	GESTIÓN DE SERVICIOS ACADÉMICOS Y BIBLIOTECARIOS		CÓDIGO	FO-GS-15	
			VERSIÓN	02	
	ESQUEMA HOJA DE RESUMEN			FECHA	03/04/2017
				PÁGINA	1 de 1
ELABORÓ		REVISÓ	APROBÓ		
Jefe División de Biblioteca		Equipo Operativo de Calidad	Líder de Calidad		

RESUMEN TRABAJO DE GRADO

AUTOR(ES)

NOMBRES(S): LUISA FERNANDA APELLIDOS: VALENZUELA RAMÍREZ

FACULTAD: INGENIERÍA

PLAN DE ESTUDIO: INGENIERÍA CIVIL

DIRECTOR(ES)

NOMBRES(S): ÁLVARO ORLANDO APELLIDOS: PEDROZA ROJAS

NOMBRES(S): MAURICIO APELLIDOS: CANAL PERDOMO

TÍTULO DEL TRABAJO (TESIS): CARACTERÍSTICAS FÍSICAS DE UN PREDIO Y CONDICIONES DE ENERGÍA DE VIENTOS: DOS ELEMENTOS PARA LA DEFINICIÓN DEL PERFIL DE PROYECTO DE CONSTRUCCIÓN DE UN PARQUE EÓLICO EN EL ÁREA METROPOLITANA DE CÚCUTA, NS.

Este proyecto se basó en el cálculo del potencial eólico de la ciudad de San José de Cúcuta y la ubicación de un posible lugar de emplazamiento para un parque eólico. Para ello, se implementó una investigación de tipo bibliográfica y descriptiva ya que conllevó la búsqueda, recopilación, organización, valoración, crítica e información de datos bibliográficos existentes y dos objetos de análisis centran el requerimiento descriptivo de la investigación: régimen de vientos (energía eólica) y sitio de emplazamiento del parque eólico; teniendo en cuenta los parámetros y métodos estadísticos requeridos para su cálculo. La recolección fue suministrada por la estación meteorológica ubicada en el aeropuerto Camilo Daza de la ciudad de Cúcuta y la base de datos del IDEAM.

PALABRAS CLAVE: energía eólica, aerogenerador, distribución de Weibull, velocidad del viento, factor de planta.

CARACTERÍSTICAS:

PÁGINAS: 2380 PLANOS: ILUSTRACIONES: CD ROOM:

CARACTERÍSTICAS FÍSICAS DE UN PREDIO Y CONDICIONES DE ENERGÍA DE
VIENTOS: DOS ELEMENTOS PARA LA DEFINICIÓN DEL PERFIL DE PROYECTO DE
CONSTRUCCIÓN DE UN PARQUE EÓLICO EN EL ÁREA METROPOLITANA DE
CÚCUTA, NS.

LUISA FERNANDA VALENZUELA RAMÍREZ

UNIVERSIDAD FRANCISCO DE PAULA SANTANDER

FACULTAD DE INGENIERÍA

INGENIERÍA CIVIL

SAN JOSÉ DE CÚCUTA

2022

CARACTERÍSTICAS FÍSICAS DE UN PREDIO Y CONDICIONES DE ENERGÍA DE
VIENTOS: DOS ELEMENTOS PARA LA DEFINICIÓN DEL PERFIL DE PROYECTO DE
CONSTRUCCIÓN DE UN PARQUE EÓLICO EN EL ÁREA METROPOLITANA DE
CÚCUTA, NS.

LUISA FERNANDA VALENZUELA RAMÍREZ

Proyecto de grado presentado como requisito para optar al título de Ingeniero Civil

Director

ÁLVARO ORLANDO PEDROZA ROJAS

Profesor Titular – Departamento de Geotecnia y Minería

Codirector

MAURICIO CANAL PERDOMO

Ingeniero electricista – Experto de ISA – Consultor

Independiente Sistemas de Potencia

UNIVERSIDAD FRANCISCO DE PAULA SANTANDER

FACULTAD DE INGENIERÍA

INGENIERÍA CIVIL

SAN JOSÉ DE CÚCUTA

2022

ACTA DE SUSTENTACION DE TRABAJO DE GRADO

FECHA: 31 DE OCTUBRE DE 2022 **HORA:** 9:00 a. m.

LUGAR: LABORATORIO PROCESO DE MINERALES - UFPS

PLAN DE ESTUDIOS: INGENIERIA CIVIL

TITULO DE LA TESIS: "CARACTERISTICAS FISICAS DE UN PREDIO Y CONDICIONES DE ENERGIA DE VIENTOS: DOS ELEMENTOS PARA LA DEFINICION DEL PERFIL DE PROYECTO DE CONSTRUCCION DE UN PARQUE EOLICO EN EL AREA METROPOLITANA DE CUCUTA, N. S."

JURADOS: Ph.D. GUSTAVO ADOLFO CARRILLO SOTO
ING. JOSE RICARDO PINEDA RODRIGUEZ

DIRECTOR: INGENIERO ALVARO ORLANDO PEDROZA ROJAS
INGENIERO MAURICIO CANAL PERDOMO

NOMBRE DE LOS ESTUDIANTES:	CODIGO	CALIFICACION	
		NUMERO	LETRA
LUISA FERNANDA VALENZUELA RAMIREZ	1113744	4,5	CUATRO, CINCO

MERITORIA

Ph.D. GUSTAVO ADOLFO CARRILLO SOTO

ING. JOSE RICARDO PINEDA RODRIGUEZ

Vo. Bo. 
JAVIER ALFONSO CARDENAS GUTIERREZ
Coordinador Comité Curricular

Betty M.

Agradecimientos

Primeramente, agradezco a Dios por su amor, paciencia y ayuda; este logro es por Él y para Él. Gracias a mi familia, que es el motor que dinamiza mi interés de superación; gracias por estar ahí para mí, por ayudarme, apoyarme y darme ánimos cuando sentía no poder más.

Mi gratitud para con los ingenieros Álvaro Pedroza Rojas y Mauricio Canal Perdomo por sus enseñanzas, su ejemplo, dedicación y pasión por la investigación adelantada. La presente fue una experiencia enriquecedora en mi proceso formativo.

Gracias ingeniera Teresa Medrano por su disposición, apoyo y ser nuestra guía en momentos de dudas, siempre fue oportuna al darnos soluciones. Mis especiales agradecimientos a los docentes, compañeros y amigos que me acompañaron en el trasegar de la carrera, estimulando mi permanencia en ruta.

	Contenido	pág.
	Introducción	28
	1. Descripción del Problema	31
	1.1 Título	31
	1.2 Planteamiento del Problema	31
	1.3 Formulación del Problema	32
	1.4 Objetivos	32
	1.4.1 Objetivo General	32
	1.4.2 Objetivos Específicos	33
	1.5 Justificación	33
	1.6 Alcances y Limitaciones	36
	1.6.1 Alcances	36
	1.6.2 Limitaciones	37
	1.7 Delimitaciones	37
	1.7.1 Delimitación Espacial	37
	1.7.2 Delimitación Temporal	38
	1.7.3 Delimitación Conceptual	38
	2. Marco Referencial	39
	2.1 Antecedentes	39
	2.1.1 Antecedentes Internacionales	39

2.1.2 Antecedentes Nacionales	40
2.2 Marco Teórico	45
2.3 Marco Conceptual	49
2.4 Marco Contextual	52
2.5 Marco Legal	53
3. Diseño Metodológico	56
3.1 Tipo de Investigación	56
3.2 Población y Muestra	57
3.2.1 Población	57
3.2.2 Muestra	57
3.3 Instrumentos para la Recolección de Datos e Información	58
3.3.1 Información Primaria	58
3.3.2 Información Secundaria	58
3.4 Técnicas de Análisis y Procesamiento de Datos	59
3.4.1 Procesamiento	59
3.4.2 Análisis de Datos	60
3.5 Fases y Actividades Específicas del Proyecto	60
3.6 Presentación de Resultados	61
4. Resultados	62
4.1 Revisión crítica de estudios previos realizados en el área metropolitana de Cúcuta	62

4.1.1 Estudio del potencial eólico y solar de Cúcuta, Norte de Santander	62
4.1.2 Evaluación y caracterización del recurso eólico en la Universidad Francisco de Paula Santander, Cúcuta, y prospectiva para el aprovechamiento energético en el Norte de Santander	65
4.1.3 Estudio del potencial de generación de energía eólica en la ciudad de Cúcuta	67
4.2 Bases de datos sobre los vientos en la ciudad de Cúcuta registrados por el instituto de hidrología, meteorología y estudios ambientales-Ideam	70
4.2.1 Aeródromo Camilo Daza	70
4.2.2 Consulta y descargas de datos	71
4.2.3 Parámetro: Velocidad del viento cada 10 minutos	77
4.2.4 Parámetro: Densidad del viento	120
4.2.5 Parámetro: Rosa de vientos	121
4.3 Potencial eólico mediante técnicas estadísticas	122
4.3.1 Ley exponencial de Hellmann o perfil de velocidad	122
4.3.2 Distribución de Weibull	133
4.3.3 Aerogenerador Nordex N60/1300	173
4.3.4 Aerogenerador Alstom ECO 122/2700	191
4.3.5 Aerogenerador Enercon E115/3000	207
4.4 Viabilidad técnica para la proyección de un parque eólico en el área metropolitana de Cúcuta, a partir del análisis de la información estadística de datos recopilados en las estaciones hidrometeorológicas fuente	225

4.4.1 Coeficiente de potencia o factor de planta	225
4.5 Espacio posible para el emplazamiento de una planta generadora de energía eléctrica a partir del potencial eólico en el área metropolitana de Cúcuta	229
4.5.1 Cerro Tasajero	232
4.5.2 Matriz descriptiva de condiciones físicas del sitio denominado cerro Tasajero	241
5. Conclusiones	244
6. Recomendaciones	247
Referencias Bibliográficas	248
Anexos	254

Lista de Figuras

pág.

Figura 1. Aeropuerto Internacional Camilo Daza de Cúcuta, Colombia. Tomado de: (IDEAM - Instituto de Hidrología M. y., 2012)	70
Figura 2. Pista y ubicación de la estación meteorológica del aeródromo Camilo Daza de Cúcuta, tomado de: (IDEAM - Instituto de Hidrología M. y., 2012)	71
Figura 3. Portada página web IDEAM.	72
Figura 4. Consulta – descarga datos hidrometeorológicos.	72
Figura 5. Aceptación de términos.	73
Figura 6. Ingreso de fecha inicial.	73
Figura 7. Ingreso de fecha final.	74
Figura 8. Serie de tiempo y frecuencia-Vel viento.	74
Figura 9. Velocidad del viento cada 10 min.	75
Figura 10. Datos estación Norte de Santander.	75
Figura 11. Datos estación municipio de Cúcuta.	76
Figura 12. Estación meteorológica Aeropuerto Camilo Daza.	76
Figura 13. Descarga de información.	77
Figura 14. Gráfica dispersión 09/2018.	78
Figura 15. Gráfica dispersión 10/2018.	78
Figura 16. Gráfica dispersión 11/2018.	79
Figura 17. Gráfica dispersión 12/2018.	79
Figura 18. Gráfica dispersión 01/2019.	79
Figura 19. Gráfica dispersión 02/2019.	80
Figura 20. Gráfica dispersión 03/2019.	80

Figura 21. Gráfica dispersión 04/2019.	80
Figura 22. Gráfica dispersión 05/2019.	81
Figura 23. Gráfica dispersión 06/2019.	81
Figura 24. Gráfica dispersión 07/2019.	81
Figura 25. Gráfica dispersión 08/2019.	82
Figura 26. Gráfica dispersión 09/2019.	82
Figura 27. Gráfica dispersión 10/2019.	82
Figura 28. Gráfica dispersión 11/2019.	83
Figura 29. Gráfica dispersión 12/2019.	83
Figura 30. Gráfica dispersión 01/2020.	83
Figura 31. Gráfica dispersión 02/2020.	84
Figura 32. Gráfica dispersión 03/2020.	84
Figura 33. Gráfica dispersión 04/2020.	84
Figura 34. Gráfica dispersión 05/2020.	85
Figura 35. Gráfica dispersión 06/2020.	85
Figura 36. Gráfica dispersión 07/2020.	85
Figura 37. Gráfica dispersión 08/2020.	86
Figura 38. Gráfica dispersión 09/2020.	86
Figura 39. Gráfica dispersión 10/2020.	86
Figura 40. Gráfica dispersión 11/2020.	87
Figura 41. Gráfica dispersión 12/2020.	87
Figura 42. Escala de Beaufort. Tomado de: (IDEAM - Instituto de Hidrología M. y., 2017)	88
Figura 43. Velocidades del viento iniciales.	93

Figura 44. Velocidades del viento finales.	94
Figura 45. Velocidad del viento 01/2016.	95
Figura 46. Velocidad del viento 02/2016.	96
Figura 47. Velocidad del viento 03/2016.	96
Figura 48. Velocidad del viento 04/2016.	96
Figura 49. Velocidad del viento 05/2016.	97
Figura 50. Velocidad del viento 06/2016.	97
Figura 51. Velocidad del viento 07/2016.	97
Figura 52. Velocidad del viento 08/2016.	98
Figura 53. Velocidad del viento 09/2016.	98
Figura 54. Velocidad del viento 10/2016.	98
Figura 55. Velocidad del viento 11/2016.	99
Figura 56. Velocidad del viento 12/2016.	99
Figura 57. Velocidad del viento 01/2017.	100
Figura 58. Velocidad del viento 02/2017.	101
Figura 59. Velocidad del viento 03/2017.	101
Figura 60. Velocidad del viento 04/2017.	101
Figura 61. Velocidad del viento 05/2017.	102
Figura 62. Velocidad del viento 06/2017.	102
Figura 63. Velocidad del viento 07/2017.	102
Figura 64. Velocidad del viento 08/2017.	103
Figura 65. Velocidad del viento 09/2017.	103
Figura 66. Velocidad del viento 10/2017.	103

Figura 67. Velocidad del viento 11/2017.	104
Figura 68. Velocidad del viento 12/2017.	104
Figura 69. Velocidad del viento 01/2018.	105
Figura 70. Velocidad del viento 02/2018.	106
Figura 71. Velocidad del viento 03/2018.	106
Figura 72. Velocidad del viento 04/2018.	106
Figura 73. Velocidad del viento 05/2018.	107
Figura 74. Velocidad del viento 06/2018.	107
Figura 75. Velocidad del viento 07/2018.	107
Figura 76. Velocidad del viento 08/2018.	108
Figura 77. Velocidad del viento 09/2018.	108
Figura 78. Velocidad del viento 10/2018.	108
Figura 79. Velocidad del viento 11/2018.	109
Figura 80. Velocidad del viento 12/2018.	109
Figura 81. Velocidad del viento 01/2019.	110
Figura 82. Velocidad del viento 02/2019.	111
Figura 83. Velocidad del viento 03/2019.	111
Figura 84. Velocidad del viento 04/2019.	111
Figura 85. Velocidad del viento 05/2019.	112
Figura 86. Velocidad del viento 06/2019.	112
Figura 87. Velocidad del viento 07/2019.	112
Figura 88. Velocidad del viento 08/2019.	113
Figura 89. Velocidad del viento 09/2019.	113

Figura 90. Velocidad del viento 10/2019.	113
Figura 91. Velocidad del viento 11/2019.	114
Figura 92. Velocidad del viento 12/2019.	114
Figura 93. Velocidad del viento 01/2020.	115
Figura 94. Velocidad del viento 02/2020.	116
Figura 95. Velocidad del viento 03/2020.	116
Figura 96. Velocidad del viento 04/2020.	116
Figura 97. Velocidad del viento 05/2020.	117
Figura 98. Velocidad del viento 06/2020.	117
Figura 99. Velocidad del viento 07/2020.	117
Figura 100. Velocidad del viento 08/2020.	118
Figura 101. Velocidad del viento 09/2020.	118
Figura 102. Velocidad del viento 10/2020.	118
Figura 103. Velocidad del viento 11/2020.	119
Figura 104. Velocidad del viento 12/2020.	119
Figura 105. Temperatura promedio en Cúcuta. Fuente: (IDEAM - Instituto de Hidrología M. y., 2012)	120
Figura 106. Rosa de vientos de Cúcuta.	121
Figura 107. Ecuación ley de Hellmann.	122
Figura 108. Ecuación α Justus- Mikjail.	122
Figura 109. Distribución de Weibull muestra cinco años H: 69 metros.	134
Figura 110. Distribución de Weibull mes enero H: 69 metros.	135
Figura 111. Distribución de Weibull mes febrero H: 69 metros.	136

Figura 112. Distribución de Weibull mes marzo H: 69 metros.	137
Figura 113. Distribución de Weibull mes abril H: 69 metros.	138
Figura 114. Distribución de Weibull mes mayo H: 69 metros.	139
Figura 115. Distribución de Weibull mes junio H: 69 metros.	140
Figura 116. Distribución de Weibull mes julio H: 69 metros.	141
Figura 117. Distribución de Weibull mes agosto H: 69 metros.	142
Figura 118. Distribución de Weibull mes septiembre H: 69 metros.	143
Figura 119. Distribución de Weibull mes octubre H: 69 metros.	144
Figura 120. Distribución de Weibull mes noviembre H: 69 metros.	145
Figura 121. Distribución de Weibull mes diciembre H: 69 metros.	146
Figura 122. Distribución de Weibull muestra cinco años H: 89 metros.	147
Figura 123. Distribución de Weibull mes enero H: 89 metros.	148
Figura 124. Distribución de Weibull mes febrero H: 89 metros.	149
Figura 125. Distribución de Weibull mes marzo H: 89 metros.	150
Figura 126. Distribución de Weibull mes abril H: 89 metros.	151
Figura 127. Distribución de Weibull mes mayo H: 89 metros.	152
Figura 128. Distribución de Weibull mes junio H: 89 metros.	153
Figura 129. Distribución de Weibull mes julio H: 89 metros.	154
Figura 130. Distribución de Weibull mes agosto H: 89 metros.	155
Figura 131. Distribución de Weibull mes septiembre H: 89 metros.	156
Figura 132. Distribución de Weibull mes octubre H: 89 metros.	157
Figura 133. Distribución de Weibull mes noviembre H: 89 metros.	158
Figura 134. Distribución de Weibull mes diciembre H: 89 metros.	159

Figura 135. Distribución de Weibull muestra cinco años H: 92 metros.	160
Figura 136. Distribución de Weibull mes enero H: 92 metros.	161
Figura 137. Distribución de Weibull mes febrero H: 92 metros.	162
Figura 138. Distribución de Weibull mes marzo H: 92 metros.	163
Figura 139. Distribución de Weibull mes abril H: 92 metros.	164
Figura 140. Distribución de Weibull mes mayo H: 92 metros.	165
Figura 141. Distribución de Weibull mes junio H: 92 metros.	166
Figura 142. Distribución de Weibull mes julio H: 92 metros.	167
Figura 143. Distribución de Weibull mes agosto H: 92 metros.	168
Figura 144. Distribución de Weibull mes septiembre H: 92 metros.	169
Figura 145. Distribución de Weibull mes octubre H: 92 metros.	170
Figura 146. Distribución de Weibull mes noviembre H: 92 metros.	171
Figura 147. Distribución de Weibull mes diciembre H: 92 metros.	172
Figura 148. Aerogenerador Nordex N60/1300. Tomado de: (The Wind Power, 2022).	173
Figura 149. Curva de potencia aerogenerador Nordex N60/1300. Tomado de: (The Wind Power, 2022).	175
Figura 150. Fórmula densidad de probabilidad de Weibull.	176
Figura 151. Fórmula potencia en sitio.	176
Figura 152. Aerogenerador Alstom ECO 122/2700. Tomado de: (wind-turbine-models.com, 2022)	191
Figura 153. Curva de potencia aerogenerador Alstom ECO 122/2700. Tomado de: (wind-turbine-models.com, 2022)	193
Figura 154. Aerogenerador Enercon E115/3000. Tomado de: (The Wind Power, 2022).	207

Figura 155. Curva de potencia aerogenerador Enercon E115/3000. Tomado de: (The Wind Power, 2022).	209
Figura 156. Energía producida mensual aerogenerador Nordex N60/1300.	223
Figura 157. Energía producida mensual por el aerogenerador Alstom ECO 122/2700.	224
Figura 158. Energía producida aerogenerador Enercon E115/3000.	224
Figura 159. Energía producida anual.	225
Figura 160. Fórmula coeficiente de potencia.	226
Figura 161. Factor de planta 1 año.	228
Figura 162. Factor de planta mensual.	228
Figura 163. Cerro Tasajero. Fuente: (Wikipedia, 2022).	232
Figura 164. Localización del Cerro Tasajero, al Norte de la ciudad de Cúcuta. Fuente: Mapa topográfico de Cúcuta (topographic-map.com, 2022).	234
Figura 165. Geología del área de Cúcuta. Fuente: Cuadrángulo Geológico de Cúcuta, SGC.	238
Figura 166. Estructuras geológicas – Cúcuta – Cerro Tasajero. Fuente: Atlas geológico de Colombia (Servicio Geológico Colombiano, 2015).	240
Figura 167. Imagen satelital del Cerro Tasajero. Fuente: Google Earth.	241
Figura 168. Subestación eléctrica de San Mateo, Cúcuta. Tomado de: Subestación eléctrica de San Mateo (Cácuta, 2012)	255
Figura 169. Subestación eléctrica de San Mateo, Cúcuta. Tomado de: Subestación eléctrica de San Mateo (Cácuta, 2012)	255
Figura 170. Localización Subestación eléctrica San Mateo sobre imagen satelital. Fuente: Google Earth.	256

Figura 171. Configuración del barraje de la SESM-Cúcuta. Tomado de: Subestación eléctrica de San Mateo (Cácuá, 2012)	257
Figura 172. Anillo de tensión de 230 KV. Tomado de: Subestación eléctrica de San Mateo (Cácuá, 2012)	258
Figura 173. Celdas de distribución nivel 34,5 KV. Tomado de: Subestación eléctrica de San Mateo (Cácuá, 2012)	259
Figura 174. Subestación eléctrica Belén. Tomado de: CENS.	260
Figura 175. Diagrama unifilar subestación eléctrica Belén. Tomado de: CENS.	261
Figura 176. Subestación eléctrica Sevilla. Fuente: Google Earth.	262
Figura 177. Diagrama unifilar subestación eléctrica Sevilla. Tomado de: CENS.	262
Figura 178. Subestación eléctrica Ínsula. Fuente: Google Earth.	263
Figura 179. Diagrama unifilar subestación eléctrica Ínsula. Tomado de: CENS.	263
Figura 180. Central térmica Termotasajero 1. Tomado de: Asociación Nacional de Empresas Generadoras (ANDEG, 2022).	264
Figura 181. Central térmica Termotasajero 2. Tomado de: Asociación Nacional de Empresas Generadoras (ANDEG, 2022).	265
Figura 182. Diagrama unifilar subestación Tasajero. Tomado de: (DISTASA S.A, 2017).	266

Lista de Tablas

	pág.
Tabla 1. Técnicas e instrumentos de recolección de datos.	59
Tabla 2. Velocidades atípicas año 2016.	89
Tabla 3. Velocidades atípicas año 2017.	90
Tabla 4. Velocidades atípicas año 2018.	91
Tabla 5. Velocidades atípicas año 2019.	92
Tabla 6. Velocidades atípicas año 2020.	92
Tabla 7. Datos recolectados.	93
Tabla 8. Velocidades del viento año 2016.	95
Tabla 9. Velocidades del viento año 2017.	100
Tabla 10. Velocidades del viento año 2018.	105
Tabla 11. Velocidades del viento año 2019.	110
Tabla 12. Velocidades del viento año 2020.	115
Tabla 13. Perfil de velocidad año 2016, altura: 69m.	123
Tabla 14. Perfil de velocidad año 2017, altura: 69m.	124
Tabla 15. Perfil de velocidad año 2018, altura: 69m.	124
Tabla 16. Perfil de velocidad año 2019, altura: 69m.	125
Tabla 17. Perfil de velocidad año 2020, altura: 69m.	126
Tabla 18. Perfil de velocidad año 2016, altura: 89m.	127
Tabla 19. Perfil de velocidad año 2017, altura: 89m.	127
Tabla 20. Perfil de velocidad año 2018, altura: 89m.	128
Tabla 21. Perfil de velocidad año 2019, altura: 89m.	129
Tabla 22. Perfil de velocidad año 2020, altura: 89m.	129

Tabla 23. Perfil de velocidad año 2016, altura: 92m.	130
Tabla 24. Perfil de velocidad año 2017, altura: 92m.	131
Tabla 25. Perfil de velocidad año 2018, altura: 92m.	131
Tabla 26. Perfil de velocidad año 2019, altura: 92m.	132
Tabla 27. Perfil de velocidad año 2020, altura: 92m.	133
Tabla 28. Factor forma y escala muestra cinco años H: 69 metros.	134
Tabla 29. Factor forma y escala mes enero H: 69 metros.	135
Tabla 30. Factor forma y escala mes febrero H: 69 metros.	136
Tabla 31. Factor forma y escala mes marzo H: 69 metros.	137
Tabla 32. Factor forma y escala mes abril H: 69 metros.	138
Tabla 33. Factor forma y escala mes mayo H: 69 metros.	139
Tabla 34. Factor forma y escala mes junio H: 69 metros.	140
Tabla 35. Factor forma y escala mes julio H: 69 metros.	141
Tabla 36. Factor forma y escala mes agosto H: 69 metros.	142
Tabla 37. Factor forma y escala mes septiembre H: 69 metros.	143
Tabla 38. Factor forma y escala mes octubre H: 69 metros.	144
Tabla 39. Factor forma y escala mes noviembre H: 69 metros.	145
Tabla 40. Factor forma y escala mes diciembre H: 69 metros.	146
Tabla 41. Factor forma y escala muestra cinco años H: 89 metros.	148
Tabla 42. Factor forma y escala mes enero H: 89 metros.	149
Tabla 43. Factor forma y escala mes febrero H: 89 metros.	150
Tabla 44. Factor forma y escala mes marzo H: 89 metros.	151
Tabla 45. Factor forma y escala mes abril H: 89 metros.	152

Tabla 46. Factor forma y escala mes mayo H: 89 metros.	153
Tabla 47. Factor forma y escala mes junio H: 89 metros.	154
Tabla 48. Factor forma y escala mes julio H: 89 metros.	155
Tabla 49. Factor forma y escala mes agosto H: 89 metros.	156
Tabla 50. Factor forma y escala mes septiembre H: 89 metros.	157
Tabla 51. Factor forma y escala mes octubre H: 89 metros.	158
Tabla 52. Factor forma y escala mes noviembre H: 89 metros.	159
Tabla 53. Factor forma y escala mes diciembre H: 89 metros.	160
Tabla 54. Factor forma y escala muestra cinco años H: 92 metros.	161
Tabla 55. Factor forma y escala mes enero H: 92 metros.	162
Tabla 56. Factor forma y escala mes febrero H: 92 metros.	163
Tabla 57. Factor forma y escala mes marzo H: 92 metros.	164
Tabla 58. Factor forma y escala mes abril H: 92 metros.	165
Tabla 59. Factor forma y escala mes mayo H: 92 metros.	166
Tabla 60. Factor forma y escala mes junio H: 92 metros.	167
Tabla 61. Factor forma y escala mes julio H: 92 metros.	168
Tabla 62. Factor forma y escala mes agosto H: 92 metros.	169
Tabla 63. Factor forma y escala mes septiembre H: 92 metros.	170
Tabla 64. Factor forma y escala mes octubre H: 92 metros.	171
Tabla 65. Factor forma y escala mes noviembre H: 92 metros.	172
Tabla 66. Factor forma y escala mes diciembre H: 92 metros.	173
Tabla 67. Datos generales aerogenerador Nordex N60/1300.	174
Tabla 68. Masas aerogenerador Nordex N60/1300.	174

Tabla 69. Caja de cambios aerogenerador Nordex N60/1300.	174
Tabla 70. Torre aerogenerador Nordex N60/1300.	174
Tabla 71. Rotor aerogenerador Nordex N60/1300.	175
Tabla 72. Generador aerogenerador Nordex N60/1300.	175
Tabla 73. Energía producida en un año con el aerogenerador Nordex N60/1300.	178
Tabla 74. Energía producida en el mes de enero con el aerogenerador Nordex N60/1300.	179
Tabla 75. Energía producida en el mes de febrero con el aerogenerador Nordex N60/1300.	180
Tabla 76. Energía producida en el mes de marzo con el aerogenerador Nordex N60/1300.	181
Tabla 77. Energía producida en el mes de abril con el aerogenerador Nordex N60/1300.	182
Tabla 78. Energía producida en el mes de mayo con el aerogenerador Nordex N60/1300.	183
Tabla 79. Energía producida en el mes de junio con el aerogenerador Nordex N60/1300.	184
Tabla 80. Energía producida en el mes de julio con el aerogenerador Nordex N60/1300.	185
Tabla 81. Energía producida en el mes de agosto con el aerogenerador Nordex N60/1300.	186
Tabla 82. Energía producida en el mes de septiembre con el aerogenerador Nordex N60/1300.	187
Tabla 83. Energía producida en el mes de octubre con el aerogenerador Nordex N60/1300.	188
Tabla 84. Energía producida en el mes de noviembre con el aerogenerador Nordex N60/1300.	189
Tabla 85. Energía producida en el mes de diciembre con el aerogenerador Nordex N60/1300.	190
Tabla 86. Generador aerogenerador Alstom ECO 122/2700.	192
Tabla 87. Caja de cambios aerogenerador Alstom ECO 122/2700.	192
Tabla 88. Datos generales aerogenerador Alstom ECO 122/2700.	192
Tabla 89. Rotor aerogenerador Alstom ECO 122/2700.	192

Tabla 90. Torre aerogenerador Alstom ECO 122/2700.	193
Tabla 91. Energía producida en un año con el aerogenerador Alstom ECO 122/2700.	194
Tabla 92. Energía producida en el mes de enero con el aerogenerador Alstom ECO 122/2700.	195
Tabla 93. Energía producida en el mes de febrero con el aerogenerador Alstom ECO 122/2700.	196
Tabla 94. Energía producida en el mes de marzo con el aerogenerador Alstom ECO 122/2700.	197
Tabla 95. Energía producida en el mes de abril con el aerogenerador Alstom ECO 122/2700.	198
Tabla 96. Energía producida en el mes de mayo con el aerogenerador Alstom ECO 122/2700.	199
Tabla 97. Energía producida en el mes de junio con el aerogenerador Alstom ECO 122/2700.	200
Tabla 98. Energía producida en el mes de julio con el aerogenerador Alstom ECO 122/2700.	201
Tabla 99. Energía producida en el mes de agosto con el aerogenerador Alstom ECO 122/2700.	202
Tabla 100. Energía producida en el mes de septiembre con el aerogenerador Alstom ECO 122/2700.	203
Tabla 101. Energía producida en el mes de octubre con el aerogenerador Alstom ECO 122/2700.	204
Tabla 102. Energía producida en el mes de noviembre con el aerogenerador Alstom ECO 122/2700.	205

Tabla 103. Energía producida en el mes de diciembre con el aerogenerador Alstom ECO 122/2700.	206
Tabla 104. Datos generales aerogenerador Enercon E115/3000.	208
Tabla 105. Rotor aerogenerador Enercon E115/3000.	208
Tabla 106. Generador aerogenerador Enercon E115/3000.	208
Tabla 107. Torre aerogenerador Enercon E115/3000.	208
Tabla 108. Energía producida en un año con el aerogenerador Enercon E115/3000.	210
Tabla 109. Energía producida en el mes de enero con el aerogenerador Enercon E115/3000.	211
Tabla 110. Energía producida en el mes de febrero con el aerogenerador Enercon E115/3000.	212
Tabla 111. Energía producida en el mes de marzo con el aerogenerador Enercon E115/3000.	213
Tabla 112. Energía producida en el mes de abril con el aerogenerador Enercon E115/3000.	214
Tabla 113. Energía producida en el mes de mayo con el aerogenerador Enercon E115/3000.	215
Tabla 114. Energía producida en el mes de junio con el aerogenerador Enercon E115/3000.	216
Tabla 115. Energía producida en el mes de julio con el aerogenerador Enercon E115/3000.	217
Tabla 116. Energía producida en el mes de agosto con el aerogenerador Enercon E115/3000.	218
Tabla 117. Energía producida en el mes de septiembre con el aerogenerador Enercon E115/3000.	219
Tabla 118. Energía producida en el mes de octubre con el aerogenerador Enercon E115/3000.	220
Tabla 119. Energía producida en el mes de noviembre con el aerogenerador Enercon E115/3000.	221

Tabla 120. Energía producida en el mes de diciembre con el aerogenerador Enercon E115/3000.	222
Tabla 121. Factores de planta.	227
Tabla 122. Criterios de selección de sitios apropiados para el montaje de plantas de energía eólica.	229
Tabla 123. Sitios identificados como posibles sectores de emplazamiento de la planta eléctrica eólica en el AMC.	230
Tabla 124. Peso máximo ponderado (Valores promedio) de cada criterio, según los expertos.	231
Tabla 125. Calificación de sitios según criterios establecidos.	231
Tabla 126. Condiciones físicas del Cerro Tasajero, Cúcuta, Norte de Santander.	242
Tabla 127. Celdas de distribución. Tomado de: Subestación eléctrica de San Mateo (Cácuta, 2012)	259

Lista de Anexos

	pág.
Anexo 1. Subestaciones eléctricas.	255
Anexo 2. Velocidades del viento cada 10 minutos año 2016.	267
Anexo 3. Velocidades del viento cada 10 minutos año 2017.	736
Anexo 4. Velocidades del viento cada 10 minutos año 2018.	1170
Anexo 5. Velocidades del viento cada 10 minutos año 2019.	1605
Anexo 6. Velocidades del viento cada 10 minutos año 2020.	2014

Resumen

Este proyecto se basó en el cálculo del potencial eólico de la ciudad de San José de Cúcuta y la ubicación de un posible lugar de emplazamiento para un parque eólico. Para ello, se implementó una investigación de tipo bibliográfica y descriptiva ya que conllevó la búsqueda, recopilación, organización, valoración, crítica e información de datos bibliográficos existentes y dos objetos de análisis centran el requerimiento descriptivo de la investigación: régimen de vientos (energía eólica) y sitio de emplazamiento del parque eólico; teniendo en cuenta los parámetros y métodos estadísticos requeridos para su cálculo. La recolección fue suministrada por la estación meteorológica ubicada en el aeropuerto Camilo Daza de la ciudad de Cúcuta y la base de datos del IDEAM.

Introducción

La matriz energética de Colombia la integran los recursos: carbón, petróleo, gas, agua, biocombustibles y las fuentes no convencionales de energía renovable (FNCER). Los energéticos secundarios principales corresponden a los derivados del petróleo y la electricidad. En el grupo de recursos de energía que integran las FNCER, en el orden mundial, se relacionan la biomasa, la geotérmica, la energía hidroeléctrica, la energía eólica, la energía solar y, los mares.

La utilización de cada recurso energético conlleva un nivel de impacto en el medio ambiente, una influencia determinada en el contexto social y gran incidencia en el desarrollo sostenible; de esta manera, la elección y uso de un recurso energético específico constituye reto de múltiples aristas para los ámbitos empresarial, político y social. Lo aquí expuesto explica por qué la toma de decisiones en los contextos señalados (ecológico, empresarial, social y político) tiene tanta presencialidad.

En Colombia, la energía de consumo se basa fundamentalmente en el uso de recursos no renovables y en muy bajo grado, en la utilización de FNCER, las cuales son empleadas de manera marginal y con muy baja presencia como elemento comercial. De ahí, que en el país se tenga la necesidad perentoria de crear y ejercer conciencia ecológica en la toma de decisiones de gran calado en materia de desarrollo y crecimiento económico.

En Colombia han sido realizados sendos estudios en los sectores de servicios públicos de energía, gas y combustible, incluyendo aquéllos en los que se analizan las alternativas para la inclusión de las FNCER en la matriz energética del país. Lo cierto es que varios de tales estudios han hecho su apuesta por las energías renovables e iniciado el análisis de viabilidad de su inclusión en la matriz energética del país.

La energía eólica es una de las alternativas energéticas dentro de las denominadas FNCER y su generación aprovecha y transforma la energía del aire en movimiento (viento) en otros tipos de energías necesarios en diferentes campos industriales y de la cotidianidad como lo es la energía eléctrica. La energía eólica ha sido empleada por el hombre desde la antigüedad. Al menos dos aspectos cruciales son evaluados permanentemente en el marco de aquellas energías utilizadas en el país, basadas esencialmente en fuentes de combustibles fósiles (carbón, petróleo, gas), sin querer significar que son las únicas fuentes energéticas explotables en Colombia, pues también se produce energía hidráulica. Tales aspectos son, de una parte, la finitud de las reservas disponibles y, por otras los efectos negativos contra el medio ambiente que conlleva el uso de las energías no renovables. Esta realidad impone la tarea de diversificar la matriz energética y abre la puerta al uso en gran escala de las denominadas FNCER, incluida la energía eólica.

Actualmente en Colombia se orientan esfuerzos en la producción de energía renovables; en este orden de ideas, en la dirección de utilizar la energía del viento se han jerarquizado distintas localidades del país como sitios potenciales para la construcción de parques eólicos y se ha iniciado ya la implementación de algunos de ellos. Uno de tales sitios potenciales para el aprovechamiento del viento como fuente energética es la ciudad de Cúcuta; sin embargo, pese a que existen algunas tentativas de evaluación del potencial eólico en la ciudad, aún no ha sido correctamente evaluado tal potencial.

El propósito fundamental de la presente investigación es determinar, a partir de la información estadística disponible, con algún nivel de exactitud y aceptación, el potencial de energía eólica en el área metropolitana de Cúcuta que permita establecer, en términos de prefactibilidad técnica la posibilidad de construir en esta área del país un parque eólico. Sobre el particular se hará revisión de los proyectos de cuantificación de la energía del viento existente para Cúcuta, se

tomará la base de datos generada por el IDEAM y se aplicarán las metodologías usualmente empleadas para el diseño de parques eólicos. Un segundo propósito es señalar algunos elementos del entorno de la ciudad de Cúcuta que influenciarán la elección del emplazamiento específico para la instalación del parque eólico.

En la necesidad de realizar la prefactibilidad y posterior factibilidad del proyecto de creación de un parque eólico en la ciudad de Cúcuta, han expresado su interés la Alcaldía de la ciudad, ISA y el equipo humano conformado para visionar el desarrollo de la región post pandemia, vinculado con la Fundación cultural “El cinco a las cinco”, basados en la hipótesis de estar la ciudad catalogada en el puesto 9 de las ciudades con mayor potencial de energía eólica y al hecho de que tal recurso es renovable, natural, disponible a costos relativamente bajos y abundante en el área de Cúcuta.

Adicionalmente, los investigadores vinculados a la formulación del proyecto de creación del Centro de Ciencia Eureka para la ciudad de Cúcuta, están interesados en la gestión de proyectos generadores de energía que potencien las mayores posibilidades de funcionamiento de lo que será este emporio de investigación y academia regional.

1. Descripción del Problema

1.1 Título

CARACTERÍSTICAS FÍSICAS DE UN PREDIO Y CONDICIONES DE ENERGÍA DE VIENTOS: DOS ELEMENTOS PARA LA DEFINICIÓN DEL PERFIL DE PROYECTO DE CONSTRUCCIÓN DE UN PARQUE EÓLICO EN EL ÁREA METROPOLITANA DE CÚCUTA, NS.

1.2 Planteamiento del Problema

El crecimiento demográfico demanda cada vez mayores recursos y por ende mayores consumos energéticos. En Colombia, en gran medida la industria está movilizada con energías parcialmente renovables (energía hidráulica) y no renovables (energía térmica). Salvo la energía hidráulica en nuestro medio, es muy baja a nula el desarrollo de otros tipos de energías renovables [como las producidas a partir de la biomasa, del viento, de la radiación solar, del subsuelo (geotermia) y del mar (mareas)]. El Departamento Norte de Santander participa en la producción energética nacional aportando energía térmica a partir de la combustión de carbón (una roca fósil cuyas reservas son finitas), generada en la planta termoeléctrica de Tasajero, localizada en la municipalidad de San Cayetano, Departamento Norte de Santander, la cual emplea carbón bituminoso extraído de las minas carboníferas de explotación bajo tierra, existentes en la región.

Entre los impactos colaterales que conlleva la producción de energía con insumos no renovables como lo es el caso de la energía térmica basada en la combustión del carbón, incluye el agotamiento de recursos fósiles, la contaminación atmosférica e hídrica derivada de los productos particulados producidos por la combustión del carbón mineral, la influencia sobre la

capa de ozono, la alteración de ecosistemas, y el efecto invernadero asociado con el calentamiento del planeta. La dificultad en el manejo y almacenamiento de grandes volúmenes de residuos sólidos (cenizas volátiles) que quedan de la combustión del carbón, se suma a los impactos negativos ya señalados. La comunidad señala a las cenizas de carbón y a las micropartículas contaminantes de la atmósfera como causantes de enfermedades respiratorias.

1.3 Formulación del Problema

La implementación de un parque eólico generador de energía eléctrica está determinada fundamentalmente por el potencial disponible de energía de los vientos locales y por las condiciones del entorno, entre otros aspectos. Bajo esta sentencia se formula como pregunta problema ¿Cuáles son el régimen y características (velocidad, frecuencia y orientación) de los vientos y las condiciones eco ambientales de al menos un espacio físico que pudieran respaldar la creación de un parque eólico en el área metropolitana de Cúcuta?

1.4 Objetivos

1.4.1 Objetivo General

Describir las condiciones de dos elementos básicos para la construcción de un parque eólico en el área metropolitana de Cúcuta, N.S, a saber: el potencial de energía eólica aprovechable, a partir de las bases de datos de vientos registrados por el IDEAM, en una ventana de observación de cinco años y, las características físicas de al menos de un predio apropiado para el proyecto.

1.4.2 Objetivos Específicos

- Hacer una revisión crítica de estudios previos realizados conducentes a evaluar el potencial eólico local del área metropolitana de Cúcuta.
- Consultar, recolectar y depurar las bases de datos sobre los vientos en la ciudad de Cúcuta registrados por el Instituto de Hidrología, Meteorología y Estudios Ambientales- IDEAM, para una ventana de observación de 5 años.
- Estimar el potencial eólico mediante técnicas estadísticas probadas, a partir de las bases de datos de vientos registrados por el IDEAM, en una ventana de observación de cinco años.
- Determinar si la base cuantificada de energía eólica favorece la proyección de un parque eólico en el área metropolitana de Cúcuta.
- Describir las condiciones físicas al menos de un espacio potencial de emplazamiento del parque eólico en el área metropolitana de Cúcuta, en términos de los aspectos ambientales, geomorfológicos y de los rasgos de topografía vertical que pudiera constituir elemento de rugosidad que obstruya o desacelere el flujo libre del viento.

1.5 Justificación

Diferentes argumentos sustentan la necesidad de abordar la temática con el objetivo central indicado en esta investigación. De una parte, la viabilidad de construcción de un parque eólico descansa fundamentalmente en la existencia de un potencial de energía eólico suficientemente robusto que garantice la producción continua de energía. Por ello, la determinación del potencial energético producido por los vientos locales constituye la primera fase de todo proyecto de parque generador de energía eólica.

Si bien el Norte de Santander hace al activo energético nacional un importante aporte de energía, esta es de carácter térmico y basada en la combustión del carbón (una fósil fuente de energía no renovable), también se acepta que el impacto colateral que conlleva es negativo. En la actualidad, sólo se produce en la región nortesantandereana energía térmica; otras fuentes importantes de energía regional son la hidráulica, sobre la cual se han hecho estudios previos (nivel de prefactibilidad) sin concreción alguna de los mismos, tales como el Proyecto Coyuntural de la Represa Cínera que almacenaría las aguas del río Zulia; el proyecto hidroeléctrico del Río Margua y el estudio de aprovechamiento hidroeléctrico del Río Catatumbo. Igualmente, se han realizado análisis preliminares de la energía eólica y solar, aprovechando las condiciones de vientos y de brillo solar en la ciudad de Cúcuta; sin embargo, en ninguna de estas dos fuentes se ha avanzado hacia las etapas de prefactibilidad o factibilidad.

Los altos niveles de competitividad que impone el tiempo moderno demandan una alta carga energética para su desarrollo, que está en la actualidad siendo mayormente atendida por energía producida a partir de combustibles fósiles contaminantes, que inciden apreciablemente en el efecto de invernadero y el cambio climático. Pese a que recientemente las energías renovables han incursionado en la bolsa energética nacional y mundial, aún sus niveles de producción son muy reducidos y su uso es muy restringido en una alta fracción del mundo.

La disponibilidad de energía condiciona el nivel de desarrollo de un país. De hecho, en los tiempos actuales, no se concibe la supervivencia sin fuentes productoras de energía que atiendan las demandas energéticas para iluminación, calefacción y/o refrigeración, cocción de alimentos, comunicación, transporte, industria, entre otras áreas y actividades humanas. A la par de las demandas crecientes de energía toma fuerza la necesidad de garantizar que el desarrollo sea armonioso con la naturaleza. En este sentido, las fuentes renovables de energía (eólica, solar,

marítima, entre otras) se izan como recursos energéticos limpios frente a otras formas calificadas como contaminantes.

La posición geográfica de Cúcuta, situada en un sector fronterizo, en medio de unas condiciones de atenuación de las alturas de la cordillera oriental colombiana, inicio de las cordillera de los andes venezolanos y del romance de los llanos orientales, sumado a las especificaciones propias del área metropolitana de tener un clima de bosque muy seco tropical con alto brillo solar, fuertes vientos, baja altura sobre el nivel del mar, baja precipitación y suelos ácido, dan a esta región del país adquiere una condición privilegiada en recursos renovables de energía como las asociadas con la energía solar y el viento.

Colombia trabaja en el marco de un desarrollo social y económico amigable con el medio ambiente en contextos de equilibrio de conformidad con la Ley 697 de 2001, que consagra la necesidad de elaborar inventarios de los recursos energéticos renovables existentes en el país para conocer las potencialidades en esa materia. En este sentido, el Instituto de Hidrología, Meteorología y Estudios Ambientales, IDEAM, y la Unidad de Planeación Minero-Energética, UPME, en un esfuerzo conjunto desarrollaron el Atlas de Viento y Energía Eólica de Colombia, en el cual la región de Cúcuta ha sido incluida como un área potencial tanto de energía eólica como solar.

Para el departamento de Norte de Santander y, en especial, para la ciudad de Cúcuta, considerada como una zona de potencial eólico importante, la posibilidad de explotar el recurso natural viento es de suma relevancia, no solo por tratarse de un recurso natural de costo cero, con un relativo bajo costo de generación eléctrica, sino porque constituiría una fuente importante de ingresos para el Municipio, los cuales pueden apalancar prioritarias y necesarias inversiones de interés colectivo para la ciudad de Cúcuta.

Una potencial planta de energía eléctrica en Cúcuta, a partir del recurso eólico, conlleva la revisión de las estadísticas en materia de vientos, de sitios geográficos estratégicos que hagan uso de gran parte de la infraestructura de redes instaladas.

Si bien existen algunos estudios preliminares de estimación del potencial eólico en la ciudad y existe un monitoreo y datos globales para todo el territorio nacional llevados por IDEAM, es necesario desglosar y depurar específicamente para el área metropolitana de Cúcuta esa información, de manera que su análisis crítico permita orientar la continuidad o no de las siguientes fases del proyecto de evaluación técnica económica de la planta de energía eólica.

En la actualidad, salvo la Guajira y otros sectores de la zona norte de Colombia, en el país es baja la oferta de energía renovable basada en la velocidad de vientos; al tiempo que es creciente la demanda energética.

La pandemia causada por el virus COVID 19 generó en todo el mundo, no siendo Colombia la excepción, una situación de recesión económica. En el caso de Norte de Santander, la situación de la pandemia agravó unas condiciones socioeconómicas que ya venían deplorables, a causa de las tensas relaciones binacionales, a las políticas internas del país vecino y al creciente éxodo de venezolanos que tomó la frontera del norte de Santander como sitio final de residencia, generando un aumento inusitado en la demanda de servicios públicos y un impacto negativo en el desarrollo económico del área metropolitana de Cúcuta.

1.6 Alcances y Limitaciones

1.6.1 Alcances

El énfasis de este proyecto de grado, concebido en la dimensión de investigación descriptiva, es la fase 1 del proyecto de parque eólico, la cual corresponde a la estimación del potencial de

energía de vientos realmente existente en la zona, determinado a partir de los registros estadísticos del IDEAM y calculado mediante la aplicación de técnicas estadísticas especiales, considerando los criterios universales para estimar un potencial eólico que sea soporte confiable de respaldo a la creación de un parque eólico. Un segundo aspecto que abordará el proyecto será la identificación y descripción de las condiciones eco ambientales y geomorfológicas de un espacio físico en el área metropolitana de Cúcuta, que pudiera servir como sitio de emplazamiento del parque eólico.

1.6.2 Limitaciones

Las limitaciones del proyecto la imponen la calidad y cantidad de información registrada que será objeto de consulta. En este proyecto se tomará el registro de datos desde el mes de enero del año 2016 hasta el mes de diciembre del año 2020, que, en forma consecutiva, cada diez (10 minutos) captó y consignó el Instituto de Hidrología, Meteorología y Estudios Ambientales-IDEAM.

1.7 Delimitaciones

1.7.1 Delimitación Espacial

La investigación estará adscrita a la Línea de Investigación Energía y Medio Ambiente del Grupo de Investigación GEOENERGÍA, adscrito al Departamento de Geotecnia y Minería de la Facultad de Ingeniería de la UFPS.

El presente proyecto será llevado a cabo en el Área Metropolitana del municipio de San José de Cúcuta, Norte de Santander, la cual está conformada por los siguientes municipios: Cúcuta, Villa del Rosario, Los Patios, El Zulia, San Cayetano y Puerto Santander.

Se tomará como dato principal de entrada la velocidad del viento cada diez minutos en las Estación meteorológica localizada en el Aeropuerto Camilo Daza [16015501] de la ciudad de San José de Cúcuta.

1.7.2 Delimitación Temporal

El periodo de estudio y ejecución del proyecto se empezará desde la aprobación del anteproyecto dada el primer semestre y segundo semestre del año 2021.

1.7.3 Delimitación Conceptual

En este proyecto vamos a tratar los siguientes conceptos: análisis, energía, parque eólico, aerogenerador, torre, modelos numéricos, viento, velocidad, dirección, topografía, rugosidad, energías renovables, distribución de Weibull, geografía, régimen, frecuencia, orientación.

2. Marco Referencial

2.1 Antecedentes

2.1.1 Antecedentes Internacionales

Almonacid B., A., & Nahuelhual M., L. (2009), publica un artículo titulado: estimación del potencial eólico y costos de producción de energía eólica en la costa de Valdivia, Sur de Chile, para hacer referencia al estudio realizado para evaluar la factibilidad técnica de generar energía y el costo asociado a su generación, en el sector de Curiñanco en la provincia de Valdivia, Región de los Ríos. Los datos utilizados fueron provistos por el Laboratorio de Recursos Acuáticos Calfuco de la Facultad de Ciencias de la Universidad Austral de Chile. Un aporte importante de esta referencia es su metodología sobre la forma como se puede evaluar la factibilidad técnica de generar energía y su costo.

Espejo Cayetano. (2004) en su artículo titulado: La energía eólica en España analiza las características del sector eólico español, los cuales desde mediados de los años noventa muestra una expansión extraordinaria del aprovechamiento de la energía eólica para la generación de electricidad. Este documento permite hacer un comparativo sobre el aprovechamiento de la energía eólica en España respecto al que se realiza en Colombia, destacándose las características eólicas en cada sector.

Marcelo Aires, Mario E. De Bortoli, Erico Frigerio, Sergio R. Roko. (2012) en su artículo titulado: Estimación de potencial eólico de la Provincia de Misiones ilustra, mediante valores estadísticos de velocidades medias de viento y modelos numéricos un estimativo del potencial de recurso eólico en la provincia de Misiones para determinar en forma preliminar la tipología de

aerogeneradores necesarios de instalar. Este documento enseña la forma de determinar la tipología de aerogeneradores necesarios para el parque eólico.

Warchomicka Néstor, Palese Claudia, Pedro Graciela, Mattio Héctor, Lassig Jorge Luis. (2005) en su artículo titulado: Evaluación del recurso eólico del departamento Confluencia de la provincia del Neuquén, muestran la forma como confeccionaron el mapa del potencial eólico del Departamento Confluencia de la provincia del Neuquén para evaluar la energía eléctrica posible de extraer. Señalan, además, criterios para la elección de los sitios más propicios para la ubicación de futuros parques eólicos. De esta forma, este documento es un referente obligado de consulta para abordar la elección de al menos un sitio de emplazamiento del parque eólico de Cúcuta.

Pazmiño, M., Hidalgo, R., & Jácome, P. (2013). En su artículo titulado: Medición del Potencial Eólico para Construcción del Futuro Parque Eólico en el Campus Prosperina, ilustran una alternativa para el proceso de generación de electricidad y reducción de las emisiones de CO₂ que, producidas en los sitios de generación de energía eléctrica basada en fuente térmica, como es el caso de Guayaquil y la provincia del Guayas. El documento aporta una buena argumentación sobre la importancia del uso de energías renovables.

2.1.2 Antecedentes Nacionales

Vera Duarte, Vásquez Vega, & Rojas Serrano. (2015) En su artículo titulado: Evaluación y caracterización del recurso eólico en la Universidad Francisco de Paula Santander, Cúcuta, y prospectiva para el aprovechamiento energético en el Norte de Santander, en el cual exponen los resultados obtenidos de la evaluación y caracterización del recurso eólico en la Universidad Francisco de Paula Santander seccional Cúcuta (UFPS), con base en los datos registrados por la estación meteorológica adscrita al Departamento de Fluidos y Térmicas. Analizaron la

temperatura, presión, velocidad y dirección del viento por un periodo de diez años. Por medio de este estudio previo, se puede analizar la diferencia del potencial eólico en dos estaciones meteorológicas de la ciudad de Cúcuta, logrando observar el comportamiento del viento en un sitio con alta restricción topográfica.

Vergara Pedro, Rey Juan, Osma Germán y Ordoñez Gabriel. (2014) En su artículo titulado: Evaluación del potencial solar y eólico del campus central de la Universidad Industrial de Santander y la ciudad de Bucaramanga, Colombia presentaron un análisis estadístico del potencial solar y eólico en el campus central de la Universidad Industrial de Santander (UIS) y la ciudad de Bucaramanga, con el fin de obtener parámetros característicos que permitan evaluar el recurso energético en la zona. Este documento es un valioso referente de consulta, dada las características similares (Bucaramanga y Cúcuta) de las localidades, pese a la diferencia de altura topográfica. Se apropiarán los elementos metodológicos que se consideren apropiados para evaluar el potencial eólico en el área metropolitana de Cúcuta.

Álvarez, C, William F., & Alvarado, F, Andrea, C., & Martínez, T, Laura, A. (2013) En su artículo titulado: “Evaluación del potencial eólico en el campus de la Universidad Santo Tomás Tunja”, presentan el análisis de las velocidades de los vientos reinantes en la ciudad de Tunja Colombia, la determinación del potencial eólico en el campus de la Universidad Santo Tomás de esa ciudad y la distribución de Weibull de vientos característica en la zona de estudio. Dadas las dimensiones del área y del proyecto es un documento referente importante que puede brindar luces sobre la forma de cálculo de la distribución estadística como elemento que permite comprobar el potencial eólico en una determinada área geográfica.

Villabona, María Fernanda. (2012), en su tesis para optar por el título de Administración de Empresas titulado: “Desarrollo de la energía eólica en Colombia”, analiza desde un punto de

vista social, económico y ambiental las ventajas y desventajas que conlleva el desarrollo de la energía eólica en Colombia. Este documento es un referente de consulta en materia de visualización de los pro y contras del uso de la energía eólica en Colombia.

Leal Alejandro y Hernández Mauricio. (2012), en el artículo titulado: “Estudio del potencial eólico y solar de Cúcuta, Norte de Santander”, presentan un estimativo muy general del potencial eólico y solar en la ciudad de Cúcuta, Norte de Santander basado en información existente y realizan un cuadro comparativo de las dos fuentes de energía desde la óptica de implementarse a nivel de hogar en la ciudad de Cúcuta. Es un referente bibliográfico que será objeto de lectura crítica en el marco de revisión detallada de antecedentes.

Guerrero Hoyos, Benito Gustavo; Vélez Macías, Fabio de Jesús & Morales Quintero, Diana Elizabeth (2019), en su artículo titulado: Energía eólica y territorio: “Sistemas de información geográfica y métodos de decisión multicriterio en La Guajira (Colombia)” enseñan la metodología para identificar y evaluar zonas con potencial eólico en Colombia. Se establecen criterios ambientales, técnicos y económicos con los que se crean mapas de zonas restringidas y evaluadas. El método de Proceso de Análisis Jerárquico (AHP) es implementado para calcular la importancia relativa de cada criterio de evaluación, para ello se tiene en cuenta la opinión de expertos en campos relacionados con la energía eólica. Esta investigación aporta bases para generar mapas eólicos y pasos procedimentales para definir la metodología de identificación de zonas y áreas de emplazamiento de un parque eólico.

Leal González Freddy Alejandro, Medina Durán Johnny Omar (2013) realizan el “Estudio de viabilidad para implementación de energías alternativas en los hogares de Cúcuta, Norte de Santander” Se trata de un trabajo de investigación adelantado por sus autores en el marco del programa Jóvenes Investigadores, de Colciencias, en convenio con la UFPS. Este trabajo

corresponde a una aproximación al análisis de viabilidad de implementación de sistemas fotovoltaicos y mini-eólicos en la ciudad de Cúcuta, Norte de Santander. El documento muestra ventajas y desventajas de estos; analiza diferentes herramientas administrativas para evaluar la posibilidad de implementar tales sistemas de energía; el análisis se realiza tomando en las características ambientales. El trabajo concluye señalando que los sistemas de producción energía renovable mencionados son técnicamente posibles de instalar en la ciudad, dada la magnitud de los vientos a lo largo del año y al hecho de que son muy escasos los días nublados o de poco sol. Según estos autores, en Cúcuta se registran vientos con velocidad promedio anual de 3.3 metros por segundo, y vientos superiores a los 4 metros por segundo entre las 12 y las 17, horas y vientos débiles en las horas de la noche. No obstante, los investigadores expresan que las condiciones geográficas de Cúcuta asoman pese a favorecer la implementación de generación eléctrica eólica en ciertos lugares de la ciudad, no es una solución general para la misma y enfatizan que se requieren estudios independientes en las zonas específicas las que se quiera implementar la generación de energía eólica. Este documento es de revisión obligada en el desarrollo de la investigación que se adelanta.

Fuentes Pabón Jesús Eduardo, Aguayo Rico Elvis Jonathan, (2019), desarrollan el trabajo investigativo “Estudio del Potencial de generación de energía eólica en la ciudad de Cúcuta”. Se trata de un trabajo de grado realizado por estudiantes candidatos al título de Ingenieros Civiles, de la UFPS, dirigido por el Ing. Civil, PhD. Gustavo Carrillo Soto. El proyecto se orientó a determinar el potencial de vientos que tiene la ciudad de Cúcuta para la implementación de una planta generadora de energía eólica. El análisis fue realizado con base en la información estadística del IDEAM tomada en las estaciones del Aeropuerto Camilo Daza y UFPS. Los tesisistas analizaron 28924 datos proporcionados por las dos estaciones meteorológicas que

monitorea el IDEAM en la ciudad de Cúcuta. No obstante, destacan que hace falta información en algunos períodos de tiempo. Registran un valor medio de velocidad de viento de 3,29 m/s en la estación Camilo Daza y 1,29 m/s en la estación UFPS. Concluye la investigación aquí referenciada indicando que, pese a la viabilidad mostrada, los datos de viento evaluados son insuficientes para soportar el desarrollo de un plan de aprovechamiento de la energía eólica. No obstante, se destaca que las estaciones meteorológicas aportantes de información están localizadas en zonas bajas de la ciudad. Las observaciones o conclusiones señaladas por los autores consultados permiten inferir que en las zonas altas debe esperarse un potencial eólico mayor y por ende se hace necesario captar información en otros sitios, preferentemente de mayor altura. Este documento es otro referente de revisión cuyo análisis será detallado durante el desarrollo de la investigación que se adelanta.

Por su parte, UPME-IDEAM (2005, 2017) publica el “Atlas de viento y energía eólica de Colombia”¹, una colección de mapas que muestra la distribución espacial del viento en superficie y otros análisis complementarios. En la última versión consultada se presentan los análisis locales de 67 estaciones ubicadas a lo largo de territorio colombiano; además de la velocidad promedio del viento en superficie a nivel mensual y anual, se incluye el análisis del viento estimado entre 2 y 80 metros de altura.

Este libro muestra, en cuatro (4) capítulos, el monitoreo estadístico de los vientos. Los dos primeros capítulos son dedicados a dar la base teórica de la energía eólica y una descripción de las diferentes metodologías aplicadas durante el desarrollo de los productos contenidos en el Atlas, teniendo en cuenta que se estimó el comportamiento climatológico del campo de viento

¹ Diseño y diagramación: Imprenta Nacional de Colombia, www.imprenta.gov.co. Bogotá, D. C., Colombia 2017

mediante modelamiento numérico regional y se generaron análisis locales con base en la información registrada por las diferentes estaciones que miden esta variable a nivel nacional.

En el Capítulo III se presentan 13 colecciones de mapas mensuales que representan el comportamiento medio de las variables: velocidad del viento a 2 y 10 m de altura sobre la superficie; velocidad más probable; viento máximo, con su probabilidad de ocurrencia y periodo de retorno; dirección promedio, la desviación estándar de la velocidad del viento según la distribución de Weibull, densidad del aire, parámetro de escala, parámetro de forma, densidad de energía eólica a 80 m de altura y alteraciones bajo las fases El Niño y La Niña, con información interpolada en una resolución de 20 km x 20 km, representando una aproximación de la distribución de esta variable meteorológica, con base en información de los anemógrafos de 67 estaciones, complementada con la modelación numérica en todo el país.

El Capítulo IV trata el estado de la energía eólica desde la perspectiva global hasta el marco nacional; en este se describe la experiencia de Atlas de viento de Colombia en la producción de información para fines energéticos y los proyectos asociados a la producción de este tipo de energía renovable.

2.2 Marco Teórico

Los conceptos de energía cinética del viento, potencia eólica disponible, potencia eólica aprovechable, Rendimiento de Conversión, teoría de Betz y perfil vertical de la velocidad del viento, integran el conjunto de conceptos básicos de la física que darán marco teórico a la presente investigación. Por su parte, la estadística descriptiva y el análisis de Weibull como técnica para estimar la probabilidad basada en datos medidos o asumidos dan cuerpo a los conceptos estadísticos que dan marco teórico al proyecto.

Así mismo, hacen parte del cuerpo de conceptos básicos de la investigación, la información geológica, geomorfológica y la topografía espacial definida por las geoformas y las edificaciones en altura en los corredores sur-norte, que marcan preferentemente la direccionalidad de los vientos dominantes en Cúcuta y su área metropolitana.

El límite de Betz, el rozamiento aerodinámico y mecánico, el rendimiento del generador eléctrico, entre otros factores, sólo permitirán, en el mejor de los casos, aprovechar un 30% de la potencia eólica disponible.

La potencia eólica captada del viento por el rotor de la máquina se denomina Potencia Eólica Aprovechada, (P_a). El coeficiente de potencia (C_p) se conoce como Rendimiento de conversión y está definido por la relación entre la potencia aprovechada y la disponible,

$$C_p = \frac{P_a}{P_d}$$

En este sentido, la potencia eólica (aprovechada) captada del viento es la fracción de la energía cinética del viento convertida en energía cinética de rotación en el rotor del aerogenerador.

La ley de Betz plantea que sólo puede convertirse menos de 16/27 (el 59 %) de la energía cinética en energía mecánica usando un aerogenerador.

El límite superior para la potencia eólica aprovechada sugiere que ningún aerogenerador puede extraer del viento una potencia superior a la fijada por este límite, el cual es definido por la Teoría de Betz [aunque ese teorema se demuestra para máquinas de eje horizontal (tipo hélice), sus conclusiones son aplicables a las de eje vertical].

Los cálculos básicos usarán herramientas de estadística descriptiva, la ley de Betz y el tratamiento estadístico de los datos de la densidad del viento con la probabilidad de Weibull por medio del software MATLAB.

La velocidad del viento varía con la altura y depende de varios factores, como la rugosidad del terreno o posibles obstáculos y la estación del año; teniendo en cuenta que las velocidades tomadas de la estación meteorológica Camilo Daza están a 10 metros de altura, es necesario aplicar la ley exponencial de Hellman:

$$\frac{V_h}{V_1} = \left(\frac{Z_h}{Z_1}\right)^\alpha$$

Donde V_h es la velocidad del viento a la altura Z_h , V_1 es la velocidad del viento a extrapolar a la altura Z_1 y α es el exponente de Hellmann que varía con la rugosidad del terreno.

El parámetro α es el que condiciona el grosor de la capa límite de velocidades. A un menor valor de α , la velocidad del viento se estabiliza antes, por lo que varía menos de la velocidad medida por el anemómetro. La altura final de cálculo dependerá del aerogenerador elegido, pero siempre a mayor altura, mayor será el recurso eólico para un mismo emplazamiento. (Armario, 2012)

Para obtener el parámetro α utilizamos el método de la correlación de Justus, expresado en la siguiente ecuación. (Justus, 1978)

$$\alpha = \frac{0.37 - 0.088 * \ln(V_Z)}{1 - 0.088 * \ln(0.1Z)}$$

Donde V_Z es la velocidad medida y Z es la altura a la que se realizaron las mediciones.

Por su parte, la distribución de probabilidad continua de Weibull, descubierta por el sueco Walodi Weibull, fue anunciada por primera vez en un escrito en 1951.

La función de densidad de una variable aleatoria con la distribución de Weibull x está dada por la expresión (2)

$$\left[\begin{array}{ll} \frac{k}{\lambda} \left(\frac{x}{\lambda}\right)^{k-1} e^{-\left(\frac{x}{\lambda}\right)^k} & x > 0 \\ 0 & x < 0 \end{array} \right.$$

$$(2) \quad f(x; \lambda, k) =$$

donde $\kappa > 0$ es el parámetro de forma y, $\lambda > 0$ es el parámetro escala de la distribución.

La distribución modela la distribución de fallos (en sistemas) cuando la tasa de fallos es proporcional a una potencia del tiempo:

- Un valor $k < 1$ sugiere que la tasa de fallos decrece con el tiempo.
- Cuando $k = 1$, la tasa de fallos es constante en el tiempo.
- Un valor $k > 1$ indica que la tasa de fallos crece con el tiempo.

Respecto de la geomorfología y topografía espacial urbana, la ciudad de Cúcuta está situada en las estribaciones orientales de la cordillera oriental colombiana. En su casco urbano, sobre los costados este y oeste del río Pamplonita, por su paso por Cúcuta, es posible identificar al menos las siguientes cinco (5) unidades geomorfológicas: la unidad arcillosa terciaria propia de los afloramientos de la Formación León que se presentan con geometría de lomerío; la serie alternada de areniscas y arcillas características de las formaciones que integran el Grupo Guayabo, que igualmente se presentan en geoformas de loma; una unidad de terrazas cuaternarias antiguas integradas por un complejo de cantos y limos rubificados; depósitos de suelos coluviales y taludes situados en los pies de las laderas y; terrazas aluviales recientes dejadas por las corrientes de agua superficial (río Pamplonita, Quebrada Tonchalá, Guaimaral, entre otras). Las geoformas (lomas, cerros, sistema montañoso) presentan alturas por debajo de los 500m, en los costados este y oeste del río Pamplonita y pueden superar los 1000m al sur y al norte de la ciudad.

Entre las coordenadas $7^{\circ} 59' 50''$ N y $72^{\circ} 25' 50''$ O, se encuentra el Cerro Tasajero, con un intervalo de elevación entre los 100 y los 1000 m.s.n.m y, con una extensión aproximada de 135

km²; se trata de una geoforma símbolo de Cúcuta, el cual presenta un plegamiento asimétrico con cabeceo hacia el norte; el núcleo de este cerro data del cretáceo, mientras los flancos de edad terciaria. Esta geoforma está delimitada por el costado este por el río Pamplonita, al oeste por la vía que conduce de Cúcuta a Puerto Santander, al norte con la hacienda La Unión y al sur limita con el área urbana de la ciudad (Concejo Municipal de Cúcuta, 2001).

El casco urbano de la ciudad se ha desarrollado sobre el valle del Río Pamplonita (a unos 320 m.s.n.m) y sobre los ramales de la cordillera oriental que se extienden en dirección Sur-Norte, en los cuales se han izado las ciudadelas de La Libertad y Juan Atalaya, ambas sobre las lomas con altura por debajo de los 500.m.s.n.m.

En materia de desarrollo urbano, en los últimos 20 años Cúcuta ha cambiado su fisonomía constructiva, pasando de una configuración de vivienda de un piso a uno de vivienda en altura. Este cambio da, en el contexto espacial, una topografía abrupta por sectores, con edificaciones hasta de 20 niveles. De esta forma, pueden identificarse al menos cuatro áreas con influencia importante de topografía urbana diferencial en altura: el centro de la ciudad, la zona de Bellavista, en frontera con el municipio de Los Patios; el área centro y nororiental de la comuna 2 integrada por los Barrios Riviera, Sayago, Colsag, La Anita, Quinta Oriental, Avenida Libertadores y Avenida del Río y, el sector de Antonia Santos, en alrededores del anillo vial occidental.

2.3 Marco Conceptual

En el desarrollo de la investigación se hará uso o referencia a los siguientes términos que conforman el marco conceptual básico del proyecto de creación de un parque eólico.

En razón a que el aire en movimiento (viento) conlleva energía mecánica, la energía eólica comprende la energía cinética que transporta el aire en movimiento. El viento se origina por el

desigual calentamiento de la superficie del planeta, lo cual da lugar a movimientos convectivos de la masa atmosférica. La Tierra recibe una cantidad importante de energía solar; de la cual, al menos el dos (2) por ciento se transforma en energía eólica con un valor capaz de dar una potencia de $10E+11$ Giga vatios. Las formas de mayor aplicación de la energía eólica son la energía eléctrica y mecánica, empleadas para autoabastecimiento de electricidad o en el bombeo de agua. El aerogenerador es el aparato que accionan un generador eléctrico y un aeromotor que dinamizan dispositivos capaces de realizar un trabajo mecánico.

Entre las componentes más destacadas de un aerogenerador, se señalan:

Fundación, constituidos por masas de concreto embebidas en tierra, en la cuales se sujeta la torre del aerogenerador.

Torre, elemento esbelto fijado al terreno a través de los cimientos. Es una componente que proporciona la altura suficiente para evitar turbulencias y superar obstáculos próximos; la torre transmite la carga o peso del aerogenerador a los cimientos y estos a su vez los transmiten al suelo.

Chasis, se trata del soporte que sustenta y acoge el generador, sistema de frenado, sistema de orientación, equipos auxiliares (hidráulico), caja de cambio, etc. Protege a estos equipos del ambiente y sirve, a su vez, de aislante acústico.

El buje, pieza metálica de fundición que conecta las palas al eje de transmisión.

Las palas, cuya misión es la de absorber energía del viento; el rendimiento del aerogenerador depende de la geometría de las palas, interviniendo varios factores: Longitud, Perfil, Calaje y Anchura

Sistemas de un aerogenerador

Un aerogenerador está integrado por los siguientes sistemas:

De Orientación, encargado de mantener el rotor de cara al viento, minimizando los cambios de dirección del rotor con los cambios de dirección de viento; estos cambios de dirección provocan pérdidas de rendimiento y genera grandes esfuerzos con los cambios de velocidad.

De regulación, controla la velocidad del rotor y el par motor en el eje del rotor, evitando fluctuaciones producidas por la velocidad del viento.

De transmisión, utilizados para aumentar la velocidad de giro del rotor, para poder accionar un generador de corriente eléctrica, es un multiplicador, colocado entre el rotor y el generador.

De generación, para la producción de corriente continua (DC) dinamo y para la producción de corriente alterna (AC) alternador, este puede ser síncrono o asíncrono.

Aspas: El aire pasa sobre la parte superior del aspa más rápido que sobre la parte inferior. La velocidad más alta sobre el aspa provoca un ascenso o tirón hacia arriba que la hace girar sobre el eje que conecta al generador. Este principio es el que mantiene las aves y aviones en vuelo.

Con base en la descripción general bosquejada se destacan los términos cuyas definiciones dan el marco conceptual del proyecto

Aerogenerador: equipos que transforman la energía cinética de flujo del viento en energía eléctrica.

Torre: estructura soporte del rotor y la góndola del aerogenerador.

Área de influencia: aquella en la que se manifiestan los impactos generados por las actividades del proyecto, obra o actividad; está relacionada con el sitio del proyecto y su infraestructura asociada.

Centros poblados: concentraciones de edificaciones conformadas por veinte o más viviendas contiguas o adosadas entre sí, corresponde a los caseríos, inspecciones de policía y corregimientos pertenecientes al área rural del municipio.

Desarrollo sostenible: tipo de desarrollo que satisface las necesidades de la presente generación, promueve el crecimiento de los ecosistemas y el mantenimiento de la base de los recursos naturales, sin deteriorar el medio ambiente y sin afectar el derecho de las generaciones futuras a utilizarlo para satisfacer sus propias necesidades.

Energía eólica: energía generada por el viento.

Góndola: Compartimiento cerrado situado sobre la torre en donde se sitúan los demás componentes de un aerogenerador distinto de las aspas, buje y la torre.

Parque eólico: Agrupación de aerogeneradores que transforman la energía eólica en energía eléctrica. Tales industrias generadoras de energía eólica se pueden situar en tierra o en el mar (ultramar), siendo las primeras las más habituales, aunque los parques offshore han experimentado un crecimiento importante en los últimos años.

Medio ambiente: todo aquello que rodea al ser humano y que comprende elementos naturales, tanto físicos como biológicos, elementos artificiales y elementos sociales y las interacciones de estos entre sí.

2.4 Marco Contextual

Cúcuta: una ciudad de frontera, capital del departamento Norte de Santander, situada en el centro oriente de Colombia, que supera el millón de habitantes, con historia comercial e histórica independista de Colombia y con demostración de su espíritu resiliente de levantarse después de grandes eventos catastróficos (terremoto de 1875 y 1959; guerra civil de 1900; caída de la divisa venezolana que soportaba el comercio de Cúcuta en 1983, pandemia del corona virus, etc.) dan marco espacial al presente proyecto de investigación.

Este proyecto se realiza en tiempos en que la formación virtual se ha tomado las aulas en todos los niveles de formación a raíz de la pandemia, en el marco de un éxodo venezolano

generado por la instauración en el vecino país de un régimen de gobierno dictatorial, en momentos en que el país le apuesta a la economía naranja y a la búsqueda de modelos que armonicen el crecimiento económico con la preservación del medio ambiente en términos de un desarrollo sostenible y, en el contexto nacional de apostarle a la generación de energías con fuentes renovables y limpias.

El proyecto tiene como área directa y conexas de impacto los municipios que conforman el Área Metropolitana de Cúcuta, a saber: la ciudad capital del Norte de Santander, Los Patios, Villa del Rosario, San Cayetano, El Zulia y, Puerto Santander, pero de concretarse el proyecto de parque eólico, la producción de energía eólica entraría a engrosar la bolsa de oferta de energía del país, como en la actualidad lo hace la producción de energía térmica.

2.5 Marco Legal

Constituye la base normativa que rige la presente investigación, en términos del contexto académico del proyecto, las disposiciones establecidas en el Reglamento Académico de la UFPS, en lo pertinente al cumplimiento de la componente Trabajo de Grado para quien quiere obtener un título profesional de esa Alma Mater, una vez haya cursado el Plan de Estudios.

En lo pertinente a la implementación de un parque eólico en Colombia, se tiene soporte en la **LEY 1715 - 13 mayo de 2014**, la cual en su cuerpo de norma regulatoria contempla:

Artículo 5°.- 17. Fuentes no convencionales de energía renovable (FNCER). Son aquellos recursos de energía renovable disponibles a nivel mundial que son ambientalmente sostenibles, pero que en el país no son empleadas o son utilizadas de manera marginal y no se comercializan ampliamente. Se consideran FNCER la biomasa, los pequeños aprovechamientos hidroeléctricos, la eólica, la geotérmica, la solar y los mares. Otras fuentes podrán ser consideradas como FNCER según lo determine la UPME. Promueve el desarrollo y la utilización de las fuentes no

convencionales de energía, principalmente aquellas de carácter renovable, en el sistema energético nacional, mediante su integración al mercado eléctrico, su participación en las zonas no interconectadas y en otros usos energéticos como medio necesario para el desarrollo económico sostenible, la reducción de emisiones de gases de efecto invernadero y la seguridad del abastecimiento energético.

Artículo 20°.- Desarrollo de la energía eólica:

1. La energía eólica se considerará como FNCER. Se deberá estudiar y analizar las condiciones propias de la naturaleza de la fuente para su reglamentación técnica por parte de la CREG.
2. El Gobierno Nacional a través del Ministerio de Minas y Energía fomentará el aprovechamiento del recurso eólico en proyectos de generación en zonas aisladas o interconectadas.
3. El Ministerio de Minas y Energía, directamente o a través de la entidad que designe para este fin, determinará requerimientos técnicos y de calidad a cumplir por las instalaciones que utilicen el recurso eólico como fuente de generación.
4. El Gobierno Nacional, por intermedio del Ministerio de Ambiente, y Desarrollos Sostenible, determinará los parámetros ambientales que deberán cumplir Los proyectos desarrollados con energía eólica, así como la mitigación de los impactos ambientales que puedan presentarse en la implementación.

Señala que el Ministerio de Ambiente y Desarrollo Sostenible deberá determinar los parámetros ambientales que deberán cumplir los proyectos desarrollados con energía eólica, así como la mitigación de los impactos que pueden presentarse en la implementación.

Resolución 1303 - 11 agosto de 2016

Artículo 1°.- Adopción. Adóptense los Términos de Referencia para la elaboración del Estudio de Impacto Ambiental -EIA, para los proyectos de uso de fuentes de energía eólica continental, identificados con el código TdR 09 contenidos en el documento anexo a la presente Resolución, el cual hace parte integral de la misma. Se fomenta el uso racional y eficiente de la energía y promueve la utilización de energías alternativas, adoptando los Términos de Referencia establecidos en la presente resolución.

LEY 697 - 3 octubre de 2001

Artículo 10°.- El Gobierno Nacional a través de los programas que se diseñen, incentivará y promoverá a las empresas que importen o produzcan piezas, calentadores, paneles solares, generadores de biogás, motores eólicos, y/o cualquier otra tecnología o producto que use como fuente total o parcial las energías no convencionales, ya sea con destino a la venta directa al público o a la producción de otros implementos, orientados en forma específica a proyectos en el campo URE, de acuerdo a las normas legales vigentes. Se fomenta el uso racional y eficiente de la energía y promueve la utilización de energías alternativas por parte del Gobierno Nacional.

3. Diseño Metodológico

3.1 Tipo de Investigación

La presente investigación es de tipo bibliográfica y descriptiva. Es una investigación adscrita a la Línea de Investigación Recursos Naturales y Energías, del Grupo de Investigación en Geología, Geotecnia y Minería (Geoenergía), adscrito al Departamento de Geotecnia y Minería de la UFPS.

Es investigación bibliográfica porque conlleva búsqueda, recopilación, organización, valoración, crítica e información de datos bibliográficos existentes; es decir, utilizará los datos secundarios como fuente de información para encontrar la solución al problema planteado por una doble vía: mediante la relación de datos sobre vientos locales existentes en distintas fuentes y proporcionando una noción panorámica y sistemática de la información sobre los vientos locales, a partir de múltiples fuentes dispersas.

El carácter descriptivo de la investigación enfatiza en las características de la población objeto de la investigación. Este tipo de investigación describe la naturaleza del fenómeno sin centrarse en las razones por las que se produce un determinado fenómeno; es decir se da preferencial “qué”, en lugar del “por qué” del sujeto de investigación. En el sentido de lo expuesto, dos objetos de análisis centran el requerimiento descriptivo de la investigación: régimen de vientos y sitio de emplazamiento del parque eólico.

3.2 Población y Muestra

3.2.1 Población

En razón a que el proyecto centra sus objetivos en dos factores esenciales para un parque eólico: el potencial de energía eólica y las condiciones de un sitio de emplazamiento de tal empresa, se establecieron dos universos, en forma correspondiente a cada elemento.

Para el factor vientos, la población la conforma el registro de datos que desde 1976 lleva monitoreados y captados el IDEAM (Instituto de Hidrología, Meteorología y Estudios Ambientales), en la estación meteorológica del aeropuerto Camilo Daza, de la ciudad de Cúcuta y en la información generada por instituciones educativas (Universidades Francisco de Paula Santander).

Para el segundo factor, la población la integra el espacio territorial de los municipios que hacen parte del área metropolitana de Cúcuta.

3.2.2 Muestra

En el factor vientos se decidió, en aras a buscar una mayor representatividad de las medidas de los vientos, trabajar con los registros tomados cada diez minutos, en la ventana de observación 2016-2020. Por consiguiente, el tamaño N de la muestra, lo integran 262800 datos.

$$N = 6 \frac{\text{datos}}{\text{hora}} * 24 \frac{\text{horas}}{\text{día}} * 365 \frac{\text{días}}{\text{año}} * 5 \text{ años} = 262800 \text{ datos}$$

En el factor espacio de emplazamiento es el área física del municipio de la ciudad capital del norte de Santander (Cúcuta).

3.3 Instrumentos para la Recolección de Datos e Información

3.3.1 Información Primaria

La información fue suministrada por la base de datos del Instituto de Hidrología, Meteorología y Estudios Ambientales-IDEAM.

3.3.2 Información Secundaria

La biblioteca Eduardo Cote Lamus permitió acceder a trabajos de grado, enciclopedias y libros, que sirvieron para el desarrollo de este proyecto.

Técnica para la recolección de datos

Se elaboró un plan procedimental de recolección de datos que permitiera contar con la información necesaria para los propósitos del proyecto de investigación. Para la evaluación de las variables del factor viento fueron consultadas las bases de datos del IDEAM y de la UFPS. Por su parte, la identificación de sitios posibles de emplazamiento del parque eólico se basó en informes o estudios técnicos que contenían información sobre las condiciones geomorfológicas, topográficas y eco ambientales de predios en el área rural urbana de la ciudad de Cúcuta. En la tabla 1, se consignan las técnicas e instrumentos pertinentes a la recolección de datos que fueron empleados.

Tabla 1.

Técnicas e instrumentos de recolección de datos.

Número	Técnica	Instrumento	Aplicación
1	Documental	<ul style="list-style-type: none"> - Base de datos hidrometeorológicas del IDEAM-Estación Aeropuerto Camilo Daza de Cúcuta. -Departamento Académico de Geotermia y Minería. -Biblioteca Eduardo Cote Lamus UFPS. -Atlas de vientos (UPME-IDEAM). 	<ul style="list-style-type: none"> Alimentar de las variables velocidad, presión atmosférica, temperatura y densidad del viento a los modelos estadísticos y matemáticos que conlleve el proyecto.
2	Tabulación	<ul style="list-style-type: none"> - Google Earth. - POT de Cúcuta. - Cuadrángulo geológico de Cúcuta. - Documentos sobre planificación de la ciudad y desarrollo de infraestructura vial y eléctrica. - Red de redes (Internet). 	<ul style="list-style-type: none"> -Obtención de datos esenciales para la identificación de sitios posibles de emplazamiento de parques eólicos.
3	Observación	<ul style="list-style-type: none"> - Hoja electrónica Excel. - Estación hidrometeorológica Camilo Daza Cúcuta. -Territorialidad del municipio de Cúcuta. 	<ul style="list-style-type: none"> -Obtención de Información general relativa a temáticas del proyecto. - Estadística. -Toma de datos y Descripción cualitativa.

Fuente: Elaboración propia

3.4 Técnicas de Análisis y Procesamiento de Datos

3.4.1 Procesamiento

Fue establecido y aplicado un ciclo de procesamiento de datos que incluya, entre otros las siguientes etapas:

1. Obtención de los datos que conforman la muestra de las bases de datos existentes en las fuentes previamente señaladas.
2. Depuración de datos.
3. Fase de entrada de datos depurados clasificados por factor y variables.
4. Manipulación estadística de datos.
5. Análisis de resultados estadísticos.
6. Dibujo de conclusiones.

3.4.2 Análisis de Datos

El análisis de datos es un proceso de discusión intelectual que comprende las tareas de inspección, limpieza transformación de datos, discusión del significado y aplicabilidad de estos, confrontación de los valores de los datos respecto a estándares y criterios interpretativos, con el propósito de obtener la información básica necesaria, las conclusiones, y las recomendaciones para la toma de decisiones.

Para los efectos de la discusión de resultados se hizo uso de las diferentes ecuaciones existentes para calcular la energía eólica válidas para proyectar un parque eólico.

3.5 Fases y Actividades Específicas del Proyecto

Fase 1: Recopilación de datos. Fueron descargados de la base de datos del Instituto de Hidrología, Meteorología y Estudios Ambientales-IDEAM, las velocidades del viento, cada diez minutos por cada mes, desde enero de 2016 hasta diciembre de 2020.

Fase 2: Análisis de los datos del viento. Aplicación de la función de distribución de Weibull por medio del software MATLAB, estimando los parámetros requeridos para utilizar dicha función necesarios para hallar el potencial eólico.

Fase 3: Emplazamiento. Mediante consultas bibliográficas se procedió a buscar un espacio potencial de emplazamiento para la construcción de un parque eólico. Para la elección del sitio o sitios probables de emplazamiento del parque eólico se identificó la existencia de estudios alternativos. Entre otros criterios fueron considerados para la elección de un sitio como emplazamiento probable, los siguientes:

Proximidad del sitio a una Estación Transformadora.

Características topográficas y geomorfológicas del lugar.

Existencia de obstáculos que limiten el correcto funcionamiento de los aerogeneradores.

Uso actual del suelo; superficie disponible vs área requerida; uso actual del predio.

Condiciones de accesos; características de la infraestructura existente.

3.6 Presentación de Resultados

Los resultados son presentados en formatos tipo matriz, esquemas, diagramas, mapas y cuadros, utilizando herramienta Excel. Se hizo complemento con galería fotográfica.

4. Resultados

Estos son representados de conformidad con los objetivos específicos formulados para la investigación:

4.1 Revisión crítica de estudios previos realizados en el área metropolitana de Cúcuta

4.1.1 Estudio del potencial eólico y solar de Cúcuta, Norte de Santander

El artículo titulado: “Estudio del potencial eólico y solar de Cúcuta, Norte de Santander”; escrito por los ingenieros Freddy Alejandro Leal González y MSc. Marlon Mauricio Hernández Cely del grupo de Investigación en Automatización y control (GIAC) de la Universidad Francisco de Paula Santander. Se encuentra publicado en la Revista Colombiana de Tecnologías de Avanzada de la Universidad de Pamplona, ISSN: 1692-7257 - Volumen 2 – Número 22 del año 2013.

El artículo citado realiza un paralelo del estudio del potencial eólico y solar de la ciudad de Cúcuta, analizando cuál es el medio más efectivo a la hora de implementarlo en un hogar, teniendo en base la información publicada por el Instituto de Hidrología, Meteorología y Estudios Ambientales-IDEAM y la Unidad de Planeación Minero-Energética-UPME. En dicha referencia bibliográfica, se precisa:

1. Verificación del potencial eólico y su factibilidad en la ciudad de Cúcuta, por medio de la información recopilada en el documento “Atlas de viento y energía eólica de Colombia”, publicado por el Instituto de Hidrología, Meteorología y Estudios Ambientales-IDEAM y la Unidad de Planeación Minero Energética-UPME; el cual se detallan variables y estudios sobre la

velocidad del viento en diferentes zonas del país, destacando los lugares con mayor potencial eólico.

2. La estrategia de implementar energías renovables en el hogar, por lo tanto, señalan aerogeneradores en la escala de mini eólica incluyendo la importancia del manual del usuario, las especificaciones técnicas de sus productos, la curva de potencia, la velocidad de potencia nominal y la velocidad del viento máxima del aerogenerador.

3. El uso de los mapas meteorológicos del Atlas de viento y energía eólica de Colombia, la velocidad promedio del viento mensual, la desviación estándar y sesgo de las mediciones.

4. Los meses de mayor y menor velocidad de vientos, siendo junio, julio y agosto los meses de mayor velocidad promedio (entre 5 y 6 metros por segundo) y, noviembre, diciembre, enero y febrero, los meses de más baja producción de energía.

5. Los meses de mayor desviación estándar (junio, julio y agosto) y los de baja desviación estándar (noviembre, diciembre, enero y febrero), en la velocidad del viento.

6. Cúcuta presenta un sesgo positivo de 0 a 2 constante en todo el año indicando que la mayor distribución de valores es inferior al promedio, pero también al contar con un valor cercano a cero se puede afirmar que la persistencia de los vientos es cercana al valor medio y eventualmente se puede superar los valores promedios.

7. Desde el punto de vista técnico de los autores, los vientos de 3.3 metros por segundo no son viables para la implantación de tecnología eólica, por eso recomiendan tener en cuenta las horas en que se presentan los vientos, su velocidad promedio en las diferentes horas del día y su variación dependiendo de la época de año.

8. Algunas características topográficas del casco urbano de la ciudad de Cúcuta, con el municipio de Los Patios situado en la zona sur, definida por dos cadenas montañosas, que actúan como canal de aire hacia la ciudad de Cúcuta, la cual tiene una topología general plana.

Señalan estos autores que la cadena montañosa que se abre en la vía, alrededor de Los Patios, por el lado oeste, rodea Cúcuta en todo su sector oeste y noroeste, presentado un obstáculo significativo en el área circundante, a lo largo de la falda de las cuevas. Destacan el cambio topográfico drástico en la ciudad capital en el punto de ubicación de la denominada subida del indio, la cual une la ciudadela Juan Atalaya con el Valle del Río Pamplonita. Por el lado Este de la ciudad, se extiende la cadena montañosa rodeando desde el sur hasta el noreste (Freddy Alejandro Leal González, 2013).

En atención a que los autores de la investigación en referencia estudiaron las alternativas de energía eólica y fotovoltaica, consideran, con base en los datos analizados, como mejor opción para la ciudad de Cúcuta la energía fotovoltaica, debido al gran potencial de radiación solar. Recomiendan aprovechar el potencial eólico en zonas de edificios de apartamentos, torres de telefonía móvil y demás estructuras elevadas, que no presenten obstáculos evidentes al flujo del aire, que puedan impactar la velocidad del viento. Señalan que las instalaciones mini eólicas, presentan una ventaja sobre la energía fotovoltaica ya que el área útil de un mini aerogenerador resulta ocupar menos metros cuadrados comparados a los utilizados en sistemas fotovoltaicos.

4.1.2 Evaluación y caracterización del recurso eólico en la Universidad Francisco de Paula Santander, Cúcuta, y prospectiva para el aprovechamiento energético en el Norte de Santander

El referente bibliográfico lo constituye el artículo titulado: “Evaluación y caracterización del recurso eólico en la Universidad Francisco de Paula Santander, Cúcuta, y prospectiva para el aprovechamiento energético en el Norte de Santander”; escrito por los ingenieros Alejandro Vásquez Vega, Juan Rojas Serrano y MSc. Emilio Vera Duarte de la Universidad Francisco de Paula Santander, el cual se encuentra publicado en la Revista El Hombre y la Máquina de la Facultad de Ingeniería de la Universidad Autónoma de Occidente, No. 46 de enero - junio del año 2015.

En ese documento se muestran algunos resultados evaluativos y, de caracterización del recurso eólico captados en la Universidad Francisco de Paula Santander seccional Cúcuta (UFPS), en la base de datos elaborada por la estación meteorológica adscrita al Departamento de Fluidos y Térmicas. Los datos tomados en esta estación son: temperatura, presión, velocidad y dirección del viento; se tiene información para un periodo de diez años.

1. La estación de la Universidad Francisco de Paula Santander seccional Cúcuta, corresponde a la estación meteorológica Groweatherlink de Davis Instrument (latitud $7^{\circ}53'545''$ N longitud $72^{\circ}29'166''$ W) y está situada a una altura de 15.4 metros.

2. Al analizar los registros de temperatura, presión atmosférica, velocidad y dirección del viento durante un periodo de 10 años (2001 - 2010) se obtiene un total de 350.400 datos con un 13.39% de valores faltantes. En su investigación, los autores adelantaron un tratamiento estadístico utilizando un modelo autorregresivo integrado de media móvil (ARIMA), el cual se

basa en una dinámica de series temporales que realiza estimaciones futuras observando los eventos pasados en la serie.

3. Al ejecutar un análisis preliminar de las variables, identificaron datos no coherentes en el comportamiento de la serie de la velocidad del viento; observando que en el año 2001 no coincide con el patrón de los datos posteriores a este año por ello procedieron a no tenerlo en cuenta para el estudio, reduciendo la muestra a nueve años (2002-2010).

4. Tomaron la velocidad y dirección del viento para hallar los promedios mensuales y para conocer el comportamiento mensual de la serie multianual se promedian las velocidades y direcciones horarias en cada mes. Las variaciones mensuales en el comportamiento del viento se usan para estimar las variaciones de entrega de energía a lo largo del año y así determinar el mes de diseño crítico; se observan los promedios mensuales con frecuencia horaria en la UFPS; adicionalmente, y de manera comparativa, se muestran las gráficas suministradas por el UPME e IDEAM para las estaciones de Ábrego Centro Administrativo y el Aeropuerto Camilo Daza.

5. Para determinar el potencial eólico y calcular la energía anual que puede producir un aerogenerador, se utiliza la función de densidad de probabilidad continua de ecuación de Weibull, hallando el factor de escala (c) y forma (k).

6. Para representar las direcciones predominantes del viento utilizaron la Rosa de Vientos, la cual consiste en un diagrama polar en el que se definen –para las direcciones cardinales– distintos valores relacionados con la velocidad y dirección del viento.

7. En la UFPS existe predominancia de vientos dirección este-noreste (ENE), a pesar de que los vientos más fuertes soplan desde el suroeste (SO). Caso parecido sucede en el Aeropuerto Camilo Daza, en donde existe una dirección predominante norte (N), aunque los vientos más

fuerzas vienen del sur (S) y del sureste (SE) (Vera Duarte, Vásquez Vega, & Rojas Serrano, 2015).

8. La velocidad del viento está influenciada por el perfil de rugosidad que se presenta en el terreno. Consecuentemente, fue determinado el perfil vertical de velocidades basado en la ley potencial o ley de Hellman, donde a partir de la fórmula de Justus – Mikjail se halló la rugosidad del terreno, permitiendo hallar las velocidades del viento a mayor altura. Determinando así para la estación meteorológica ubicada en la UFPS, un factor de rugosidad de 0.37; para la estación Aeropuerto Camilo Daza, de 0.17 y en la estación ubicada en Ábrego Centro Administrativo se optó por un valor de 0.24.

9. Es necesario conocer el comportamiento de la densidad del aire, ya que se relaciona con la potencia aprovechada por un aerogenerador y depende de los cambios en la temperatura y presión. Para la estación meteorológica UFPS su valor es de 1.1267 Kg/m³.

A manera de conclusión, en dicho estudio se observaron bajos promedios de velocidad del viento anual ($V=1,2\text{m/s}$ a $15,4\text{ m}$); por lo tanto, la viabilidad en el aprovechamiento del potencial energético del viento en la UFPS se ve comprometida. Un parámetro que influyó en las mediciones fue la ubicación densamente obstaculizada por vegetación y edificaciones cercanas a la estación meteorológica, lo que no permitió una correcta circulación del viento y por lo cual se recomienda su reubicación para obtener mejores velocidades.

4.1.3 Estudio del potencial de generación de energía eólica en la ciudad de Cúcuta

Fue consultado el proyecto de grado titulado: “Estudio del potencial de generación de energía eólica en la ciudad de Cúcuta”; realizado por los estudiantes Jesús Eduardo Fuentes Pabón y Elvis Jonathan Aguayo Rico, en el programa de Ingeniería Civil de la Universidad Francisco de

Paula Santander, Seccional Cúcuta en el año 2019 y dirigido por el Ing. Civil, PhD. Gustavo Adolfo Carrillo Soto. En esta referencia bibliográfica, se hace mención a los siguientes aspectos:

1. Empleo de datos históricos de la energía eólica en diferentes países (China, Estados Unidos, Alemania, India, Reino Unido, Brasil, México, Chile, Uruguay y Colombia).
2. Al anemómetro, un instrumento de medición de la velocidad del viento. Identifica las diferencias y tipos de anemómetros, según su marca y precio en el mercado al año 2019.
3. Uso de la gráfica de la rosa de vientos para señalar que en Cúcuta la dirección dominante del viento es norte y sur.
4. Aplicación de técnicas de inferencia estadística. En este sentido, seleccionaron tres distribuciones teóricas: distribución normal, distribución de Poisson y distribución de Weibull; se estimaron parámetros y se realizaron dos pruebas de bondad de ajuste. Resultando la distribución de Weibull la que mejor se ajustó a los datos reales de viento de la ciudad de Cúcuta.
5. Toma de datos de la velocidad del viento promedio mensual de la estación meteorológica ubicada en el Aeropuerto Camilo Daza, aplicando la distribución de Weibull a una muestra, desde el año 1976 a 2014, obteniendo un factor de escala 3.71 y, de forma de 2.37. De igual manera se calculó la distribución Weibull por trimestres.
6. Análisis de los datos de velocidad de vientos horarios, realizado mediante la distribución de Weibull desde el año 2011 a 2019 en la estación meteorológica ubicada en la Universidad Francisco de Paula Santander seccional Cúcuta, obteniendo un factor de escala 1.64 y forma 1.95. En total se analizaron 28.924 datos.
7. Aplicación de la ley de Hellman se halló el perfil vertical de velocidades de la ciudad de Cúcuta, estimando en 0.17 el valor de rugosidad para la estación ubicada en el Aeropuerto Camilo Daza y, de 0.37 para la estación ubicada en la Universidad Francisco de Paula Santander.

8. Obtención, en las dos estaciones meteorológicas, de la densidad de 1,114 Kg/m³ y usando el promedio de las velocidades del viento, se logró obtener la densidad de potencia.

9. Uso de aerogeneradores de tres palas ya que muestran un mejor desempeño y de los cuales se puede obtener una mayor generación energética.

10. El aerogenerador marca Nordex N60-1300 KW, fue uno de los utilizados en el parque eólico Jepírachi ubicado en La Guajira. El proyecto realizó un análisis con este tipo de aerogenerador para la ciudad de Cúcuta y mostró que aproximadamente por cada hora se pueden obtener 68,14 kW y 31,5 kW de energía en el año en la zona del aeropuerto Camilo Daza y la UFPS respectivamente. Otra opción analizada fue el aerogenerador marca Suzlon S97-2100 KW, el cual por cada hora se pueden obtener 189 kW y 77,5 kW de energía en el año en la zona del aeropuerto Camilo Daza y la UFPS.

Concluye el proyecto que, los resultados obtenidos del análisis de los datos proporcionados por las dos estaciones meteorológicas del IDEAM en la ciudad de Cúcuta se pueden considerar representativos dentro de la urbe de la ciudad, como una primera aproximación, debido que se tomó una importante cantidad de datos (28.924); sin embargo, manifiestan que no existieron datos en algunos periodos de tiempo a causa de los mantenimientos de las estaciones meteorológicas; obteniéndose valores medios de viento de 3,29 m/s para la estación del Aeropuerto Camilo Daza y de 1,29 m/s para la estación de la UFPS.

Se puede concluir que la oferta energética eólica en la ciudad de Cúcuta a pesar de que muestra una viabilidad, los datos de viento tomados para este estudio no son suficientes para elaborar un plan de aprovechamiento de energía eólica ya que las estaciones meteorológicas se encuentran en zonas bajas de la ciudad, y el estudio no estima el potencial en las zonas altas donde se espera un mayor potencial eólico. (Jesús Eduardo Fuentes Pabón, 2019)

4.2 Bases de datos sobre los vientos en la ciudad de Cúcuta registrados por el instituto de hidrología, meteorología y estudios ambientales-Ideam

4.2.1 Aeródromo Camilo Daza

El aeródromo Camilo Daza está ubicado en Cúcuta, capital del departamento de Norte de Santander, y se encuentra localizado a 2 km del centro de la ciudad. Sus coordenadas geográficas son: $07^{\circ} 55' 38.60''$ de latitud norte y $072^{\circ} 30' 41.80''$ de longitud oeste. Está a 334.54 metros (1098 ft) sobre el nivel del mar. (IDEAM - Instituto de Hidrología, 2012). Ver figura 1.



Figura 1. Aeropuerto Internacional Camilo Daza de Cúcuta, Colombia. Tomado de: (IDEAM - Instituto de Hidrología M. y., 2012)

Para el servicio meteorológico el aeródromo dispone de una estación meteorológica convencional y como equipo suplementario cuenta con una estación meteorológica automática, Transmisómetro y Ceilómetro, ubicada en $07^{\circ} 55' 49.0''$ de latitud norte y $072^{\circ} 30' 33.0''$ de

longitud oeste y elevación de 250 metros sobre el nivel del mar. El Instituto de Hidrología, Meteorología y Estudios Ambientales – IDEAM proporciona el servicio meteorológico aeronáutico requerido con seguridad, regularidad y eficiencia en estrecha coordinación con Unidad Administrativa Especial de Aeronáutica Civil. (IDEAM - Instituto de Hidrología, 2012), Ver figura 2.



Figura 2. Pista y ubicación de la estación meteorológica del aeródromo Camilo Daza de Cúcuta, tomado de: (IDEAM - Instituto de Hidrología M. y., 2012)

4.2.2 Consulta y descargas de datos

Para la consulta y descarga de datos se realizó el siguiente proceso en la página web del IDEAM, en este caso se realiza la descarga de las velocidades cada 10 minutos del mes de enero del año 2016.

1. Ingreso a la página web del Instituto de Hidrología, Meteorología y Estudios Ambientales-IDEAM en <http://www.ideam.gov.co/>. Ver figura 3.



Figura 3. Portada página web IDEAM.

2. Navegar en la base de datos, dando clic en la opción “CONSULTA-DESCARGA DATOS HIDROMETEOROLOGICOS” (Ver figura 4).

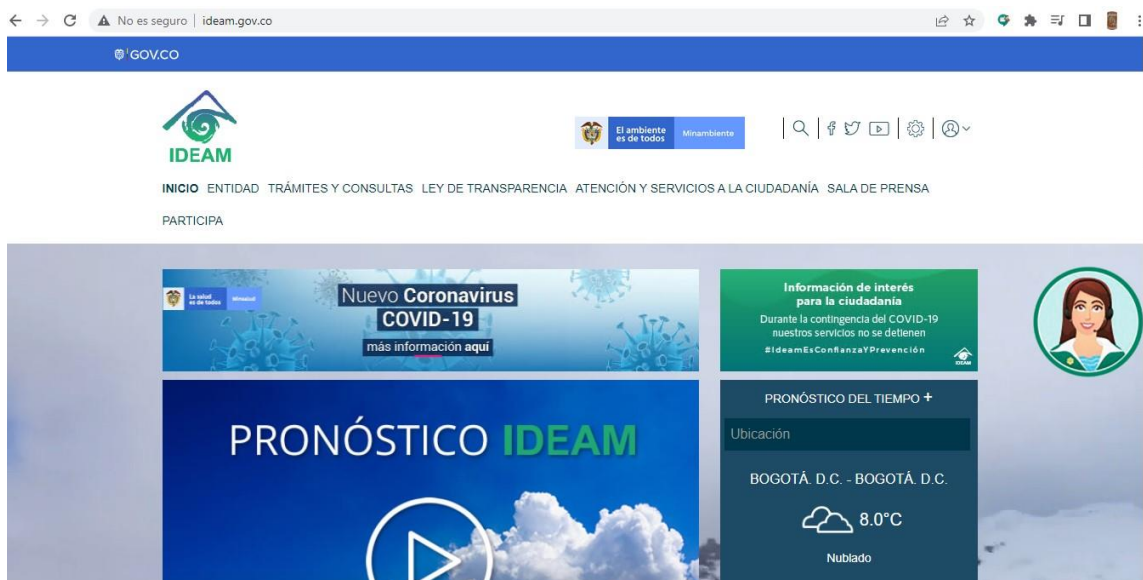

Figura 4. Consulta – descarga datos hidrometeorológicos.

5. Seleccionar la fecha final (día, mes y año) del cual se desea descargar información (Ver figura 7).



Figura 7. Ingreso de fecha final.

6. Selección de carácter de la información. En la serie de tiempo y frecuencia, se escoge estándar y en perímetro “VEL VIENTO” (Ver figura 8).

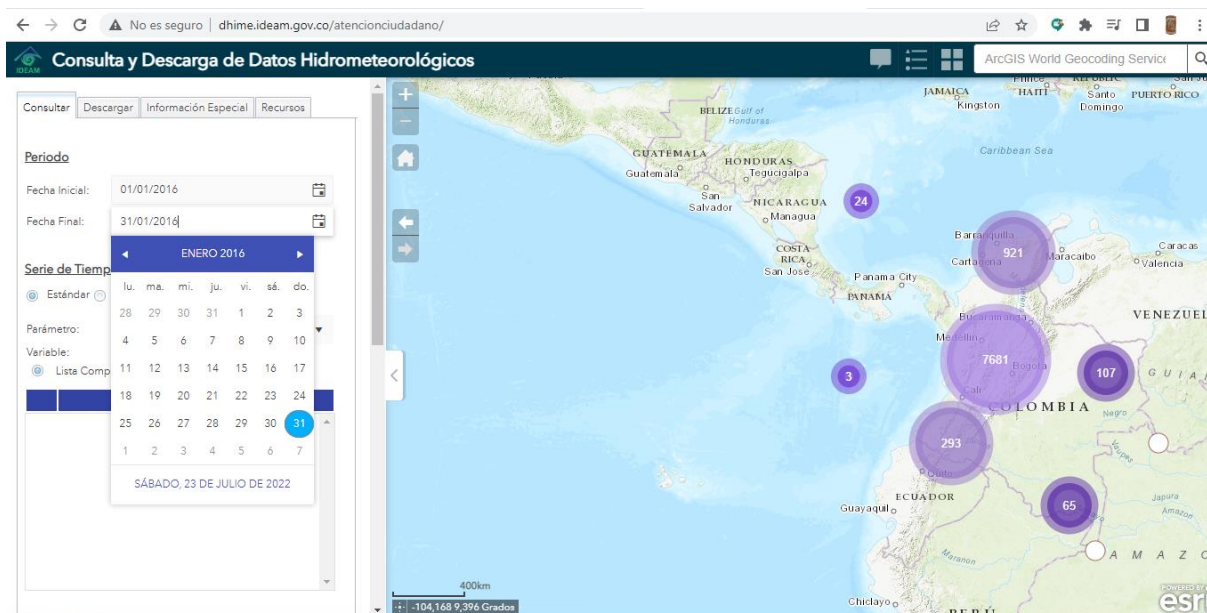

Figura 8. Serie de tiempo y frecuencia-Vel viento.

7. Opción Velocidad del viento. En la herramienta “variable” se selecciona “Velocidad del viento cada 10 min” (Ver figura 9).

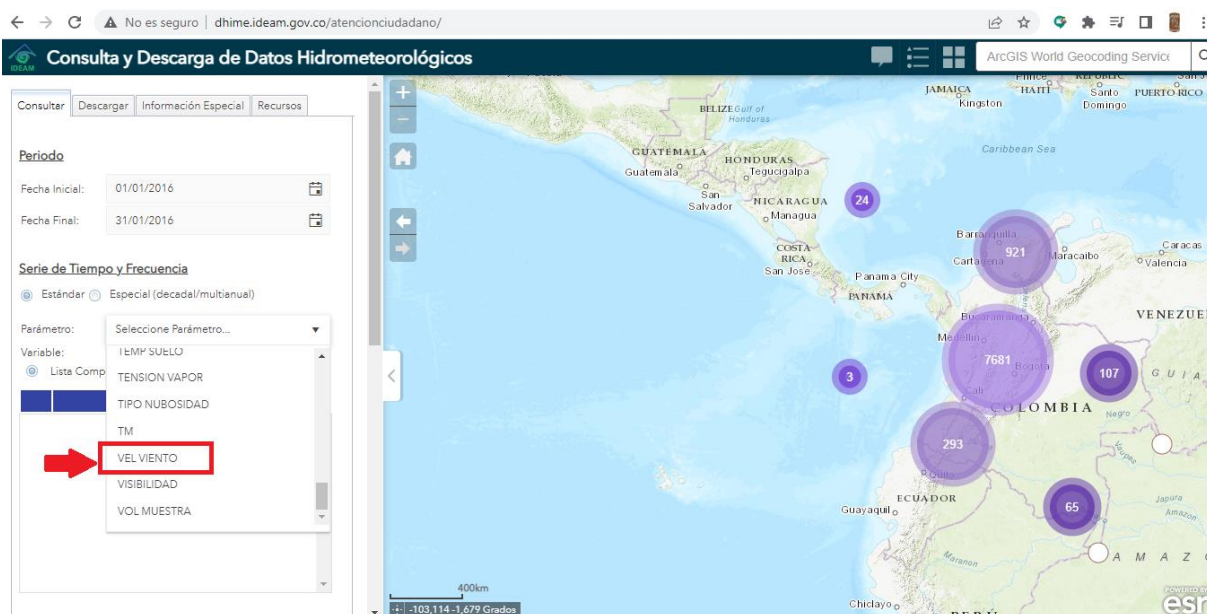

Figura 9. Velocidad del viento cada 10 min.

8. Ubicación. La opción de Datos Estación se ubica “Norte de Santander” (Ver figura 10).

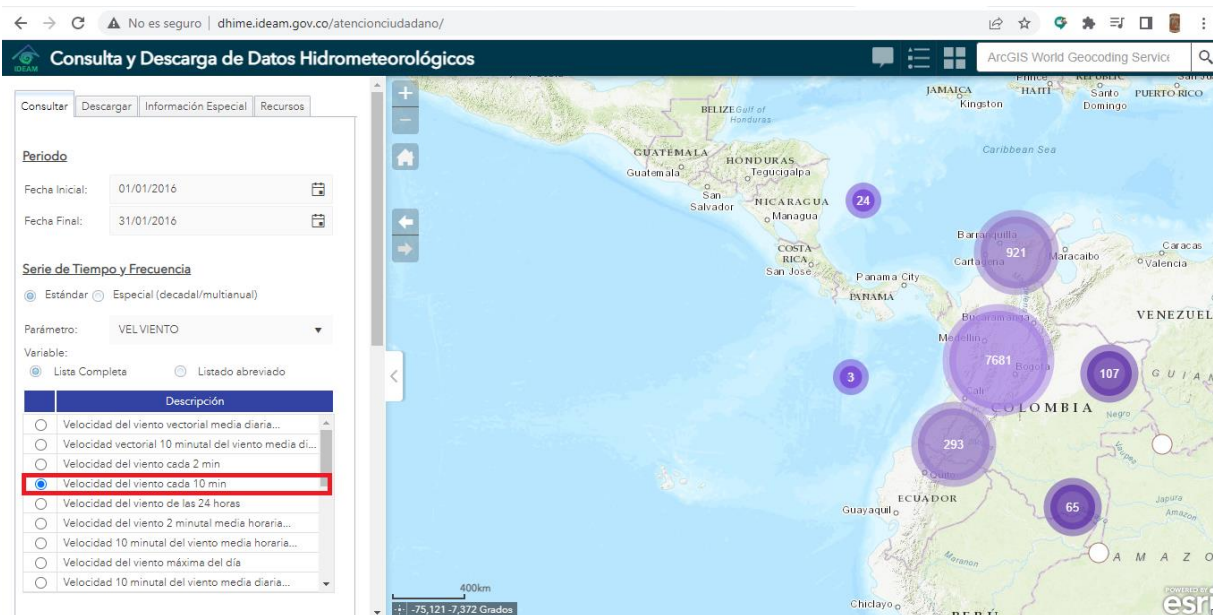

Figura 10. Datos estación Norte de Santander.

9. Ingreso a la Carpeta del municipio de “Cúcuta” (Ver figura 11).

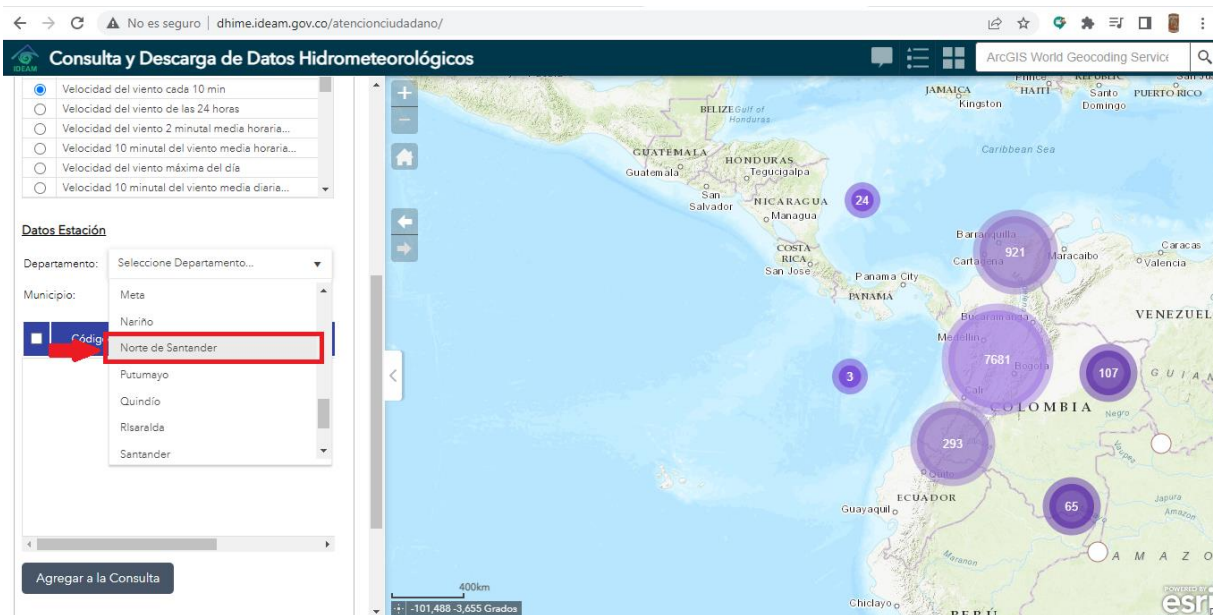

Figura 11. Datos estación municipio de Cúcuta.

10. Selección de la estación meteorológica de la ciudad. Se observan tres estaciones meteorológicas ubicadas en el municipio de Cúcuta, en este caso se utiliza la estación ubicada en el AEROPUERTO CAMILO DAZA y se agrega a la consulta (Ver figura 12).

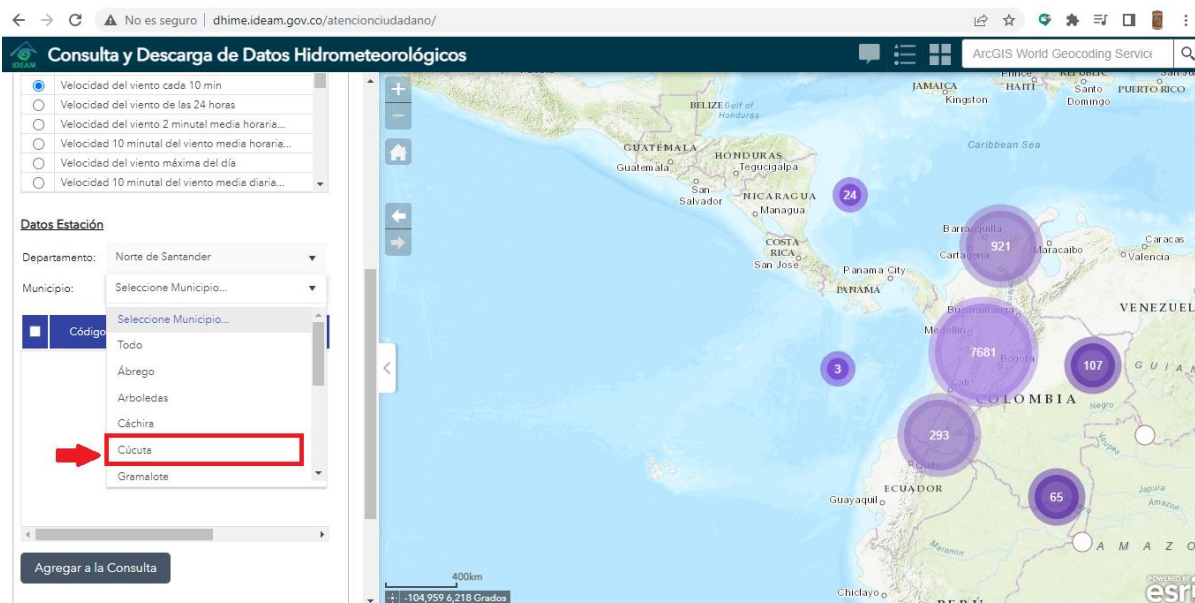

Figura 12. Estación meteorológica Aeropuerto Camilo Daza.

11. Confirmar datos. En la opción de descarga, se observa el periodo, parámetro y estación meteorológica; al confirmar los datos se obtiene la información requerida (Ver figura 13).

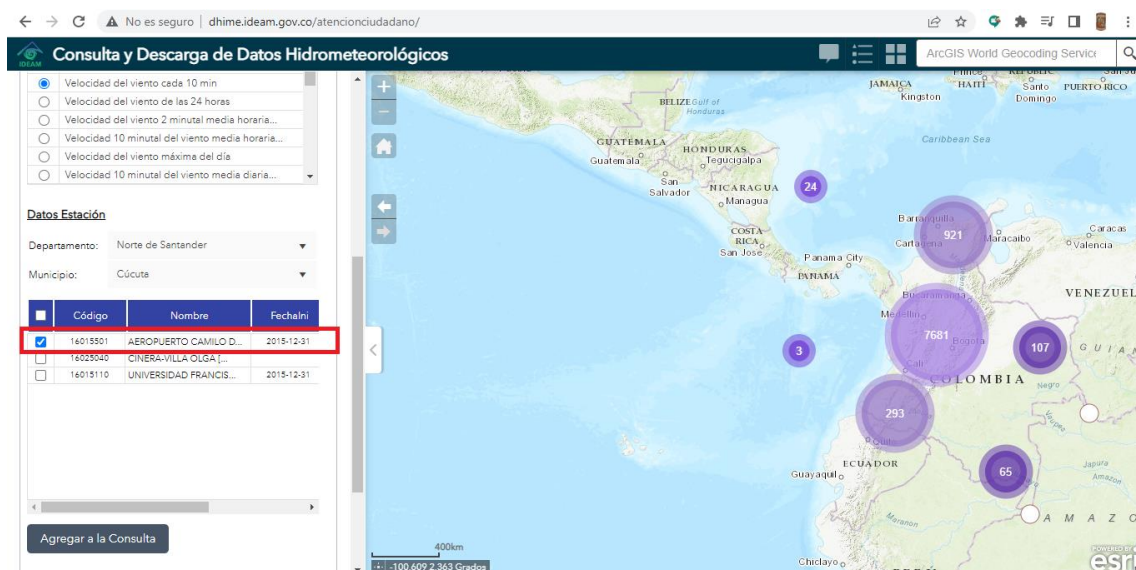

Figura 13. Descarga de información.

4.2.3 Parámetro: Velocidad del viento cada 10 minutos

Un factor principal para calcular el potencial eólico en una zona es el viento, el cual se transforma en energía útil y limpia, al ser un recurso renovable e inagotable. La velocidad del viento es la distancia que recorre una masa de aire en la unidad de tiempo. Habitualmente, se expresa en metros por segundo (m/s), kilómetros por hora (km/h) o en nudos (kt). La velocidad del viento captada cada 10 minutos permite evaluar, con un buen nivel de resolución, el potencial energético en la región de Cúcuta, Norte de Santander y permitir la generación de energía eléctrica a partir del potencial eólico.

Al obtener el registro de las velocidades del viento cada 10 minutos de la base de datos del Instituto de Hidrología, Meteorología y Estudios Ambientales-IDEAM, se observan datos con velocidades atípicas, en rangos desde 29.6 a 999.99, las cuales no siguen el mismo patrón de

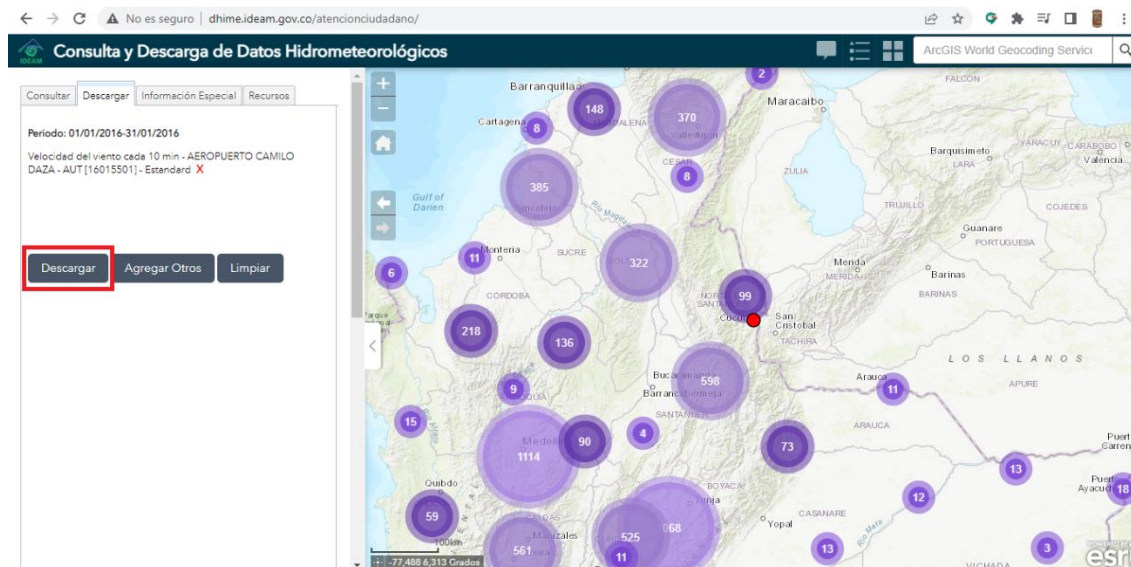
comportamiento de la serie, presentando en todos los años una velocidad máxima de 17.4 metros por segundo, por lo tanto, se consideran atípicos. Se realizaron gráficas de dispersión para mejor visualización de las velocidades en los meses. Del año 2016 hasta agosto del 2018, no se observan datos atípicos. Desde la Figura 14 a Figura 41, corresponde a análisis de dispersión en la ventana de observación 2018 a 2020.

Gráficas de dispersión años 2018-2019-2020:



Figura 14. Gráfica dispersión 09/2018.



Figura 15. Gráfica dispersión 10/2018.

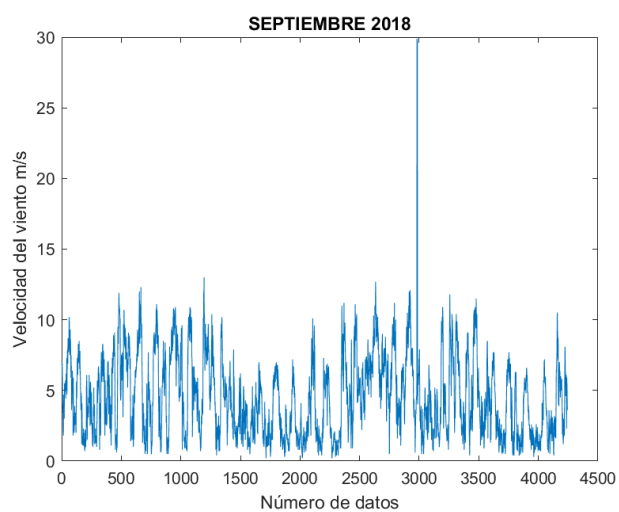

Figura 16. Gráfica dispersión 11/2018.

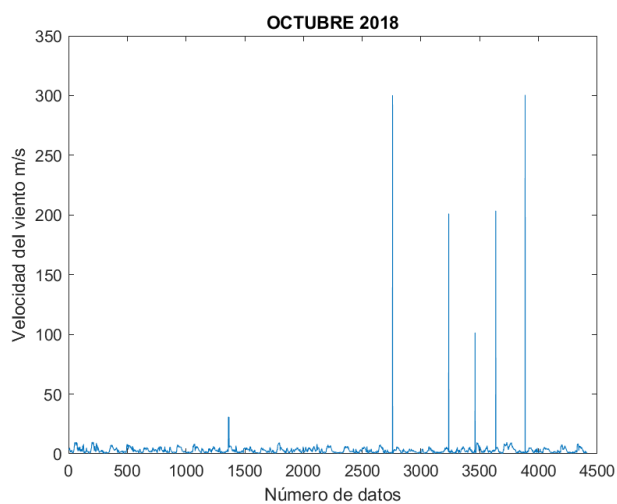

Figura 17. Gráfica dispersión 12/2018.

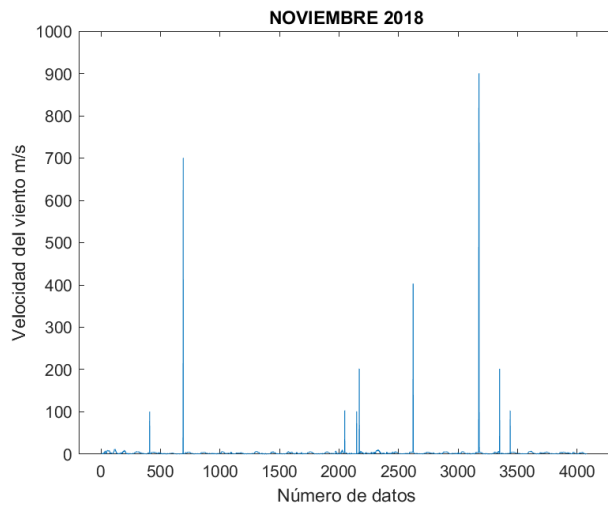

Figura 18. Gráfica dispersión 01/2019.

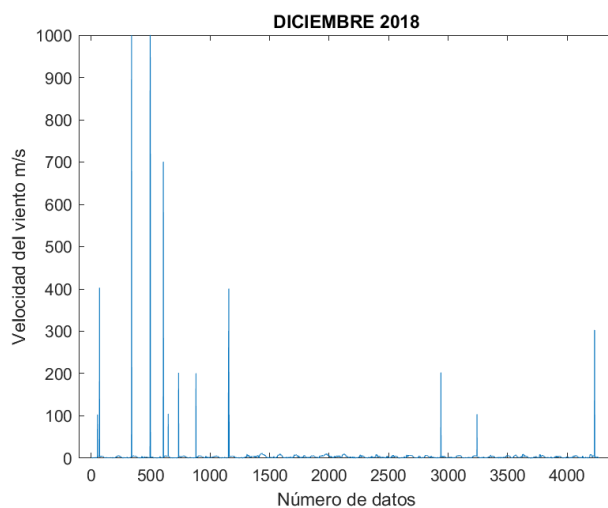

Figura 19. Gráfica dispersión 02/2019.

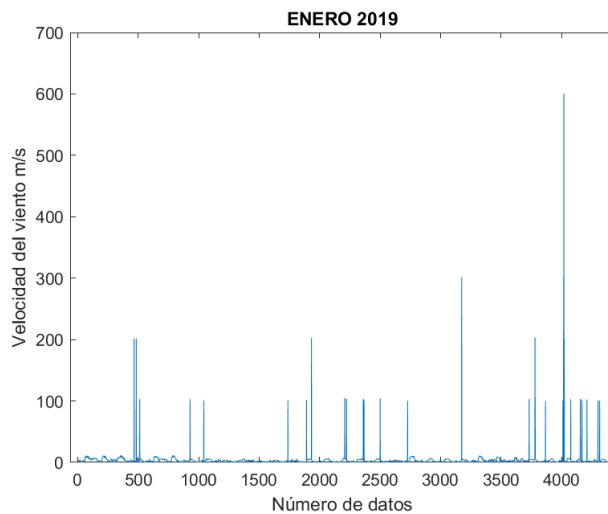

Figura 20. Gráfica dispersión 03/2019.

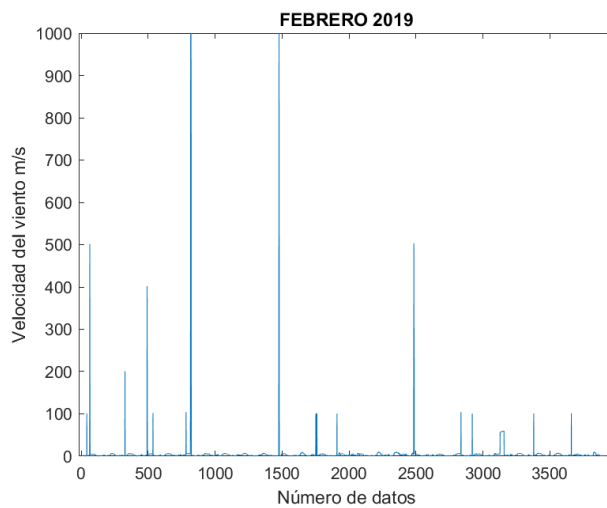

Figura 21. Gráfica dispersión 04/2019.

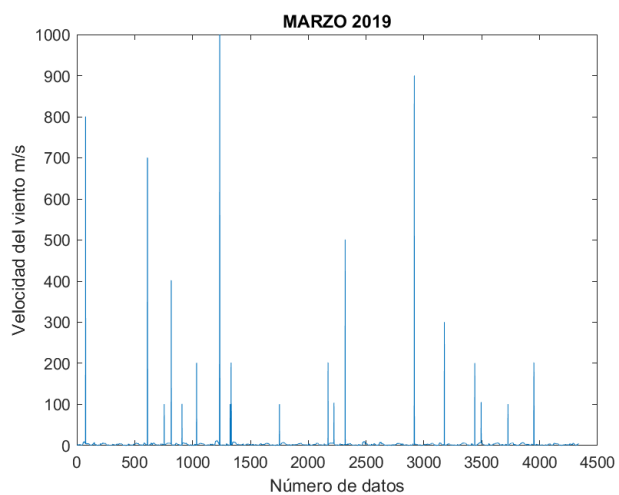

Figura 22. Gráfica dispersión 05/2019.

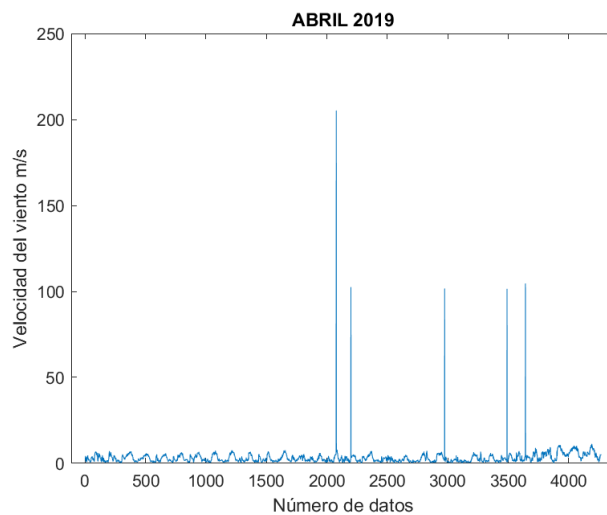

Figura 23. Gráfica dispersión 06/2019.

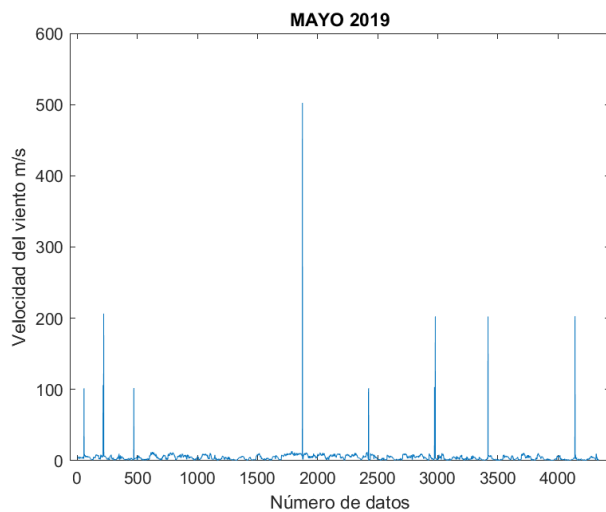

Figura 24. Gráfica dispersión 07/2019.

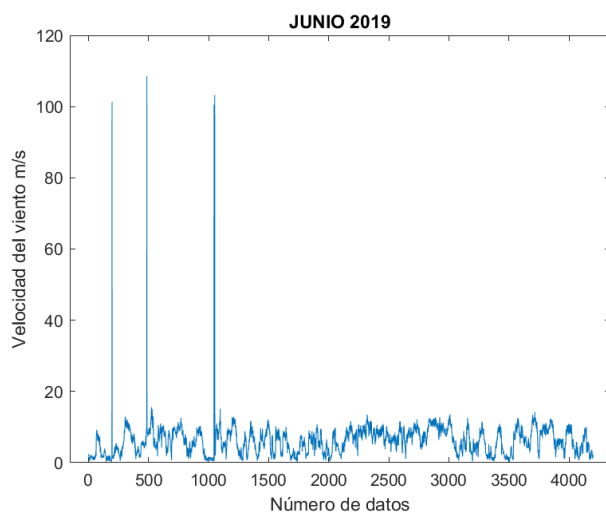

Figura 25. Gráfica dispersión 08/2019.

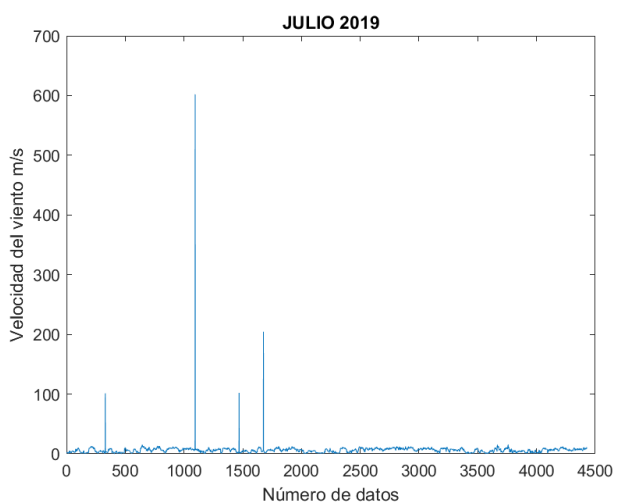

Figura 26. Gráfica dispersión 09/2019.

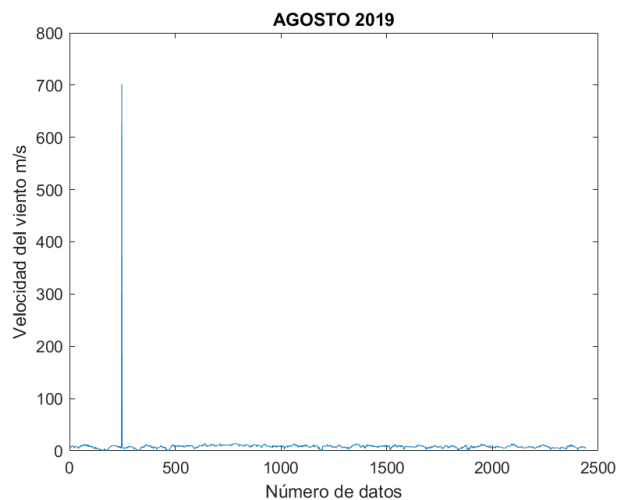

Figura 27. Gráfica dispersión 10/2019.

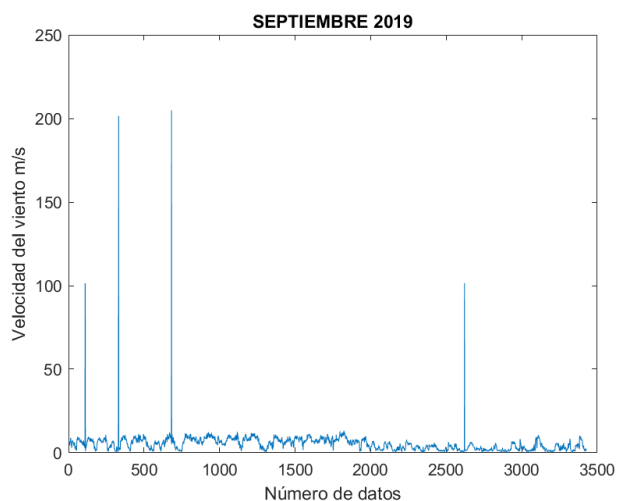

Figura 28. Gráfica dispersión 11/2019.

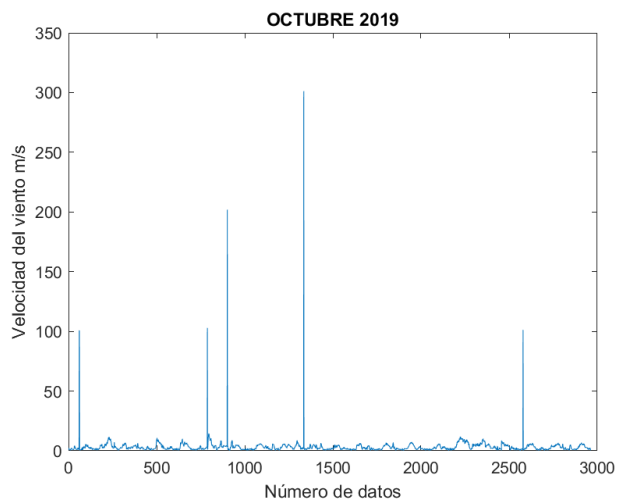

Figura 29. Gráfica dispersión 12/2019.

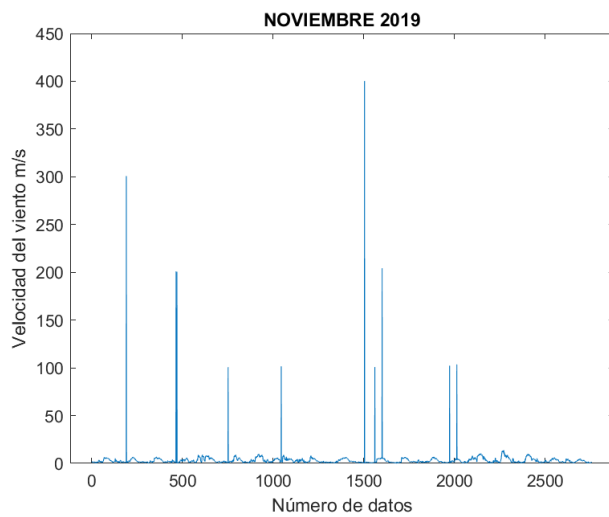

Figura 30. Gráfica dispersión 01/2020.

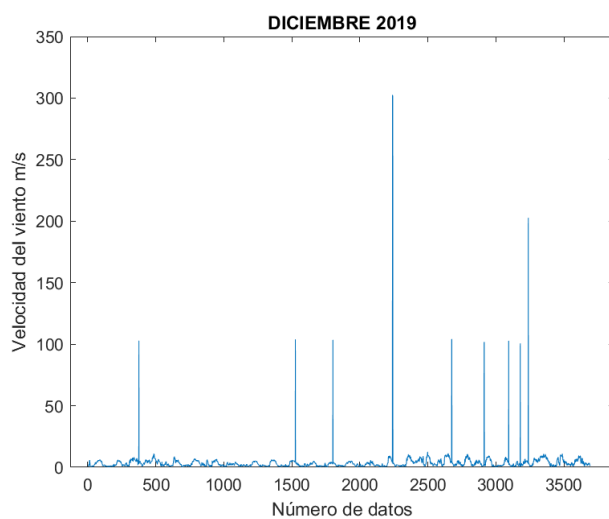

Figura 31. Gráfica dispersión 02/2020.

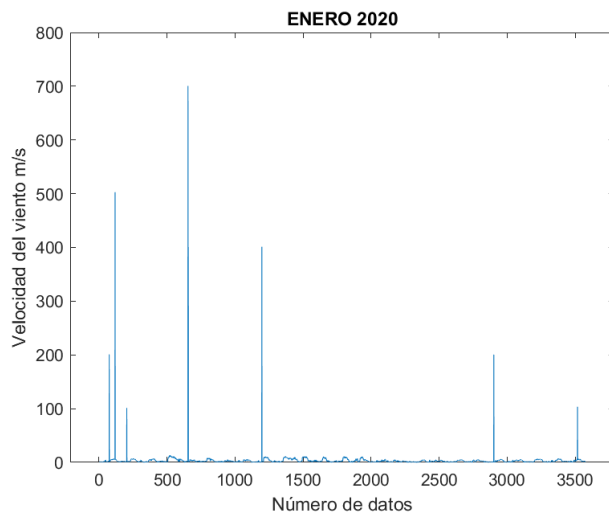

Figura 32. Gráfica dispersión 03/2020.

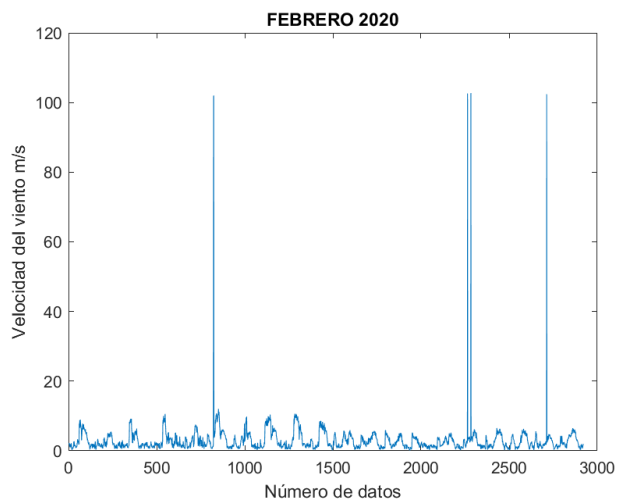

Figura 33. Gráfica dispersión 04/2020.

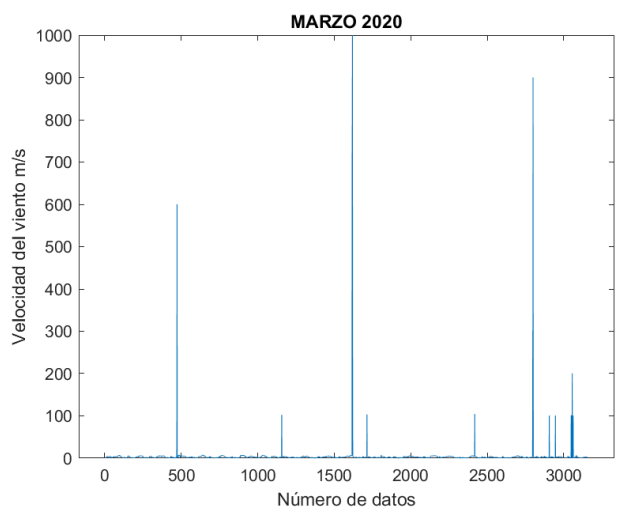

Figura 34. Gráfica dispersión 05/2020.

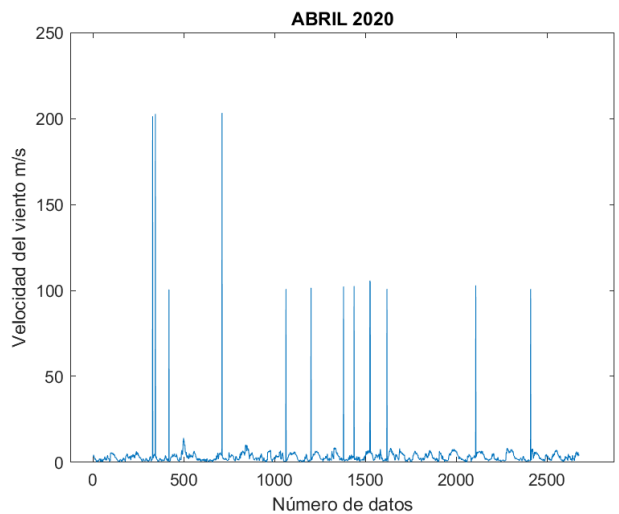

Figura 35. Gráfica dispersión 06/2020.

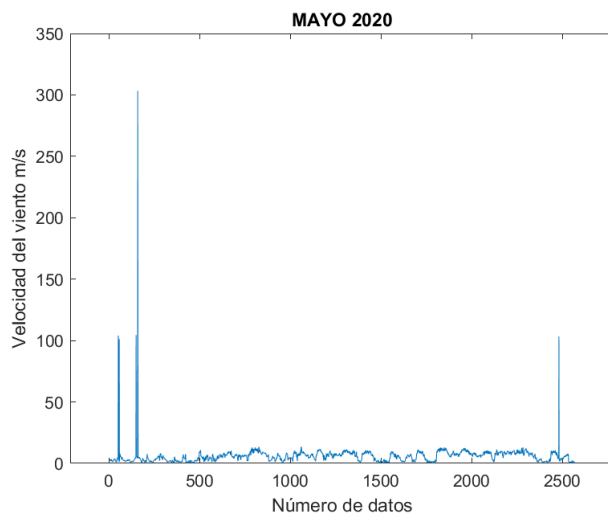

Figura 36. Gráfica dispersión 07/2020.

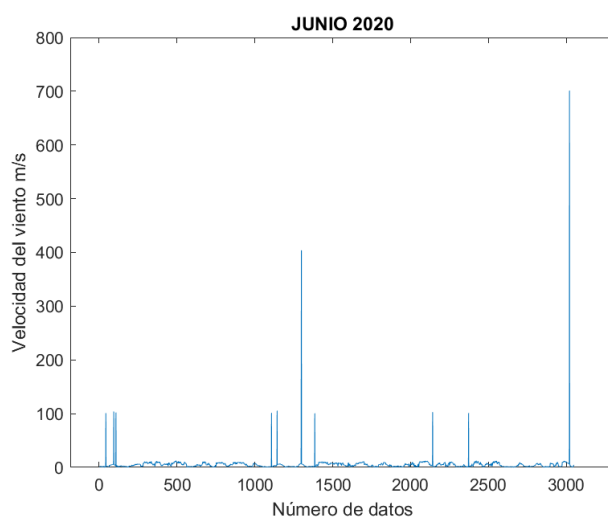

Figura 37. Gráfica dispersión 08/2020.

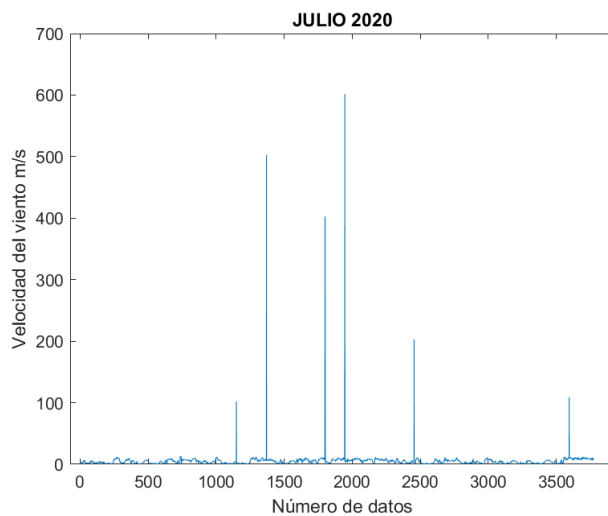

Figura 38. Gráfica dispersión 09/2020.

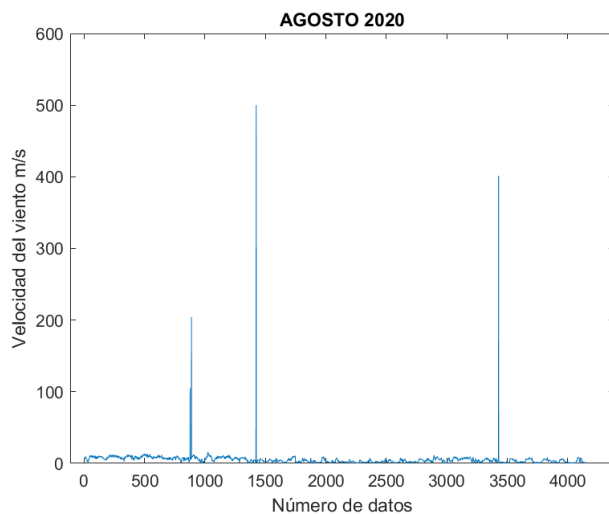

Figura 39. Gráfica dispersión 10/2020.

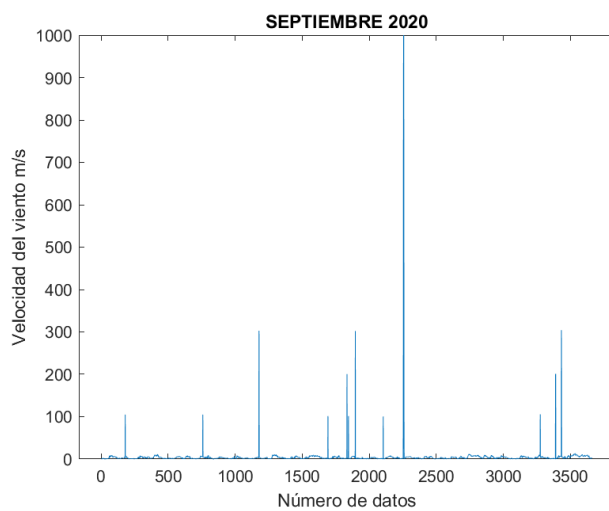

Figura 40. Gráfica dispersión 11/2020.

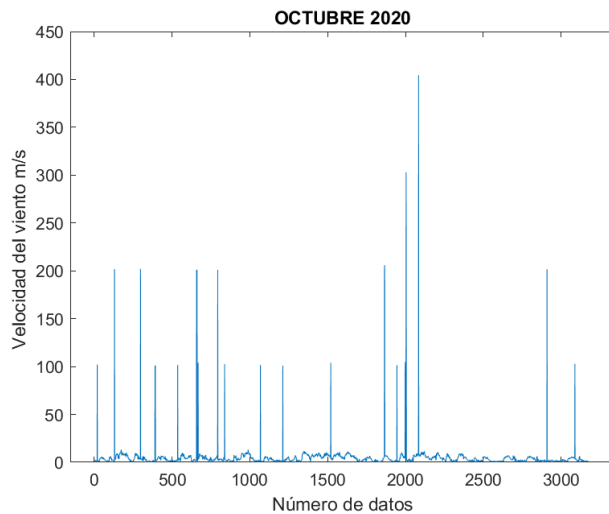

Figura 41. Gráfica dispersión 12/2020.

Escala de Beaufort

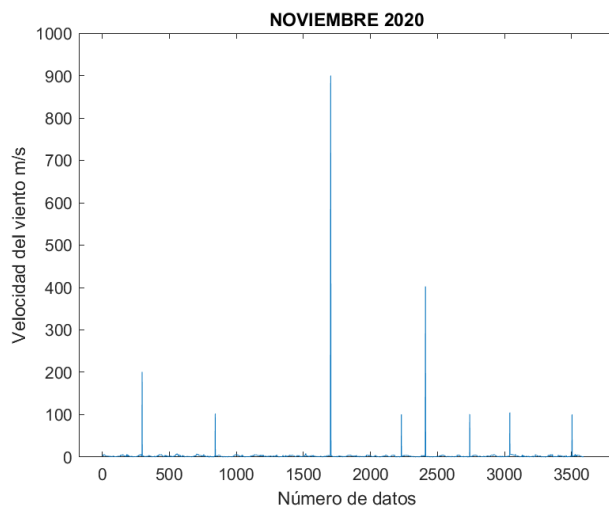
Escala	Nombre	kt	m/s	km/h	mph	Características para la estimación de la velocidad en la Tierra
0	Calma	1	0-0.2	1	1	Calma, el humo se eleva verticalmente.
1	Ventolina	1-3	0.3-1.5	1-5	1-3	La dirección del viento se revela por el movimiento del humo, pero no por las veletas.
2	Brisa muy débil	4-6	1.6-3.3	6-11	4-7	El viento se percibe en el rostro; las hojas se agitan; la veleta se mueve.
3	Brisa débil	7-10	3.4-5.4	12-19	8-12	Hojas y ramitas agitadas constantemente; el viento despliega las banderolas.
4	Brisa moderada	11-16	5.5-7.9	20-28	13-18	El viento levanta polvo y hojitas de papel, ramitas agitadas.
5	Brisa fresca	17-21	8.0-10.7	29-38	19-24	Los arbustos con hoja se balancean; se forman olitas con cresta en las aguas interiores (estanques).
6	Viento fresco	22-27	10.8-13.8	39-49	25-31	Las grandes ramas se agitan; los hilos telegráficos silban el uso del paraguas se hace difícil.
7	Viento fuerte	28-33	13.9-17.1	50-61	32-38	Los árboles enteros se agitan; la marcha en contra del viento es penosa.
8	Viento duro	34-40	17.2-20.7	62-74	39-46	El viento rompe las ramas; es imposible la marcha contra el viento.
9	Viento muy duro	41-47	20.8-24.4	75-88	47-54	El viento ocasiona ligeros daños en las viviendas (arranca cañerías, chimeneas, tejados).
10	Temporal	48-55	24.5-28.4	89-102	55-63	Raro en los continentes, árboles arrancados, importantes daños en las viviendas.
11	Borrasca	56-63	28.5-32.6	103-117	64-72	Observado muy raramente, acompañado de extensos destrozos.
12	Huracán	≥64	≥ 32.7	≥118	≥73	Estragos graves y extensos.

Figura 42. Escala de Beaufort. Tomado de: (IDEAM - Instituto de Hidrología M. y., 2017)

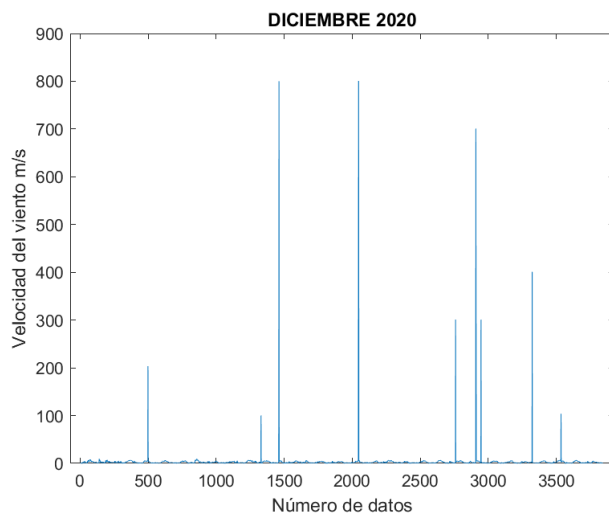
La escala de Beaufort (figura 42), ideada por el almirante Beaufort en el siglo XIX, presenta efectos en el ambiente con respecto a las diferentes magnitudes de velocidad de viento. Esta escala permite caracterizar la velocidad del viento en ausencia de instrumentos y observar que rangos de velocidades son atípicas. Las velocidades máximas presentadas entre el año 2016 y 2020 oscilan entre 13 y 17.5 metros por segundo, al observar el patrón de velocidades y la escala de Beaufort, se determina descartar las velocidades mayores a 28.5 metros por segundo.

En la tabla 2 y la tabla 3 se observan el año 2016 y 2017, presentando velocidades máximas en un rango de 13 a 17.4 metros por segundo y no presentan velocidades atípicas, por lo tanto, el número de datos iniciales es igual a los finales.

Tabla 2.

Velocidades atípicas año 2016.

Año	Mes	# Datos Iniciales	# Datos atípicos	# Datos Finales
2016	Enero	4416	0	4416
	Febrero	4156	0	4156
	Marzo	4402	0	4402
	Abril	4256	0	4256
	Mayo	4432	0	4432
	Junio	4287	0	4287
	Julio	4325	0	4325
	Agosto	3900	0	3900
	Septiembre	4178	0	4178
	Octubre	4410	0	4410
	Noviembre	4297	0	4297
	Diciembre	4450	0	4450
TOTAL		51509	0	51509

Tabla 3.

Velocidades atípicas año 2017.

Año	Mes	# Datos Iniciales	# Datos atípicos	# Datos Finales
2017	Enero	4387	0	4387
	Febrero	3935	0	3935
	Marzo	4238	0	4238
	Abril	4270	0	4270
	Mayo	4387	0	4387
	Junio	4207	0	4207
	Julio	4381	0	4381
	Agosto	4344	0	4344
	Septiembre	4166	0	4166
	Octubre	3912	0	3912
	Noviembre	1440	0	1440
	Diciembre	3844	0	3844
TOTAL		47511	0	47511

En la tabla 4 se observa el año 2018, la cual destaca el mes de septiembre al ser el primer mes en presentar 54 datos atípicos, a partir de una velocidad registrada de 29,6 metros por segundo, la cual por medio de la escala de Beaufort pertenece a la escala 11 nombrada borrasca y su característica son vientos observados muy raramente, acompañado de extensos destrozos, por lo tanto, se descartan los valores de velocidad del viento mayores a 28.5 metros por segundo. El año 2018 pasa de 47.783 datos iniciales a 47.729 datos finales.

Tabla 4.

Velocidades atípicas año 2018.

Año	Mes	# Datos Iniciales	Rango	# Datos atípicos	# Datos Finales
2018	Enero	4319		0	4319
	Febrero	3850		0	3850
	Marzo	4106		0	4106
	Abril	2793		0	2793
	Mayo	2703		0	2703
	Junio	4259		0	4259
	Julio	4329		0	4329
	Agosto	4426		0	4426
	Septiembre	4242	29,6-29,9	5	4237
	Octubre	4410	30,3-300,5	11	4399
	Noviembre	4082	100,6-900,2	14	4068
	Diciembre	4264	101,1-999,9	24	4240
TOTAL		47783		54	47729

La tabla 5 se observan datos atípicos en todo el año 2019, presentando el mayor número de datos atípicos en los cinco años, con un valor de 178 en total, pasando de 45.142 datos iniciales a 44.964 datos finales.

Tabla 5.

Velocidades atípicas año 2019.

Año	Mes	# Datos Iniciales	Rango	# Datos atípicos	# Datos Finales
2019	Enero	4397	199,4-600,6	30	4367
	Febrero	3901	56-999,9	59	3842
	Marzo	4333	100,7-999,9	28	4305
	Abril	4266	101,5-205,2	6	4260
	Mayo	4338	100,7-502,4	11	4327
	Junio	4201	100,5-108,5	4	4197
	Julio	4428	101,2-602	4	4424
	Agosto	2441	206,6-702	2	2439
	Septiembre	3427	100,6-204,9	6	3421
	Octubre	2962	100,7-301,2	6	2956
	Noviembre	2755	100,7-400,3	10	2745
	Diciembre	3693	100,7-302,6	12	3681
TOTAL		45142		178	44964

La tabla 6 demuestra 149 datos atípicos en el año 2020, pasando de 40.117 datos iniciales a 39.968 datos finales.

Tabla 6.

Velocidades atípicas año 2020.

Año	Mes	# Datos Iniciales	Rango	# Datos atípicos	# Datos Finales
2020	Enero	3575	100,9-700,5	9	3566
	Febrero	2919	101,9-102,7	5	2914
	Marzo	3154	100,5-999,9	21	3133
	Abril	2676	100,5-203,2	13	2663
	Mayo	2566	101,2-303,3	6	2560
	Junio	3050	100,5-701,2	11	3039
	Julio	3772	101,2-601,5	9	3763
	Agosto	4149	104,8-500,2	5	4144
	Septiembre	3659	100,5-999,9	20	3639
	Octubre	3171	101-404,4	24	3147
	Noviembre	3587	100,6-900,1	12	3575
	Diciembre	3839	100,4-800,8	14	3825
TOTAL		40117		149	39968

Tabla 7.

Datos recolectados.

Año	Datos Iniciales	Datos atípicos	Datos Finales
2016	51509	0	51509
2017	47511	0	47511
2018	47783	54	47729
2019	45142	178	44964
2020	40117	149	39968
TOTAL	232062	381	231681

Como se observa en la tabla 7, se recolectó inicialmente un total de 232.062 datos de velocidades del viento cada diez minutos, de los cuales se presentaron 381 datos atípicos y mediante la escala de Beaufort se descartaron para no alterar los cálculos. Obteniendo al final un total de 231.681 datos.



Figura 43. Velocidades del viento iniciales.



Figura 44. Velocidades del viento finales.

En la Figura 43 se logra observar el comportamiento atípico de los datos a partir del año 2018 a 2020 y al descartar estos datos se obtiene la Figura 44, la cual se visualiza el comportamiento de las velocidades del viento sin alteraciones.

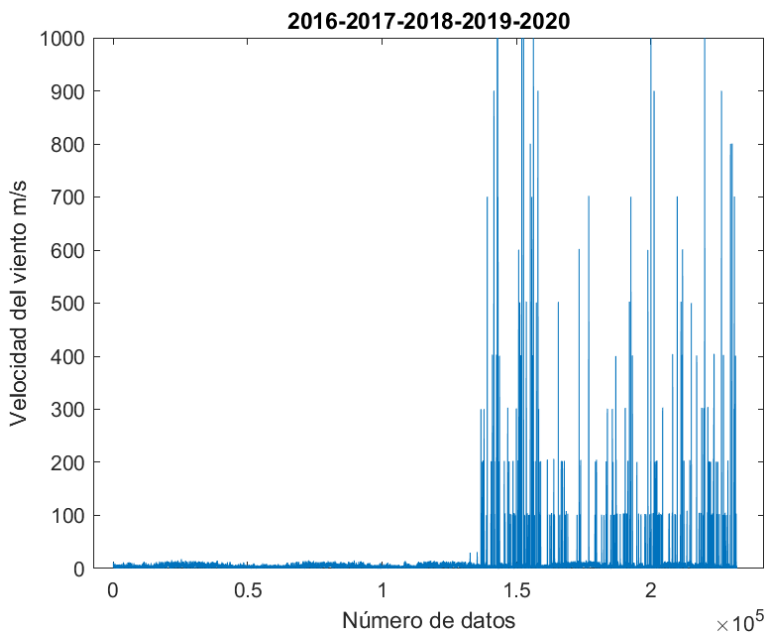
Al depurar los datos, se obtienen las velocidades mínimas, máximas y promedio por mes y año de la muestra. Así mismo se representa gráficamente las velocidades del viento mensual del año 2016. Ver tabla 8 y figura 45 a figura 56.

AÑO 2016

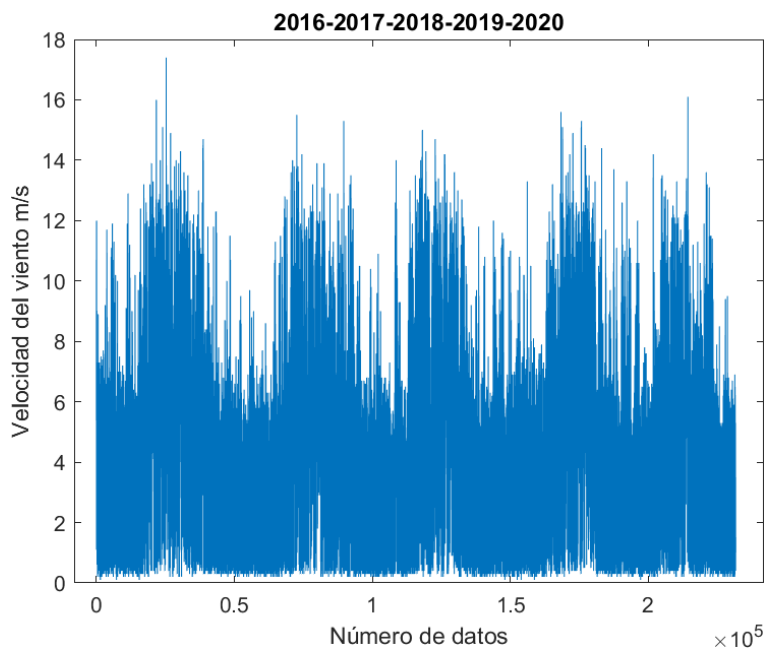
Tabla 8.

Velocidades del viento año 2016.

AÑO	MES	Velocidad Mínima (m/s)	Velocidad Máxima (m/s)	Velocidad Promedio (m/s)	Número de datos
2016	Enero	0,1	12,0	3,14	4416
	Febrero	0,1	11,9	3,19	4156
	Marzo	0,2	12,9	3,01	4402
	Abril	0,1	13,2	3,06	4256
	Mayo	0,2	13,9	5,51	4432
	Junio	0,3	17,4	6,97	4287
	Julio	0,2	14,9	5,86	4325
	Agosto	0,2	14,3	6,76	3900
	Septiembre	0,2	13,0	4,79	4178
	Octubre	0,3	14,7	3,91	4410
	Noviembre	0,2	12,3	2,71	4297
	Diciembre	0,2	11,5	2,75	4450

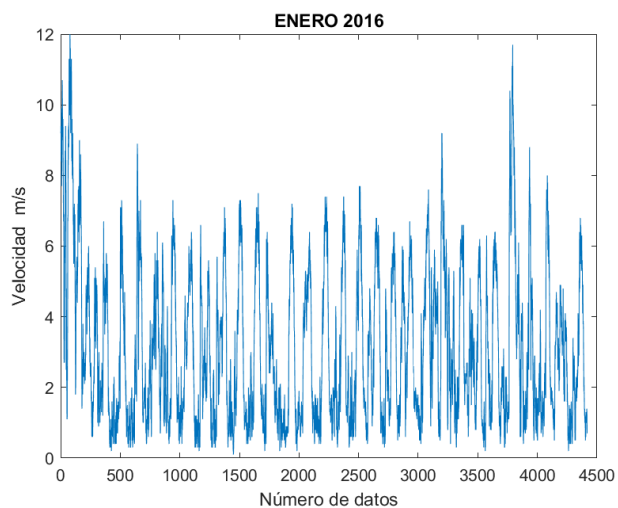
*Figura 45. Velocidad del viento 01/2016.*



Figura 46. Velocidad del viento 02/2016.



Figura 47. Velocidad del viento 03/2016.

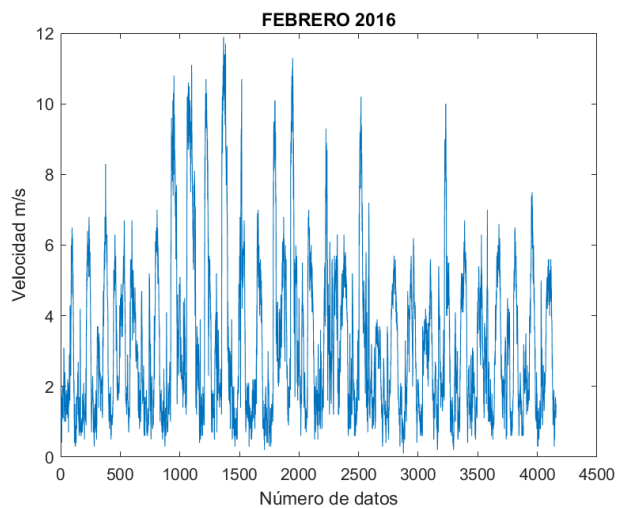

Figura 48. Velocidad del viento 04/2016.

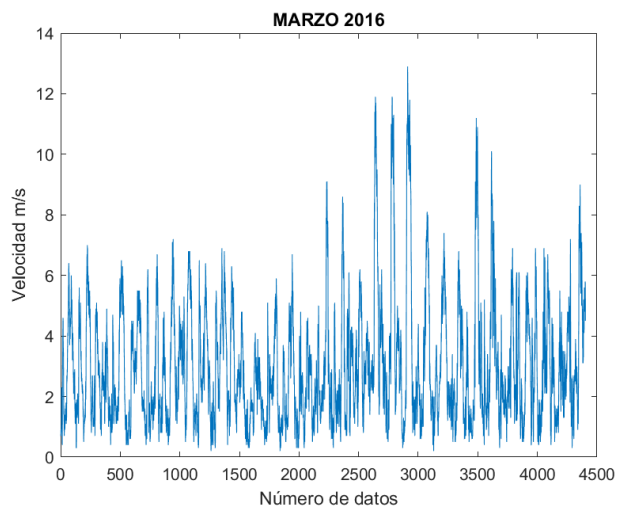

Figura 49. Velocidad del viento 05/2016.

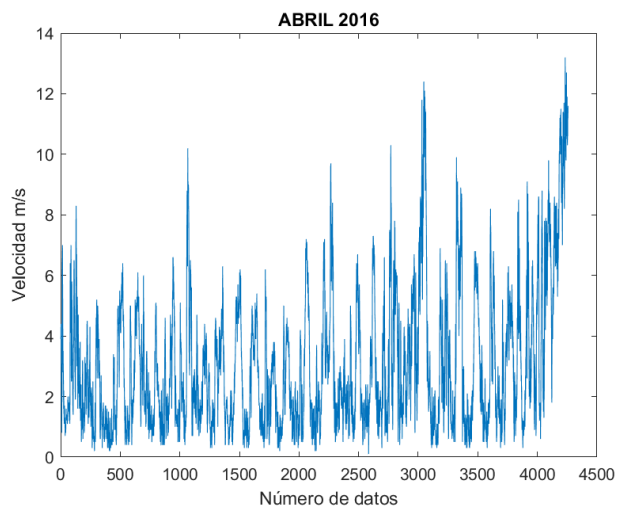

Figura 50. Velocidad del viento 06/2016.

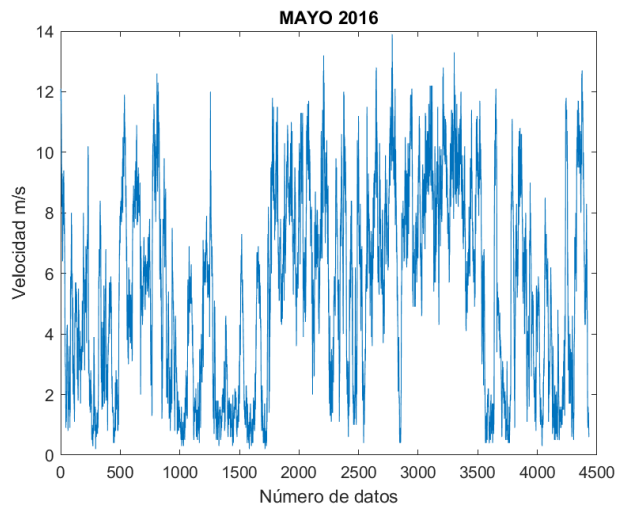

Figura 51. Velocidad del viento 07/2016.

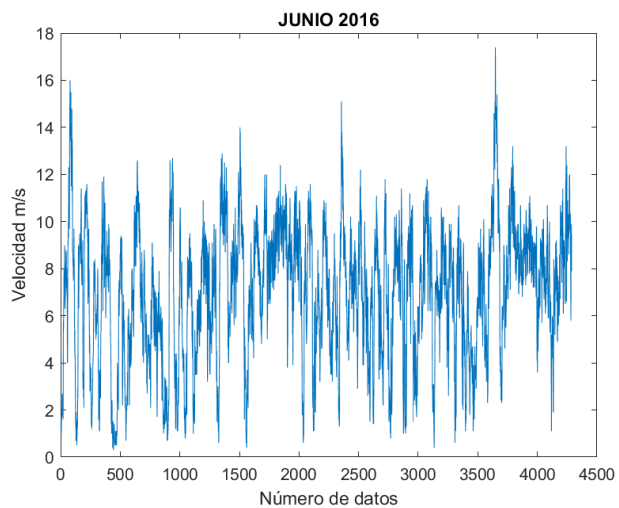

Figura 52. Velocidad del viento 08/2016.

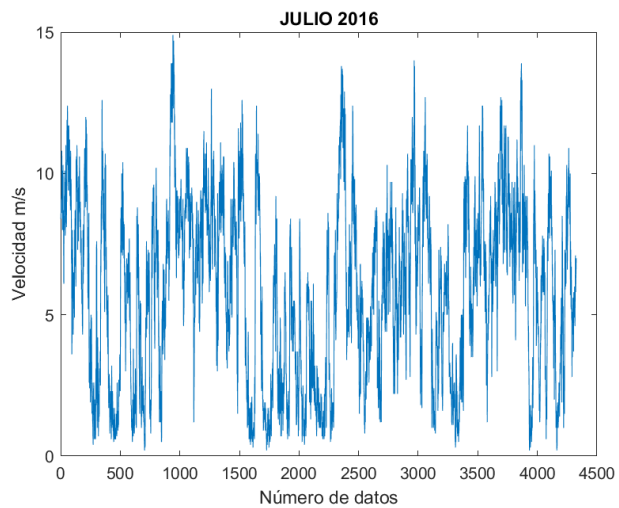

Figura 53. Velocidad del viento 09/2016.

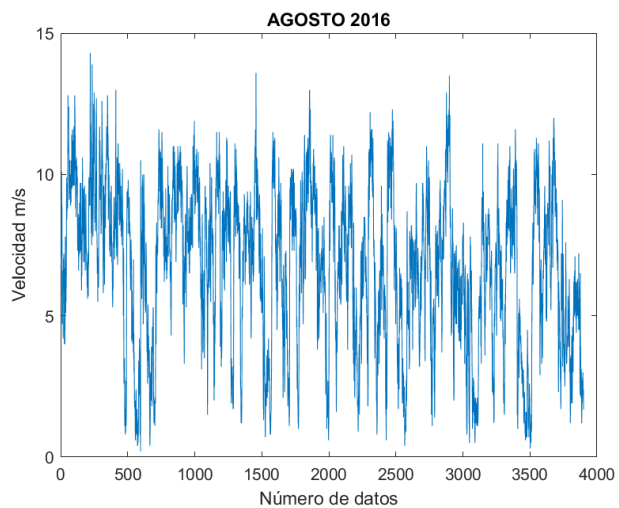

Figura 54. Velocidad del viento 10/2016.

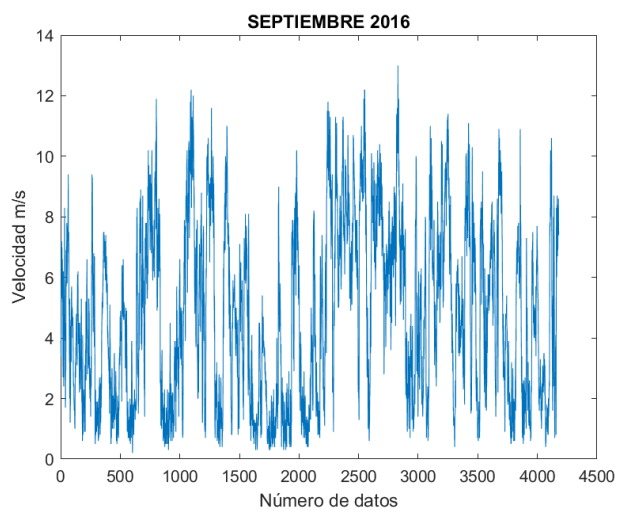

Figura 55. Velocidad del viento 11/2016.

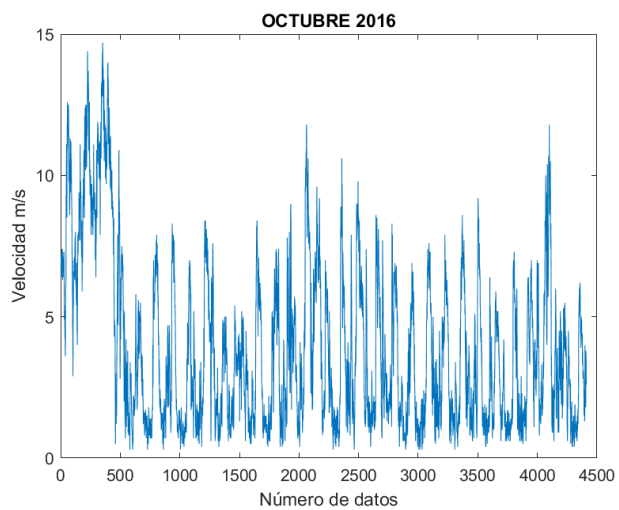

Figura 56. Velocidad del viento 12/2016.

Se colige que, en el año 2016, se destacan los meses de mayo, junio, julio y agosto con velocidades promedio máximas y el mes de junio presentó una velocidad máxima de 17.4 metros por segundo y una velocidad máxima promedio de 6.97 metros por segundo.

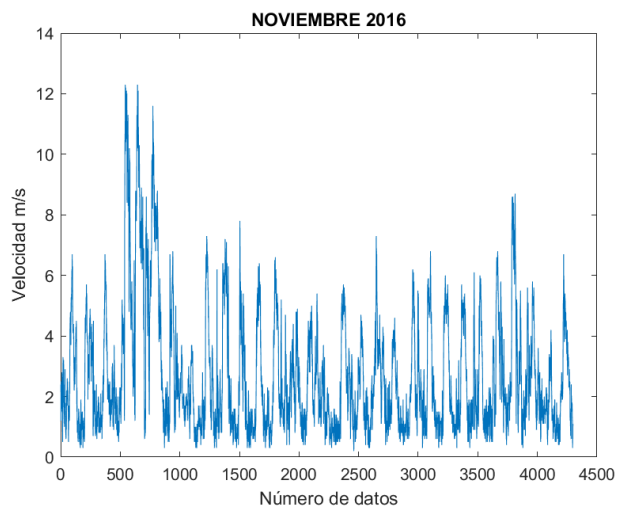
La tabla 9 y desde la figura 57 a la figura 68 corresponden a datos del año 2017.

Año 2017

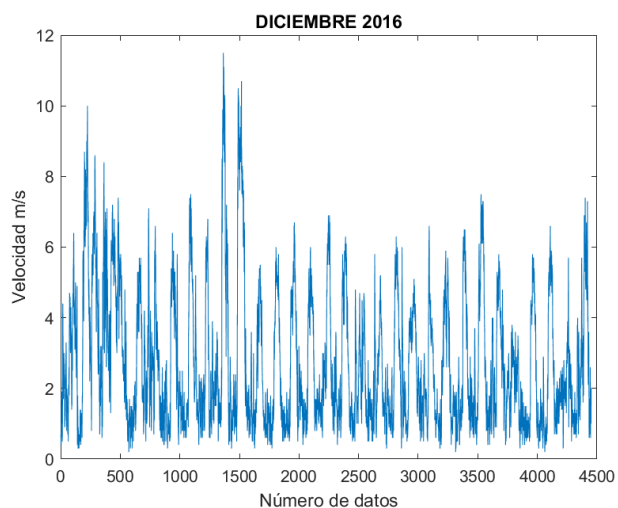
Tabla 9.

Velocidades del viento año 2017.

AÑO	MES	Velocidad Mínima (m/s)	Velocidad Máxima (m/s)	Velocidad Promedio (m/s)	Número de datos
2017	Enero	0,2	9,7	2,40	4387
	Febrero	0,2	9,0	2,53	3935
	Marzo	0,2	8,6	2,15	4238
	Abril	0,2	12,8	3,40	4270
	Mayo	0,2	15,5	4,16	4387
	Junio	0,3	14,2	4,75	4207
	Julio	0,3	13,9	6,84	4381
	Agosto	0,2	13,9	4,42	4344
	Septiembre	0,2	15,3	4,28	4166
	Octubre	0,2	13,5	4,20	3912
	Noviembre	0,2	10,0	2,98	1440
	Diciembre	0,2	10,5	2,37	3844



Figura 57. Velocidad del viento 01/2017.



Figura 58. Velocidad del viento 02/2017.

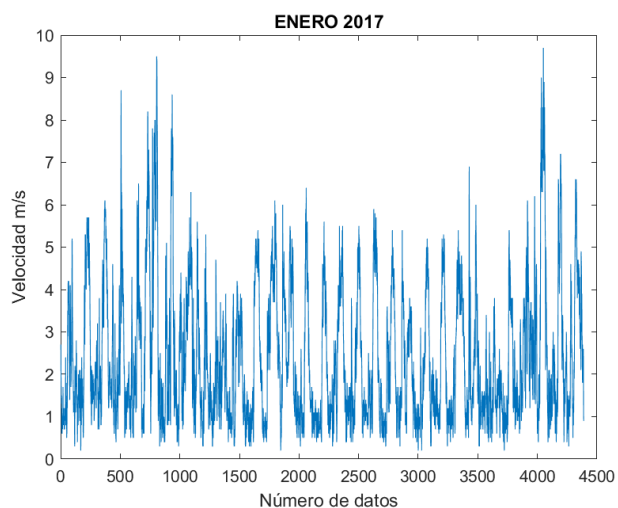

Figura 59. Velocidad del viento 03/2017.

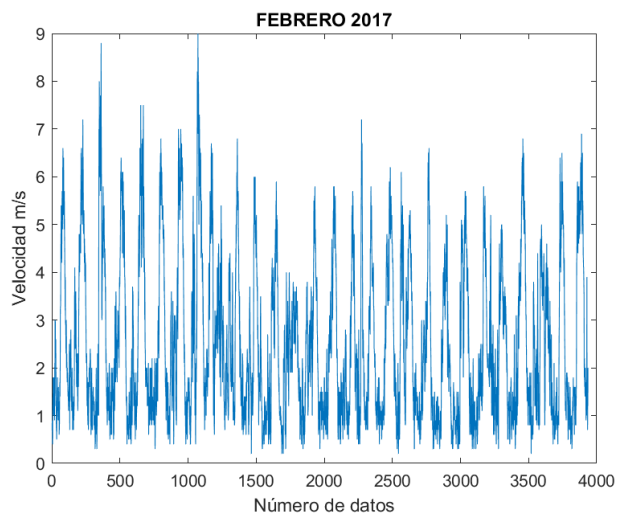

Figura 60. Velocidad del viento 04/2017.

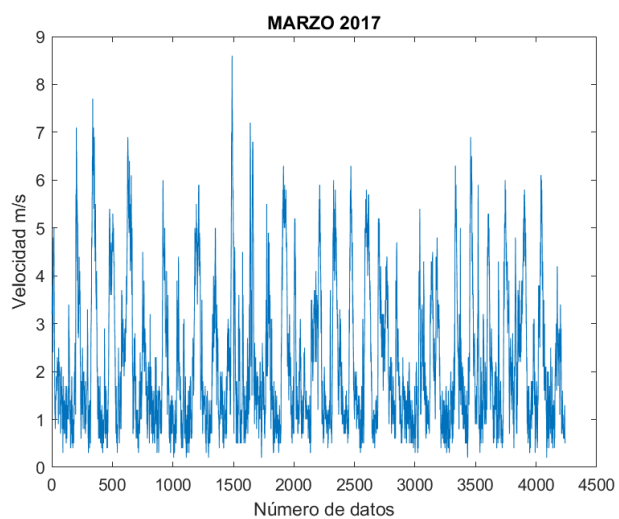

Figura 61. Velocidad del viento 05/2017.

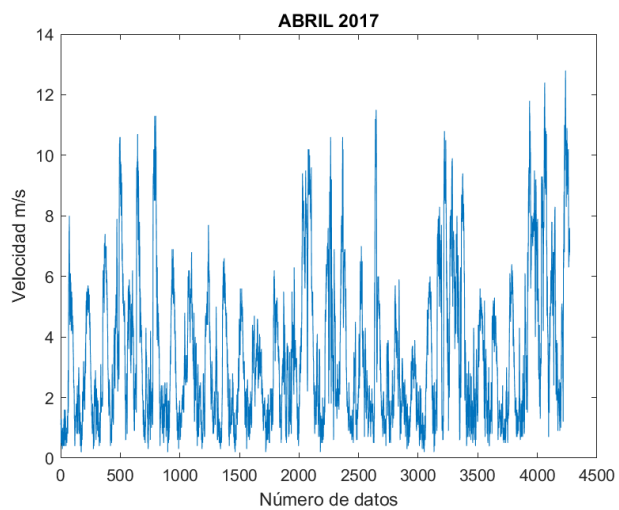

Figura 62. Velocidad del viento 06/2017.

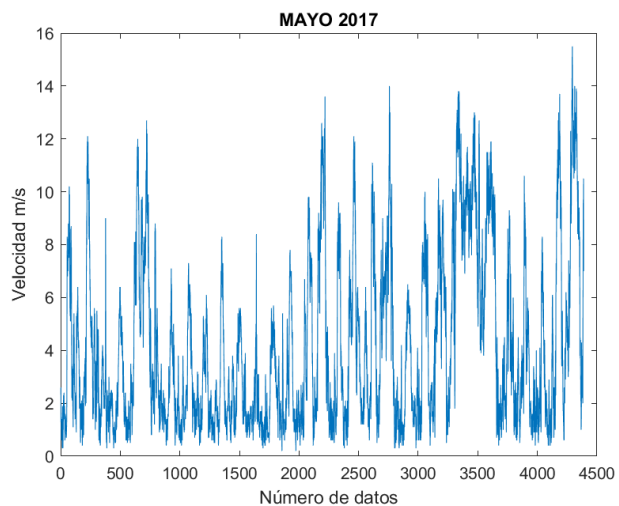

Figura 63. Velocidad del viento 07/2017.

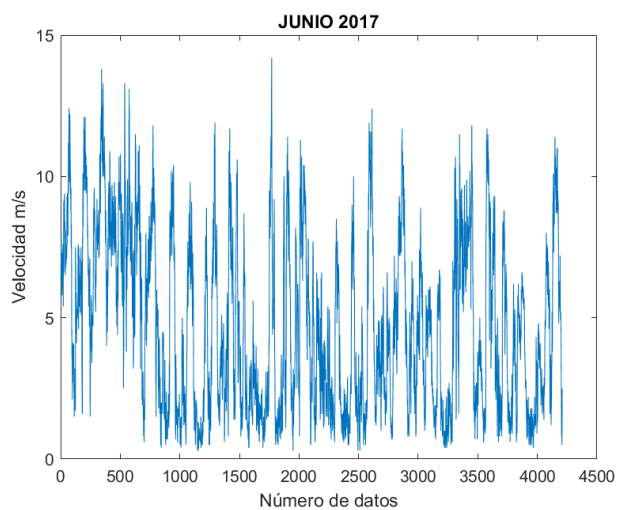

Figura 64. Velocidad del viento 08/2017.

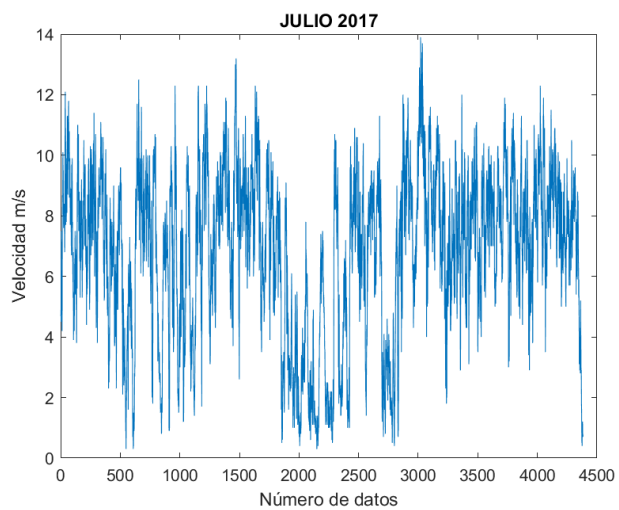

Figura 65. Velocidad del viento 09/2017.

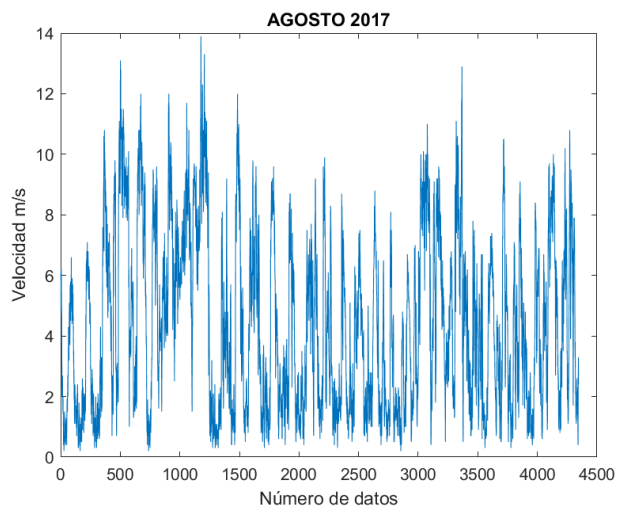

Figura 66. Velocidad del viento 10/2017.

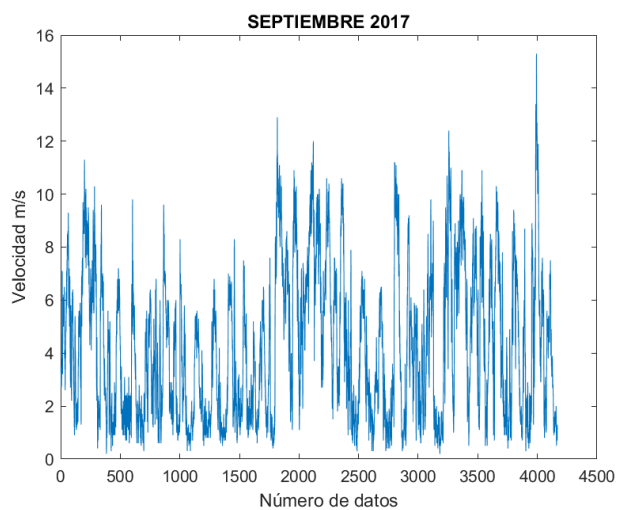

Figura 67. Velocidad del viento 11/2017.

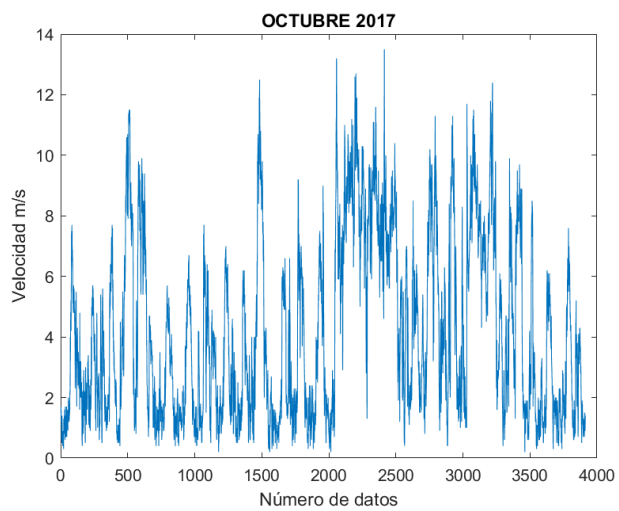

Figura 68. Velocidad del viento 12/2017.

Se concluye que, en el año 2017, se destacan los meses de junio, julio y agosto con velocidades promedio máximas y el mes de mayo presentó una velocidad máxima de 15.5 metros por segundo.

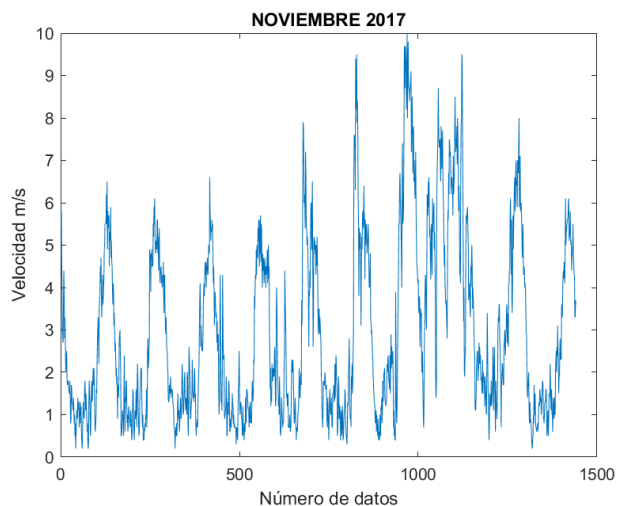
La tabla 10 y desde la figura 69 a la figura 80 corresponden a datos del año 2018.

Año 2018

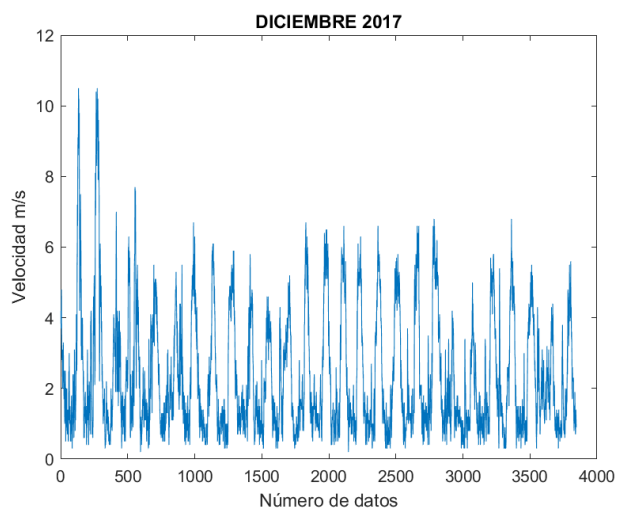
Tabla 10.

Velocidades del viento año 2018.

AÑO	MES	Velocidad Mínima (m/s)	Velocidad Máxima (m/s)	Velocidad Promedio (m/s)	Número de datos
2018	Enero	0,2	10,9	2,50	4319
	Febrero	0,2	7,3	2,42	3850
	Marzo	0,2	14,0	3,21	4106
	Abril	0,2	13,0	2,94	2793
	Mayo	0,3	13,5	4,34	2703
	Junio	0,2	15,0	6,20	4259
	Julio	0,2	14,7	5,84	4329
	Agosto	0,2	14,2	6,36	4426
	Septiembre	0,2	13,0	4,52	4237
	Octubre	0,2	9,9	2,85	4399
	Noviembre	0,2	11,8	2,42	4068
	Diciembre	0,2	12,0	2,88	4240



Figura 69. Velocidad del viento 01/2018.



Figura 70. Velocidad del viento 02/2018.

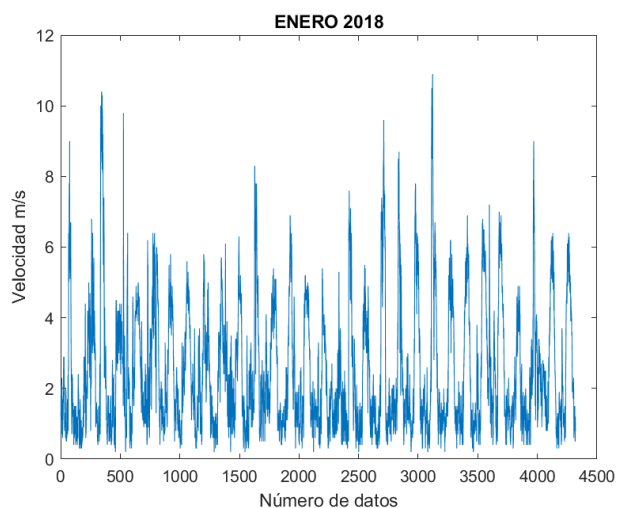

Figura 71. Velocidad del viento 03/2018.

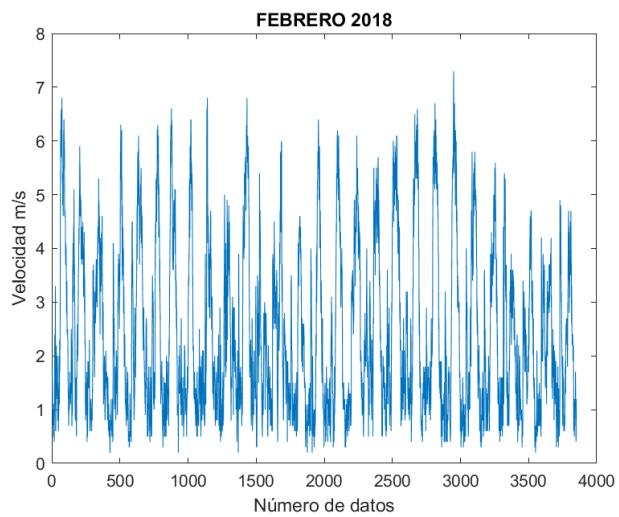

Figura 72. Velocidad del viento 04/2018.

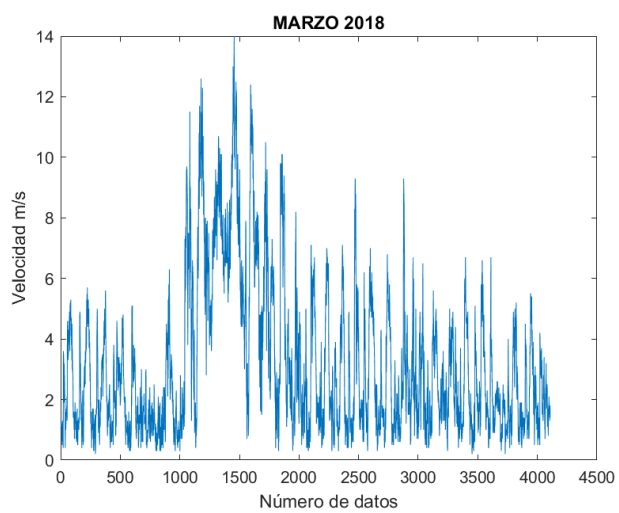

Figura 73. Velocidad del viento 05/2018.

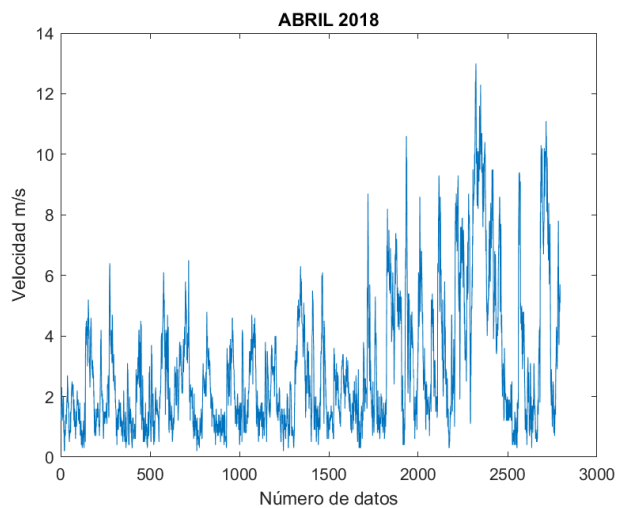

Figura 74. Velocidad del viento 06/2018.

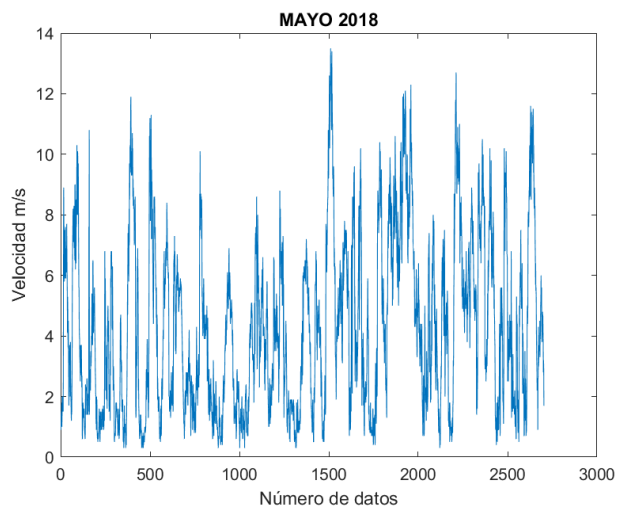

Figura 75. Velocidad del viento 07/2018.

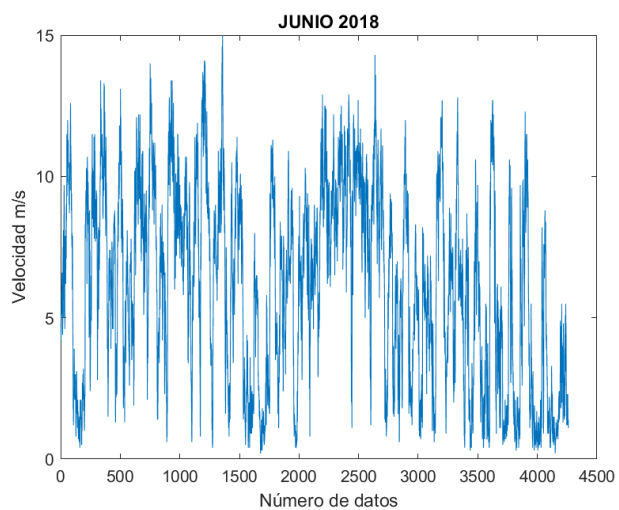

Figura 76. Velocidad del viento 08/2018.

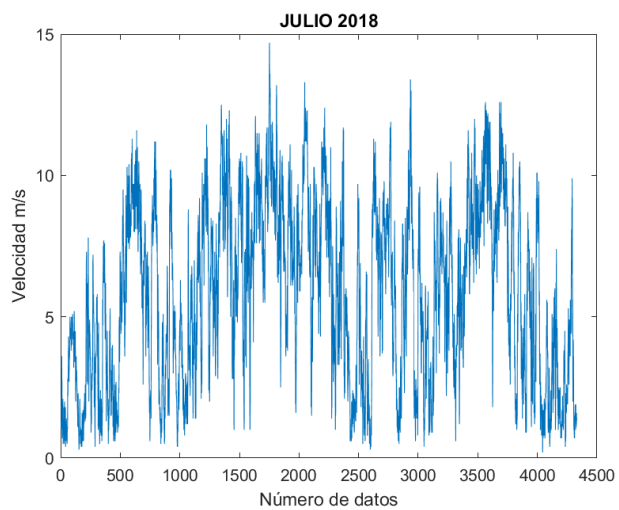

Figura 77. Velocidad del viento 09/2018.

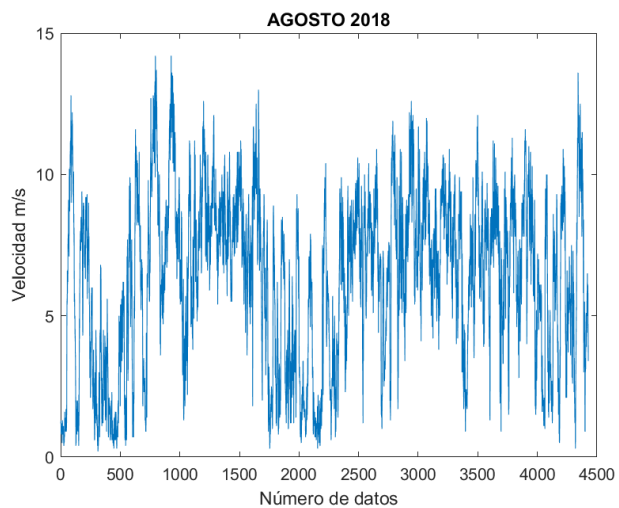

Figura 78. Velocidad del viento 10/2018.

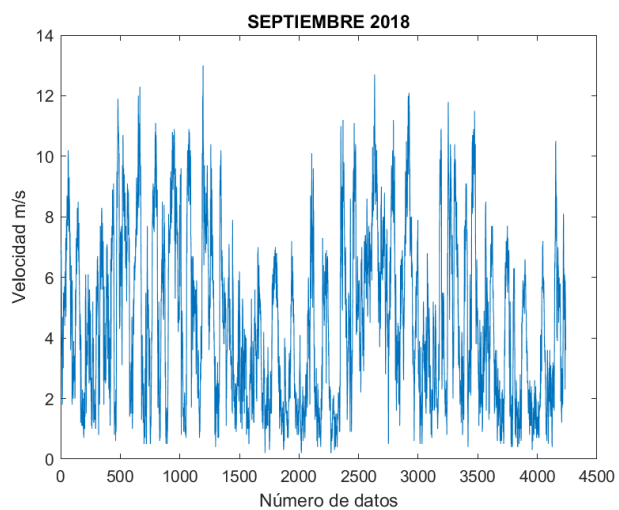

Figura 79. Velocidad del viento 11/2018.

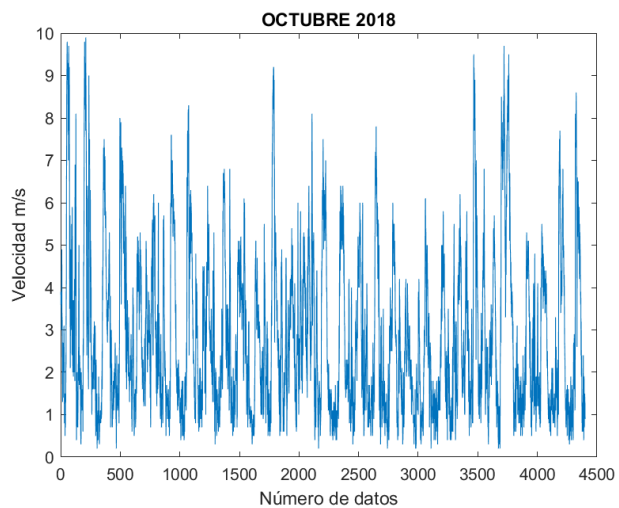

Figura 80. Velocidad del viento 12/2018.

Se aprecia que en el 2018 se destacan los meses de junio, julio, agosto y septiembre con velocidades promedio máximas y el mes de junio presenta una velocidad de 15 metros por segundo, siendo la máxima del año.

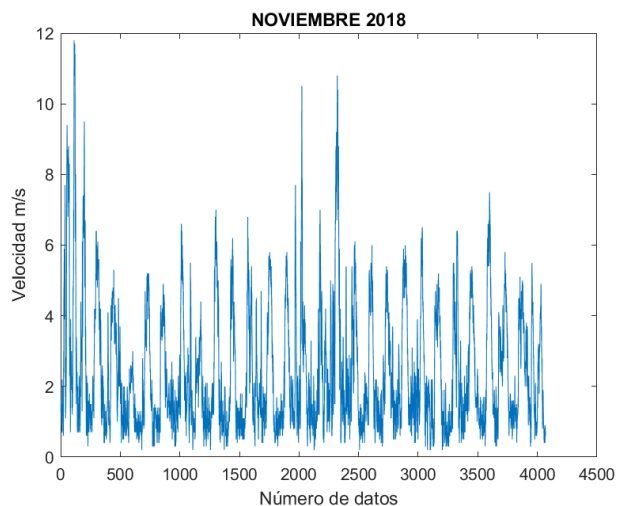
La tabla 11 y desde la figura 81 a la figura 92 corresponden a datos del año 2019.

Año 2019

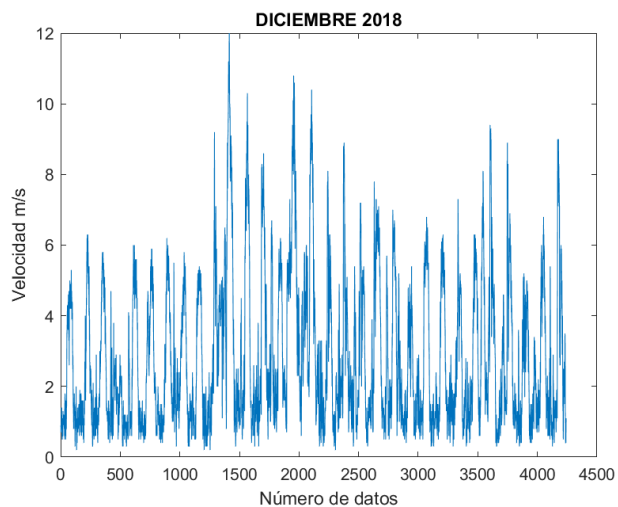
Tabla 11.

Velocidades del viento año 2019.

AÑO	MES	Velocidad Mínima (m/s)	Velocidad Máxima (m/s)	Velocidad Promedio (m/s)	Número de datos
2019	Enero	0,1	11,6	2,92	4367
	Febrero	0,1	10,8	2,80	3842
	Marzo	0,1	13,3	2,77	4305
	Abril	0,2	11,3	3,07	4260
	Mayo	0,2	13,2	4,34	4327
	Junio	0,2	15,6	6,11	4197
	Julio	0,3	15,3	6,00	4424
	Agosto	0,5	14,5	7,95	2439
	Septiembre	0,2	13,3	5,19	3421
	Octubre	0,3	14,4	3,03	2956
	Noviembre	0,2	13,7	2,92	2745
	Diciembre	0,2	12,6	3,25	3681



Figura 81. Velocidad del viento 01/2019.



Figura 82. Velocidad del viento 02/2019.

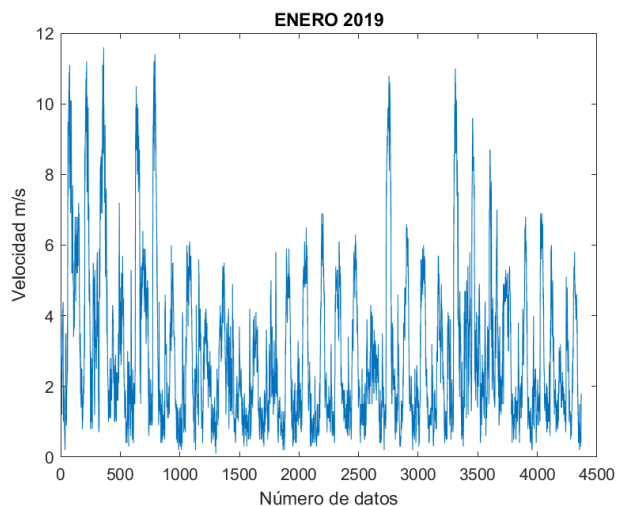

Figura 83. Velocidad del viento 03/2019.

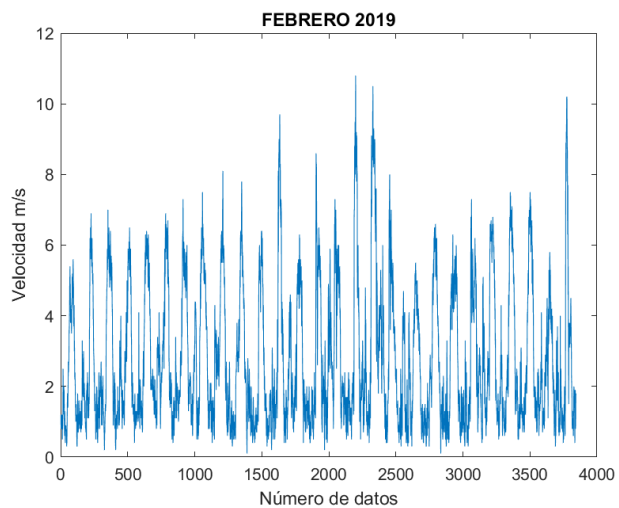

Figura 84. Velocidad del viento 04/2019.

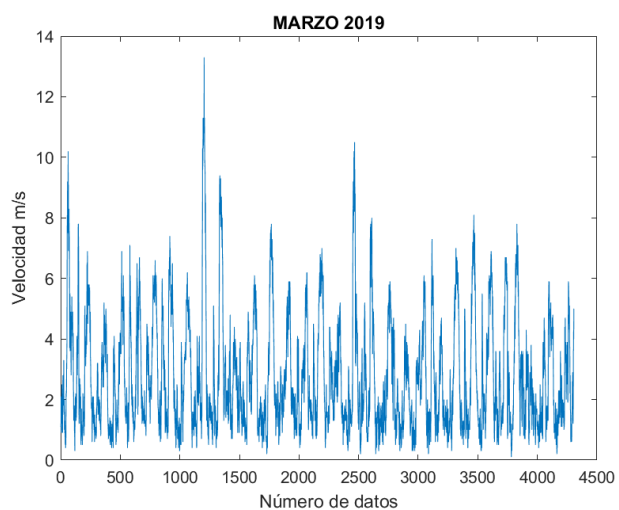

Figura 85. Velocidad del viento 05/2019.

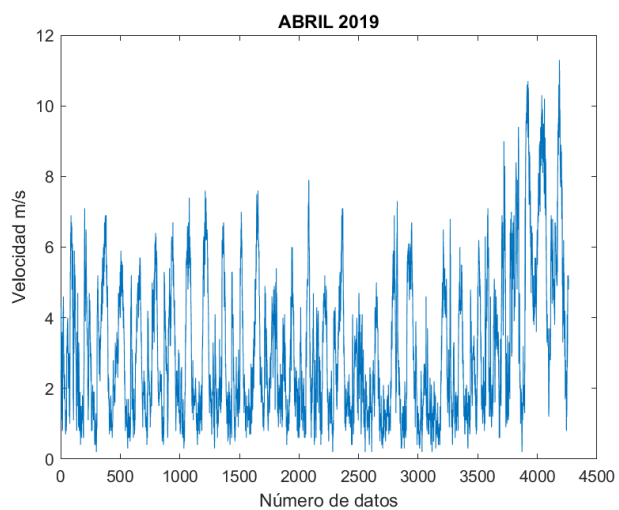

Figura 86. Velocidad del viento 06/2019.

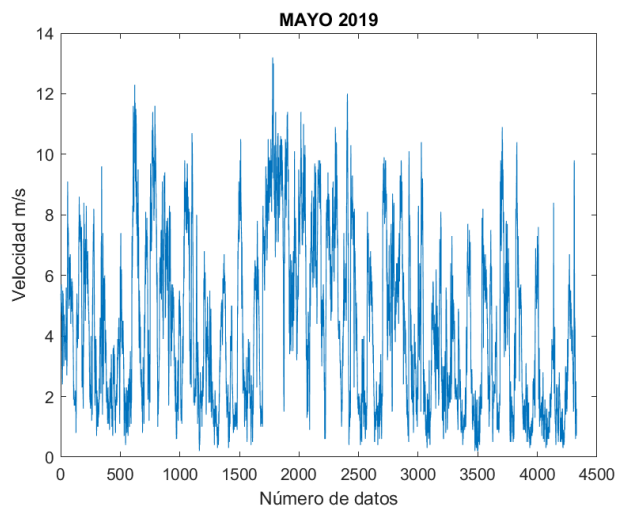

Figura 87. Velocidad del viento 07/2019.

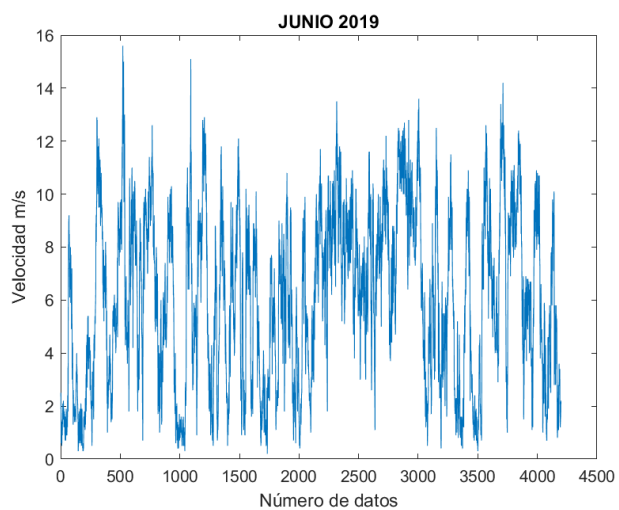

Figura 88. Velocidad del viento 08/2019.

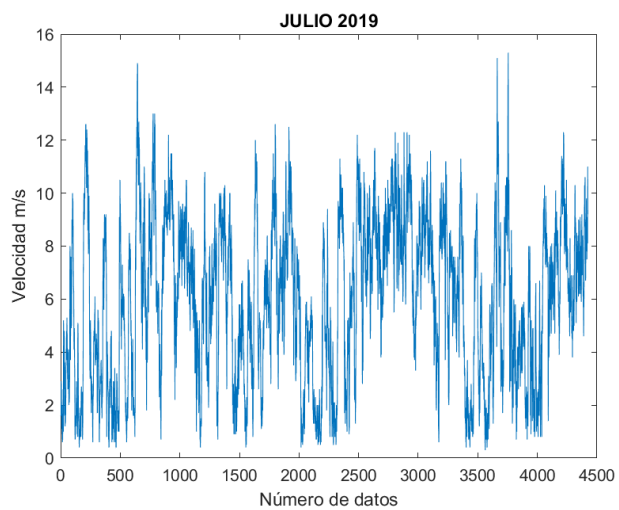

Figura 89. Velocidad del viento 09/2019.

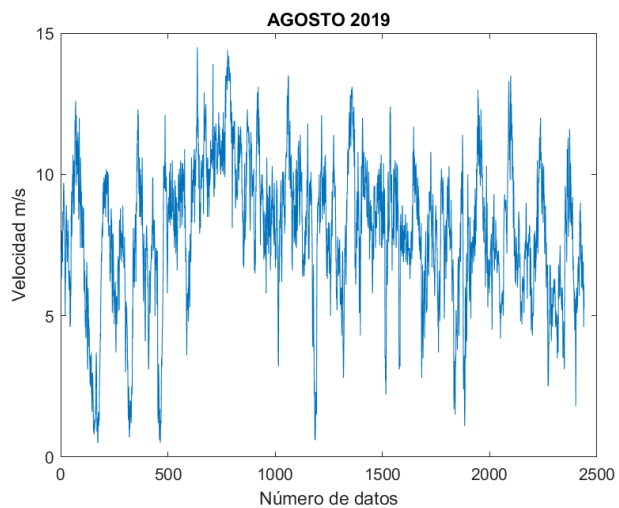

Figura 90. Velocidad del viento 10/2019.

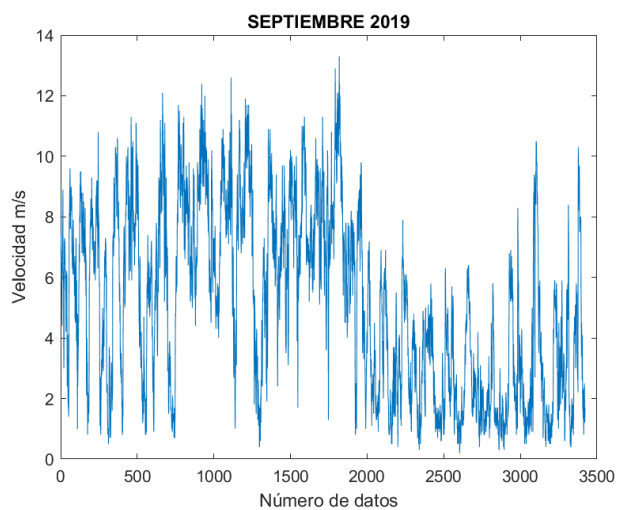

Figura 91. Velocidad del viento 11/2019.

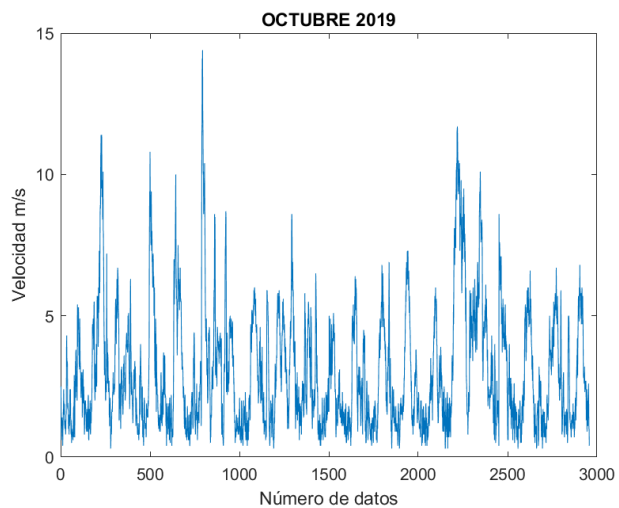

Figura 92. Velocidad del viento 12/2019.

Se concluye que, en el año 2019, se destacan los meses de junio, julio, agosto y septiembre con velocidades promedio máximas. El mes de junio presenta una velocidad de 15.6 metros por segundo, siendo la máxima del año.

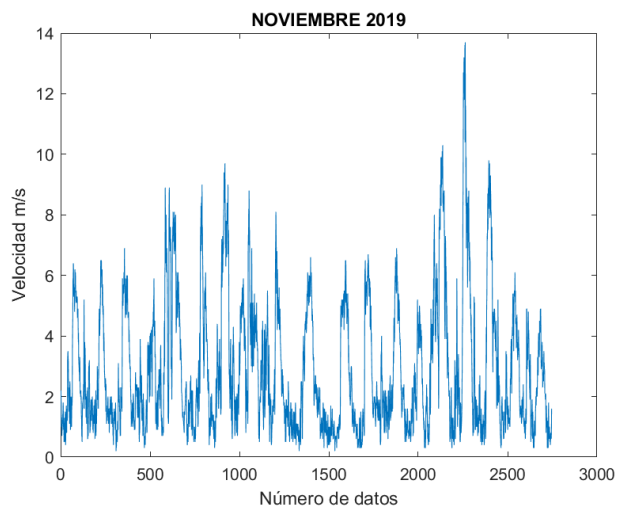
La tabla 12 y desde la figura 93 a la figura 104 corresponden a datos del año 2020.

Año 2020

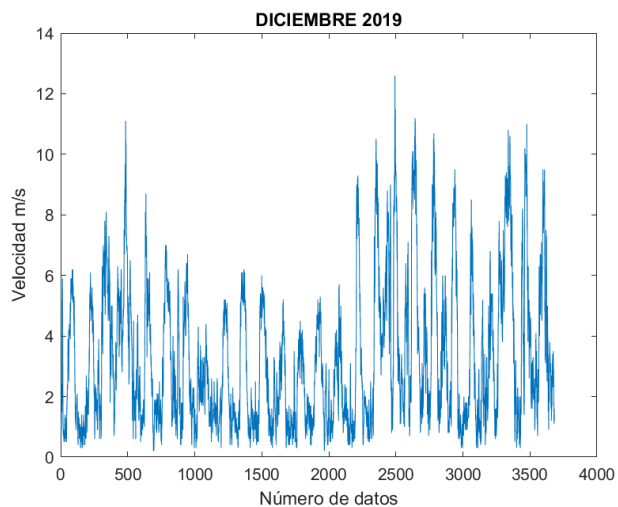
Tabla 12.

Velocidades del viento año 2020.

AÑO	MES	Velocidad Mínima (m/s)	Velocidad Máxima (m/s)	Velocidad Promedio (m/s)	Número de datos
2020	Enero	0,2	13,3	2,92	3566
	Febrero	0,1	12,0	2,79	2914
	Marzo	0,2	7,8	2,56	3133
	Abril	0,2	14,2	3,05	2663
	Mayo	0,3	13,5	5,64	2560
	Junio	0,3	12,7	4,61	3039
	Julio	0,2	13,3	4,74	3763
	Agosto	0,2	16,1	4,82	4144
	Septiembre	0,2	13,6	3,41	3639
	Octubre	0,2	13,2	3,82	3147
	Noviembre	0,2	8,5	2,20	3575
	Diciembre	0,2	9,5	2,37	3825

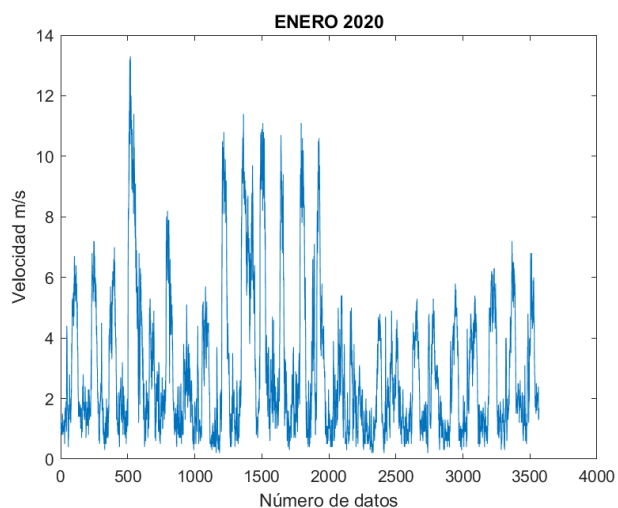
*Figura 93. Velocidad del viento 01/2020.*



Figura 94. Velocidad del viento 02/2020.



Figura 95. Velocidad del viento 03/2020.

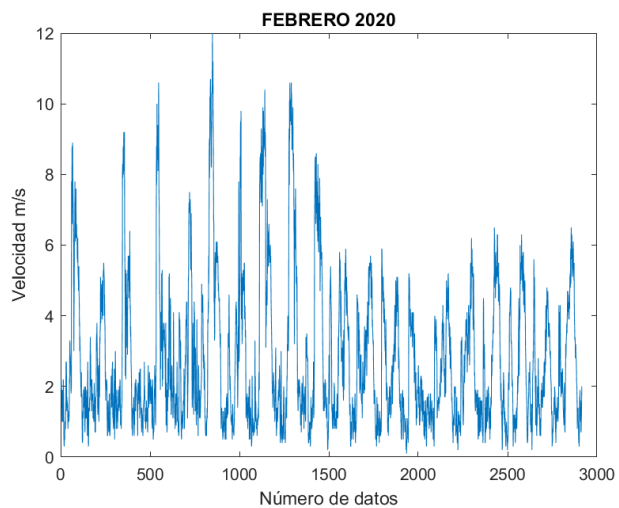

Figura 96. Velocidad del viento 04/2020.

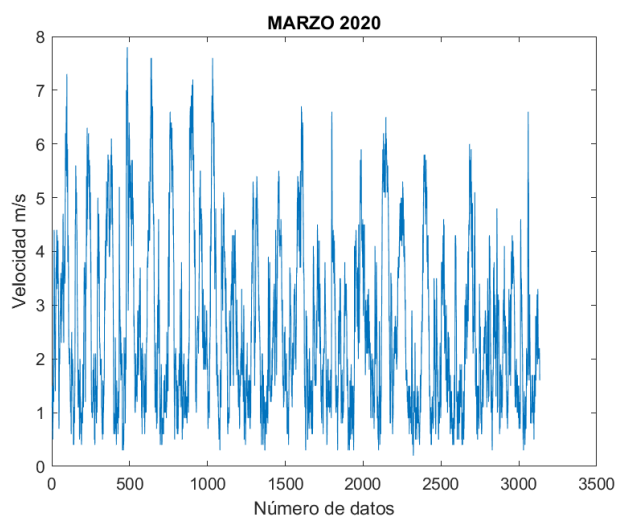

Figura 97. Velocidad del viento 05/2020.

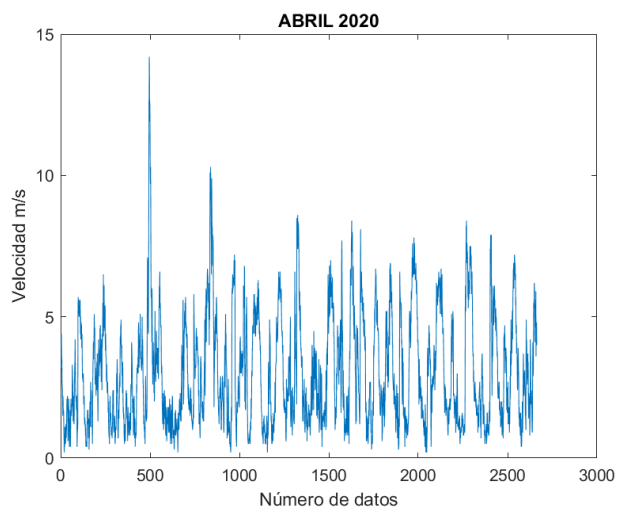

Figura 98. Velocidad del viento 06/2020.

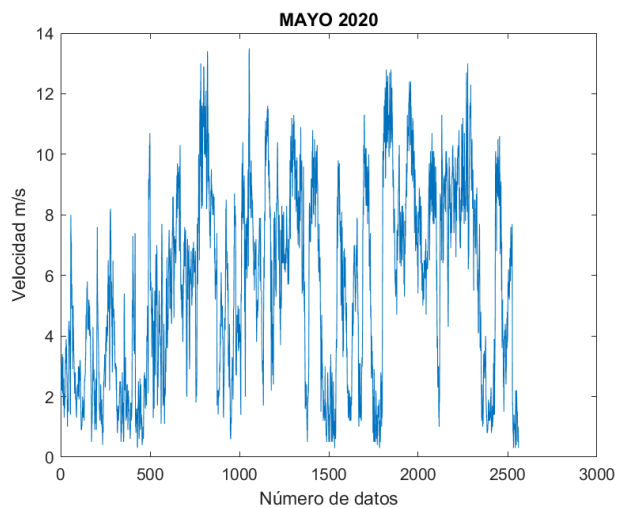

Figura 99. Velocidad del viento 07/2020.

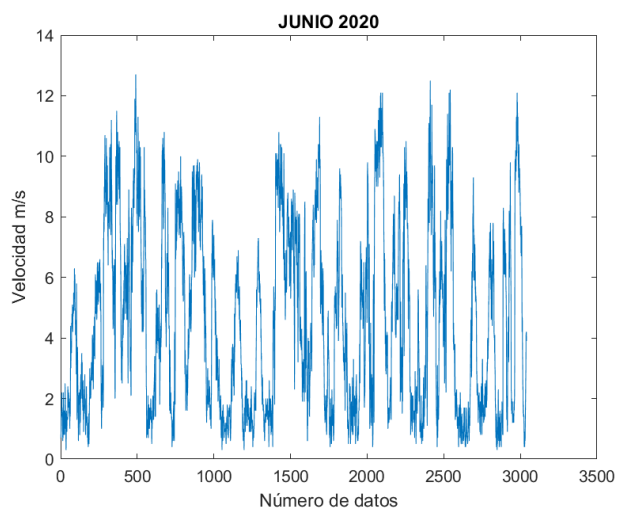

Figura 100. Velocidad del viento 08/2020.

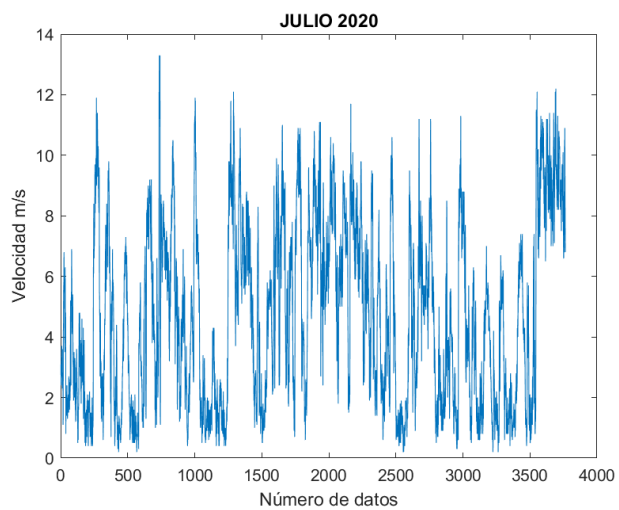

Figura 101. Velocidad del viento 09/2020.

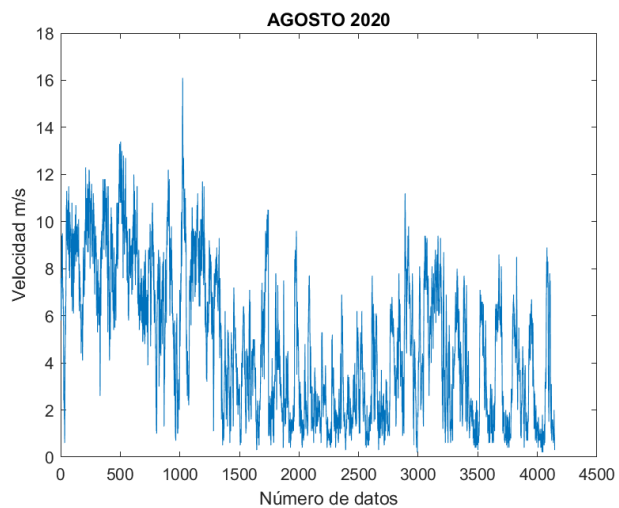

Figura 102. Velocidad del viento 10/2020.

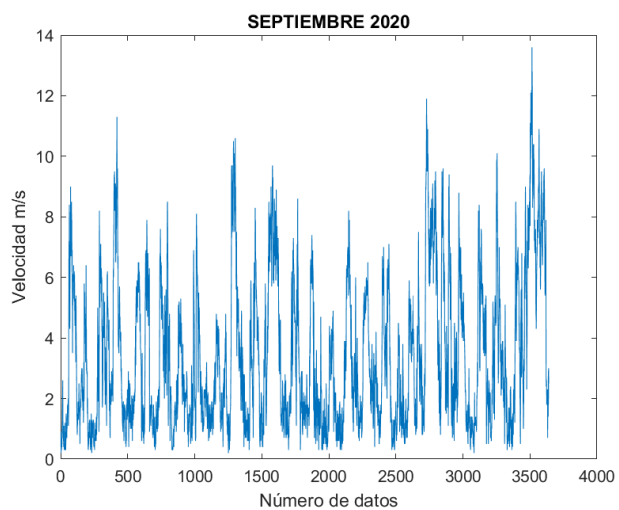

Figura 103. Velocidad del viento 11/2020.

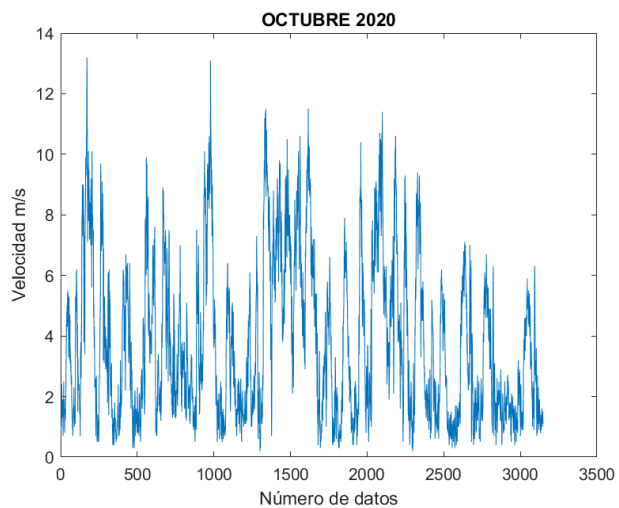

Figura 104. Velocidad del viento 12/2020.

Significando que, en el año 2020, se destacan los meses de mayo, junio, julio y agosto con velocidades promedio máximas. El mes de agosto presenta una velocidad de 16.1 metros por segundo, siendo la máxima del año. Desde el anexo 2 al anexo 6 contienen las velocidades del viento cada 10 minutos captadas por la estación meteorológica ubicada en el aeropuerto Camilo Daza.

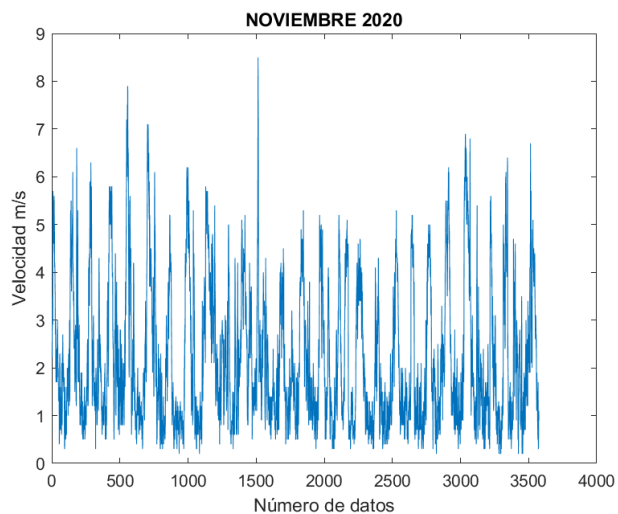
4.2.4 Parámetro: Densidad del viento

La densidad del aire es la cantidad de masa de aire por unidad de volumen. Para calcular la densidad del aire se utiliza la ley ideal del gas:

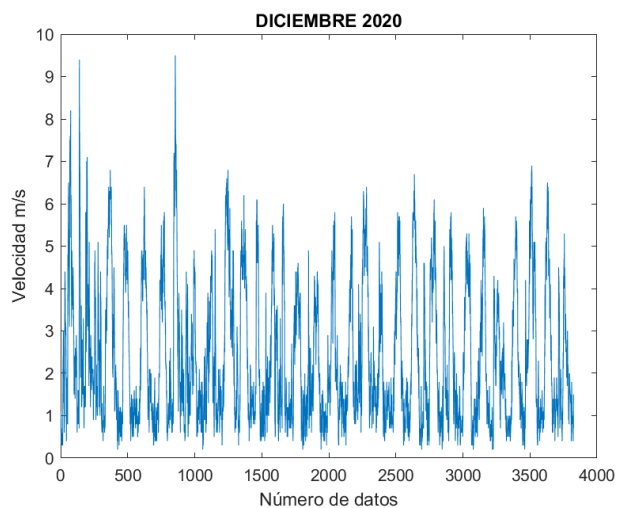
$$D = \frac{P}{R * T}$$

Donde, D es la densidad, P la presión del sitio en pascales, R la constante de gas en J/ (kg K) para aire seco y T temperatura en kelvin.

- La presión en el aeropuerto Camilo Daza es de 29.9 pulgadas de mercurio (inHg) y al convertirlo en pascales se obtiene un valor de 101252,72 (Pa) (IDEAM - Instituto de Hidrología M. y., 2012).
- La constante de gas R tiene un valor de 287,05 J/ (kg K).
- La temperatura promedio es de 25.5°C y al convertirla en Kelvin da 298,65 K (IDEAM - Instituto de Hidrología M. y., 2012). Ver figura 105.



Figura 105. Temperatura promedio en Cúcuta. Fuente: (IDEAM - Instituto de Hidrología M. y., 2012)

Al ingresar los datos a la fórmula se obtiene que el valor de la densidad del aire es 1,181 kg/m³.

4.2.5 Parámetro: Rosa de vientos

Representa gráficamente la dirección predominante de las diferentes velocidades del viento, se obtiene a partir del cálculo de las frecuencias de ocurrencia observadas en intervalos de dirección y velocidad. Vientos con intensidades superiores a 5 m/s se presentan entre las 12 m. y las 5 p.m. a lo largo del año. No obstante, en los meses comprendidos entre junio y septiembre este ciclo aumenta desde las 8 a.m. y el viento promedio puede alcanzar intensidades superiores a los 7 m/s. La dirección predominante de donde sopla el viento se reparte casi equitativamente del norte y de componente sur (IDEAM; UPME, 2006). Ver figura 106.

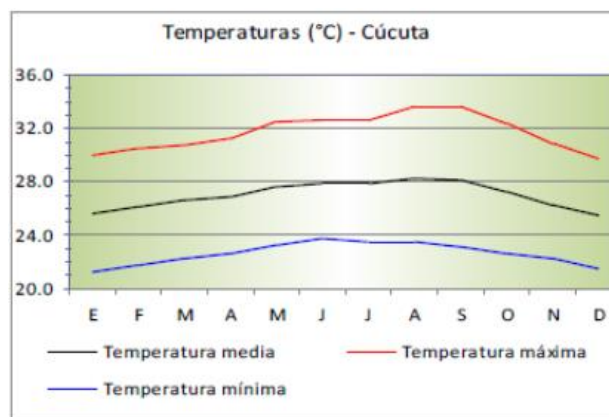

Figura 106. Rosa de vientos de Cúcuta.

4.3 Potencial eólico mediante técnicas estadísticas

4.3.1 Ley exponencial de Hellmann o perfil de velocidad

Por medio de la ley exponencial de Hellmann (figura 107) se puede estimar la velocidad del viento en una elevación del eje del generador eólico a partir de mediciones en un nivel de referencia. Dónde V_1 es la velocidad del viento a 10 m sobre el suelo, Z_1 es una altitud de 10 metros, V_h la velocidad a la altura deseada, Z_h la altura deseada en metros y α es el coeficiente que depende de la longitud de rugosidad del terreno, el cual puede estimarse cuando solo se conoce una altura (Z_1) y velocidad determinada (V_1), a partir de la fórmula de Justus – Mikjail (figura 108).

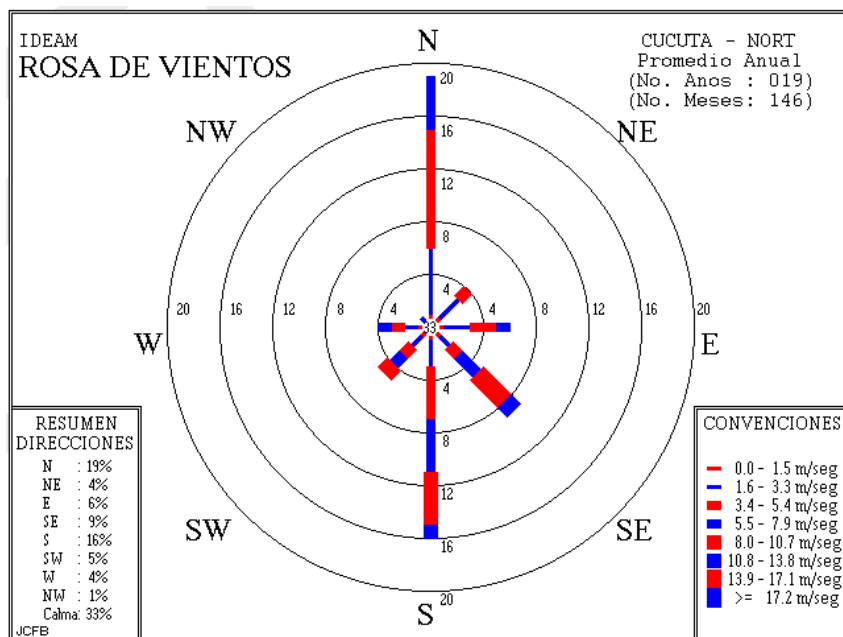
$$\frac{V_h}{V_1} = \left(\frac{Z_h}{Z_1}\right)^\alpha$$

Figura 107. Ecuación ley de Hellmann.

$$\alpha = \frac{0.37 - 0.088 \ln \langle V_z \rangle}{1 - 0.088 \ln (0.1Z)}$$

Figura 108. Ecuación α Justus- Mikjail.

Dependiendo del tipo de aerogenerador, varia la altura del eje, por ello es necesario convertir las velocidades del viento tomadas a una altura de diez metros, a la altura final del aerogenerador. Se plantean tres aerogeneradores de tipo horizontal, por lo tanto, se plantean las siguientes alturas:

A. Aerogenerador Nordex N60/1300 con altura de eje 69 metros

Desde la tabla 13 a la tabla 17 se aprecian valores de velocidad calculada para altura de 69m, con la información depurada y promedio de cada uno de los años 2016 a 2020.

Tabla 13.

Perfil de velocidad año 2016, altura: 69m.

Año	Mes	α	Velocidad Mínima (m/s)	Velocidad Máxima (m/s)	Velocidad Promedio (m/s)
2016	Enero	0,29	0,18	21,19	5,54
	Febrero	0,29	0,18	20,84	5,60
	Marzo	0,29	0,35	22,71	5,30
	Abril	0,30	0,18	23,41	5,44
	Mayo	0,24	0,32	22,26	8,82
	Junio	0,21	0,45	26,11	10,47
	Julio	0,23	0,31	23,40	9,21
	Agosto	0,21	0,30	21,59	10,22
	Septiembre	0,25	0,33	21,26	7,84
	Octubre	0,28	0,51	25,08	6,67
	Noviembre	0,31	0,36	22,19	4,90
	Diciembre	0,30	0,36	20,66	4,94

Para el año 2016 se obtiene el valor del coeficiente α de forma mensual, y por medio de las ecuaciones se halla la velocidad del viento con la altura corregida. El mes de junio presenta la velocidad máxima del año, con un valor de 26.11 metros por segundo y así mismo, una velocidad máxima promedio de 10.47 metros por segundo.

Tabla 14.

Perfil de velocidad año 2017, altura: 69m.

Año	Mes	α	Velocidad Mínima (m/s)	Velocidad Máxima (m/s)	Velocidad Promedio (m/s)
2017	Enero	0,31	0,37	17,77	4,40
	Febrero	0,31	0,36	16,35	4,60
	Marzo	0,32	0,37	16,04	4,02
	Abril	0,29	0,35	22,28	5,92
	Mayo	0,27	0,34	26,29	7,06
	Junio	0,26	0,49	23,30	7,79
	Julio	0,21	0,45	20,94	10,31
	Agosto	0,26	0,33	23,12	7,35
	Septiembre	0,27	0,33	25,55	7,15
	Octubre	0,27	0,34	22,75	7,08
	Noviembre	0,30	0,36	17,83	5,32
	Diciembre	0,32	0,37	19,37	4,38

El año 2017 presenta su velocidad máxima en el mes de mayo con un valor de 26.29 metros por segundo y una velocidad promedio máxima de 10.31 en el mes de julio.

Tabla 15.

Perfil de velocidad año 2018, altura: 69m.

Año	Mes	α	Velocidad Mínima (m/s)	Velocidad Máxima (m/s)	Velocidad Promedio (m/s)
2018	Enero	0,31	0,37	19,97	4,58
	Febrero	0,31	0,37	13,35	4,42
	Marzo	0,29	0,35	24,73	5,67
	Abril	0,30	0,36	23,23	5,25
	Mayo	0,26	0,50	22,52	7,24
	Junio	0,23	0,31	23,44	9,68
	Julio	0,23	0,31	23,09	9,17
	Agosto	0,22	0,31	21,85	9,79
	Septiembre	0,26	0,33	21,38	7,43
	Octubre	0,30	0,36	17,63	5,08
	Noviembre	0,32	0,37	21,70	4,45
	Diciembre	0,30	0,36	21,53	5,16

El año 2018 presenta su velocidad máxima en el mes de marzo con un valor de 24.73 metros por segundo y una velocidad promedio máxima de 9.79 en el mes de agosto.

Tabla 16.

Perfil de velocidad año 2019, altura: 69m.

Año	Mes	α	Velocidad Mínima (m/s)	Velocidad Máxima (m/s)	Velocidad Promedio (m/s)
2019	Enero	0,30	0,18	20,71	5,22
	Febrero	0,30	0,18	19,39	5,02
	Marzo	0,30	0,18	23,79	4,96
	Abril	0,29	0,35	19,87	5,39
	Mayo	0,26	0,33	21,94	7,22
	Junio	0,23	0,31	24,28	9,51
	Julio	0,23	0,47	23,79	9,34
	Agosto	0,19	0,73	21,09	11,57
	Septiembre	0,25	0,32	21,39	8,35
	Octubre	0,29	0,53	25,42	5,34
	Noviembre	0,30	0,36	24,50	5,22
	Diciembre	0,29	0,35	22,11	5,71

El año 2019 presenta su velocidad máxima en el mes de octubre con un valor de 25.42 metros por segundo y una velocidad promedio máxima de 11.57 en el mes de agosto.

Tabla 17.

Perfil de velocidad año 2020, altura: 69m.

Año	Mes	α	Velocidad Mínima (m/s)	Velocidad Máxima (m/s)	Velocidad Promedio (m/s)
2020	Enero	0,30	0,36	23,92	5,24
	Febrero	0,30	0,18	21,56	5,02
	Marzo	0,31	0,36	14,07	4,61
	Abril	0,29	0,35	24,95	5,36
	Mayo	0,24	0,48	21,38	8,93
	Junio	0,26	0,50	21,00	7,62
	Julio	0,26	0,33	21,83	7,78
	Agosto	0,26	0,33	26,37	7,90
	Septiembre	0,29	0,35	23,70	5,94
	Octubre	0,28	0,34	22,51	6,52
	Noviembre	0,32	0,37	15,81	4,10
	Diciembre	0,32	0,37	17,49	4,40

El año 2020 presenta su velocidad máxima en el mes de agosto con un valor de 26.37 metros por segundo y una velocidad promedio máxima de 8.93 en el mes de mayo.

B. Aerogenerador Alstom ECO 122/2700 con altura de eje 89 metros

Al obtener el segundo tipo de aerogenerador se procede a calcular el perfil de velocidad para la altura de eje de 89 metros. Utilizando el mismo método anterior con el cual se halló las velocidades del viento a una altura de 69 metros, se resalta que el valor del coeficiente α es el mismo así varíe la altura, ya que este factor depende es de la velocidad del viento cada diez minutos, la cual es la velocidad inicial recolectada y su altura de medida es a los diez metros. Por lo tanto, el valor del coeficiente α será igual para hallar las tres alturas de los aerogeneradores.

Desde la tabla 18 a la tabla 22 se aprecian valores de velocidad calculada para altura de 89m, con la información depurada y promedio de cada uno de los años 2016 a 2020.

Tabla 18.

Perfil de velocidad año 2016, altura: 89m.

Año	Mes	α	Velocidad Mínima (m/s)	Velocidad Máxima (m/s)	Velocidad Promedio (m/s)
2016	Enero	0,29	0,19	22,83	5,97
	Febrero	0,29	0,19	22,44	6,02
	Marzo	0,29	0,38	24,47	5,71
	Abril	0,30	0,19	25,25	5,86
	Mayo	0,24	0,34	23,68	9,39
	Junio	0,21	0,47	27,54	11,04
	Julio	0,23	0,33	24,83	9,77
	Agosto	0,21	0,32	22,80	10,79
	Septiembre	0,25	0,35	22,68	8,36
	Octubre	0,28	0,55	26,91	7,16
	Noviembre	0,31	0,39	23,98	5,29
	Diciembre	0,30	0,39	22,32	5,34

El año 2016 presenta su velocidad máxima en el mes de junio con un valor de 27.54 metros por segundo y así mismo una velocidad promedio máxima de 11.04 metros por segundo.

Tabla 19.

Perfil de velocidad año 2017, altura: 89m.

Año	Mes	α	Velocidad Mínima (m/s)	Velocidad Máxima (m/s)	Velocidad Promedio (m/s)
2017	Enero	0,31	0,40	19,25	4,77
	Febrero	0,31	0,39	17,69	4,97
	Marzo	0,32	0,40	17,41	4,36
	Abril	0,29	0,37	23,97	6,37
	Mayo	0,27	0,36	28,19	7,57
	Junio	0,26	0,53	24,87	8,32
	Julio	0,21	0,48	22,10	10,88
	Agosto	0,26	0,36	24,72	7,86
	Septiembre	0,27	0,36	27,33	7,65
	Octubre	0,27	0,36	24,37	7,59
	Noviembre	0,30	0,38	19,24	5,74
	Diciembre	0,32	0,40	21,00	4,75

El año 2017 presenta su velocidad máxima en el mes de septiembre con un valor de 27.33 metros por segundo y una velocidad promedio máxima de 10.88 en el mes de julio.

Tabla 20.

Perfil de velocidad año 2018, altura: 89m.

Año	Mes	α	Velocidad Mínima (m/s)	Velocidad Máxima (m/s)	Velocidad Promedio (m/s)
2018	Enero	0,31	0,40	21,62	4,96
	Febrero	0,31	0,40	14,46	4,79
	Marzo	0,29	0,38	26,66	6,11
	Abril	0,30	0,39	25,08	5,67
	Mayo	0,26	0,54	24,09	7,74
	Junio	0,23	0,33	24,86	10,27
	Julio	0,23	0,33	24,50	9,74
	Agosto	0,22	0,33	23,12	10,36
	Septiembre	0,26	0,35	22,83	7,93
	Octubre	0,30	0,38	19,03	5,48
	Noviembre	0,32	0,40	23,52	4,82
	Diciembre	0,30	0,39	23,25	5,57

El año 2018 presenta su velocidad máxima en el mes de marzo con un valor de 26.66 metros por segundo y una velocidad promedio máxima de 10.36 en el mes de agosto.

Tabla 21.

Perfil de velocidad año 2019, altura: 89m.

Año	Mes	α	Velocidad Mínima (m/s)	Velocidad Máxima (m/s)	Velocidad Promedio (m/s)
2019	Enero	0,30	0,19	22,35	5,63
	Febrero	0,30	0,19	20,94	5,42
	Marzo	0,30	0,19	25,68	5,35
	Abril	0,29	0,38	21,40	5,81
	Mayo	0,26	0,36	23,47	7,72
	Junio	0,23	0,33	25,73	10,08
	Julio	0,23	0,49	25,21	9,89
	Agosto	0,19	0,76	22,16	12,16
	Septiembre	0,25	0,34	22,77	8,89
	Octubre	0,29	0,57	27,40	5,76
	Noviembre	0,30	0,39	26,45	5,64
	Diciembre	0,29	0,38	23,81	6,15

El año 2019 presenta su velocidad máxima en el mes de octubre con un valor de 27.40 metros por segundo y una velocidad promedio máxima de 12.16 en el mes de agosto.

Tabla 22.

Perfil de velocidad año 2020, altura: 89m.

Año	Mes	α	Velocidad Mínima (m/s)	Velocidad Máxima (m/s)	Velocidad Promedio (m/s)
2020	Enero	0,30	0,39	25,85	5,67
	Febrero	0,30	0,19	23,30	5,43
	Marzo	0,31	0,39	15,20	4,99
	Abril	0,29	0,38	26,87	5,77
	Mayo	0,24	0,50	22,71	9,48
	Junio	0,26	0,53	22,43	8,14
	Julio	0,26	0,35	23,30	8,30
	Agosto	0,26	0,35	28,14	8,43
	Septiembre	0,29	0,38	25,50	6,39
	Octubre	0,28	0,37	24,15	6,99
	Noviembre	0,32	0,40	17,16	4,45
	Diciembre	0,32	0,40	18,95	4,76

El año 2020 presenta su velocidad máxima en el mes de agosto con un valor de 28.14 metros por segundo y una velocidad promedio máxima de 9.48 en el mes de mayo.

C. Aerogenerador Enercon E115/3000 con altura de eje 92 metros

Desde la tabla 23 a la tabla 27 se aprecian valores de velocidad calculada para altura de 92m, con la información depurada y promedio de cada uno de los años 2016 a 2020.

Tabla 23.

Perfil de velocidad año 2016, altura: 92m.

Año	Mes	α	Velocidad Mínima (m/s)	Velocidad Máxima (m/s)	Velocidad Promedio (m/s)
2016	Enero	0,29	0,19	23,06	6,03
	Febrero	0,29	0,19	22,65	6,08
	Marzo	0,29	0,38	24,71	5,77
	Abril	0,30	0,19	25,50	5,92
	Mayo	0,24	0,34	23,87	9,46
	Junio	0,21	0,48	27,73	11,12
	Julio	0,23	0,34	25,03	9,85
	Agosto	0,21	0,32	22,96	10,86
	Septiembre	0,25	0,35	22,87	8,43
	Octubre	0,28	0,55	27,15	7,23
	Noviembre	0,31	0,39	24,22	5,35
	Diciembre	0,30	0,39	22,54	5,39

El año 2016 presenta su velocidad máxima en el mes de junio con un valor de 27.73 metros por segundo y así mismo una velocidad promedio máxima de 11.12 metros por segundo.

Tabla 24.

Perfil de velocidad año 2017, altura: 92m.

Año	Mes	α	Velocidad Mínima (m/s)	Velocidad Máxima (m/s)	Velocidad Promedio (m/s)
2017	Enero	0,31	0,40	19,45	4,82
	Febrero	0,31	0,40	17,87	5,03
	Marzo	0,32	0,41	17,60	4,41
	Abril	0,29	0,38	24,20	6,43
	Mayo	0,27	0,37	28,44	7,64
	Junio	0,26	0,53	25,08	8,39
	Julio	0,21	0,48	22,25	10,95
	Agosto	0,26	0,36	24,94	7,93
	Septiembre	0,27	0,36	27,57	7,72
	Octubre	0,27	0,36	24,58	7,65
	Noviembre	0,30	0,39	19,43	5,80
	Diciembre	0,32	0,40	21,22	4,80

El año 2017 presenta su velocidad máxima en el mes de septiembre con un valor de 27.57 metros por segundo y una velocidad promedio máxima de 10.95 en el mes de julio.

Tabla 25.

Perfil de velocidad año 2018, altura: 92m.

Año	Mes	α	Velocidad Mínima (m/s)	Velocidad Máxima (m/s)	Velocidad Promedio (m/s)
2018	Enero	0,31	0,40	21,85	5,01
	Febrero	0,31	0,40	14,61	4,84
	Marzo	0,29	0,38	26,92	6,17
	Abril	0,30	0,39	25,33	5,73
	Mayo	0,26	0,54	24,30	7,81
	Junio	0,23	0,33	25,05	10,35
	Julio	0,23	0,34	24,69	9,81
	Agosto	0,22	0,33	23,29	10,44
	Septiembre	0,26	0,35	23,02	8,00
	Octubre	0,30	0,39	19,21	5,54
	Noviembre	0,32	0,40	23,77	4,87
	Diciembre	0,30	0,39	23,49	5,63

El año 2018 presenta su velocidad máxima en el mes de marzo con un valor de 26.92 metros por segundo y una velocidad promedio máxima de 10.44 en el mes de agosto.

Tabla 26.

Perfil de velocidad año 2019, altura: 92m.

Año	Mes	α	Velocidad Mínima (m/s)	Velocidad Máxima (m/s)	Velocidad Promedio (m/s)
2019	Enero	0,30	0,19	22,57	5,69
	Febrero	0,30	0,20	21,15	5,48
	Marzo	0,30	0,20	25,94	5,41
	Abril	0,29	0,38	21,61	5,87
	Mayo	0,26	0,36	23,67	7,78
	Junio	0,23	0,33	25,93	10,16
	Julio	0,23	0,50	25,41	9,97
	Agosto	0,19	0,77	22,30	12,24
	Septiembre	0,25	0,35	22,96	8,96
	Octubre	0,29	0,58	27,67	5,81
	Noviembre	0,30	0,39	26,71	5,70
	Diciembre	0,29	0,38	24,04	6,21

El año 2019 presenta su velocidad máxima en el mes de octubre con un valor de 27.67 metros por segundo y una velocidad promedio máxima de 12.24 en el mes de agosto.

Tabla 27.

Perfil de velocidad año 2020, altura: 92m.

Año	Mes	α	Velocidad Mínima (m/s)	Velocidad Máxima (m/s)	Velocidad Promedio (m/s)
2020	Enero	0,30	0,39	26,11	5,72
	Febrero	0,30	0,20	23,53	5,48
	Marzo	0,31	0,39	15,36	5,04
	Abril	0,29	0,38	27,13	5,83
	Mayo	0,24	0,51	22,89	9,56
	Junio	0,26	0,53	22,63	8,21
	Julio	0,26	0,35	23,50	8,37
	Agosto	0,26	0,35	28,38	8,50
	Septiembre	0,29	0,38	25,75	6,45
	Octubre	0,28	0,37	24,37	7,06
	Noviembre	0,32	0,41	17,34	4,49
	Diciembre	0,32	0,40	19,15	4,81

El año 2020 presenta su velocidad máxima en el mes de agosto con un valor de 28.38 metros por segundo y una velocidad promedio máxima de 9.56 en el mes de mayo.

4.3.2 Distribución de Weibull

Por medio del software computacional Matlab, se procede a calcular el factor de forma (k) y escala (c) para las velocidades a dependiendo la altura del aerogenerador. Se agrupó la muestra para hallar el potencial eólico en los cinco años y por cada mes, dependiendo del aerogenerador.

A. Aerogenerador Nordex N60/1300 con altura de eje 69 metros

Distribución de Weibull - Muestra cinco años; altura: H: 69 metros – Ver tabla 28 y figura

Tabla 28.

Factor forma y escala muestra cinco años H: 69 metros.

Años	Número de datos	Velocidad Máxima	Velocidad Promedio	Factor escala C	Factor forma K
5	231681	26,37	6,6	7,30	1,46



Figura 109. Distribución de Weibull muestra cinco años H: 69 metros.

Para la muestra de cinco años se presenta una velocidad promedio de 6.60 metros por segundo, una velocidad máxima de 26.37 metros por segundo y al ingresar las velocidades obtenidas a una altura de 69 metros al software Matlab se obtiene el factor de escala C de 7.30 y un factor de forma K de 1.46.

Enero H: 69 metros

La tabla 29 y la figura 110 ilustra la Distribución de Weibull muestra mensual (mes de enero), H: 69 metros.

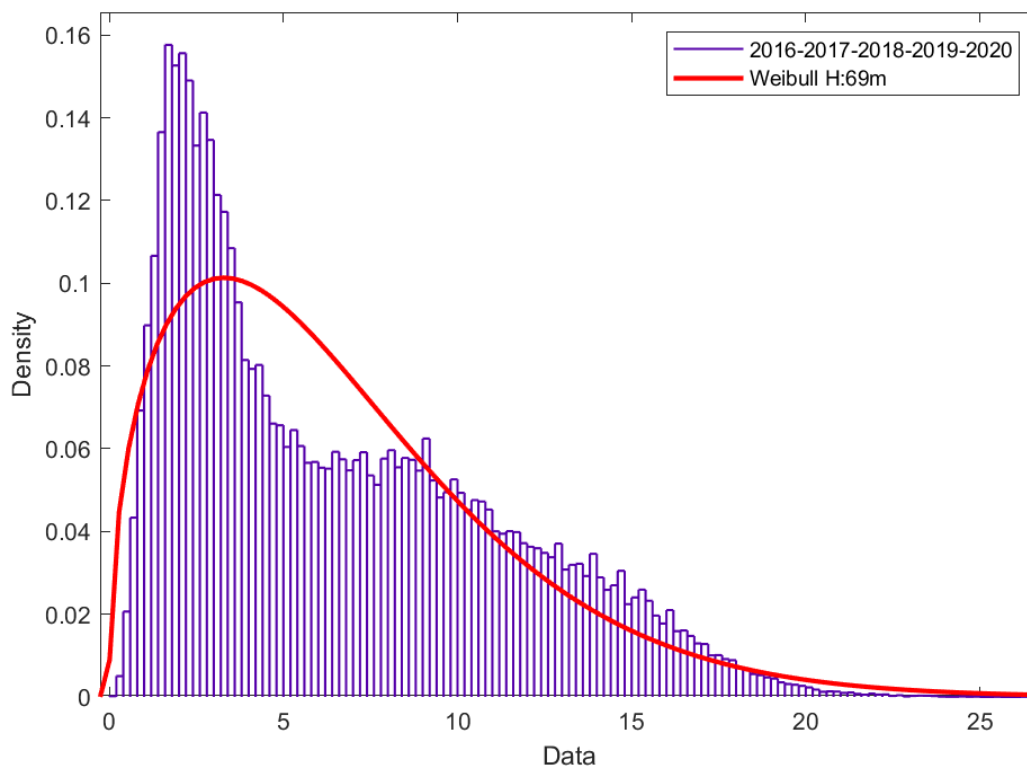
Tabla 29.

Factor forma y escala mes enero H: 69 metros.

Mes	Número de datos	Velocidad Máxima	Velocidad Promedio	Factor escala C	Factor forma K
ENERO	21055	23,92	4,99	5,52	1,42



Figura 110. Distribución de Weibull mes enero H: 69 metros.

En el mes de enero se visualiza una velocidad promedio de 4.99 metros por segundo, la velocidad máxima es de 23.92 metros por segundo y al ingresar las velocidades obtenidas a una altura de 69 metros al software Matlab se obtiene el factor de escala C de 5.52 y un factor de forma K de 1.42.

Febrero H: 69 metros

La tabla 30 y figura 111 registra información para el mes de Febrero; H: 69 metros.

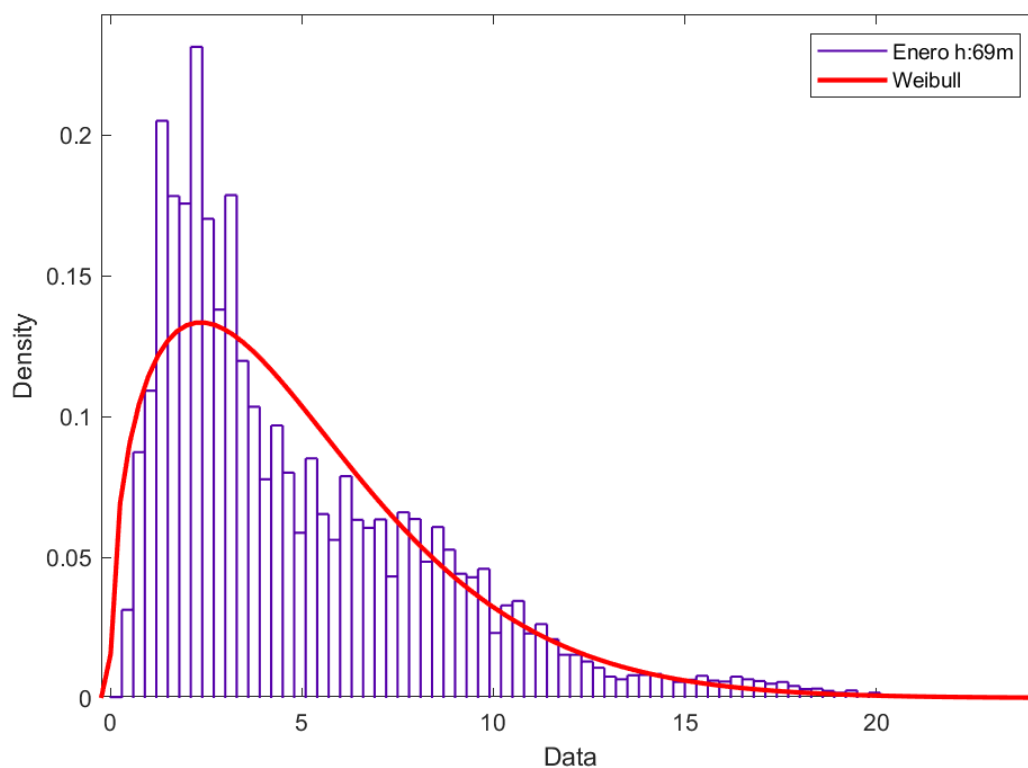
Tabla 30.

Factor forma y escala mes febrero H: 69 metros.

Mes	Número de datos	Velocidad Máxima	Velocidad Promedio	Factor escala C	Factor forma K
FEBRERO	18697	21,56	4,94	5,50	1,50



Figura 111. Distribución de Weibull mes febrero H: 69 metros.

En el mes de febrero se visualiza una velocidad promedio de 4.94 metros por segundo, una velocidad máxima de 21.56 metros por segundo y al ingresar las velocidades obtenidas a una altura de 69 metros al software Matlab se obtiene el factor de escala C de 5.50 y un factor de forma K de 1.50.

Marzo H: 69 metros

La tabla 31 y figura 112 presenta información para el mes de marzo; H: 69 metros.

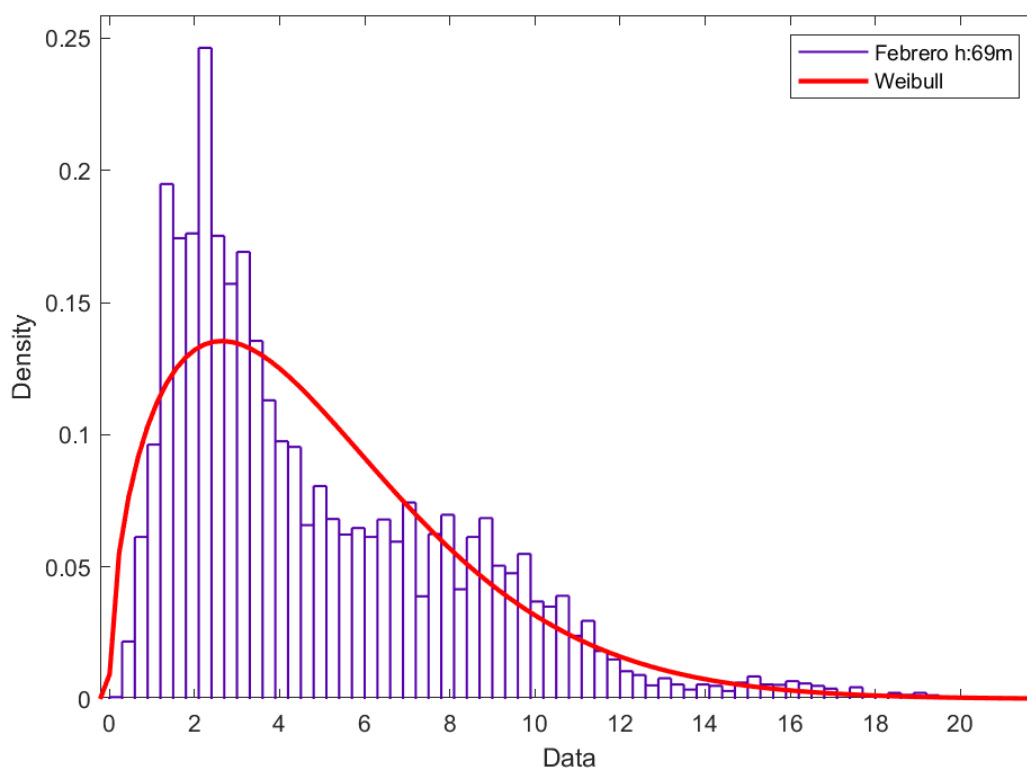
Tabla 31.

Factor forma y escala mes marzo H: 69 metros.

Mes	Número de datos	Velocidad Máxima	Velocidad Promedio	Factor escala C	Factor forma K
MARZO	20184	24,73	4,93	5,49	1,49



Figura 112. Distribución de Weibull mes marzo H: 69 metros.

En el mes de marzo se visualiza una velocidad promedio de 4.93 metros por segundo, una velocidad máxima de 24.73 metros por segundo y al ingresar las velocidades obtenidas a una altura de 69 metros al software Matlab se obtiene el factor de escala C de 5.49 y un factor de forma K de 1.49.

Abril H: 69 metros

La tabla 32 y la figura 113, enseña información para el mes de abril; H: 69 metros.

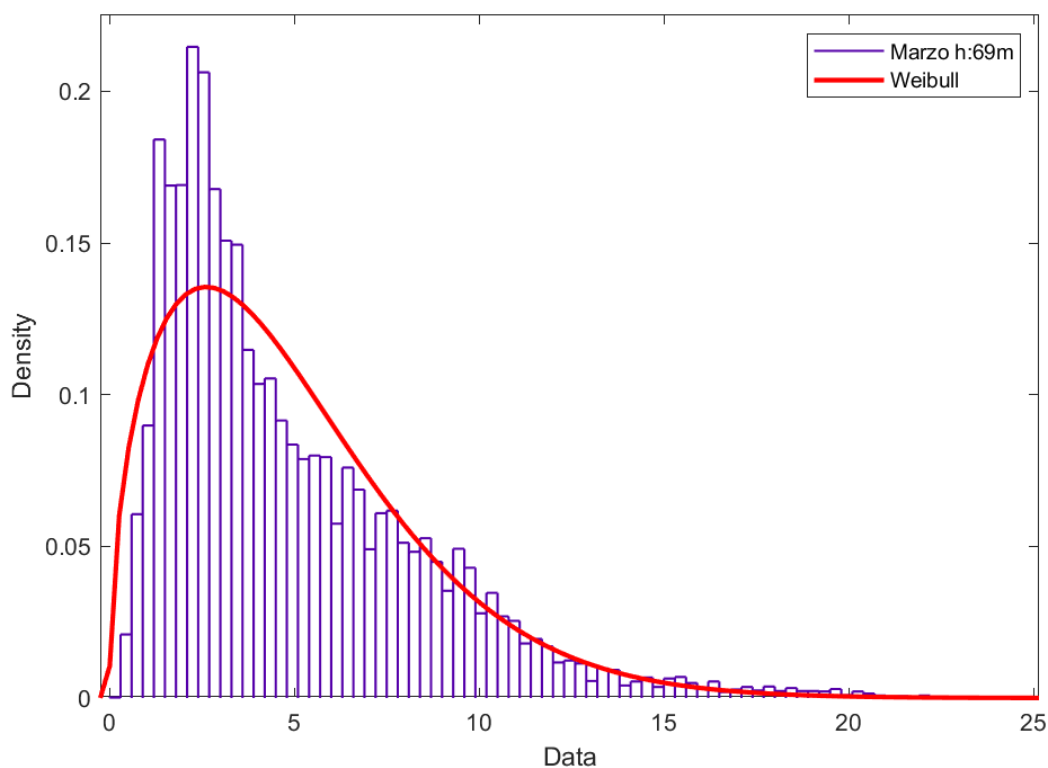
Tabla 32.

Factor forma y escala mes abril H: 69 metros.

Mes	Número de datos	Velocidad Máxima	Velocidad Promedio	Factor escala C	Factor forma K
ABRIL	18242	24,95	5,50	6,11	1,47



Figura 113. Distribución de Weibull mes abril H: 69 metros.

En el mes de abril se visualiza una velocidad promedio de 5.50 metros por segundo, una velocidad máxima de 24.95 metros por segundo y al ingresar las velocidades obtenidas a una

altura de 69 metros al software Matlab se obtiene el factor de escala C de 6.11 y un factor de forma K de 1.47.

Mayo H: 69 metros

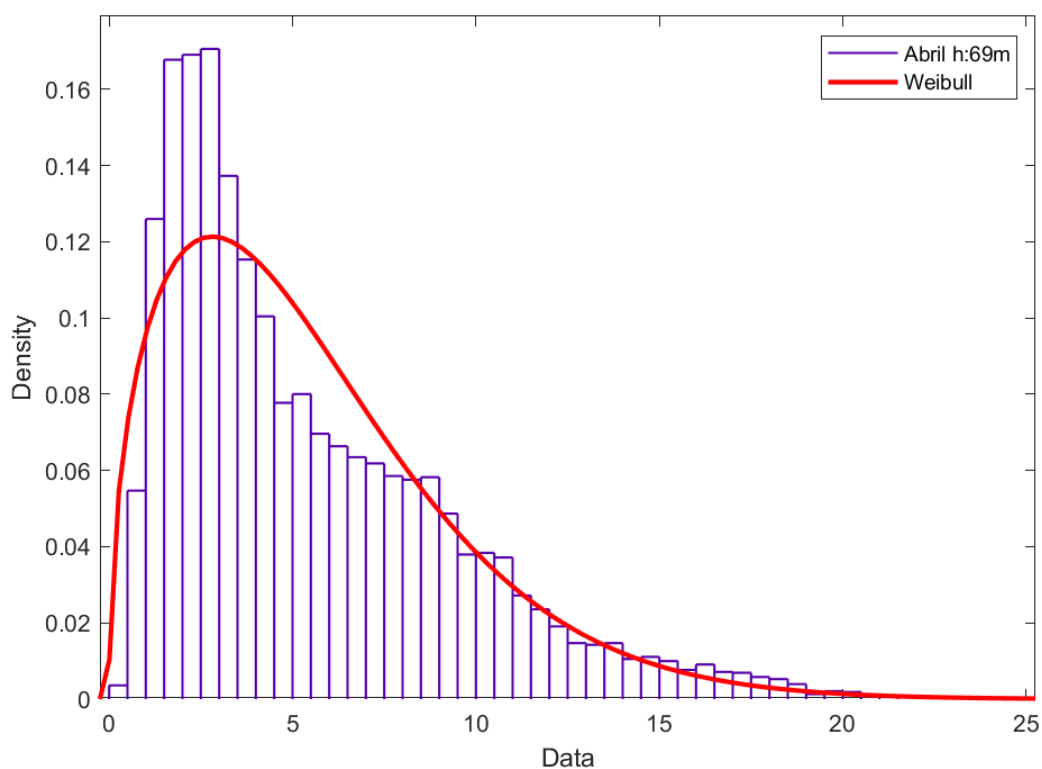
La tabla 33 y la figura 114, enseña información para el mes de mayo; H: 69metros.

Tabla 33.

Factor forma y escala mes mayo H: 69 metros.

Mes	Número de datos	Velocidad Máxima	Velocidad Promedio	Factor escala C	Factor forma K
MAYO	18409	26,29	7,81	8,67	1,53



Figura 114. Distribución de Weibull mes mayo H: 69 metros.

En el mes de mayo se visualiza una velocidad promedio de 7.81 metros por segundo, una velocidad máxima de 26.29 metros por segundo y al ingresar las velocidades obtenidas a una altura de 69 metros al software Matlab se obtiene el factor de escala C de 8.67 y un factor de forma K de 1.53.

Junio H: 69 metros

La tabla 34 y la figura 115 presentan información para el mes de junio; H: 69 metros.

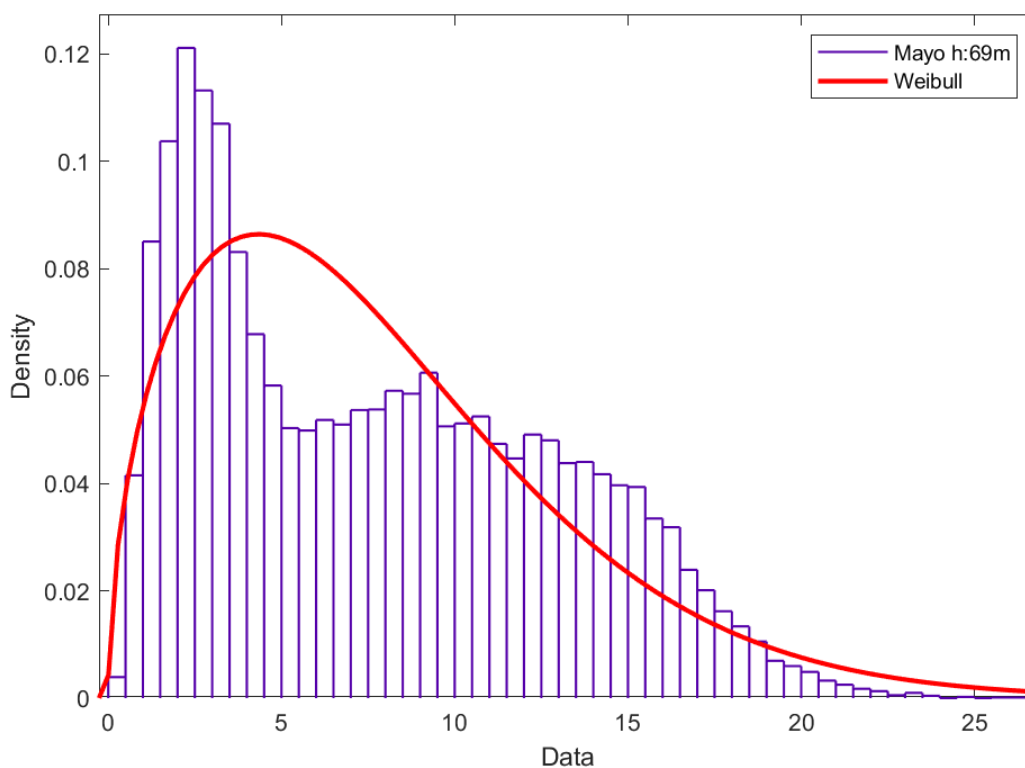
Tabla 34.

Factor forma y escala mes junio H: 69 metros.

Mes	Número de datos	Velocidad Máxima	Velocidad Promedio	Factor escala C	Factor forma K
JUNIO	19989	26,11	9,10	10,21	1,82



Figura 115. Distribución de Weibull mes junio H: 69 metros.

En el mes de junio se visualiza una velocidad promedio de 9.10 metros por segundo, una velocidad máxima de 26.11 metros por segundo y al ingresar las velocidades obtenidas a una altura de 69 metros al software Matlab se obtiene el factor de escala C de 10.21 y un factor de forma K de 1.82.

Julio H: 69 metros

La tabla 35 y la figura 116, enseña información para el mes de julio; H: 69 metros.

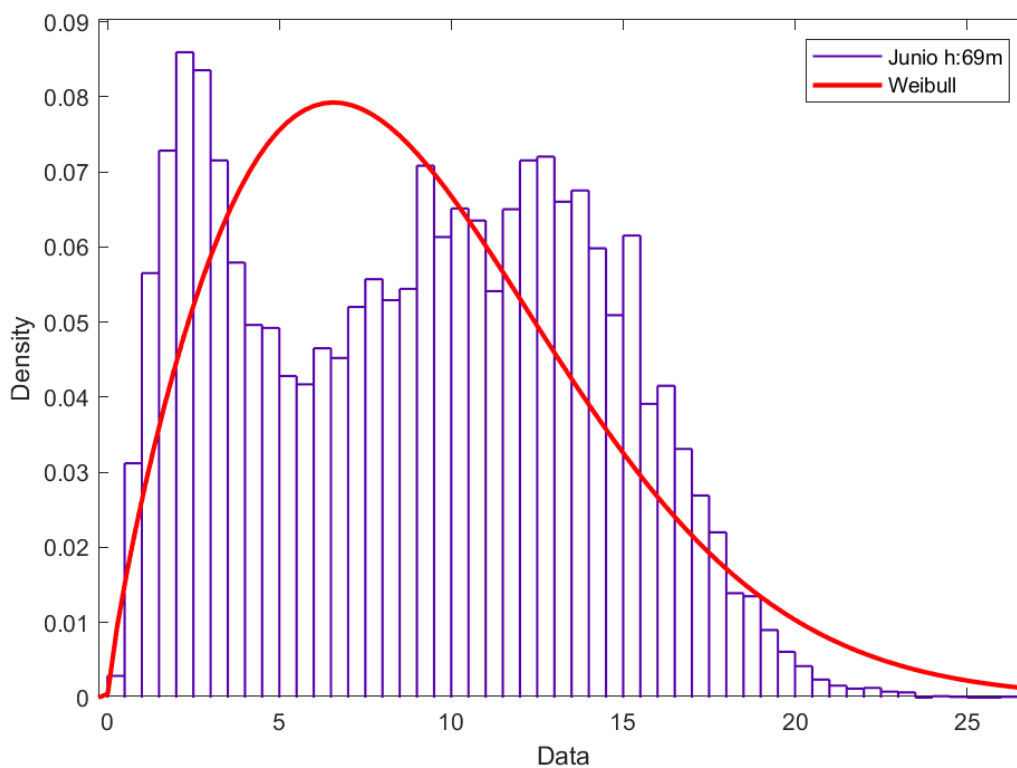
Tabla 35.

Factor forma y escala mes julio H: 69 metros.

Mes	Número de datos	Velocidad Máxima	Velocidad Promedio	Factor escala C	Factor forma K
JULIO	21222	23,79	9,20	10,34	1,97



Figura 116. Distribución de Weibull mes julio H: 69 metros.

En el mes de julio se visualiza una velocidad promedio de 9.20 metros por segundo, una velocidad máxima de 23.79 metros por segundo y al ingresar las velocidades obtenidas a una altura de 69 metros al software Matlab se obtiene el factor de escala C de 10.34 y un factor de forma K de 1.97.

Agosto H: 69 metros

La tabla 36 y la figura 117, enseña información para el mes de agosto; H: 69 metros.

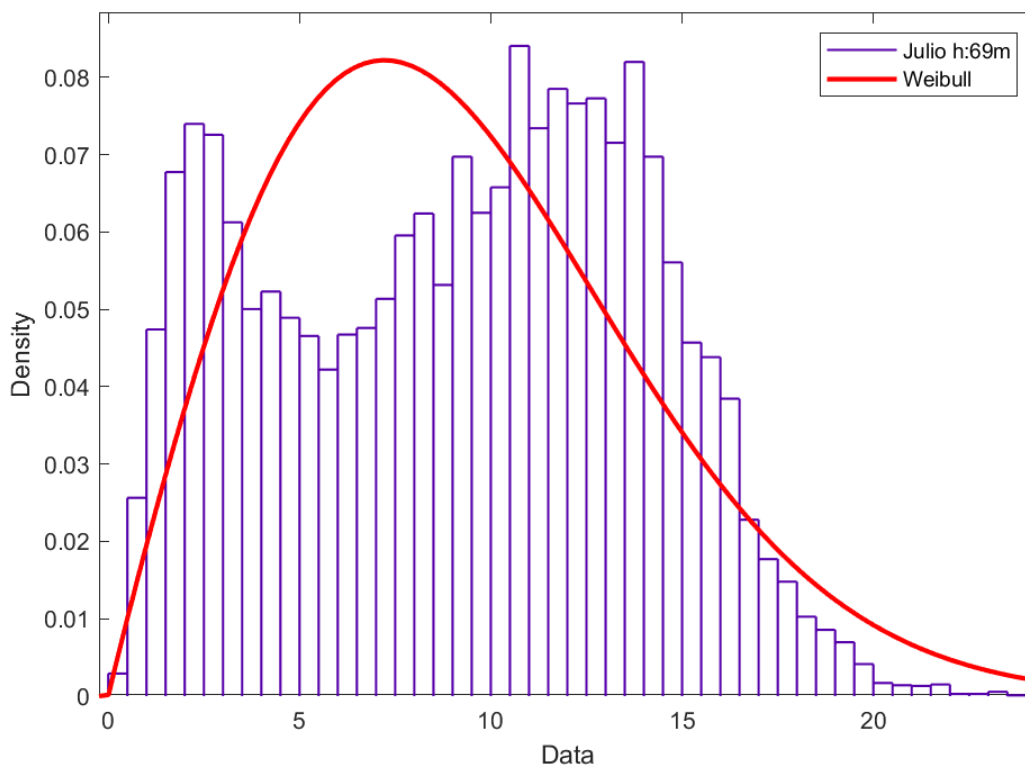
Tabla 36.

Factor forma y escala mes agosto H: 69 metros.

Mes	Número de datos	Velocidad Máxima	Velocidad Promedio	Factor escala C	Factor forma K
AGOSTO	19253	26,37	9,14	10,27	1,94



Figura 117. Distribución de Weibull mes agosto H: 69 metros.

En el mes de agosto se visualiza una velocidad promedio de 9.14 metros por segundo, una velocidad máxima de 26.37 metros por segundo y al ingresar las velocidades obtenidas a una altura de 69 metros al software Matlab se obtiene el factor de escala C de 10.27 y un factor de forma K de 1.94.

Septiembre H: 69 metros

La tabla 37 y la figura 118, enseña información para el mes de septiembre; H: 69 metros.

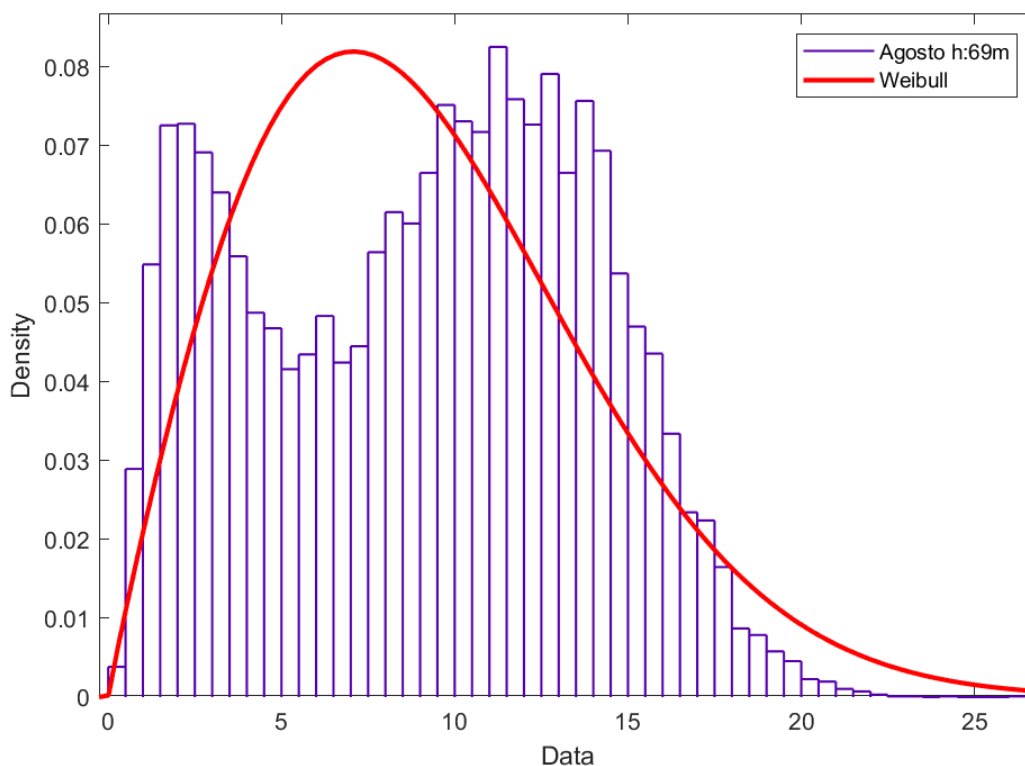
Tabla 37.

Factor forma y escala mes septiembre H: 69 metros.

Mes	Número de datos	Velocidad Máxima	Velocidad Promedio	Factor escala C	Factor forma K
SEPTIEMBRE	19641	25,55	7,34	8,19	1,59



Figura 118. Distribución de Weibull mes septiembre H: 69 metros.

En el mes de septiembre se visualiza una velocidad promedio de 7.34 metros por segundo, una velocidad máxima de 25.55 metros por segundo y al ingresar las velocidades obtenidas a una altura de 69 metros al software Matlab se obtiene el factor de escala C de 8.19 y un factor de forma K de 1.59.

Octubre H: 69 metros

La tabla 38 y la figura 119, enseña información para el mes de octubre; H: 69 metros.

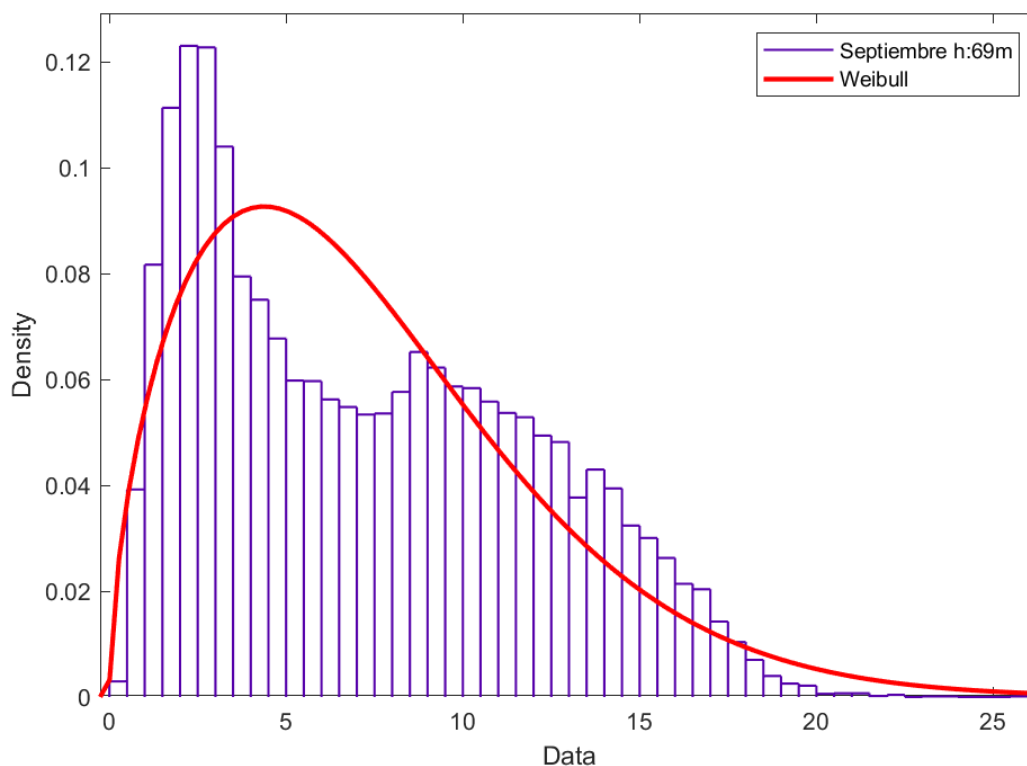
Tabla 38.

Factor forma y escala mes octubre H: 69 metros.

Mes	Número de datos	Velocidad Máxima	Velocidad Promedio	Factor escala C	Factor forma K
OCTUBRE	18824	25,42	6,15	6,81	1,44



Figura 119. Distribución de Weibull mes octubre H: 69 metros.

En el mes de octubre se visualiza una velocidad promedio de 6.15 metros por segundo, una velocidad máxima de 25.42 metros por segundo y al ingresar las velocidades obtenidas a una altura de 69 metros al software Matlab se obtiene el factor de escala C de 6.81 y un factor de forma K de 1.44.

Noviembre H: 69 metros

La tabla 39 y la figura120, enseña información para el mes de noviembre; H: 69 metros.

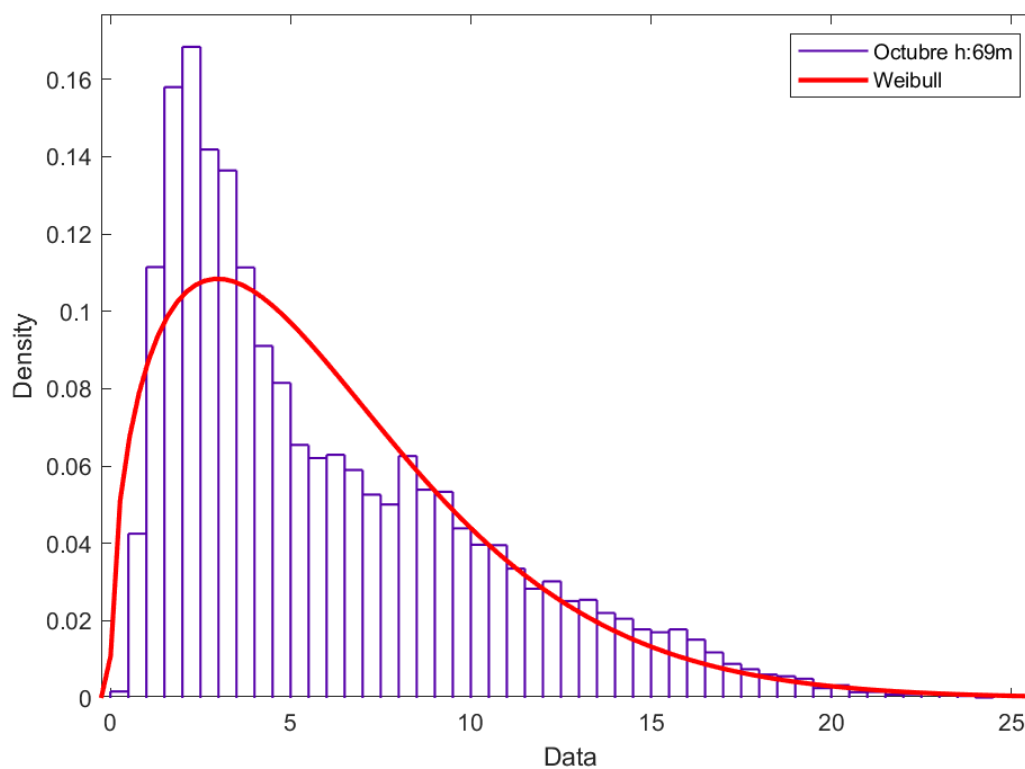
Tabla 39.

Factor forma y escala mes noviembre H: 69 metros.

Mes	Número de datos	Velocidad Máxima	Velocidad Promedio	Factor escala C	Factor forma K
NOVIEMBRE	16125	24,50	4,70	5,21	1,44



Figura 120. Distribución de Weibull mes noviembre H: 69 metros.

En el mes de noviembre se visualiza una velocidad promedio de 4.70 metros por segundo, una velocidad máxima de 24.50 metros por segundo y al ingresar las velocidades obtenidas a una altura de 69 metros al software Matlab se obtiene el factor de escala C de 5.21 y un factor de forma K de 1.44.

Diciembre H: 69 metros

La tabla 40 y la figura 121, enseña información para el mes de diciembre; H: 69 metros.

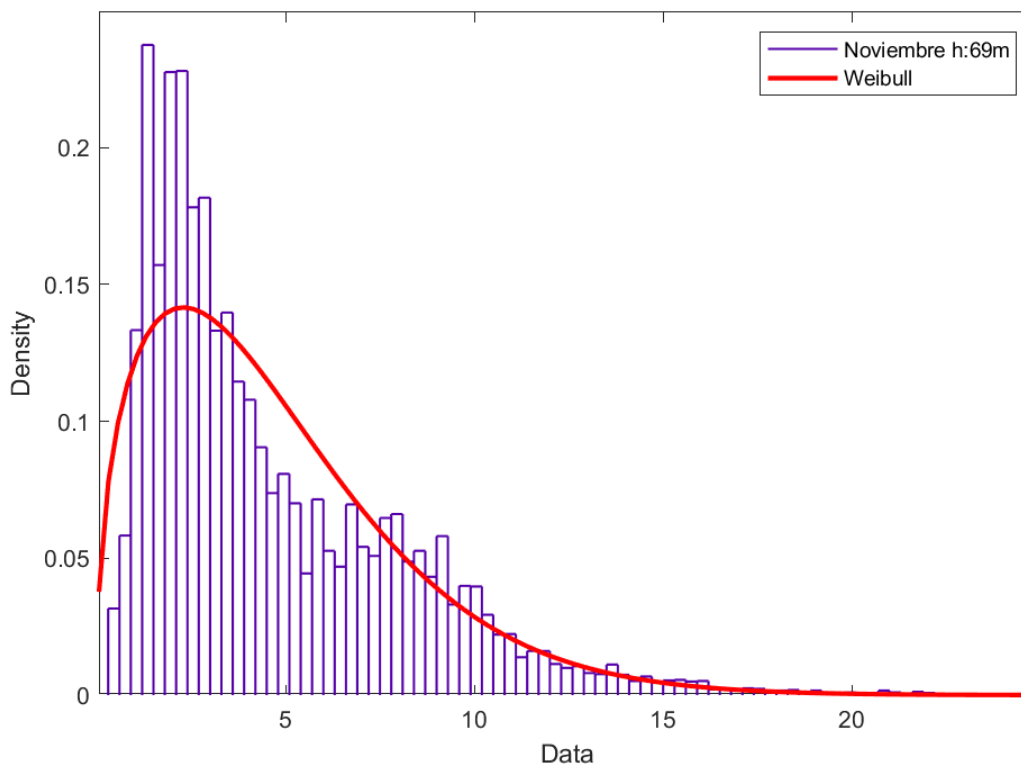
Tabla 40.

Factor forma y escala mes diciembre H: 69 metros.

Mes	Número de datos	Velocidad Máxima	Velocidad Promedio	Factor escala C	Factor forma K
DICIEMBRE	20040	22,11	4,92	5,45	1,45



Figura 121. Distribución de Weibull mes diciembre H: 69 metros.

En el mes de diciembre se visualiza una velocidad promedio de 4.92 metros por segundo, una velocidad máxima de 22.11 metros por segundo y al ingresar las velocidades obtenidas a una altura de 69 metros al software Matlab se obtiene el factor de escala C de 5.45 y un factor de forma K de 1.45.

B. Turbina eólica Alstom ECO 122/2700 con altura de eje 89 metros

Distribución de Weibull muestra cinco años H: 89 metros

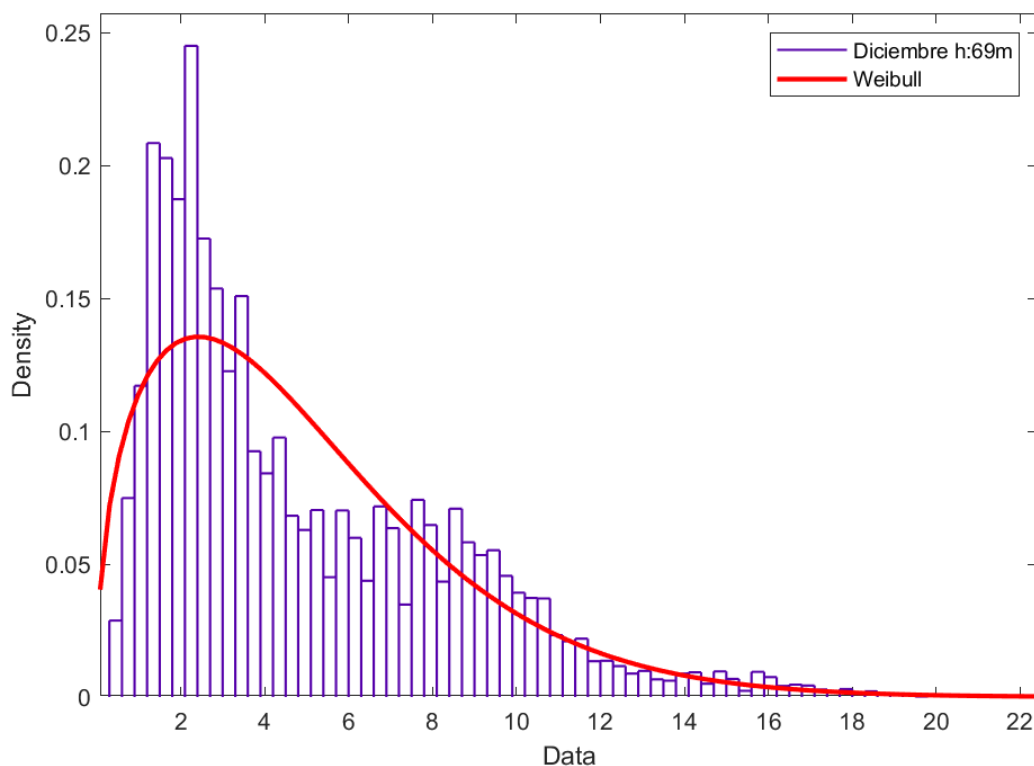
La figura 122 y la tabla 41, enseña información para muestra 5 años; H: 89 metros.



Figura 122. Distribución de Weibull muestra cinco años H: 89 metros.

Para la muestra de cinco años se presenta una velocidad promedio de 7.06 metros por segundo, una velocidad máxima de 28.19 metros por segundo y al ingresar las velocidades

obtenidas a una altura de 89 metros al software Matlab se obtiene el factor de escala C de 7.82 y un factor de forma K de 1.46.

Tabla 41.

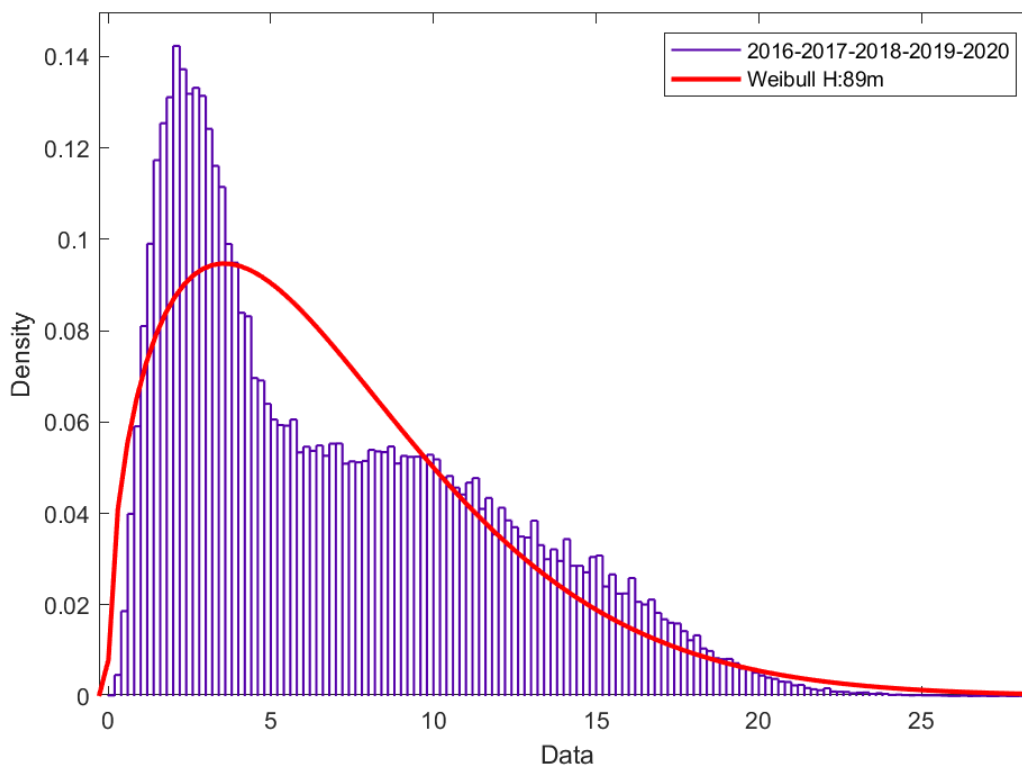
Factor forma y escala muestra cinco años H: 89 metros.

Años	Número de datos	Velocidad Máxima	Velocidad Promedio	Factor escala C	Factor forma K
5	231681	28,19	7,06	7,82	1,46

Distribución de Weibull muestra mensual H: 89 metros

Enero H:89 metros

La figura 123 y la tabla 42, enseña información para muestra mensual mes de enero; H: 89 metros.



Figura 123. Distribución de Weibull mes enero H: 89 metros.

En el mes de enero se visualiza una velocidad promedio de 5.39 metros por segundo, una velocidad máxima de 25.85 metros por segundo y al ingresar las velocidades obtenidas a una altura de 89 metros al software Matlab se obtiene el factor de escala C de 5.97 y un factor de forma K de 1.42.

Tabla 42.

Factor forma y escala mes enero H: 89 metros.

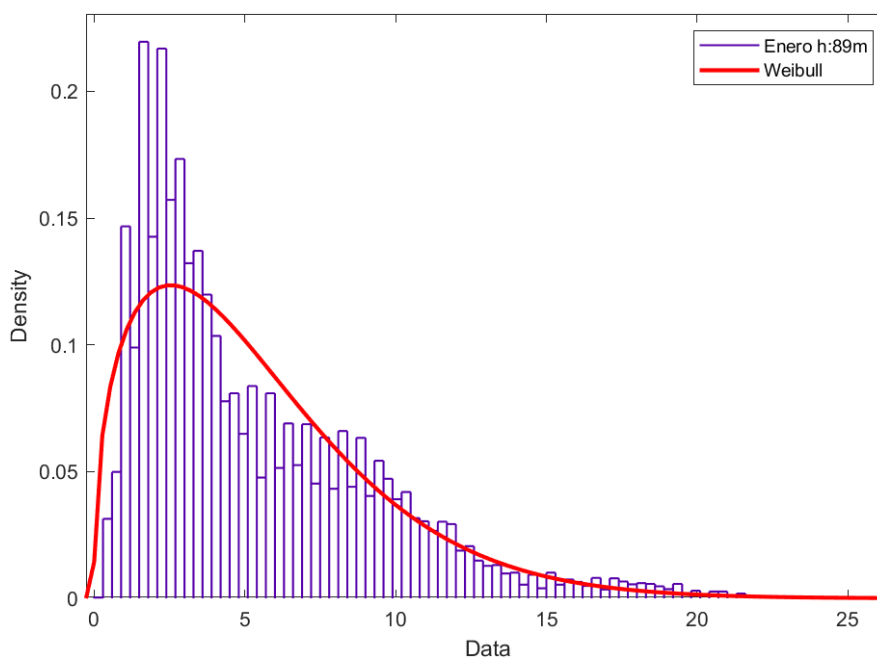
Mes	Número de datos	Velocidad Máxima	Velocidad Promedio	Factor escala C	Factor forma K
ENERO	21055	25,85	5,39	5,97	1,42

Febrero H: 89 metros

La figura 124 y la tabla 43, enseña información para muestra mensual mes de febrero; H: 89 metros.



Figura 124. Distribución de Weibull mes febrero H: 89 metros.

En el mes de febrero se visualiza una velocidad promedio de 5.33 metros por segundo, una velocidad máxima de 23.30 metros por segundo y al ingresar las velocidades obtenidas a una altura de 89 metros al software Matlab se obtiene el factor de escala C de 5.94 y un factor de forma K de 1.50.

Tabla 43.

Factor forma y escala mes febrero H: 89 metros.

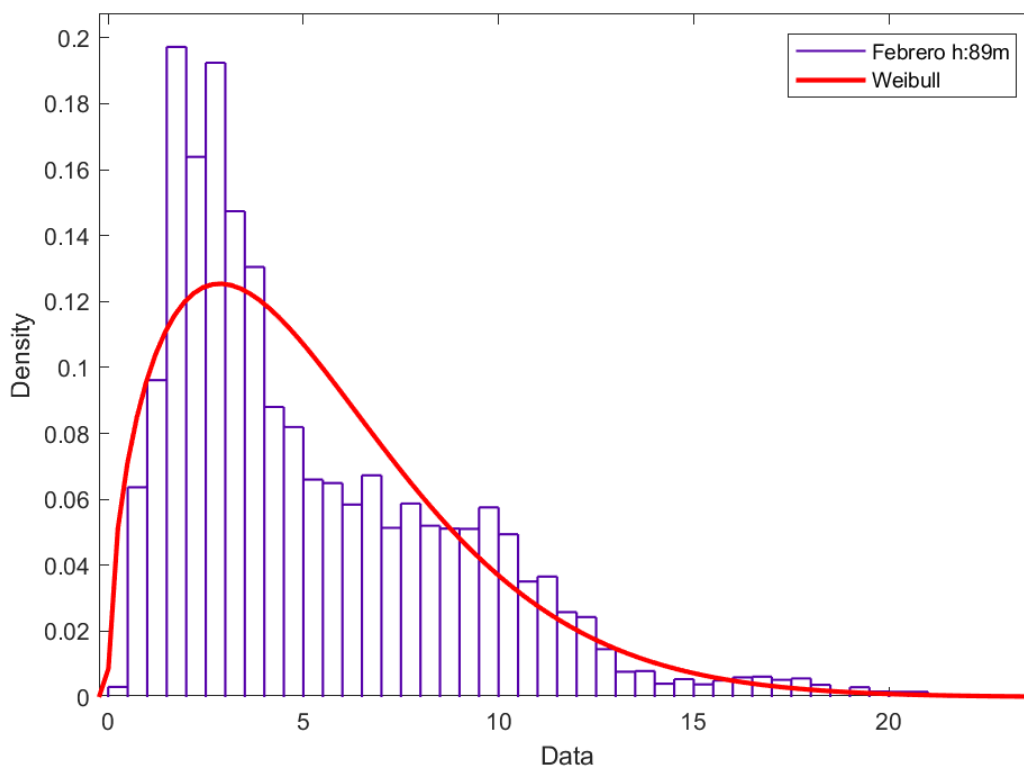
Mes	Número de datos	Velocidad Máxima	Velocidad Promedio	Factor escala C	Factor forma K
FEBRERO	18697	23,30	5,33	5,94	1,50

Marzo H: 89 metros

La figura 125 y la tabla 44, enseña información para muestra mensual mes de marzo; H: 89 metros.



Figura 125. Distribución de Weibull mes marzo H: 89 metros.

En el mes de marzo se visualiza una velocidad promedio de 5.32 metros por segundo, una velocidad máxima de 26.66 metros por segundo y al ingresar las velocidades obtenidas a una altura de 89 metros al software Matlab se obtiene el factor de escala C de 5.93 y un factor de forma K de 1.49.

Tabla 44.

Factor forma y escala mes marzo H: 89 metros.

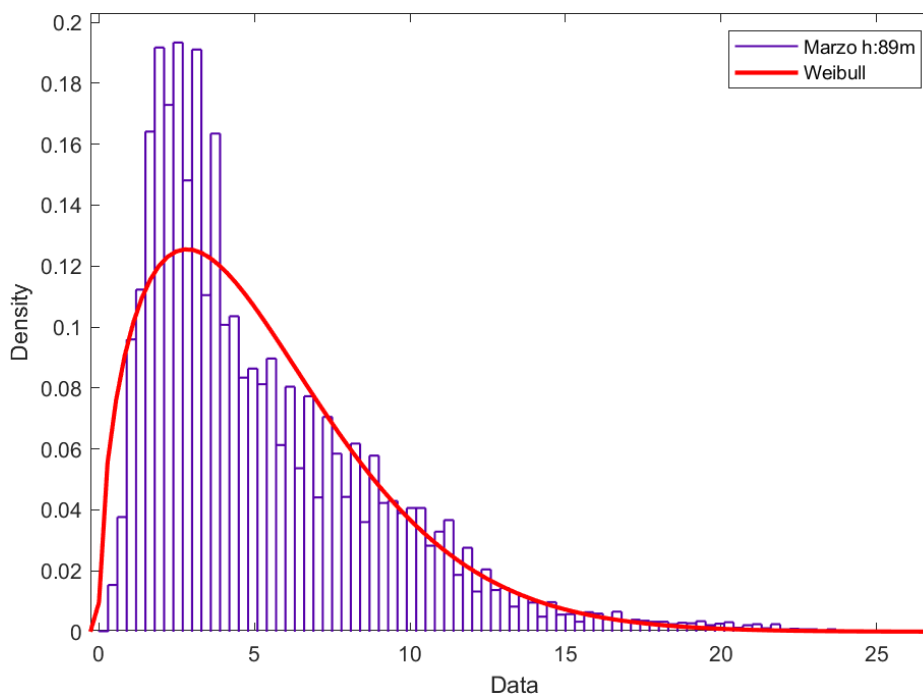
Mes	Número de datos	Velocidad Máxima	Velocidad Promedio	Factor escala C	Factor forma K
MARZO	20184	26,66	5,32	5,93	1,49

Abril H: 89 metros

La figura 126 y la tabla 45, enseña información para muestra mensual mes de abril; H: 89 metros.



Figura 126. Distribución de Weibull mes abril H: 89 metros.

En el mes de abril se visualiza una velocidad promedio de 5.93 metros por segundo, una velocidad máxima de 26.87 metros por segundo y al ingresar las velocidades obtenidas a una altura de 89 metros al software Matlab se obtiene el factor de escala C de 6.58 y un factor de forma K de 1.47.

Tabla 45.

Factor forma y escala mes abril H: 89 metros.

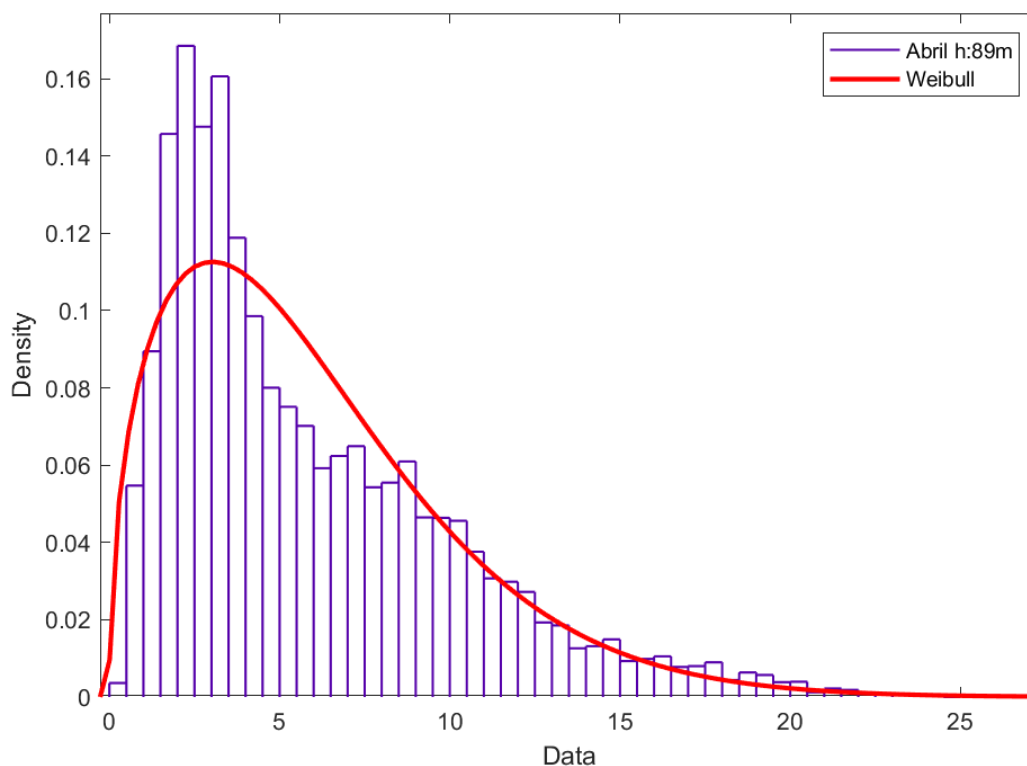
Mes	Número de datos	Velocidad Máxima	Velocidad Promedio	Factor escala C	Factor forma K
ABRIL	18242	26,87	5,93	6,58	1,47

Mayo H: 89 metros

La figura 127 y la tabla 46, enseña información para muestra mensual mes de mayo; H: 89 metros.



Figura 127. Distribución de Weibull mes mayo H: 89 metros.

En el mes de mayo se visualiza una velocidad promedio de 8.33 metros por segundo, una velocidad máxima de 28.19 metros por segundo y al ingresar las velocidades obtenidas a una altura de 89 metros al software Matlab se obtiene el factor de escala C de 9.26 y un factor de forma K de 1.53.

Tabla 46.

Factor forma y escala mes mayo H: 89 metros.

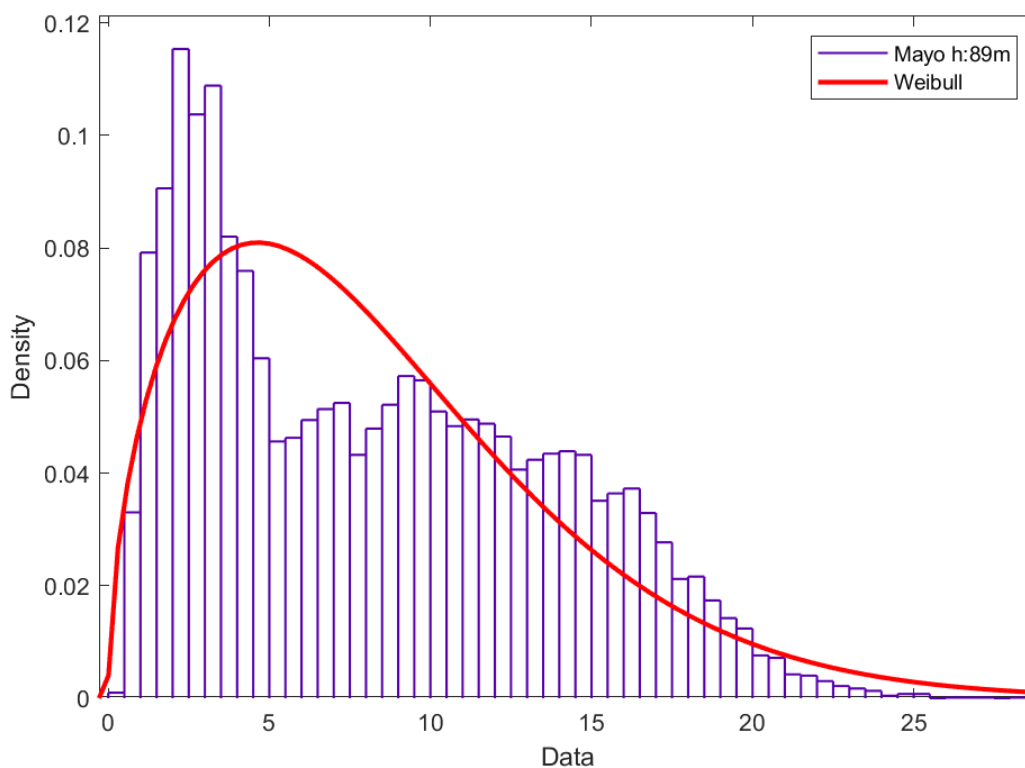
Mes	Número de datos	Velocidad Máxima	Velocidad Promedio	Factor escala C	Factor forma K
MAYO	18409	28,19	8,33	9,26	1,53

Junio H: 89 metros

La figura 128 y la tabla 47, enseña información para muestra mensual mes de junio; H: 89 metros.



Figura 128. Distribución de Weibull mes junio H: 89 metros.

En el mes de junio se visualiza una velocidad promedio de 9.66 metros por segundo, una velocidad máxima de 27.54 metros por segundo y al ingresar las velocidades obtenidas a una altura de 89 metros al software Matlab se obtiene el factor de escala C de 10.83 y un factor de forma K de 1.82.

Tabla 47.

Factor forma y escala mes junio H: 89 metros.

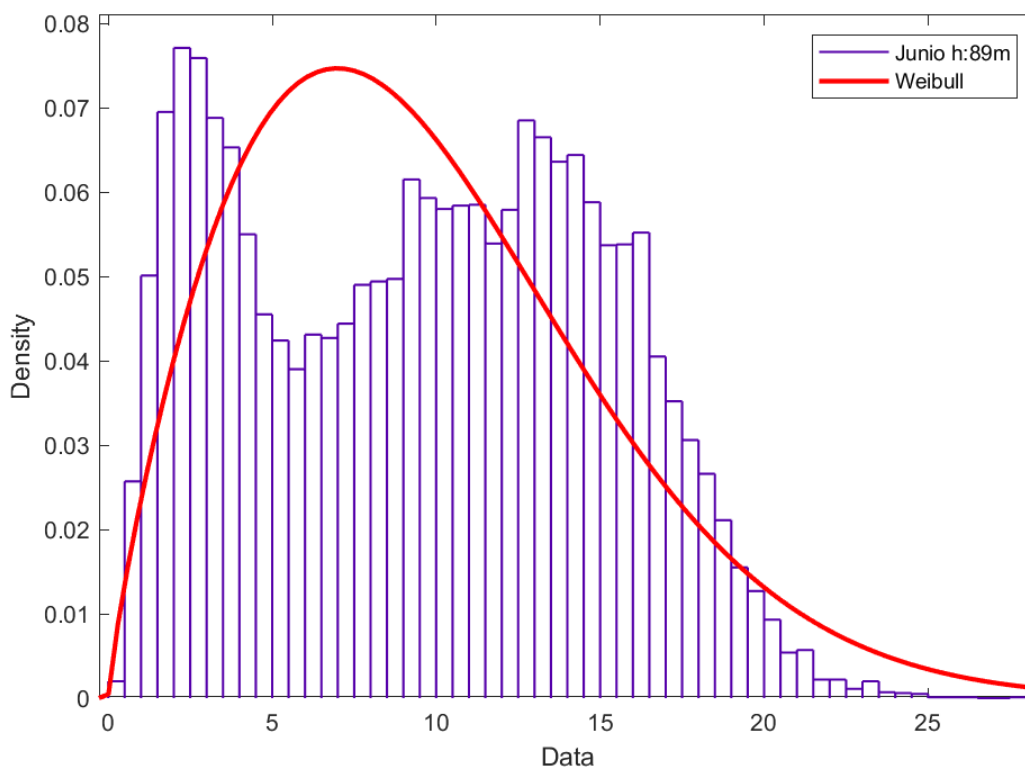
Mes	Número de datos	Velocidad Máxima	Velocidad Promedio	Factor escala C	Factor forma K
JUNIO	19989	27,54	9,66	10,83	1,82

Julio H: 89 metros

La figura 129 y la tabla 48, enseña información para muestra mensual mes de julio; H: 89 metros.



Figura 129. Distribución de Weibull mes julio H: 89 metros.

En el mes de julio se visualiza una velocidad promedio de 9.76 metros por segundo, una velocidad máxima de 25.21 metros por segundo y al ingresar las velocidades obtenidas a una altura de 89 metros al software Matlab se obtiene el factor de escala C de 9.96 y un factor de forma K de 1.97.

Tabla 48.

Factor forma y escala mes julio H: 89 metros.

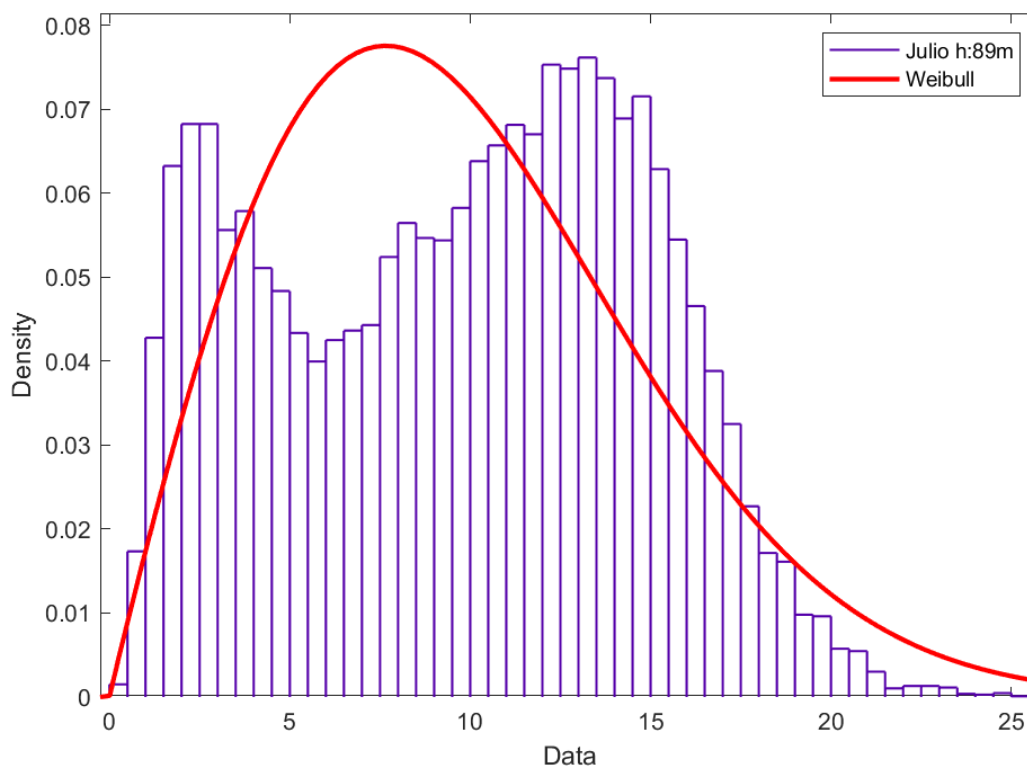
Mes	Número de datos	Velocidad Máxima	Velocidad Promedio	Factor escala C	Factor forma K
JULIO	21222	25,21	9,76	10,96	1,97

Agosto H: 89 metros

La figura 130 y la tabla 49, enseña información para muestra mensual mes de agosto; H: 89 metros.



Figura 130. Distribución de Weibull mes agosto H: 89 metros.

En el mes de agosto se visualiza una velocidad promedio de 9.69 metros por segundo, una velocidad máxima de 28.14 metros por segundo y al ingresar las velocidades obtenidas a una altura de 89 metros al software Matlab se obtiene el factor de escala C de 10.89 y un factor de forma K de 1.95.

Tabla 49.

Factor forma y escala mes agosto H: 89 metros.

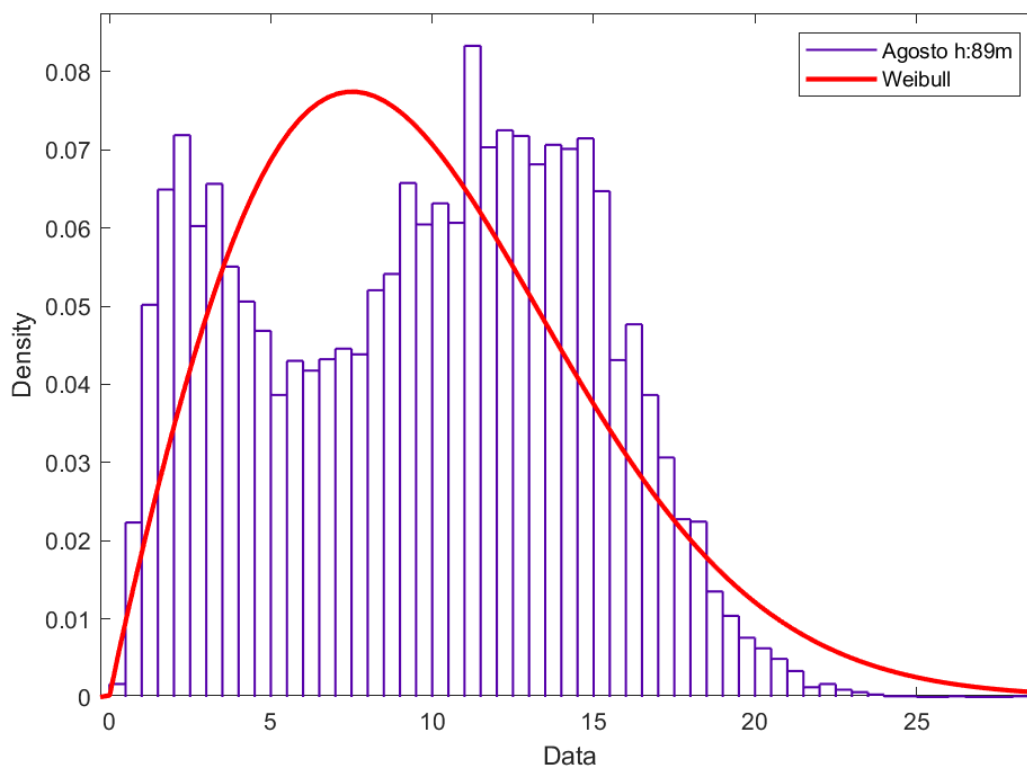
Mes	Número de datos	Velocidad Máxima	Velocidad Promedio	Factor escala C	Factor forma K
AGOSTO	19253	28,14	9,69	10,89	1,95

Septiembre H: 89 metros

La figura 131 y la tabla 50, enseña información para muestra mensual mes de septiembre, H: 89 metros.



Figura 131. Distribución de Weibull mes septiembre H: 89 metros.

En el mes de septiembre se visualiza una velocidad promedio de 7.85 metros por segundo, una velocidad máxima de 27.33 metros por segundo y al ingresar las velocidades obtenidas a una altura de 89 metros al software Matlab se obtiene el factor de escala C de 8.75 y un factor de forma K de 1.59.

Tabla 50.

Factor forma y escala mes septiembre H: 89 metros.

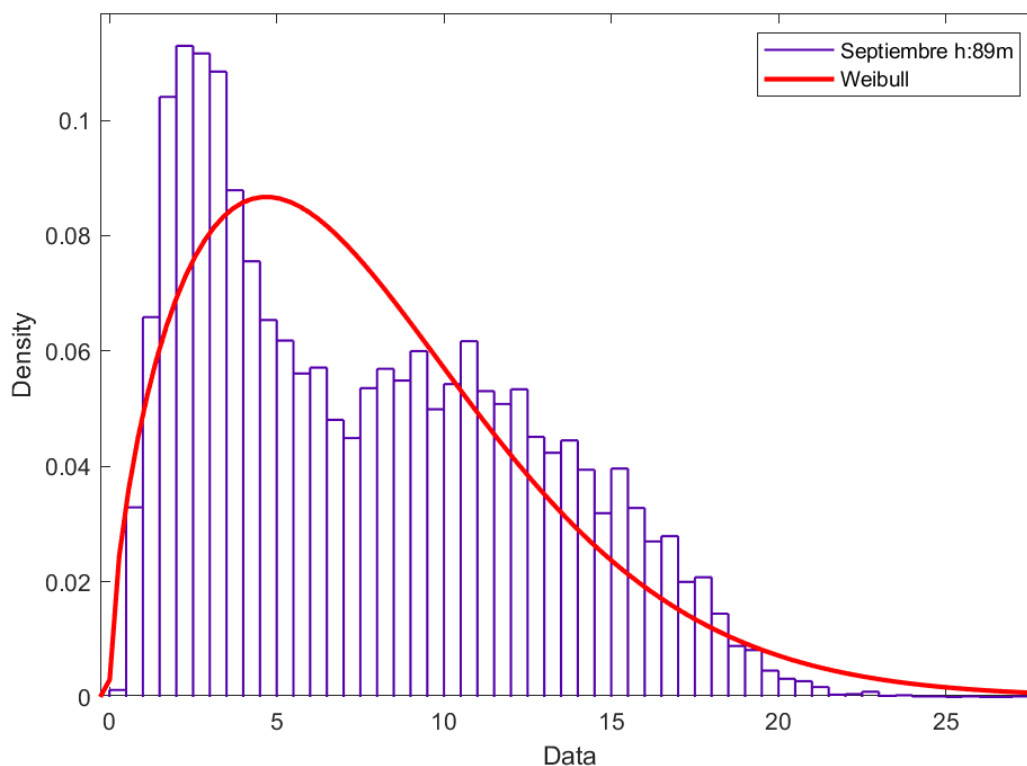
Mes	Número de datos	Velocidad Máxima	Velocidad Promedio	Factor escala C	Factor forma K
SEPTIEMBRE	19641	27,33	7,85	8,75	1,59

Octubre H: 89 metros

La figura 132 y la tabla 51, enseña información para muestra mensual mes de octubre; H: 89 metros.



Figura 132. Distribución de Weibull mes octubre H: 89 metros.

En el mes de octubre se visualiza una velocidad promedio de 6.61 metros por segundo, una velocidad máxima de 27.40 metros por segundo y al ingresar las velocidades obtenidas a una altura de 89 metros al software Matlab se obtiene el factor de escala C de 7.32 y un factor de forma K de 1.44.

Tabla 51.

Factor forma y escala mes octubre H: 89 metros.

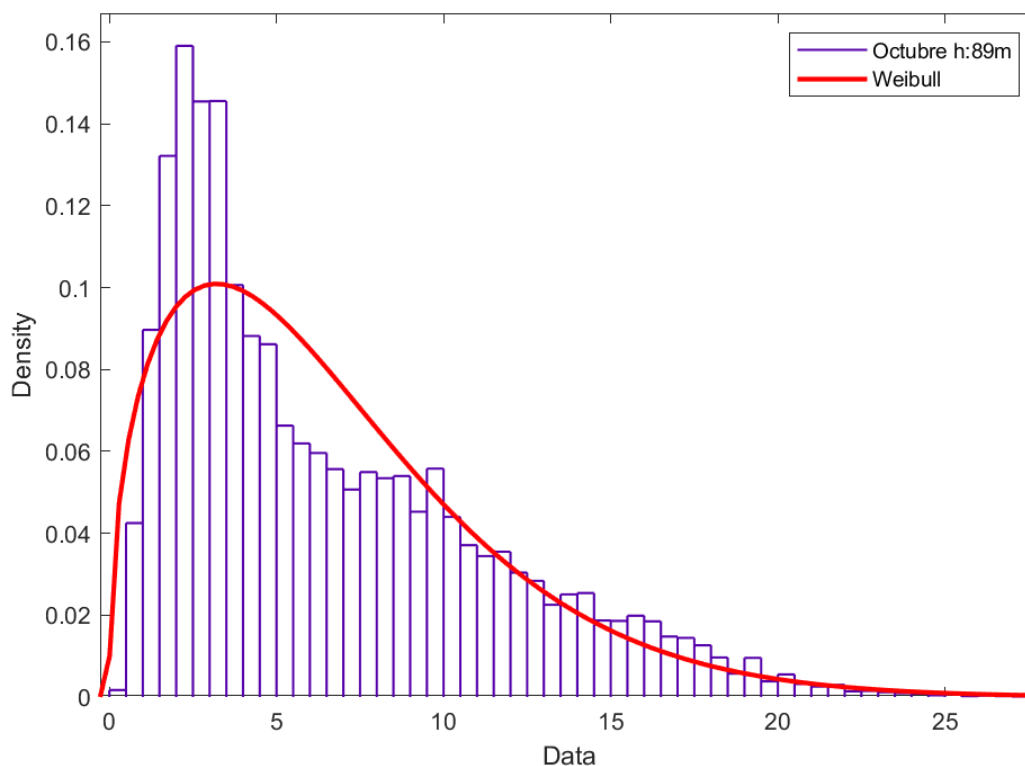
Mes	Número de datos	Velocidad Máxima	Velocidad Promedio	Factor escala C	Factor forma K
OCTUBRE	18824	27,40	6,61	7,32	1,44

Noviembre H: 89 metros

La figura 133 y la tabla 52, enseña información para muestra mensual mes de noviembre; H: 89 metros.



Figura 133. Distribución de Weibull mes noviembre H: 89 metros.

En el mes de noviembre se visualiza una velocidad promedio de 5.09 metros por segundo, una velocidad máxima de 26.45 metros por segundo y al ingresar las velocidades obtenidas a una altura de 89 metros al software Matlab se obtiene el factor de escala C de 5.64 y un factor de forma K de 1.44.

Tabla 52.

Factor forma y escala mes noviembre H: 89 metros.

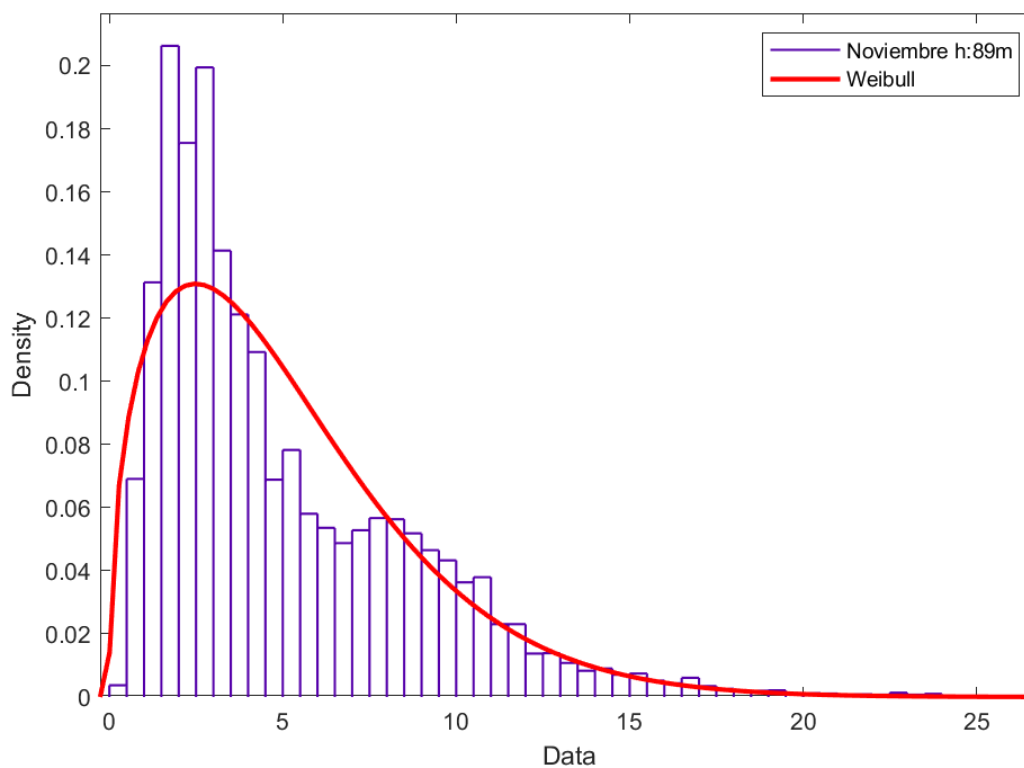
Mes	Número de datos	Velocidad Máxima	Velocidad Promedio	Factor escala C	Factor forma K
NOVIEMBRE	16125	26,45	5,09	5,64	1,44

Diciembre H: 89 metros

La figura 134 y la tabla 53, enseña información para muestra mensual mes de diciembre; H: 89 metros.



Figura 134. Distribución de Weibull mes diciembre H: 89 metros.

En el mes de diciembre se visualiza una velocidad promedio de 5.31 metros por segundo, una velocidad máxima de 23.81 metros por segundo y al ingresar las velocidades obtenidas a una altura de 89 metros al software Matlab se obtiene el factor de escala C de 5.89 y un factor de forma K de 1.45.

Tabla 53.

Factor forma y escala mes diciembre H: 89 metros.

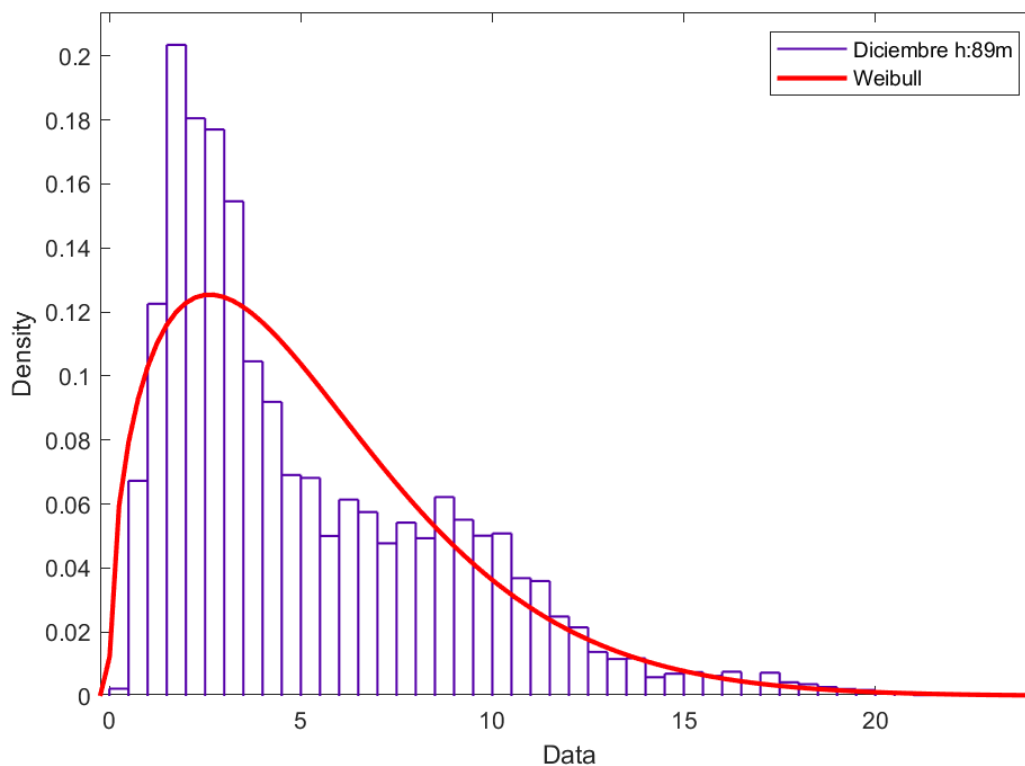
Mes	Número de datos	Velocidad Máxima	Velocidad Promedio	Factor escala C	Factor forma K
DICIEMBRE	20040	23,81	5,31	5,89	1,45

C. Turbina eólica Enercon E115/3000 con altura de eje 92 metros

Distribución de Weibull muestra cinco años H: 92 metros

La figura 135 y la tabla 54, enseña información para muestra mensual 5 años; H: 92 metros.



Figura 135. Distribución de Weibull muestra cinco años H: 92 metros.

Para la muestra de cinco años se presenta una velocidad promedio de 7.12 metros por segundo, una velocidad máxima de 28.44 metros por segundo y al ingresar las velocidades obtenidas a una altura de 92 metros al software Matlab se obtiene el factor de escala C de 7.89 y un factor de forma K de 1.46.

Tabla 54.

Factor forma y escala muestra cinco años H: 92 metros.

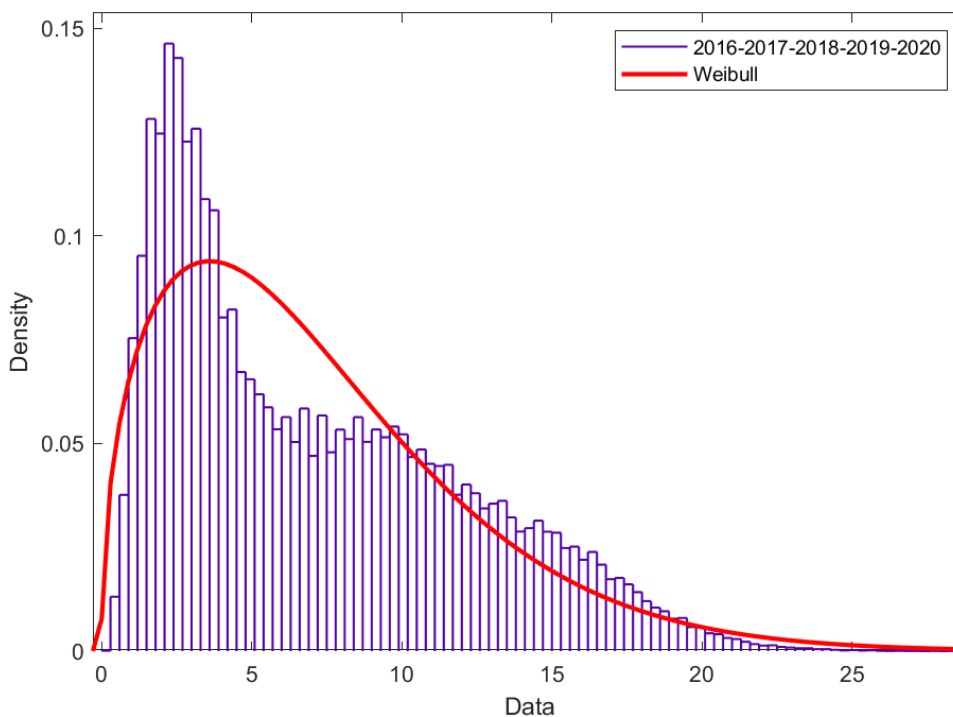
Años	Número de datos	Velocidad Máxima	Velocidad Promedio	Factor escala C	Factor forma K
5	231681	28,44	7,12	7,89	1,46

Distribución de Weibull muestra mensual H: 92 metros

Enero H: 92 metros

La figura 136 y la tabla 55, enseña información para muestra mensual mes de Enero; H: 92 metros.



Figura 136. Distribución de Weibull mes enero H: 92 metros.

En el mes de enero se visualiza una velocidad promedio de 5.45 metros por segundo, una velocidad máxima de 26.11 metros por segundo y al ingresar las velocidades obtenidas a una altura de 92 metros al software Matlab se obtiene el factor de escala C de 6.03 y un factor de forma K de 1.42.

Tabla 55.

Factor forma y escala mes enero H: 92 metros.

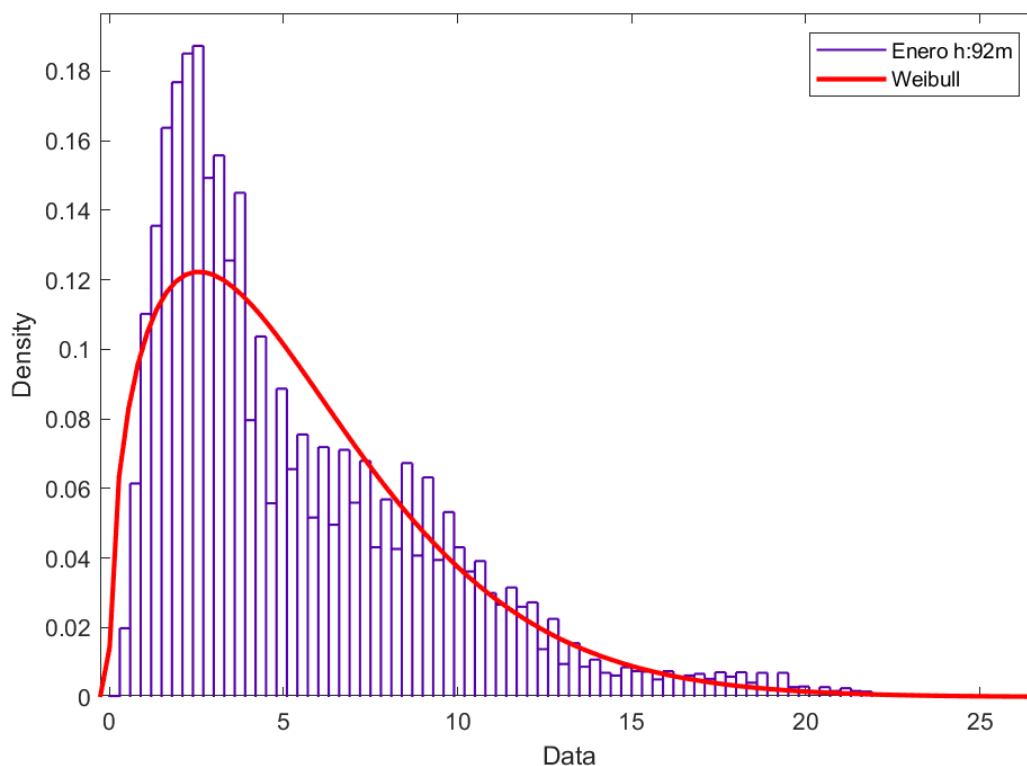
Mes	Número de datos	Velocidad Máxima	Velocidad Promedio	Factor escala C	Factor forma K
ENERO	21055	26,11	5,45	6,03	1,42

Febrero H: 92 metros

La figura 137 y la tabla 56, enseña información para muestra mensual mes de Febrero; H: 92 metros.



Figura 137. Distribución de Weibull mes febrero H: 92 metros.

En el mes de febrero se visualiza una velocidad promedio de 5.39 metros por segundo, una velocidad máxima de 23.53 metros por segundo y al ingresar las velocidades obtenidas a una altura de 92 metros al software Matlab se obtiene el factor de escala C de 6.00 y un factor de forma K de 1.50.

Tabla 56.

Factor forma y escala mes febrero H: 92 metros.

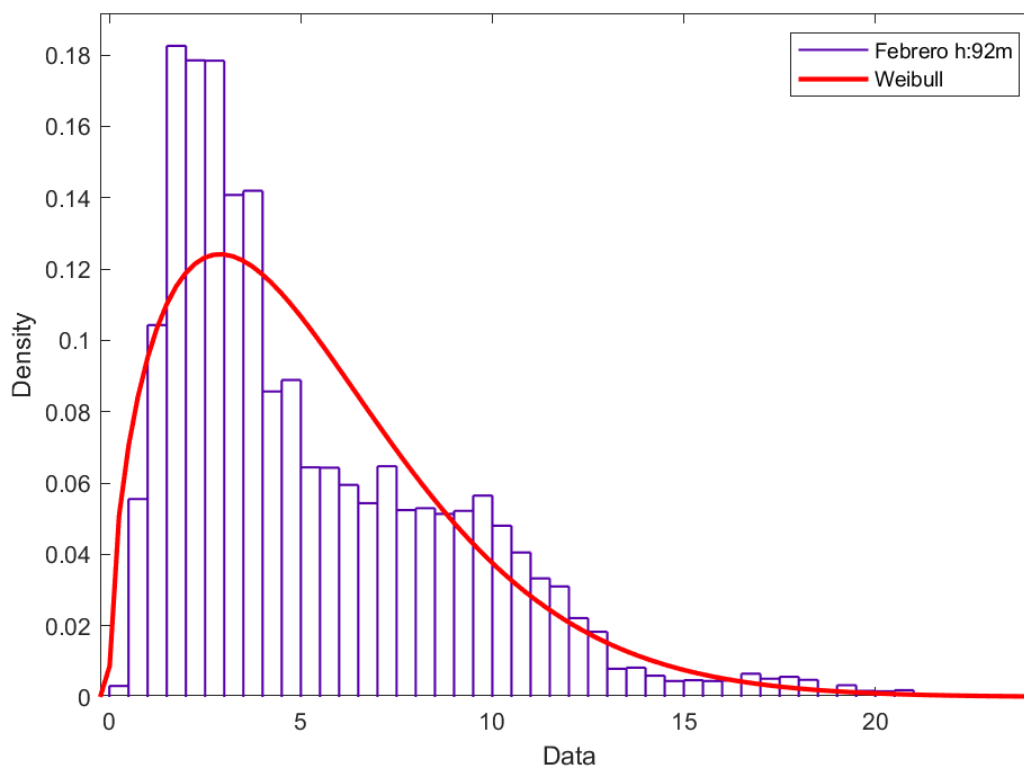
Mes	Número de datos	Velocidad Máxima	Velocidad Promedio	Factor escala C	Factor forma K
FEBRERO	18697	23,53	5,39	6,00	1,50

Marzo H: 92 metros

La figura 138 y la tabla 57, enseña información para muestra mensual mes de marzo; H: 92 metros.



Figura 138. Distribución de Weibull mes marzo H: 92 metros.

En el mes de marzo se visualiza una velocidad promedio de 5.37 metros por segundo, una velocidad máxima de 26.92 metros por segundo y al ingresar las velocidades obtenidas a una altura de 92 metros al software Matlab se obtiene el factor de escala C de 5.99 y un factor de forma K de 1.49.

Tabla 57.

Factor forma y escala mes marzo H: 92 metros.

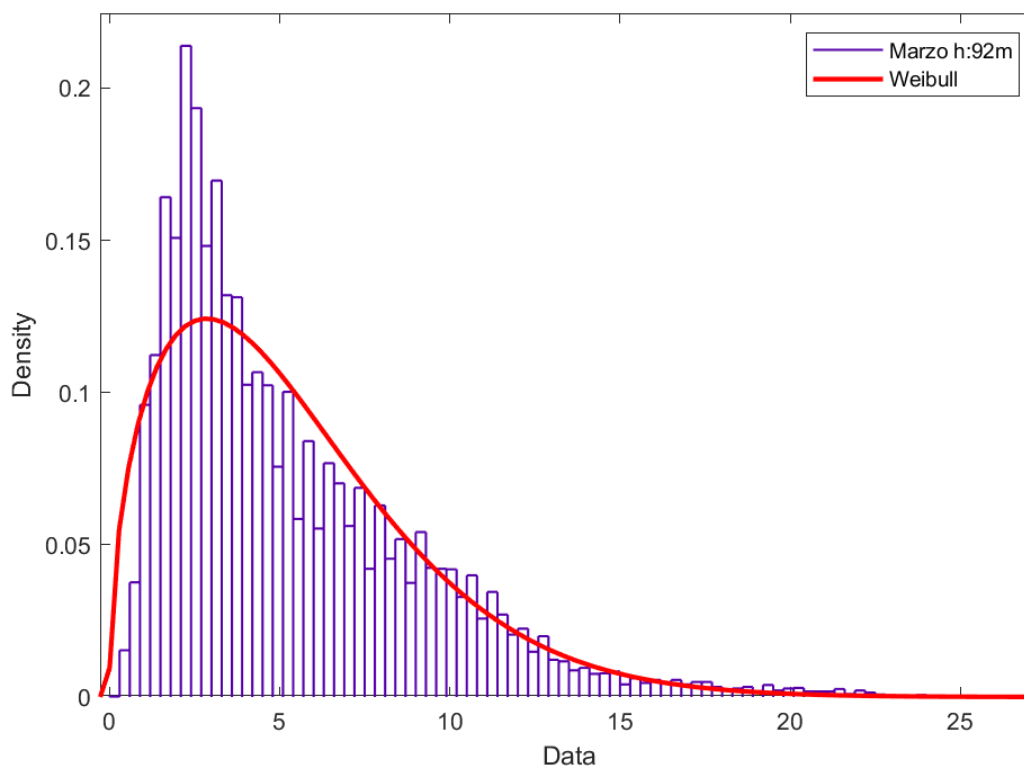
Mes	Número de datos	Velocidad Máxima	Velocidad Promedio	Factor escala C	Factor forma K
MARZO	20184	26,92	5,37	5,99	1,49

Abril H: 92 metros

La figura 139 y la tabla 58, enseña información para muestra mensual mes de abril; H: 92 metros.



Figura 139. Distribución de Weibull mes abril H: 92 metros.

En el mes de abril se visualiza una velocidad promedio de 5.98 metros por segundo, una velocidad máxima de 27.13 metros por segundo y al ingresar las velocidades obtenidas a una altura de 92 metros al software Matlab se obtiene el factor de escala C de 6.65 y un factor de forma K de 1.47.

Tabla 58.

Factor forma y escala mes abril H: 92 metros.

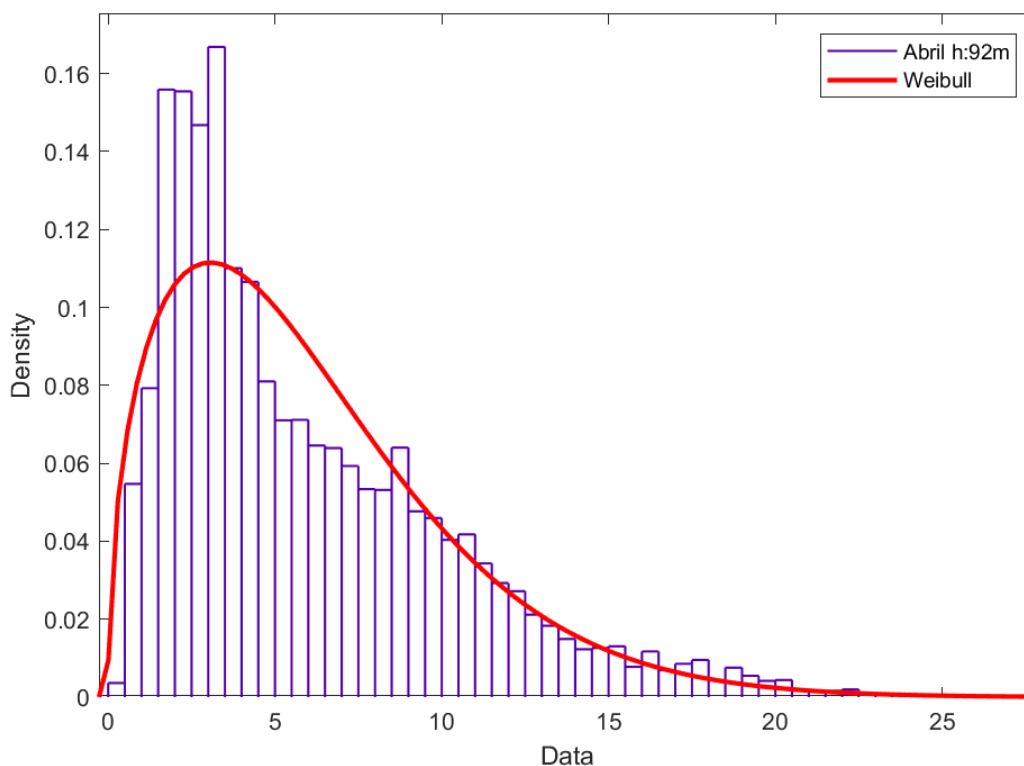
Mes	Número de datos	Velocidad Máxima	Velocidad Promedio	Factor escala C	Factor forma K
ABRIL	18242	27,13	5,98	6,65	1,47

Mayo H: 92 metros

La figura 140 y la tabla 59, enseña información para muestra mensual mes de mayo; H: 92 metros.



Figura 140. Distribución de Weibull mes mayo H: 92 metros.

En el mes de mayo se visualiza una velocidad promedio de 8.40 metros por segundo, una velocidad máxima de 28.44 metros por segundo y al ingresar las velocidades obtenidas a una altura de 92 metros al software Matlab se obtiene el factor de escala C de 9.34 y un factor de forma K de 1.53.

Tabla 59.

Factor forma y escala mes mayo H: 92 metros.

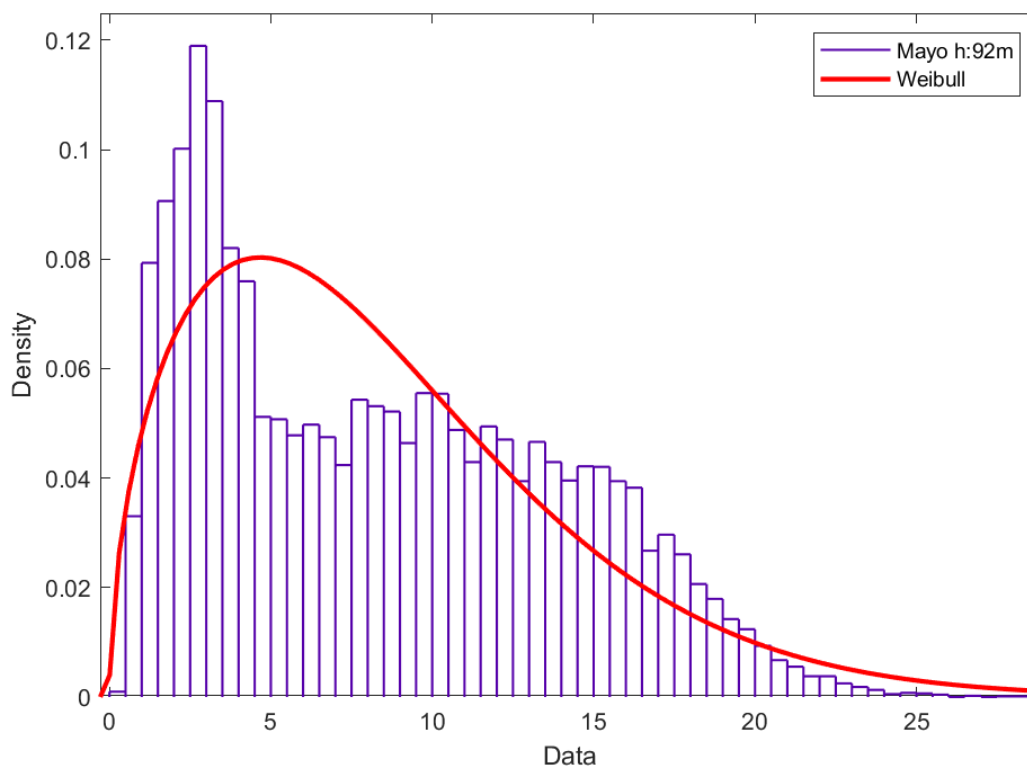
Mes	Número de datos	Velocidad Máxima	Velocidad Promedio	Factor escala C	Factor forma K
MAYO	18409	28,44	8,40	9,34	1,53

Junio H: 92 metros

La figura 141 y la tabla 60, enseña información para muestra mensual mes de junio; H: 92 metros.



Figura 141. Distribución de Weibull mes junio H: 92 metros.

En el mes de junio se visualiza una velocidad promedio de 9.74 metros por segundo, una velocidad máxima de 27.73 metros por segundo y al ingresar las velocidades obtenidas a una altura de 92 metros al software Matlab se obtiene el factor de escala C de 10.92 y un factor de forma K de 1.82.

Tabla 60.

Factor forma y escala mes junio H: 92 metros.

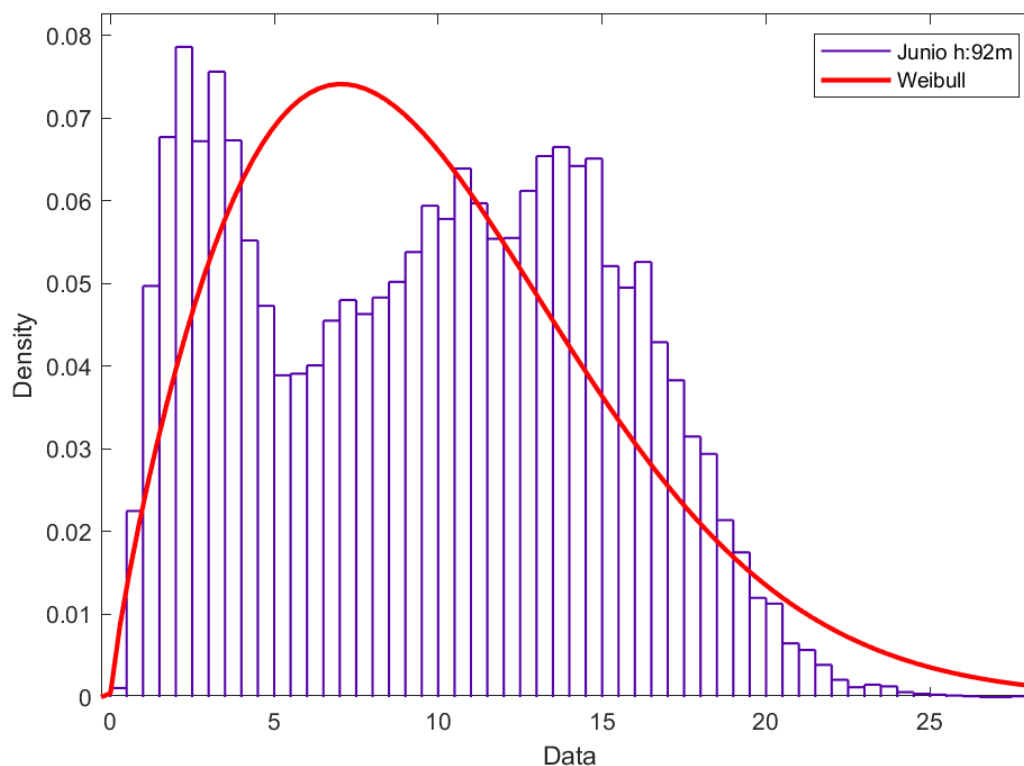
Mes	Número de datos	Velocidad Máxima	Velocidad Promedio	Factor escala C	Factor forma K
JUNIO	19989	27,73	9,74	10,92	1,82

Julio H: 92 metros

La figura 142 y la tabla 61, enseña información para muestra mensual mes de julio; H: 92 metros.



Figura 142. Distribución de Weibull mes julio H: 92 metros.

En el mes de julio se visualiza una velocidad promedio de 9.83 metros por segundo, una velocidad máxima de 25.41 metros por segundo y al ingresar las velocidades obtenidas a una altura de 92 metros al software Matlab se obtiene el factor de escala C de 11.05 y un factor de forma K de 1.97.

Tabla 61.

Factor forma y escala mes julio H: 92 metros.

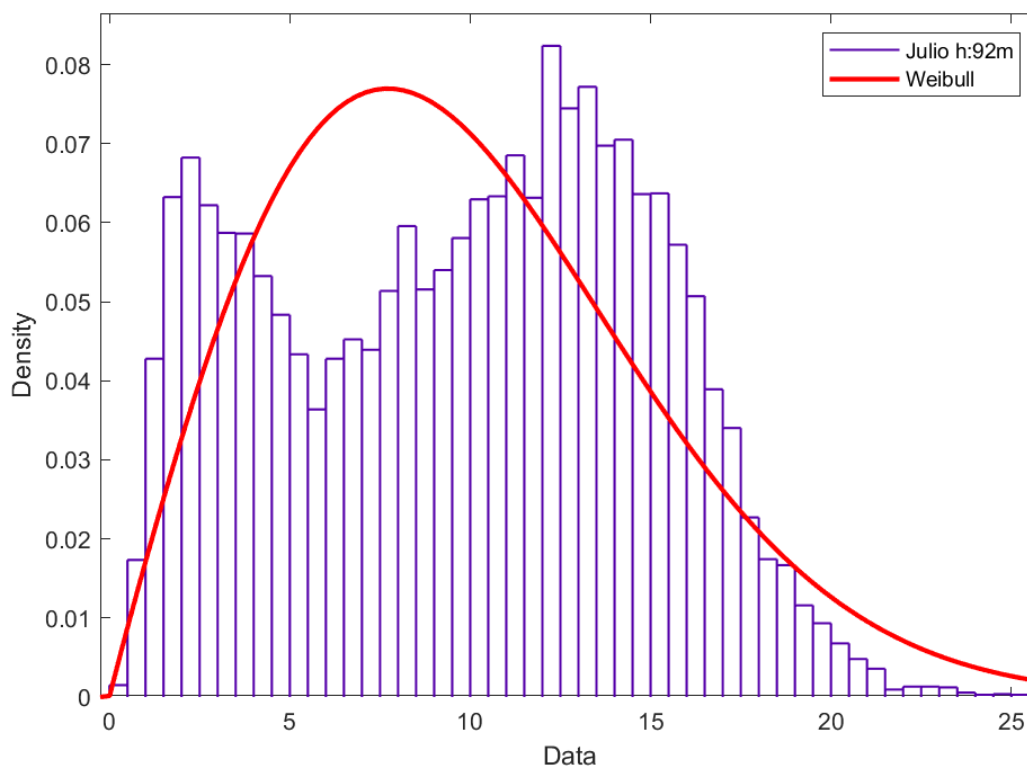
Mes	Número de datos	Velocidad Máxima	Velocidad Promedio	Factor escala C	Factor forma K
JULIO	21222	25,41	9,83	11,05	1,97

Agosto H: 92 metros

La figura 143 y la tabla 62, enseña información para muestra mensual mes de agosto; H: 92 metros.



Figura 143. Distribución de Weibull mes agosto H: 92 metros.

En el mes de agosto se visualiza una velocidad promedio de 9.77 metros por segundo, una velocidad máxima de 28.38 metros por segundo y al ingresar las velocidades obtenidas a una altura de 92 metros al software Matlab se obtiene el factor de escala C de 10.97 y un factor de forma K de 1.95.

Tabla 62.

Factor forma y escala mes agosto H: 92 metros.

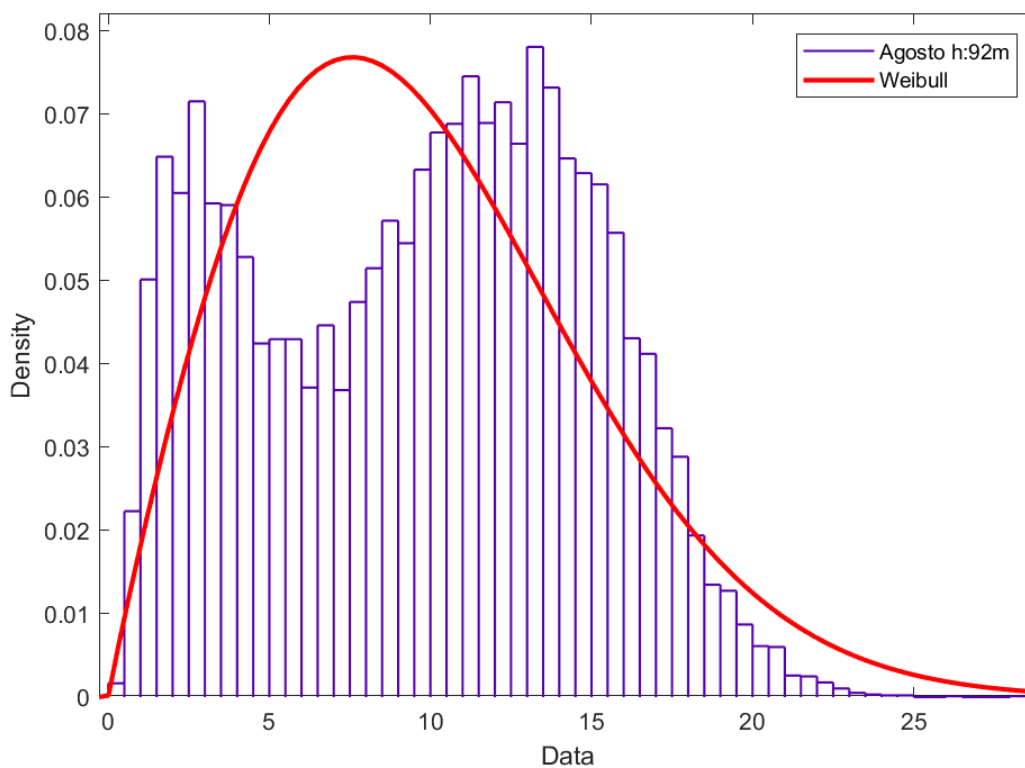
Mes	Número de datos	Velocidad Máxima	Velocidad Promedio	Factor escala C	Factor forma K
AGOSTO	19253	28,38	9,77	10,97	1,95

Septiembre H: 92 metros

La figura 144 y la tabla 63, enseña información para muestra mensual mes de septiembre; H: 92 metros.



Figura 144. Distribución de Weibull mes septiembre H: 92 metros.

En el mes de septiembre se visualiza una velocidad promedio de 7.91 metros por segundo, una velocidad máxima de 27.57 metros por segundo y al ingresar las velocidades obtenidas a una altura de 92 metros al software Matlab se obtiene el factor de escala C de 8.83 y un factor de forma K de 1.59.

Tabla 63.

Factor forma y escala mes septiembre H: 92 metros.

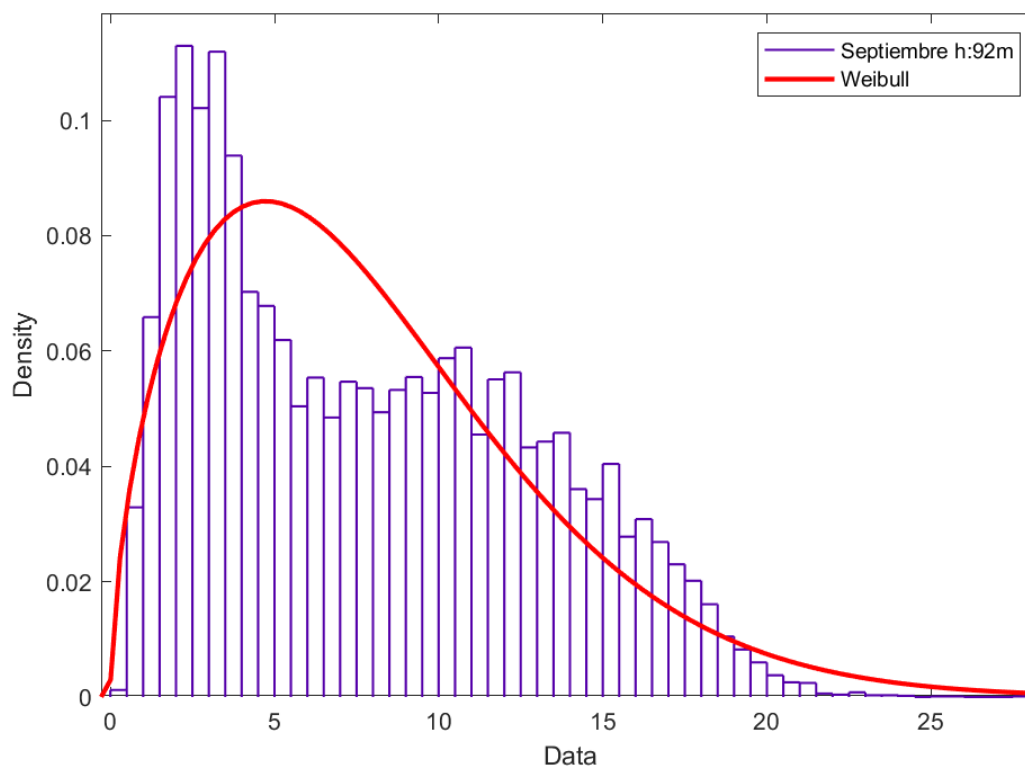
Mes	Número de datos	Velocidad Máxima	Velocidad Promedio	Factor escala C	Factor forma K
SEPTIEMBRE	19641	27,57	7,91	8,83	1,59

Octubre H: 92 metros

La figura 145 y la tabla 64, enseña información para muestra mensual mes de octubre; H: 92 metros.



Figura 145. Distribución de Weibull mes octubre H: 92 metros.

En el mes de octubre se visualiza una velocidad promedio de 6.67 metros por segundo, una velocidad máxima de 27.67 metros por segundo y al ingresar las velocidades obtenidas a una altura de 92 metros al software Matlab se obtiene el factor de escala C de 7.39 y un factor de forma K de 1.44.

Tabla 64.

Factor forma y escala mes octubre H: 92 metros.

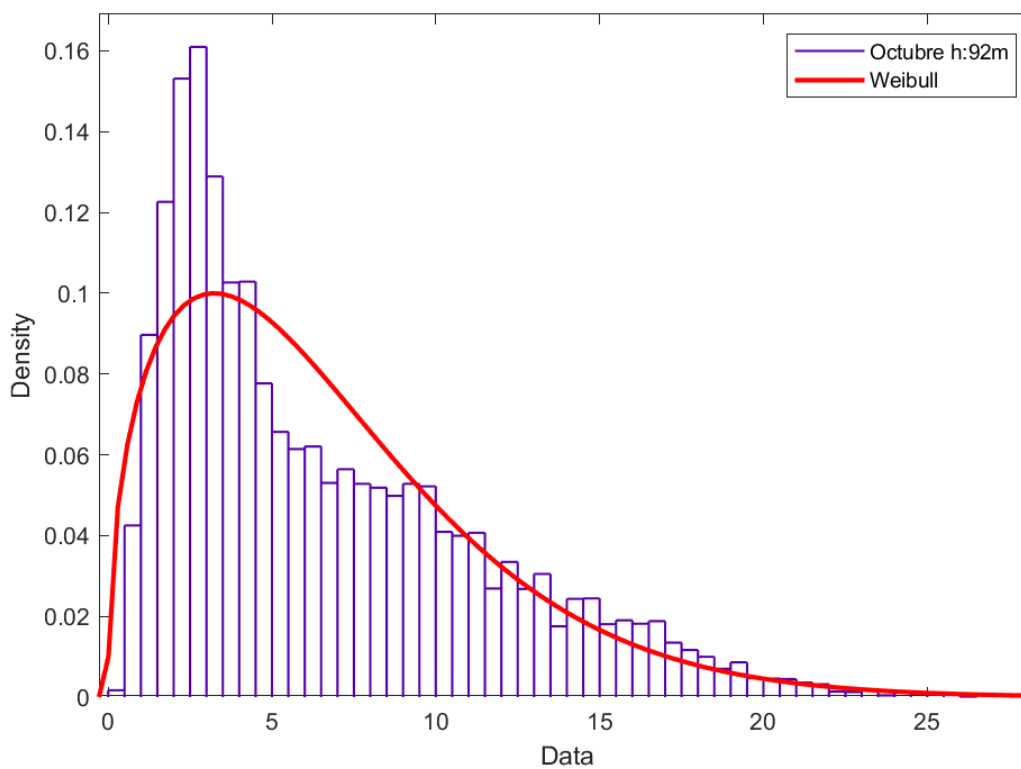
Mes	Número de datos	Velocidad Máxima	Velocidad Promedio	Factor escala C	Factor forma K
OCTUBRE	18824	27,67	6,67	7,39	1,44

Noviembre H: 92 metros

La figura 146 y la tabla 65, enseña información para muestra mensual mes de noviembre; H: 92 metros.



Figura 146. Distribución de Weibull mes noviembre H: 92 metros.

En el mes de noviembre se visualiza una velocidad promedio de 5.14 metros por segundo, una velocidad máxima de 26.71 metros por segundo y al ingresar las velocidades obtenidas a una altura de 92 metros al software Matlab se obtiene el factor de escala C de 5.70 y un factor de forma K de 1.44.

Tabla 65.

Factor forma y escala mes noviembre H: 92 metros.

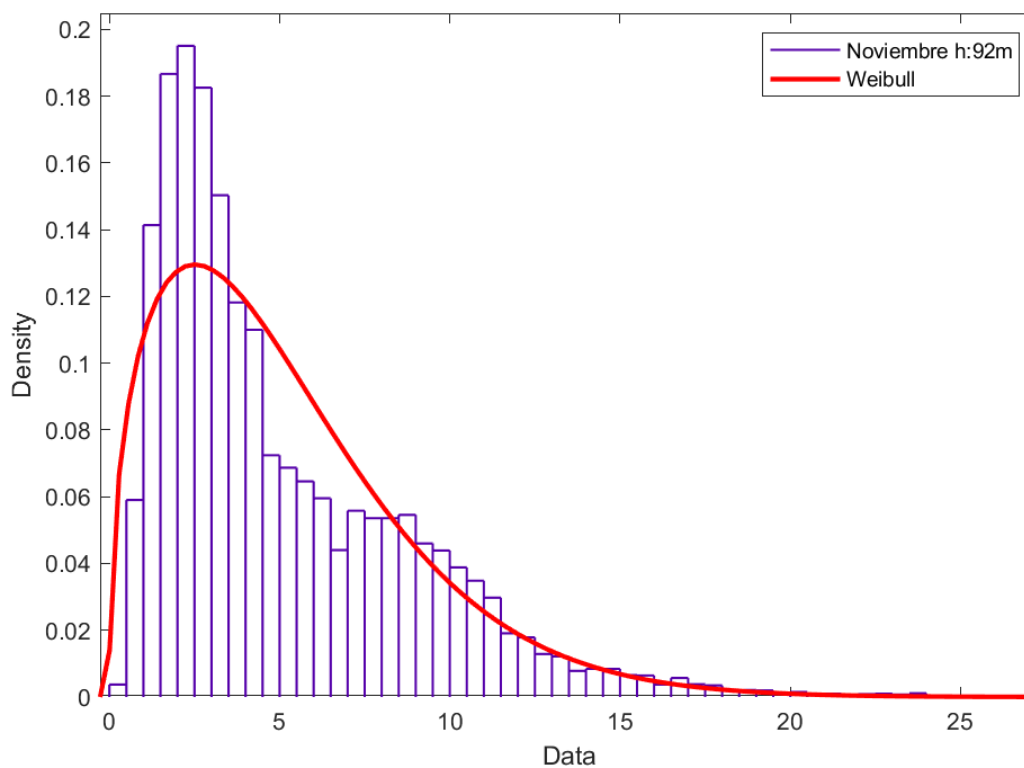
Mes	Número de datos	Velocidad Máxima	Velocidad Promedio	Factor escala C	Factor forma K
NOVIEMBRE	16125	26,71	5,14	5,70	1,44

Diciembre H: 92 metros

La figura 147 y la tabla 66, enseña información para muestra mensual mes de diciembre; H: 92 metros.



Figura 147. Distribución de Weibull mes diciembre H: 92 metros.

En el mes de diciembre se visualiza una velocidad promedio de 5.37 metros por segundo, una velocidad máxima de 24.04 metros por segundo y al ingresar las velocidades obtenidas a una altura de 92 metros al software Matlab se obtiene el factor de escala C de 5.95 y un factor de forma K de 1.45.

Tabla 66.

Factor forma y escala mes diciembre H: 92 metros.

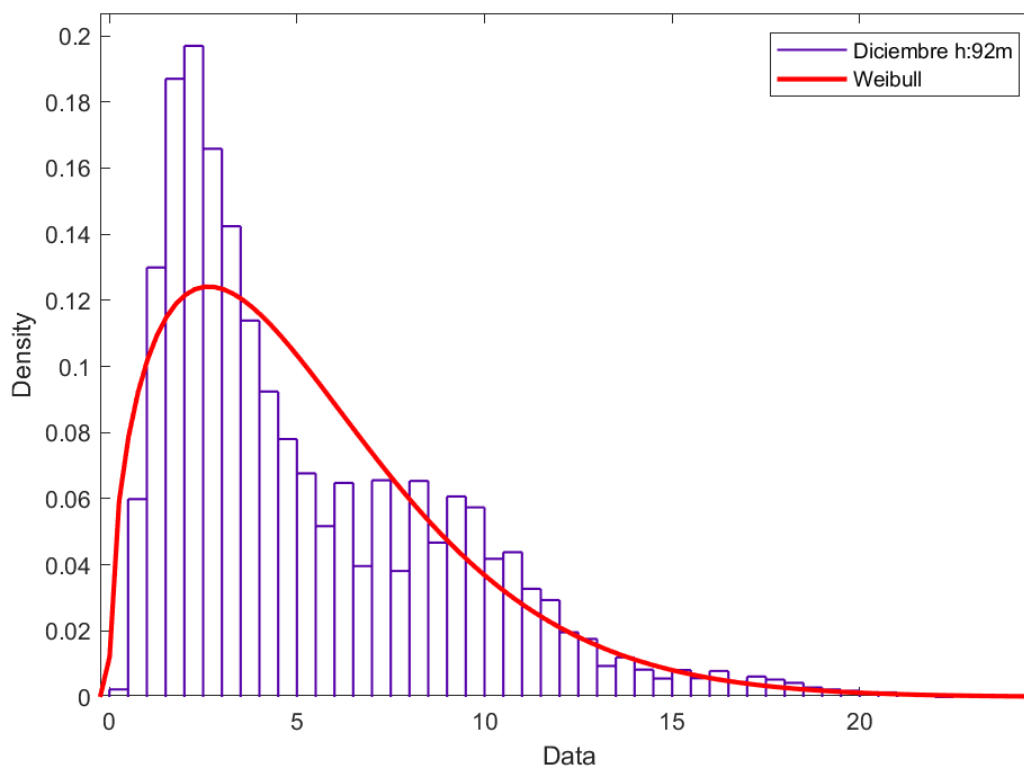
Mes	Número de datos	Velocidad Máxima	Velocidad Promedio	Factor escala C	Factor forma K
DICIEMBRE	20040	24,04	5,37	5,95	1,45

4.3.3 Aerogenerador Nordex N60/1300



Figura 148. Aerogenerador Nordex N60/1300. Tomado de: *(The Wind Power, 2022)*.

El aerogenerador N60 (figura 148) es una producción de Nordex SE, un fabricante de Alemania desde el año 1985. A una velocidad de viento de 2.5 m/s, la turbina eólica comienza a producir energía. El diámetro del rotor es de 60 metros y el área del rotor es de 2828 m². El aerogenerador está equipado con 3 palas de rotor y la velocidad máxima del rotor es de 19,2

U/min. En la torre el fabricante utiliza tubería de acero (wind-turbine-models.com, 2022). Desde la tabla 67 a la tabla 72 muestran información general y características para el aerogenerador Nordex N60/130.

Tabla 67.

Datos generales aerogenerador Nordex N60/1300.

Datos generales
Fabricante: Nordex (Alemania)
Turbina eólica: N60/1300
Potencia: 1 300 kW
Diámetro: 60 m
Área de barrido: 2 828 m ²
Densidad de potencia: 2.18 m ² /kW
Número de palas: 3

Tabla 68.

Masas aerogenerador Nordex N60/1300.

Masas
Masa de la góndola: 51 ton
Masa de la torre: 73 - 106 ton
Masa del rotor: 22 ton
Masa total: 146 - 179 ton

Tabla 69.

Caja de cambios aerogenerador Nordex N60/1300.

Caja de cambios
Caja de cambios: Si
Niveles: 3
Ratio 78
Fabricante: Eickhoff, Maag, Winergy

Tabla 70.

Torre aerogenerador Nordex N60/1300.

Torre
Altura mínima de la góndola: 46 m
Altura máxima de la góndola: 69 m

Tabla 71.

Rotor aerogenerador Nordex N60/1300.

Rotor
Velocidad mínima del rotor: 12,8 vuelta/min
Velocidad máxima del rotor: 19,2 vuelta/min
Velocidad mínima del viento: 3,5 m/s
Velocidad nominal del viento: 17 m/s
Velocidad máxima del viento: 25 m/s
Fabricante: LM Glasfiber

Tabla 72.

Generador aerogenerador Nordex N60/1300.

Generador
Tipo: ASYNC
Número: 1
Velocidad de salida máxima del generador: 1500 - 1800 vuelta/min
Tensión de salida: 690 V
Fabricante: Elin, Winergy

Por su parte, la figura 149 ilustra la curva de potencia generada con ese aerogenerador.



Figura 149. Curva de potencia aerogenerador Nordex N60/1300. Tomado de: (*The Wind Power*, 2022).

Energía producida

Para hallar la energía producida anual y mensual con el aerogenerador Nordex N60/1300 es indispensable aplicar la ecuación aquí indicada. En este proyecto se elaboró una hoja de cálculo en el programa Excel, con las siguientes columnas:

1. **Velocidad:** Velocidad del viento.
2. **Weibull:** Al obtener los factores de forma y escala de la distribución de Weibull, se procede a calcular la función de densidad de probabilidad de los datos con las velocidades del viento. Se debe obtener un valor de 1 en la sumatoria final. Ver figura 150.

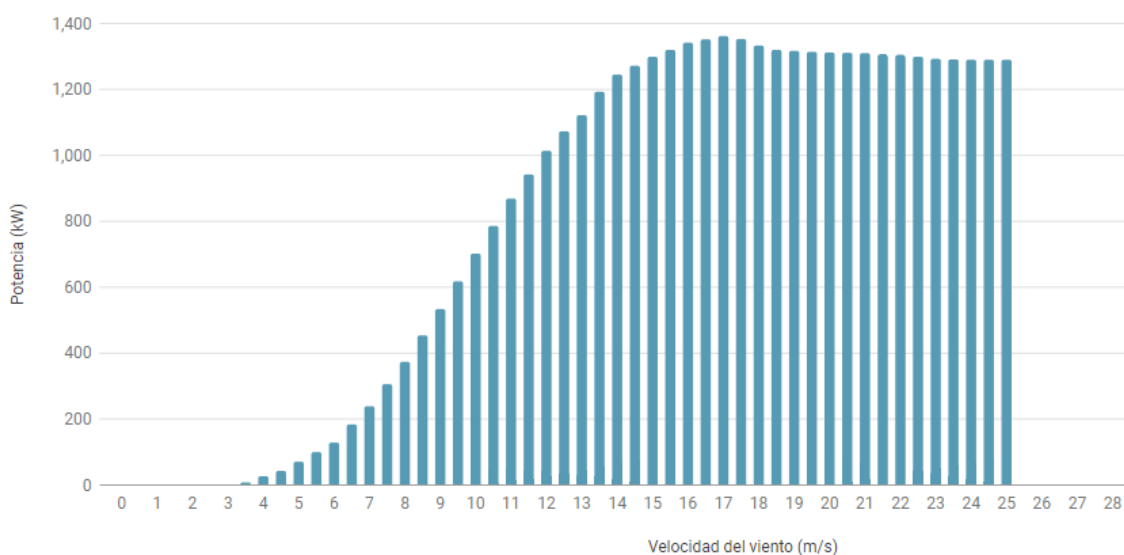
$$p(v) = \left(\frac{k}{c}\right) \left(\frac{v}{c}\right)^{k-1} e^{-\left(\frac{v}{c}\right)^k}$$

Figura 150. Fórmula densidad de probabilidad de Weibull.

3. **Pe_ref (KW):** De la curva de potencia del aerogenerador se extraen los valores de potencia para cada velocidad.
4. **Pe_site (KW):** es la potencia en sitio, se halla con la siguiente ecuación de la figura 151:

$$Pe_{Site} = Pe_{Ref} * \frac{p}{p_{ref}}$$

Figura 151. Fórmula potencia en sitio.

Dónde p es la densidad hallada de Cúcuta con un valor de 1.181 Kg/m³ y p_{ref} es la densidad del aire al nivel del mar 1.225 Kg/m³.

5. **Horas:** Son las horas de la muestra con respecto a Weibull. Para el cálculo de la energía en un año, se obtiene 8760 horas, este valor se multiplica por Weibull y da como resultado las horas activas de las velocidades de la muestra. Para el cálculo mensual, cambian las horas dependiendo del mes.
6. **Energía (KWh):** Se halla multiplicando el valor de la potencia en el sitio con el valor de horas activas.

Nota: Al realizar el cálculo con la velocidad de uno en uno, hasta la velocidad máxima generada, se obtiene el valor de la sumatoria de la columna de Weibull como 1 y cumple con las horas esperadas al año. Al querer ampliar la muestra y hallar la energía cada 0.5, no cumple porque el valor de la sumatoria de Weibull da el doble y se obtienen más horas de generación de energía esperada. Al tomar la velocidad de 1 en 1, es necesario anexar una velocidad menor que uno, para cumplir con las horas esperadas, ya que se presentan velocidades del viento entre 0 y 1 metros por segundo.

Energía producida en 1 año

La tabla 73 registra información sobre la energía anual producida por un aerogenerador Nordex.

Tabla 73.

Energía producida en un año con el aerogenerador Nordex N60/1300.

Velocidad	Weibull	Pe_ref (KW)	Pe_site (KW)	Horas	Energía (KWh)
0,041	0,01878855	0,00	0,00	164,59	0,00
1	0,07623509	0,00	0,00	667,82	0,00
2	0,09493376	0,00	0,00	831,62	0,00
3	0,10106919	0,00	0,00	885,37	0,00
4	0,09992443	29,00	27,96	875,34	24475,09
5	0,09428084	73,00	70,38	825,90	58130,09
6	0,08598831	131,00	126,31	753,26	95140,48
7	0,07635847	241,00	232,36	668,90	155427,87
8	0,06632220	376,00	362,53	580,98	210620,89
9	0,05651950	536,00	516,79	495,11	255869,07
10	0,04736464	704,00	678,77	414,91	281631,70
11	0,03909901	871,00	839,79	342,51	287632,89
12	0,03183540	1016,00	979,59	278,88	273186,15
13	0,02559479	1124,00	1083,72	224,21	242981,16
14	0,02033623	1247,00	1202,31	178,15	214186,22
15	0,01598031	1301,00	1254,38	139,99	175597,02
16	0,01242701	1344,00	1295,84	108,86	141065,41
17	0,00956859	1364,00	1315,12	83,82	110234,33
18	0,00729847	1335,00	1287,16	63,93	82293,96
19	0,00551694	1319,00	1271,73	48,33	61460,70
20	0,00413432	1314,00	1266,91	36,22	45883,29
21	0,00307251	1312,00	1264,98	26,92	34047,25
22	0,00226513	1307,00	1260,16	19,84	25004,80
23	0,00165699	1295,00	1248,59	14,52	18123,57
24	0,00120303	1292,00	1245,70	10,54	13127,89
25	0,00086709	1292,00	1245,70	7,60	9461,99
26	0,00062054	0,00	0,00	5,44	0,00
27	0,00044104	0,00	0,00	3,86	0,00
28	0,00031136	0,00	0,00	2,73	0,00
TOTAL	1,00001377			8760,12	2815581,83

La energía producida en un año por el aerogenerador Nordex N60/1300 es de 2815581,83

Kilovatio hora.

Energía producida mes enero La tabla 74 consigna información sobre la energía mensual producida por un aerogenerador Nordex, con los datos del mes de enero.

Tabla 74.

Energía producida en el mes de enero con el aerogenerador Nordex N60/1300.

Velocidad	Weibull	Pe_ref (KW)	Pe_site (KW)	HORAS	ENERGÍA (KWh)
0,035	0,03024966	0,00	0,00	22,51	0,00
1	0,11457220	0,00	0,00	85,24	0,00
2	0,13252102	0,00	0,00	98,60	0,00
3	0,13088102	0,00	0,00	97,38	0,00
4	0,11953913	29,00	27,96	88,94	2486,75
5	0,10372754	73,00	70,38	77,17	5431,76
6	0,08662800	131,00	126,31	64,45	8140,54
7	0,07015293	241,00	232,36	52,19	12127,92
8	0,05535367	376,00	362,53	41,18	14929,93
9	0,04269860	536,00	516,79	31,77	16417,31
10	0,03227871	704,00	678,77	24,02	16300,93
11	0,02395925	871,00	839,79	17,83	14969,76
12	0,01748775	1016,00	979,59	13,01	12745,33
13	0,01256682	1124,00	1083,72	9,35	10132,47
14	0,00889992	1247,00	1202,31	6,62	7961,15
15	0,00621707	1301,00	1254,38	4,63	5802,12
16	0,00428689	1344,00	1295,84	3,19	4133,00
17	0,00291965	1364,00	1315,12	2,17	2856,73
18	0,00196515	1335,00	1287,16	1,46	1881,92
19	0,00130782	1319,00	1271,73	0,97	1237,42
20	0,00086096	1314,00	1266,91	0,64	811,52
21	0,00056088	1312,00	1264,98	0,42	527,87
22	0,00036172	1307,00	1260,16	0,27	339,13
23	0,00023100	1295,00	1248,59	0,17	214,59
24	0,00014613	1292,00	1245,70	0,11	135,44
25	0,00009160	1292,00	1245,70	0,07	84,89
26	0,00005690	0,00	0,00	0,04	0,00
27	0,00003504	0,00	0,00	0,03	0,00
28	0,00002140	0,00	0,00	0,02	0,00
TOTAL	1,00057842			744,43	139668,46

La energía producida en el mes de enero por el aerogenerador Nordex N60/1300 es de 139668,46 Kilovatio hora.

Similarmente, desde la tabla 75 a la tabla 85 contiene los cálculos de la energía mensual producida por los meses febrero a diciembre con un aerogenerador Nordex.

Energía producida mes febrero

Tabla 75.

Energía producida en el mes de febrero con el aerogenerador Nordex N60/1300.

Velocidad	Weibull	Pe_ref (KW)	Pe_site (KW)	HORAS	ENERGÍA (KWh)
0,045	0,02463806	0,00	0,00	16,56	0,00
1	0,10757398	0,00	0,00	72,29	0,00
2	0,13203651	0,00	0,00	88,73	0,00
3	0,13460338	0,00	0,00	90,45	0,00
4	0,12507222	29,00	27,96	84,05	2350,06
5	0,10928945	73,00	70,38	73,44	5169,17
6	0,09116174	131,00	126,31	61,26	7737,55
7	0,07321588	241,00	232,36	49,20	11432,53
8	0,05693332	376,00	362,53	38,26	13869,93
9	0,04303024	536,00	516,79	28,92	14943,71
10	0,03170019	704,00	678,77	21,30	14459,54
11	0,02281284	871,00	839,79	15,33	12874,11
12	0,01606494	1016,00	979,59	10,80	10575,30
13	0,01108600	1124,00	1083,72	7,45	8073,48
14	0,00750546	1247,00	1202,31	5,04	6064,06
15	0,00499022	1301,00	1254,38	3,35	4206,46
16	0,00326118	1344,00	1295,84	2,19	2839,84
17	0,00209637	1364,00	1315,12	1,41	1852,69
18	0,00132643	1335,00	1287,16	0,89	1147,32
19	0,00082656	1319,00	1271,73	0,56	706,38
20	0,00050754	1314,00	1266,91	0,34	432,10
21	0,00030724	1312,00	1264,98	0,21	261,18
22	0,00018344	1295,00	1248,59	0,12	153,91
23	0,00010806	1295,00	1248,59	0,07	90,67
24	0,00006283	1292,00	1245,70	0,04	52,59
25	0,00003607	1292,00	1245,70	0,02	30,19
26	0,00002045	0,00	0,00	0,01	0,00
27	0,00001145	0,00	0,00	0,01	0,00
28	0,00000634	0,00	0,00	0,00	0,00
TOTAL	1,00046839			672,31	119322,77

La energía producida en el mes de febrero por el aerogenerador Nordex N60/1300 es de 119322,77 Kilovatio hora.

Energía producida mes marzo

Tabla 76.

Energía producida en el mes de marzo con el aerogenerador Nordex N60/1300.

Velocidad	Weibull	Pe_ref (KW)	Pe_site (KW)	HORAS	ENERGÍA (KWh)
0,045	0,02540219	0,00	0,00	18,90	0,00
1	0,10849580	0,00	0,00	80,72	0,00
2	0,13241637	0,00	0,00	98,52	0,00
3	0,13453629	0,00	0,00	100,09	0,00
4	0,12473534	29,00	27,96	92,80	2594,84
5	0,10884487	73,00	70,38	80,98	5699,73
6	0,09072542	131,00	126,31	67,50	8525,58
7	0,07285427	241,00	232,36	54,20	12594,92
8	0,05667241	376,00	362,53	42,16	15285,62
9	0,04286863	536,00	516,79	31,89	16482,68
10	0,03162143	704,00	678,77	23,53	15969,00
11	0,02279483	871,00	839,79	16,96	14242,23
12	0,01608605	1016,00	979,59	11,97	11723,75
13	0,01112829	1124,00	1083,72	8,28	8972,60
14	0,00755578	1247,00	1202,31	5,62	6758,79
15	0,00504000	1301,00	1254,38	3,75	4703,61
16	0,00330560	1344,00	1295,84	2,46	3186,93
17	0,00213334	1364,00	1315,12	1,59	2087,36
18	0,00135564	1335,00	1287,16	1,01	1298,22
19	0,00084869	1319,00	1271,73	0,63	803,01
20	0,00052373	1314,00	1266,91	0,39	493,66
21	0,00031873	1312,00	1264,98	0,24	299,97
22	0,00019137	1307,00	1260,16	0,14	179,42
23	0,00011340	1295,00	1248,59	0,08	105,34
24	0,00006635	1292,00	1245,70	0,05	61,49
25	0,00003834	1292,00	1245,70	0,03	35,53
26	0,00002189	0,00	0,00	0,02	0,00
27	0,00001235	0,00	0,00	0,01	0,00
28	0,00000689	0,00	0,00	0,01	0,00
TOTAL	1,00071426			744,53	132104,28

La energía producida en el mes de marzo por el aerogenerador Nordex N60/1300 es de 132104,28 Kilovatio hora.

Energía producida mes abril

Tabla 77.

Energía producida en el mes de abril con el aerogenerador Nordex N60/1300.

Velocidad	Weibull	Pe_ref (KW)	Pe_site (KW)	HORAS	ENERGÍA (KWh)
0,045	0,02391840	0,00	0,00	17,22	0,00
1	0,09581856	0,00	0,00	68,99	0,00
2	0,11725875	0,00	0,00	84,43	0,00
3	0,12115905	0,00	0,00	87,23	0,00
4	0,11527410	29,00	27,96	83,00	2320,67
5	0,10395407	73,00	70,38	74,85	5268,02
6	0,09008760	131,00	126,31	64,86	8192,55
7	0,07561636	241,00	232,36	54,44	12650,74
8	0,06178399	376,00	362,53	44,48	16126,75
9	0,04931206	536,00	516,79	35,50	18348,52
10	0,03854335	704,00	678,77	27,75	18836,71
11	0,02956007	871,00	839,79	21,28	17873,38
12	0,02227841	1016,00	979,59	16,04	15713,07
13	0,01652049	1124,00	1083,72	11,89	12890,58
14	0,01206609	1247,00	1202,31	8,69	10445,18
15	0,00868740	1301,00	1254,38	6,25	7846,03
16	0,00617040	1344,00	1295,84	4,44	5756,99
17	0,00432630	1364,00	1315,12	3,11	4096,51
18	0,00299600	1335,00	1287,16	2,16	2776,56
19	0,00205025	1319,00	1271,73	1,48	1877,30
20	0,00138709	1314,00	1266,91	1,00	1265,27
21	0,00092812	1312,00	1264,98	0,67	845,32
22	0,00061443	1307,00	1260,16	0,44	557,48
23	0,00040257	1295,00	1248,59	0,29	361,90
24	0,00026112	1292,00	1245,70	0,19	234,20
25	0,00016773	1292,00	1245,70	0,12	150,44
26	0,00010672	0,00	0,00	0,08	0,00
27	0,00006727	0,00	0,00	0,05	0,00
28	0,00004202	0,00	0,00	0,03	0,00
TOTAL	1,00135878			720,98	164434,17

La energía producida en el mes de abril por el aerogenerador Nordex N60/1300 es de 164434,17 Kilovatio hora.

Energía producida mes mayo

Tabla 78.

Energía producida en el mes de mayo con el aerogenerador Nordex N60/1300.

Velocidad	Weibull	Pe_ref (KW)	Pe_site (KW)	HORAS	ENERGÍA (KWh)
0,065	0,01317869	0,00	0,00	9,80	0,00
1	0,05412448	0,00	0,00	40,27	0,00
2	0,07292327	0,00	0,00	54,25	0,00
3	0,08253494	0,00	0,00	61,41	0,00
4	0,08620499	29,00	27,96	64,14	1793,30
5	0,08566596	73,00	70,38	63,74	4485,95
6	0,08214974	131,00	126,31	61,12	7719,71
7	0,07661993	241,00	232,36	57,01	13245,92
8	0,06984660	376,00	362,53	51,97	18838,95
9	0,06243884	536,00	516,79	46,45	24007,29
10	0,05486546	704,00	678,77	40,82	27707,36
11	0,04747305	871,00	839,79	35,32	29661,20
12	0,04050369	1016,00	979,59	30,13	29519,69
13	0,03411268	1124,00	1083,72	25,38	27504,62
14	0,02838557	1247,00	1202,31	21,12	25391,45
15	0,02335400	1301,00	1254,38	17,38	21795,26
16	0,01900985	1344,00	1295,84	14,14	18327,42
17	0,01531730	1364,00	1315,12	11,40	14987,18
18	0,01222288	1335,00	1287,16	9,09	11705,19
19	0,00966340	1319,00	1271,73	7,19	9143,20
20	0,00757195	1314,00	1266,91	5,63	7137,18
21	0,00588229	1312,00	1264,98	4,38	5536,10
22	0,00453181	1307,00	1260,16	3,37	4248,85
23	0,00346335	1295,00	1248,59	2,58	3217,29
24	0,00262618	1292,00	1245,70	1,95	2433,94
25	0,00197628	1292,00	1245,70	1,47	1831,62
26	0,00147624	0,00	0,00	1,10	0,00
27	0,00109478	0,00	0,00	0,81	0,00
28	0,00080619	0,00	0,00	0,60	0,00
TOTAL	1,00002441			744,02	310238,67

La energía producida en el mes de mayo por el aerogenerador Nordex N60/1300 es de 310238,67 Kilovatio hora.

Energía producida mes junio

Tabla 79.

Energía producida en el mes de junio con el aerogenerador Nordex N60/1300.

Velocidad	Weibull	Pe_ref (KW)	Pe_site (KW)	HORAS	ENERGÍA (KWh)
0,095	0,00389984	0,00	0,00	2,81	0,00
1	0,02629205	0,00	0,00	18,93	0,00
2	0,04463082	0,00	0,00	32,13	0,00
3	0,05875023	0,00	0,00	42,30	0,00
4	0,06899902	29,00	27,96	49,68	1389,07
5	0,07558383	73,00	70,38	54,42	3830,32
6	0,07879133	131,00	126,31	56,73	7165,27
7	0,07901561	241,00	232,36	56,89	13219,44
8	0,07673651	376,00	362,53	55,25	20029,63
9	0,07248275	536,00	516,79	52,19	26970,10
10	0,06679271	704,00	678,77	48,09	32642,60
11	0,06017942	871,00	839,79	43,33	36387,25
12	0,05310318	1016,00	979,59	38,23	37453,92
13	0,04595314	1124,00	1083,72	33,09	35856,22
14	0,03903788	1247,00	1202,31	28,11	33793,69
15	0,03258399	1301,00	1254,38	23,46	29428,26
16	0,02674096	1344,00	1295,84	19,25	24949,36
17	0,02159057	1364,00	1315,12	15,55	20443,80
18	0,01715882	1335,00	1287,16	12,35	15902,00
19	0,01342884	1319,00	1271,73	9,67	12296,07
20	0,01035345	1314,00	1266,91	7,45	9444,16
21	0,00786637	1312,00	1264,98	5,66	7164,59
22	0,00589167	1307,00	1260,16	4,24	5345,61
23	0,00435105	1295,00	1248,59	3,13	3911,53
24	0,00316919	1292,00	1245,70	2,28	2842,46
25	0,00227718	1292,00	1245,70	1,64	2042,41
26	0,00161446	0,00	0,00	1,16	0,00
27	0,00112959	0,00	0,00	0,81	0,00
28	0,00078010	0,00	0,00	0,56	0,00
TOTAL	0,99918455			719,41	382507,74

La energía producida en el mes de junio por el aerogenerador Nordex N60/1300 es de 382507,74 Kilovatio hora.

Energía producida mes julio

Tabla 80.

Energía producida en el mes de julio con el aerogenerador Nordex N60/1300.

Velocidad	Weibull	Pe_ref (KW)	Pe_site (KW)	HORAS	ENERGÍA (KWh)
0,095	0,00200428	0,00	0,00	1,49	0,00
1	0,01952921	0,00	0,00	14,53	0,00
2	0,03718835	0,00	0,00	27,67	0,00
3	0,05255348	0,00	0,00	39,10	0,00
4	0,06501904	29,00	27,96	48,37	1352,58
5	0,07417431	73,00	70,38	55,19	3884,18
6	0,07985407	131,00	126,31	59,41	7503,98
7	0,08213908	241,00	232,36	61,11	14200,07
8	0,08132659	376,00	362,53	60,51	21935,32
9	0,07788077	536,00	516,79	57,94	29944,60
10	0,07237231	704,00	678,77	53,84	36548,41
11	0,06541591	871,00	839,79	48,67	40871,92
12	0,05761337	1016,00	979,59	42,86	41989,48
13	0,04950769	1124,00	1083,72	36,83	39917,42
14	0,04155137	1247,00	1202,31	30,91	37168,52
15	0,03408974	1301,00	1254,38	25,36	31814,45
16	0,02735782	1344,00	1295,84	20,35	26375,71
17	0,02148825	1364,00	1315,12	15,99	21025,14
18	0,01652664	1335,00	1287,16	12,30	15826,66
19	0,01245096	1319,00	1271,73	9,26	11780,70
20	0,00919182	1314,00	1266,91	6,84	8664,04
21	0,00665129	1312,00	1264,98	4,95	6259,84
22	0,00471873	1307,00	1260,16	3,51	4424,09
23	0,00328288	1295,00	1248,59	2,44	3049,63
24	0,00224015	1292,00	1245,70	1,67	2076,17
25	0,00149958	1292,00	1245,70	1,12	1389,81
26	0,00098491	0,00	0,00	0,73	0,00
27	0,00063477	0,00	0,00	0,47	0,00
28	0,00040150	0,00	0,00	0,30	0,00
TOTAL	0,99964887			743,74	408002,73

La energía producida en el mes de julio por el aerogenerador Nordex N60/1300 es de 408002,73 Kilovatio hora.

Energía producida mes agosto

Tabla 81.

Energía producida en el mes de agosto con el aerogenerador Nordex N60/1300.

Velocidad	Weibull	Pe_ref (KW)	Pe_site (KW)	HORAS	ENERGÍA (KWh)
0,095	0,00229380	0,00	0,00	1,71	0,00
1	0,02085165	0,00	0,00	15,51	0,00
2	0,03884978	0,00	0,00	28,90	0,00
3	0,05415184	0,00	0,00	40,29	0,00
4	0,06630378	29,00	27,96	49,33	1379,30
5	0,07500463	73,00	70,38	55,80	3927,66
6	0,08018085	131,00	126,31	59,65	7534,69
7	0,08198716	241,00	232,36	61,00	14173,80
8	0,08077430	376,00	362,53	60,10	21786,35
9	0,07703807	536,00	516,79	57,32	29620,59
10	0,07136008	704,00	678,77	53,09	36037,24
11	0,06434874	871,00	839,79	47,88	40205,15
12	0,05658713	1016,00	979,59	42,10	41241,54
13	0,04859263	1124,00	1083,72	36,15	39179,61
14	0,04079018	1247,00	1202,31	30,35	36487,62
15	0,03349968	1301,00	1254,38	24,92	31263,78
16	0,02693552	1344,00	1295,84	20,04	25968,58
17	0,02121575	1364,00	1315,12	15,78	20758,51
18	0,01637754	1335,00	1287,16	12,18	15683,87
19	0,01239577	1319,00	1271,73	9,22	11728,48
20	0,00920208	1314,00	1266,91	6,85	8673,71
21	0,00670221	1312,00	1264,98	4,99	6307,76
22	0,00479056	1307,00	1260,16	3,56	4491,43
23	0,00336117	1295,00	1248,59	2,50	3122,37
24	0,00231539	1292,00	1245,70	1,72	2145,90
25	0,00156627	1292,00	1245,70	1,17	1451,62
26	0,00104062	0,00	0,00	0,77	0,00
27	0,00067914	0,00	0,00	0,51	0,00
28	0,00043545	0,00	0,00	0,32	0,00
TOTAL	0,99963179			743,73	403169,59

La energía producida en el mes de agosto por el aerogenerador Nordex N60/1300 es de 403169,59 Kilovatio hora.

Energía producida mes septiembre

Tabla 82.

Energía producida en el mes de septiembre con el aerogenerador Nordex N60/1300.

Velocidad	Weibull	Pe_ref (KW)	Pe_site (KW)	HORAS	ENERGÍA (KWh)
0,06	0,01078341	0,00	0,00	7,76	0,00
1	0,05437133	0,00	0,00	39,15	0,00
2	0,07608920	0,00	0,00	54,78	0,00
3	0,08768646	0,00	0,00	63,13	0,00
4	0,09232136	29,00	27,96	66,47	1858,59
5	0,09184713	73,00	70,38	66,13	4654,48
6	0,08769970	131,00	126,31	63,14	7975,40
7	0,08107165	241,00	232,36	58,37	13563,42
8	0,07295096	376,00	362,53	52,52	19041,53
9	0,06413185	536,00	516,79	46,17	23862,81
10	0,05522507	704,00	678,77	39,76	26989,32
11	0,04667362	871,00	839,79	33,61	28221,02
12	0,03877405	1016,00	979,59	27,92	27347,52
13	0,03170105	1124,00	1083,72	22,82	24735,63
14	0,02553293	1247,00	1202,31	18,38	22102,94
15	0,02027597	1301,00	1254,38	14,60	18312,26
16	0,01588624	1344,00	1295,84	11,44	14821,88
17	0,01228799	1364,00	1315,12	8,85	11635,32
18	0,00938833	1335,00	1287,16	6,76	8700,67
19	0,00708832	1319,00	1271,73	5,10	6490,39
20	0,00529082	1314,00	1266,91	3,81	4826,15
21	0,00390558	1312,00	1264,98	2,81	3557,15
22	0,00285217	1307,00	1260,16	2,05	2587,82
23	0,00206120	1295,00	1248,59	1,48	1852,99
24	0,00147447	1292,00	1245,70	1,06	1322,46
25	0,00104433	1292,00	1245,70	0,75	936,66
26	0,00073251	0,00	0,00	0,53	0,00
27	0,00050894	0,00	0,00	0,37	0,00
28	0,00035033	0,00	0,00	0,25	0,00
TOTAL	1,00000698			720,01	275396,42

La energía producida en el mes de septiembre por el aerogenerador Nordex N60/1300 es de 275396,42 Kilovatio hora.

Energía producida mes octubre

Tabla 83.

Energía producida en el mes de octubre con el aerogenerador Nordex N60/1300.

Velocidad	Weibull	Pe_ref (KW)	Pe_site (KW)	HORAS	ENERGÍA (KWh)
0,04	0,02231308	0,00	0,00	16,60	0,00
1	0,08561868	0,00	0,00	63,70	0,00
2	0,10402073	0,00	0,00	77,39	0,00
3	0,10841103	0,00	0,00	80,66	0,00
4	0,10501294	29,00	27,96	78,13	2184,56
5	0,09709054	73,00	70,38	72,24	5084,21
6	0,08676273	131,00	126,31	64,55	8153,20
7	0,07547534	241,00	232,36	56,15	13048,05
8	0,06420313	376,00	362,53	47,77	17316,79
9	0,05357148	536,00	516,79	39,86	20597,85
10	0,04394561	704,00	678,77	32,70	22192,78
11	0,03550120	871,00	839,79	26,41	22181,18
12	0,02828116	1016,00	979,59	21,04	20611,73
13	0,02224057	1124,00	1083,72	16,55	17932,29
14	0,01728123	1247,00	1202,31	12,86	15458,40
15	0,01327719	1301,00	1254,38	9,88	12391,01
16	0,01009289	1344,00	1295,84	7,51	9730,57
17	0,00759523	1364,00	1315,12	5,65	7431,54
18	0,00566094	1335,00	1287,16	4,21	5421,17
19	0,00418063	1319,00	1271,73	3,11	3955,58
20	0,00306029	1314,00	1266,91	2,28	2884,58
21	0,00222125	1312,00	1264,98	1,65	2090,52
22	0,00159911	1307,00	1260,16	1,19	1499,26
23	0,00114214	1295,00	1248,59	0,85	1061,00
24	0,00080954	1292,00	1245,70	0,60	750,28
25	0,00056954	1292,00	1245,70	0,42	527,85
26	0,00039781	0,00	0,00	0,30	0,00
27	0,00027592	0,00	0,00	0,21	0,00
28	0,00019007	0,00	0,00	0,14	0,00
TOTAL	1,00080197			744,60	212504,38

La energía producida en el mes de octubre por el aerogenerador Nordex N60/1300 es de 212504,38 Kilovatio hora.

Energía producida mes noviembre

Tabla 84.

Energía producida en el mes de noviembre con el aerogenerador Nordex N60/1300.

Velocidad	Weibull	Pe_ref (KW)	Pe_site (KW)	HORAS	ENERGÍA (KWh)
0,036	0,03082592	0,00	0,00	22,19	0,00
1	0,12167217	0,00	0,00	87,60	0,00
2	0,14084915	0,00	0,00	101,41	0,00
3	0,13792628	0,00	0,00	99,31	0,00
4	0,12419389	29,00	27,96	89,42	2500,24
5	0,10578130	73,00	70,38	76,16	5360,62
6	0,08639954	131,00	126,31	62,21	7857,16
7	0,06820943	241,00	232,36	49,11	11411,55
8	0,05231572	376,00	362,53	37,67	13655,36
9	0,03912266	536,00	516,79	28,17	14557,15
10	0,02860091	704,00	678,77	20,59	13977,70
11	0,02048186	871,00	839,79	14,75	12384,27
12	0,01439123	1016,00	979,59	10,36	10150,20
13	0,00993432	1124,00	1083,72	7,15	7751,53
14	0,00674477	1247,00	1202,31	4,86	5838,70
15	0,00450804	1301,00	1254,38	3,25	4071,44
16	0,00296857	1344,00	1295,84	2,14	2769,68
17	0,00192730	1364,00	1315,12	1,39	1824,94
18	0,00123441	1335,00	1287,16	0,89	1144,00
19	0,00078040	1319,00	1271,73	0,56	714,57
20	0,00048722	1314,00	1266,91	0,35	444,43
21	0,00030053	1312,00	1264,98	0,22	273,72
22	0,00018322	1307,00	1260,16	0,13	166,24
23	0,00011044	1295,00	1248,59	0,08	99,28
24	0,00006584	1292,00	1245,70	0,05	59,06
25	0,00003884	1292,00	1245,70	0,03	34,83
26	0,00002267	0,00	0,00	0,02	0,00
27	0,00001310	0,00	0,00	0,01	0,00
28	0,00000750	0,00	0,00	0,01	0,00
TOTAL	1,00009725			720,07	117046,66

La energía producida en el mes de noviembre por el aerogenerador Nordex N60/1300 es de 117046,66 Kilovatio hora.

Energía producida mes diciembre

Tabla 85.

Energía producida en el mes de diciembre con el aerogenerador Nordex N60/1300.

Velocidad	Weibull	Pe_ref (KW)	Pe_site (KW)	HORAS	ENERGÍA (KWh)
0,037	0,02851174	0,00	0,00	21,21	0,00
1	0,11414706	0,00	0,00	84,93	0,00
2	0,13411081	0,00	0,00	99,78	0,00
3	0,13332185	0,00	0,00	99,19	0,00
4	0,12196848	29,00	28,86	90,74	2618,44
5	0,10563815	73,00	72,64	78,59	5708,75
6	0,08781019	131,00	130,35	65,33	8515,56
7	0,07060491	241,00	239,80	52,53	12596,48
8	0,05519420	376,00	374,12	41,06	15363,08
9	0,04209730	536,00	533,32	31,32	16703,83
10	0,03140844	704,00	700,48	23,37	16368,77
11	0,02296871	871,00	866,65	17,09	14809,89
12	0,01648968	1016,00	1010,92	12,27	12402,33
13	0,01163679	1124,00	1118,38	8,66	9682,70
14	0,00808100	1247,00	1240,77	6,01	7459,82
15	0,00552715	1301,00	1294,50	4,11	5323,23
16	0,00372632	1344,00	1337,28	2,77	3707,46
17	0,00247797	1364,00	1357,18	1,84	2502,12
18	0,00162633	1335,00	1328,33	1,21	1607,26
19	0,00105401	1319,00	1312,41	0,78	1029,17
20	0,00067486	1314,00	1307,43	0,50	656,45
21	0,00042707	1312,00	1305,44	0,32	414,79
22	0,00026722	1307,00	1300,47	0,20	258,54
23	0,00016537	1295,00	1288,53	0,12	158,54
24	0,00010126	1292,00	1285,54	0,08	96,85
25	0,00006137	1292,00	1285,54	0,05	58,69
26	0,00003682	0,00	0,00	0,03	0,00
27	0,00002187	0,00	0,00	0,02	0,00
28	0,00001287	0,00	0,00	0,01	0,00
TOTAL	1,00016976			744,13	138042,75

La energía producida en el mes de diciembre por el aerogenerador Nordex N60/1300 es de 138042,75 Kilovatio hora.

4.3.4 Aerogenerador Alstom ECO 122/2700

La figura 152 corresponde a un aerogenerador ECO 122/2700, una producción de la firma alemana Alstom.



Figura 152. Aerogenerador Alstom ECO 122/2700. Tomado de: (wind-turbine-models.com, 2022)

El aerogenerador ECO 122/2700 es una producción de Alstom, un fabricante de Francia y Alstom ya no está activo, el fabricante fue adquirido por General Electric / GE Renewable Energy. A una velocidad de viento de 3 m/s, la turbina eólica comienza a producir energía. El diámetro del rotor es de 122 metros y el área del rotor es de 11.689 m². El aerogenerador está equipado con 3 palas de rotor y la velocidad máxima del rotor es de 12,3 U/min. En la construcción de la torre, el fabricante utiliza tubería de acero (wind-turbine-models.com, 2022). Desde la tabla 86 a la tabla 90 muestra características del aerogenerador y la figura 153 enseña la curva de potencia del equipo.

Tabla 86.

Generador aerogenerador Alstom ECO 122/2700.

Generador
Tipo: ASYNC DFIG
Número: 1
Tensión de salida: 1000 V

Tabla 87.

Caja de cambios aerogenerador Alstom ECO 122/2700.

Caja de cambios
Caja de cambios: Si
Niveles: 3

Tabla 88.

Datos generales aerogenerador Alstom ECO 122/2700.

Datos generales
Fabricante: Alstom Power (Francia)
Turbina eólica: ECO 122/2700
Potencia: 2 700 kW
Diámetro: 122 m
Área de barrido: 11 690 m ²
Densidad de potencia: 4.33 m ² /kW
Número de palas: 3

Tabla 89.

Rotor aerogenerador Alstom ECO 122/2700.

Rotor
Velocidad mínima del rotor: 7,1 vuelta/min
Velocidad máxima del rotor: 12,3 vuelta/min
Velocidad mínima del viento: 3 m/s
Velocidad nominal del viento: 10 m/s
Velocidad máxima del viento: 25 m/s

Tabla 90.

Torre aerogenerador Alstom ECO 122/2700.

Torre
Altura de la góndola: 89 m

Curva de potencia:



Figura 153. Curva de potencia aerogenerador Alstom ECO 122/2700. Tomado de: (wind-turbine-models.com, 2022)

Energía producida en 1 año

La tabla 91 condensa los datos de la energía producida con este aerogenerador durante un año y, desde la tabla 92 a la tabla 103 muestran la información de la energía mensual, mes a mes, de enero a diciembre, producida por ese mismo tipo de aerogenerador.

Tabla 91.

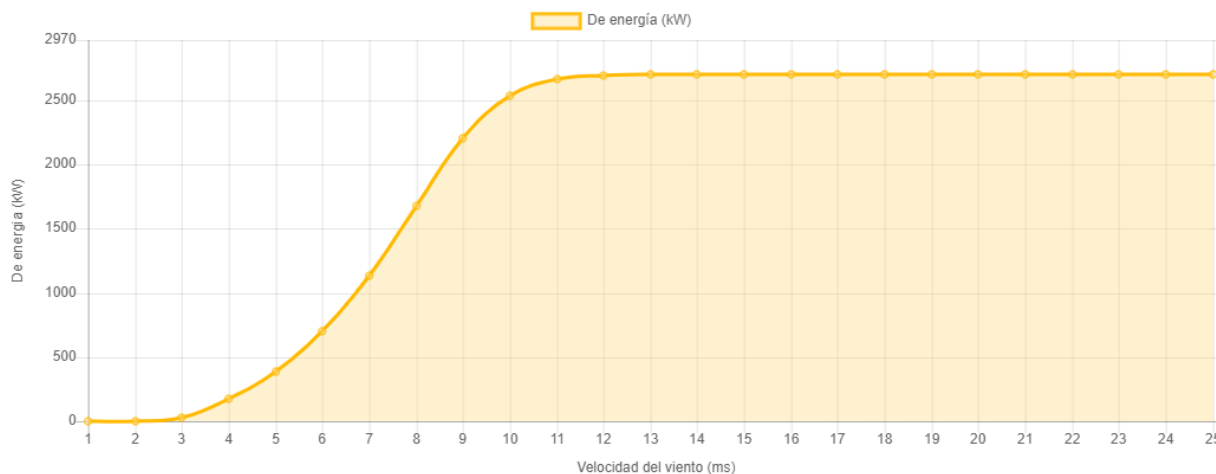
Energía producida en un año con el aerogenerador Alstom ECO 122/2700.

V	Weibull	Pe_ref (KW)	Pe_site (KW)	HORAS	ENERGÍA (KWh)
0,046	0,01729237	0,00	0,00	151,48	0,00
1	0,06869157	0,00	0,00	601,74	0,00
2	0,08683431	0,00	0,00	760,67	0,00
3	0,09384709	29,00	27,96	822,10	22986,53
4	0,09426415	171,00	164,87	825,75	136143,63
5	0,09044068	389,00	375,06	792,26	297144,77
6	0,08395275	703,00	677,81	735,43	498476,72
7	0,07594187	1139,00	1098,18	665,25	730566,36
8	0,06724594	1682,00	1621,72	589,07	955315,25
9	0,05846882	2205,00	2125,98	512,19	1088898,99
10	0,05002853	2541,00	2449,94	438,25	1073685,38
11	0,04219584	2669,00	2573,35	369,64	951202,23
12	0,03512719	2697,00	2600,35	307,71	800163,92
13	0,02889281	2700,00	2603,24	253,10	658882,82
14	0,02350055	2700,00	2603,24	205,86	535915,61
15	0,01891542	2700,00	2603,24	165,70	431354,59
16	0,01507526	2700,00	2603,24	132,06	343782,17
17	0,01190280	2700,00	2603,24	104,27	271436,06
18	0,00931459	2700,00	2603,24	81,60	212413,51
19	0,00722737	2700,00	2603,24	63,31	164815,66
20	0,00556224	2700,00	2603,24	48,73	126843,58
21	0,00424727	2700,00	2603,24	37,21	96856,29
22	0,00321870	2700,00	2603,24	28,20	73400,42
23	0,00242144	2700,00	2603,24	21,21	55219,34
24	0,00180879	2700,00	2603,24	15,84	41248,33
25	0,00134189	2700,00	2603,24	11,75	30601,03
26	0,00098889	0,00	0,00	8,66	0,00
27	0,00072402	0,00	0,00	6,34	0,00
28	0,00052675	0,00	0,00	4,61	0,00
TOTAL	0,99999990			8760,00	9597353,20

La energía producida en un año por el aerogenerador Alstom ECO 122/2700 es de

9597353,20 Kilovatio hora.

Energía producida mes enero

Tabla 92.

Energía producida en el mes de enero con el aerogenerador Alstom ECO 122/2700.

Velocidad	Weibull	Pe_ref (KW)	Pe_site (KW)	HORAS	ENERGÍA (KWh)
0,035	0,02702445	0,00	0,00	20,11	0,00
1	0,10349477	0,00	0,00	77,00	0,00
2	0,12162465	0,00	0,00	90,49	0,00
3	0,12248130	29,00	27,96	91,13	2547,95
4	0,11439372	171,00	164,87	85,11	14032,07
5	0,10175147	389,00	375,06	75,70	28393,16
6	0,08729486	703,00	677,81	64,95	44021,77
7	0,07276073	1139,00	1098,18	54,13	59448,96
8	0,05919493	1682,00	1621,72	44,04	71422,33
9	0,04715720	2205,00	2125,98	35,08	74589,91
10	0,03687310	2541,00	2449,94	27,43	67210,60
11	0,02834976	2669,00	2573,35	21,09	54277,70
12	0,02146263	2697,00	2600,35	15,97	41522,86
13	0,01601801	2700,00	2603,24	11,92	31023,86
14	0,01179612	2700,00	2603,24	8,78	22846,86
15	0,00857872	2700,00	2603,24	6,38	16615,36
16	0,00616532	2700,00	2603,24	4,59	11941,06
17	0,00438124	2700,00	2603,24	3,26	8485,63
18	0,00308015	2700,00	2603,24	2,29	5965,66
19	0,00214328	2700,00	2603,24	1,59	4151,13
20	0,00147672	2700,00	2603,24	1,10	2860,13
21	0,00100783	2700,00	2603,24	0,75	1951,98
22	0,00068154	2700,00	2603,24	0,51	1320,02
23	0,00045682	2700,00	2603,24	0,34	884,78
24	0,00030358	2700,00	2603,24	0,23	587,97
25	0,00020006	2700,00	2603,24	0,15	387,48
26	0,00013078	0,00	0,00	0,10	0,00
27	0,00008482	0,00	0,00	0,06	0,00
28	0,00005459	0,00	0,00	0,04	0,00
TOTAL	1,00042316			744,31	566489,24

La energía producida en el mes de enero por el aerogenerador Alstom ECO 122/2700 es de 566489,24 Kilovatio hora.

Energía producida mes febrero

Tabla 93.

Energía producida en el mes de febrero con el aerogenerador Alstom ECO 122/2700.

Velocidad	Weibull	Pe_ref (KW)	Pe_site (KW)	HORAS	ENERGÍA (KWh)
0,045	0,02187789	0,00	0,00	14,70	0,00
1	0,09656302	0,00	0,00	64,89	0,00
2	0,12044232	0,00	0,00	80,94	0,00
3	0,12531177	29,00	27,96	84,21	2354,56
4	0,11925950	171,00	164,87	80,14	13213,23
5	0,10706570	389,00	375,06	71,95	26984,84
6	0,09200866	703,00	677,81	61,83	41908,67
7	0,07632475	1139,00	1098,18	51,29	56326,00
8	0,06144538	1682,00	1621,72	41,29	66963,02
9	0,04818502	2205,00	2125,98	32,38	68839,94
10	0,03690746	2541,00	2449,94	24,80	60762,92
11	0,02766928	2669,00	2573,35	18,59	47848,27
12	0,02033649	2697,00	2600,35	13,67	35536,68
13	0,01467330	2700,00	2603,24	9,86	25669,15
14	0,01040479	2700,00	2603,24	6,99	18201,91
15	0,00725769	2700,00	2603,24	4,88	12696,45
16	0,00498392	2700,00	2603,24	3,35	8718,77
17	0,00337174	2700,00	2603,24	2,27	5898,45
18	0,00224860	2700,00	2603,24	1,51	3933,65
19	0,00147905	2700,00	2603,24	0,99	2587,41
20	0,00096001	2700,00	2603,24	0,65	1679,41
21	0,00061514	2700,00	2603,24	0,41	1076,12
22	0,00038928	2700,00	2603,24	0,26	681,00
23	0,00024338	2700,00	2603,24	0,16	425,77
24	0,00015038	2700,00	2603,24	0,10	263,08
25	0,00009186	2700,00	2603,24	0,06	160,70
26	0,00005549	0,00	0,00	0,04	0,00
27	0,00003315	0,00	0,00	0,02	0,00
28	0,00001960	0,00	0,00	0,01	0,00
TOTAL	1,00037465			672,25	502729,99

La energía producida en el mes de febrero por el aerogenerador Alstom ECO 122/2700 es de 502729,99 Kilovatio hora.

Energía producida mes marzo

Tabla 94.

Energía producida en el mes de marzo con el aerogenerador Alstom ECO 122/2700.

Velocidad	Weibull	Pe_ref (KW)	Pe_site (KW)	HORAS	ENERGÍA (KWh)
0,045	0,02253256	0,00	0,00	16,76	0,00
1	0,09743181	0,00	0,00	72,49	0,00
2	0,12088258	0,00	0,00	89,94	0,00
3	0,12536308	29,00	27,96	93,27	2607,90
4	0,11904500	171,00	164,87	88,57	14602,62
5	0,10671224	389,00	375,06	79,39	29777,44
6	0,09161765	703,00	677,81	68,16	46201,70
7	0,07596400	1139,00	1098,18	56,52	62066,18
8	0,06115150	1682,00	1621,72	45,50	73783,05
9	0,04797047	2205,00	2125,98	35,69	75876,28
10	0,03676867	2541,00	2449,94	27,36	67020,24
11	0,02759389	2669,00	2573,35	20,53	52830,52
12	0,02030886	2697,00	2600,35	15,11	39290,73
13	0,01467810	2700,00	2603,24	10,92	28428,70
14	0,01042897	2700,00	2603,24	7,76	20198,94
15	0,00729125	2700,00	2603,24	5,42	14121,78
16	0,00501992	2700,00	2603,24	3,73	9722,64
17	0,00340585	2700,00	2603,24	2,53	6596,49
18	0,00227851	2700,00	2603,24	1,70	4413,04
19	0,00150386	2700,00	2603,24	1,12	2912,69
20	0,00097972	2700,00	2603,24	0,73	1897,53
21	0,00063026	2700,00	2603,24	0,47	1220,70
22	0,00040053	2700,00	2603,24	0,30	775,76
23	0,00025154	2700,00	2603,24	0,19	487,19
24	0,00015616	2700,00	2603,24	0,12	302,45
25	0,00009587	2700,00	2603,24	0,07	185,67
26	0,00005821	0,00	0,00	0,04	0,00
27	0,00003497	0,00	0,00	0,03	0,00
28	0,00002079	0,00	0,00	0,02	0,00
TOTAL	1,00057681			744,43	555320,23

La energía producida en el mes de marzo por el aerogenerador Alstom ECO 122/2700 es de 555320,23 Kilovatio hora.

Energía producida mes abril

Tabla 95.

Energía producida en el mes de abril con el aerogenerador Alstom ECO 122/2700.

Velocidad	Weibull	Pe_ref (KW)	Pe_site (KW)	HORAS	ENERGÍA (KWh)
0,045	0,02142766	0,00	0,00	15,43	0,00
1	0,08648450	0,00	0,00	62,27	0,00
2	0,10721250	0,00	0,00	77,19	0,00
3	0,11261335	29,00	27,96	81,08	2267,10
4	0,10922419	171,00	164,87	78,64	12965,76
5	0,10065282	389,00	375,06	72,47	27180,57
6	0,08932512	703,00	677,81	64,31	43592,52
7	0,07692888	1139,00	1098,18	55,39	60826,96
8	0,06460844	1682,00	1621,72	46,52	75439,41
9	0,05309183	2205,00	2125,98	38,23	81267,96
10	0,04279204	2541,00	2449,94	30,81	75483,26
11	0,03389212	2669,00	2573,35	24,40	62795,76
12	0,02641596	2697,00	2600,35	19,02	49457,30
13	0,02028504	2700,00	2603,24	14,61	38020,92
14	0,01536198	2700,00	2603,24	11,06	28793,48
15	0,01148245	2700,00	2603,24	8,27	21521,93
16	0,00847694	2700,00	2603,24	6,10	15888,60
17	0,00618474	2700,00	2603,24	4,45	11592,27
18	0,00446181	2700,00	2603,24	3,21	8362,91
19	0,00318426	2700,00	2603,24	2,29	5968,36
20	0,00224902	2700,00	2603,24	1,62	4215,41
21	0,00157263	2700,00	2603,24	1,13	2947,63
22	0,00108907	2700,00	2603,24	0,78	2041,27
23	0,00074715	2700,00	2603,24	0,54	1400,41
24	0,00050794	2700,00	2603,24	0,37	952,05
25	0,00034227	2700,00	2603,24	0,25	641,53
26	0,00022866	0,00	0,00	0,16	0,00
27	0,00015149	0,00	0,00	0,11	0,00
28	0,00009954	0,00	0,00	0,07	0,00
TOTAL	1,00109439			720,79	633623,38

La energía producida en el mes de abril por el aerogenerador Alstom ECO 122/2700 es de 633623,38 Kilovatio hora.

Energía producida mes mayo

Tabla 96.

Energía producida en el mes de mayo con el aerogenerador Alstom ECO 122/2700.

Velocidad	Weibull	Pe_ref (KW)	Pe_site (KW)	HORAS	ENERGÍA (KWh)
0,09	0,01394586	0,00	0,00	10,38	0,00
1	0,04907752	0,00	0,00	36,51	0,00
2	0,06660902	0,00	0,00	49,56	0,00
3	0,07607778	29,00	27,96	56,60	1582,63
4	0,08031303	171,00	164,87	59,75	9851,57
5	0,08077971	389,00	375,06	60,10	22541,11
6	0,07850406	703,00	677,81	58,41	39588,67
7	0,07428967	1139,00	1098,18	55,27	60698,17
8	0,06878716	1682,00	1621,72	51,18	82995,94
9	0,06252287	2205,00	2125,98	46,52	98894,24
10	0,05591498	2541,00	2449,94	41,60	101919,28
11	0,04928607	2669,00	2573,35	36,67	94361,80
12	0,04287508	2697,00	2600,35	31,90	82948,65
13	0,03684932	2700,00	2603,24	27,42	71370,17
14	0,03131634	2700,00	2603,24	23,30	60653,83
15	0,02633532	2700,00	2603,24	19,59	51006,53
16	0,02192769	2700,00	2603,24	16,31	42469,79
17	0,01808659	2700,00	2603,24	13,46	35030,31
18	0,01478504	2700,00	2603,24	11,00	28635,83
19	0,01198282	2700,00	2603,24	8,92	23208,46
20	0,00963197	2700,00	2603,24	7,17	18655,30
21	0,00768108	2700,00	2603,24	5,71	14876,81
22	0,00607856	2700,00	2603,24	4,52	11773,02
23	0,00477481	2700,00	2603,24	3,55	9247,91
24	0,00372381	2700,00	2603,24	2,77	7212,31
25	0,00288391	2700,00	2603,24	2,15	5585,58
26	0,00221830	0,00	0,00	1,65	0,00
27	0,00169504	0,00	0,00	1,26	0,00
28	0,00128686	0,00	0,00	0,96	0,00
TOTAL	1,00024025			744,18	975107,90

La energía producida en el mes de mayo por el aerogenerador Alstom ECO 122/2700 es de 975107,90 Kilovatio hora.

Energía producida mes junio

Tabla 97.

Energía producida en el mes de junio con el aerogenerador Alstom ECO 122/2700.

Velocidad	Weibull	Pe_ref (KW)	Pe_site (KW)	HORAS	ENERGÍA (KWh)
0,18	0,00585197	0,00	0,00	4,21	0,00
1	0,02353957	0,00	0,00	16,95	0,00
2	0,04017423	0,00	0,00	28,93	0,00
3	0,05324172	29,00	27,96	38,33	1071,85
4	0,06305134	171,00	164,87	45,40	7484,68
5	0,06975453	389,00	375,06	50,22	18836,71
6	0,07355063	703,00	677,81	52,96	35894,24
7	0,07472113	1139,00	1098,18	53,80	59081,32
8	0,07362056	1682,00	1621,72	53,01	85962,32
9	0,07065274	2205,00	2125,98	50,87	108148,54
10	0,06624290	2541,00	2449,94	47,69	116849,54
11	0,06081093	2669,00	2573,35	43,78	112671,29
12	0,05474884	2697,00	2600,35	39,42	102503,55
13	0,04840366	2700,00	2603,24	34,85	90724,59
14	0,04206658	2700,00	2603,24	30,29	78846,79
15	0,03596786	2700,00	2603,24	25,90	67415,76
16	0,03027686	2700,00	2603,24	21,80	56748,92
17	0,02510605	2700,00	2603,24	18,08	47057,10
18	0,02051789	2700,00	2603,24	14,77	38457,37
19	0,01653330	2700,00	2603,24	11,90	30988,91
20	0,01314076	2700,00	2603,24	9,46	24630,17
21	0,01030525	2700,00	2603,24	7,42	19315,46
22	0,00797625	2700,00	2603,24	5,74	14950,16
23	0,00609474	2700,00	2603,24	4,39	11423,58
24	0,00459863	2700,00	2603,24	3,31	8619,37
25	0,00342698	2700,00	2603,24	2,47	6423,30
26	0,00252282	0,00	0,00	1,82	0,00
27	0,00183498	0,00	0,00	1,32	0,00
28	0,00131891	0,00	0,00	0,95	0,00
TOTAL	1,00005264			720,04	1144105,54

La energía producida en el mes de junio por el aerogenerador Alstom ECO 122/2700 es de 1144105,54 Kilovatio hora.

Energía producida mes julio

Tabla 98.

Energía producida en el mes de julio con el aerogenerador Alstom ECO 122/2700.

Velocidad	Weibull	Pe_ref (KW)	Pe_site (KW)	HORAS	ENERGÍA (KWh)
0,16	0,00294763	0,00	0,00	2,19	0,00
1	0,01737000	0,00	0,00	12,92	0,00
2	0,03321237	0,00	0,00	24,71	0,00
3	0,04720798	29,00	27,96	35,12	982,06
4	0,05885649	171,00	164,87	43,79	7219,61
5	0,06779295	389,00	375,06	50,44	18917,23
6	0,07383250	703,00	677,81	54,93	37232,86
7	0,07697732	1139,00	1098,18	57,27	62894,11
8	0,07740156	1682,00	1621,72	57,59	93389,74
9	0,07542088	2205,00	2125,98	56,11	119295,39
10	0,07145223	2541,00	2449,94	53,16	130239,87
11	0,06596970	2669,00	2573,35	49,08	126303,84
12	0,05946147	2697,00	2600,35	44,24	115037,68
13	0,05239233	2700,00	2603,24	38,98	101474,04
14	0,04517441	2700,00	2603,24	33,61	87494,29
15	0,03814786	2700,00	2603,24	28,38	73885,19
16	0,03157134	2700,00	2603,24	23,49	61147,71
17	0,02562130	2700,00	2603,24	19,06	49623,62
18	0,02039837	2700,00	2603,24	15,18	39507,79
19	0,01593841	2700,00	2603,24	11,86	30869,68
20	0,01222626	2700,00	2603,24	9,10	23679,95
21	0,00921013	2700,00	2603,24	6,85	17838,27
22	0,00681504	2700,00	2603,24	5,07	13199,44
23	0,00495445	2700,00	2603,24	3,69	9595,84
24	0,00353941	2700,00	2603,24	2,63	6855,16
25	0,00248511	2700,00	2603,24	1,85	4813,19
26	0,00171517	0,00	0,00	1,28	0,00
27	0,00116378	0,00	0,00	0,87	0,00
28	0,00077641	0,00	0,00	0,58	0,00
TOTAL	1,00003287			744,02	1231496,56

La energía producida en el mes de julio por el aerogenerador Alstom ECO 122/2700 es de 1231496,56 Kilovatio hora.

Energía producida mes agosto

Tabla 99.

Energía producida en el mes de agosto con el aerogenerador Alstom ECO 122/2700.

Velocidad	Weibull	Pe_ref (KW)	Pe_site (KW)	HORAS	ENERGÍA (KWh)
0,16	0,00328839	0,00	0,00	2,45	0,00
1	0,01847358	0,00	0,00	13,74	0,00
2	0,03465079	0,00	0,00	25,78	0,00
3	0,04865977	29,00	27,96	36,20	1012,26
4	0,06011073	171,00	164,87	44,72	7373,46
5	0,06871732	389,00	375,06	51,13	19175,17
6	0,07436186	703,00	677,81	55,33	37499,81
7	0,07710365	1139,00	1098,18	57,37	62997,33
8	0,07716187	1682,00	1621,72	57,41	93100,55
9	0,07488346	2205,00	2125,98	55,71	118445,33
10	0,07070252	2541,00	2449,94	52,60	128873,33
11	0,06509738	2669,00	2573,35	48,43	124633,72
12	0,05854992	2697,00	2600,35	43,56	113274,13
13	0,05151117	2700,00	2603,24	38,32	99767,40
14	0,04437543	2700,00	2603,24	33,02	85946,83
15	0,03746392	2700,00	2603,24	27,87	72560,54
16	0,03101769	2700,00	2603,24	23,08	60075,41
17	0,02519859	2700,00	2603,24	18,75	48804,91
18	0,02009644	2700,00	2603,24	14,95	38923,00
19	0,01574027	2700,00	2603,24	11,71	30485,92
20	0,01211169	2700,00	2603,24	9,01	23458,04
21	0,00915853	2700,00	2603,24	6,81	17738,34
22	0,00680752	2700,00	2603,24	5,06	13184,87
23	0,00497499	2700,00	2603,24	3,70	9635,61
24	0,00357539	2700,00	2603,24	2,66	6924,86
25	0,00252733	2700,00	2603,24	1,88	4894,96
26	0,00175743	0,00	0,00	1,31	0,00
27	0,00120235	0,00	0,00	0,89	0,00
28	0,00080944	0,00	0,00	0,60	0,00
TOTAL	1,00008943			744,07	1218785,80

La energía producida en el mes de agosto por el aerogenerador Alstom ECO 122/2700 es de 1218785,80 Kilovatio hora.

Energía producida mes septiembre

Tabla 100.

Energía producida en el mes de septiembre con el aerogenerador Alstom ECO 122/2700.

Velocidad	Weibull	Pe_ref (KW)	Pe_site (KW)	HORAS	ENERGÍA (KWh)
0,07	0,01056577	0,00	0,00	7,61	0,00
1	0,04900942	0,00	0,00	35,29	0,00
2	0,06914413	0,00	0,00	49,78	0,00
3	0,08050286	29,00	27,96	57,96	1620,66
4	0,08579616	171,00	164,87	61,77	10184,67
5	0,08655303	389,00	375,06	62,32	23373,03
6	0,08394021	703,00	677,81	60,44	40964,57
7	0,07893198	1139,00	1098,18	56,83	62410,80
8	0,07235110	1682,00	1621,72	52,09	84480,05
9	0,06487900	2205,00	2125,98	46,71	99310,64
10	0,05706131	2541,00	2449,94	41,08	100653,62
11	0,04931594	2669,00	2573,35	35,51	91373,22
12	0,04194520	2697,00	2600,35	30,20	78531,92
13	0,03515092	2700,00	2603,24	25,31	65884,54
14	0,02905133	2700,00	2603,24	20,92	54451,88
15	0,02369821	2700,00	2603,24	17,06	44418,34
16	0,01909309	2700,00	2603,24	13,75	35786,82
17	0,01520190	2700,00	2603,24	10,95	28493,44
18	0,01196733	2700,00	2603,24	8,62	22430,76
19	0,00931888	2700,00	2603,24	6,71	17466,68
20	0,00718067	2700,00	2603,24	5,17	13458,97
21	0,00547711	2700,00	2603,24	3,94	10265,92
22	0,00413673	2700,00	2603,24	2,98	7753,60
23	0,00309459	2700,00	2603,24	2,23	5800,30
24	0,00229352	2700,00	2603,24	1,65	4298,82
25	0,00168444	2700,00	2603,24	1,21	3157,19
26	0,00122618	0,00	0,00	0,88	0,00
27	0,00088488	0,00	0,00	0,64	0,00
28	0,00063318	0,00	0,00	0,46	0,00
TOTAL	1,00008905			720,06	906570,43

La energía producida en el mes de septiembre por el aerogenerador Alstom ECO 122/2700 es de 906570,43 Kilovatio hora.

Energía producida mes octubre

Tabla 101.

Energía producida en el mes de octubre con el aerogenerador Alstom ECO 122/2700.

Velocidad	Weibull	Pe_ref (KW)	Pe_site (KW)	HORAS	ENERGÍA (KWh)
0,04	0,02000464	0,00	0,00	14,88	0,00
1	0,07758086	0,00	0,00	57,72	0,00
2	0,09536260	0,00	0,00	70,95	0,00
3	0,10078271	29,00	27,96	74,98	2096,56
4	0,09918389	171,00	164,87	73,79	12166,36
5	0,09332179	389,00	375,06	69,43	26040,91
6	0,08499442	703,00	677,81	63,24	42861,68
7	0,07545655	1139,00	1098,18	56,14	61651,57
8	0,06558725	1682,00	1621,72	48,80	79135,05
9	0,05598440	2205,00	2125,98	41,65	88552,15
10	0,04703123	2541,00	2449,94	34,99	85726,38
11	0,03894861	2669,00	2573,35	28,98	74569,98
12	0,03183773	2697,00	2600,35	23,69	61595,15
13	0,02571489	2700,00	2603,24	19,13	49804,88
14	0,02053939	2700,00	2603,24	15,28	39780,91
15	0,01623521	2700,00	2603,24	12,08	31444,54
16	0,01270742	2700,00	2603,24	9,45	24611,87
17	0,00985395	2700,00	2603,24	7,33	19085,25
18	0,00757379	2700,00	2603,24	5,63	14669,00
19	0,00577215	2700,00	2603,24	4,29	11179,57
20	0,00436352	2700,00	2603,24	3,25	8451,32
21	0,00327302	2700,00	2603,24	2,44	6339,21
22	0,00243665	2700,00	2603,24	1,81	4719,33
23	0,00180088	2700,00	2603,24	1,34	3487,96
24	0,00132167	2700,00	2603,24	0,98	2559,83
25	0,00096339	2700,00	2603,24	0,72	1865,91
26	0,00069760	0,00	0,00	0,52	0,00
27	0,00050190	0,00	0,00	0,37	0,00
28	0,00035885	0,00	0,00	0,27	0,00
TOTAL	1,00019099			744,14	752395,37

La energía producida en el mes de octubre por el aerogenerador Alstom ECO 122/2700 es de 752395,37 Kilovatio hora.

Energía producida mes noviembre

Tabla 102.

Energía producida en el mes de noviembre con el aerogenerador Alstom ECO 122/2700.

Velocidad	Weibull	Pe_ref (KW)	Pe_site (KW)	HORAS	ENERGÍA (KWh)
0,036	0,02746854	0,00	0,00	19,78	0,00
1	0,10963065	0,00	0,00	78,93	0,00
2	0,12916333	0,00	0,00	93,00	0,00
3	0,12925930	29,00	27,96	93,07	2602,21
4	0,11933878	171,00	164,87	85,92	14166,44
5	0,10451633	389,00	375,06	75,25	28223,89
6	0,08799651	703,00	677,81	63,36	42944,13
7	0,07177240	1139,00	1098,18	51,68	56749,79
8	0,05699067	1682,00	1621,72	41,03	66544,60
9	0,04420723	2205,00	2125,98	31,83	67668,25
10	0,03358301	2541,00	2449,94	24,18	59238,95
11	0,02503344	2669,00	2573,35	18,02	46382,29
12	0,01833830	2697,00	2600,35	13,20	34333,90
13	0,01321826	2700,00	2603,24	9,52	24775,42
14	0,00938454	2700,00	2603,24	6,76	17589,76
15	0,00656831	2700,00	2603,24	4,73	12311,21
16	0,00453546	2700,00	2603,24	3,27	8500,95
17	0,00309169	2700,00	2603,24	2,23	5794,85
18	0,00208173	2700,00	2603,24	1,50	3901,86
19	0,00138525	2700,00	2603,24	1,00	2596,43
20	0,00091139	2700,00	2603,24	0,66	1708,24
21	0,00059309	2700,00	2603,24	0,43	1111,65
22	0,00038190	2700,00	2603,24	0,27	715,81
23	0,00024340	2700,00	2603,24	0,18	456,22
24	0,00015360	2700,00	2603,24	0,11	287,90
25	0,00009600	2700,00	2603,24	0,07	179,93
26	0,00005944	0,00	0,00	0,04	0,00
27	0,00003646	0,00	0,00	0,03	0,00
28	0,00002217	0,00	0,00	0,02	0,00
TOTAL	1,00006120			720,04	498784,66

La energía producida en el mes de noviembre por el aerogenerador Alstom ECO 122/2700 es de 498784,66 Kilovatio hora.

Energía producida mes diciembre

Tabla 103.

Energía producida en el mes de diciembre con el aerogenerador Alstom ECO 122/2700.

Velocidad	Weibull	Pe_ref (KW)	Pe_site (KW)	HORAS	ENERGÍA (KWh)
0,037	0,02538701	0,00	0,00	18,89	0,00
1	0,10286235	0,00	0,00	76,53	0,00
2	0,12285654	0,00	0,00	91,41	0,00
3	0,12463268	29,00	27,96	92,73	2592,71
4	0,11671240	171,00	164,87	86,83	14316,49
5	0,10374816	389,00	375,06	77,19	28950,33
6	0,08871866	703,00	677,81	66,01	44739,77
7	0,07354259	1139,00	1098,18	54,72	60087,77
8	0,05938541	1682,00	1621,72	44,18	71652,15
9	0,04687174	2205,00	2125,98	34,87	74138,39
10	0,03625036	2541,00	2449,94	26,97	66075,50
11	0,02752379	2669,00	2573,35	20,48	52696,32
12	0,02054710	2697,00	2600,35	15,29	39751,63
13	0,01509967	2700,00	2603,24	11,23	29245,21
14	0,01093446	2700,00	2603,24	8,14	21177,98
15	0,00780925	2700,00	2603,24	5,81	15125,05
16	0,00550453	2700,00	2603,24	4,10	10661,24
17	0,00383182	2700,00	2603,24	2,85	7421,51
18	0,00263575	2700,00	2603,24	1,96	5104,94
19	0,00179238	2700,00	2603,24	1,33	3471,50
20	0,00120552	2700,00	2603,24	0,90	2334,87
21	0,00080225	2700,00	2603,24	0,60	1553,80
22	0,00052843	2700,00	2603,24	0,39	1023,47
23	0,00034463	2700,00	2603,24	0,26	667,48
24	0,00022260	2700,00	2603,24	0,17	431,14
25	0,00014244	2700,00	2603,24	0,11	275,88
26	0,00009032	0,00	0,00	0,07	0,00
27	0,00005677	0,00	0,00	0,04	0,00
28	0,00003537	0,00	0,00	0,03	0,00
TOTAL	1,00007498			744,06	553495,12

La energía producida en el mes de diciembre por el aerogenerador Alstom ECO 122/2700 es de 553495,12 Kilovatio hora.

4.3.5 Aerogenerador Enercon E115/3000

La figura 154 ilustra un aerogenerador Enercon E115/3000 producido por Enercon, un fabricante de Alemania.



Figura 154. Aerogenerador Enercon E115/3000. Tomado de: (*The Wind Power*, 2022).

El aerogenerador Enercon E115/3000 es una producción de Enercon, un fabricante de Alemania. A una velocidad de viento de 2.0 m/s, la turbina eólica comienza a producir energía. El diámetro del rotor es de 115.7 metros y el área del rotor es de 10514 m². El aerogenerador está equipado con 3 palas de rotor y la velocidad máxima del rotor es de 12,8 U/min.

Ver sus características desde la tabla 104 a la tabla 107. La curva de potencia es mostrada en la figura 155.

Tabla 104.

Datos generales aerogenerador Enercon E115/3000.

Datos generales
Fabricante: Enercon (Alemania)
Turbina eólica: E115/3000
Potencia: 3 000 kW
Diámetro: 115.7 m
Área de barrido: 10 514 m ²
Densidad de potencia: 3.51 m ² /kW
Número de palas: 3

Tabla 105.

Rotor aerogenerador Enercon E115/3000.

Rotor
Velocidad mínima del rotor: 4 vuelta/min
Velocidad máxima del rotor: 12,8 vuelta/min
Velocidad mínima del viento: 2 m/s
Velocidad nominal del viento: 12 m/s
Velocidad máxima del viento: 25 m/s
Fabricante: Enercon

Tabla 106.

Generador aerogenerador Enercon E115/3000.

Generador
Tipo: SYNC
Número: 1
Velocidad de salida máxima del generador: 12,8 vuelta/min
Tensión de salida: 690 V
Fabricante: Enercon

Tabla 107.

Torre aerogenerador Enercon E115/3000.

Torre
Altura mínima de la góndola: 92 m
Altura máxima de la góndola: 149 m

Curva de potencia:



Figura 155. Curva de potencia aerogenerador Enercon E115/3000. Tomado de: (*The Wind Power, 2022*).

La tabla 108 contiene los datos de la producción anual de energía con este aerogenerador y desde la tabla 109 a la tabla 120 la información de generación de energía mes a mes, enero a diciembre.

Energía producida en 1 año

Tabla 108.

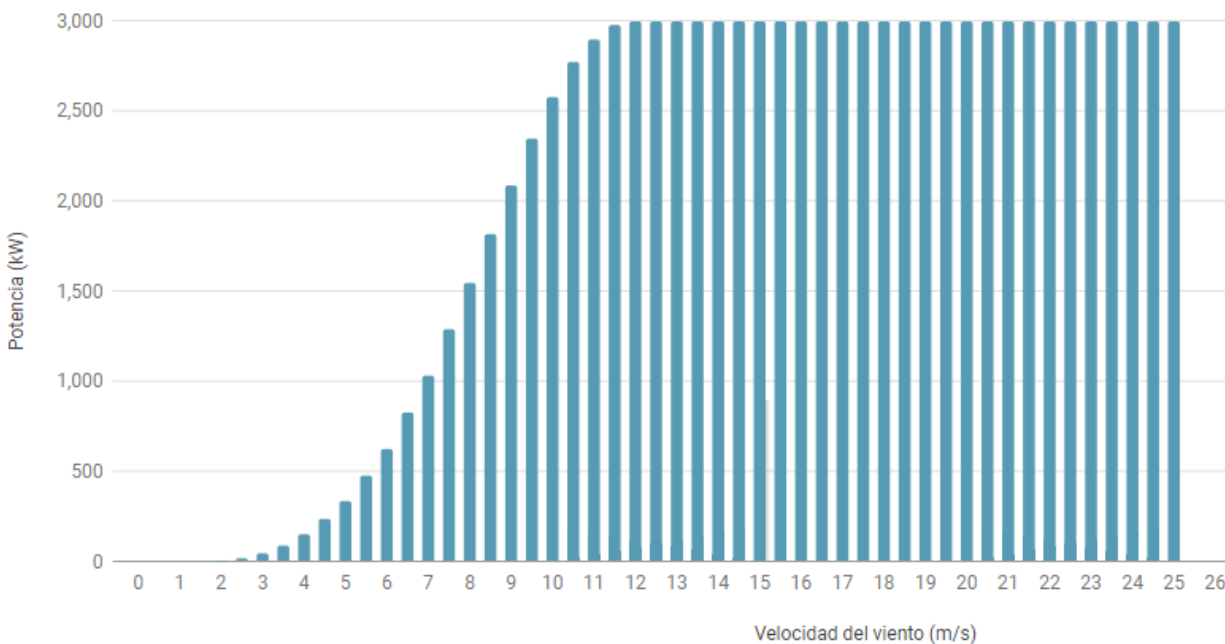
Energía producida en un año con el aerogenerador Enercon E115/3000.

Velocidad	Weibull	Pe_ref (KW)	Pe_site (KW)	HORAS	ENERGÍA (KWh)
0,047	0,01719882	0,00	0,00	150,66	0,00
1	0,06775770	0,00	0,00	593,56	0,00
2	0,08581499	0,00	0,00	751,74	0,00
3	0,09291944	49,00	47,24	813,97	38455,40
4	0,09351639	155,00	149,45	819,20	122426,12
5	0,08991021	339,00	326,85	787,61	257432,50
6	0,08364360	628,00	605,49	732,72	443656,65
7	0,07583653	1035,00	997,91	664,33	662938,81
8	0,06731426	1549,00	1493,49	589,67	880669,83
9	0,05867477	2090,00	2015,10	513,99	1035743,76
10	0,05033510	2580,00	2487,54	440,94	1096845,08
11	0,04256839	2900,00	2796,07	372,90	1042653,13
12	0,03553544	3000,00	2892,49	311,29	900404,44
13	0,02931189	3000,00	2892,49	256,77	742710,69
14	0,02391118	3000,00	2892,49	209,46	605866,50
15	0,01930368	3000,00	2892,49	169,10	489120,78
16	0,01543196	3000,00	2892,49	135,18	391018,31
17	0,01222270	3000,00	2892,49	107,07	309701,40
18	0,00959561	3000,00	2892,49	84,06	243135,53
19	0,00746977	3000,00	2892,49	65,44	189270,68
20	0,00576797	3000,00	2892,49	50,53	146150,03
21	0,00441931	3000,00	2892,49	38,71	111977,32
22	0,00336064	3000,00	2892,49	29,44	85152,65
23	0,00253710	3000,00	2892,49	22,22	64285,48
24	0,00190195	3000,00	2892,49	16,66	48191,93
25	0,00141611	3000,00	2892,49	12,41	35881,77
26	0,00104742	0,00	0,00	9,18	0,00
27	0,00076973	0,00	0,00	6,74	0,00
28	0,00056213	0,00	0,00	4,92	0,00
TOTAL	1,00005479			8760,48	9943688,80

La energía producida en un año por el aerogenerador Enercon E115/3000 es de 9943688,80

Kilovatio hora.

Energía producida mes enero

Tabla 109.

Energía producida en el mes de enero con el aerogenerador Enercon E115/3000.

Velocidad	Weibull	Pe_ref (KW)	Pe_site (KW)	HORAS	ENERGÍA (KWh)
0,035	0,02663069	0,00	0,00	19,81	0,00
1	0,10212531	0,00	0,00	75,98	0,00
2	0,12024879	0,00	0,00	89,47	0,00
3	0,12138465	49,00	47,24	90,31	4266,61
4	0,11367978	155,00	149,45	84,58	12639,75
5	0,10142338	339,00	326,85	75,46	24663,87
6	0,08730041	628,00	605,49	64,95	39327,78
7	0,07302262	1035,00	997,91	54,33	54215,22
8	0,05963093	1549,00	1493,49	44,37	66259,24
9	0,04769234	2090,00	2015,10	35,48	71502,04
10	0,03744597	2580,00	2487,54	27,86	69302,40
11	0,02891453	2900,00	2796,07	21,51	60150,28
12	0,02198838	3000,00	2892,49	16,36	47319,27
13	0,01648661	3000,00	2892,49	12,27	35479,39
14	0,01219945	3000,00	2892,49	9,08	26253,37
15	0,00891589	3000,00	2892,49	6,63	19187,10
16	0,00644020	3000,00	2892,49	4,79	13859,39
17	0,00460045	3000,00	2892,49	3,42	9900,23
18	0,00325156	3000,00	2892,49	2,42	6997,39
19	0,00227494	3000,00	2892,49	1,69	4895,69
20	0,00157620	3000,00	2892,49	1,17	3392,00
21	0,00108187	3000,00	2892,49	0,80	2328,20
22	0,00073588	3000,00	2892,49	0,55	1583,62
23	0,00049617	3000,00	2892,49	0,37	1067,77
24	0,00033172	3000,00	2892,49	0,25	713,87
25	0,00021996	3000,00	2892,49	0,16	473,35
26	0,00014469	0,00	0,00	0,11	0,00
27	0,00009444	0,00	0,00	0,07	0,00
28	0,00006117	0,00	0,00	0,05	0,00
TOTAL	1,00039898			744,30	575777,83

La energía producida en el mes de enero por el aerogenerador Enercon E115/3000 es de 575777,83 Kilovatio hora.

Energía producida mes febrero

Tabla 110.

Energía producida en el mes de febrero con el aerogenerador Enercon E115/3000.

Velocidad	Weibull	Pe_ref (KW)	Pe_site (KW)	HORAS	ENERGÍA (KWh)
0,045	0,02154253	0,00	0,00	14,48	0,00
1	0,09520762	0,00	0,00	63,98	0,00
2	0,11898449	0,00	0,00	79,96	0,00
3	0,12410301	49,00	47,24	83,40	3940,02
4	0,11845453	155,00	149,45	79,60	11896,06
5	0,10669444	339,00	326,85	71,70	23434,80
6	0,09202380	628,00	605,49	61,84	37443,77
7	0,07663929	1035,00	997,91	51,50	51393,91
8	0,06196046	1549,00	1493,49	41,64	62185,03
9	0,04880827	2090,00	2015,10	32,80	66093,62
10	0,03756311	2580,00	2487,54	25,24	62791,53
11	0,02830189	2900,00	2796,07	19,02	53178,15
12	0,02091045	3000,00	2892,49	14,05	40644,76
13	0,01516981	3000,00	2892,49	10,19	29486,37
14	0,01081788	3000,00	2892,49	7,27	21027,29
15	0,00759018	3000,00	2892,49	5,10	14753,43
16	0,00524390	3000,00	2892,49	3,52	10192,85
17	0,00356985	3000,00	2892,49	2,40	6938,90
18	0,00239607	3000,00	2892,49	1,61	4657,37
19	0,00158650	3000,00	2892,49	1,07	3083,76
20	0,00103675	3000,00	2892,49	0,70	2015,19
21	0,00066896	3000,00	2892,49	0,45	1300,29
22	0,00042636	3000,00	2892,49	0,29	828,74
23	0,00026851	3000,00	2892,49	0,18	521,92
24	0,00016715	3000,00	2892,49	0,11	324,90
25	0,00010288	3000,00	2892,49	0,07	199,97
26	0,00006263	0,00	0,00	0,04	0,00
27	0,00003771	0,00	0,00	0,03	0,00
28	0,00002247	0,00	0,00	0,02	0,00
TOTAL	1,00036152			672,24	508332,63

La energía producida en el mes de febrero por el aerogenerador Enercon E115/3000 es de 508332,63 Kilovatio hora.

Energía producida mes marzo

Tabla 111.

Energía producida en el mes de marzo con el aerogenerador Enercon E115/3000.

Velocidad	Weibull	Pe_ref (KW)	Pe_site (KW)	HORAS	ENERGÍA (KWh)
0,045	0,02218376	0,00	0,00	16,50	0,00
1	0,09606881	0,00	0,00	71,48	0,00
2	0,11943092	0,00	0,00	88,86	0,00
3	0,12416831	49,00	47,24	92,38	4364,46
4	0,11825559	155,00	149,45	87,98	13148,52
5	0,10635365	339,00	326,85	79,13	25862,80
6	0,09164036	628,00	605,49	68,18	41282,87
7	0,07628069	1035,00	997,91	56,75	56634,16
8	0,06166421	1549,00	1493,49	45,88	68518,53
9	0,04858826	2090,00	2015,10	36,15	72845,23
10	0,03741730	2580,00	2487,54	27,84	69249,33
11	0,02821921	2900,00	2796,07	21,00	58703,81
12	0,02087615	3000,00	2892,49	15,53	44925,74
13	0,01516907	3000,00	2892,49	11,29	32644,02
14	0,01083783	3000,00	2892,49	8,06	23323,15
15	0,00762079	3000,00	2892,49	5,67	16400,02
16	0,00527804	3000,00	2892,49	3,93	11358,41
17	0,00360295	3000,00	2892,49	2,68	7753,59
18	0,00242559	3000,00	2892,49	1,80	5219,89
19	0,00161131	3000,00	2892,49	1,20	3467,57
20	0,00105671	3000,00	2892,49	0,79	2274,04
21	0,00068442	3000,00	2892,49	0,51	1472,89
22	0,00043799	3000,00	2892,49	0,33	942,55
23	0,00027702	3000,00	2892,49	0,21	596,16
24	0,00017323	3000,00	2892,49	0,13	372,80
25	0,00010714	3000,00	2892,49	0,08	230,56
26	0,00006555	0,00	0,00	0,05	0,00
27	0,00003968	0,00	0,00	0,03	0,00
28	0,00002378	0,00	0,00	0,02	0,00
TOTAL	1,00055833			744,42	561591,12

La energía producida en el mes de marzo por el aerogenerador Enercon E115/3000 es de 561591,12 Kilovatio hora.

Energía producida mes abril

Tabla 112.

Energía producida en el mes de abril con el aerogenerador Enercon E115/3000.

Velocidad	Weibull	Pe_ref (KW)	Pe_site (KW)	HORAS	ENERGÍA (KWh)
0,045	0,02112303	0,00	0,00	15,21	0,00
1	0,08533270	0,00	0,00	61,44	0,00
2	0,10595196	0,00	0,00	76,29	0,00
3	0,11151321	49,00	47,24	80,29	3793,20
4	0,10841203	155,00	149,45	78,06	11665,20
5	0,10016930	339,00	326,85	72,12	23573,14
6	0,08915503	628,00	605,49	64,19	38867,67
7	0,07702437	1035,00	997,91	55,46	55341,58
8	0,06490668	1549,00	1493,49	46,73	69794,92
9	0,05352758	2090,00	2015,10	38,54	77661,70
10	0,04330575	2580,00	2487,54	31,18	77561,88
11	0,03443440	2900,00	2796,07	24,79	69322,40
12	0,02694921	3000,00	2892,49	19,40	56124,23
13	0,02078320	3000,00	2892,49	14,96	43282,94
14	0,01580918	3000,00	2892,49	11,38	32924,08
15	0,01187100	3000,00	2892,49	8,55	24722,46
16	0,00880534	3000,00	2892,49	6,34	18337,93
17	0,00645571	3000,00	2892,49	4,65	13444,62
18	0,00468067	3000,00	2892,49	3,37	9747,92
19	0,00335766	3000,00	2892,49	2,42	6992,64
20	0,00238402	3000,00	2892,49	1,72	4964,94
21	0,00167604	3000,00	2892,49	1,21	3490,51
22	0,00116710	3000,00	2892,49	0,84	2430,59
23	0,00080521	3000,00	2892,49	0,58	1676,93
24	0,00055057	3000,00	2892,49	0,40	1146,60
25	0,00037318	3000,00	2892,49	0,27	777,18
26	0,00025080	0,00	0,00	0,18	0,00
27	0,00016717	0,00	0,00	0,12	0,00
28	0,00011053	0,00	0,00	0,08	0,00
TOTAL	1,00105264			720,76	647645,27

La energía producida en el mes de abril por el aerogenerador Enercon E115/3000 es de 647645,27 Kilovatio hora.

Energía producida mes mayo

Tabla 113.

Energía producida en el mes de mayo con el aerogenerador Enercon E115/3000.

Velocidad	Weibull	Pe_ref (KW)	Pe_site (KW)	HORAS	ENERGÍA (KWh)
0,09	0,01425439	0,00	0,00	10,61	0,00
1	0,04846792	0,00	0,00	36,06	0,00
2	0,06583723	0,00	0,00	48,98	0,00
3	0,07527737	49,00	47,24	56,01	2645,96
4	0,07956954	155,00	149,45	59,20	8847,12
5	0,08014807	339,00	326,85	59,63	19490,20
6	0,07801561	628,00	605,49	58,04	35145,09
7	0,07395704	1035,00	997,91	55,02	54908,97
8	0,06860866	1549,00	1493,49	51,04	76234,90
9	0,06248651	2090,00	2015,10	46,49	93681,97
10	0,05600201	2580,00	2487,54	41,67	103644,62
11	0,04947405	2900,00	2796,07	36,81	102919,79
12	0,04314035	3000,00	2892,49	32,10	92838,57
13	0,03716888	3000,00	2892,49	27,65	79987,89
14	0,03166914	3000,00	2892,49	23,56	68152,38
15	0,02670311	3000,00	2892,49	19,87	57465,41
16	0,02229540	3000,00	2892,49	16,59	47979,97
17	0,01844242	3000,00	2892,49	13,72	39688,32
18	0,01512034	3000,00	2892,49	11,25	32539,17
19	0,01229175	3000,00	2892,49	9,15	26452,00
20	0,00991111	3000,00	2892,49	7,37	21328,83
21	0,00792900	3000,00	2892,49	5,90	17063,30
22	0,00629535	3000,00	2892,49	4,68	13547,68
23	0,00496174	3000,00	2892,49	3,69	10677,72
24	0,00388290	3000,00	2892,49	2,89	8356,05
25	0,00301769	3000,00	2892,49	2,25	6494,11
26	0,00232955	0,00	0,00	1,73	0,00
27	0,00178657	0,00	0,00	1,33	0,00
28	0,00136141	0,00	0,00	1,01	0,00
TOTAL	1,00040513			744,30	1020090,03

La energía producida en el mes de mayo por el aerogenerador Enercon E115/3000 es de 1020090,03 Kilovatio hora.

Energía producida mes junio

Tabla 114.

Energía producida en el mes de junio con el aerogenerador Enercon E115/3000.

Velocidad	Weibull	Pe_ref (KW)	Pe_site (KW)	HORAS	ENERGÍA (KWh)
0,19	0,00602519	0,00	0,00	4,34	0,00
1	0,02320257	0,00	0,00	16,71	0,00
2	0,03962541	0,00	0,00	28,53	0,00
3	0,05255793	49,00	47,24	37,84	1787,79
4	0,06230510	155,00	149,45	44,86	6704,07
5	0,06901262	339,00	326,85	49,69	16240,94
6	0,07287049	628,00	605,49	52,47	31768,33
7	0,07414788	1035,00	997,91	53,39	53274,84
8	0,07318526	1549,00	1493,49	52,69	78696,98
9	0,07037205	2090,00	2015,10	50,67	102100,89
10	0,06612006	2580,00	2487,54	47,61	118422,98
11	0,06083774	2900,00	2796,07	43,80	122476,87
12	0,05490820	3000,00	2892,49	39,53	114351,40
13	0,04867251	3000,00	2892,49	35,04	101365,01
14	0,04241870	3000,00	2892,49	30,54	88340,86
15	0,03637639	3000,00	2892,49	26,19	75757,20
16	0,03071638	3000,00	2892,49	22,12	63969,71
17	0,02555410	3000,00	2892,49	18,40	53218,77
18	0,02095587	3000,00	2892,49	15,09	43642,53
19	0,01694690	3000,00	2892,49	12,20	35293,48
20	0,01351996	3000,00	2892,49	9,73	28156,56
21	0,01064395	3000,00	2892,49	7,66	22167,02
22	0,00827177	3000,00	2892,49	5,96	17226,73
23	0,00634709	3000,00	2892,49	4,57	13218,39
24	0,00480985	3000,00	2892,49	3,46	10016,96
25	0,00360049	3000,00	2892,49	2,59	7498,34
26	0,00266285	0,00	0,00	1,92	0,00
27	0,00194609	0,00	0,00	1,40	0,00
28	0,00140567	0,00	0,00	1,01	0,00
TOTAL	1,00001905			720,01	1205696,65

La energía producida en el mes de junio por el aerogenerador Enercon E115/3000 es de 1205696,65 Kilovatio hora.

Energía producida mes julio

Tabla 115.

Energía producida en el mes de julio con el aerogenerador Enercon E115/3000.

Velocidad	Weibull	Pe_ref (KW)	Pe_site (KW)	HORAS	ENERGÍA (KWh)
0,18	0,00325383	0,00	0,00	2,42	0,00
1	0,01710668	0,00	0,00	12,73	0,00
2	0,03272523	0,00	0,00	24,35	0,00
3	0,04654852	49,00	47,24	34,63	1636,16
4	0,05808881	155,00	149,45	43,22	6458,74
5	0,06698731	339,00	326,85	49,84	16289,80
6	0,07305809	628,00	605,49	54,36	32911,79
7	0,07629558	1035,00	997,91	56,76	56645,21
8	0,07686083	1549,00	1493,49	57,18	85404,34
9	0,07505306	2090,00	2015,10	55,84	112522,18
10	0,07127161	2580,00	2487,54	53,03	131904,54
11	0,06597379	2900,00	2796,07	49,08	137243,86
12	0,05963356	3000,00	2892,49	44,37	128332,16
13	0,05270510	3000,00	2892,49	39,21	113422,02
14	0,04559411	3000,00	2892,49	33,92	98119,09
15	0,03863840	3000,00	2892,49	28,75	83150,30
16	0,03209782	3000,00	2892,49	23,88	69074,90
17	0,02615281	3000,00	2892,49	19,46	56281,16
18	0,02090970	3000,00	2892,49	15,56	44997,92
19	0,01641091	3000,00	2892,49	12,21	35316,48
20	0,01264786	3000,00	2892,49	9,41	27218,36
21	0,00957470	3000,00	2892,49	7,12	20604,86
22	0,00712137	3000,00	2892,49	5,30	15325,27
23	0,00520507	3000,00	2892,49	3,87	11201,37
24	0,00373935	3000,00	2892,49	2,78	8047,13
25	0,00264087	3000,00	2892,49	1,96	5683,18
26	0,00183376	0,00	0,00	1,36	0,00
27	0,00125210	0,00	0,00	0,93	0,00
28	0,00084080	0,00	0,00	0,63	0,00
TOTAL	1,00022161			744,16	1297790,82

La energía producida en el mes de julio por el aerogenerador Enercon E115/3000 es de 1297790,82 Kilovatio hora.

Energía producida mes agosto

Tabla 116.

Energía producida en el mes de agosto con el aerogenerador Enercon E115/3000.

Velocidad	Weibull	Pe_ref (KW)	Pe_site (KW)	HORAS	ENERGÍA (KWh)
0,18	0,00361456	0,00	0,00	2,69	0,00
1	0,01818472	0,00	0,00	13,53	0,00
2	0,03413697	0,00	0,00	25,40	0,00
3	0,04798182	49,00	47,24	35,70	1686,54
4	0,05933759	155,00	149,45	44,15	6597,59
5	0,06792070	339,00	326,85	50,53	16516,78
6	0,07360966	628,00	605,49	54,77	33160,26
7	0,07645398	1035,00	997,91	56,88	56762,82
8	0,07665863	1549,00	1493,49	57,03	85179,66
9	0,07455378	2090,00	2015,10	55,47	111773,66
10	0,07055641	2580,00	2487,54	52,49	130580,90
11	0,06512905	2900,00	2796,07	48,46	135486,55
12	0,05874063	3000,00	2892,49	43,70	126410,56
13	0,05183294	3000,00	2892,49	38,56	111545,13
14	0,04479503	3000,00	2892,49	33,33	96399,45
15	0,03794665	3000,00	2892,49	28,23	81661,64
16	0,03153060	3000,00	2892,49	23,46	67854,24
17	0,02571290	3000,00	2892,49	19,13	55334,47
18	0,02058897	3000,00	2892,49	15,32	44307,72
19	0,01619411	3000,00	2892,49	12,05	34849,92
20	0,01251604	3000,00	2892,49	9,31	26934,68
21	0,00950810	3000,00	2892,49	7,07	20461,54
22	0,00710148	3000,00	2892,49	5,28	15282,48
23	0,00521594	3000,00	2892,49	3,88	11224,76
24	0,00376817	3000,00	2892,49	2,80	8109,15
25	0,00267807	3000,00	2892,49	1,99	5763,24
26	0,00187274	0,00	0,00	1,39	0,00
27	0,00128871	0,00	0,00	0,96	0,00
28	0,00087281	0,00	0,00	0,65	0,00
TOTAL	1,00030177			744,22	1283883,75

La energía producida en el mes de agosto por el aerogenerador Enercon E115/3000 es de 1283883,75 Kilovatio hora.

Energía producida mes septiembre

Tabla 117.

Energía producida en el mes de septiembre con el aerogenerador Enercon E115/3000.

Velocidad	Weibull	Pe_ref (KW)	Pe_site (KW)	HORAS	ENERGÍA (KWh)
0,07	0,01058810	0,00	0,00	7,62	0,00
1	0,04834898	0,00	0,00	34,81	0,00
2	0,06828084	0,00	0,00	49,16	0,00
3	0,07959807	49,00	47,24	57,31	2707,58
4	0,08495904	155,00	149,45	61,17	9141,64
5	0,08585548	339,00	326,85	61,82	20204,62
6	0,08342307	628,00	605,49	60,06	36368,79
7	0,07861042	1035,00	997,91	56,60	56481,14
8	0,07222027	1549,00	1493,49	52,00	77659,31
9	0,06491977	2090,00	2015,10	46,74	94190,32
10	0,05724558	2580,00	2487,54	41,22	102528,53
11	0,04961133	2900,00	2796,07	35,72	99876,17
12	0,04231870	3000,00	2892,49	30,47	88132,61
13	0,03557168	3000,00	2892,49	25,61	74081,31
14	0,02949242	3000,00	2892,49	21,23	61420,69
15	0,02413758	3000,00	2892,49	17,38	50268,74
16	0,01951390	3000,00	2892,49	14,05	40639,50
17	0,01559228	3000,00	2892,49	11,23	32472,36
18	0,01231985	3000,00	2892,49	8,87	25657,23
19	0,00962986	3000,00	2892,49	6,93	20055,08
20	0,00744938	3000,00	2892,49	5,36	15514,02
21	0,00570498	3000,00	2892,49	4,11	11881,15
22	0,00432670	3000,00	2892,49	3,12	9010,74
23	0,00325048	3000,00	2892,49	2,34	6769,42
24	0,00241956	3000,00	2892,49	1,74	5038,96
25	0,00178494	3000,00	2892,49	1,29	3717,31
26	0,00130528	0,00	0,00	0,94	0,00
27	0,00094637	0,00	0,00	0,68	0,00
28	0,00068041	0,00	0,00	0,49	0,00
TOTAL	1,00010532			720,08	943817,23

La energía producida en el mes de septiembre por el aerogenerador Enercon E115/3000 es de 943817,23 Kilovatio hora.

Energía producida mes octubre

Tabla 118.

Energía producida en el mes de octubre con el aerogenerador Enercon E115/3000.

Velocidad	Weibull	Pe_ref (KW)	Pe_site (KW)	HORAS	ENERGÍA (KWh)
0,04	0,01972129	0,00	0,00	14,67	0,00
1	0,07658570	0,00	0,00	56,98	0,00
2	0,09427558	0,00	0,00	70,14	0,00
3	0,09980543	49,00	47,24	74,26	3508,11
4	0,09841421	155,00	149,45	73,22	10942,41
5	0,09279761	339,00	326,85	69,04	22566,28
6	0,08471495	628,00	605,49	63,03	38163,06
7	0,07539701	1035,00	997,91	56,10	55978,07
8	0,06570979	1549,00	1493,49	48,89	73013,80
9	0,05624611	2090,00	2015,10	41,85	84326,14
10	0,04738971	2580,00	2487,54	35,26	87705,58
11	0,03936553	2900,00	2796,07	29,29	81891,26
12	0,03228078	3000,00	2892,49	24,02	69468,63
13	0,02615853	3000,00	2892,49	19,46	56293,48
14	0,02096475	3000,00	2892,49	15,60	45116,40
15	0,01662948	3000,00	2892,49	12,37	35786,85
16	0,01306290	3000,00	2892,49	9,72	28111,53
17	0,01016708	3000,00	2892,49	7,56	21879,67
18	0,00784409	3000,00	2892,49	5,84	16880,57
19	0,00600135	3000,00	2892,49	4,47	12914,99
20	0,00455479	3000,00	2892,49	3,39	9801,97
21	0,00343033	3000,00	2892,49	2,55	7382,12
22	0,00256433	3000,00	2892,49	1,91	5518,47
23	0,00190324	3000,00	2892,49	1,42	4095,79
24	0,00140279	3000,00	2892,49	1,04	3018,82
25	0,00102699	3000,00	2892,49	0,76	2210,10
26	0,00074696	0,00	0,00	0,56	0,00
27	0,00053984	0,00	0,00	0,40	0,00
28	0,00038775	0,00	0,00	0,29	0,00
TOTAL	1,00008890			744,07	776574,12

La energía producida en el mes de octubre por el aerogenerador Enercon E115/3000 es de 776574,12 Kilovatio hora.

Energía producida mes noviembre

Tabla 119.

Energía producida en el mes de noviembre con el aerogenerador Enercon E115/3000.

Velocidad	Weibull	Pe_ref (KW)	Pe_site (KW)	HORAS	ENERGÍA (KWh)
0,037	0,02738304	0,00	0,00	19,72	0,00
1	0,10814316	0,00	0,00	77,86	0,00
2	0,12768525	0,00	0,00	91,93	0,00
3	0,12811962	49,00	47,24	92,25	4358,08
4	0,11864881	155,00	149,45	85,43	12766,68
5	0,10426629	339,00	326,85	75,07	24537,29
6	0,08811217	628,00	605,49	63,44	38413,03
7	0,07215369	1035,00	997,91	51,95	51842,02
8	0,05753677	1549,00	1493,49	41,43	61869,97
9	0,04483093	2090,00	2015,10	32,28	65043,98
10	0,03421705	2580,00	2487,54	24,64	61283,75
11	0,02563138	2900,00	2796,07	18,45	51600,40
12	0,01887229	3000,00	2892,49	13,59	39303,29
13	0,01367525	3000,00	2892,49	9,85	28479,97
14	0,00976219	3000,00	2892,49	7,03	20330,67
15	0,00687126	3000,00	2892,49	4,95	14310,03
16	0,00477225	3000,00	2892,49	3,44	9938,64
17	0,00327255	3000,00	2892,49	2,36	6815,39
18	0,00221703	3000,00	2892,49	1,60	4617,17
19	0,00148456	3000,00	2892,49	1,07	3091,72
20	0,00098300	3000,00	2892,49	0,71	2047,19
21	0,00064390	3000,00	2892,49	0,46	1340,98
22	0,00041740	3000,00	2892,49	0,30	869,27
23	0,00026785	3000,00	2892,49	0,19	557,82
24	0,00017020	3000,00	2892,49	0,12	354,46
25	0,00010713	3000,00	2892,49	0,08	223,11
26	0,00006681	0,00	0,00	0,05	0,00
27	0,00004129	0,00	0,00	0,03	0,00
28	0,00002529	0,00	0,00	0,02	0,00
TOTAL	1,00031180			720,22	503994,91

La energía producida en el mes de noviembre por el aerogenerador Enercon E115/3000 es de 503994,91 Kilovatio hora.

Energía producida mes diciembre

Tabla 120.

Energía producida en el mes de diciembre con el aerogenerador Enercon E115/3000.

Velocidad	Weibull	Pe_ref (KW)	Pe_site (KW)	HORAS	ENERGÍA (KWh)
0,037	0,02500582	0,00	0,00	18,60	0,00
1	0,10146833	0,00	0,00	75,49	0,00
2	0,12143593	0,00	0,00	90,35	0,00
3	0,12349727	49,00	47,24	91,88	4340,87
4	0,11597996	155,00	149,45	86,29	12895,50
5	0,10342552	339,00	326,85	76,95	25150,75
6	0,08875002	628,00	605,49	66,03	39980,81
7	0,07384338	1035,00	997,91	54,94	54824,59
8	0,05986534	1549,00	1493,49	44,54	66519,71
9	0,04744893	2090,00	2015,10	35,30	71137,10
10	0,03685849	2580,00	2487,54	27,42	68215,14
11	0,02811440	2900,00	2796,07	20,92	58485,79
12	0,02108858	3000,00	2892,49	15,69	45382,88
13	0,01557463	3000,00	2892,49	11,59	33516,79
14	0,01133639	3000,00	2892,49	8,43	24396,04
15	0,00813926	3000,00	2892,49	6,06	17515,78
16	0,00576848	3000,00	2892,49	4,29	12413,85
17	0,00403811	3000,00	2892,49	3,00	8690,06
18	0,00279365	3000,00	2892,49	2,08	6011,97
19	0,00191098	3000,00	2892,49	1,42	4112,44
20	0,00129305	3000,00	2892,49	0,96	2782,67
21	0,00086581	3000,00	2892,49	0,64	1863,24
22	0,00057390	3000,00	2892,49	0,43	1235,03
23	0,00037669	3000,00	2892,49	0,28	810,64
24	0,00024491	3000,00	2892,49	0,18	527,04
25	0,00015776	3000,00	2892,49	0,12	339,51
26	0,00010072	0,00	0,00	0,07	0,00
27	0,00006374	0,00	0,00	0,05	0,00
28	0,00003999	0,00	0,00	0,03	0,00
TOTAL	1,00006002			744,04	561148,19

La energía producida en el mes de diciembre por el aerogenerador Enercon E115/3000 es de 561148,19 Kilovatio hora.

Desde el mes de mayo a agosto se presenta la mayor energía producida mensual por el aerogenerador Nordex N60/1300, produciendo energía en un rango de 310.238 KWh a 408.002 KWh.

Desde la figura 156 a la figura 158 enseñan los diagramas de barras de producción de energía mes a mes para los tres aerogeneradores, respectivamente. En tanto que la figura 159 hace un comparativo de barras de producción anual de energía producida por cada tipo de aerogenerador.



Figura 156. Energía producida mensual aerogenerador Nordex N60/1300.

La máxima energía producida por el aerogenerador Alstom ECO 122/2700 se presentó en el mes de julio, obteniendo un valor de 1'231.496 KWh.

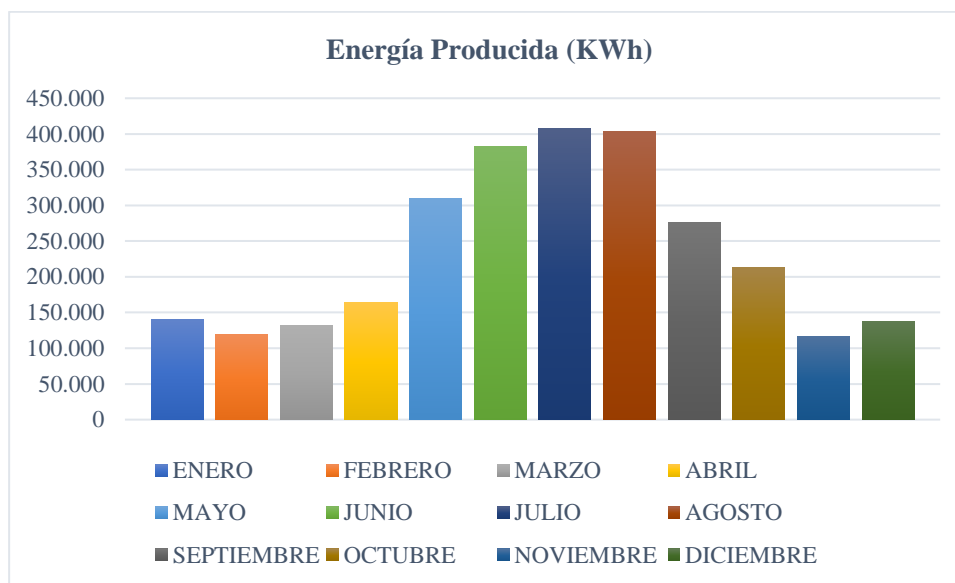

Figura 157. Energía producida mensual por el aerogenerador Alstom ECO 122/2700.

Los meses mayo, junio, julio, agosto y septiembre presentan la mayor energía producida por el aerogenerador Enercon E115/3000 y su valor máximo es de 1'297.790 KWh en el mes de julio.

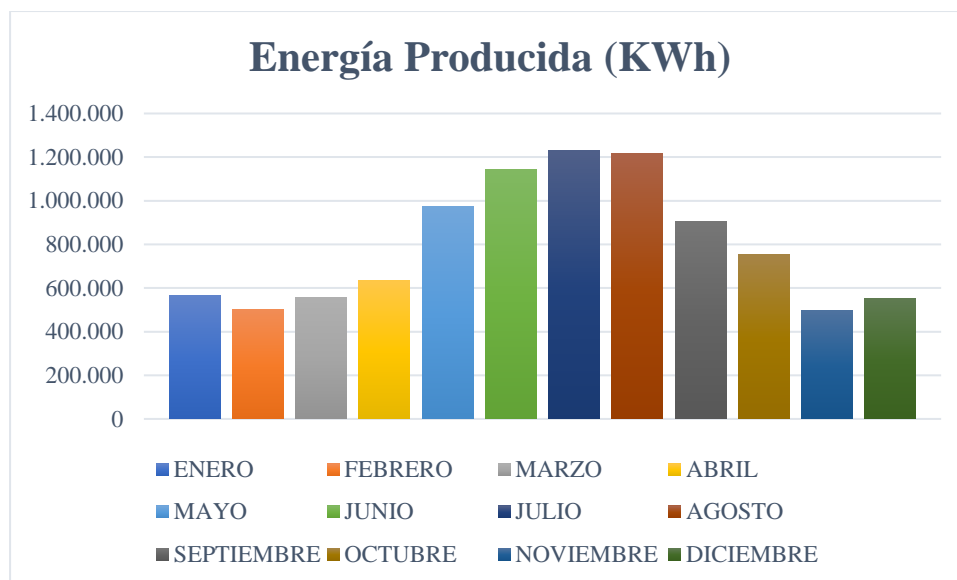

Figura 158. Energía producida aerogenerador Enercon E115/3000.

En la figura 159 se observa la energía producida anual, destacando el aerogenerador Enercon E115/3000 a una altura de 92 metros, presentando un valor de 9'943.688 KWh.

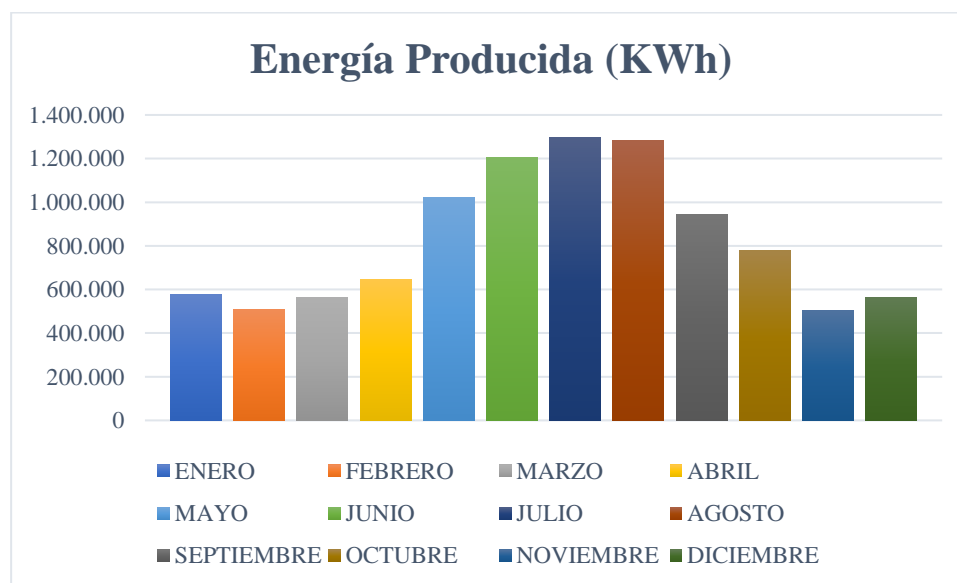

Figura 159. Energía producida anual.

4.4 Viabilidad técnica para la proyección de un parque eólico en el área metropolitana de Cúcuta, a partir del análisis de la información estadística de datos recopilados en las estaciones hidrometeorológicas fuente

4.4.1 Coeficiente de potencia o factor de planta

Es la cantidad de energía que produce un aerogenerador durante el año dividida por la cantidad de energía que tendría producida si la planta hubiera estado funcionando a plena capacidad durante ese mismo tiempo intervalo. El factor de planta (ver figura 160) depende de la calidad del viento recurso, la capacidad de la máquina para generar cuando hay suficiente viento (es decir, su fiabilidad), y el tamaño del generador. El factor de planta se reduce si la utilidad reduce la producción para satisfacer las necesidades de gestión de carga. La mayoría de las plantas de energía eólica operan con un factor de capacidad del 25 al 40% (IEA WIND, 2015).

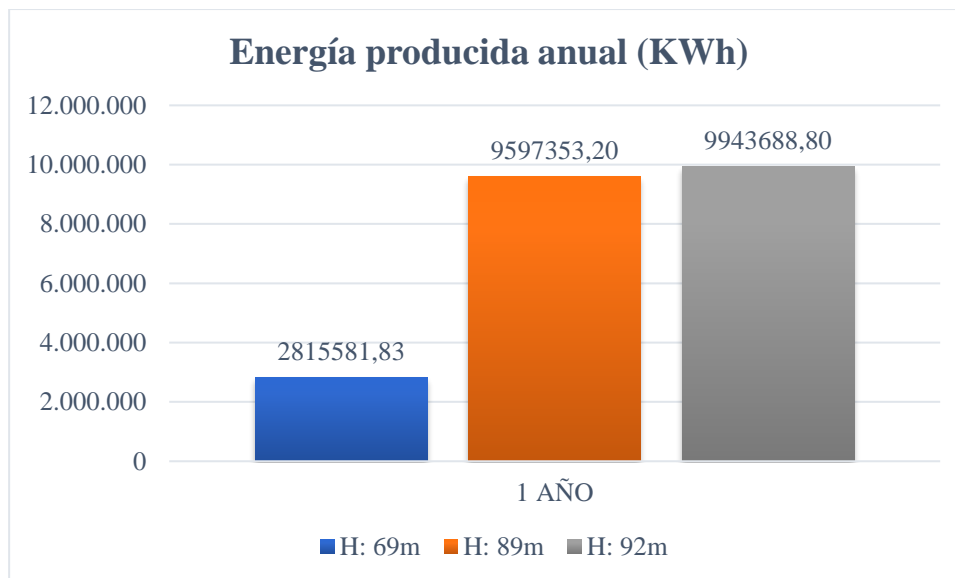
$$C_p = \frac{P_a}{P_d}$$

Figura 160. Fórmula coeficiente de potencia.

Dónde P_a es la energía generada en el año o mes y P_d es la potencia esperada, la cual para el año se calcula multiplicando la potencia del generador por el total de horas activas, ya sea mes o año.

De acuerdo al Reporte Anual 2014 del Programa de Colaboración de Tecnología Eólica de la Agencia Internacional de Energía IEA WIND (publicado en agosto de 2015), los factores de planta en el año 2014 variaron en distintos países entre valores menores al 20% (Alemania 18,7%, Italia y Suiza 20%) a valores máximos de alrededor del 37% en instalaciones off shore (en el mar) en países como Holanda y Reino Unido. Países con gran conocimiento y desarrollo de la industria eólica, tales como Estados Unidos, Dinamarca, Irlanda y Noruega poseen factores de carga levemente superiores al 30%.

Se obtienen los factores de planta mostrados en la tabla 121 e ilustrados, en forma comparativa, en la figura 161, según tipo de aerogenerador.

Tabla 121.

Factores de planta.

Año/mes	Factor de planta (%)		
	H: 69m	H: 89m	H: 92m
1 AÑO	24,72	40,58	37,84
ENERO	14,44	28,20	25,80
FEBRERO	13,66	27,71	25,21
MARZO	13,66	27,64	25,16
ABRIL	17,57	32,59	29,98
MAYO	32,08	48,54	45,70
JUNIO	40,87	58,85	55,82
JULIO	42,18	61,31	58,14
AGOSTO	41,68	60,67	57,52
SEPTIEMBRE	29,42	46,63	43,70
OCTUBRE	21,97	37,45	34,79
NOVIEMBRE	12,50	25,66	23,33
DICIEMBRE	14,27	27,55	25,14

En términos de factor de planta se observa que para el aerogenerador Alstom Eco122/2700 de una altura de 89 metros y Enercon E115/3000 de una altura de 92 metros, es factible o viable técnicamente la construcción de una planta de energía eléctrica en la ciudad de Cúcuta, teniendo en cuenta el continuo estadístico de los cinco años al presentar un factor de planta anual mayor al 30%. Ya dependería de la entidad del estado que vaya a hacer la evaluación para el montaje de la planta eléctrica, realizar la estructura de costos, cuyo análisis esta fuera del alcance del presente proyecto.



Figura 161. Factor de planta 1 año.

En la figura 162 se observan los factores de planta de manera mensual, el cual en los aerogeneradores Alstom Eco122/2700 y Enercon E115/3000 presentan más del 25% en todos los meses y aumentando hasta casi el 65% en los meses con mayores velocidades del viento, por ende, se espera generar más energía.

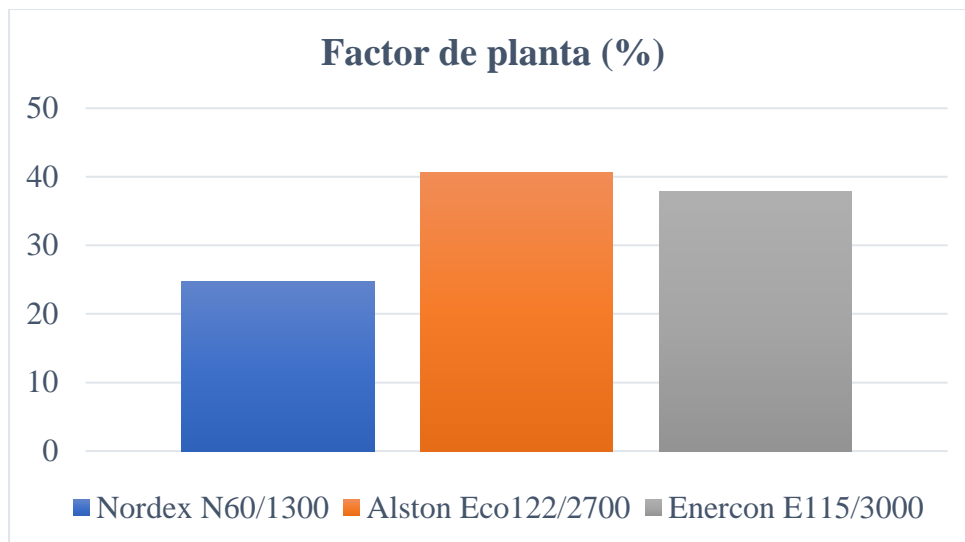

Figura 162. Factor de planta mensual.

4.5 Espacio posible para el emplazamiento de una planta generadora de energía eléctrica a partir del potencial eólico en el área metropolitana de Cúcuta

El quinto objetivo específico de la propuesta propone “Describir las condiciones físicas de al menos un espacio potencial de emplazamiento del parque eólico en el área metropolitana de Cúcuta, en términos de los aspectos eco ambientales, geomorfológicos y de los rasgos de topografía vertical que pudiera constituir elemento de rugosidad que obstruya o desacelere el flujo libre del viento”.

Para el cometido de este objetivo se definieron inicialmente los criterios aquí de selección de sitios de emplazamiento, tomando en cuenta lineamientos de nivel nacional e internacional y conceptos emitidos por expertos del sector eléctrico colombiano. Ver tabla 122.

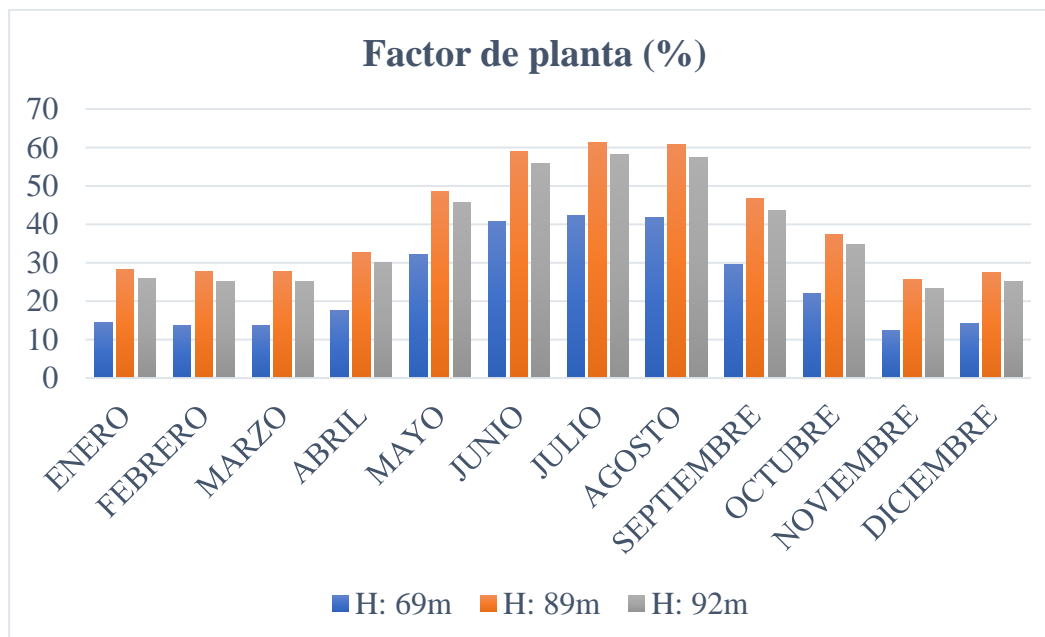
Tabla 122.

Criterios de selección de sitios apropiados para el montaje de plantas de energía eólica.

CRITERIO No.	Descripción del criterio
1	Condiciones de acceso – Existencia y especificaciones de accesos al lugar
2	Infraestructura física – Disponibilidad instalada de servicios públicos, especialmente existencia en proximidad de una Estación Eléctrica y o tendido de líneas de alta tensión
3	Altura topográfica apropiada para un mejor aprovechamiento de la mayor cantidad de potencia eólico
4	Existencia de estudios técnicos básicos sobre las características topográficas, geológicas, geomorfológicas y/o geotécnicas.
5	Inexistencia de obstáculos y/o restricciones que limiten el libre y/o apropiado funcionamiento de los aerogeneradores.
6	Sitios sin restricción en los mapas de uso del suelo del municipio
7	Área de superficie disponible apropiada al proyecto.

El criterio 2 es fundamental y sirvió de base a los investigadores para seleccionar los sitios posibles; habida cuenta que la existencia de una infraestructura eléctrica instalada relativamente próxima al sitio elegido, influencia fuertemente en los costos, al decir de los expertos. Con base en esta realidad, se identificaron en el área metropolitana de Cúcuta, seis posibles lugares de emplazamiento, los cuales se relacionan en la tabla 123.

Tabla 123.

Sitios identificados como posibles sectores de emplazamiento de la planta eléctrica eólica en el AMC.

SITIO No.	Descripción del criterio
1	Cerro Tasajero – Registra líneas de alta tensión.
2	Cerro Las Campana (Ciudadela La Libertad) – en inmediaciones a la Subestación Eléctrica San Mateo.
3	Sector Ciudadela Belén – Parte alta (en proximidad a la Subestación de igual nombre).
4	Sector Sevilla – en área próxima a la Subestación de igual nombre.
5	Sector La Ínsula – Salado, en proximidad a la Subestación del citado Barrio.
6	Zona próxima a la Central Térmica de Tasajero.

Así mismo, se aplicó la técnica de consulta a expertos para realizar un ejercicio de ponderación de los criterios de modo de poder darle un peso ponderado a cada uno (Ver tabla 124) que permitiera posteriormente calificar la jerarquía de adecuación de cada uno de los sectores, mediante el desarrollo de una matriz multicriterio.

Tabla 124.

Peso máximo ponderado (Valores promedio) de cada criterio, según los expertos.

PONDERACIÓN DE EXPERTOS								
EXPERTO	CRITERIO							SUMA
	1	2	3	4	5	6	7	
Experto 1	5	20	25	5	5	20	20	100
Experto 2	15	15	20	10	10	10	20	100
Experto 3	10	20	20	8	10	12	20	100
Experto 4	8	20	22	7	8	15	20	100
Suma	38	75	87	30	33	57	80	400
Promedios	9.5	18.75	21.75	7.5	8.25	14.25	20	100

Los valores promedio obtenidos corresponden al máximo peso ponderado que es posible asignar a cada criterio al evaluar cada sitio. Posteriormente, se procedió a obtener la información esencial de cada sector seleccionado y con los datos consignados desde la tabla 122 a la tabla 124 se procedió a evaluar los sectores mediante la valoración de la Matriz multicriterio (Ver tabla 125).

Tabla 125.

Calificación de sitios según criterios establecidos.

SITIO	1	2	3	4	5	6	7	TOTAL	POSICIÓN
C. TASAJERO	7	15	21,75	5	7,5	14,25	20	90,5	1
C. LAS CAMPANAS	9	15	15	3	1	10	5	58	3
C. BELÉN	8	15	15	3	1	10	5	57	4
B. SEVILLA	9	12	10	3	1	10	2	47	5
B. LA ÍNSULA	9	12	10	3	1	10	2	47	5
C. TÉRMICA-S.C	9	12	8	5	5	15	20	74	2

Con base en los resultados de la calificación de sitios, dos predios obtuvieron un puntaje superior al 60%, el Cerro Tasajero (con una calificación de 90.5%) y, La zona aledaña a la Central Térmica de Tasajero (con una calificación de 74%). A la primera de las dos locaciones mencionadas se le obtuvo la información básica de caracterización física. El anexo 1 contiene

información correspondiente a las estaciones eléctricas adyacentes o emplazadas en los diferentes sitios identificados.

4.5.1 Cerro Tasajero

Datos generales

Este accidente geográfico (figura 163) corresponde a una geoforma de montaña que hace parte de la Cordillera Oriental de los Andes y, está localizada al norte del área urbana de la ciudad de Cúcuta, capital del departamento Norte de Santander, noreste de Colombia.



Figura 163. Cerro Tasajero. Fuente: (Wikipedia, 2022).

El cerro está limitado, al oriente por el Río Pamplonita y al Occidente por la quebrada La Floresta; las corrientes que drenan el Cerro Tasajero confluyen sobre las mismas. La temperatura media anual es de 25°C y la precipitación varía de 1300 a 2300 mm/año, siendo los topes de marzo a abril y de octubre a noviembre. Los valores máximos de precipitación se dan al norte

del área y una menor precipitación en el sur del área. De esta precipitación se benefician las cuencas de los ríos Zulia y pamplonita.

El Cerro Tasajero se extiende de sur a norte 24 km; se va elevando suavemente por 4,5 km, de 280 msnm a 518 msnm, luego asciende por 2,3 km, de 518 msnm hasta su cima de 968 msnm, allí mantiene una altura promedio a lo largo de una longitud de unos 4km, luego empieza un descenso leve por 14 km donde finalmente termina a 98 msnm, cerca del corregimiento cucuteño de Bellavista.

Es marcado al este por el río pamplonita a 260 msnm y al oeste por la vía Cúcuta-Puerto Santander a 210 msnm que dista 6 km; a medio camino alcanza su punto más alto en forma de cono, dando la ilusión de un estratovolcán desde el flanco sur. El cerro tasajero hace parte de un trío de elevaciones de pocos cientos de metros en el centro del área rural del municipio de Cúcuta. Ver su localización del Cerro, al norte de la ciudad, Ver figura 164.

Sobre el destino de esta geoforma hay dos percepciones; una la de proyectar el Cerro como sitio turístico con mirador binacional y, otra, la de tenerlo como reserva forestal municipal sin alteración.



Figura 164. Localización del Cerro Tasajero, al Norte de la ciudad de Cúcuta. Fuente: Mapa topográfico de Cúcuta (*topographic-map.com*, 2022).

Actividad antrópica

Explotaciones mineras, legales e ilegales, se desarrollan en el área, asociadas a la extracción de agregados (materiales de arrastre y de peña: grava y arena), de carbón y, de arcilla, entre otros recursos. Estas actividades en el cerro conllevan una serie de afectaciones a corto y mediano plazo.

En materia de carbón, según el inventario minero realizado por Ingeominas (1999) para el departamento del Norte de Santander, el área localizada en el sector de cerro Tasajero presenta la mayor explotación de este recurso en el departamento, cuyas reservas estimadas es del orden de los 550 millones de toneladas.

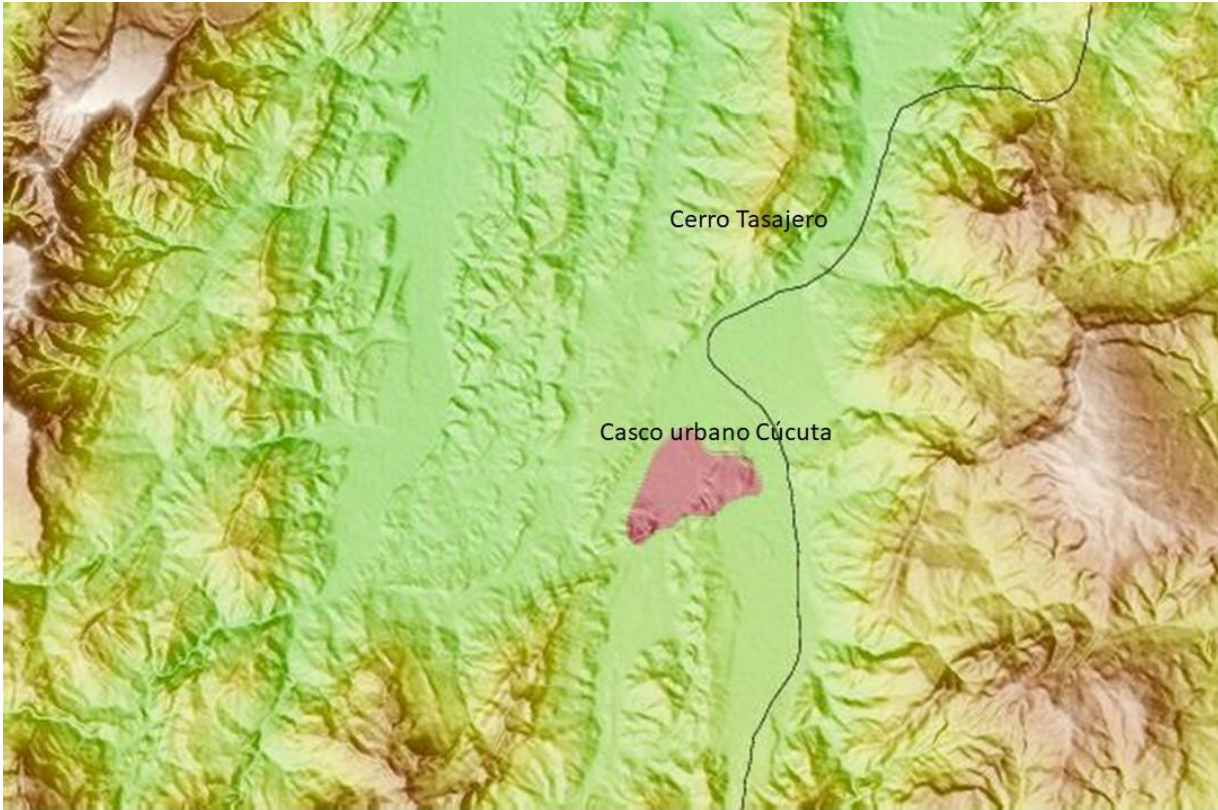
El cerro ha sido intervenido con la apertura de túneles mineros y rutas destapadas para la extracción del carbón, cuya explotación se realiza mediante el método de cámaras y pilares junto con transporte mediante bandas transportadoras. En forma integral, la zona minera comprende una extensión de 1387 Ha y 9357 m². Las actividades antrópicas incrementan la tala de árboles, el uso de químicos y los depósitos inadecuados que esterilizan el subsuelo que retardan la re-vegetalización.

En el cerro y en sus alrededores hay varios tejares donde se extrae la arcilla que representa un sector importante de la economía rural, pero con procesos de rápida erosión que moldean el paisaje.

Flora y fauna

La cubierta del Cerro Tasajero corresponde a vegetación propia de bosque seco tropical; se han identificado 34 familias, 57 géneros y 79 especies de flora y algunos animales pequeños como roedores. Estas especies se ven amenazadas por la expansión urbanista, la actividad minera y, la cría de animales. La tala de árboles y la intervención del subsuelo afecta la estabilidad de este ecosistema que, en su cima sostiene antenas de comunicación.

El área enseña un 74% de cobertura natural (arbustácea y de matorral) y el 24% del área restante de cubierta cultural (sembradío de pastos: 10% pastos limpios, 7% mosaicos de pastos con espacios naturales, 5% Pastos Enmalezados y 4% Mosaico de cultivos, pastos y espacios naturales).

En cuanto a flora y fauna presente en el área, se ha realizado algunos levantamientos. Según el estudio de Aporte al Manejo de los Bosques Secos del Área Metropolitana de Cúcuta se puede asumir que se podrán hallar especies vegetales como: Corteza amarilla (*Tabebuia ochracea*),

Pollalesta discolor, Croton cucutensis, cuji negro (*Prosopis juliflora*), posibilitando el hábitat a especies de fauna como: Cangrejero negro (*Buteogallus anthracinus*), Esmeralda piquirroja (*Chlorostilbon gibsoni*), Atrapamoscas rastrojero (*Sublegatus arenarum*), Bichofué gritón (*Pitangus sulphuratus*), Mirla buchiblanca (*Turdus leucomelas*). (Corporación Autónoma Regional de la Frontera Nororiental - CORPONOR, 2014).

Geología

La geología del Cerro está representada por un anticlinal asimétrico con cabeceo hacia el norte, litológicamente conformado por un núcleo de rocas del Cretácico, y con flancos representados por rocas de edad terciaria, destacándose las formaciones Catatumbo, Barco, Los Cuervos y Carbonera, conformadas por calizas, arcillas pizarrosas, areniscas glauconíticas y arcillas limolíticas, entre otras.

El pliegue asimétrico con cabeceo hacia el norte denominado cerro Tasajero, muestra superficialmente una delgada cubierta de sedimentos cuaternarios recientes.

La documentación científica que describe técnicamente este geomedio, señala que su proceso de formación estuvo influido por las direcciones de las presiones litológicas, en razón a que la cuenca sedimentaria a la que pertenece esta área sufrió un fuerte plegamiento por presiones orientadas en dirección este-oeste que dieron origen a la montaña.

Su proceso de formación se vio influido por las direcciones de las presiones litológicas dominantes en Colombia dado que la cuenca sedimentaria de esta área sufrió un fuerte plegamiento por presiones emitidas en dirección este-oeste que originaron el anticlinal Tasajero (Carrillo, Rivera, & Sánchez, 2007).

Estructuras geológicas

Consultado el documento “Geología de la Plancha 88 - Cúcuta a Escala 1:100.000 - Departamento De Norte De Santander – Colombia”² se indica que nueve fallas geológicas y siete sinclinales demarcan la zona donde yace el cerro Tasajero. De esta fuente bibliográfica se rescata que:

La Formación Catatumbo forma parte del anticlinal invertido del Cerro Tasajero, limitado al SE por un ramal de la Falla de igual nombre, que en sentido SW a NE, pone en contacto a la Formación Catatumbo. Buena parte del contacto SE de la Formación Catatumbo está cubierto por depósitos coluviales en los cambios bruscos de pendiente.

El espesor de la nombrada Formación geológica se encuentra en un rango entre 106 a 208 metros; sin embargo, secciones geológicas en superficie muestran espesores entre 245 a 270 metros. El espesor calculado varía entre 300 a 400 metros en el sector del Cerro Tasajero (vereda El Salado).

La edad de la parte baja de la Formación Catatumbo ha sido datada en el cretácico superior; sin embargo, Sutton (1946) sugiere una edad posterior ubicada alrededor del Maastrichtiense tardío. Trabajos enfocados en palinología establecen que toda la formación Catatumbo es del Paleoceno.

La figura 165 ilustra una sección geológica del Cuadrángulo Geológico G13 de Cúcuta y la figura 166 muestra las principales estructuras geológicas.

² Servicio Geológico Colombiano, 2016.



Figura 165. Geología del área de Cúcuta. Fuente: Cuadrángulo Geológico de Cúcuta, SGC.

Falla Tasajero

Entre las fallas geológicas presentes, se destaca la Falla Tasajero como la estructura más relevante por extensión en el área; se trata de una falla de cabalgamiento con una extensión de 37.5 km y, con una dirección de buzamiento de 295° y un desplazamiento calculado de 2 km aproximadamente. Hacia la superficie, los ángulos de buzamiento se encuentran en un rango de 30° a 58° , siendo estos últimos más verticales donde el cerro Tasajero alcanza su máximo altura.

Distintos investigadores concuerdan en señalar que esta falla es una extensión de la Falla de Boconó. No ha sido registrada evidencia de su actividad reciente y, su importancia radica en que

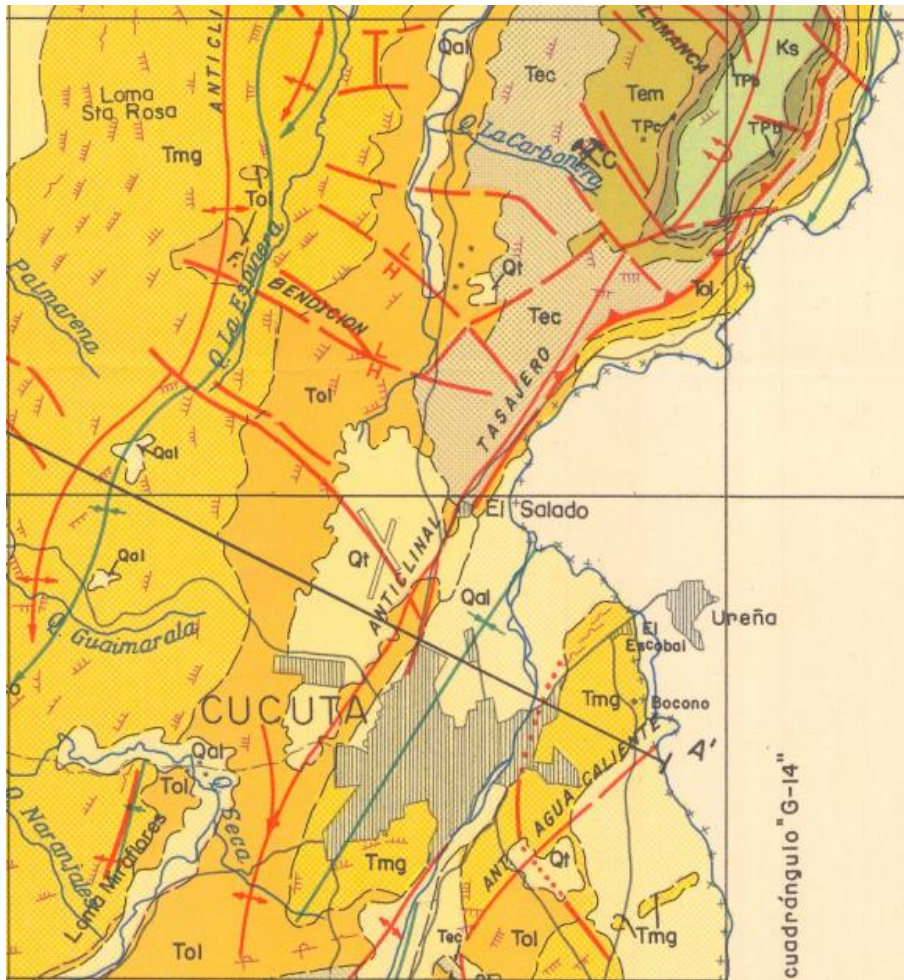
conecta la deformación compresiva acumulada por las fallas circundantes que se extienden hasta la región de Venezuela.

Los rasgos físicos a lo largo de esta falla son débiles a moderados, con algunas siluetas de valles rectilíneos y crestas lineales. La edad varía entre formaciones del Cretácico al Paleógeno. Diederix (2009) propone que la Falla Tasajero fragmenta una antigua llanura aluvial de los ríos Táchira, Pamplonita, y Zulia; sin embargo, evidencia recolectada por Oviedo (2015) indica que la deformación se da por el sistema de Fallas de El Zulia.

La Falla Tasajero no es causante de sismos actuales, pero está enraizada con las fallas de Las Mercedes, El Zulia, Piedemonte, San Faustino, Aguas Calientes y Las Blanquitas, que son, al parecer, la causante del estrechamiento del valle del río Pamplonita a la altura de la vereda El Salado.

Falla Tasajero Norte

La Falla Tasajero Norte es una falla de cabalgamiento con una extensión de 23.5 km con una dirección de rumbo de N50°E, que corre de manera subparalela a la Falla Tasajero, que se extiende desde Sardinata. Una parte del trazo de la falla ocurre sobre la Formación León, que consiste en shales verdosos.

Falla Aguas Calientes

Con una extensión de 9.5 km en Colombia, es el principal rasgo morfotectónico del área, por ser la extensión sur-occidental de la Falla de Boconó. A su actividad se asocia la ocurrencia del Terremoto de Cúcuta de 1875. Su denominación (Aguas Calientes) abarca el conjunto de fallas que pasa al sur del casco urbano de Ureña en Venezuela, cruza el río Táchira y entra a Colombia cerca a la vereda Boconó de Cúcuta. Así, el sistema sigue hacia el Suroeste por el Seminario

Mayor Diocesano de San José y luego cruza la vía principal Cúcuta-San Antonio, continua por el Barrio Bella Vista para prolongarse hacia el río Pamplonita atravesando el cementerio.

La Falla de Aguascalientes define un escarpe de moderadas dimensiones en la margen SE del Cerro San Luis.

Falla Cúcuta

Con una extensión de 16 km, esta falla controla una parte del curso del río Pamplonita. Según Diederix (2009) el ramal norte de la Falla de Cúcuta entra a Colombia por el puente Francisco de Paula Santander ubicado entre Ureña y Cúcuta, sobre el Río Táchira. Sigue por el límite entre el Cerro San Luis y la llanura del Río Pamplonita, pasa por el cerro aledaño al Barrio Santa Clara y finaliza cerca de las montañas del Carmen de Tonchalá.



Figura 166. Estructuras geológicas – Cúcuta – Cerro Tasajero. Fuente: Atlas geológico de Colombia (*Servicio Geológico Colombiano, 2015*).

4.5.2 Matriz descriptiva de condiciones físicas del sitio denominado cerro Tasajero

La figura 167 enseña una vista satelital del lugar: Cerro Tasajero y la tabla 126 muestra las condiciones físicas del Cerro Tasajero como espacio potencial de emplazamiento del parque eólico en el área metropolitana de Cúcuta, en términos de los aspectos eco ambientales, geomorfológicos. Se aprecia que sus condiciones no revelan rasgos que pudiera constituir elemento de rugosidad u obstrucción para generar desaceleración del flujo libre del viento.

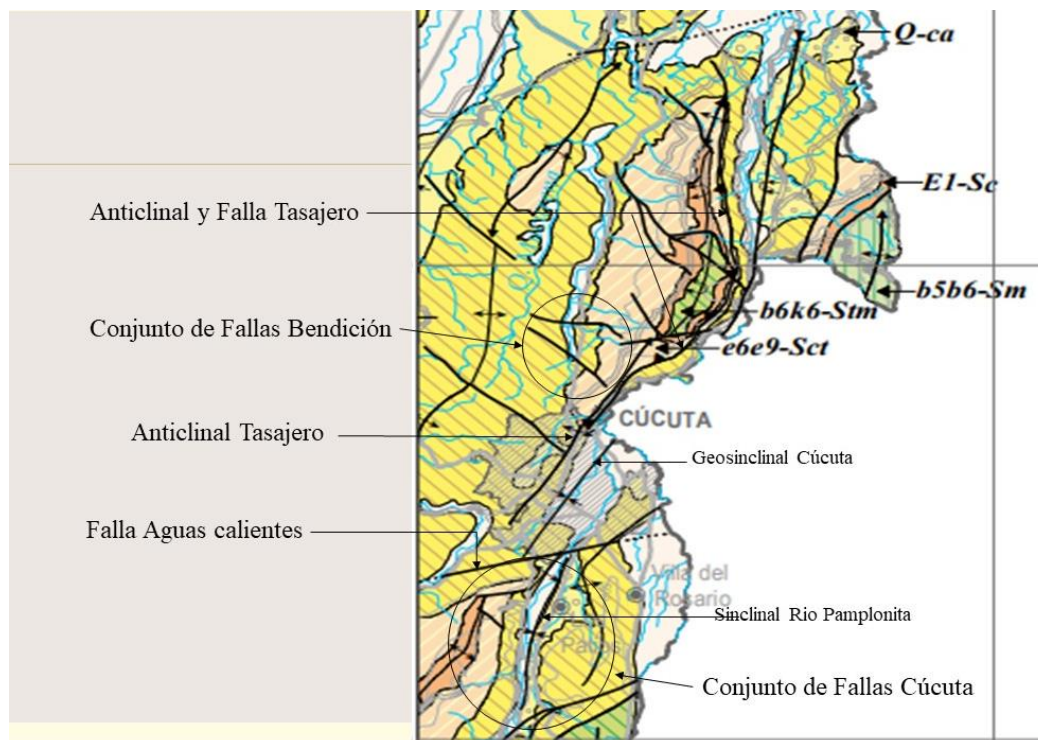

Figura 167. Imagen satelital del Cerro Tasajero. Fuente: Google Earth.

Tabla 126.

Condiciones físicas del Cerro Tasajero, Cúcuta, Norte de Santander.

CONDICIONES FÍSICAS DEL CERRO TASAJERO, Cúcuta, Norte de Santander	
Localización	7° 59' 50" N y 72° 25' 50" O, al Norte del casco urbano del municipio de Cúcuta (Norte de Santander), Colombia
Altura, m.s.n.m	Variable entre 100 y 1000 m sobre el nivel del mar
Extensión	135 km ²
Delimitación	Al Este, por el Río Pamplonita; al Norte: La Hacienda La Unión; al Sur, con el área urbana de la ciudad de Cúcuta; al Oeste, por la vía que conduce a Puerto Santander
Descripción geográfica del geomedio	Accidente geográfico correspondiente a una geoforma de montaña que hace parte de la Cordillera Oriental de los Andes, localizada al norte del área urbana de la ciudad de Cúcuta, capital del departamento Norte de Santander, noreste de Colombia.
Geología	En términos geológicos el cerro Tasajero muestra un pliegue asimétrico con cabeceo hacia el norte. Su núcleo es del cretáceo, en tanto que los flancos son esencialmente de edad terciaria, con una delgada cubierta de sedimentos cuaternarios recientes.
Estructuras geológicas dominantes	Pliegue asimétrico con cabeceo hacia el norte Fallas Geológica: Tasajero, Tasajero Cúcuta, Aguas calientes y Cúcuta
Características climáticas	Fuente: IDEAM Estaciones Tasajero y Aeropuerto Camilo Daza Patrón de lluvias bimodal tetra estacional; la precipitación promedio anual es 1.150 mm, los valores máximos se presentan en marzo – abril (112–133 mm) y octubre–noviembre (161–150 mm). La época seca se manifiesta en los meses de julio (34 mm) a agosto (40 mm). La temperatura no sobrepasa los 27,4 °C y la humedad relativa anual el 75%
Rasgos topográficos	El Cerro Tasajero se extiende de sur a norte 24 km; se va elevando suavemente por 4,5 km, de 280 msnm a 518 msnm, luego asciende por 2,3 km, de 518 msnm hasta su cima de 968 msnm, allí mantiene una altura promedio a lo largo de una longitud de unos 4km, luego empieza un descenso leve por 14 km donde finalmente termina a 98 msnm, cerca del corregimiento cucuteño de Bellavista. Es marcado al este por el río pamplonita a 260 msnm y al oeste por la vía Cúcuta-Puerto Santander a 210 msnm que dista 6 km; a medio camino alcanza su punto más alto en forma de cono, dando la ilusión de un estratovolcán desde el flanco sur. El cerro tasajero hace parte de un trío de elevaciones de pocos cientos de metros en el centro del área rural del municipio de Cúcuta

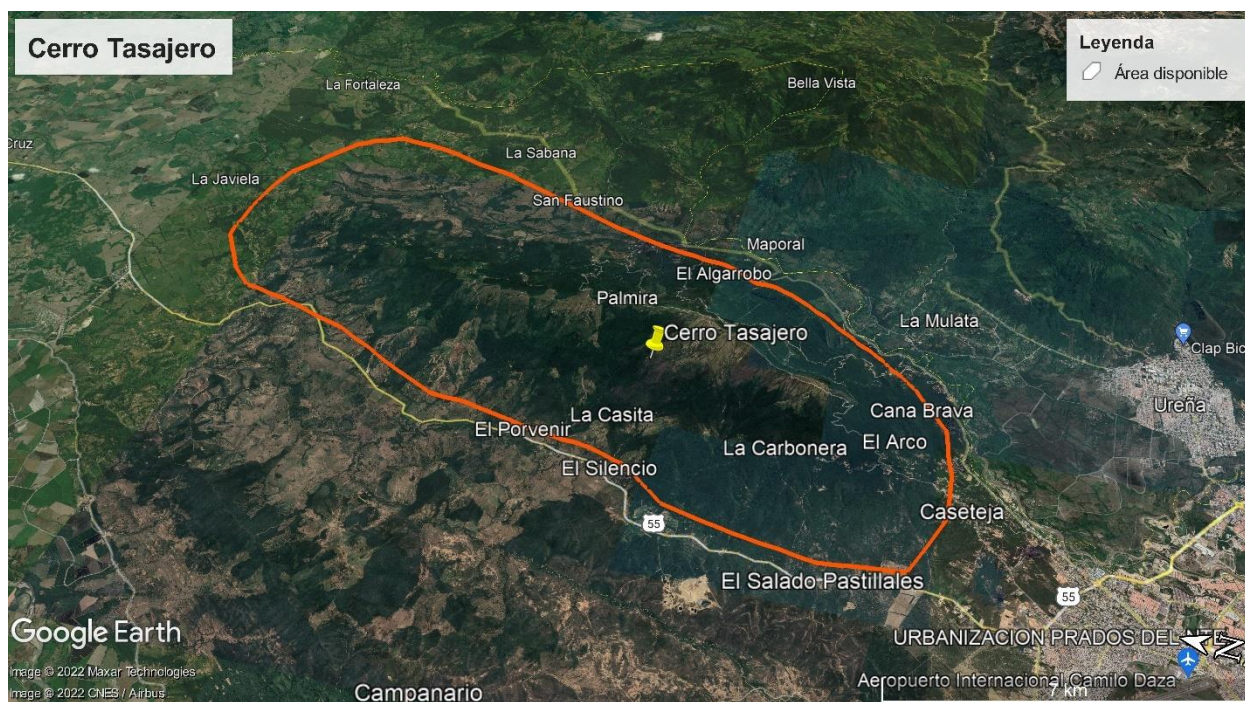
Elementos de rugosidad para el flujo libre del viento	No tiene, por cuanto la cota topográfica del casco urbano varía de 320 a 400m sobre el nivel del mar y los edificios altos (actuales y proyectados) no sobrepasa los 100m y el sitio de proyecto está ubicado aproximadamente a 1000m, con la ventaja adicional que la altura del aerogenerador propuesto se eleva aún más 89 m o más respecto de la superficie del terreno en el sitio de emplazamiento.
---	---

5. Conclusiones

El uso de un recurso natural inagotable para la producción de la energía eólica promete ser una muy buena alternativa para incrementar la producción energética regional que respalde una vocacionalidad industrial local, con impactos ambientales definitivamente más bajos que los producidos mediante recursos no renovables.

De la revisión bibliográfica analizada, se colige que Cúcuta brinda condiciones apropiadas para implementar en sus predios sistemas de energías renovables, como la energía eólica y la energía fotovoltaica, en razón a la existencia de vientos de magnitud apreciable a lo largo del año y a las condiciones climáticas caracterizadas por alta temperatura y alto brillo solar. Estas hipótesis planteadas por diferentes investigadores dan sustento a la razón de ser de esta investigación, en el sentido de definir dos de los factores que determinan la viabilidad de una planta de generación de energía eólica: la evaluación del potencial eólico y la identificación de al menos un sitio posible de emplazamiento.

La consulta a las bases de datos del Instituto de Hidrología Meteorología y Estudios Ambientales (IDEAM) sobre registros de vientos en las estaciones meteorológicas de la ciudad de Cúcuta, permitió constatar que, por distintas razones, cuyo análisis aclaratorio escapa del alcance de esta investigación, hay datos faltantes en algunos períodos de tiempo; consecuentemente, se limitó la búsqueda a la ventana de observación a los cinco años verificando que existía el continuo de datos. En la estación UFPS se tiene registro en la franja 2005 -2014; en la estación del aeropuerto se tienen registros desde 1944 en continuidad hasta la fecha, salvo el año 2021 y lo que va corrido del 2022 (tiempo de pandemia), en los que no fue

posible tener acceso a datos registrados sobre los vientos en la ciudad, por lo tanto, se trabajó desde el año 2016 a 2020.

En líneas generales, el área de Cúcuta (con vientos superiores a 4m/s y valores promedio de velocidad de viento del orden de los 3.3 m/s medidos a altura de 10m), está posicionada en el noveno lugar a nivel nacional en la escala de velocidades de viento que van desde los 5.9 m/s, medidos en Galerazamba, Bolívar, hasta los 2.2 m/s, medidos en el aeropuerto El Dorado-Pista 1-2, Bogotá- Cundinamarca. El potencial eólico mejora en la medida en que los vientos utilizados son a mayor altura, pues la velocidad aumenta con esta.

En análisis de información mes a mes, durante una ventana de tiempo de 5 años, con datos de velocidad de vientos cada diez minutos se observa que en los meses de mayo, junio, julio, agosto y septiembre se presentan las velocidades máximas del año.

El potencial eólico fue estimado mediante técnicas estadísticas probadas, a partir de las bases de datos de vientos registrados por el IDEAM, en una ventana de observación de cinco años. En este sentido se evaluaron tres altitudes de aerogeneradores (69, 89 y 92 metros, respectivamente), encontrando que la energía que se genera crece en forma proporcional a la altura y a la capacidad de potencia de cada equipo.

Con base en la energía producida esperada fue establecido el factor de planta para cada altitud. El hallazgo muestra que en la ciudad de Cúcuta el factor de planta es igual o superior al 24.72% correspondiente a una altura de aerogenerador de 69 metros para un acumulado anual, llegando a un factor de planta de 40.58% para una altura de equipo de 89 metros. Si se tiene en cuenta que el promedio nacional (IEA WIND, 2015) es de 25% las condiciones encontradas en el área de Cúcuta satisfacen el requerimiento mínimo de generación de energía para el montaje de una planta eléctrica a partir del potencial eólico.

De los espacios físicos evaluado en el área metropolitana como sitios posibles de emplazamiento de planta eléctrica de tipo eólico. La localidad del cerro Tasajero (Cima) es la que mejor presenta condiciones para el propósito planteado desde el punto de vista geológico, geotécnico y eco-ambiental.

6. Recomendaciones

Es altamente deseable al analizar algunos tipos de aerogeneradores, tener en cuenta el valor de la velocidad nominal, por cuanto al ser este un valor menor, la energía producida es mayor.

En el sitio recomendado para emplazar la planta o en aquel que finalmente se adopte como lugar de proyecto del parque eólico se recomienda tomar mediciones de velocidad del viento a la altura del aerogenerador, mínimo por un periodo de un año.

Es importante, con base en la factibilidad técnica que muestra el análisis estadístico de los datos evaluados, realizar la evaluación económica, cuyo desarrollo se escapó de los alcances de la presente investigación.

Referencias Bibliográficas

- Almonacid B., A. &. (2009). ESTIMACIÓN DEL POTENCIAL EÓLICO Y COSTOS DE PRODUCCION DE ENERGIA EOLICA EN LA COSTA DE VALDIVIA, SUR DE CHILE. *Agro Sur*, 103-109.
- Álvarez Castañeda, W. F., Alvarado Fajardo, A., & Martínez Tejada, L. (2014). Evaluación del potencial eólico en el campus de la Universidad Santo Tomás Tunja. *Ingenio Magno*.
- ANDEG, A. N. (2022). *Termotasajero*. Obtenido de <https://www.andeg.org/empresas-asociadas/termotasajero/>
- Armario, C. R. (2012). *Viabilidad de un Parque Eólico con Sistema de Almacenamiento de Energía Mediante el uso de Modelos de Predicción*. Sevilla: Universidad de Sevilla.
- Cácu, Á. E. (2012). *Subestación eléctrica "San Mateo"*. Universidad de Pamplona.
- Carrillo, M., Rivera, O., & Sánchez, R. (2007). Caracterización florística y estructural del bosque seco tropical cerro Tasajero, San José de Cúcuta (Norte de Santander), Colombia. *Actualidades Biológicas*, 29(86), 55-73. Obtenido de http://www.scielo.org.co/scielo.php?script=sci_arttext&pid=S0304-35842007000100005
- Cayetano, E. M. (2004). La energía eólica en España. *Investigaciones Geográficas*, N 35, 45-65.
- Comisión de Regulación de Energía y Gas. (2019). Resolución CREG 060 de 2019. *Por la cual se hacen modificaciones y adiciones transitorias al Reglamento de Operación para permitir la conexión y operación de plantas solares fotovoltaicas y eólicas en el SIN y se dictan otras disposiciones*. Bogotá: Ministerio de Minas y Energía.

Comisión de Regulación de Energía y Gas. (2020). Resolución 136 de 2020. *Por la cual se adiciona un párrafo al Artículo 42 de la Resolución CREG 060 de 2019*. Bogotá: Ministerio de Minas y Energía.

Congreso de la República. (2001). Ley 697 de 2001. *Mediante la cual se fomenta el uso racional y eficiente de la energía, se promueve la utilización de energías alternativas y se dictan otras disposiciones*. Bogotá: Congreso de la República.

Congreso de la República. (2014). Ley 1715 de 2014. *Por medio de la cual se regula la integración de las energías renovables no convencionales al Sistema Energético Nacional*. Bogotá: Congreso de la República.

Corporación Autónoma Regional de la Frontera Nororiental - CORPONOR. (2014). *Propuesta de declaratoria del Distrito de Manejo Integrado Cerró Tasajero, Municipio de Cúcuta, Norte de Santander*.

DISTASA S.A. (2017). *Anexo oportunidades de conexión subestación Tasajero*.

Empresas Públicas de Medellín E.S.P. (2008). *Parque Eólico Jepirachi*. Obtenido de http://www.upme.gov.co/eventos/foro_normalizacion/aplicacion%20eolica%20epm%2008.pdf

Freddy Alejandro Leal González, M. M. (2013). Estudio del potencial eólico y solar de Cúcuta, Norte de Santander. *Revista Colombiana de Tecnologías de Avanzada*, 27-33.

Guerrero Hoyos, B. G., Vélez Macías, F. d., & Morales Quintero, D. E. (2019). Energía eólica y territorio: sistemas de información geográfica y métodos de decisión multicriterio en La Guajira (Colombia). *Ambiente y Desarrollo*.

- IDEAM - Instituto de Hidrología, M. y. (2012). *Climatología aeronáutica, Aeródromo Camilo Daza SKCC-CÚCUTA*. Cúcuta.
- IDEAM - Instituto de Hidrología, M. y. (2017). *Atlas de viento de Colombia*. Bogotá.
- IDEAM; UPME. (2006). *Atlas de viento y energía eólica de Colombia*.
- IEA WIND. (2015). *2014 Annual Report Executive Committee of the Implementing Agreement for Co-operation in the Research, Development, and Deployment of Wind Energy Systems of the International Energy Agency*.
- Instituto Colombiano de Geología y Minería-INGEOMINAS. (1998). *GEOLOGÍA DEL CUADRÁNGULO G-13 CÚCUTA*.
- International Electrotechnical Commission (IEC). (2017). IEC 61400-12-1. *Wind energy generation systems – Part 12-1: Power performance measurements of electricity producing wind turbines*. IEC.
- Jesús Eduardo Fuentes Pabón, E. J. (2019). *Estudio del potencial de generación de energía eólica en la ciudad de Cúcuta*. San José de Cúcuta: Universidad Francisco de Paula Santander.
- Justus, & Amir, M. (1967). Height variation of wind speed and wind distribution statistics. *Geophysical Research Letters*, 3, 261–264.
- Justus, C. G. (1978). *Winds and Wind System Performance*. Philadelphia: Franklin institute Press.
- Justus, Hargraves, Amir, M., & Denise, G. (1978). Methods for Estimating Wind Speed Frequency Distributions. *Journal of Applied Meteorology*, 17, 350-353.
- Marcelo Aires, M. E. (2012). Estimación del potencial eólico de la provincia de Misiones. *Avances en Energías Renovables y Medio Ambiente*.

- Pazmiño, M. H. (2013). Medición del Potencial Eólico para Construcción del Futuro Parque Eólico en el Campus Prosperina. *Revista Tecnológica - ESPOL*.
- Pierre, K., Venance, H., Adéyèmi, C., & Kounouhewa, B. (2020). Vertical Extrapolation of Wind Speeds Under a Neutral Atmosphere and Evaluation of the Wind Energy Potential on Different Sites in Guinea. *American Journal of Energy Engineering*, 8(1), 9-17.
- RMR, C. S.-S. (2016). *Informe final Contrato C - 015 - 2016*. Unidad de Planeación Minero Energética.
- Romero, J. (2012). *Selección de métodos extractivos y su impacto en la productividad minera – estudio de caso en la minería de carbón colombiana*. Bogotá, Colombia : Universidad Nacional de Colombia.
- Salinas, M. F. (2012). *Desarrollo de la energía eólica en Colombia*. Pontificia Universidad Javeriana.
- Servicio Geológico Colombiano. (2015). *ATLAS GEOLÓGICO DE COLOMBIA 2015 - Plancha 5-07*.
- Servicio Geológico Colombiano. (2016). *GEOLOGÍA DE LA PLANCHA 88 - CÚCUTA A ESCALA 1:100.000 DEPARTAMENTO DE NORTE DE SANTANDER - COLOMBIA*. Bogotá.
- The Wind Power. (2022). *Wind Energy Market Intelligence*. Obtenido de Enercon E115/3000: https://www.thewindpower.net/turbine_es_954_enercon_e115-3000.php
- The Wind Power. (2022). *Wind Energy Market Intelligence* . Obtenido de Nordex N60/1300: https://www.thewindpower.net/turbine_es_12_nordex_n60-1300.php

topographic-map.com. (2022). *Mapa topográfico del mundo*. Obtenido de Mapa topográfico Cúcuta: <https://es-co.topographic-map.com/map-jdcs8/C%C3%BAcuta/>

Vera Duarte, E., Vásquez Vega, A., & Rojas Serrano, J. (2015). Evaluación y caracterización del recurso eólico en la Universidad Francisco de Paula Santander, Cúcuta, y prospectiva para el aprovechamiento energético en el Norte de Santander. *El Hombre y la Máquina No. 46*, 144-152.

Vergara Pedro, R. J. (2014). Evaluación del potencial solar y eólico del campus centra de la Universidad Industrial de Santander y la ciudad de Bucaramanga, Colombia. *Revista UIS Ingenierías*.

Warchomicka, N. P. (2005). Warchomicka, N., Palese, C., Pedro, G., Mattio, H. Evaluación del recurso eólico del departamento Confluencia de la provincia del Neuquén. *Avances en Energías Renovables y Medio Ambiente; vol. 9*, 39-44.

Wikipedia. (2022). *Cerro Tasajero*. Obtenido de https://upload.wikimedia.org/wikipedia/commons/2/26/Cerro_tasajero_desde_el_barrio_La_Libertad_C%C3%BAcuta.jpeg

wind-turbine-models.com. (2022). *El gran portal de la energía eólica*. Obtenido de Alstom ECO 122/2700: <https://es.wind-turbine-models.com/turbines/629-alstom-eco-122-2700>

wind-turbine-models.com. (2022). *El gran portal de la energía eólica*. Obtenido de Nordex N60/1300: <https://es.wind-turbine-models.com/turbines/77-nordex-n60>

➤ Google Earth.

- UNIVERSIDAD FRANCISCO DE PAULA SANTANDER. Biblioteca Eduardo Cote Lemus.
- Instituto de Hidrología, Meteorología y Estudios Ambientales-IDEAM.
- Unidad de Planeación Minero energética-UPME.

Anexos

Anexo 1. Subestaciones eléctricas.

Subestación eléctrica “San Mateo” (SESM)



Figura 168. Subestación eléctrica de San Mateo, Cúcuta. Tomado de: Subestación eléctrica de San Mateo (Cácula, 2012)



Figura 169. Subestación eléctrica de San Mateo, Cúcuta. Tomado de: Subestación eléctrica de San Mateo (Cácula, 2012)

SESM (figura 168 y figura 169) es un complejo eléctrico con más de 30 años de vigencia, que abastece de energía a gran parte de Cúcuta y municipios de Norte de Santander. Es una subestación eléctrica receptora primaria de tipo intemperie. Se alimenta de líneas de transmisión a 230KV, provenientes de la central termoeléctrica “Termotasajero” y de la subestación Palos

(de Bucaramanga); en situaciones de emergencia, esta SESM puede ser alimentada por la línea Corozo (de Venezuela).

SESM reduce la tensión a valores menores para la alimentación de los sistemas de subtransmisión o redes de distribución. En su secundario cuenta con tensiones de 115, 34.5 y 13.8 KV.

SESM está erigida en un predio urbano ubicado en el sector Sur del Cerro Las Campanas, en el casco urbano de la ciudad de Cúcuta, ubicado en el costado oriental del Río Pamplonita, en el Barrio Bogotá, en cuya proximidad corre la Autopista Cúcuta-San Antonio del Táchira (Venezuela). La Estación está expuesta a la intemperie; está diseñada, equipada e instrumentada para ser capaz de soportar su funcionamiento bajo condiciones atmosféricas adversas (lluvia, viento u otras condiciones). Ver figura 170.



Figura 170. Localización Subestación eléctrica San Mateo sobre imagen satelital. Fuente: Google Earth.

Convenciones figura 170:

1. Subestación Eléctrica San Mateo.
2. Los puntos 1a, 1b son sitios proyectados para la PE.
3. Autopista a San Antonio del Táchira.
4. Barrio Bogotá.
5. Río Pamplonita.
6. Ciudadela La Libertad.

SESM tiene una configuración del barraje tipo barra principal y de transferencia figura 171, a dos niveles de tensión: 230KV y 115 KV; dicha configuración facilita la transferencia de carga de un tramo a otro, posibilitando operaciones de mantenimiento de seccionadores de línea y transferencia, afectando únicamente el tramo asociado.

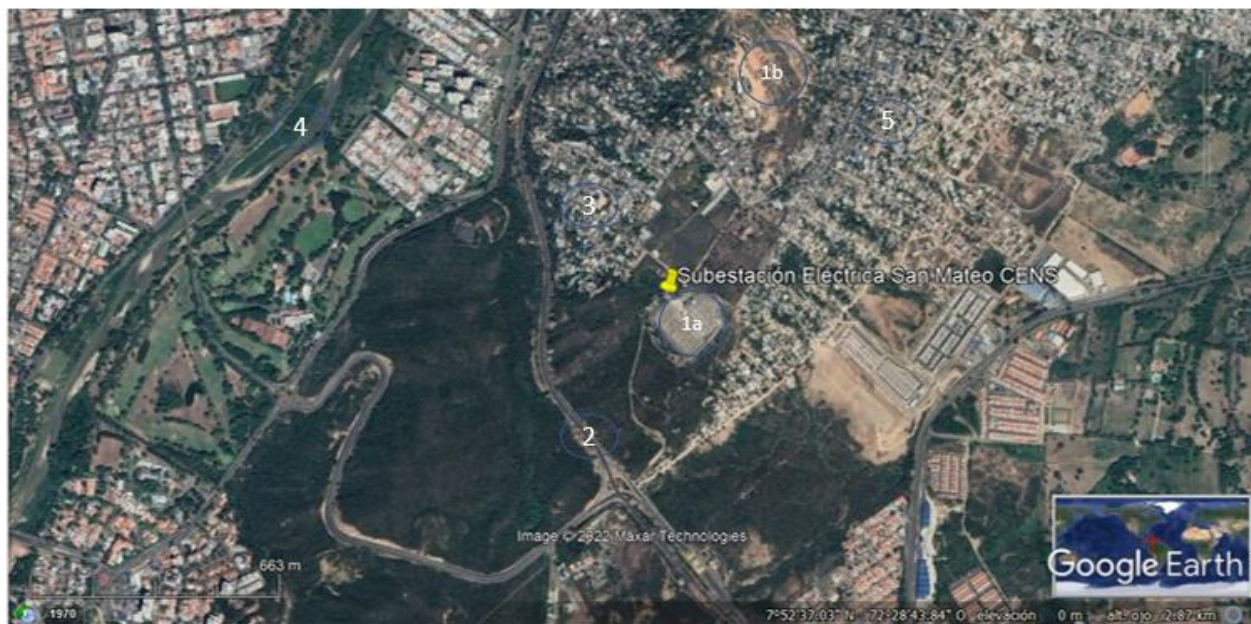

Figura 171. Configuración del barraje de la SESM-Cúcuta. Tomado de: Subestación eléctrica de San Mateo (Cácu, 2012)

Al barraje de 230KV están conectadas las subestaciones de Ocaña, Corozo 1, Corozo 2, Belén y, Tasajero, formando un anillo (figura 172) de tensión a 230KV lo cual mejora la confiabilidad del sistema de suministro eléctrico en la ciudad.



Figura 172. Anillo de tensión de 230 KV. Tomado de: Subestación eléctrica de San Mateo (Cácuta, 2012)

Con el objeto de mejorar los niveles de confiabilidad y calidad del servicio a los usuarios, se hizo recientemente reposición de tres autotransformadores con capacidad total de 50MVA cada uno. Con esta reposición parcial de transformadores se aumentó la capacidad de transformación de energía para garantizar el servicio a Cúcuta y el área metropolitana, posibilitando atender los nuevos proyectos comerciales e industriales que se asienten en la ciudad. Las cargas de energía de la subestación San Mateo, fueron trasladadas a las subestaciones Belén y La Ínsula.

La SESM posee una celda principal y cuatro de distribución a nivel de tensión de 34.5 KV, con dos líneas que abastecen de energía las industrias de importancia asentadas en el área metropolitana de la ciudad de Cúcuta Ver tabla 127 y figura 173.

Tabla 127.

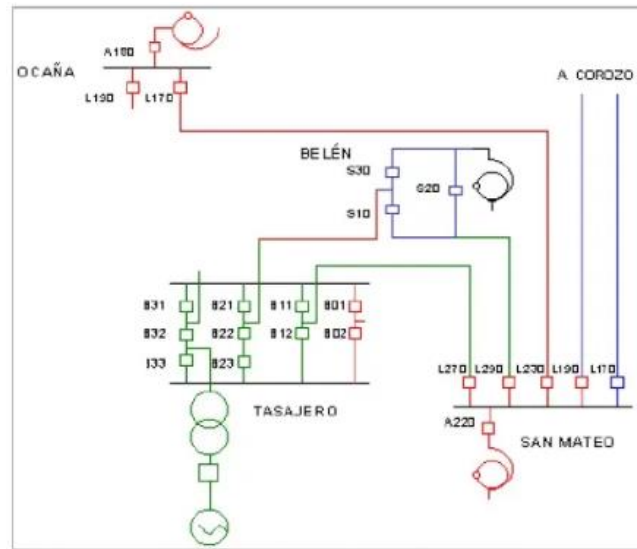
Celdas de distribución. Tomado de: Subestación eléctrica de San Mateo (Cácu, 2012)

CELDAS DE DISTRIBUCIÓN - NIVEL 34,5 KV	
Línea 1	CEMEX
Línea 2	Éxito, Banco República, Hospital Erasmo Meoz, Hotel Casino Internacional, Palacio de Justicia.
Línea 3	Gaseosas La Frontera, Subestación Eléctrica Escobal.
Línea 4	Subestación eléctrica El Samán.



Figura 173. Celdas de distribución nivel 34,5 KV. Tomado de: Subestación eléctrica de San Mateo (Cácu, 2012)

Subestación eléctrica Belén



Figura 174. Subestación eléctrica Belén. Tomado de: CENS.

La subestación Belén (figura 174) es una de las más importantes del sistema y es la primera subestación que construyó la empresa Centrales Eléctricas del Norte de Santander-CENS, se encuentra ubicada en la avenida 27 No. 20-88 del barrio Belén en Cúcuta, cuenta con dos anillos de: 230 y 115 KV y dos barras sencillas de 34.5 y 13.2 KV. Esta subestación está modernizada y cuenta con el sistema cambio rápido, consiste en dos torres sillas las cuales tienen dos conductores de 230 y 115 KV, permitiendo la conexión del transformador de reserva en caso de fallar alguna unidad y así mantener su correcto funcionamiento. Ver figura 175.



Figura 175. Diagrama unifilar subestación eléctrica Belén. Tomado de: CENS.

Subestación eléctrica Sevilla

Se encuentra ubicada en la avenida al aeropuerto calles 5N a la 7N de la ciudad de Cúcuta, pertenece a la empresa Centrales Eléctricas del Norte de Santander-CENS y cuenta con dos barras sencillas de 115 y 13.8 KV. Ver figura 176 y figura 177.

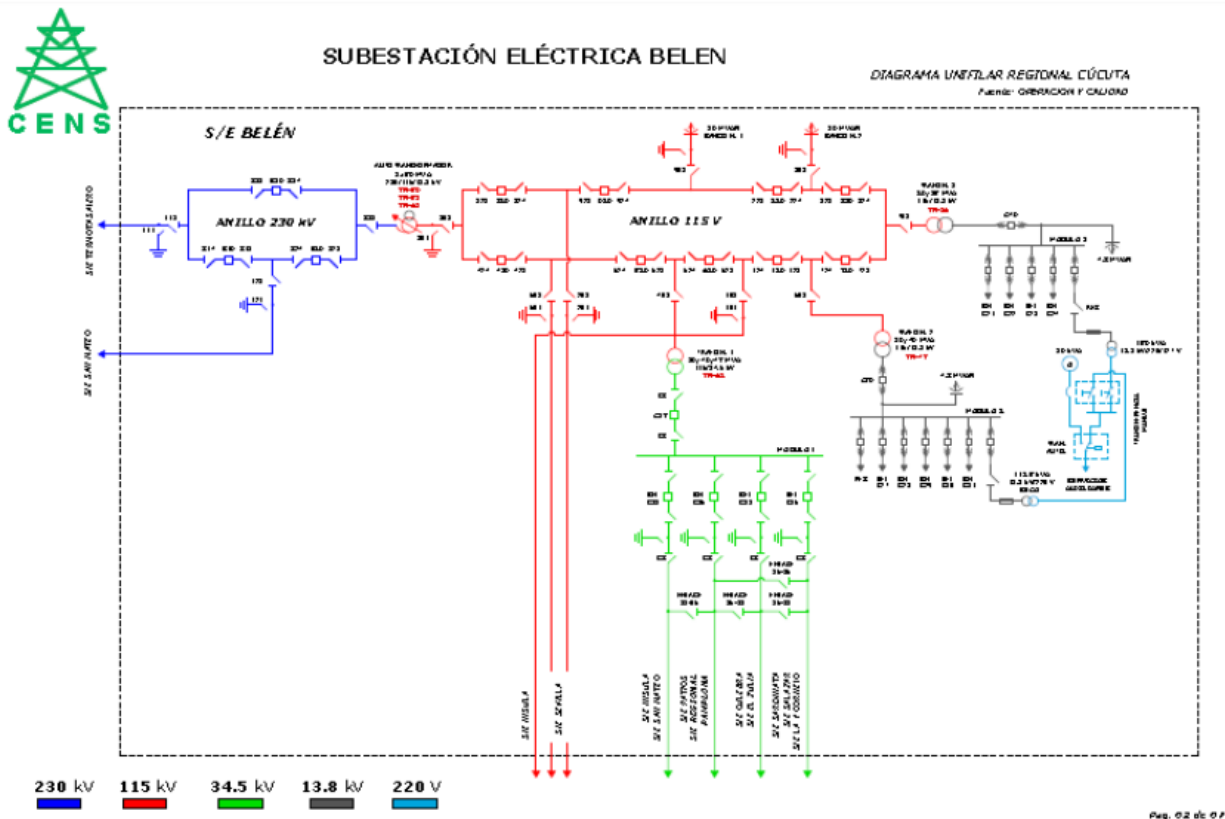

Figura 176. Subestación eléctrica Sevilla. Fuente: Google Earth.



Figura 177. Diagrama unifilar subestación eléctrica Sevilla. Tomado de: CENS.

Subestación eléctrica Ínsula

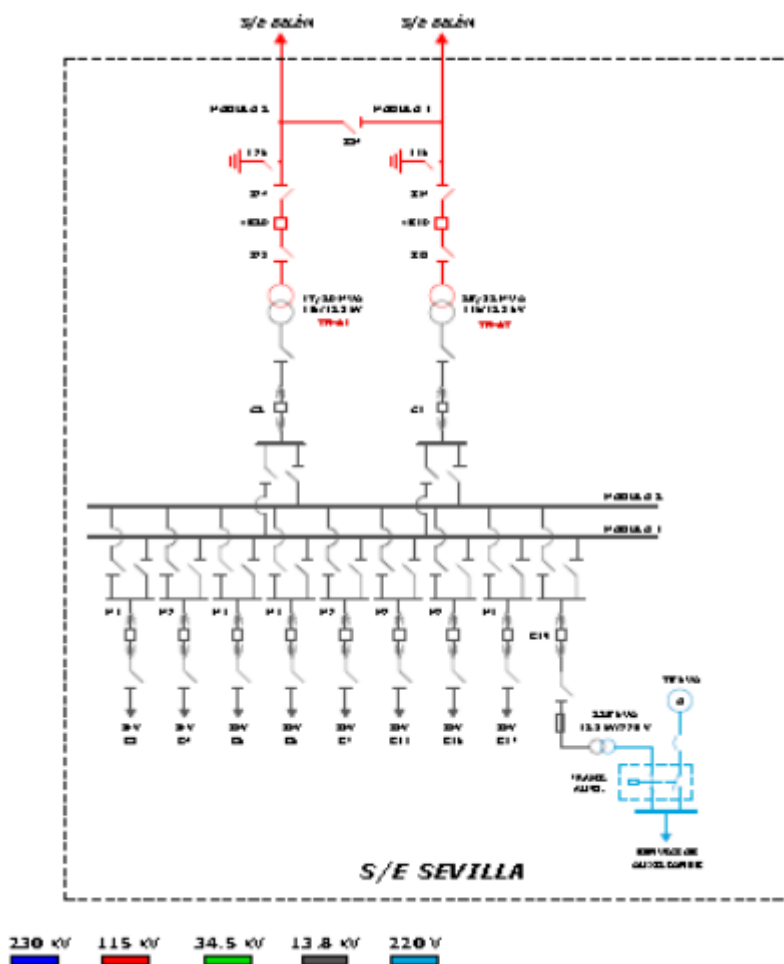

Figura 178. Subestación eléctrica Ínsula. Fuente: Google Earth.

La Subestación eléctrica Ínsula (figura 178) se encuentra ubicada en la vereda Los Peracos, pertenece a la empresa Centrales Eléctricas del Norte de Santander-CENS y cuenta con tres barras sencillas de 115, 34.5 y 13.8 KV ver figura 179.

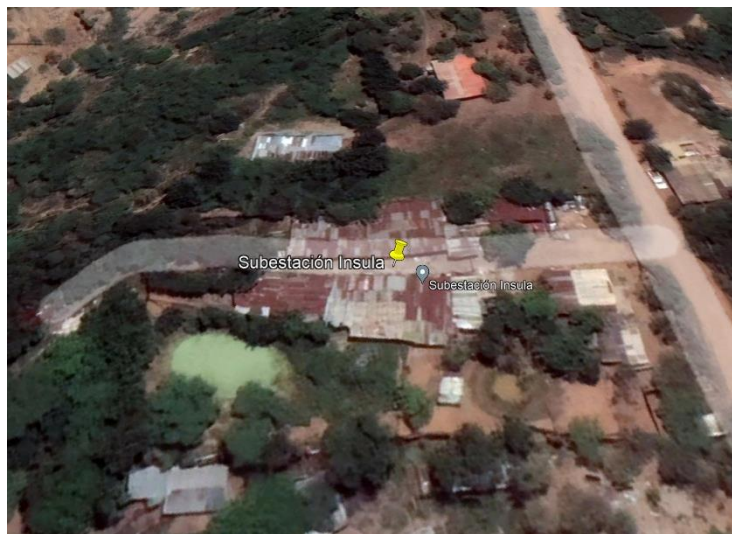

Figura 179. Diagrama unifilar subestación eléctrica Ínsula. Tomado de: CENS.

Central Térmica Termotasajero

Termotasajero 1

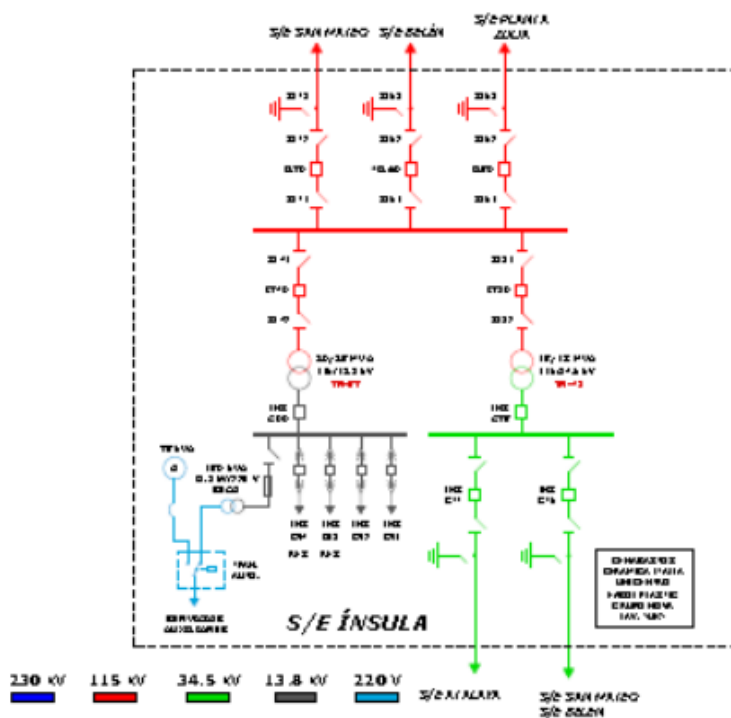

Figura 180. Central térmica Termotasajero 1. Tomado de: Asociación Nacional de Empresas Generadoras (ANDEG, 2022).

Es una central térmica ubicada en el municipio de San Cayetano, departamento de Norte de Santander (figura 180), inició operaciones en el año 1984. Cuenta con una capacidad efectiva neta de 163 MW de tecnología convencional operando con carbón pulverizado; está equipada con precipitadores electrostáticos para controlar las emisiones de material particulado con eficiencia nominal superior al 99,6%.

Consta de una planta termoeléctrica a vapor de 174 Mw nominales y 165 Mw netos con consumo específico neto de 9230 Btu/kwh combustible principal carbón pulverizado, caldera de vapor y turbina de dos cilindros en tándem. La caldera utiliza para su arranque combustibles líquidos (ACPM y fuel oil#6). Su refrigeración se realiza mediante circuito abierto con agua dulce captada mediante una presa, bombas tipo tornillo y desarenador. Incluye patio de carbón,

planta de tratamiento de aguas, captación de cenizas (precipitador electrostático), chimenea y un patio para disposición de cenizas (ANDEG, 2022).

Termotasajero 2



Figura 181. Central térmica Termotasajero 2. Tomado de: Asociación Nacional de Empresas Generadoras (ANDEG, 2022).

La central térmica Termotasajero 2 se encuentra localizada en predio contiguo a la central térmica Termotasajero 1 en el municipio de San Cayetano (figura 181), departamento de Norte de Santander; inició operaciones en el mes de noviembre del año 2015 y cuenta con una capacidad efectiva neta de 163 MW de tecnología convencional operando con carbón pulverizado. Cuenta con precipitadores electroestáticos para el control de emisiones de material particulado y para la mitigación de las emisiones de Sox está equipada con equipo desulfurador que utiliza cal como reactivo para remoción de SO₂. (RMR, 2016)

Termotasajero Dos es una central térmica con capacidad nominal de 186 Mw y capacidad efectiva neta de 170 MW, combustible principal carbón pulverizado, caldera de vapor y turbina

de tres etapas en configuración tándem compound. La caldera utiliza para su arranque combustible líquido (ACPM). Posee un sistema de abatimiento de SO_x de tipo semi seco utilizando cal hidratada como absorbente. Entre sus equipos principales se encuentran un filtro de mangas y un sistema de refrigeración en circuito cerrado mediante torre de enfriamiento con lo que se logra minimizar el impacto ambiental. (ANDEG, 2022)

La subestación Tasajero tiene una configuración interruptor y medio. Consta de cuatro bahías de línea (Palos, Belén, San Mateo y Guatiguará), y dos bahías de conexión, las cuales sirven para conectar a la planta Termotasajero y al transformador de arranque (DISTASA S.A, 2017). A continuación, se presenta el diagrama Unifilar con la identificación de sus equipos. Ver figura 182.



Figura 182. Diagrama unifilar subestación Tasajero. Tomado de: (DISTASA S.A, 2017).

Anexo 2. Velocidades del viento cada 10 minutos año 2016.

Fecha	Velocidad	Fecha	Velocidad	Fecha	Velocidad
1/01/2016 0:00	9,2	1/01/2016 6:10	7,5	1/01/2016 12:20	10,8
1/01/2016 0:10	9,4	1/01/2016 6:20	8,7	1/01/2016 12:30	9,7
1/01/2016 0:20	9,2	1/01/2016 6:30	8	1/01/2016 12:40	12
1/01/2016 0:30	8,4	1/01/2016 6:40	9,4	1/01/2016 12:50	11,9
1/01/2016 0:40	9,9	1/01/2016 6:50	8,9	1/01/2016 13:00	11,4
1/01/2016 0:50	8,6	1/01/2016 7:00	7,8	1/01/2016 13:10	10,7
1/01/2016 1:00	7,7	1/01/2016 7:10	7,8	1/01/2016 13:20	11,6
1/01/2016 1:10	9	1/01/2016 7:20	5	1/01/2016 13:30	10
1/01/2016 1:20	8	1/01/2016 7:30	2,5	1/01/2016 13:40	9,2
1/01/2016 1:30	8,5	1/01/2016 7:40	3,5	1/01/2016 13:50	10,3
1/01/2016 1:40	9,7	1/01/2016 7:50	4,8	1/01/2016 14:00	11,1
1/01/2016 1:50	9	1/01/2016 8:00	2,2	1/01/2016 14:10	10,1
1/01/2016 2:00	10,7	1/01/2016 8:10	2,5	1/01/2016 14:20	10,2
1/01/2016 2:10	10,3	1/01/2016 8:20	1,9	1/01/2016 14:30	10
1/01/2016 2:20	9,7	1/01/2016 8:30	1,1	1/01/2016 14:40	11,3
1/01/2016 2:30	9,1	1/01/2016 8:40	1,2	1/01/2016 14:50	10,8
1/01/2016 2:40	9,4	1/01/2016 8:50	1,1	1/01/2016 15:00	10,1
1/01/2016 2:50	9,3	1/01/2016 9:00	2,6	1/01/2016 15:10	8,6
1/01/2016 3:00	9,6	1/01/2016 9:10	2,2	1/01/2016 15:20	8,4
1/01/2016 3:10	8,5	1/01/2016 9:20	3,3	1/01/2016 15:30	9,1
1/01/2016 3:20	8	1/01/2016 9:30	4	1/01/2016 15:40	9,6
1/01/2016 3:30	7,2	1/01/2016 9:40	6,8	1/01/2016 15:50	8
1/01/2016 3:40	6,7	1/01/2016 9:50	6,7	1/01/2016 16:00	8,4
1/01/2016 3:50	6,8	1/01/2016 10:00	6,9	1/01/2016 16:10	8,3
1/01/2016 4:00	6,9	1/01/2016 10:10	8,9	1/01/2016 16:20	7,9
1/01/2016 4:10	6,5	1/01/2016 10:20	8,3	1/01/2016 16:30	8,7
1/01/2016 4:20	3,1	1/01/2016 10:30	9,3	1/01/2016 16:40	9,2
1/01/2016 4:30	2,7	1/01/2016 10:40	9	1/01/2016 16:50	8,3
1/01/2016 4:40	3,6	1/01/2016 10:50	9,4	1/01/2016 17:00	7,8
1/01/2016 4:50	2,7	1/01/2016 11:00	9,2	1/01/2016 17:10	7,9
1/01/2016 5:00	2,8	1/01/2016 11:10	8,8	1/01/2016 17:20	6,6
1/01/2016 5:10	3,6	1/01/2016 11:20	10,5	1/01/2016 17:30	7,1
1/01/2016 5:20	6	1/01/2016 11:30	11,3	1/01/2016 17:40	6,4
1/01/2016 5:30	5,5	1/01/2016 11:40	10	1/01/2016 17:50	6,2
1/01/2016 5:40	5,7	1/01/2016 11:50	11	1/01/2016 18:00	5,5
1/01/2016 5:50	6,6	1/01/2016 12:00	10,7	1/01/2016 18:10	5,6
1/01/2016 6:00	8,7	1/01/2016 12:10	10,2	1/01/2016 18:20	5,8

Fecha	Velocidad	Fecha	Velocidad	Fecha	Velocidad
1/01/2016 18:30	6,7	2/01/2016 0:40	7,4	2/01/2016 6:50	3,8
1/01/2016 18:40	6	2/01/2016 0:50	7,4	2/01/2016 7:00	3,6
1/01/2016 18:50	7,2	2/01/2016 1:00	7,7	2/01/2016 7:10	3
1/01/2016 19:00	6,9	2/01/2016 1:10	6,6	2/01/2016 7:20	3,1
1/01/2016 19:10	6,6	2/01/2016 1:20	6,4	2/01/2016 7:30	2,9
1/01/2016 19:20	5,4	2/01/2016 1:30	6,1	2/01/2016 7:40	3
1/01/2016 19:30	6,3	2/01/2016 1:40	7,4	2/01/2016 7:50	2,3
1/01/2016 19:40	6,9	2/01/2016 1:50	6,8	2/01/2016 8:00	2,7
1/01/2016 19:50	5,6	2/01/2016 2:00	9	2/01/2016 8:10	2,6
1/01/2016 20:00	4,2	2/01/2016 2:10	7,9	2/01/2016 8:20	2,6
1/01/2016 20:10	4	2/01/2016 2:20	7,3	2/01/2016 8:30	3
1/01/2016 20:20	2,8	2/01/2016 2:30	6,6	2/01/2016 8:40	2,7
1/01/2016 20:30	1,8	2/01/2016 2:40	6,6	2/01/2016 8:50	2,8
1/01/2016 20:40	2,1	2/01/2016 2:50	7,4	2/01/2016 9:00	2,1
1/01/2016 20:50	2	2/01/2016 3:00	6,8	2/01/2016 9:10	2,4
1/01/2016 21:00	2,9	2/01/2016 3:10	7,7	2/01/2016 9:20	2,7
1/01/2016 21:10	4,3	2/01/2016 3:20	8,1	2/01/2016 9:30	2,3
1/01/2016 21:20	4,3	2/01/2016 3:30	8,6	2/01/2016 9:40	2,7
1/01/2016 21:30	4,7	2/01/2016 3:40	8,1	2/01/2016 9:50	2,4
1/01/2016 21:40	5,3	2/01/2016 3:50	8,1	2/01/2016 10:00	2,2
1/01/2016 21:50	5,1	2/01/2016 4:00	7,7	2/01/2016 10:10	2,4
1/01/2016 22:00	5	2/01/2016 4:10	6,9	2/01/2016 10:20	2,5
1/01/2016 22:10	5,6	2/01/2016 4:20	6,5	2/01/2016 10:30	2,7
1/01/2016 22:20	5,6	2/01/2016 4:30	6,6	2/01/2016 10:40	3,1
1/01/2016 22:30	5,7	2/01/2016 4:40	6,1	2/01/2016 10:50	2,9
1/01/2016 22:40	4,9	2/01/2016 4:50	5,7	2/01/2016 11:00	4,2
1/01/2016 22:50	5,3	2/01/2016 5:00	4,9	2/01/2016 11:10	4,7
1/01/2016 23:00	4,4	2/01/2016 5:10	3,4	2/01/2016 11:20	4,9
1/01/2016 23:10	4,9	2/01/2016 5:20	2	2/01/2016 11:30	4,5
1/01/2016 23:20	5,1	2/01/2016 5:30	1,4	2/01/2016 11:40	4,6
1/01/2016 23:30	5,5	2/01/2016 5:40	1,6	2/01/2016 11:50	4
1/01/2016 23:40	5,4	2/01/2016 5:50	2,4	2/01/2016 12:00	4,5
1/01/2016 23:50	7,2	2/01/2016 6:00	2,4	2/01/2016 12:10	4,6
2/01/2016 0:00	6,8	2/01/2016 6:10	2,8	2/01/2016 12:20	3,5
2/01/2016 0:10	6,4	2/01/2016 6:20	2,4	2/01/2016 12:30	3,6
2/01/2016 0:20	7,6	2/01/2016 6:30	1,8	2/01/2016 12:40	4,4
2/01/2016 0:30	6,6	2/01/2016 6:40	2,3	2/01/2016 12:50	5,1

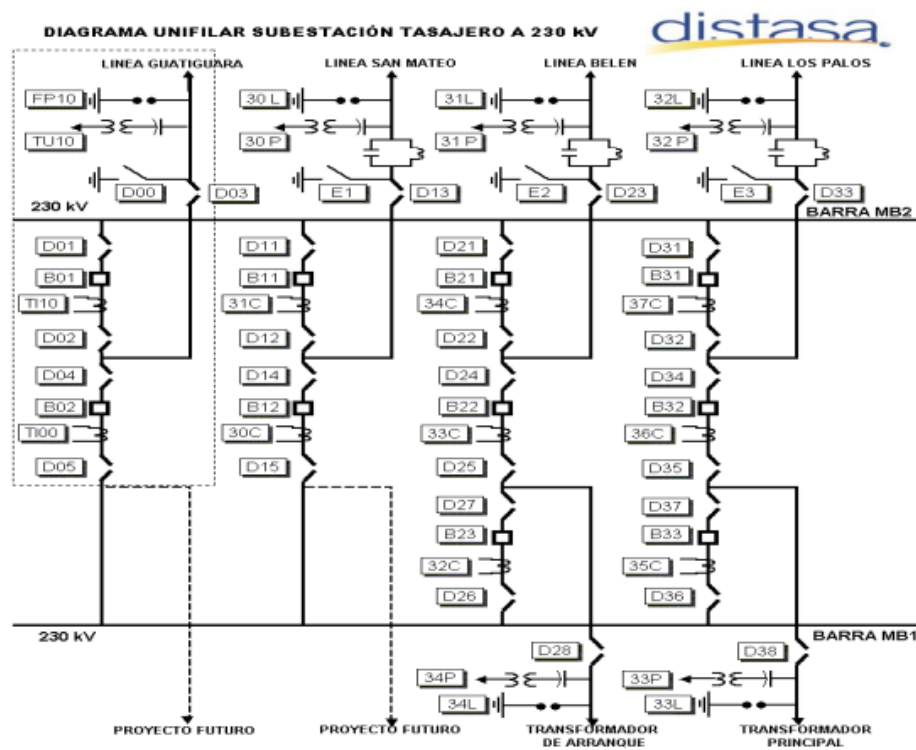
Fecha	Velocidad	Fecha	Velocidad	Fecha	Velocidad
2/01/2016 13:00	5,2	2/01/2016 19:10	1	3/01/2016 1:20	5,1
2/01/2016 13:10	5,4	2/01/2016 19:20	0,6	3/01/2016 1:30	4,7
2/01/2016 13:20	4,5	2/01/2016 19:30	1,2	3/01/2016 1:40	4,6
2/01/2016 13:30	4,8	2/01/2016 19:40	1	3/01/2016 1:50	4,1
2/01/2016 13:40	4,8	2/01/2016 19:50	1	3/01/2016 2:00	4,3
2/01/2016 13:50	5,4	2/01/2016 20:00	1,4	3/01/2016 2:10	4,9
2/01/2016 14:00	4,4	2/01/2016 20:10	1,6	3/01/2016 2:20	4,9
2/01/2016 14:10	5,2	2/01/2016 20:20	1,4	3/01/2016 2:30	4,7
2/01/2016 14:20	5,8	2/01/2016 20:30	0,6	3/01/2016 2:40	4,6
2/01/2016 14:30	5,6	2/01/2016 20:40	0,9	3/01/2016 2:50	4,2
2/01/2016 14:40	5,6	2/01/2016 20:50	1,2	3/01/2016 3:00	3,5
2/01/2016 14:50	6	2/01/2016 21:00	1,6	3/01/2016 3:10	3,5
2/01/2016 15:00	5,4	2/01/2016 21:10	1,3	3/01/2016 3:20	2,5
2/01/2016 15:10	5,1	2/01/2016 21:20	1,4	3/01/2016 3:30	1
2/01/2016 15:20	5,5	2/01/2016 21:30	1,5	3/01/2016 3:40	1,1
2/01/2016 15:30	4	2/01/2016 21:40	1,8	3/01/2016 3:50	2,6
2/01/2016 15:40	4,1	2/01/2016 21:50	2,1	3/01/2016 4:00	2,5
2/01/2016 15:50	4,6	2/01/2016 22:00	2,2	3/01/2016 4:10	1,9
2/01/2016 16:00	4	2/01/2016 22:10	2,2	3/01/2016 4:20	1,1
2/01/2016 16:10	3,5	2/01/2016 22:20	2,6	3/01/2016 4:30	1,2
2/01/2016 16:20	3,3	2/01/2016 22:30	2,1	3/01/2016 4:40	0,9
2/01/2016 16:30	2,7	2/01/2016 22:40	2,2	3/01/2016 4:50	0,9
2/01/2016 16:40	3,4	2/01/2016 22:50	3,4	3/01/2016 5:00	1,6
2/01/2016 16:50	2,9	2/01/2016 23:00	4,1	3/01/2016 5:10	3
2/01/2016 17:00	2,5	2/01/2016 23:10	5,1	3/01/2016 5:20	2,9
2/01/2016 17:10	2,3	2/01/2016 23:20	3,4	3/01/2016 5:30	2,2
2/01/2016 17:20	2,7	2/01/2016 23:30	3,3	3/01/2016 5:40	1,9
2/01/2016 17:30	2,6	2/01/2016 23:40	3,7	3/01/2016 5:50	1,9
2/01/2016 17:40	2,4	2/01/2016 23:50	5	3/01/2016 6:00	2,2
2/01/2016 17:50	2,7	3/01/2016 0:00	4,8	3/01/2016 6:10	1,3
2/01/2016 18:00	2,7	3/01/2016 0:10	5,4	3/01/2016 6:20	1,4
2/01/2016 18:10	2,5	3/01/2016 0:20	4,9	3/01/2016 6:30	1
2/01/2016 18:20	1,7	3/01/2016 0:30	4,8	3/01/2016 6:40	1
2/01/2016 18:30	1,6	3/01/2016 0:40	3,8	3/01/2016 6:50	1,4
2/01/2016 18:40	1,9	3/01/2016 0:50	3,5	3/01/2016 7:00	1,2
2/01/2016 18:50	1,8	3/01/2016 1:00	3,1	3/01/2016 7:10	1,4
2/01/2016 19:00	1,2	3/01/2016 1:10	3,3	3/01/2016 7:20	1,4

Fecha	Velocidad	Fecha	Velocidad	Fecha	Velocidad
3/01/2016 7:30	1,5	3/01/2016 13:40	4,5	3/01/2016 19:50	0,9
3/01/2016 7:40	2,2	3/01/2016 13:50	4,8	3/01/2016 20:00	0,6
3/01/2016 7:50	1,6	3/01/2016 14:00	4,9	3/01/2016 20:10	0,4
3/01/2016 8:00	2	3/01/2016 14:10	5,1	3/01/2016 20:20	0,5
3/01/2016 8:10	1,6	3/01/2016 14:20	4,7	3/01/2016 20:30	0,3
3/01/2016 8:20	1,9	3/01/2016 14:30	3,8	3/01/2016 20:40	0,3
3/01/2016 8:30	2	3/01/2016 14:40	4,4	3/01/2016 20:50	0,7
3/01/2016 8:40	1,8	3/01/2016 14:50	4,8	3/01/2016 21:00	0,8
3/01/2016 8:50	1,3	3/01/2016 15:00	4,6	3/01/2016 21:10	0,3
3/01/2016 9:00	2	3/01/2016 15:10	4,5	3/01/2016 21:20	0,6
3/01/2016 9:10	1,9	3/01/2016 15:20	4,8	3/01/2016 21:30	0,7
3/01/2016 9:20	2,7	3/01/2016 15:30	5,8	3/01/2016 21:40	0,8
3/01/2016 9:30	2,5	3/01/2016 15:40	5,7	3/01/2016 21:50	1,1
3/01/2016 9:40	2,2	3/01/2016 15:50	4,4	3/01/2016 22:00	0,8
3/01/2016 9:50	2,5	3/01/2016 16:00	5,2	3/01/2016 22:10	0,6
3/01/2016 10:00	2,3	3/01/2016 16:10	5,2	3/01/2016 22:20	0,3
3/01/2016 10:10	1,7	3/01/2016 16:20	4,9	3/01/2016 22:30	0,5
3/01/2016 10:20	1,8	3/01/2016 16:30	5,3	3/01/2016 22:40	0,2
3/01/2016 10:30	1,2	3/01/2016 16:40	4,6	3/01/2016 22:50	0,8
3/01/2016 10:40	1,5	3/01/2016 16:50	5,5	3/01/2016 23:00	0,8
3/01/2016 10:50	1,9	3/01/2016 17:00	5,3	3/01/2016 23:10	0,8
3/01/2016 11:00	2,2	3/01/2016 17:10	4,9	3/01/2016 23:20	0,9
3/01/2016 11:10	4,8	3/01/2016 17:20	4,4	3/01/2016 23:30	1,6
3/01/2016 11:20	5,5	3/01/2016 17:30	3,9	3/01/2016 23:40	1,5
3/01/2016 11:30	5,2	3/01/2016 17:40	3,9	3/01/2016 23:50	1,2
3/01/2016 11:40	4,4	3/01/2016 17:50	3,6	4/01/2016 0:00	0,7
3/01/2016 11:50	6,7	3/01/2016 18:00	3,2	4/01/2016 0:10	0,6
3/01/2016 12:00	5,6	3/01/2016 18:10	2,4	4/01/2016 0:20	0,7
3/01/2016 12:10	5,2	3/01/2016 18:20	1,3	4/01/2016 0:30	1,2
3/01/2016 12:20	5,2	3/01/2016 18:30	1,9	4/01/2016 0:40	1
3/01/2016 12:30	5,1	3/01/2016 18:40	2	4/01/2016 0:50	0,8
3/01/2016 12:40	4,6	3/01/2016 18:50	1,2	4/01/2016 1:00	0,4
3/01/2016 12:50	4,7	3/01/2016 19:00	1,6	4/01/2016 1:10	0,6
3/01/2016 13:00	4,8	3/01/2016 19:10	1,5	4/01/2016 1:20	1
3/01/2016 13:10	4,4	3/01/2016 19:20	1,4	4/01/2016 1:30	1,3
3/01/2016 13:20	3,5	3/01/2016 19:30	1,2	4/01/2016 1:40	2,1
3/01/2016 13:30	4,7	3/01/2016 19:40	1,3	4/01/2016 1:50	1,2

Fecha	Velocidad	Fecha	Velocidad	Fecha	Velocidad
4/01/2016 2:00	1,2	4/01/2016 8:10	1,6	4/01/2016 14:20	5,7
4/01/2016 2:10	1,3	4/01/2016 8:20	1,5	4/01/2016 14:30	5,2
4/01/2016 2:20	2,3	4/01/2016 8:30	1,4	4/01/2016 14:40	4,4
4/01/2016 2:30	2	4/01/2016 8:40	1,4	4/01/2016 14:50	4,8
4/01/2016 2:40	1,8	4/01/2016 8:50	1,1	4/01/2016 15:00	5,2
4/01/2016 2:50	0,8	4/01/2016 9:00	1,6	4/01/2016 15:10	4,9
4/01/2016 3:00	0,4	4/01/2016 9:10	1,3	4/01/2016 15:20	4,4
4/01/2016 3:10	0,5	4/01/2016 9:20	1,3	4/01/2016 15:30	4,1
4/01/2016 3:20	0,7	4/01/2016 9:30	2,9	4/01/2016 15:40	3,9
4/01/2016 3:30	1,1	4/01/2016 9:40	1,9	4/01/2016 15:50	3,8
4/01/2016 3:40	0,9	4/01/2016 9:50	2,2	4/01/2016 16:00	3,6
4/01/2016 3:50	0,7	4/01/2016 10:00	2	4/01/2016 16:10	3,6
4/01/2016 4:00	0,8	4/01/2016 10:10	2,4	4/01/2016 16:20	2,9
4/01/2016 4:10	0,9	4/01/2016 10:20	2,4	4/01/2016 16:30	3,2
4/01/2016 4:20	0,4	4/01/2016 10:30	3,3	4/01/2016 16:40	3,1
4/01/2016 4:30	0,7	4/01/2016 10:40	3,2	4/01/2016 16:50	4,2
4/01/2016 4:40	0,6	4/01/2016 10:50	1,4	4/01/2016 17:00	3,9
4/01/2016 4:50	1,2	4/01/2016 11:00	3,4	4/01/2016 17:10	4,7
4/01/2016 5:00	0,6	4/01/2016 11:10	6,4	4/01/2016 17:20	4,4
4/01/2016 5:10	1,2	4/01/2016 11:20	7,1	4/01/2016 17:30	3,8
4/01/2016 5:20	1,3	4/01/2016 11:30	6,6	4/01/2016 17:40	2,7
4/01/2016 5:30	0,4	4/01/2016 11:40	7,1	4/01/2016 17:50	3
4/01/2016 5:40	1	4/01/2016 11:50	5,1	4/01/2016 18:00	2,5
4/01/2016 5:50	1,6	4/01/2016 12:00	4,8	4/01/2016 18:10	2,7
4/01/2016 6:00	1,7	4/01/2016 12:10	5,3	4/01/2016 18:20	2,2
4/01/2016 6:10	1,1	4/01/2016 12:20	5,5	4/01/2016 18:30	2
4/01/2016 6:20	1	4/01/2016 12:30	4,8	4/01/2016 18:40	1,9
4/01/2016 6:30	1	4/01/2016 12:40	6,6	4/01/2016 18:50	1,6
4/01/2016 6:40	0,7	4/01/2016 12:50	6,7	4/01/2016 19:00	2,2
4/01/2016 6:50	1,1	4/01/2016 13:00	7,3	4/01/2016 19:10	1,6
4/01/2016 7:00	1,5	4/01/2016 13:10	7,1	4/01/2016 19:20	1,3
4/01/2016 7:10	1,4	4/01/2016 13:20	6,5	4/01/2016 19:30	1,4
4/01/2016 7:20	0,7	4/01/2016 13:30	6,6	4/01/2016 19:40	1
4/01/2016 7:30	1,3	4/01/2016 13:40	6,5	4/01/2016 19:50	0,6
4/01/2016 7:40	1,2	4/01/2016 13:50	5,3	4/01/2016 20:00	0,6
4/01/2016 7:50	1	4/01/2016 14:00	5,2	4/01/2016 20:10	0,9
4/01/2016 8:00	1,3	4/01/2016 14:10	6,3	4/01/2016 20:20	1,4

Fecha	Velocidad	Fecha	Velocidad	Fecha	Velocidad
4/01/2016 20:30	1	5/01/2016 2:40	1,1	5/01/2016 8:50	1,9
4/01/2016 20:40	1,2	5/01/2016 2:50	1,1	5/01/2016 9:00	1,9
4/01/2016 20:50	1,5	5/01/2016 3:00	1,9	5/01/2016 9:10	2,1
4/01/2016 21:00	1,2	5/01/2016 3:10	2	5/01/2016 9:20	2
4/01/2016 21:10	1,3	5/01/2016 3:20	1,7	5/01/2016 9:30	2
4/01/2016 21:20	1,4	5/01/2016 3:30	1	5/01/2016 9:40	2,5
4/01/2016 21:30	0,8	5/01/2016 3:40	0,5	5/01/2016 9:50	1,6
4/01/2016 21:40	0,4	5/01/2016 3:50	0,9	5/01/2016 10:00	2
4/01/2016 21:50	0,6	5/01/2016 4:00	1,3	5/01/2016 10:10	3,7
4/01/2016 22:00	0,6	5/01/2016 4:10	0,6	5/01/2016 10:20	6,1
4/01/2016 22:10	0,9	5/01/2016 4:20	0,3	5/01/2016 10:30	6,9
4/01/2016 22:20	0,8	5/01/2016 4:30	0,4	5/01/2016 10:40	7,8
4/01/2016 22:30	0,8	5/01/2016 4:40	0,5	5/01/2016 10:50	8,3
4/01/2016 22:40	0,5	5/01/2016 4:50	0,5	5/01/2016 11:00	8,9
4/01/2016 22:50	0,3	5/01/2016 5:00	0,6	5/01/2016 11:10	7,3
4/01/2016 23:00	0,4	5/01/2016 5:10	0,7	5/01/2016 11:20	8,6
4/01/2016 23:10	0,7	5/01/2016 5:20	1	5/01/2016 11:30	7,8
4/01/2016 23:20	1,3	5/01/2016 5:30	0,6	5/01/2016 11:40	6,9
4/01/2016 23:30	1,6	5/01/2016 5:40	0,7	5/01/2016 11:50	6
4/01/2016 23:40	1,2	5/01/2016 5:50	1,4	5/01/2016 12:00	5,6
4/01/2016 23:50	0,8	5/01/2016 6:00	1,6	5/01/2016 12:10	4,5
5/01/2016 0:00	1,1	5/01/2016 6:10	1,7	5/01/2016 12:20	4,3
5/01/2016 0:10	1,2	5/01/2016 6:20	1	5/01/2016 12:30	2,9
5/01/2016 0:20	1	5/01/2016 6:30	0,5	5/01/2016 12:40	2,5
5/01/2016 0:30	0,9	5/01/2016 6:40	0,5	5/01/2016 12:50	4,2
5/01/2016 0:40	0,7	5/01/2016 6:50	0,5	5/01/2016 13:00	6,2
5/01/2016 0:50	0,5	5/01/2016 7:00	0,4	5/01/2016 13:10	7
5/01/2016 1:00	0,7	5/01/2016 7:10	2,6	5/01/2016 13:20	6
5/01/2016 1:10	0,7	5/01/2016 7:20	2,8	5/01/2016 13:30	5
5/01/2016 1:20	0,3	5/01/2016 7:30	2,6	5/01/2016 13:40	5,9
5/01/2016 1:30	0,3	5/01/2016 7:40	3	5/01/2016 13:50	6,4
5/01/2016 1:40	0,4	5/01/2016 7:50	3,5	5/01/2016 14:00	6,1
5/01/2016 1:50	0,6	5/01/2016 8:00	3,3	5/01/2016 14:10	6,1
5/01/2016 2:00	1,7	5/01/2016 8:10	3	5/01/2016 14:20	6,1
5/01/2016 2:10	1,3	5/01/2016 8:20	2,6	5/01/2016 14:30	5,6
5/01/2016 2:20	1,2	5/01/2016 8:30	1,8	5/01/2016 14:40	6,2
5/01/2016 2:30	1,7	5/01/2016 8:40	1,8	5/01/2016 14:50	6

Fecha	Velocidad	Fecha	Velocidad	Fecha	Velocidad
5/01/2016 15:00	5,6	5/01/2016 21:10	1,8	6/01/2016 3:20	1,4
5/01/2016 15:10	6,6	5/01/2016 21:20	1,4	6/01/2016 3:30	2,5
5/01/2016 15:20	7,3	5/01/2016 21:30	1,9	6/01/2016 3:40	2,3
5/01/2016 15:30	6,4	5/01/2016 21:40	2	6/01/2016 3:50	1,8
5/01/2016 15:40	6,1	5/01/2016 21:50	2,1	6/01/2016 4:00	2,8
5/01/2016 15:50	5,6	5/01/2016 22:00	2,1	6/01/2016 4:10	2,5
5/01/2016 16:00	5,4	5/01/2016 22:10	2,7	6/01/2016 4:20	3,2
5/01/2016 16:10	5,5	5/01/2016 22:20	2,2	6/01/2016 4:30	3,1
5/01/2016 16:20	5,8	5/01/2016 22:30	1,5	6/01/2016 4:40	2,1
5/01/2016 16:30	5,5	5/01/2016 22:40	1,3	6/01/2016 4:50	3,9
5/01/2016 16:40	5	5/01/2016 22:50	0,7	6/01/2016 5:00	3,3
5/01/2016 16:50	5,7	5/01/2016 23:00	1,2	6/01/2016 5:10	2,4
5/01/2016 17:00	4,9	5/01/2016 23:10	0,9	6/01/2016 5:20	2,1
5/01/2016 17:10	4,7	5/01/2016 23:20	0,8	6/01/2016 5:30	1,9
5/01/2016 17:20	4,3	5/01/2016 23:30	0,5	6/01/2016 5:40	2,1
5/01/2016 17:30	3,6	5/01/2016 23:40	0,4	6/01/2016 5:50	2
5/01/2016 17:40	3,1	5/01/2016 23:50	0,4	6/01/2016 6:00	1,1
5/01/2016 17:50	3	6/01/2016 0:00	0,5	6/01/2016 6:10	1,2
5/01/2016 18:00	2,4	6/01/2016 0:10	1,1	6/01/2016 6:20	1,4
5/01/2016 18:10	2,1	6/01/2016 0:20	1,1	6/01/2016 6:30	0,6
5/01/2016 18:20	1,2	6/01/2016 0:30	0,8	6/01/2016 6:40	0,7
5/01/2016 18:30	1,3	6/01/2016 0:40	0,9	6/01/2016 6:50	1,6
5/01/2016 18:40	1,2	6/01/2016 0:50	1,2	6/01/2016 7:00	2,9
5/01/2016 18:50	1	6/01/2016 1:00	1,1	6/01/2016 7:10	3,4
5/01/2016 19:00	1,3	6/01/2016 1:10	1,7	6/01/2016 7:20	3,1
5/01/2016 19:10	1	6/01/2016 1:20	1,5	6/01/2016 7:30	3,8
5/01/2016 19:20	1	6/01/2016 1:30	1,3	6/01/2016 7:40	3,3
5/01/2016 19:30	1,3	6/01/2016 1:40	1,1	6/01/2016 7:50	3,1
5/01/2016 19:40	1,5	6/01/2016 1:50	2	6/01/2016 8:00	2,9
5/01/2016 19:50	1,6	6/01/2016 2:00	1,6	6/01/2016 8:10	2,5
5/01/2016 20:00	1,6	6/01/2016 2:10	0,8	6/01/2016 8:20	2,9
5/01/2016 20:10	1,6	6/01/2016 2:20	0,6	6/01/2016 8:30	3,3
5/01/2016 20:20	2	6/01/2016 2:30	1,2	6/01/2016 8:40	3,4
5/01/2016 20:30	1,6	6/01/2016 2:40	1,4	6/01/2016 8:50	3
5/01/2016 20:40	1,8	6/01/2016 2:50	1,1	6/01/2016 9:00	2,9
5/01/2016 20:50	1,6	6/01/2016 3:00	0,8	6/01/2016 9:10	2,9
5/01/2016 21:00	2	6/01/2016 3:10	1,4	6/01/2016 9:20	3,1

Fecha	Velocidad	Fecha	Velocidad	Fecha	Velocidad
6/01/2016 9:30	3,1	6/01/2016 15:40	5,6	6/01/2016 21:50	5,6
6/01/2016 9:40	3,6	6/01/2016 15:50	5,3	6/01/2016 22:00	6
6/01/2016 9:50	3,8	6/01/2016 16:00	4,9	6/01/2016 22:10	6,1
6/01/2016 10:00	4,3	6/01/2016 16:10	4,1	6/01/2016 22:20	5,4
6/01/2016 10:10	4,4	6/01/2016 16:20	4	6/01/2016 22:30	5,9
6/01/2016 10:20	5,2	6/01/2016 16:30	3,1	6/01/2016 22:40	5,4
6/01/2016 10:30	4,9	6/01/2016 16:40	3,7	6/01/2016 22:50	5,2
6/01/2016 10:40	4,5	6/01/2016 16:50	3,7	6/01/2016 23:00	4,7
6/01/2016 10:50	3,2	6/01/2016 17:00	3,6	6/01/2016 23:10	5
6/01/2016 11:00	2,8	6/01/2016 17:10	3,3	6/01/2016 23:20	4,9
6/01/2016 11:10	3,3	6/01/2016 17:20	3	6/01/2016 23:30	4,7
6/01/2016 11:20	4,2	6/01/2016 17:30	3	6/01/2016 23:40	3,3
6/01/2016 11:30	4,9	6/01/2016 17:40	3,1	6/01/2016 23:50	1,5
6/01/2016 11:40	5,8	6/01/2016 17:50	2,7	7/01/2016 0:00	1
6/01/2016 11:50	4,5	6/01/2016 18:00	1,8	7/01/2016 0:10	1,2
6/01/2016 12:00	3,8	6/01/2016 18:10	1,5	7/01/2016 0:20	1,1
6/01/2016 12:10	3,9	6/01/2016 18:20	2	7/01/2016 0:30	0,9
6/01/2016 12:20	3,8	6/01/2016 18:30	1,9	7/01/2016 0:40	0,9
6/01/2016 12:30	3,3	6/01/2016 18:40	1,5	7/01/2016 0:50	1,5
6/01/2016 12:40	2,5	6/01/2016 18:50	1,2	7/01/2016 1:00	1,1
6/01/2016 12:50	2,6	6/01/2016 19:00	0,7	7/01/2016 1:10	1,7
6/01/2016 13:00	2,8	6/01/2016 19:10	0,7	7/01/2016 1:20	2,6
6/01/2016 13:10	4	6/01/2016 19:20	0,9	7/01/2016 1:30	3,2
6/01/2016 13:20	4,6	6/01/2016 19:30	1,6	7/01/2016 1:40	2,4
6/01/2016 13:30	4,6	6/01/2016 19:40	1,8	7/01/2016 1:50	2,2
6/01/2016 13:40	5,6	6/01/2016 19:50	2,4	7/01/2016 2:00	3,1
6/01/2016 13:50	5,1	6/01/2016 20:00	2,9	7/01/2016 2:10	2,3
6/01/2016 14:00	4,5	6/01/2016 20:10	2,3	7/01/2016 2:20	1,9
6/01/2016 14:10	5,3	6/01/2016 20:20	3	7/01/2016 2:30	1,7
6/01/2016 14:20	5,2	6/01/2016 20:30	3,5	7/01/2016 2:40	1,1
6/01/2016 14:30	5,2	6/01/2016 20:40	3,2	7/01/2016 2:50	1
6/01/2016 14:40	4,8	6/01/2016 20:50	3,8	7/01/2016 3:00	1,4
6/01/2016 14:50	6,4	6/01/2016 21:00	2,3	7/01/2016 3:10	1,8
6/01/2016 15:00	4,6	6/01/2016 21:10	2,5	7/01/2016 3:20	1,5
6/01/2016 15:10	4,5	6/01/2016 21:20	2,3	7/01/2016 3:30	0,8
6/01/2016 15:20	5	6/01/2016 21:30	3,3	7/01/2016 3:40	0,7
6/01/2016 15:30	5,5	6/01/2016 21:40	4,2	7/01/2016 3:50	1,1

Fecha	Velocidad	Fecha	Velocidad	Fecha	Velocidad
7/01/2016 4:00	0,9	7/01/2016 10:10	1,5	7/01/2016 17:00	3,9
7/01/2016 4:10	2,9	7/01/2016 11:00	3,8	7/01/2016 17:10	4,5
7/01/2016 4:20	3	7/01/2016 11:10	3,5	7/01/2016 17:20	4
7/01/2016 4:30	2,4	7/01/2016 11:20	2,9	7/01/2016 17:30	3,5
7/01/2016 4:40	3,1	7/01/2016 11:30	5,6	7/01/2016 17:40	3,6
7/01/2016 4:50	4	7/01/2016 11:40	6,3	7/01/2016 17:50	3,2
7/01/2016 5:00	4,3	7/01/2016 11:50	6,2	7/01/2016 18:00	3,4
7/01/2016 5:10	3,8	7/01/2016 12:00	5,6	7/01/2016 18:10	2,7
7/01/2016 5:20	3,1	7/01/2016 12:10	5,6	7/01/2016 18:20	3,2
7/01/2016 5:30	2,3	7/01/2016 12:20	5,1	7/01/2016 18:30	2,2
7/01/2016 5:40	1,5	7/01/2016 12:30	4,9	7/01/2016 18:40	1,9
7/01/2016 5:50	1	7/01/2016 12:40	5,2	7/01/2016 18:50	1,7
7/01/2016 6:00	1	7/01/2016 12:50	5,4	7/01/2016 19:00	1,6
7/01/2016 6:10	1,1	7/01/2016 13:00	6,1	7/01/2016 19:10	1
7/01/2016 6:20	1	7/01/2016 13:10	6,8	7/01/2016 19:20	1,3
7/01/2016 6:30	1	7/01/2016 13:20	7,3	7/01/2016 19:30	1,4
7/01/2016 6:40	0,6	7/01/2016 13:30	6,4	7/01/2016 19:40	1,1
7/01/2016 6:50	0,5	7/01/2016 13:40	6,1	7/01/2016 19:50	1,5
7/01/2016 7:00	0,8	7/01/2016 13:50	6,2	7/01/2016 20:00	1,4
7/01/2016 7:10	0,5	7/01/2016 14:00	6,4	7/01/2016 20:10	1,8
7/01/2016 7:20	0,4	7/01/2016 14:10	6,8	7/01/2016 20:20	1,7
7/01/2016 7:30	0,7	7/01/2016 14:20	6	7/01/2016 20:30	1,4
7/01/2016 7:40	1	7/01/2016 14:30	6,2	7/01/2016 20:40	1,1
7/01/2016 7:50	1,2	7/01/2016 14:40	6,2	7/01/2016 20:50	1,7
7/01/2016 8:00	1,2	7/01/2016 14:50	5,9	7/01/2016 21:00	1,8
7/01/2016 8:10	0,8	7/01/2016 15:00	6,1	7/01/2016 21:10	2,3
7/01/2016 8:20	0,6	7/01/2016 15:10	6,1	7/01/2016 21:20	1,6
7/01/2016 8:30	1,1	7/01/2016 15:20	6,5	7/01/2016 21:30	1,1
7/01/2016 8:40	1,6	7/01/2016 15:30	6,1	7/01/2016 21:40	0,5
7/01/2016 8:50	1,6	7/01/2016 15:40	6,6	7/01/2016 21:50	1
7/01/2016 9:00	1,7	7/01/2016 15:50	5,9	7/01/2016 22:00	1,3
7/01/2016 9:10	1,2	7/01/2016 16:00	5,7	7/01/2016 22:10	0,9
7/01/2016 9:20	1,6	7/01/2016 16:10	6,1	7/01/2016 22:20	0,5
7/01/2016 9:30	1,5	7/01/2016 16:20	4,9	7/01/2016 22:30	0,4
7/01/2016 9:40	1,4	7/01/2016 16:30	5,8	7/01/2016 22:40	1,3
7/01/2016 9:50	1,1	7/01/2016 16:40	4,7	7/01/2016 22:50	0,7
7/01/2016 10:00	1,2	7/01/2016 16:50	5,3	7/01/2016 23:00	0,7

Fecha	Velocidad	Fecha	Velocidad	Fecha	Velocidad
7/01/2016 23:10	1	8/01/2016 5:20	2,6	8/01/2016 11:30	5,1
7/01/2016 23:20	1,1	8/01/2016 5:30	2,6	8/01/2016 11:40	6
7/01/2016 23:30	1,5	8/01/2016 5:40	3	8/01/2016 11:50	5,2
7/01/2016 23:40	1,4	8/01/2016 5:50	3,9	8/01/2016 12:00	5,8
7/01/2016 23:50	1,4	8/01/2016 6:00	3,8	8/01/2016 12:10	5,3
8/01/2016 0:00	0,7	8/01/2016 6:10	4	8/01/2016 12:20	5,2
8/01/2016 0:10	0,6	8/01/2016 6:20	4,6	8/01/2016 12:30	5,1
8/01/2016 0:20	1,1	8/01/2016 6:30	4,1	8/01/2016 12:40	5,2
8/01/2016 0:30	1,2	8/01/2016 6:40	4	8/01/2016 12:50	5
8/01/2016 0:40	1,2	8/01/2016 6:50	3,3	8/01/2016 13:00	4,7
8/01/2016 0:50	2,6	8/01/2016 7:00	3,5	8/01/2016 13:10	5
8/01/2016 1:00	1,7	8/01/2016 7:10	3,6	8/01/2016 13:20	4,6
8/01/2016 1:10	1,9	8/01/2016 7:20	3,3	8/01/2016 13:30	5
8/01/2016 1:20	1	8/01/2016 7:30	3,3	8/01/2016 13:40	5,5
8/01/2016 1:30	1,6	8/01/2016 7:40	3	8/01/2016 13:50	5,2
8/01/2016 1:40	1,7	8/01/2016 7:50	2,8	8/01/2016 14:00	5
8/01/2016 1:50	0,5	8/01/2016 8:00	2,9	8/01/2016 14:10	5,9
8/01/2016 2:00	0,4	8/01/2016 8:10	2,6	8/01/2016 14:20	5,5
8/01/2016 2:10	1,4	8/01/2016 8:20	2,9	8/01/2016 14:30	5,8
8/01/2016 2:20	1	8/01/2016 8:30	2,5	8/01/2016 14:40	5,3
8/01/2016 2:30	0,8	8/01/2016 8:40	2,6	8/01/2016 14:50	5,3
8/01/2016 2:40	1	8/01/2016 8:50	2,7	8/01/2016 15:00	6
8/01/2016 2:50	1,2	8/01/2016 9:00	3,3	8/01/2016 15:10	6,4
8/01/2016 3:00	1,3	8/01/2016 9:10	2,9	8/01/2016 15:20	6,1
8/01/2016 3:10	1,1	8/01/2016 9:20	3,6	8/01/2016 15:30	5
8/01/2016 3:20	1,6	8/01/2016 9:30	4	8/01/2016 15:40	6,2
8/01/2016 3:30	1,4	8/01/2016 9:40	3,9	8/01/2016 15:50	5,4
8/01/2016 3:40	1,4	8/01/2016 9:50	4,4	8/01/2016 16:00	4,9
8/01/2016 3:50	1,6	8/01/2016 10:00	4	8/01/2016 16:10	5,5
8/01/2016 4:00	1,7	8/01/2016 10:10	4,4	8/01/2016 16:20	5,3
8/01/2016 4:10	1,7	8/01/2016 10:20	4,4	8/01/2016 16:30	4,8
8/01/2016 4:20	1,4	8/01/2016 10:30	4	8/01/2016 16:40	3,9
8/01/2016 4:30	2	8/01/2016 10:40	4	8/01/2016 16:50	3,7
8/01/2016 4:40	2	8/01/2016 10:50	4,2	8/01/2016 17:00	4,4
8/01/2016 4:50	1,8	8/01/2016 11:00	4,4	8/01/2016 17:10	3,5
8/01/2016 5:00	1,3	8/01/2016 11:10	4,9	8/01/2016 17:20	3,7
8/01/2016 5:10	1,6	8/01/2016 11:20	4,7	8/01/2016 17:30	3

Fecha	Velocidad	Fecha	Velocidad	Fecha	Velocidad
8/01/2016 17:40	2,5	8/01/2016 23:50	0,6	9/01/2016 6:00	4,3
8/01/2016 17:50	3,6	9/01/2016 0:00	0,5	9/01/2016 6:10	4,1
8/01/2016 18:00	3,2	9/01/2016 0:10	0,3	9/01/2016 6:20	2,7
8/01/2016 18:10	3	9/01/2016 0:20	0,9	9/01/2016 6:30	2,7
8/01/2016 18:20	2,7	9/01/2016 0:30	0,8	9/01/2016 6:40	2,3
8/01/2016 18:30	2,3	9/01/2016 0:40	1,2	9/01/2016 6:50	1,8
8/01/2016 18:40	2	9/01/2016 0:50	1,5	9/01/2016 7:00	1,1
8/01/2016 18:50	2,1	9/01/2016 1:00	1,8	9/01/2016 7:10	1,5
8/01/2016 19:00	1,7	9/01/2016 1:10	1,6	9/01/2016 7:20	1,5
8/01/2016 19:10	1,1	9/01/2016 1:20	1,3	9/01/2016 7:30	2,3
8/01/2016 19:20	1	9/01/2016 1:30	0,6	9/01/2016 7:40	2,3
8/01/2016 19:30	1,2	9/01/2016 1:40	0,3	9/01/2016 7:50	2
8/01/2016 19:40	1,2	9/01/2016 1:50	0,4	9/01/2016 8:00	1,7
8/01/2016 19:50	0,6	9/01/2016 2:00	0,2	9/01/2016 8:10	2,7
8/01/2016 20:00	0,6	9/01/2016 2:10	0,5	9/01/2016 8:20	2,9
8/01/2016 20:10	0,3	9/01/2016 2:20	1	9/01/2016 8:30	2,6
8/01/2016 20:20	0,5	9/01/2016 2:30	0,6	9/01/2016 8:40	2,2
8/01/2016 20:30	0,7	9/01/2016 2:40	0,7	9/01/2016 8:50	2,5
8/01/2016 20:40	0,9	9/01/2016 2:50	0,7	9/01/2016 9:00	2,9
8/01/2016 20:50	1,1	9/01/2016 3:00	0,5	9/01/2016 9:10	2,5
8/01/2016 21:00	1,2	9/01/2016 3:10	0,3	9/01/2016 9:20	2,4
8/01/2016 21:10	0,7	9/01/2016 3:20	1,5	9/01/2016 9:30	3,2
8/01/2016 21:20	0,3	9/01/2016 3:30	5	9/01/2016 9:40	3,4
8/01/2016 21:30	1	9/01/2016 3:40	5,7	9/01/2016 9:50	3,7
8/01/2016 21:40	1,2	9/01/2016 3:50	5,2	9/01/2016 10:00	3,3
8/01/2016 21:50	1,2	9/01/2016 4:00	6,1	9/01/2016 11:10	3
8/01/2016 22:00	1,2	9/01/2016 4:10	6,6	9/01/2016 11:20	2,8
8/01/2016 22:10	0,7	9/01/2016 4:20	5,9	9/01/2016 11:30	2,5
8/01/2016 22:20	0,4	9/01/2016 4:30	4,7	9/01/2016 11:40	1,9
8/01/2016 22:30	0,8	9/01/2016 4:40	4,5	9/01/2016 11:50	2,2
8/01/2016 22:40	1	9/01/2016 4:50	4,9	9/01/2016 12:00	2,2
8/01/2016 22:50	0,6	9/01/2016 5:00	4,9	9/01/2016 12:10	1,8
8/01/2016 23:00	1,1	9/01/2016 5:10	4,5	9/01/2016 12:20	2,3
8/01/2016 23:10	1	9/01/2016 5:20	4,3	9/01/2016 12:30	2,7
8/01/2016 23:20	0,9	9/01/2016 5:30	4,6	9/01/2016 12:40	1,6
8/01/2016 23:30	1	9/01/2016 5:40	4,3	9/01/2016 12:50	2,1
8/01/2016 23:40	0,9	9/01/2016 5:50	4,4	9/01/2016 13:00	2

Fecha	Velocidad	Fecha	Velocidad	Fecha	Velocidad
9/01/2016 13:10	2,1	9/01/2016 19:20	0,8	10/01/2016 1:30	0,3
9/01/2016 13:20	2	9/01/2016 19:30	0,5	10/01/2016 1:40	0,3
9/01/2016 13:30	2,3	9/01/2016 19:40	0,5	10/01/2016 1:50	0,5
9/01/2016 13:40	1,7	9/01/2016 19:50	0,9	10/01/2016 2:00	1
9/01/2016 13:50	2	9/01/2016 20:00	1,7	10/01/2016 2:10	1,1
9/01/2016 14:00	2,5	9/01/2016 20:10	1,4	10/01/2016 2:20	0,7
9/01/2016 14:10	3,3	9/01/2016 20:20	0,6	10/01/2016 2:30	0,7
9/01/2016 14:20	3,7	9/01/2016 20:30	0,3	10/01/2016 2:40	0,5
9/01/2016 14:30	3,9	9/01/2016 20:40	0,6	10/01/2016 2:50	1,5
9/01/2016 14:40	3,8	9/01/2016 20:50	0,6	10/01/2016 3:00	1,1
9/01/2016 14:50	3,7	9/01/2016 21:00	0,3	10/01/2016 3:10	0,8
9/01/2016 15:00	5,3	9/01/2016 21:10	0,3	10/01/2016 3:20	0,6
9/01/2016 15:10	4,8	9/01/2016 21:20	0,4	10/01/2016 3:30	4,5
9/01/2016 15:20	4,9	9/01/2016 21:30	0,3	10/01/2016 3:40	3,8
9/01/2016 15:30	4,8	9/01/2016 21:40	0,4	10/01/2016 3:50	4,5
9/01/2016 15:40	5	9/01/2016 21:50	1	10/01/2016 4:00	5,6
9/01/2016 15:50	5,2	9/01/2016 22:00	0,9	10/01/2016 4:10	5,7
9/01/2016 16:00	5,3	9/01/2016 22:10	0,8	10/01/2016 4:20	4,5
9/01/2016 16:10	5,6	9/01/2016 22:20	0,8	10/01/2016 4:30	4,1
9/01/2016 16:20	4,7	9/01/2016 22:30	1,8	10/01/2016 4:40	4,2
9/01/2016 16:30	5,4	9/01/2016 22:40	2,2	10/01/2016 4:50	4,1
9/01/2016 16:40	4,3	9/01/2016 22:50	2,3	10/01/2016 5:00	3,6
9/01/2016 16:50	5,2	9/01/2016 23:00	2,4	10/01/2016 5:10	3,7
9/01/2016 17:00	4,9	9/01/2016 23:10	2,1	10/01/2016 5:20	3,3
9/01/2016 17:10	4,3	9/01/2016 23:20	2,5	10/01/2016 5:30	4,2
9/01/2016 17:20	4,6	9/01/2016 23:30	2,2	10/01/2016 5:40	3,3
9/01/2016 17:30	3,5	9/01/2016 23:40	1,4	10/01/2016 5:50	2,5
9/01/2016 17:40	3,1	9/01/2016 23:50	0,5	10/01/2016 6:00	1,6
9/01/2016 17:50	2,9	10/01/2016 0:00	0,4	10/01/2016 6:10	1,5
9/01/2016 18:00	2,5	10/01/2016 0:10	0,6	10/01/2016 6:20	1,8
9/01/2016 18:10	2,4	10/01/2016 0:20	1,2	10/01/2016 6:30	2,7
9/01/2016 18:20	2,9	10/01/2016 0:30	0,9	10/01/2016 6:40	2,5
9/01/2016 18:30	2,9	10/01/2016 0:40	1,2	10/01/2016 6:50	2,6
9/01/2016 18:40	1,8	10/01/2016 0:50	1,4	10/01/2016 7:00	2,1
9/01/2016 18:50	1,7	10/01/2016 1:00	1,3	10/01/2016 7:10	1,8
9/01/2016 19:00	1,7	10/01/2016 1:10	0,7	10/01/2016 7:20	2,3
9/01/2016 19:10	1,4	10/01/2016 1:20	0,3	10/01/2016 7:30	2,6

Fecha	Velocidad	Fecha	Velocidad	Fecha	Velocidad
10/01/2016 7:40	2,4	10/01/2016 13:50	6,4	10/01/2016 20:50	0,7
10/01/2016 7:50	3,4	10/01/2016 14:00	6,4	10/01/2016 21:00	0,6
10/01/2016 8:00	3,3	10/01/2016 14:10	6,3	10/01/2016 21:10	0,7
10/01/2016 8:10	3,8	10/01/2016 14:20	6,1	10/01/2016 21:20	1
10/01/2016 8:20	3,4	10/01/2016 14:30	7,1	10/01/2016 21:30	1,2
10/01/2016 8:30	3,9	10/01/2016 14:40	5,7	10/01/2016 21:40	1
10/01/2016 8:40	3,8	10/01/2016 14:50	6,3	10/01/2016 21:50	1,2
10/01/2016 8:50	3,7	10/01/2016 15:00	6,3	10/01/2016 22:00	2,2
10/01/2016 9:00	3,7	10/01/2016 15:10	5,8	10/01/2016 22:10	1,7
10/01/2016 9:10	4	10/01/2016 15:20	6,8	10/01/2016 22:20	1,3
10/01/2016 9:20	3,5	10/01/2016 15:30	6,6	10/01/2016 22:30	0,8
10/01/2016 9:30	3,7	10/01/2016 15:40	6	10/01/2016 22:40	0,7
10/01/2016 9:40	3,6	10/01/2016 15:50	6,5	10/01/2016 22:50	1,1
10/01/2016 9:50	3,9	10/01/2016 16:00	6,1	10/01/2016 23:00	0,6
10/01/2016 10:00	3,5	10/01/2016 16:10	5,3	10/01/2016 23:10	0,6
10/01/2016 10:10	3,4	10/01/2016 16:20	5,1	10/01/2016 23:20	1,6
10/01/2016 10:20	3,5	10/01/2016 16:30	4,7	10/01/2016 23:30	2
10/01/2016 10:30	3,6	10/01/2016 16:40	4,5	10/01/2016 23:40	2,8
10/01/2016 10:40	4	10/01/2016 16:50	4,7	10/01/2016 23:50	2,7
10/01/2016 10:50	3,5	10/01/2016 17:00	3,9	11/01/2016 0:00	2,2
10/01/2016 11:00	2,3	10/01/2016 17:10	4,1	11/01/2016 0:10	1,7
10/01/2016 11:10	3,9	10/01/2016 18:10	2,8	11/01/2016 0:20	0,5
10/01/2016 11:20	3,6	10/01/2016 18:20	1,8	11/01/2016 0:30	0,8
10/01/2016 11:30	2,4	10/01/2016 18:30	1,5	11/01/2016 0:40	0,7
10/01/2016 11:40	3,5	10/01/2016 18:40	1,7	11/01/2016 0:50	1
10/01/2016 11:50	4,1	10/01/2016 18:50	1,9	11/01/2016 1:00	0,7
10/01/2016 12:00	4	10/01/2016 19:00	1,7	11/01/2016 1:10	1,1
10/01/2016 12:10	4	10/01/2016 19:10	1,4	11/01/2016 1:20	1,6
10/01/2016 12:20	5	10/01/2016 19:20	1,4	11/01/2016 1:30	1,6
10/01/2016 12:30	5,1	10/01/2016 19:30	1,2	11/01/2016 1:40	1,1
10/01/2016 12:40	5,8	10/01/2016 19:40	0,8	11/01/2016 1:50	0,7
10/01/2016 12:50	5,1	10/01/2016 19:50	1	11/01/2016 2:00	0,7
10/01/2016 13:00	6	10/01/2016 20:00	0,5	11/01/2016 2:10	0,6
10/01/2016 13:10	6	10/01/2016 20:10	0,3	11/01/2016 2:20	1
10/01/2016 13:20	5,8	10/01/2016 20:20	0,5	11/01/2016 2:30	1
10/01/2016 13:30	6,4	10/01/2016 20:30	0,7	11/01/2016 2:40	0,9
10/01/2016 13:40	6	10/01/2016 20:40	0,7	11/01/2016 2:50	1,1

Fecha	Velocidad	Fecha	Velocidad	Fecha	Velocidad
11/01/2016 3:00	1,3	11/01/2016 9:30	4,2	11/01/2016 15:40	6,5
11/01/2016 3:10	0,5	11/01/2016 9:40	4,1	11/01/2016 15:50	6,6
11/01/2016 3:20	0,3	11/01/2016 9:50	4	11/01/2016 16:00	5,3
11/01/2016 3:30	0,2	11/01/2016 10:00	3,6	11/01/2016 16:10	6,5
11/01/2016 3:40	0,2	11/01/2016 10:10	4	11/01/2016 16:20	5,8
11/01/2016 3:50	0,1	11/01/2016 10:20	3,5	11/01/2016 16:30	5,6
11/01/2016 4:00	0,2	11/01/2016 10:30	3,9	11/01/2016 16:40	5,5
11/01/2016 4:10	0,4	11/01/2016 10:40	4,6	11/01/2016 16:50	4,1
11/01/2016 4:20	0,7	11/01/2016 10:50	4,8	11/01/2016 17:00	4,6
11/01/2016 4:30	0,7	11/01/2016 11:00	3,9	11/01/2016 17:10	3,7
11/01/2016 4:40	0,8	11/01/2016 11:10	4,4	11/01/2016 17:20	4
11/01/2016 4:50	1	11/01/2016 11:20	5,5	11/01/2016 17:30	3,1
11/01/2016 5:00	2,6	11/01/2016 11:30	5,2	11/01/2016 17:40	3,7
11/01/2016 5:10	2,1	11/01/2016 11:40	5,6	11/01/2016 17:50	3,2
11/01/2016 5:20	1,5	11/01/2016 11:50	6,1	11/01/2016 18:00	2,6
11/01/2016 5:30	1,4	11/01/2016 12:00	6,3	11/01/2016 18:10	2,3
11/01/2016 5:40	1,8	11/01/2016 12:10	7	11/01/2016 18:20	1,7
11/01/2016 5:50	3,6	11/01/2016 12:20	7,1	11/01/2016 18:30	1,8
11/01/2016 6:00	3,1	11/01/2016 12:30	7,2	11/01/2016 18:40	1,8
11/01/2016 6:10	2,1	11/01/2016 12:40	6,4	11/01/2016 18:50	1,6
11/01/2016 6:20	2,1	11/01/2016 12:50	6,6	11/01/2016 19:00	1,8
11/01/2016 6:30	1,5	11/01/2016 13:00	7,3	11/01/2016 19:10	1,4
11/01/2016 7:00	1	11/01/2016 13:10	7	11/01/2016 19:20	1,1
11/01/2016 7:10	0,9	11/01/2016 13:20	6	11/01/2016 19:30	0,8
11/01/2016 7:20	1,7	11/01/2016 13:30	7,1	11/01/2016 19:40	1,2
11/01/2016 7:30	1,5	11/01/2016 13:40	6,1	11/01/2016 19:50	1,2
11/01/2016 7:40	1,6	11/01/2016 13:50	6,1	11/01/2016 20:00	0,9
11/01/2016 7:50	1,7	11/01/2016 14:00	7,1	11/01/2016 20:10	1,1
11/01/2016 8:00	1,2	11/01/2016 14:10	7,3	11/01/2016 20:20	1
11/01/2016 8:10	1,5	11/01/2016 14:20	7	11/01/2016 20:30	1
11/01/2016 8:20	2,1	11/01/2016 14:30	7,1	11/01/2016 20:40	1,2
11/01/2016 8:30	2,2	11/01/2016 14:40	6,7	11/01/2016 20:50	1,3
11/01/2016 8:40	2,3	11/01/2016 14:50	6,3	11/01/2016 21:00	1
11/01/2016 8:50	1,9	11/01/2016 15:00	6,6	11/01/2016 21:10	1,3
11/01/2016 9:00	2,4	11/01/2016 15:10	6,1	11/01/2016 21:20	1,3
11/01/2016 9:10	3,5	11/01/2016 15:20	6,2	11/01/2016 21:30	1,6
11/01/2016 9:20	3,6	11/01/2016 15:30	6,5	11/01/2016 21:40	1,4

Fecha	Velocidad	Fecha	Velocidad	Fecha	Velocidad
11/01/2016 21:50	0,9	12/01/2016 4:00	1,7	12/01/2016 10:30	4,9
11/01/2016 22:00	1,2	12/01/2016 4:10	2,9	12/01/2016 10:40	5,2
11/01/2016 22:10	0,8	12/01/2016 4:20	2,8	12/01/2016 10:50	5
11/01/2016 22:20	0,8	12/01/2016 4:30	2,7	12/01/2016 11:00	5,9
11/01/2016 22:30	1,4	12/01/2016 4:40	3	12/01/2016 11:10	4,9
11/01/2016 22:40	0,4	12/01/2016 4:50	2,6	12/01/2016 11:20	5,7
11/01/2016 22:50	0,7	12/01/2016 5:00	2,3	12/01/2016 11:30	6,5
11/01/2016 23:00	0,7	12/01/2016 5:10	2	12/01/2016 11:40	5,7
11/01/2016 23:10	0,5	12/01/2016 5:20	2,1	12/01/2016 11:50	6
11/01/2016 23:20	0,7	12/01/2016 5:30	1,2	12/01/2016 12:00	6,1
11/01/2016 23:30	0,6	12/01/2016 5:40	1,1	12/01/2016 12:10	6,2
11/01/2016 23:40	1	12/01/2016 5:50	0,6	12/01/2016 12:20	5,4
11/01/2016 23:50	0,6	12/01/2016 6:00	0,6	12/01/2016 12:30	7,1
12/01/2016 0:00	0,7	12/01/2016 6:10	0,6	12/01/2016 12:40	6,2
12/01/2016 0:10	0,6	12/01/2016 6:20	0,9	12/01/2016 12:50	6,1
12/01/2016 0:20	0,4	12/01/2016 6:30	1,6	12/01/2016 13:00	6,5
12/01/2016 0:30	0,4	12/01/2016 6:40	1,6	12/01/2016 13:10	6,2
12/01/2016 0:40	0,7	12/01/2016 6:50	1,3	12/01/2016 13:20	6,5
12/01/2016 0:50	0,7	12/01/2016 7:00	1,8	12/01/2016 13:30	6,1
12/01/2016 1:00	1	12/01/2016 7:10	1,9	12/01/2016 13:40	6,4
12/01/2016 1:10	2	12/01/2016 7:20	1,5	12/01/2016 13:50	6,7
12/01/2016 1:20	1,6	12/01/2016 7:30	1,1	12/01/2016 14:00	6,7
12/01/2016 1:30	1,6	12/01/2016 7:40	0,8	12/01/2016 14:10	7,1
12/01/2016 1:40	1,2	12/01/2016 7:50	1,4	12/01/2016 14:20	6,4
12/01/2016 1:50	0,6	12/01/2016 8:00	1	12/01/2016 14:30	6,2
12/01/2016 2:00	0,8	12/01/2016 8:10	1,2	12/01/2016 14:40	6,8
12/01/2016 2:10	0,9	12/01/2016 8:40	1	12/01/2016 14:50	6,1
12/01/2016 2:20	1,1	12/01/2016 8:50	1,3	12/01/2016 15:00	6,6
12/01/2016 2:30	0,9	12/01/2016 9:00	2,5	12/01/2016 15:10	7,5
12/01/2016 2:40	1,3	12/01/2016 9:10	2,8	12/01/2016 15:20	5,8
12/01/2016 2:50	1,7	12/01/2016 9:20	3,2	12/01/2016 15:30	5,8
12/01/2016 3:00	1,8	12/01/2016 9:30	3,6	12/01/2016 15:40	6,9
12/01/2016 3:10	1,3	12/01/2016 9:40	3,7	12/01/2016 15:50	5,5
12/01/2016 3:20	0,9	12/01/2016 9:50	4,2	12/01/2016 16:00	6,5
12/01/2016 3:30	0,8	12/01/2016 10:00	4,1	12/01/2016 16:10	6
12/01/2016 3:40	0,5	12/01/2016 10:10	4,1	12/01/2016 16:20	6,7
12/01/2016 3:50	0,5	12/01/2016 10:20	4,1	12/01/2016 16:30	5,3

Fecha	Velocidad	Fecha	Velocidad	Fecha	Velocidad
12/01/2016 16:40	5,9	12/01/2016 22:50	1,5	13/01/2016 5:00	4,9
12/01/2016 16:50	5,6	12/01/2016 23:00	1,8	13/01/2016 5:10	3,8
12/01/2016 17:00	4,5	12/01/2016 23:10	1,3	13/01/2016 5:20	4,1
12/01/2016 17:10	4,3	12/01/2016 23:20	1,3	13/01/2016 5:30	4,2
12/01/2016 17:20	3,9	12/01/2016 23:30	0,8	13/01/2016 5:40	3,8
12/01/2016 17:30	4	12/01/2016 23:40	0,4	13/01/2016 5:50	3,4
12/01/2016 17:40	4,1	12/01/2016 23:50	0,4	13/01/2016 6:00	3,7
12/01/2016 17:50	3,1	13/01/2016 0:00	0,7	13/01/2016 6:10	3,2
12/01/2016 18:00	2,7	13/01/2016 0:10	0,5	13/01/2016 6:40	2,9
12/01/2016 18:10	2,7	13/01/2016 0:20	0,2	13/01/2016 6:50	2,4
12/01/2016 18:20	2,2	13/01/2016 0:30	0,5	13/01/2016 7:00	2,4
12/01/2016 18:30	1,8	13/01/2016 0:40	0,7	13/01/2016 7:10	3
12/01/2016 18:40	2	13/01/2016 0:50	1,2	13/01/2016 7:20	3,5
12/01/2016 18:50	2	13/01/2016 1:00	2,1	13/01/2016 7:30	3,3
12/01/2016 19:00	1,6	13/01/2016 1:10	1,6	13/01/2016 7:40	3,1
12/01/2016 19:10	1,7	13/01/2016 1:20	1,6	13/01/2016 7:50	2,4
12/01/2016 19:20	1,5	13/01/2016 1:30	0,8	13/01/2016 8:00	2,4
12/01/2016 19:30	1,2	13/01/2016 1:40	0,6	13/01/2016 8:10	2,7
12/01/2016 19:40	1,4	13/01/2016 1:50	0,5	13/01/2016 8:20	2,8
12/01/2016 19:50	1,5	13/01/2016 2:00	0,4	13/01/2016 8:30	2,9
12/01/2016 20:00	1,2	13/01/2016 2:10	0,8	13/01/2016 8:40	3,1
12/01/2016 20:10	1,1	13/01/2016 2:20	2,7	13/01/2016 8:50	2,9
12/01/2016 20:20	1,6	13/01/2016 2:30	4,2	13/01/2016 9:00	3,4
12/01/2016 20:30	2,1	13/01/2016 2:40	6,2	13/01/2016 9:10	3,5
12/01/2016 20:40	1,9	13/01/2016 2:50	5,5	13/01/2016 9:20	3,2
12/01/2016 20:50	1,5	13/01/2016 3:00	5,7	13/01/2016 9:30	3,4
12/01/2016 21:00	1,5	13/01/2016 3:10	5,7	13/01/2016 9:40	3,3
12/01/2016 21:10	1,5	13/01/2016 3:20	4,5	13/01/2016 9:50	3,9
12/01/2016 21:20	1,4	13/01/2016 3:30	5,8	13/01/2016 10:00	3,9
12/01/2016 21:30	0,8	13/01/2016 3:40	6,4	13/01/2016 10:10	4,1
12/01/2016 21:40	0,7	13/01/2016 3:50	5,7	13/01/2016 10:20	4,4
12/01/2016 21:50	1,2	13/01/2016 4:00	6	13/01/2016 10:30	4,4
12/01/2016 22:00	1	13/01/2016 4:10	6	13/01/2016 10:40	3,7
12/01/2016 22:10	0,7	13/01/2016 4:20	6,1	13/01/2016 10:50	3,5
12/01/2016 22:20	0,7	13/01/2016 4:30	5	13/01/2016 11:00	3,3
12/01/2016 22:30	0,8	13/01/2016 4:40	4,3	13/01/2016 11:10	2,9
12/01/2016 22:40	1,1	13/01/2016 4:50	5,2	13/01/2016 11:20	3,3

Fecha	Velocidad	Fecha	Velocidad	Fecha	Velocidad
13/01/2016 11:30	2,8	13/01/2016 17:40	1,4	13/01/2016 23:50	0,8
13/01/2016 11:40	3,1	13/01/2016 17:50	1,2	14/01/2016 0:00	1,1
13/01/2016 11:50	3,6	13/01/2016 18:00	1	14/01/2016 0:10	1,4
13/01/2016 12:00	3,3	13/01/2016 18:10	0,9	14/01/2016 0:20	1,1
13/01/2016 12:10	4,1	13/01/2016 18:20	0,7	14/01/2016 0:30	0,7
13/01/2016 12:20	3,2	13/01/2016 18:30	0,8	14/01/2016 0:40	0,6
13/01/2016 12:30	2,3	13/01/2016 18:40	1,2	14/01/2016 0:50	0,7
13/01/2016 12:40	2,1	13/01/2016 18:50	1,4	14/01/2016 1:00	0,7
13/01/2016 12:50	2,5	13/01/2016 19:00	0,9	14/01/2016 1:10	0,5
13/01/2016 13:00	2,2	13/01/2016 19:10	0,7	14/01/2016 1:20	0,8
13/01/2016 13:10	2,6	13/01/2016 19:20	0,6	14/01/2016 1:30	1
13/01/2016 13:20	2,1	13/01/2016 19:30	0,5	14/01/2016 1:40	0,7
13/01/2016 13:30	2,4	13/01/2016 19:40	1	14/01/2016 1:50	0,9
13/01/2016 13:40	2,1	13/01/2016 19:50	1,2	14/01/2016 2:00	0,8
13/01/2016 13:50	2,6	13/01/2016 20:00	1,1	14/01/2016 2:10	0,7
13/01/2016 14:00	2,6	13/01/2016 20:10	2	14/01/2016 2:20	0,8
13/01/2016 14:10	1,5	13/01/2016 20:20	1,6	14/01/2016 2:30	0,7
13/01/2016 14:20	1,5	13/01/2016 20:30	1,4	14/01/2016 2:40	0,9
13/01/2016 14:30	1,7	13/01/2016 20:40	1,4	14/01/2016 2:50	1,3
13/01/2016 14:40	1,3	13/01/2016 20:50	2	14/01/2016 3:00	1,4
13/01/2016 14:50	1,2	13/01/2016 21:00	1,5	14/01/2016 3:10	0,9
13/01/2016 15:00	1	13/01/2016 21:10	1,7	14/01/2016 3:20	1
13/01/2016 15:10	1,9	13/01/2016 21:20	1	14/01/2016 3:30	0,9
13/01/2016 15:20	1,4	13/01/2016 21:30	0,2	14/01/2016 3:40	0,5
13/01/2016 15:30	1,4	13/01/2016 21:40	0,6	14/01/2016 3:50	0,6
13/01/2016 15:40	1,6	13/01/2016 21:50	1,7	14/01/2016 4:00	0,7
13/01/2016 15:50	1,8	13/01/2016 22:00	2,1	14/01/2016 4:10	1,2
13/01/2016 16:00	1,2	13/01/2016 22:10	2	14/01/2016 4:20	1,8
13/01/2016 16:10	1,5	13/01/2016 22:20	2,1	14/01/2016 4:30	1,2
13/01/2016 16:20	1,8	13/01/2016 22:30	2	14/01/2016 4:40	0,8
13/01/2016 16:30	2,4	13/01/2016 22:40	1,6	14/01/2016 4:50	0,7
13/01/2016 16:40	2,4	13/01/2016 22:50	1,2	14/01/2016 5:00	0,8
13/01/2016 16:50	2,6	13/01/2016 23:00	1,1	14/01/2016 5:10	0,5
13/01/2016 17:00	2,8	13/01/2016 23:10	0,9	14/01/2016 5:20	0,4
13/01/2016 17:10	2	13/01/2016 23:20	0,5	14/01/2016 5:30	0,8
13/01/2016 17:20	1,5	13/01/2016 23:30	0,5	14/01/2016 5:40	0,3
13/01/2016 17:30	1,7	13/01/2016 23:40	0,3	14/01/2016 5:50	0,3

Fecha	Velocidad	Fecha	Velocidad	Fecha	Velocidad
14/01/2016 6:00	0,4	14/01/2016 12:10	5,5	14/01/2016 18:20	3
14/01/2016 6:10	0,5	14/01/2016 12:20	5,8	14/01/2016 18:30	2,5
14/01/2016 6:20	0,9	14/01/2016 12:30	5,5	14/01/2016 18:40	2
14/01/2016 6:30	0,8	14/01/2016 12:40	6,3	14/01/2016 18:50	1,9
14/01/2016 6:40	0,7	14/01/2016 12:50	6	14/01/2016 19:00	1,7
14/01/2016 6:50	0,9	14/01/2016 13:00	6,6	14/01/2016 19:10	1,4
14/01/2016 7:00	0,6	14/01/2016 13:10	6,2	14/01/2016 19:20	1,2
14/01/2016 7:10	0,6	14/01/2016 13:20	6,6	14/01/2016 19:30	1
14/01/2016 7:20	0,8	14/01/2016 13:30	6,5	14/01/2016 19:40	1,1
14/01/2016 7:30	0,9	14/01/2016 13:40	5,9	14/01/2016 19:50	1,1
14/01/2016 7:40	0,8	14/01/2016 13:50	6,8	14/01/2016 20:00	0,8
14/01/2016 7:50	0,6	14/01/2016 14:00	6,2	14/01/2016 20:10	0,4
14/01/2016 8:00	0,8	14/01/2016 14:10	5,8	14/01/2016 20:20	0,6
14/01/2016 8:10	0,7	14/01/2016 14:20	6,2	14/01/2016 20:30	1,4
14/01/2016 8:20	0,9	14/01/2016 14:30	6,5	14/01/2016 20:40	0,7
14/01/2016 8:30	0,8	14/01/2016 14:40	7,2	14/01/2016 20:50	0,4
14/01/2016 8:40	0,9	14/01/2016 14:50	6,4	14/01/2016 21:00	0,7
14/01/2016 8:50	0,8	14/01/2016 15:00	6,5	14/01/2016 21:10	0,8
14/01/2016 9:00	0,8	14/01/2016 15:10	6,3	14/01/2016 21:20	0,5
14/01/2016 9:10	1,4	14/01/2016 15:20	7,1	14/01/2016 21:30	0,4
14/01/2016 9:20	0,7	14/01/2016 15:30	6,2	14/01/2016 21:40	0,2
14/01/2016 9:30	0,8	14/01/2016 15:40	5,5	14/01/2016 21:50	0,5
14/01/2016 9:40	2	14/01/2016 15:50	6,3	14/01/2016 22:00	0,6
14/01/2016 9:50	1,8	14/01/2016 16:00	6,2	14/01/2016 22:10	0,7
14/01/2016 10:00	1,2	14/01/2016 16:10	5,7	14/01/2016 22:20	0,9
14/01/2016 10:10	3,4	14/01/2016 16:20	5,3	14/01/2016 22:30	0,7
14/01/2016 10:20	3,6	14/01/2016 16:30	5,2	14/01/2016 22:40	0,8
14/01/2016 10:30	3,5	14/01/2016 16:40	5,6	14/01/2016 22:50	0,8
14/01/2016 10:40	4,5	14/01/2016 16:50	5,9	14/01/2016 23:00	1,4
14/01/2016 10:50	3,9	14/01/2016 17:00	4,7	14/01/2016 23:10	1,6
14/01/2016 11:00	3,9	14/01/2016 17:10	4,9	14/01/2016 23:20	1
14/01/2016 11:10	4,3	14/01/2016 17:20	5,1	14/01/2016 23:30	0,8
14/01/2016 11:20	4,6	14/01/2016 17:30	4,5	14/01/2016 23:40	1
14/01/2016 11:30	4,3	14/01/2016 17:40	3,7	14/01/2016 23:50	1,1
14/01/2016 11:40	4,9	14/01/2016 17:50	3,6	15/01/2016 0:00	0,9
14/01/2016 11:50	5,6	14/01/2016 18:00	3,6	15/01/2016 0:10	1,4
14/01/2016 12:00	5,5	14/01/2016 18:10	3,4	15/01/2016 0:20	1,7

Fecha	Velocidad	Fecha	Velocidad	Fecha	Velocidad
15/01/2016 0:30	1,9	15/01/2016 6:50	3,7	15/01/2016 13:00	4,9
15/01/2016 0:40	1,6	15/01/2016 7:00	3,8	15/01/2016 13:10	4,7
15/01/2016 0:50	1,5	15/01/2016 7:10	4,4	15/01/2016 13:20	4,4
15/01/2016 1:00	1,5	15/01/2016 7:20	4	15/01/2016 13:30	5,2
15/01/2016 1:10	1,2	15/01/2016 7:30	4	15/01/2016 13:40	5,4
15/01/2016 1:20	1,3	15/01/2016 7:40	3,7	15/01/2016 13:50	5,3
15/01/2016 1:30	1,3	15/01/2016 7:50	3,7	15/01/2016 14:00	5
15/01/2016 1:40	1,3	15/01/2016 8:00	3,6	15/01/2016 14:10	5,5
15/01/2016 1:50	1,1	15/01/2016 8:10	3,7	15/01/2016 14:20	5,6
15/01/2016 2:00	1,2	15/01/2016 8:20	3,4	15/01/2016 14:30	5,9
15/01/2016 2:10	0,8	15/01/2016 8:30	4,2	15/01/2016 14:40	6
15/01/2016 2:20	0,6	15/01/2016 8:40	3,7	15/01/2016 14:50	6
15/01/2016 2:30	0,8	15/01/2016 8:50	4,3	15/01/2016 15:00	6
15/01/2016 2:40	0,9	15/01/2016 9:00	5	15/01/2016 15:10	6,2
15/01/2016 2:50	0,6	15/01/2016 9:10	4,9	15/01/2016 15:20	6,4
15/01/2016 3:00	0,9	15/01/2016 9:20	4,5	15/01/2016 15:30	5,8
15/01/2016 3:10	1	15/01/2016 9:30	4,9	15/01/2016 15:40	5,2
15/01/2016 3:20	1	15/01/2016 9:40	5,3	15/01/2016 15:50	5,7
15/01/2016 3:30	1,2	15/01/2016 9:50	5,3	15/01/2016 16:00	5,9
15/01/2016 3:40	1	15/01/2016 10:00	5,2	15/01/2016 16:10	5,1
15/01/2016 3:50	1,1	15/01/2016 10:10	4,7	15/01/2016 16:20	5,4
15/01/2016 4:00	1,6	15/01/2016 10:20	4,9	15/01/2016 16:30	5,6
15/01/2016 4:10	1,4	15/01/2016 10:30	4,4	15/01/2016 16:40	4,8
15/01/2016 4:20	1,2	15/01/2016 10:40	4	15/01/2016 16:50	5,3
15/01/2016 4:30	1	15/01/2016 10:50	4,2	15/01/2016 17:00	5,2
15/01/2016 4:40	1	15/01/2016 11:00	3,8	15/01/2016 17:10	4,9
15/01/2016 4:50	0,9	15/01/2016 11:10	3,6	15/01/2016 17:20	5,1
15/01/2016 5:00	0,9	15/01/2016 11:20	4	15/01/2016 17:30	4,3
15/01/2016 5:10	1,1	15/01/2016 11:30	4,4	15/01/2016 17:40	4,1
15/01/2016 5:20	1,5	15/01/2016 11:40	4,6	15/01/2016 17:50	3,5
15/01/2016 5:30	1,3	15/01/2016 11:50	4,7	15/01/2016 18:00	3,1
15/01/2016 5:40	0,7	15/01/2016 12:00	5,2	15/01/2016 18:10	2,6
15/01/2016 5:50	1,6	15/01/2016 12:10	5,1	15/01/2016 18:20	2,6
15/01/2016 6:00	2,3	15/01/2016 12:20	4,8	15/01/2016 18:30	1,9
15/01/2016 6:10	2,6	15/01/2016 12:30	5,1	15/01/2016 18:40	1,7
15/01/2016 6:20	3,4	15/01/2016 12:40	5,1	15/01/2016 18:50	2
15/01/2016 6:40	4	15/01/2016 12:50	4,5	15/01/2016 19:00	1,6

Fecha	Velocidad	Fecha	Velocidad	Fecha	Velocidad
15/01/2016 19:10	1,4	16/01/2016 1:20	1,2	16/01/2016 7:30	1,7
15/01/2016 19:20	1,9	16/01/2016 1:30	1,5	16/01/2016 7:40	1,3
15/01/2016 19:30	1,1	16/01/2016 1:40	1,3	16/01/2016 7:50	1,5
15/01/2016 19:40	1,1	16/01/2016 1:50	0,7	16/01/2016 8:00	1,9
15/01/2016 19:50	0,7	16/01/2016 2:00	1,4	16/01/2016 8:10	1,9
15/01/2016 20:00	1,1	16/01/2016 2:10	1,4	16/01/2016 8:20	2,2
15/01/2016 20:10	1	16/01/2016 2:20	1,6	16/01/2016 8:30	2,1
15/01/2016 20:20	1,3	16/01/2016 2:30	1,6	16/01/2016 8:40	2,6
15/01/2016 20:30	1,6	16/01/2016 2:40	1,7	16/01/2016 8:50	3,1
15/01/2016 20:40	1,1	16/01/2016 2:50	1	16/01/2016 9:00	3,2
15/01/2016 20:50	1,3	16/01/2016 3:00	0,8	16/01/2016 9:10	3,2
15/01/2016 21:00	1,2	16/01/2016 3:10	0,7	16/01/2016 9:20	4
15/01/2016 21:10	1,3	16/01/2016 3:20	0,6	16/01/2016 9:30	4,2
15/01/2016 21:20	1,5	16/01/2016 3:30	0,8	16/01/2016 9:40	4,3
15/01/2016 21:30	1,2	16/01/2016 3:40	0,7	16/01/2016 9:50	4,8
15/01/2016 21:40	1,1	16/01/2016 3:50	1,2	16/01/2016 10:00	3,9
15/01/2016 21:50	1,1	16/01/2016 4:00	0,7	16/01/2016 10:10	3,5
15/01/2016 22:00	0,7	16/01/2016 4:10	0,8	16/01/2016 10:20	3,6
15/01/2016 22:10	0,5	16/01/2016 4:20	0,9	16/01/2016 10:30	4,1
15/01/2016 22:20	0,4	16/01/2016 4:30	1,1	16/01/2016 10:40	4,3
15/01/2016 22:30	0,5	16/01/2016 4:40	1	16/01/2016 10:50	4
15/01/2016 22:40	1	16/01/2016 4:50	0,4	16/01/2016 11:00	5
15/01/2016 22:50	1,4	16/01/2016 5:00	0,8	16/01/2016 11:10	4,8
15/01/2016 23:00	1,7	16/01/2016 5:10	0,6	16/01/2016 11:20	5
15/01/2016 23:10	1,8	16/01/2016 5:20	0,5	16/01/2016 11:30	4,9
15/01/2016 23:20	1,5	16/01/2016 5:30	0,7	16/01/2016 11:40	5,2
15/01/2016 23:30	0,9	16/01/2016 5:40	0,6	16/01/2016 11:50	6,4
15/01/2016 23:40	0,8	16/01/2016 5:50	1,8	16/01/2016 12:00	6,6
15/01/2016 23:50	0,8	16/01/2016 6:00	2,3	16/01/2016 12:10	6,4
16/01/2016 0:00	1,6	16/01/2016 6:10	1,7	16/01/2016 12:20	5,7
16/01/2016 0:10	1,7	16/01/2016 6:20	1	16/01/2016 12:30	6,4
16/01/2016 0:20	1,3	16/01/2016 6:30	1,4	16/01/2016 12:40	6,3
16/01/2016 0:30	1,5	16/01/2016 6:40	1,2	16/01/2016 12:50	6,9
16/01/2016 0:40	1,2	16/01/2016 6:50	0,6	16/01/2016 13:00	6,4
16/01/2016 0:50	0,7	16/01/2016 7:00	0,4	16/01/2016 13:10	7,4
16/01/2016 1:00	1	16/01/2016 7:10	0,6	16/01/2016 13:20	6,8
16/01/2016 1:10	1,2	16/01/2016 7:20	0,6	16/01/2016 13:30	6,8

Fecha	Velocidad	Fecha	Velocidad	Fecha	Velocidad
16/01/2016 13:40	6,6	16/01/2016 19:50	1,3	17/01/2016 2:00	1,1
16/01/2016 13:50	7,1	16/01/2016 20:00	1,3	17/01/2016 2:10	0,7
16/01/2016 14:00	6,8	16/01/2016 20:10	1,2	17/01/2016 2:20	0,6
16/01/2016 14:10	6,4	16/01/2016 20:20	1,4	17/01/2016 2:30	2,6
16/01/2016 14:20	6,9	16/01/2016 20:30	1,3	17/01/2016 2:40	2,8
16/01/2016 14:30	6,4	16/01/2016 20:40	1,3	17/01/2016 2:50	2,8
16/01/2016 14:40	6,8	16/01/2016 20:50	1,4	17/01/2016 3:00	2,7
16/01/2016 14:50	7,2	16/01/2016 21:00	1	17/01/2016 3:10	2,6
16/01/2016 15:00	7,1	16/01/2016 21:10	1,4	17/01/2016 3:20	2,4
16/01/2016 15:10	7,4	16/01/2016 21:20	1,7	17/01/2016 3:30	2,2
16/01/2016 15:20	6,5	16/01/2016 21:30	1,7	17/01/2016 3:40	1,7
16/01/2016 15:30	7,1	16/01/2016 21:40	1,6	17/01/2016 3:50	3,1
16/01/2016 15:40	5,7	16/01/2016 21:50	1,4	17/01/2016 4:00	4,3
16/01/2016 15:50	6,3	16/01/2016 22:00	1,7	17/01/2016 4:10	3,9
16/01/2016 16:00	5,9	16/01/2016 22:10	1,8	17/01/2016 4:20	4
16/01/2016 16:10	5,9	16/01/2016 22:20	1,6	17/01/2016 4:30	3,6
16/01/2016 16:20	6,1	16/01/2016 22:30	0,7	17/01/2016 4:40	2,7
16/01/2016 16:30	5,5	16/01/2016 22:40	0,9	17/01/2016 4:50	2,3
16/01/2016 16:40	6,7	16/01/2016 22:50	0,5	17/01/2016 5:00	1,3
16/01/2016 16:50	6,1	16/01/2016 23:00	0,5	17/01/2016 5:10	0,8
16/01/2016 17:00	5,1	16/01/2016 23:10	0,8	17/01/2016 5:20	1,1
16/01/2016 17:10	4,8	16/01/2016 23:20	1,4	17/01/2016 5:30	1,9
16/01/2016 17:20	4,2	16/01/2016 23:30	1,4	17/01/2016 5:40	1,4
16/01/2016 17:30	4,4	16/01/2016 23:40	0,7	17/01/2016 5:50	0,6
16/01/2016 17:40	3,4	16/01/2016 23:50	1,1	17/01/2016 6:00	0,4
16/01/2016 17:50	3,1	17/01/2016 0:00	1	17/01/2016 6:10	0,7
16/01/2016 18:00	3,4	17/01/2016 0:10	2	17/01/2016 6:20	0,6
16/01/2016 18:10	3,1	17/01/2016 0:20	2	17/01/2016 6:30	0,3
16/01/2016 18:20	2,6	17/01/2016 0:30	2	17/01/2016 6:40	0,5
16/01/2016 18:30	2,5	17/01/2016 0:40	1,9	17/01/2016 6:50	0,6
16/01/2016 18:40	2,2	17/01/2016 0:50	2	17/01/2016 7:00	0,9
16/01/2016 18:50	2,2	17/01/2016 1:00	1,7	17/01/2016 7:10	0,8
16/01/2016 19:00	1,7	17/01/2016 1:10	1,6	17/01/2016 7:20	0,7
16/01/2016 19:10	1,5	17/01/2016 1:20	1,7	17/01/2016 7:30	1,4
16/01/2016 19:20	1,5	17/01/2016 1:30	1,7	17/01/2016 7:40	1,6
16/01/2016 19:30	1,6	17/01/2016 1:40	1,9	17/01/2016 7:50	1,5
16/01/2016 19:40	1,3	17/01/2016 1:50	1,7	17/01/2016 8:00	1,4

Fecha	Velocidad	Fecha	Velocidad	Fecha	Velocidad
17/01/2016 8:10	0,9	17/01/2016 14:20	7	17/01/2016 20:30	1,5
17/01/2016 8:20	1,4	17/01/2016 14:30	6,5	17/01/2016 20:40	1,9
17/01/2016 8:30	1,4	17/01/2016 14:40	6,3	17/01/2016 20:50	1,9
17/01/2016 8:40	2,1	17/01/2016 14:50	6,1	17/01/2016 21:00	1,7
17/01/2016 8:50	1,9	17/01/2016 15:00	7,4	17/01/2016 21:10	2,1
17/01/2016 9:00	0,8	17/01/2016 15:10	7,4	17/01/2016 21:20	2,9
17/01/2016 9:10	2	17/01/2016 15:20	6,6	17/01/2016 21:30	2,9
17/01/2016 9:20	1,5	17/01/2016 15:30	6,3	17/01/2016 21:40	2,7
17/01/2016 9:30	3,1	17/01/2016 15:40	7	17/01/2016 21:50	2,7
17/01/2016 9:40	3,5	17/01/2016 15:50	6,9	17/01/2016 22:00	1,9
17/01/2016 9:50	3,1	17/01/2016 16:00	5,8	17/01/2016 22:10	0,9
17/01/2016 10:00	2,8	17/01/2016 16:10	6,3	17/01/2016 22:20	1
17/01/2016 10:10	3,2	17/01/2016 16:20	6,9	17/01/2016 22:30	0,6
17/01/2016 10:20	3	17/01/2016 16:30	6,9	17/01/2016 22:40	0,3
17/01/2016 10:30	1,3	17/01/2016 16:40	6,5	17/01/2016 22:50	0,3
17/01/2016 10:40	2	17/01/2016 16:50	6,3	17/01/2016 23:00	0,5
17/01/2016 10:50	2,5	17/01/2016 17:00	5,6	17/01/2016 23:10	0,4
17/01/2016 11:00	2,3	17/01/2016 17:10	4,8	17/01/2016 23:20	1
17/01/2016 11:10	2,7	17/01/2016 17:20	5,6	17/01/2016 23:30	1,2
17/01/2016 11:20	3,7	17/01/2016 17:30	4,6	17/01/2016 23:40	1
17/01/2016 11:30	3,3	17/01/2016 17:40	4,5	17/01/2016 23:50	0,9
17/01/2016 11:40	3,7	17/01/2016 17:50	3,6	18/01/2016 0:00	0,9
17/01/2016 11:50	4,1	17/01/2016 18:00	2,9	18/01/2016 0:10	0,9
17/01/2016 12:00	5,4	17/01/2016 18:10	2,7	18/01/2016 0:20	0,6
17/01/2016 12:10	4,9	17/01/2016 18:20	1,7	18/01/2016 0:30	0,6
17/01/2016 12:20	4,8	17/01/2016 18:30	1,5	18/01/2016 0:40	1
17/01/2016 12:30	5,2	17/01/2016 18:40	1,4	18/01/2016 0:50	2,3
17/01/2016 12:40	5,1	17/01/2016 18:50	1,2	18/01/2016 1:00	1,9
17/01/2016 12:50	5,1	17/01/2016 19:00	1,2	18/01/2016 1:10	1,7
17/01/2016 13:00	4,7	17/01/2016 19:10	1,5	18/01/2016 1:20	1,1
17/01/2016 13:10	5,6	17/01/2016 19:20	1,3	18/01/2016 1:30	1
17/01/2016 13:20	5,2	17/01/2016 19:30	1,3	18/01/2016 1:40	0,6
17/01/2016 13:30	5,9	17/01/2016 19:40	1,3	18/01/2016 1:50	1
17/01/2016 13:40	5,4	17/01/2016 19:50	1,3	18/01/2016 2:00	1,2
17/01/2016 13:50	6,4	17/01/2016 20:00	1,3	18/01/2016 2:10	0,8
17/01/2016 14:00	6,6	17/01/2016 20:10	1	18/01/2016 2:20	2,7
17/01/2016 14:10	6,5	17/01/2016 20:20	1,4	18/01/2016 2:30	3

Fecha	Velocidad	Fecha	Velocidad	Fecha	Velocidad
18/01/2016 2:40	1,7	18/01/2016 8:50	4	18/01/2016 15:00	5,8
18/01/2016 2:50	1,7	18/01/2016 9:00	3,6	18/01/2016 15:10	5,9
18/01/2016 3:00	1,4	18/01/2016 9:10	4,4	18/01/2016 15:20	6,3
18/01/2016 3:10	0,7	18/01/2016 9:20	4,3	18/01/2016 15:30	6
18/01/2016 3:20	0,6	18/01/2016 9:30	5,3	18/01/2016 15:40	5
18/01/2016 3:30	0,6	18/01/2016 9:40	4,6	18/01/2016 15:50	6,6
18/01/2016 3:40	1,1	18/01/2016 9:50	4,7	18/01/2016 16:00	5,8
18/01/2016 3:50	0,5	18/01/2016 10:00	5,9	18/01/2016 16:10	5,3
18/01/2016 4:00	0,6	18/01/2016 10:10	5,4	18/01/2016 16:20	5,2
18/01/2016 4:10	1,1	18/01/2016 10:20	4,9	18/01/2016 16:30	4,8
18/01/2016 4:20	1	18/01/2016 10:30	5	18/01/2016 16:40	4,6
18/01/2016 4:30	1,1	18/01/2016 10:40	4,6	18/01/2016 16:50	4,9
18/01/2016 4:40	1,6	18/01/2016 10:50	3,9	18/01/2016 17:00	4
18/01/2016 4:50	1,1	18/01/2016 11:00	4,2	18/01/2016 17:10	4,5
18/01/2016 5:00	0,7	18/01/2016 11:10	4,1	18/01/2016 17:20	4
18/01/2016 5:10	0,6	18/01/2016 11:20	4,5	18/01/2016 17:30	3,9
18/01/2016 5:20	1,1	18/01/2016 11:30	4,6	18/01/2016 17:40	3,8
18/01/2016 5:30	1,4	18/01/2016 11:40	3,6	18/01/2016 17:50	3
18/01/2016 5:40	1,3	18/01/2016 11:50	4	18/01/2016 18:00	2,5
18/01/2016 5:50	1	18/01/2016 12:00	5	18/01/2016 18:10	2,2
18/01/2016 6:00	1,9	18/01/2016 12:10	6,3	18/01/2016 18:20	2,6
18/01/2016 6:10	2,2	18/01/2016 12:20	6	18/01/2016 18:30	2,3
18/01/2016 6:20	1,7	18/01/2016 12:30	6,6	18/01/2016 18:40	1,9
18/01/2016 6:30	1,9	18/01/2016 12:40	6,3	18/01/2016 18:50	1,8
18/01/2016 6:40	1,9	18/01/2016 12:50	6,2	18/01/2016 19:00	1,8
18/01/2016 6:50	2	18/01/2016 13:00	7,7	18/01/2016 19:10	1,4
18/01/2016 7:00	2,5	18/01/2016 13:10	7,4	18/01/2016 19:20	1,6
18/01/2016 7:10	2,4	18/01/2016 13:20	7,2	18/01/2016 19:30	1,8
18/01/2016 7:20	1,9	18/01/2016 13:30	6,9	18/01/2016 19:40	1,7
18/01/2016 7:30	1,4	18/01/2016 13:40	7	18/01/2016 19:50	2
18/01/2016 7:40	0,6	18/01/2016 13:50	6,7	18/01/2016 20:00	1,8
18/01/2016 7:50	1,2	18/01/2016 14:00	7,4	18/01/2016 20:10	1,7
18/01/2016 8:00	1,6	18/01/2016 14:10	7,7	18/01/2016 20:20	1,7
18/01/2016 8:10	2	18/01/2016 14:20	7,1	18/01/2016 20:30	1,6
18/01/2016 8:20	1,8	18/01/2016 14:30	6,5	18/01/2016 20:40	1,6
18/01/2016 8:30	2,2	18/01/2016 14:40	6,8	18/01/2016 20:50	1,3
18/01/2016 8:40	2,6	18/01/2016 14:50	6,1	18/01/2016 21:00	1,5

Fecha	Velocidad	Fecha	Velocidad	Fecha	Velocidad
18/01/2016 21:10	1,4	19/01/2016 3:20	4,2	19/01/2016 9:30	3,5
18/01/2016 21:20	1,2	19/01/2016 3:30	4,8	19/01/2016 9:40	4
18/01/2016 21:30	1,2	19/01/2016 3:40	4,8	19/01/2016 9:50	4,1
18/01/2016 21:40	1,4	19/01/2016 3:50	3,9	19/01/2016 10:00	4,7
18/01/2016 21:50	1,6	19/01/2016 4:00	4,6	19/01/2016 10:10	4,9
18/01/2016 22:00	1,4	19/01/2016 4:10	4,2	19/01/2016 10:20	4,5
18/01/2016 22:10	0,8	19/01/2016 4:20	4,1	19/01/2016 10:30	4,7
18/01/2016 22:20	1,3	19/01/2016 4:30	4,2	19/01/2016 10:40	5,2
18/01/2016 22:30	1	19/01/2016 4:40	4,1	19/01/2016 10:50	5,4
18/01/2016 22:40	0,6	19/01/2016 4:50	3,6	19/01/2016 11:00	5,5
18/01/2016 22:50	0,5	19/01/2016 5:00	3,4	19/01/2016 11:10	6,4
18/01/2016 23:00	1	19/01/2016 5:10	3,2	19/01/2016 11:20	5,4
18/01/2016 23:10	0,6	19/01/2016 5:20	3,5	19/01/2016 11:30	5,9
18/01/2016 23:20	0,8	19/01/2016 5:30	3,4	19/01/2016 11:40	6,1
18/01/2016 23:30	0,8	19/01/2016 5:40	2,5	19/01/2016 11:50	6
18/01/2016 23:40	0,6	19/01/2016 5:50	2,8	19/01/2016 12:00	6,5
18/01/2016 23:50	0,9	19/01/2016 6:00	1,9	19/01/2016 12:10	6,4
19/01/2016 0:00	1	19/01/2016 6:10	2,4	19/01/2016 12:20	6,2
19/01/2016 0:10	0,6	19/01/2016 6:20	2	19/01/2016 12:30	6,8
19/01/2016 0:20	0,4	19/01/2016 6:30	1,9	19/01/2016 12:40	6,7
19/01/2016 0:30	0,5	19/01/2016 6:40	1,7	19/01/2016 12:50	6,1
19/01/2016 0:40	0,5	19/01/2016 6:50	1	19/01/2016 13:00	6,2
19/01/2016 0:50	1	19/01/2016 7:00	0,9	19/01/2016 13:10	6,8
19/01/2016 1:00	3,5	19/01/2016 7:10	1,8	19/01/2016 13:20	6,2
19/01/2016 1:10	2,9	19/01/2016 7:20	1,8	19/01/2016 13:30	5,9
19/01/2016 1:20	2,8	19/01/2016 7:30	1,5	19/01/2016 13:40	6,3
19/01/2016 1:30	2,3	19/01/2016 7:40	1,3	19/01/2016 13:50	5,6
19/01/2016 1:40	2,9	19/01/2016 7:50	1,5	19/01/2016 14:00	5,4
19/01/2016 1:50	3	19/01/2016 8:00	1,2	19/01/2016 14:10	5,6
19/01/2016 2:00	3,6	19/01/2016 8:10	1,8	19/01/2016 14:20	5,5
19/01/2016 2:10	3,5	19/01/2016 8:20	2,2	19/01/2016 14:30	6,4
19/01/2016 2:20	3	19/01/2016 8:30	2,8	19/01/2016 14:40	5,5
19/01/2016 2:30	3,2	19/01/2016 8:40	3,1	19/01/2016 14:50	4,9
19/01/2016 2:40	3,2	19/01/2016 8:50	2,4	19/01/2016 15:00	4,8
19/01/2016 2:50	2,9	19/01/2016 9:00	2,8	19/01/2016 15:10	5,5
19/01/2016 3:00	3,7	19/01/2016 9:10	2,8	19/01/2016 15:20	6,2
19/01/2016 3:10	3,7	19/01/2016 9:20	2	19/01/2016 15:30	6,6

Fecha	Velocidad	Fecha	Velocidad	Fecha	Velocidad
19/01/2016 15:40	6,2	19/01/2016 21:50	0,4	20/01/2016 4:00	2,2
19/01/2016 15:50	5,7	19/01/2016 22:00	0,4	20/01/2016 4:10	2,1
19/01/2016 16:00	5,7	19/01/2016 22:10	0,4	20/01/2016 4:20	2,2
19/01/2016 16:10	6,3	19/01/2016 22:20	0,9	20/01/2016 4:30	1,6
19/01/2016 16:20	5,8	19/01/2016 22:30	1	20/01/2016 4:40	2,5
19/01/2016 16:30	4,8	19/01/2016 22:40	1,2	20/01/2016 4:50	2,2
19/01/2016 16:40	5,3	19/01/2016 22:50	1,1	20/01/2016 5:00	2,1
19/01/2016 16:50	5,1	19/01/2016 23:00	0,6	20/01/2016 5:10	2,5
19/01/2016 17:00	5,1	19/01/2016 23:10	0,7	20/01/2016 5:20	2,5
19/01/2016 17:10	5,1	19/01/2016 23:20	1,2	20/01/2016 5:30	2,5
19/01/2016 17:20	4,6	19/01/2016 23:30	1,7	20/01/2016 5:40	2,1
19/01/2016 17:30	3,8	19/01/2016 23:40	1,6	20/01/2016 5:50	2,3
19/01/2016 17:40	3,9	19/01/2016 23:50	1,1	20/01/2016 6:00	1,7
19/01/2016 17:50	3,1	20/01/2016 0:00	0,7	20/01/2016 6:10	1,6
19/01/2016 18:00	2,7	20/01/2016 0:10	0,3	20/01/2016 6:20	1,7
19/01/2016 18:10	2,9	20/01/2016 0:20	0,9	20/01/2016 7:00	1,2
19/01/2016 18:20	2,8	20/01/2016 0:30	0,9	20/01/2016 7:10	1
19/01/2016 18:30	1,9	20/01/2016 0:40	0,4	20/01/2016 7:20	0,9
19/01/2016 18:40	1,4	20/01/2016 0:50	0,5	20/01/2016 7:30	0,9
19/01/2016 18:50	0,7	20/01/2016 1:00	0,4	20/01/2016 7:40	1,1
19/01/2016 19:00	0,9	20/01/2016 1:10	0,6	20/01/2016 7:50	1,3
19/01/2016 19:10	1,3	20/01/2016 1:20	0,6	20/01/2016 8:00	1,1
19/01/2016 19:20	1,1	20/01/2016 1:30	2,9	20/01/2016 8:10	1,6
19/01/2016 19:30	0,7	20/01/2016 1:40	4,7	20/01/2016 8:20	1,5
19/01/2016 19:40	0,8	20/01/2016 1:50	4,8	20/01/2016 8:30	1,7
19/01/2016 19:50	1,2	20/01/2016 2:00	4,5	20/01/2016 8:40	1,6
19/01/2016 20:00	1,2	20/01/2016 2:10	3,5	20/01/2016 8:50	1,4
19/01/2016 20:10	1,3	20/01/2016 2:20	3,2	20/01/2016 9:00	1,2
19/01/2016 20:20	1,4	20/01/2016 2:30	3	20/01/2016 9:10	1,4
19/01/2016 20:30	1,6	20/01/2016 2:40	3	20/01/2016 9:20	2
19/01/2016 20:40	1,2	20/01/2016 2:50	4,2	20/01/2016 9:30	2,5
19/01/2016 20:50	1,2	20/01/2016 3:00	3,6	20/01/2016 9:40	3,2
19/01/2016 21:00	1	20/01/2016 3:10	3,4	20/01/2016 9:50	3,5
19/01/2016 21:10	0,6	20/01/2016 3:20	3,5	20/01/2016 10:00	3,6
19/01/2016 21:20	1	20/01/2016 3:30	2,8	20/01/2016 11:10	5,2
19/01/2016 21:30	1,2	20/01/2016 3:40	2,1	20/01/2016 11:20	5,3
19/01/2016 21:40	0,9	20/01/2016 3:50	1,9	20/01/2016 11:30	5,4

Fecha	Velocidad	Fecha	Velocidad	Fecha	Velocidad
20/01/2016 11:40	4,5	20/01/2016 17:50	3,4	21/01/2016 0:00	1,8
20/01/2016 11:50	4,9	20/01/2016 18:00	3	21/01/2016 0:10	2,7
20/01/2016 12:00	4,7	20/01/2016 18:10	2,5	21/01/2016 0:20	2,9
20/01/2016 12:10	4,4	20/01/2016 18:20	2,2	21/01/2016 0:30	3,2
20/01/2016 12:20	4,5	20/01/2016 18:30	1,9	21/01/2016 0:40	3,7
20/01/2016 12:30	5,8	20/01/2016 18:40	1,5	21/01/2016 0:50	3,4
20/01/2016 12:40	5,2	20/01/2016 18:50	1,5	21/01/2016 1:00	3,5
20/01/2016 12:50	5,7	20/01/2016 19:00	1,5	21/01/2016 1:10	3,3
20/01/2016 13:00	5,7	20/01/2016 19:10	1,3	21/01/2016 1:20	3,4
20/01/2016 13:10	5,4	20/01/2016 19:20	1,2	21/01/2016 1:30	3
20/01/2016 13:20	5,7	20/01/2016 19:30	1,1	21/01/2016 1:40	2,7
20/01/2016 13:30	5,4	20/01/2016 19:40	1,1	21/01/2016 1:50	3,2
20/01/2016 13:40	5,5	20/01/2016 19:50	1,1	21/01/2016 2:00	4,2
20/01/2016 13:50	6	20/01/2016 20:00	1,2	21/01/2016 2:10	4,7
20/01/2016 14:00	5,7	20/01/2016 20:10	0,5	21/01/2016 2:20	5,6
20/01/2016 14:10	4,9	20/01/2016 20:20	1,1	21/01/2016 2:30	5,2
20/01/2016 14:20	5,4	20/01/2016 20:30	1,1	21/01/2016 2:40	6
20/01/2016 14:30	6,4	20/01/2016 20:40	1,4	21/01/2016 2:50	5,5
20/01/2016 14:40	6	20/01/2016 20:50	1,5	21/01/2016 3:00	5
20/01/2016 14:50	6	20/01/2016 21:00	1,4	21/01/2016 3:10	4,4
20/01/2016 15:00	6,4	20/01/2016 21:10	1	21/01/2016 3:20	5,1
20/01/2016 15:10	5,4	20/01/2016 21:20	0,7	21/01/2016 3:30	5,2
20/01/2016 15:20	6,4	20/01/2016 21:30	1	21/01/2016 3:40	5
20/01/2016 15:30	5,8	20/01/2016 21:40	1,5	21/01/2016 3:50	5,9
20/01/2016 15:40	5,7	20/01/2016 21:50	1	21/01/2016 4:00	5,5
20/01/2016 15:50	5,6	20/01/2016 22:00	0,7	21/01/2016 4:10	4,8
20/01/2016 16:00	5,7	20/01/2016 22:10	0,7	21/01/2016 4:20	4,9
20/01/2016 16:10	5,3	20/01/2016 22:20	0,9	21/01/2016 4:30	4,2
20/01/2016 16:20	5,8	20/01/2016 22:30	0,6	21/01/2016 4:40	4,1
20/01/2016 16:30	5,1	20/01/2016 22:40	1,1	21/01/2016 4:50	3,9
20/01/2016 16:40	4	20/01/2016 22:50	1,8	21/01/2016 5:00	4,2
20/01/2016 16:50	4,7	20/01/2016 23:00	1,5	21/01/2016 5:10	4,7
20/01/2016 17:00	4,3	20/01/2016 23:10	1,3	21/01/2016 5:20	4,4
20/01/2016 17:10	4,1	20/01/2016 23:20	0,9	21/01/2016 5:30	3,8
20/01/2016 17:20	4,5	20/01/2016 23:30	0,9	21/01/2016 5:40	3,8
20/01/2016 17:30	4	20/01/2016 23:40	1,1	21/01/2016 5:50	3,8
20/01/2016 17:40	3,6	20/01/2016 23:50	1,2	21/01/2016 6:00	4,3

Fecha	Velocidad	Fecha	Velocidad	Fecha	Velocidad
21/01/2016 6:10	3,6	21/01/2016 12:30	5,2	21/01/2016 18:40	2
21/01/2016 6:20	2,9	21/01/2016 12:40	5	21/01/2016 18:50	1,8
21/01/2016 6:30	3	21/01/2016 12:50	5,3	21/01/2016 19:00	1,5
21/01/2016 6:40	1,8	21/01/2016 13:00	5,3	21/01/2016 19:10	1,4
21/01/2016 6:50	1,2	21/01/2016 13:10	6,7	21/01/2016 19:20	1,7
21/01/2016 7:00	0,6	21/01/2016 13:20	5,8	21/01/2016 19:30	1,5
21/01/2016 7:10	1,8	21/01/2016 13:30	5,6	21/01/2016 19:40	1,8
21/01/2016 7:20	2	21/01/2016 13:40	5,6	21/01/2016 19:50	1,9
21/01/2016 7:30	1,2	21/01/2016 13:50	5,9	21/01/2016 20:00	1,7
21/01/2016 7:40	1,1	21/01/2016 14:00	6	21/01/2016 20:10	1,4
21/01/2016 8:00	2,3	21/01/2016 14:10	5,7	21/01/2016 20:20	1,3
21/01/2016 8:10	2,5	21/01/2016 14:20	5,8	21/01/2016 20:30	1,7
21/01/2016 8:20	2,6	21/01/2016 14:30	6	21/01/2016 20:40	1,9
21/01/2016 8:30	2,7	21/01/2016 14:40	6,1	21/01/2016 20:50	1,7
21/01/2016 8:40	2,7	21/01/2016 14:50	6,3	21/01/2016 21:00	1,6
21/01/2016 8:50	2,8	21/01/2016 15:00	6	21/01/2016 21:10	1,8
21/01/2016 9:00	3	21/01/2016 15:10	5,6	21/01/2016 21:20	2
21/01/2016 9:10	2,5	21/01/2016 15:20	5,1	21/01/2016 21:30	1,9
21/01/2016 9:20	2,5	21/01/2016 15:30	5,8	21/01/2016 21:40	1,8
21/01/2016 9:30	1,7	21/01/2016 15:40	6,2	21/01/2016 21:50	1,5
21/01/2016 9:40	2,5	21/01/2016 15:50	5,6	21/01/2016 22:00	1,6
21/01/2016 9:50	3,3	21/01/2016 16:00	5,1	21/01/2016 22:10	1,8
21/01/2016 10:00	3,1	21/01/2016 16:10	5,2	21/01/2016 22:20	1,8
21/01/2016 10:10	3,3	21/01/2016 16:20	4,5	21/01/2016 22:30	1,2
21/01/2016 10:20	4	21/01/2016 16:30	4,7	21/01/2016 22:40	1,6
21/01/2016 10:30	3,2	21/01/2016 16:40	4,1	21/01/2016 22:50	1,7
21/01/2016 10:40	3,6	21/01/2016 16:50	4,8	21/01/2016 23:00	1,7
21/01/2016 10:50	3,7	21/01/2016 17:00	4,8	21/01/2016 23:10	1,1
21/01/2016 11:00	3,6	21/01/2016 17:10	5,1	21/01/2016 23:20	1,5
21/01/2016 11:10	4,4	21/01/2016 17:20	4,4	21/01/2016 23:30	1,3
21/01/2016 11:20	4,1	21/01/2016 17:30	4,6	21/01/2016 23:40	1,4
21/01/2016 11:30	4,3	21/01/2016 17:40	3,9	21/01/2016 23:50	1,5
21/01/2016 11:40	4,3	21/01/2016 17:50	3,1	22/01/2016 0:00	1,4
21/01/2016 11:50	4,5	21/01/2016 18:00	3,4	22/01/2016 0:10	1,3
21/01/2016 12:00	4,5	21/01/2016 18:10	3,1	22/01/2016 0:20	1,6
21/01/2016 12:10	5,7	21/01/2016 18:20	2,6	22/01/2016 0:30	1,8
21/01/2016 12:20	5,1	21/01/2016 18:30	2,4	22/01/2016 0:40	1,7

Fecha	Velocidad	Fecha	Velocidad	Fecha	Velocidad
22/01/2016 0:50	1,4	22/01/2016 7:00	1,7	22/01/2016 13:40	6
22/01/2016 1:00	0,9	22/01/2016 7:10	1	22/01/2016 13:50	6,2
22/01/2016 1:10	1	22/01/2016 7:20	1,2	22/01/2016 14:00	6,5
22/01/2016 1:20	0,9	22/01/2016 7:30	2,5	22/01/2016 14:10	6,9
22/01/2016 1:30	1	22/01/2016 7:40	2,7	22/01/2016 14:20	6,5
22/01/2016 1:40	0,8	22/01/2016 7:50	2,9	22/01/2016 14:30	6,3
22/01/2016 1:50	1,2	22/01/2016 8:00	3,1	22/01/2016 14:40	6,8
22/01/2016 2:00	1,5	22/01/2016 8:10	2,9	22/01/2016 14:50	7
22/01/2016 2:10	1,2	22/01/2016 8:20	3,6	22/01/2016 15:00	7,1
22/01/2016 2:20	1,3	22/01/2016 9:00	4,2	22/01/2016 15:10	7,2
22/01/2016 2:30	1,4	22/01/2016 9:10	3,6	22/01/2016 15:20	6,7
22/01/2016 2:40	0,5	22/01/2016 9:20	3,7	22/01/2016 15:30	7,1
22/01/2016 2:50	0,5	22/01/2016 9:30	3,8	22/01/2016 15:40	7,3
22/01/2016 3:00	0,6	22/01/2016 9:40	3,9	22/01/2016 15:50	7,6
22/01/2016 3:10	0,7	22/01/2016 9:50	4,3	22/01/2016 16:00	6,7
22/01/2016 3:20	0,7	22/01/2016 10:00	4,3	22/01/2016 16:10	6,4
22/01/2016 3:30	1,2	22/01/2016 10:10	4,3	22/01/2016 16:20	6,5
22/01/2016 3:40	0,9	22/01/2016 10:20	4,4	22/01/2016 16:30	6,4
22/01/2016 3:50	0,6	22/01/2016 10:30	5,1	22/01/2016 16:40	6,1
22/01/2016 4:00	0,5	22/01/2016 10:40	4,5	22/01/2016 16:50	5
22/01/2016 4:10	0,8	22/01/2016 10:50	4,4	22/01/2016 17:00	5,9
22/01/2016 4:20	0,8	22/01/2016 11:00	4	22/01/2016 17:10	4,8
22/01/2016 4:30	0,6	22/01/2016 11:10	4,9	22/01/2016 17:20	5,3
22/01/2016 4:40	0,5	22/01/2016 11:20	4,6	22/01/2016 17:30	4,8
22/01/2016 4:50	0,4	22/01/2016 11:30	4,7	22/01/2016 17:40	4
22/01/2016 5:00	2,3	22/01/2016 11:40	3,9	22/01/2016 17:50	3,4
22/01/2016 5:10	4,1	22/01/2016 11:50	4,8	22/01/2016 18:00	3
22/01/2016 5:20	3,8	22/01/2016 12:00	5,2	22/01/2016 18:10	2,7
22/01/2016 5:30	3,2	22/01/2016 12:10	5,6	22/01/2016 18:20	2,5
22/01/2016 5:40	3,3	22/01/2016 12:20	5,1	22/01/2016 18:30	1,9
22/01/2016 5:50	2,9	22/01/2016 12:30	5,9	22/01/2016 18:40	1,6
22/01/2016 6:00	2,8	22/01/2016 12:40	5,8	22/01/2016 18:50	1,2
22/01/2016 6:10	2	22/01/2016 12:50	6,5	22/01/2016 19:00	0,9
22/01/2016 6:20	1,1	22/01/2016 13:00	5,8	22/01/2016 19:10	2,4
22/01/2016 6:30	0,7	22/01/2016 13:10	6,3	22/01/2016 19:20	1,7
22/01/2016 6:40	1,4	22/01/2016 13:20	6,1	22/01/2016 19:30	3,7
22/01/2016 6:50	1,8	22/01/2016 13:30	5,8	22/01/2016 19:40	5,3

Fecha	Velocidad	Fecha	Velocidad	Fecha	Velocidad
22/01/2016 19:50	5,3	23/01/2016 2:00	4,1	23/01/2016 8:10	0,6
22/01/2016 20:00	5,4	23/01/2016 2:10	4,2	23/01/2016 8:20	0,7
22/01/2016 20:10	4,4	23/01/2016 2:20	4,6	23/01/2016 8:30	1,1
22/01/2016 20:20	2,9	23/01/2016 2:30	4,8	23/01/2016 8:40	1,8
22/01/2016 20:30	4,3	23/01/2016 2:40	4,1	23/01/2016 8:50	2
22/01/2016 20:40	2,5	23/01/2016 2:50	4,6	23/01/2016 9:00	1,9
22/01/2016 20:50	1,5	23/01/2016 3:00	4,2	23/01/2016 9:10	2,7
22/01/2016 21:00	1,4	23/01/2016 3:10	4	23/01/2016 9:20	5,4
22/01/2016 21:10	2	23/01/2016 3:20	3,9	23/01/2016 9:30	6,7
22/01/2016 21:20	2,9	23/01/2016 3:30	4,3	23/01/2016 9:40	6,3
22/01/2016 21:30	3,3	23/01/2016 3:40	3,8	23/01/2016 9:50	6,4
22/01/2016 21:40	3,2	23/01/2016 3:50	3,8	23/01/2016 10:00	8,2
22/01/2016 21:50	3,1	23/01/2016 4:00	4	23/01/2016 10:10	8
22/01/2016 22:00	2,9	23/01/2016 4:10	4,1	23/01/2016 10:20	7,5
22/01/2016 22:10	3,6	23/01/2016 4:20	4,1	23/01/2016 10:30	9,2
22/01/2016 22:20	3,6	23/01/2016 4:30	4,7	23/01/2016 10:40	7,9
22/01/2016 22:30	2,8	23/01/2016 4:40	4,4	23/01/2016 10:50	9,2
22/01/2016 22:40	4,4	23/01/2016 4:50	5	23/01/2016 11:00	8
22/01/2016 22:50	4,5	23/01/2016 5:00	4,3	23/01/2016 11:10	8,5
22/01/2016 23:00	4	23/01/2016 5:10	2,7	23/01/2016 11:20	8,4
22/01/2016 23:10	4,7	23/01/2016 5:20	2,2	23/01/2016 11:30	7,5
22/01/2016 23:20	4,8	23/01/2016 5:30	1,1	23/01/2016 11:40	6,7
22/01/2016 23:30	5,2	23/01/2016 5:40	1,4	23/01/2016 11:50	7
22/01/2016 23:40	4,8	23/01/2016 5:50	1,2	23/01/2016 12:00	6,2
22/01/2016 23:50	4,9	23/01/2016 6:00	0,7	23/01/2016 12:10	6,2
23/01/2016 0:00	5,4	23/01/2016 6:10	1	23/01/2016 12:20	6,3
23/01/2016 0:10	5,9	23/01/2016 6:20	0,6	23/01/2016 12:30	6,3
23/01/2016 0:20	4,7	23/01/2016 6:30	1,4	23/01/2016 12:40	6,2
23/01/2016 0:30	4,9	23/01/2016 6:40	1,6	23/01/2016 12:50	6,3
23/01/2016 0:40	5,7	23/01/2016 6:50	1	23/01/2016 13:00	5,3
23/01/2016 0:50	4,8	23/01/2016 7:00	0,9	23/01/2016 13:10	5,5
23/01/2016 1:00	4,2	23/01/2016 7:10	0,6	23/01/2016 13:20	7,3
23/01/2016 1:10	3,8	23/01/2016 7:20	1,1	23/01/2016 13:30	6,3
23/01/2016 1:20	3,7	23/01/2016 7:30	0,7	23/01/2016 13:40	7
23/01/2016 1:30	4,7	23/01/2016 7:40	0,7	23/01/2016 13:50	6
23/01/2016 1:40	4,6	23/01/2016 7:50	0,7	23/01/2016 14:00	5,7
23/01/2016 1:50	3,5	23/01/2016 8:00	0,5	23/01/2016 14:10	5,4

Fecha	Velocidad	Fecha	Velocidad	Fecha	Velocidad
23/01/2016 14:20	6	23/01/2016 20:30	5,4	24/01/2016 2:40	3,3
23/01/2016 14:30	4,8	23/01/2016 20:40	5,2	24/01/2016 2:50	3,6
23/01/2016 14:40	5,7	23/01/2016 20:50	4,4	24/01/2016 3:00	4,7
23/01/2016 14:50	4,9	23/01/2016 21:00	3,9	24/01/2016 3:10	5,3
23/01/2016 15:00	5,3	23/01/2016 21:10	1,9	24/01/2016 3:20	5,1
23/01/2016 15:10	5	23/01/2016 21:20	1,9	24/01/2016 3:30	4,4
23/01/2016 15:20	3,4	23/01/2016 21:30	2,8	24/01/2016 3:40	3,6
23/01/2016 15:30	5,1	23/01/2016 21:40	3,4	24/01/2016 3:50	1,8
23/01/2016 15:40	4,7	23/01/2016 21:50	3,2	24/01/2016 4:00	2,1
23/01/2016 15:50	3,7	23/01/2016 22:00	2,2	24/01/2016 4:10	2,1
23/01/2016 16:00	3,6	23/01/2016 22:10	1,7	24/01/2016 4:20	1
23/01/2016 16:10	5,1	23/01/2016 22:20	2	24/01/2016 4:30	1,2
23/01/2016 16:20	5,7	23/01/2016 22:30	1,6	24/01/2016 4:40	0,7
23/01/2016 16:30	5,2	23/01/2016 22:40	0,4	24/01/2016 4:50	0,7
23/01/2016 16:40	6,2	23/01/2016 22:50	1,7	24/01/2016 5:00	1,4
23/01/2016 16:50	5	23/01/2016 23:00	1,3	24/01/2016 5:10	1,1
23/01/2016 17:00	5,8	23/01/2016 23:10	1,3	24/01/2016 5:20	1,9
23/01/2016 17:10	4,8	23/01/2016 23:20	1,5	24/01/2016 5:30	2,5
23/01/2016 17:20	4,8	23/01/2016 23:30	2,1	24/01/2016 5:40	1,4
23/01/2016 17:30	4,4	23/01/2016 23:40	2,8	24/01/2016 5:50	1,1
23/01/2016 17:40	4,1	23/01/2016 23:50	3,1	24/01/2016 6:00	1,6
23/01/2016 17:50	3,8	24/01/2016 0:00	2,8	24/01/2016 6:10	1,6
23/01/2016 18:00	3,3	24/01/2016 0:10	2,5	24/01/2016 6:20	1,1
23/01/2016 18:10	3,3	24/01/2016 0:20	2,1	24/01/2016 6:30	0,6
23/01/2016 18:20	2,2	24/01/2016 0:30	2,1	24/01/2016 6:40	0,4
23/01/2016 18:30	1,2	24/01/2016 0:40	2,8	24/01/2016 6:50	0,3
23/01/2016 18:40	0,9	24/01/2016 0:50	2,6	24/01/2016 7:00	0,3
23/01/2016 18:50	0,8	24/01/2016 1:00	1,8	24/01/2016 7:10	1,1
23/01/2016 19:00	0,8	24/01/2016 1:10	1,8	24/01/2016 7:20	1,5
23/01/2016 19:10	1,8	24/01/2016 1:20	1,5	24/01/2016 7:30	1,6
23/01/2016 19:20	3,6	24/01/2016 1:30	1,6	24/01/2016 7:40	1,1
23/01/2016 19:30	3,5	24/01/2016 1:40	2,1	24/01/2016 7:50	0,7
23/01/2016 19:40	4,7	24/01/2016 1:50	2,5	24/01/2016 8:00	1,5
23/01/2016 19:50	5	24/01/2016 2:00	2,8	24/01/2016 8:10	2,3
23/01/2016 20:00	5,2	24/01/2016 2:10	3,4	24/01/2016 8:20	1,7
23/01/2016 20:10	4,9	24/01/2016 2:20	3,9	24/01/2016 8:30	1,4
23/01/2016 20:20	4,9	24/01/2016 2:30	4,6	24/01/2016 8:40	1,1

Fecha	Velocidad	Fecha	Velocidad	Fecha	Velocidad
24/01/2016 8:50	2,2	24/01/2016 15:00	6,3	24/01/2016 21:40	2,4
24/01/2016 9:00	1,4	24/01/2016 15:10	6,6	24/01/2016 21:50	2,7
24/01/2016 9:10	2,3	24/01/2016 15:20	5,4	24/01/2016 22:00	2,7
24/01/2016 9:20	1,7	24/01/2016 15:30	6,1	24/01/2016 22:10	2,7
24/01/2016 9:30	1,9	24/01/2016 15:40	6,3	24/01/2016 22:20	2,6
24/01/2016 9:40	1,1	24/01/2016 15:50	6,3	24/01/2016 22:30	2,7
24/01/2016 9:50	1,3	24/01/2016 16:00	5,6	24/01/2016 22:40	2,1
24/01/2016 10:00	1,3	24/01/2016 16:10	6	24/01/2016 22:50	1,3
24/01/2016 10:10	2	24/01/2016 16:20	5,4	24/01/2016 23:00	1,2
24/01/2016 10:20	1,4	24/01/2016 16:30	4,6	24/01/2016 23:10	1,5
24/01/2016 10:30	1,7	24/01/2016 16:40	5,6	24/01/2016 23:20	1,6
24/01/2016 10:40	2,4	24/01/2016 16:50	5,5	24/01/2016 23:30	1,7
24/01/2016 10:50	3,2	24/01/2016 17:00	6,6	24/01/2016 23:40	1,8
24/01/2016 11:00	2,5	24/01/2016 17:10	5,1	24/01/2016 23:50	1,1
24/01/2016 11:10	3,7	24/01/2016 17:50	3,4	25/01/2016 0:00	0,6
24/01/2016 11:20	3,8	24/01/2016 18:00	2,4	25/01/2016 0:10	1
24/01/2016 11:30	5,4	24/01/2016 18:10	2,6	25/01/2016 0:20	1,1
24/01/2016 11:40	4,6	24/01/2016 18:20	2,1	25/01/2016 0:30	0,9
24/01/2016 11:50	4,3	24/01/2016 18:30	2,1	25/01/2016 0:40	1,7
24/01/2016 12:00	4,8	24/01/2016 18:40	2,3	25/01/2016 0:50	2,4
24/01/2016 12:10	4,9	24/01/2016 18:50	1,8	25/01/2016 1:00	2,6
24/01/2016 12:20	5	24/01/2016 19:00	1,5	25/01/2016 1:10	3,1
24/01/2016 12:30	6	24/01/2016 19:10	1,8	25/01/2016 1:20	2,7
24/01/2016 12:40	6,1	24/01/2016 19:20	1,9	25/01/2016 1:30	3
24/01/2016 12:50	6,2	24/01/2016 19:30	2,4	25/01/2016 1:40	2,6
24/01/2016 13:00	6,1	24/01/2016 19:40	2,1	25/01/2016 1:50	2,3
24/01/2016 13:10	5,8	24/01/2016 19:50	2,2	25/01/2016 2:00	4,4
24/01/2016 13:20	5,8	24/01/2016 20:00	2,2	25/01/2016 2:10	3,6
24/01/2016 13:30	5,8	24/01/2016 20:10	2,1	25/01/2016 2:20	4
24/01/2016 13:40	6	24/01/2016 20:20	2,2	25/01/2016 2:30	5,1
24/01/2016 13:50	5,8	24/01/2016 20:30	2,1	25/01/2016 2:40	4
24/01/2016 14:00	6,1	24/01/2016 20:40	2,1	25/01/2016 2:50	3,4
24/01/2016 14:10	5,6	24/01/2016 20:50	2,1	25/01/2016 3:00	3,8
24/01/2016 14:20	6,5	24/01/2016 21:00	2,4	25/01/2016 3:10	3,4
24/01/2016 14:30	6,6	24/01/2016 21:10	2,4	25/01/2016 3:20	2,5
24/01/2016 14:40	5,8	24/01/2016 21:20	2,3	25/01/2016 3:30	2,3
24/01/2016 14:50	6	24/01/2016 21:30	2,4	25/01/2016 3:40	3,4

Fecha	Velocidad	Fecha	Velocidad	Fecha	Velocidad
25/01/2016 3:50	3,5	25/01/2016 10:00	0,8	25/01/2016 16:10	5,1
25/01/2016 4:00	3,6	25/01/2016 10:10	1,5	25/01/2016 16:20	5,3
25/01/2016 4:10	3,4	25/01/2016 10:20	1,2	25/01/2016 16:30	6
25/01/2016 4:20	1,5	25/01/2016 10:30	1,1	25/01/2016 16:40	5,5
25/01/2016 4:30	2,9	25/01/2016 10:40	1,5	25/01/2016 16:50	4,9
25/01/2016 4:40	4,2	25/01/2016 10:50	0,8	25/01/2016 17:00	4,5
25/01/2016 4:50	4,2	25/01/2016 11:00	1,4	25/01/2016 17:10	4,3
25/01/2016 5:00	2,9	25/01/2016 11:10	1,4	25/01/2016 17:20	4,4
25/01/2016 5:10	3	25/01/2016 11:20	2,3	25/01/2016 17:30	4,5
25/01/2016 5:20	2,5	25/01/2016 11:30	2,7	25/01/2016 17:40	4,5
25/01/2016 5:30	2,6	25/01/2016 11:40	1,9	25/01/2016 17:50	3,4
25/01/2016 5:40	3	25/01/2016 11:50	2,5	25/01/2016 18:00	3,1
25/01/2016 5:50	3,6	25/01/2016 12:00	3,3	25/01/2016 18:10	2,3
25/01/2016 6:00	4,1	25/01/2016 12:10	2,7	25/01/2016 18:20	1,9
25/01/2016 6:10	3,6	25/01/2016 12:20	2,2	25/01/2016 18:30	1,4
25/01/2016 6:20	3,3	25/01/2016 12:30	3,3	25/01/2016 18:40	1,2
25/01/2016 6:30	3	25/01/2016 12:40	3,8	25/01/2016 18:50	1,1
25/01/2016 6:40	3,3	25/01/2016 12:50	3,1	25/01/2016 19:00	1,1
25/01/2016 6:50	2,8	25/01/2016 13:00	2,7	25/01/2016 19:10	0,9
25/01/2016 7:00	2,8	25/01/2016 13:10	2,7	25/01/2016 19:20	0,9
25/01/2016 7:10	2,3	25/01/2016 13:20	3,3	25/01/2016 19:30	1,1
25/01/2016 7:20	2	25/01/2016 13:30	4,3	25/01/2016 19:40	1,1
25/01/2016 7:30	2,4	25/01/2016 13:40	4,2	25/01/2016 19:50	0,9
25/01/2016 7:40	2,6	25/01/2016 13:50	5,2	25/01/2016 20:00	0,8
25/01/2016 7:50	2,8	25/01/2016 14:00	4,7	25/01/2016 20:10	0,7
25/01/2016 8:00	3,4	25/01/2016 14:10	5	25/01/2016 20:20	1
25/01/2016 8:10	2,7	25/01/2016 14:20	5,6	25/01/2016 20:30	0,7
25/01/2016 8:20	3,3	25/01/2016 14:30	5,5	25/01/2016 20:40	0,9
25/01/2016 8:30	2,1	25/01/2016 14:40	5,8	25/01/2016 20:50	0,6
25/01/2016 8:40	2,8	25/01/2016 14:50	5,9	25/01/2016 21:00	0,5
25/01/2016 8:50	1,8	25/01/2016 15:00	6	25/01/2016 21:10	0,7
25/01/2016 9:00	2	25/01/2016 15:10	5,8	25/01/2016 21:20	0,7
25/01/2016 9:10	1,8	25/01/2016 15:20	5,1	25/01/2016 21:30	0,4
25/01/2016 9:20	1,4	25/01/2016 15:30	5,6	25/01/2016 21:40	0,3
25/01/2016 9:30	1	25/01/2016 15:40	5,9	25/01/2016 21:50	1,1
25/01/2016 9:40	1	25/01/2016 15:50	5,7	25/01/2016 22:00	1,3
25/01/2016 9:50	1	25/01/2016 16:00	6,2	25/01/2016 22:10	1,6

Fecha	Velocidad	Fecha	Velocidad	Fecha	Velocidad
25/01/2016 22:20	1,4	26/01/2016 4:30	2,4	26/01/2016 10:40	5,6
25/01/2016 22:30	1,1	26/01/2016 4:40	2,1	26/01/2016 10:50	5,2
25/01/2016 22:40	0,5	26/01/2016 4:50	2,5	26/01/2016 11:00	5,3
25/01/2016 22:50	0,9	26/01/2016 5:00	2,8	26/01/2016 11:10	4,8
25/01/2016 23:00	1	26/01/2016 5:10	2,2	26/01/2016 11:20	6
25/01/2016 23:10	0,9	26/01/2016 5:20	1,5	26/01/2016 11:30	4,8
25/01/2016 23:20	0,7	26/01/2016 5:30	0,9	26/01/2016 11:40	5,2
25/01/2016 23:30	0,4	26/01/2016 5:40	1,3	26/01/2016 11:50	5,9
25/01/2016 23:40	0,2	26/01/2016 5:50	1,6	26/01/2016 12:00	6,1
25/01/2016 23:50	0,5	26/01/2016 6:00	2,4	26/01/2016 12:10	6,2
26/01/2016 0:00	0,3	26/01/2016 6:10	2,4	26/01/2016 12:20	5,8
26/01/2016 0:10	0,8	26/01/2016 6:20	2,3	26/01/2016 12:30	5,7
26/01/2016 0:20	1,2	26/01/2016 6:30	1,8	26/01/2016 12:40	6,1
26/01/2016 0:30	1,3	26/01/2016 6:40	1,7	26/01/2016 12:50	5,5
26/01/2016 0:40	3,5	26/01/2016 6:50	1,7	26/01/2016 13:00	6,4
26/01/2016 0:50	3,6	26/01/2016 7:00	0,8	26/01/2016 13:10	5,6
26/01/2016 1:00	4	26/01/2016 7:10	0,9	26/01/2016 13:20	5,3
26/01/2016 1:10	4,5	26/01/2016 7:20	1,1	26/01/2016 13:30	6,4
26/01/2016 1:20	5,2	26/01/2016 7:30	1,3	26/01/2016 13:40	6,4
26/01/2016 1:30	5,7	26/01/2016 7:40	1,3	26/01/2016 13:50	5,8
26/01/2016 1:40	6,3	26/01/2016 7:50	0,8	26/01/2016 14:00	5,7
26/01/2016 1:50	5,3	26/01/2016 8:00	0,8	26/01/2016 14:10	5,7
26/01/2016 2:00	4,4	26/01/2016 8:10	1,3	26/01/2016 14:20	5,8
26/01/2016 2:10	4,3	26/01/2016 8:20	1,1	26/01/2016 14:30	6,1
26/01/2016 2:20	4,5	26/01/2016 8:30	1,8	26/01/2016 14:40	5,7
26/01/2016 2:30	4,3	26/01/2016 8:40	1,1	26/01/2016 14:50	5,1
26/01/2016 2:40	4,1	26/01/2016 8:50	1,7	26/01/2016 15:00	5,9
26/01/2016 2:50	4,6	26/01/2016 9:00	2,2	26/01/2016 15:10	5
26/01/2016 3:00	3,8	26/01/2016 9:10	1	26/01/2016 15:20	5
26/01/2016 3:10	3,1	26/01/2016 9:20	1,3	26/01/2016 15:30	5,6
26/01/2016 3:20	3,1	26/01/2016 9:30	2	26/01/2016 15:40	5,4
26/01/2016 3:30	3,1	26/01/2016 9:40	1,8	26/01/2016 15:50	5,2
26/01/2016 3:40	3,3	26/01/2016 9:50	3,7	26/01/2016 16:00	4,8
26/01/2016 3:50	3	26/01/2016 10:00	4,4	26/01/2016 16:10	5,5
26/01/2016 4:00	2,2	26/01/2016 10:10	4,6	26/01/2016 16:20	5,1
26/01/2016 4:10	2,1	26/01/2016 10:20	4,7	26/01/2016 16:30	5,2
26/01/2016 4:20	2,2	26/01/2016 10:30	3,8	26/01/2016 16:40	4,8

Fecha	Velocidad	Fecha	Velocidad	Fecha	Velocidad
26/01/2016 16:50	4,5	26/01/2016 23:00	2,6	27/01/2016 5:10	2
26/01/2016 17:00	4,3	26/01/2016 23:10	2,5	27/01/2016 5:20	2,3
26/01/2016 17:10	4,3	26/01/2016 23:20	2,5	27/01/2016 5:30	1,6
26/01/2016 17:20	4	26/01/2016 23:30	2	27/01/2016 5:40	1,5
26/01/2016 17:30	3,7	26/01/2016 23:40	2,3	27/01/2016 5:50	1,8
26/01/2016 17:40	3,6	26/01/2016 23:50	2	27/01/2016 6:00	1,3
26/01/2016 17:50	3,3	27/01/2016 0:00	2,1	27/01/2016 6:10	1,2
26/01/2016 18:00	3,4	27/01/2016 0:10	2,1	27/01/2016 6:20	0,7
26/01/2016 18:10	3,2	27/01/2016 0:20	2,6	27/01/2016 6:30	1,1
26/01/2016 18:20	2,8	27/01/2016 0:30	2,1	27/01/2016 6:40	1,3
26/01/2016 18:30	2,3	27/01/2016 0:40	1,7	27/01/2016 6:50	1,2
26/01/2016 18:40	1,5	27/01/2016 0:50	1,7	27/01/2016 7:00	1
26/01/2016 18:50	1,4	27/01/2016 1:00	1,4	27/01/2016 7:10	1,1
26/01/2016 19:00	1,6	27/01/2016 1:10	2,2	27/01/2016 7:20	1,1
26/01/2016 19:10	1,3	27/01/2016 1:20	3,1	27/01/2016 7:30	1,1
26/01/2016 19:20	1	27/01/2016 1:30	2,4	27/01/2016 7:40	1,1
26/01/2016 19:30	0,9	27/01/2016 1:40	2,6	27/01/2016 7:50	1,6
26/01/2016 19:40	0,9	27/01/2016 1:50	1,9	27/01/2016 8:00	1,5
26/01/2016 19:50	1,1	27/01/2016 2:00	1,7	27/01/2016 8:10	1,1
26/01/2016 20:00	1,2	27/01/2016 2:10	0,6	27/01/2016 8:20	1,2
26/01/2016 20:10	1,2	27/01/2016 2:20	0,7	27/01/2016 8:30	1,2
26/01/2016 20:20	0,7	27/01/2016 2:30	0,6	27/01/2016 8:40	1,1
26/01/2016 20:30	0,6	27/01/2016 2:40	0,3	27/01/2016 8:50	1,2
26/01/2016 20:40	0,5	27/01/2016 2:50	0,3	27/01/2016 9:00	1,3
26/01/2016 20:50	0,4	27/01/2016 3:00	0,3	27/01/2016 9:10	4,6
26/01/2016 21:00	0,8	27/01/2016 3:10	1	27/01/2016 9:20	6,8
26/01/2016 21:10	1,3	27/01/2016 3:20	1,4	27/01/2016 9:30	7
26/01/2016 21:20	0,6	27/01/2016 3:30	1,3	27/01/2016 9:40	7,6
26/01/2016 21:30	0,8	27/01/2016 3:40	0,4	27/01/2016 9:50	7,7
26/01/2016 21:40	1,4	27/01/2016 3:50	0,8	27/01/2016 10:00	9,3
26/01/2016 21:50	2	27/01/2016 4:00	2,3	27/01/2016 10:10	10,4
26/01/2016 22:00	1,6	27/01/2016 4:10	2	27/01/2016 10:20	9,7
26/01/2016 22:10	1,5	27/01/2016 4:20	1,3	27/01/2016 10:30	10,2
26/01/2016 22:20	1,6	27/01/2016 4:30	1	27/01/2016 10:40	8,1
26/01/2016 22:30	1,7	27/01/2016 4:40	1,5	27/01/2016 10:50	8,9
26/01/2016 22:40	1,6	27/01/2016 4:50	1,3	27/01/2016 11:00	7,7
26/01/2016 22:50	2,1	27/01/2016 5:00	1,8	27/01/2016 11:10	7,1

Fecha	Velocidad	Fecha	Velocidad	Fecha	Velocidad
27/01/2016 11:20	6,4	27/01/2016 17:30	6,5	27/01/2016 23:40	3,2
27/01/2016 11:30	6,3	27/01/2016 17:40	7	27/01/2016 23:50	2,2
27/01/2016 11:40	7,2	27/01/2016 17:50	5,7	28/01/2016 0:00	2,4
27/01/2016 11:50	7,9	27/01/2016 18:00	5,5	28/01/2016 0:10	1,8
27/01/2016 12:00	8	27/01/2016 18:10	6,3	28/01/2016 0:20	1,5
27/01/2016 12:10	6,4	27/01/2016 18:20	4,9	28/01/2016 0:30	0,6
27/01/2016 12:20	7	27/01/2016 18:30	4,5	28/01/2016 0:40	0,9
27/01/2016 12:30	8,1	27/01/2016 18:40	4,6	28/01/2016 0:50	2
27/01/2016 12:40	9	27/01/2016 18:50	3,9	28/01/2016 1:00	2,8
27/01/2016 12:50	8,8	27/01/2016 19:00	3,7	28/01/2016 1:10	2,2
27/01/2016 13:00	9,2	27/01/2016 19:10	3,2	28/01/2016 1:20	1,3
27/01/2016 13:10	10,5	27/01/2016 19:20	3,2	28/01/2016 1:30	0,6
27/01/2016 13:20	11,1	27/01/2016 19:30	3,2	28/01/2016 1:40	0,9
27/01/2016 13:30	10,4	27/01/2016 19:40	2,8	28/01/2016 1:50	2,7
27/01/2016 13:40	11,1	27/01/2016 19:50	3,6	28/01/2016 2:00	3,6
27/01/2016 13:50	10,9	27/01/2016 20:00	3,1	28/01/2016 2:10	3,6
27/01/2016 14:00	11,2	27/01/2016 20:10	3,8	28/01/2016 2:20	4,1
27/01/2016 14:10	11,7	27/01/2016 20:20	3,8	28/01/2016 2:30	4,1
27/01/2016 14:20	10,3	27/01/2016 20:30	3,8	28/01/2016 2:40	3,6
27/01/2016 14:30	9,7	27/01/2016 20:40	4,5	28/01/2016 2:50	3,7
27/01/2016 14:40	9,9	27/01/2016 20:50	5,2	28/01/2016 3:00	3,3
27/01/2016 14:50	10	27/01/2016 21:00	4,9	28/01/2016 3:10	3,4
27/01/2016 15:00	9,6	27/01/2016 21:10	4	28/01/2016 3:20	3,8
27/01/2016 15:10	9,6	27/01/2016 21:20	4,3	28/01/2016 3:30	4,4
27/01/2016 15:20	9,3	27/01/2016 21:30	5,2	28/01/2016 3:40	4,1
27/01/2016 15:30	9	27/01/2016 21:40	4,3	28/01/2016 3:50	4
27/01/2016 15:40	9,1	27/01/2016 21:50	4,8	28/01/2016 4:00	3,8
27/01/2016 15:50	8	27/01/2016 22:00	3,5	28/01/2016 4:10	2,5
27/01/2016 16:00	8,7	27/01/2016 22:10	4,2	28/01/2016 4:20	3
27/01/2016 16:10	8,5	27/01/2016 22:20	6,1	28/01/2016 4:30	1,9
27/01/2016 16:20	8,5	27/01/2016 22:30	5,5	28/01/2016 4:40	1,6
27/01/2016 16:30	8,8	27/01/2016 22:40	5,1	28/01/2016 4:50	0,5
27/01/2016 16:40	7,8	27/01/2016 22:50	5,2	28/01/2016 5:00	0,6
27/01/2016 16:50	6,5	27/01/2016 23:00	4,4	28/01/2016 5:10	0,4
27/01/2016 17:00	7,9	27/01/2016 23:10	4,5	28/01/2016 5:20	1,3
27/01/2016 17:10	7,5	27/01/2016 23:20	4	28/01/2016 5:30	1,9
27/01/2016 17:20	5,7	27/01/2016 23:30	3,5	28/01/2016 5:40	0,7

Fecha	Velocidad	Fecha	Velocidad	Fecha	Velocidad
28/01/2016 5:50	0,8	28/01/2016 12:00	4,3	28/01/2016 18:10	3,3
28/01/2016 6:00	1,3	28/01/2016 12:10	3,5	28/01/2016 18:20	2,7
28/01/2016 6:10	0,8	28/01/2016 12:20	3,5	28/01/2016 18:30	1,9
28/01/2016 6:20	1,2	28/01/2016 12:30	2,5	28/01/2016 18:40	2,7
28/01/2016 6:30	1,1	28/01/2016 12:40	5,7	28/01/2016 18:50	1,7
28/01/2016 6:40	1,5	28/01/2016 12:50	6,8	28/01/2016 19:00	1,7
28/01/2016 6:50	1,3	28/01/2016 13:00	6,6	28/01/2016 19:10	0,9
28/01/2016 7:00	1,4	28/01/2016 13:10	7,3	28/01/2016 19:20	1,5
28/01/2016 7:10	0,8	28/01/2016 13:20	7,9	28/01/2016 19:30	1
28/01/2016 7:20	1,3	28/01/2016 13:30	7,9	28/01/2016 19:40	0,6
28/01/2016 7:30	1	28/01/2016 13:40	8,8	28/01/2016 19:50	0,5
28/01/2016 7:40	0,8	28/01/2016 13:50	8	28/01/2016 20:00	0,9
28/01/2016 7:50	0,7	28/01/2016 14:00	7,7	28/01/2016 20:10	0,7
28/01/2016 8:00	1	28/01/2016 14:10	7,4	28/01/2016 20:20	1,7
28/01/2016 8:10	1,9	28/01/2016 14:20	7,2	28/01/2016 20:30	2,6
28/01/2016 8:20	1,6	28/01/2016 14:30	7,1	28/01/2016 20:40	2,9
28/01/2016 8:30	1,4	28/01/2016 14:40	6	28/01/2016 20:50	2,8
28/01/2016 8:40	1,2	28/01/2016 14:50	6,8	28/01/2016 21:00	2,9
28/01/2016 8:50	0,9	28/01/2016 15:00	7,2	28/01/2016 21:10	2
28/01/2016 9:00	1,1	28/01/2016 15:10	4,7	28/01/2016 21:20	2,1
28/01/2016 9:10	0,8	28/01/2016 15:20	4,4	28/01/2016 21:30	2,1
28/01/2016 9:20	1,6	28/01/2016 15:30	2,2	28/01/2016 21:40	1,6
28/01/2016 9:30	1,7	28/01/2016 15:40	3,4	28/01/2016 21:50	1,4
28/01/2016 9:40	1,6	28/01/2016 15:50	4,3	28/01/2016 22:00	1,7
28/01/2016 9:50	2,2	28/01/2016 16:00	4,2	28/01/2016 22:10	1,4
28/01/2016 10:00	3	28/01/2016 16:10	4,9	28/01/2016 22:20	1,1
28/01/2016 10:10	2	28/01/2016 16:20	4,1	28/01/2016 22:30	0,8
28/01/2016 10:20	2,3	28/01/2016 16:30	4,5	28/01/2016 22:40	1,2
28/01/2016 10:30	1,6	28/01/2016 16:40	3,9	28/01/2016 22:50	0,7
28/01/2016 10:40	1,1	28/01/2016 16:50	4,4	28/01/2016 23:00	1
28/01/2016 10:50	2,1	28/01/2016 17:00	4,7	28/01/2016 23:10	2
28/01/2016 11:00	2,7	28/01/2016 17:10	5,1	28/01/2016 23:20	1,5
28/01/2016 11:10	2,1	28/01/2016 17:20	5,1	28/01/2016 23:30	1,2
28/01/2016 11:20	2	28/01/2016 17:30	4,3	28/01/2016 23:40	1,3
28/01/2016 11:30	3,8	28/01/2016 17:40	4,5	28/01/2016 23:50	1,7
28/01/2016 11:40	2,9	28/01/2016 17:50	4,5	29/01/2016 0:00	1,1
28/01/2016 11:50	4,4	28/01/2016 18:00	3,8	29/01/2016 0:10	0,6

Fecha	Velocidad	Fecha	Velocidad	Fecha	Velocidad
29/01/2016 0:20	1,3	29/01/2016 6:30	0,8	29/01/2016 12:40	6
29/01/2016 0:30	1	29/01/2016 6:40	1,3	29/01/2016 12:50	6,3
29/01/2016 0:40	0,5	29/01/2016 6:50	1	29/01/2016 13:00	6,5
29/01/2016 0:50	0,5	29/01/2016 7:00	1,3	29/01/2016 13:10	7
29/01/2016 1:00	1,1	29/01/2016 7:10	1,1	29/01/2016 13:20	6,9
29/01/2016 1:10	1,7	29/01/2016 7:20	1,7	29/01/2016 13:30	7,6
29/01/2016 1:20	1,5	29/01/2016 7:30	1,8	29/01/2016 13:40	7,6
29/01/2016 1:30	1,4	29/01/2016 7:40	1,9	29/01/2016 13:50	7
29/01/2016 1:40	1,7	29/01/2016 7:50	1,4	29/01/2016 14:00	7,3
29/01/2016 1:50	1,4	29/01/2016 8:00	1,5	29/01/2016 14:10	7,5
29/01/2016 2:00	1,7	29/01/2016 8:10	1,2	29/01/2016 14:20	7
29/01/2016 2:10	1,3	29/01/2016 8:20	0,9	29/01/2016 14:30	8
29/01/2016 2:20	1,2	29/01/2016 8:30	0,6	29/01/2016 14:40	7,3
29/01/2016 2:30	1,3	29/01/2016 8:40	0,9	29/01/2016 14:50	7,1
29/01/2016 2:40	2	29/01/2016 8:50	1,5	29/01/2016 15:00	7,8
29/01/2016 2:50	2,1	29/01/2016 9:00	1,4	29/01/2016 15:10	5,9
29/01/2016 3:00	2,4	29/01/2016 9:10	1,6	29/01/2016 15:20	6,7
29/01/2016 3:10	2,3	29/01/2016 9:20	1,6	29/01/2016 15:30	6,4
29/01/2016 3:20	2,2	29/01/2016 9:30	1,4	29/01/2016 15:40	5,8
29/01/2016 3:30	2,7	29/01/2016 9:40	1,7	29/01/2016 15:50	5,7
29/01/2016 3:40	2	29/01/2016 9:50	1,2	29/01/2016 16:00	7
29/01/2016 3:50	2,2	29/01/2016 10:00	1,4	29/01/2016 16:10	5,9
29/01/2016 4:00	1,3	29/01/2016 10:10	0,9	29/01/2016 16:20	5,5
29/01/2016 4:10	1,7	29/01/2016 10:20	1,8	29/01/2016 16:30	6,6
29/01/2016 4:20	2,5	29/01/2016 10:30	2,1	29/01/2016 16:40	5,6
29/01/2016 4:30	2,8	29/01/2016 10:40	2,4	29/01/2016 16:50	6,3
29/01/2016 4:40	4,2	29/01/2016 10:50	1,7	29/01/2016 17:00	5,1
29/01/2016 4:50	3,6	29/01/2016 11:00	2	29/01/2016 17:10	5,3
29/01/2016 5:00	3,6	29/01/2016 11:10	2,7	29/01/2016 17:20	5,6
29/01/2016 5:10	3	29/01/2016 11:20	1,9	29/01/2016 17:30	4,7
29/01/2016 5:20	1,9	29/01/2016 11:30	1,8	29/01/2016 17:40	4,5
29/01/2016 5:30	1,3	29/01/2016 11:40	1,8	29/01/2016 17:50	3,8
29/01/2016 5:40	1,2	29/01/2016 11:50	2	29/01/2016 18:00	3,1
29/01/2016 5:50	0,7	29/01/2016 12:00	2,2	29/01/2016 18:10	2,7
29/01/2016 6:00	0,8	29/01/2016 12:10	3,1	29/01/2016 18:20	2,5
29/01/2016 6:10	0,8	29/01/2016 12:20	1,7	29/01/2016 18:30	2,3
29/01/2016 6:20	1,3	29/01/2016 12:30	3,7	29/01/2016 18:40	2

Fecha	Velocidad	Fecha	Velocidad	Fecha	Velocidad
29/01/2016 18:50	2,1	30/01/2016 1:00	1,9	30/01/2016 7:10	2,4
29/01/2016 19:00	2,3	30/01/2016 1:10	2,6	30/01/2016 7:20	2,4
29/01/2016 19:10	1,7	30/01/2016 1:20	3,2	30/01/2016 7:30	2,2
29/01/2016 19:20	1,7	30/01/2016 1:30	2,8	30/01/2016 7:40	3,1
29/01/2016 19:30	1,6	30/01/2016 1:40	2,8	30/01/2016 7:50	3
29/01/2016 19:40	1,5	30/01/2016 1:50	3,3	30/01/2016 8:00	3,3
29/01/2016 19:50	1,5	30/01/2016 2:00	3,2	30/01/2016 8:10	3,9
29/01/2016 20:00	1,6	30/01/2016 2:10	3,2	30/01/2016 8:20	4,9
29/01/2016 20:10	2	30/01/2016 2:20	3,4	30/01/2016 8:30	4,8
29/01/2016 20:20	2	30/01/2016 2:30	3,4	30/01/2016 8:40	4,6
29/01/2016 20:30	1,8	30/01/2016 2:40	3,9	30/01/2016 8:50	4,9
29/01/2016 20:40	1,6	30/01/2016 2:50	4,5	30/01/2016 9:00	4,9
29/01/2016 20:50	1,8	30/01/2016 3:00	4,4	30/01/2016 9:10	4,9
29/01/2016 21:00	1,9	30/01/2016 3:10	4,7	30/01/2016 9:20	4,7
29/01/2016 21:10	1,9	30/01/2016 3:20	4,1	30/01/2016 9:30	4,3
29/01/2016 21:20	1,6	30/01/2016 3:30	4	30/01/2016 10:00	4,4
29/01/2016 21:30	1,6	30/01/2016 3:40	3,8	30/01/2016 10:10	3,7
29/01/2016 21:40	1,7	30/01/2016 3:50	4,4	30/01/2016 10:20	3,9
29/01/2016 21:50	1,4	30/01/2016 4:00	3,9	30/01/2016 10:30	4,1
29/01/2016 22:00	1,5	30/01/2016 4:10	3,7	30/01/2016 10:40	4,3
29/01/2016 22:10	1,4	30/01/2016 4:20	4,3	30/01/2016 10:50	3,9
29/01/2016 22:20	1,6	30/01/2016 4:30	4,4	30/01/2016 11:00	3,9
29/01/2016 22:30	1,2	30/01/2016 4:40	3,5	30/01/2016 11:10	3,3
29/01/2016 22:40	1,1	30/01/2016 4:50	3,3	30/01/2016 11:20	3,5
29/01/2016 22:50	1,1	30/01/2016 5:00	3	30/01/2016 11:30	3,2
29/01/2016 23:00	1	30/01/2016 5:10	2,5	30/01/2016 11:40	3,5
29/01/2016 23:10	0,9	30/01/2016 5:20	2,5	30/01/2016 11:50	2,9
29/01/2016 23:20	0,8	30/01/2016 5:30	2,7	30/01/2016 12:00	3,6
29/01/2016 23:30	1	30/01/2016 5:40	2,7	30/01/2016 12:10	3,3
29/01/2016 23:40	1,4	30/01/2016 5:50	2,7	30/01/2016 12:20	3,4
29/01/2016 23:50	1,2	30/01/2016 6:00	2,9	30/01/2016 12:30	3,2
30/01/2016 0:00	0,8	30/01/2016 6:10	3,4	30/01/2016 12:40	3,7
30/01/2016 0:10	1,1	30/01/2016 6:20	3	30/01/2016 12:50	4,2
30/01/2016 0:20	0,5	30/01/2016 6:30	2,6	30/01/2016 13:00	4,8
30/01/2016 0:30	0,9	30/01/2016 6:40	2,5	30/01/2016 13:40	3,3
30/01/2016 0:40	0,8	30/01/2016 6:50	2,1	30/01/2016 13:50	3,4
30/01/2016 0:50	1,1	30/01/2016 7:00	1,9	30/01/2016 14:00	2,9

Fecha	Velocidad	Fecha	Velocidad	Fecha	Velocidad
30/01/2016 14:10	2,3	30/01/2016 20:20	0,9	31/01/2016 2:30	0,6
30/01/2016 14:20	2,4	30/01/2016 20:30	0,9	31/01/2016 2:40	1,1
30/01/2016 14:30	1,8	30/01/2016 20:40	0,6	31/01/2016 2:50	1,3
30/01/2016 14:40	2,6	30/01/2016 20:50	0,4	31/01/2016 3:00	1,2
30/01/2016 14:50	2,6	30/01/2016 21:00	0,2	31/01/2016 3:10	3,1
30/01/2016 15:00	1,6	30/01/2016 21:10	0,5	31/01/2016 3:20	3,4
30/01/2016 15:10	2,8	30/01/2016 21:20	0,4	31/01/2016 3:30	2,6
30/01/2016 15:20	2,5	30/01/2016 21:30	0,6	31/01/2016 3:40	3
30/01/2016 15:30	1,9	30/01/2016 21:40	0,7	31/01/2016 3:50	2,5
30/01/2016 15:40	1,6	30/01/2016 21:50	0,6	31/01/2016 4:00	1,9
30/01/2016 15:50	3,9	30/01/2016 22:00	1,5	31/01/2016 4:10	2,3
30/01/2016 16:00	3,2	30/01/2016 22:10	1,2	31/01/2016 4:20	2,8
30/01/2016 16:10	3,8	30/01/2016 22:20	1,2	31/01/2016 4:30	2,8
30/01/2016 16:20	3,8	30/01/2016 22:30	0,8	31/01/2016 4:40	2,3
30/01/2016 16:30	4,1	30/01/2016 22:40	0,6	31/01/2016 4:50	2
30/01/2016 16:40	3,9	30/01/2016 22:50	0,4	31/01/2016 5:00	2,5
30/01/2016 16:50	3,3	30/01/2016 23:00	0,7	31/01/2016 5:10	2,9
30/01/2016 17:00	3,7	30/01/2016 23:10	1,4	31/01/2016 5:20	2
30/01/2016 17:10	3,9	30/01/2016 23:20	1,2	31/01/2016 5:30	1,8
30/01/2016 17:20	3,5	30/01/2016 23:30	1,2	31/01/2016 5:40	1,8
30/01/2016 17:30	3,3	30/01/2016 23:40	1	31/01/2016 5:50	1,3
30/01/2016 17:40	3,7	30/01/2016 23:50	0,6	31/01/2016 6:00	0,5
30/01/2016 17:50	3,7	31/01/2016 0:00	0,4	31/01/2016 6:10	0,7
30/01/2016 18:00	3,7	31/01/2016 0:10	0,5	31/01/2016 6:20	0,8
30/01/2016 18:10	3,5	31/01/2016 0:20	1,1	31/01/2016 6:30	0,6
30/01/2016 18:20	3,4	31/01/2016 0:30	1,3	31/01/2016 6:40	0,5
30/01/2016 18:30	2,3	31/01/2016 0:40	1,5	31/01/2016 6:50	1,2
30/01/2016 18:40	2,5	31/01/2016 0:50	1,6	31/01/2016 7:00	2
30/01/2016 18:50	2,7	31/01/2016 1:00	1,5	31/01/2016 7:10	2
30/01/2016 19:00	2,4	31/01/2016 1:10	1,1	31/01/2016 7:20	2
30/01/2016 19:10	1,6	31/01/2016 1:20	1	31/01/2016 7:30	2,2
30/01/2016 19:20	2,1	31/01/2016 1:30	1,2	31/01/2016 7:40	2,3
30/01/2016 19:30	1,5	31/01/2016 1:40	0,8	31/01/2016 7:50	2,1
30/01/2016 19:40	1,6	31/01/2016 1:50	1	31/01/2016 8:00	2,1
30/01/2016 19:50	1,2	31/01/2016 2:00	0,8	31/01/2016 8:10	1,6
30/01/2016 20:00	1,1	31/01/2016 2:10	0,4	31/01/2016 8:20	1,8
30/01/2016 20:10	0,5	31/01/2016 2:20	0,6	31/01/2016 8:30	1,7

Fecha	Velocidad	Fecha	Velocidad	Fecha	Velocidad
31/01/2016 8:40	1,7	31/01/2016 13:30	6,8	31/01/2016 18:20	2,1
31/01/2016 8:50	1,9	31/01/2016 13:40	6,5	31/01/2016 18:30	1,9
31/01/2016 9:00	2	31/01/2016 13:50	5,8	31/01/2016 18:40	2,3
31/01/2016 9:10	2,4	31/01/2016 14:00	6,5	31/01/2016 18:50	1,9
31/01/2016 9:20	2	31/01/2016 14:10	6,6	31/01/2016 19:00	1,8
31/01/2016 9:30	2,5	31/01/2016 14:20	6,4	31/01/2016 19:10	1,4
31/01/2016 9:40	2	31/01/2016 14:30	5,5	31/01/2016 19:20	1,4
31/01/2016 9:50	2,5	31/01/2016 14:40	5,7	31/01/2016 19:30	1,2
31/01/2016 10:00	2,4	31/01/2016 14:50	5,7	31/01/2016 19:40	1,4
31/01/2016 10:10	3,2	31/01/2016 15:00	5,3	31/01/2016 19:50	1
31/01/2016 10:20	4,1	31/01/2016 15:10	5,6	31/01/2016 20:00	1,2
31/01/2016 10:30	3,9	31/01/2016 15:20	5,8	31/01/2016 20:10	1,1
31/01/2016 10:40	3,2	31/01/2016 15:30	6,3	31/01/2016 20:20	1
31/01/2016 10:50	2,6	31/01/2016 15:40	5,5	31/01/2016 20:30	0,8
31/01/2016 11:00	3	31/01/2016 15:50	5,5	31/01/2016 20:40	0,5
31/01/2016 11:10	3,5	31/01/2016 16:00	5,4	31/01/2016 20:50	1
31/01/2016 11:20	3,5	31/01/2016 16:10	5,6	31/01/2016 21:00	0,7
31/01/2016 11:30	3,3	31/01/2016 16:20	5,3	31/01/2016 21:10	0,6
31/01/2016 11:40	2,9	31/01/2016 16:30	4,7	31/01/2016 21:20	1,3
31/01/2016 11:50	5	31/01/2016 16:40	4,1	31/01/2016 21:30	1,1
31/01/2016 12:00	5,1	31/01/2016 16:50	4,8	31/01/2016 21:40	1,2
31/01/2016 12:10	4,7	31/01/2016 17:00	4,3	31/01/2016 21:50	1
31/01/2016 12:20	5,7	31/01/2016 17:10	4,9	31/01/2016 22:00	1,1
31/01/2016 12:30	6,4	31/01/2016 17:20	3,8	31/01/2016 22:10	1
31/01/2016 12:40	4,8	31/01/2016 17:30	3,9	31/01/2016 22:20	1
31/01/2016 12:50	6,3	31/01/2016 17:40	3,8	31/01/2016 22:30	1,4
31/01/2016 13:00	6	31/01/2016 17:50	3,7	31/01/2016 22:40	1,3
31/01/2016 13:10	5,5	31/01/2016 18:00	3	31/01/2016 22:50	1,2
31/01/2016 13:20	6	31/01/2016 18:10	2,9	31/01/2016 23:00	0,7

Fecha	Velocidad	Fecha	Velocidad	Fecha	Velocidad
1/02/2016 0:00	1,1	1/02/2016 6:10	1,8	1/02/2016 12:20	1,6
1/02/2016 0:10	0,9	1/02/2016 6:20	1,5	1/02/2016 12:30	1,9
1/02/2016 0:20	1,2	1/02/2016 6:30	1,3	1/02/2016 12:40	1,6
1/02/2016 0:30	1,3	1/02/2016 6:40	1,5	1/02/2016 12:50	4,2
1/02/2016 0:40	1,4	1/02/2016 6:50	1	1/02/2016 13:00	4,3
1/02/2016 0:50	1,7	1/02/2016 7:00	1,3	1/02/2016 13:10	4,2
1/02/2016 1:00	1,4	1/02/2016 7:10	1,2	1/02/2016 13:20	3,2
1/02/2016 1:10	0,4	1/02/2016 7:20	1,5	1/02/2016 13:30	3,7
1/02/2016 1:20	1,1	1/02/2016 7:30	1,4	1/02/2016 13:40	3,8
1/02/2016 1:30	1	1/02/2016 7:40	1,9	1/02/2016 13:50	2,3
1/02/2016 1:40	1,3	1/02/2016 7:50	1,6	1/02/2016 14:00	3,6
1/02/2016 1:50	1,4	1/02/2016 8:00	1,4	1/02/2016 14:10	4,1
1/02/2016 2:00	1,6	1/02/2016 8:10	1,8	1/02/2016 14:20	4
1/02/2016 2:10	1,9	1/02/2016 8:20	1,2	1/02/2016 14:30	6
1/02/2016 2:20	1,9	1/02/2016 8:30	1,3	1/02/2016 14:40	4,9
1/02/2016 2:30	2	1/02/2016 8:40	1,6	1/02/2016 14:50	5,1
1/02/2016 2:40	1,4	1/02/2016 8:50	1,8	1/02/2016 15:00	4,6
1/02/2016 2:50	1,1	1/02/2016 9:00	1,2	1/02/2016 15:10	6,2
1/02/2016 3:00	1,2	1/02/2016 9:10	1,5	1/02/2016 15:20	6
1/02/2016 3:10	1,1	1/02/2016 9:20	1,4	1/02/2016 15:30	5,5
1/02/2016 3:20	1,9	1/02/2016 9:30	2,2	1/02/2016 15:40	6,5
1/02/2016 3:30	2	1/02/2016 9:40	1,3	1/02/2016 15:50	5,8
1/02/2016 3:40	1,9	1/02/2016 9:50	1,1	1/02/2016 16:00	6,3
1/02/2016 3:50	2	1/02/2016 10:00	1,2	1/02/2016 16:10	5,5
1/02/2016 4:00	1,9	1/02/2016 10:10	1,4	1/02/2016 16:20	6,2
1/02/2016 4:10	3,1	1/02/2016 10:20	2,1	1/02/2016 16:30	5,5
1/02/2016 4:20	3	1/02/2016 10:30	1,6	1/02/2016 16:40	5,2
1/02/2016 4:30	2,4	1/02/2016 10:40	0,7	1/02/2016 16:50	4,5
1/02/2016 4:40	1,4	1/02/2016 10:50	2	1/02/2016 17:00	5,2
1/02/2016 4:50	1	1/02/2016 11:00	1,4	1/02/2016 17:10	4,7
1/02/2016 5:00	1,2	1/02/2016 11:10	1,7	1/02/2016 17:20	4,3
1/02/2016 5:10	1	1/02/2016 11:20	1,9	1/02/2016 17:30	3,9
1/02/2016 5:20	2	1/02/2016 11:30	1,5	1/02/2016 17:40	3,3
1/02/2016 5:30	2,1	1/02/2016 11:40	1,9	1/02/2016 17:50	2,9
1/02/2016 5:40	2,4	1/02/2016 11:50	2,9	1/02/2016 18:00	2,3
1/02/2016 5:50	1,9	1/02/2016 12:00	2,4	1/02/2016 18:10	1,8
1/02/2016 6:00	1,7	1/02/2016 12:10	1,8	1/02/2016 18:20	2,2

Fecha	Velocidad	Fecha	Velocidad	Fecha	Velocidad
1/02/2016 18:30	2	2/02/2016 0:40	1,2	2/02/2016 6:50	1,2
1/02/2016 18:40	1,1	2/02/2016 0:50	1,1	2/02/2016 7:00	1,1
1/02/2016 18:50	0,9	2/02/2016 1:00	1	2/02/2016 7:10	1
1/02/2016 19:00	0,4	2/02/2016 1:10	1,4	2/02/2016 7:20	1,2
1/02/2016 19:10	1	2/02/2016 1:20	0,9	2/02/2016 7:30	1,4
1/02/2016 19:20	1,5	2/02/2016 1:30	0,6	2/02/2016 7:40	1,5
1/02/2016 19:30	1,1	2/02/2016 1:40	0,9	2/02/2016 7:50	2,1
1/02/2016 19:40	1,5	2/02/2016 1:50	1,7	2/02/2016 8:00	1,8
1/02/2016 19:50	0,6	2/02/2016 2:00	1,3	2/02/2016 8:10	1,5
1/02/2016 20:00	0,3	2/02/2016 2:10	0,7	2/02/2016 8:20	1,2
1/02/2016 20:10	0,5	2/02/2016 2:20	0,8	2/02/2016 8:30	1,3
1/02/2016 20:20	0,3	2/02/2016 2:30	0,7	2/02/2016 8:40	1,2
1/02/2016 20:30	0,9	2/02/2016 2:40	1	2/02/2016 8:50	1
1/02/2016 20:40	0,4	2/02/2016 2:50	1,1	2/02/2016 9:00	0,5
1/02/2016 20:50	0,8	2/02/2016 3:00	4,2	2/02/2016 9:10	0,9
1/02/2016 21:00	0,7	2/02/2016 3:10	3,6	2/02/2016 9:20	1,3
1/02/2016 21:10	0,9	2/02/2016 3:20	2,3	2/02/2016 9:30	1,1
1/02/2016 21:20	0,4	2/02/2016 3:30	1,7	2/02/2016 9:40	1,2
1/02/2016 21:30	0,6	2/02/2016 3:40	0,9	2/02/2016 9:50	1,5
1/02/2016 21:40	1,7	2/02/2016 3:50	0,7	2/02/2016 10:00	1,4
1/02/2016 21:50	1,7	2/02/2016 4:00	0,7	2/02/2016 10:10	1,8
1/02/2016 22:00	1	2/02/2016 4:10	0,6	2/02/2016 10:20	1,6
1/02/2016 22:10	0,8	2/02/2016 4:20	0,6	2/02/2016 10:30	1,4
1/02/2016 22:20	1,2	2/02/2016 4:30	0,7	2/02/2016 10:40	1
1/02/2016 22:30	1,2	2/02/2016 4:40	1	2/02/2016 10:50	1,3
1/02/2016 22:40	1,3	2/02/2016 4:50	0,7	2/02/2016 11:00	2,5
1/02/2016 22:50	1,2	2/02/2016 5:00	0,9	2/02/2016 11:10	1,8
1/02/2016 23:00	1,8	2/02/2016 5:10	1	2/02/2016 11:20	0,9
1/02/2016 23:10	1,6	2/02/2016 5:20	1,1	2/02/2016 11:30	3,3
1/02/2016 23:20	1,7	2/02/2016 5:30	1	2/02/2016 11:40	3,9
1/02/2016 23:30	2,4	2/02/2016 5:40	1	2/02/2016 11:50	3,6
1/02/2016 23:40	2	2/02/2016 5:50	1	2/02/2016 12:00	4,6
1/02/2016 23:50	1,9	2/02/2016 6:00	0,7	2/02/2016 12:10	5,2
2/02/2016 0:00	2,1	2/02/2016 6:10	0,8	2/02/2016 12:20	4,7
2/02/2016 0:10	2,7	2/02/2016 6:20	1,8	2/02/2016 12:30	5,5
2/02/2016 0:20	2,3	2/02/2016 6:30	1,4	2/02/2016 12:40	5,6
2/02/2016 0:30	1,4	2/02/2016 6:40	0,9	2/02/2016 12:50	5

Fecha	Velocidad	Fecha	Velocidad	Fecha	Velocidad
2/02/2016 13:00	6,1	2/02/2016 19:10	1,3	3/02/2016 1:20	1,6
2/02/2016 13:10	5,9	2/02/2016 19:20	1,5	3/02/2016 1:30	1,4
2/02/2016 13:20	6,4	2/02/2016 19:30	1,5	3/02/2016 1:40	1,3
2/02/2016 13:30	5,9	2/02/2016 19:40	1,6	3/02/2016 1:50	0,8
2/02/2016 13:40	5,7	2/02/2016 19:50	1,6	3/02/2016 2:00	0,5
2/02/2016 13:50	5,9	2/02/2016 20:00	1,9	3/02/2016 2:10	1,2
2/02/2016 14:00	5,7	2/02/2016 20:10	2,1	3/02/2016 2:20	0,9
2/02/2016 14:10	6	2/02/2016 20:20	2,1	3/02/2016 2:30	2,6
2/02/2016 14:20	5,4	2/02/2016 20:30	2,3	3/02/2016 2:40	2,3
2/02/2016 14:30	5,7	2/02/2016 20:40	2	3/02/2016 2:50	3,1
2/02/2016 14:40	5,7	2/02/2016 20:50	1,8	3/02/2016 3:00	3,7
2/02/2016 14:50	5,9	2/02/2016 21:00	1,6	3/02/2016 3:10	3,4
2/02/2016 15:00	5,1	2/02/2016 21:10	1,7	3/02/2016 3:20	3,3
2/02/2016 15:10	6,5	2/02/2016 21:20	1,3	3/02/2016 3:30	3,6
2/02/2016 15:20	6,6	2/02/2016 21:30	0,7	3/02/2016 3:40	3,7
2/02/2016 15:30	6,8	2/02/2016 21:40	0,9	3/02/2016 3:50	3,7
2/02/2016 15:40	5,8	2/02/2016 21:50	1,4	3/02/2016 4:00	3,3
2/02/2016 15:50	5,5	2/02/2016 22:00	0,7	3/02/2016 4:10	2,8
2/02/2016 16:00	5,8	2/02/2016 22:10	0,7	3/02/2016 4:20	3,4
2/02/2016 16:10	6,2	2/02/2016 22:20	0,6	3/02/2016 4:30	3,1
2/02/2016 16:20	5,1	2/02/2016 22:30	0,4	3/02/2016 4:40	1,9
2/02/2016 16:30	5,6	2/02/2016 22:40	0,3	3/02/2016 4:50	1,4
2/02/2016 16:40	5,4	2/02/2016 22:50	0,6	3/02/2016 5:00	2
2/02/2016 16:50	5,8	2/02/2016 23:00	0,9	3/02/2016 5:10	2,6
2/02/2016 17:00	4,9	2/02/2016 23:10	1,2	3/02/2016 5:20	3,5
2/02/2016 17:10	4,7	2/02/2016 23:20	1,3	3/02/2016 5:30	2,9
2/02/2016 17:20	4,6	2/02/2016 23:30	1,4	3/02/2016 5:40	3,3
2/02/2016 17:30	3,8	2/02/2016 23:40	1,5	3/02/2016 5:50	3,2
2/02/2016 17:40	3,7	2/02/2016 23:50	1,4	3/02/2016 6:00	3,1
2/02/2016 17:50	3	3/02/2016 0:00	0,8	3/02/2016 6:10	2,3
2/02/2016 18:00	3	3/02/2016 0:10	1,1	3/02/2016 6:20	2,5
2/02/2016 18:10	2,2	3/02/2016 0:20	0,9	3/02/2016 6:30	2,2
2/02/2016 18:20	1,9	3/02/2016 0:30	0,7	3/02/2016 6:40	2,4
2/02/2016 18:30	1,1	3/02/2016 0:40	1,2	3/02/2016 6:50	2,2
2/02/2016 18:40	1,2	3/02/2016 0:50	1,6	3/02/2016 7:00	2,4
2/02/2016 18:50	0,7	3/02/2016 1:00	1,7	3/02/2016 7:10	2
2/02/2016 19:00	1	3/02/2016 1:10	1,9	3/02/2016 7:20	2,1

Fecha	Velocidad	Fecha	Velocidad	Fecha	Velocidad
3/02/2016 7:30	1,9	3/02/2016 13:40	6,8	3/02/2016 19:50	1,3
3/02/2016 7:40	1,3	3/02/2016 13:50	6,1	3/02/2016 20:00	0,8
3/02/2016 7:50	1,8	3/02/2016 14:00	6,3	3/02/2016 20:10	1,4
3/02/2016 8:00	2,1	3/02/2016 14:10	6	3/02/2016 20:20	1,8
3/02/2016 8:10	2,2	3/02/2016 14:20	6,1	3/02/2016 20:30	1,7
3/02/2016 8:20	2,1	3/02/2016 14:30	8,3	3/02/2016 20:40	1,6
3/02/2016 8:30	2	3/02/2016 14:40	7	3/02/2016 20:50	1,7
3/02/2016 8:40	1,9	3/02/2016 14:50	6,8	3/02/2016 21:00	1
3/02/2016 8:50	1,8	3/02/2016 15:00	6,2	3/02/2016 21:10	1,2
3/02/2016 9:00	2	3/02/2016 15:10	6,8	3/02/2016 21:20	1,9
3/02/2016 9:10	1,9	3/02/2016 15:20	6,5	3/02/2016 21:30	2
3/02/2016 9:20	2,2	3/02/2016 15:30	6,2	3/02/2016 21:40	1,4
3/02/2016 9:30	2,3	3/02/2016 15:40	6,3	3/02/2016 21:50	0,8
3/02/2016 9:40	1,3	3/02/2016 15:50	5,8	3/02/2016 22:00	0,5
3/02/2016 9:50	1,2	3/02/2016 16:00	6,2	3/02/2016 22:10	0,8
3/02/2016 10:00	2	3/02/2016 16:10	5,5	3/02/2016 22:20	0,9
3/02/2016 10:10	1,1	3/02/2016 16:20	6,2	3/02/2016 22:30	0,6
3/02/2016 10:20	2	3/02/2016 16:30	6,3	3/02/2016 22:40	1,1
3/02/2016 10:30	2	3/02/2016 16:40	4,9	3/02/2016 22:50	1
3/02/2016 10:40	3,4	3/02/2016 16:50	5	3/02/2016 23:00	1,1
3/02/2016 10:50	2,4	3/02/2016 17:00	4,5	3/02/2016 23:10	1,2
3/02/2016 11:00	4	3/02/2016 17:10	4,5	3/02/2016 23:20	1
3/02/2016 11:10	3,1	3/02/2016 17:20	4,5	3/02/2016 23:30	1,2
3/02/2016 11:20	4,7	3/02/2016 17:30	4,3	3/02/2016 23:40	0,9
3/02/2016 11:30	4,1	3/02/2016 17:40	4,2	3/02/2016 23:50	0,9
3/02/2016 11:40	3,8	3/02/2016 17:50	4	4/02/2016 0:00	1,1
3/02/2016 11:50	3,7	3/02/2016 18:00	2,6	4/02/2016 0:10	1,2
3/02/2016 12:00	4,1	3/02/2016 18:10	2,3	4/02/2016 0:20	1,4
3/02/2016 12:10	4,9	3/02/2016 18:20	2,3	4/02/2016 0:30	1,1
3/02/2016 12:20	4,7	3/02/2016 18:30	1,9	4/02/2016 0:40	1,5
3/02/2016 12:30	4,8	3/02/2016 18:40	1,9	4/02/2016 0:50	1,6
3/02/2016 12:40	5,8	3/02/2016 18:50	1,5	4/02/2016 1:00	1,5
3/02/2016 12:50	5,8	3/02/2016 19:00	1,6	4/02/2016 1:10	2,3
3/02/2016 13:00	5,9	3/02/2016 19:10	1,2	4/02/2016 1:20	2,7
3/02/2016 13:10	6,1	3/02/2016 19:20	1	4/02/2016 1:30	3,2
3/02/2016 13:20	5,3	3/02/2016 19:30	1,8	4/02/2016 1:40	4,3
3/02/2016 13:30	5,6	3/02/2016 19:40	1,2	4/02/2016 1:50	4,3

Fecha	Velocidad	Fecha	Velocidad	Fecha	Velocidad
4/02/2016 2:00	5,3	4/02/2016 8:10	1,6	4/02/2016 14:20	3,9
4/02/2016 2:10	5	4/02/2016 8:20	1,9	4/02/2016 14:30	3,7
4/02/2016 2:20	4,5	4/02/2016 8:30	1,8	4/02/2016 14:40	4,9
4/02/2016 2:30	4,8	4/02/2016 8:40	2,1	4/02/2016 14:50	4,7
4/02/2016 2:40	5,2	4/02/2016 8:50	1,8	4/02/2016 15:00	4,8
4/02/2016 2:50	5	4/02/2016 9:00	1,9	4/02/2016 15:10	5,2
4/02/2016 3:00	5,3	4/02/2016 9:10	2	4/02/2016 15:20	5
4/02/2016 3:10	5,6	4/02/2016 9:20	1,8	4/02/2016 15:30	5,7
4/02/2016 3:20	4,7	4/02/2016 9:30	1,9	4/02/2016 15:40	5,5
4/02/2016 3:30	6,1	4/02/2016 9:40	2,2	4/02/2016 15:50	4,9
4/02/2016 3:40	6,3	4/02/2016 9:50	2,1	4/02/2016 16:00	5,5
4/02/2016 3:50	5,7	4/02/2016 10:00	3	4/02/2016 16:10	5,6
4/02/2016 4:00	5,4	4/02/2016 10:10	3,9	4/02/2016 16:20	5,9
4/02/2016 4:10	5	4/02/2016 10:20	4,3	4/02/2016 16:30	6,1
4/02/2016 4:20	4,9	4/02/2016 10:30	3,8	4/02/2016 16:40	6,7
4/02/2016 4:30	5,4	4/02/2016 10:40	2,8	4/02/2016 16:50	6,2
4/02/2016 4:40	5,7	4/02/2016 10:50	3,4	4/02/2016 17:00	5,4
4/02/2016 4:50	5,3	4/02/2016 11:00	3,5	4/02/2016 17:10	5
4/02/2016 5:00	4,9	4/02/2016 11:10	4,5	4/02/2016 17:20	4,8
4/02/2016 5:10	4	4/02/2016 11:20	4,5	4/02/2016 17:30	4,4
4/02/2016 5:20	3	4/02/2016 11:30	4,1	4/02/2016 17:40	4,7
4/02/2016 5:30	4,2	4/02/2016 11:40	3,7	4/02/2016 17:50	3,5
4/02/2016 5:40	4,3	4/02/2016 11:50	4	4/02/2016 18:00	3,8
4/02/2016 5:50	3,5	4/02/2016 12:00	4,3	4/02/2016 18:10	2,9
4/02/2016 6:00	3,6	4/02/2016 12:10	4,9	4/02/2016 18:20	2,9
4/02/2016 6:10	3,4	4/02/2016 12:20	4,5	4/02/2016 18:30	1,9
4/02/2016 6:20	3,2	4/02/2016 12:30	4	4/02/2016 18:40	1,6
4/02/2016 6:30	2	4/02/2016 12:40	4,3	4/02/2016 18:50	1,8
4/02/2016 6:40	2	4/02/2016 12:50	4,2	4/02/2016 19:00	1,5
4/02/2016 6:50	1,7	4/02/2016 13:00	4,3	4/02/2016 19:10	1,7
4/02/2016 7:00	1,8	4/02/2016 13:10	3,4	4/02/2016 19:20	1,7
4/02/2016 7:10	1,7	4/02/2016 13:20	4,6	4/02/2016 19:30	1,5
4/02/2016 7:20	1,6	4/02/2016 13:30	3,4	4/02/2016 19:40	1,4
4/02/2016 7:30	2,3	4/02/2016 13:40	3,4	4/02/2016 19:50	1,7
4/02/2016 7:40	2,3	4/02/2016 13:50	3,9	4/02/2016 20:00	1,2
4/02/2016 7:50	1,9	4/02/2016 14:00	3,4	4/02/2016 20:10	2
4/02/2016 8:00	2	4/02/2016 14:10	4,3	4/02/2016 20:20	2

Fecha	Velocidad	Fecha	Velocidad	Fecha	Velocidad
4/02/2016 20:30	2	5/02/2016 2:40	5,3	5/02/2016 8:50	2,9
4/02/2016 20:40	1,9	5/02/2016 2:50	4,5	5/02/2016 9:00	2,7
4/02/2016 20:50	1,6	5/02/2016 3:00	4,8	5/02/2016 9:10	2,9
4/02/2016 21:00	1,6	5/02/2016 3:10	5	5/02/2016 9:20	3,1
4/02/2016 21:10	1,7	5/02/2016 3:20	6,7	5/02/2016 9:30	2,8
4/02/2016 21:20	2,9	5/02/2016 3:30	6,1	5/02/2016 9:40	2,9
4/02/2016 21:30	2,6	5/02/2016 3:40	5,1	5/02/2016 9:50	2,8
4/02/2016 21:40	1,7	5/02/2016 3:50	5,3	5/02/2016 10:00	3,3
4/02/2016 21:50	1,4	5/02/2016 4:00	3,3	5/02/2016 10:10	2,5
4/02/2016 22:00	1,2	5/02/2016 4:10	5,3	5/02/2016 10:20	3,1
4/02/2016 22:10	1,6	5/02/2016 4:20	5,2	5/02/2016 10:30	3
4/02/2016 22:20	1,3	5/02/2016 4:30	3,8	5/02/2016 10:40	3,1
4/02/2016 22:30	0,9	5/02/2016 4:40	4,1	5/02/2016 10:50	2,8
4/02/2016 22:40	0,9	5/02/2016 4:50	4,3	5/02/2016 11:00	3,2
4/02/2016 22:50	0,7	5/02/2016 5:00	5,3	5/02/2016 11:10	2,9
4/02/2016 23:00	0,7	5/02/2016 5:10	5,2	5/02/2016 11:20	2,9
4/02/2016 23:10	1,1	5/02/2016 5:20	5	5/02/2016 11:30	2,9
4/02/2016 23:20	1,4	5/02/2016 5:30	4,4	5/02/2016 11:40	3
4/02/2016 23:30	1,3	5/02/2016 5:40	4,6	5/02/2016 11:50	2,5
4/02/2016 23:40	1,2	5/02/2016 5:50	4,8	5/02/2016 12:00	2,4
4/02/2016 23:50	1,1	5/02/2016 6:00	4,5	5/02/2016 12:10	1,3
5/02/2016 0:00	1,2	5/02/2016 6:10	3,5	5/02/2016 12:20	1,8
5/02/2016 0:10	1,3	5/02/2016 6:20	3,9	5/02/2016 12:30	1,2
5/02/2016 0:20	1,5	5/02/2016 6:30	4,2	5/02/2016 12:40	1,5
5/02/2016 0:30	2,2	5/02/2016 6:40	4,2	5/02/2016 12:50	1,1
5/02/2016 0:40	3,9	5/02/2016 6:50	3,9	5/02/2016 13:00	1,1
5/02/2016 0:50	4,4	5/02/2016 7:00	4	5/02/2016 13:10	2,4
5/02/2016 1:00	3,4	5/02/2016 7:10	4	5/02/2016 13:20	2,4
5/02/2016 1:10	2,8	5/02/2016 7:20	4,4	5/02/2016 13:30	1,9
5/02/2016 1:20	5	5/02/2016 7:30	4,4	5/02/2016 13:40	1,4
5/02/2016 1:30	5,5	5/02/2016 7:40	4,8	5/02/2016 13:50	1,1
5/02/2016 1:40	5,6	5/02/2016 7:50	4,4	5/02/2016 14:00	0,8
5/02/2016 1:50	4,8	5/02/2016 8:00	4,1	5/02/2016 14:10	1,1
5/02/2016 2:00	5,2	5/02/2016 8:10	3,8	5/02/2016 14:20	1
5/02/2016 2:10	5,6	5/02/2016 8:20	3,9	5/02/2016 14:30	1,3
5/02/2016 2:20	5,3	5/02/2016 8:30	4,1	5/02/2016 14:40	1,3
5/02/2016 2:30	5,6	5/02/2016 8:40	3,1	5/02/2016 14:50	1,9

Fecha	Velocidad	Fecha	Velocidad	Fecha	Velocidad
5/02/2016 15:00	1	5/02/2016 21:10	1,7	6/02/2016 3:20	3
5/02/2016 15:10	1,3	5/02/2016 21:20	1	6/02/2016 3:30	4,1
5/02/2016 15:20	1,1	5/02/2016 21:30	0,6	6/02/2016 3:40	5,2
5/02/2016 15:30	1	5/02/2016 21:40	1	6/02/2016 3:50	4,9
5/02/2016 15:40	1,5	5/02/2016 21:50	1	6/02/2016 4:00	5,1
5/02/2016 15:50	1,3	5/02/2016 22:00	1,1	6/02/2016 4:10	4,8
5/02/2016 16:00	2,4	5/02/2016 22:10	1,3	6/02/2016 4:20	4
5/02/2016 16:10	2,1	5/02/2016 22:20	1,5	6/02/2016 4:30	3,7
5/02/2016 16:20	2,7	5/02/2016 22:30	1,6	6/02/2016 4:40	2,9
5/02/2016 16:30	3,7	5/02/2016 22:40	1,5	6/02/2016 4:50	1,5
5/02/2016 16:40	4,3	5/02/2016 22:50	1,7	6/02/2016 5:00	1,3
5/02/2016 16:50	4,6	5/02/2016 23:00	1,7	6/02/2016 5:10	2,5
5/02/2016 17:00	4,7	5/02/2016 23:10	1,7	6/02/2016 5:20	3,2
5/02/2016 17:10	4,7	5/02/2016 23:20	1,6	6/02/2016 5:30	2,5
5/02/2016 17:20	3,3	5/02/2016 23:30	1,5	6/02/2016 5:40	1
5/02/2016 17:30	3,7	5/02/2016 23:40	1,9	6/02/2016 5:50	1
5/02/2016 17:40	3,5	5/02/2016 23:50	1,2	6/02/2016 6:00	0,6
5/02/2016 17:50	2,6	6/02/2016 0:00	0,8	6/02/2016 6:10	0,5
5/02/2016 18:00	2	6/02/2016 0:10	0,7	6/02/2016 6:20	1,4
5/02/2016 18:10	1,9	6/02/2016 0:20	0,9	6/02/2016 6:30	1,5
5/02/2016 18:20	1,5	6/02/2016 0:30	0,6	6/02/2016 6:40	1,9
5/02/2016 18:30	2,2	6/02/2016 0:40	0,9	6/02/2016 6:50	2
5/02/2016 18:40	2	6/02/2016 0:50	0,7	6/02/2016 7:00	2,1
5/02/2016 18:50	1,6	6/02/2016 1:00	0,6	6/02/2016 7:10	2,3
5/02/2016 19:00	1,6	6/02/2016 1:10	0,9	6/02/2016 7:20	2,3
5/02/2016 19:10	2	6/02/2016 1:20	1,4	6/02/2016 7:30	1,9
5/02/2016 19:20	2	6/02/2016 1:30	1,3	6/02/2016 7:40	1,6
5/02/2016 19:30	2,3	6/02/2016 1:40	0,7	6/02/2016 7:50	1,5
5/02/2016 19:40	2,6	6/02/2016 1:50	0,8	6/02/2016 8:00	1,1
5/02/2016 19:50	2,3	6/02/2016 2:00	1	6/02/2016 8:10	0,9
5/02/2016 20:00	1,4	6/02/2016 2:10	1,2	6/02/2016 8:20	0,8
5/02/2016 20:10	0,8	6/02/2016 2:20	1	6/02/2016 8:30	0,8
5/02/2016 20:20	0,7	6/02/2016 2:30	0,9	6/02/2016 8:40	0,9
5/02/2016 20:30	0,6	6/02/2016 2:40	0,9	6/02/2016 8:50	1
5/02/2016 20:40	1,2	6/02/2016 2:50	1,2	6/02/2016 9:00	1,2
5/02/2016 20:50	1,3	6/02/2016 3:00	1,2	6/02/2016 9:10	1,2
5/02/2016 21:00	1,6	6/02/2016 3:10	1,5	6/02/2016 9:20	0,9

Fecha	Velocidad	Fecha	Velocidad	Fecha	Velocidad
6/02/2016 9:30	1,9	6/02/2016 15:40	4,9	6/02/2016 21:50	0,8
6/02/2016 9:40	1,9	6/02/2016 15:50	6	6/02/2016 22:00	0,6
6/02/2016 9:50	1,8	6/02/2016 16:00	5,8	6/02/2016 22:10	0,5
6/02/2016 10:00	1,4	6/02/2016 16:10	5,6	6/02/2016 22:20	0,9
6/02/2016 10:10	1,9	6/02/2016 16:20	4,9	6/02/2016 22:30	1,2
6/02/2016 10:20	2,6	6/02/2016 16:30	5,1	6/02/2016 22:40	1,6
6/02/2016 10:30	4	6/02/2016 16:40	5,1	6/02/2016 22:50	1,1
6/02/2016 10:40	3	6/02/2016 16:50	4,8	6/02/2016 23:00	1,1
6/02/2016 10:50	2,2	6/02/2016 17:00	4,2	6/02/2016 23:10	0,7
6/02/2016 11:00	3,1	6/02/2016 17:10	4	6/02/2016 23:20	1,2
6/02/2016 11:10	4	6/02/2016 17:20	3,9	6/02/2016 23:30	0,8
6/02/2016 11:20	3,3	6/02/2016 17:30	3,7	6/02/2016 23:40	1
6/02/2016 11:30	3,8	6/02/2016 17:40	3,4	6/02/2016 23:50	1,3
6/02/2016 11:40	3,9	6/02/2016 17:50	3,7	7/02/2016 0:00	2,5
6/02/2016 11:50	4,3	6/02/2016 18:00	2,8	7/02/2016 0:10	1,7
6/02/2016 12:00	4,3	6/02/2016 18:10	2	7/02/2016 0:20	2
6/02/2016 12:10	6,1	6/02/2016 18:20	2,3	7/02/2016 0:30	1,7
6/02/2016 12:20	5,4	6/02/2016 18:30	1,4	7/02/2016 0:40	1,3
6/02/2016 12:30	5,5	6/02/2016 18:40	1	7/02/2016 0:50	1,1
6/02/2016 12:40	5,8	6/02/2016 18:50	1,3	7/02/2016 1:00	1
6/02/2016 12:50	6	6/02/2016 19:00	1,4	7/02/2016 1:10	0,8
6/02/2016 13:00	6,4	6/02/2016 19:10	1,8	7/02/2016 1:20	0,4
6/02/2016 13:10	6,3	6/02/2016 19:20	1,7	7/02/2016 1:30	0,3
6/02/2016 13:20	6	6/02/2016 19:30	1,3	7/02/2016 1:40	0,5
6/02/2016 13:30	6,2	6/02/2016 19:40	1,3	7/02/2016 1:50	0,9
6/02/2016 13:40	5,8	6/02/2016 19:50	1,8	7/02/2016 2:00	1,3
6/02/2016 13:50	6,5	6/02/2016 20:00	1,8	7/02/2016 2:10	1,1
6/02/2016 14:00	6,3	6/02/2016 20:10	1,5	7/02/2016 2:20	1,4
6/02/2016 14:10	5,8	6/02/2016 20:20	1,9	7/02/2016 2:30	0,8
6/02/2016 14:20	6,1	6/02/2016 20:30	1,3	7/02/2016 2:40	1
6/02/2016 14:30	7	6/02/2016 20:40	0,9	7/02/2016 2:50	0,6
6/02/2016 14:40	6,2	6/02/2016 20:50	1,2	7/02/2016 3:00	1,2
6/02/2016 14:50	6,2	6/02/2016 21:00	1	7/02/2016 3:10	1,2
6/02/2016 15:00	5,7	6/02/2016 21:10	0,9	7/02/2016 3:20	1,3
6/02/2016 15:10	6,5	6/02/2016 21:20	0,7	7/02/2016 3:30	2,4
6/02/2016 15:20	6,4	6/02/2016 21:30	0,9	7/02/2016 3:40	4,1
6/02/2016 15:30	5,4	6/02/2016 21:40	1,3	7/02/2016 3:50	3,3

Fecha	Velocidad	Fecha	Velocidad	Fecha	Velocidad
7/02/2016 4:00	2,2	7/02/2016 10:10	6,8	7/02/2016 16:20	7,5
7/02/2016 4:10	1,2	7/02/2016 10:20	7,8	7/02/2016 16:30	6,9
7/02/2016 4:20	1	7/02/2016 10:30	8	7/02/2016 16:40	6,6
7/02/2016 4:30	0,8	7/02/2016 10:40	9,6	7/02/2016 16:50	5,6
7/02/2016 4:40	0,9	7/02/2016 10:50	8,5	7/02/2016 17:00	6,7
7/02/2016 4:50	0,7	7/02/2016 11:00	8,9	7/02/2016 17:10	7,4
7/02/2016 5:00	0,9	7/02/2016 11:10	9,1	7/02/2016 17:20	6,4
7/02/2016 5:10	0,9	7/02/2016 11:20	9,1	7/02/2016 17:30	7,7
7/02/2016 5:20	1	7/02/2016 11:30	8,1	7/02/2016 17:40	7,6
7/02/2016 5:30	0,7	7/02/2016 11:40	9	7/02/2016 17:50	6,6
7/02/2016 5:40	1	7/02/2016 11:50	8,7	7/02/2016 18:00	4,9
7/02/2016 5:50	1,1	7/02/2016 12:00	7,8	7/02/2016 18:10	3,8
7/02/2016 6:00	1,8	7/02/2016 12:10	9,1	7/02/2016 18:20	4,6
7/02/2016 6:10	2,1	7/02/2016 12:20	8,4	7/02/2016 18:30	1,6
7/02/2016 6:20	1,9	7/02/2016 12:30	10,1	7/02/2016 18:40	1,5
7/02/2016 6:30	1,8	7/02/2016 12:40	8,8	7/02/2016 18:50	2,8
7/02/2016 6:40	1,6	7/02/2016 12:50	8,4	7/02/2016 19:00	3,3
7/02/2016 6:50	1,8	7/02/2016 13:00	7,4	7/02/2016 19:10	4,6
7/02/2016 7:00	1,7	7/02/2016 13:10	8,8	7/02/2016 19:20	3,6
7/02/2016 7:10	1,2	7/02/2016 13:20	10,3	7/02/2016 19:30	3,5
7/02/2016 7:20	1,2	7/02/2016 13:30	9,3	7/02/2016 19:40	3
7/02/2016 7:30	1,7	7/02/2016 13:40	8,8	7/02/2016 19:50	2,8
7/02/2016 7:40	1,9	7/02/2016 13:50	8	7/02/2016 20:00	3,6
7/02/2016 7:50	1,9	7/02/2016 14:00	10	7/02/2016 20:10	3,5
7/02/2016 8:00	2,3	7/02/2016 14:10	10,8	7/02/2016 20:20	3
7/02/2016 8:10	2,3	7/02/2016 14:20	8,5	7/02/2016 20:30	2,4
7/02/2016 8:20	2,7	7/02/2016 14:30	9,4	7/02/2016 20:40	2,3
7/02/2016 8:30	2,1	7/02/2016 14:40	9,7	7/02/2016 20:50	3,3
7/02/2016 8:40	2	7/02/2016 14:50	9,6	7/02/2016 21:00	3,6
7/02/2016 8:50	1,9	7/02/2016 15:00	8,4	7/02/2016 21:10	4
7/02/2016 9:00	1,3	7/02/2016 15:10	8,7	7/02/2016 21:20	4
7/02/2016 9:10	1	7/02/2016 15:20	8,4	7/02/2016 21:30	4,2
7/02/2016 9:20	1,5	7/02/2016 15:30	7,7	7/02/2016 21:40	4,9
7/02/2016 9:30	2,3	7/02/2016 15:40	8,4	7/02/2016 21:50	4,4
7/02/2016 9:40	3,3	7/02/2016 15:50	7,2	7/02/2016 22:00	4,8
7/02/2016 9:50	6,1	7/02/2016 16:00	7,2	7/02/2016 22:10	4,5
7/02/2016 10:00	5,6	7/02/2016 16:10	6,8	7/02/2016 22:20	4,9

Fecha	Velocidad	Fecha	Velocidad	Fecha	Velocidad
7/02/2016 22:30	4,8	8/02/2016 4:40	2,3	8/02/2016 10:50	9,1
7/02/2016 22:40	5,1	8/02/2016 4:50	2,6	8/02/2016 11:00	9,4
7/02/2016 22:50	4,6	8/02/2016 5:00	4,3	8/02/2016 11:10	9,7
7/02/2016 23:00	2,4	8/02/2016 5:10	4,5	8/02/2016 11:20	10,5
7/02/2016 23:10	2,6	8/02/2016 5:20	3,1	8/02/2016 11:30	9,3
7/02/2016 23:20	2,9	8/02/2016 5:30	3,7	8/02/2016 11:40	9,3
7/02/2016 23:30	3,1	8/02/2016 5:40	3,2	8/02/2016 11:50	9,1
7/02/2016 23:40	2,4	8/02/2016 5:50	3,4	8/02/2016 12:00	9,5
7/02/2016 23:50	3,4	8/02/2016 6:00	2,8	8/02/2016 12:10	8,9
8/02/2016 0:00	2,7	8/02/2016 6:10	1,4	8/02/2016 12:20	9,2
8/02/2016 0:10	2,3	8/02/2016 6:20	2,4	8/02/2016 12:30	9,7
8/02/2016 0:20	2,2	8/02/2016 6:30	2,4	8/02/2016 12:40	10,1
8/02/2016 0:30	2,3	8/02/2016 6:40	1,6	8/02/2016 12:50	9,4
8/02/2016 0:40	2,2	8/02/2016 6:50	2,1	8/02/2016 13:00	8,5
8/02/2016 0:50	2,6	8/02/2016 7:00	1,7	8/02/2016 13:10	9,5
8/02/2016 1:00	2,9	8/02/2016 7:10	1,2	8/02/2016 13:20	9,1
8/02/2016 1:10	2,3	8/02/2016 7:20	1,5	8/02/2016 13:30	7,5
8/02/2016 1:20	2,2	8/02/2016 7:30	1,6	8/02/2016 13:40	8,6
8/02/2016 1:30	2,3	8/02/2016 7:40	1,5	8/02/2016 13:50	8,3
8/02/2016 1:40	2,1	8/02/2016 7:50	2,3	8/02/2016 14:00	9,5
8/02/2016 1:50	2,1	8/02/2016 8:00	2,4	8/02/2016 14:10	9,5
8/02/2016 2:00	2	8/02/2016 8:10	5,2	8/02/2016 14:20	8,9
8/02/2016 2:10	1,9	8/02/2016 8:20	8	8/02/2016 14:30	9,4
8/02/2016 2:20	2,2	8/02/2016 8:30	8,9	8/02/2016 14:40	9,7
8/02/2016 2:30	2	8/02/2016 8:40	10,2	8/02/2016 14:50	11,1
8/02/2016 2:40	1,4	8/02/2016 8:50	8,7	8/02/2016 15:00	10,7
8/02/2016 2:50	2,7	8/02/2016 9:00	9,1	8/02/2016 15:10	8,7
8/02/2016 3:00	1,7	8/02/2016 9:10	9,8	8/02/2016 15:20	9,2
8/02/2016 3:10	1,9	8/02/2016 9:20	10,1	8/02/2016 15:30	8,4
8/02/2016 3:20	2,1	8/02/2016 9:30	10	8/02/2016 15:40	8,3
8/02/2016 3:30	4,4	8/02/2016 9:40	8,9	8/02/2016 15:50	7,7
8/02/2016 3:40	3,1	8/02/2016 9:50	10,3	8/02/2016 16:00	7,2
8/02/2016 3:50	3,6	8/02/2016 10:00	9,1	8/02/2016 16:10	7
8/02/2016 4:00	2,6	8/02/2016 10:10	10,6	8/02/2016 16:20	7
8/02/2016 4:10	4	8/02/2016 10:20	8,9	8/02/2016 16:30	6,4
8/02/2016 4:20	1,8	8/02/2016 10:30	8,7	8/02/2016 16:40	6,2
8/02/2016 4:30	3,1	8/02/2016 10:40	9,3	8/02/2016 16:50	6,7

Fecha	Velocidad	Fecha	Velocidad	Fecha	Velocidad
8/02/2016 17:00	5,5	8/02/2016 23:10	3,4	9/02/2016 5:20	1,1
8/02/2016 17:10	5,8	8/02/2016 23:20	3,4	9/02/2016 5:30	0,9
8/02/2016 17:20	6	8/02/2016 23:30	2,2	9/02/2016 5:40	1,1
8/02/2016 17:30	5,3	8/02/2016 23:40	2,3	9/02/2016 5:50	0,9
8/02/2016 17:40	5,5	8/02/2016 23:50	2,1	9/02/2016 6:00	1,4
8/02/2016 17:50	7,7	9/02/2016 0:00	2	9/02/2016 6:10	1,1
8/02/2016 18:00	7,3	9/02/2016 0:10	2,3	9/02/2016 6:20	0,6
8/02/2016 18:10	7,7	9/02/2016 0:20	2,1	9/02/2016 6:30	1,2
8/02/2016 18:20	7,1	9/02/2016 0:30	1,9	9/02/2016 6:40	2
8/02/2016 18:30	7,8	9/02/2016 0:40	3,2	9/02/2016 6:50	1,8
8/02/2016 18:40	7,5	9/02/2016 0:50	2,9	9/02/2016 7:00	1,6
8/02/2016 18:50	8,1	9/02/2016 1:00	2,6	9/02/2016 7:10	1,7
8/02/2016 19:00	7,8	9/02/2016 1:10	2,7	9/02/2016 7:20	1,8
8/02/2016 19:10	7,9	9/02/2016 1:20	1,8	9/02/2016 7:30	1,2
8/02/2016 19:20	6,6	9/02/2016 1:30	1,1	9/02/2016 7:40	1,1
8/02/2016 19:30	4,8	9/02/2016 1:40	1,1	9/02/2016 8:00	1,4
8/02/2016 19:40	4	9/02/2016 1:50	0,4	9/02/2016 8:10	0,9
8/02/2016 19:50	6,5	9/02/2016 2:00	0,5	9/02/2016 8:20	1,5
8/02/2016 20:00	7,1	9/02/2016 2:10	1,7	9/02/2016 8:30	1
8/02/2016 20:10	6,7	9/02/2016 2:20	1,8	9/02/2016 8:40	0,9
8/02/2016 20:20	4,5	9/02/2016 2:30	1	9/02/2016 8:50	1,8
8/02/2016 20:30	3,5	9/02/2016 2:40	1,2	9/02/2016 9:00	2,9
8/02/2016 20:40	1,4	9/02/2016 2:50	3,9	9/02/2016 9:10	5,2
8/02/2016 20:50	3,2	9/02/2016 3:00	2,4	9/02/2016 9:20	6,9
8/02/2016 21:00	3,1	9/02/2016 3:10	0,5	9/02/2016 9:30	8,5
8/02/2016 21:10	2,1	9/02/2016 3:20	1,7	9/02/2016 9:40	7,3
8/02/2016 21:20	1,8	9/02/2016 3:30	1,5	9/02/2016 9:50	8,2
8/02/2016 21:30	1,5	9/02/2016 3:40	1,2	9/02/2016 10:00	8,7
8/02/2016 21:40	1,2	9/02/2016 3:50	0,7	9/02/2016 10:10	9,8
8/02/2016 21:50	1,9	9/02/2016 4:00	0,7	9/02/2016 10:20	9,2
8/02/2016 22:00	1,8	9/02/2016 4:10	0,7	9/02/2016 10:30	10,3
8/02/2016 22:10	3,6	9/02/2016 4:20	0,8	9/02/2016 10:40	10
8/02/2016 22:20	3,7	9/02/2016 4:30	0,6	9/02/2016 10:50	9,4
8/02/2016 22:30	3,2	9/02/2016 4:40	1	9/02/2016 11:00	9,5
8/02/2016 22:40	3,2	9/02/2016 4:50	1,6	9/02/2016 11:10	10,7
8/02/2016 22:50	2,6	9/02/2016 5:00	1,8	9/02/2016 11:20	9,3
8/02/2016 23:00	3,1	9/02/2016 5:10	1,5	9/02/2016 11:30	9,5

Fecha	Velocidad	Fecha	Velocidad	Fecha	Velocidad
9/02/2016 11:40	9,5	9/02/2016 17:50	4	10/02/2016 0:00	3,2
9/02/2016 11:50	10	9/02/2016 18:00	3,8	10/02/2016 0:10	3,4
9/02/2016 12:00	10,3	9/02/2016 18:10	3	10/02/2016 0:20	3,8
9/02/2016 12:10	9,6	9/02/2016 18:20	2,4	10/02/2016 0:30	3,9
9/02/2016 12:20	9,5	9/02/2016 18:30	1,7	10/02/2016 0:40	3,3
9/02/2016 12:30	9,4	9/02/2016 18:40	1,2	10/02/2016 0:50	4
9/02/2016 12:40	9,3	9/02/2016 18:50	0,8	10/02/2016 1:00	4,1
9/02/2016 12:50	8,4	9/02/2016 19:00	0,7	10/02/2016 1:10	3,4
9/02/2016 13:00	8,9	9/02/2016 19:10	0,7	10/02/2016 1:20	2,5
9/02/2016 13:10	9	9/02/2016 19:20	1,1	10/02/2016 1:30	4
9/02/2016 13:20	7,3	9/02/2016 19:30	1,8	10/02/2016 1:40	5,2
9/02/2016 13:30	8,4	9/02/2016 19:40	1,2	10/02/2016 1:50	4,7
9/02/2016 13:40	8,3	9/02/2016 19:50	0,8	10/02/2016 2:00	3
9/02/2016 13:50	7	9/02/2016 20:00	0,7	10/02/2016 2:10	1,8
9/02/2016 14:00	6,8	9/02/2016 20:10	1,6	10/02/2016 2:20	0,7
9/02/2016 14:10	5,5	9/02/2016 20:20	1,9	10/02/2016 2:30	2,5
9/02/2016 14:20	6,2	9/02/2016 20:30	1,7	10/02/2016 2:40	4,1
9/02/2016 14:30	3,7	9/02/2016 20:40	1,6	10/02/2016 2:50	4,1
9/02/2016 14:40	2,3	9/02/2016 20:50	1,5	10/02/2016 3:00	3
9/02/2016 14:50	4,9	9/02/2016 21:00	1,6	10/02/2016 3:10	1,9
9/02/2016 15:00	3,4	9/02/2016 21:10	1,1	10/02/2016 3:20	2,6
9/02/2016 15:10	3,8	9/02/2016 21:20	1,5	10/02/2016 3:30	1,9
9/02/2016 15:20	4,5	9/02/2016 21:30	1,4	10/02/2016 3:40	1,6
9/02/2016 15:30	5,7	9/02/2016 21:40	1,8	10/02/2016 3:50	2,1
9/02/2016 15:40	5,3	9/02/2016 21:50	1,1	10/02/2016 4:00	2,9
9/02/2016 15:50	5,5	9/02/2016 22:00	1,4	10/02/2016 4:10	3,1
9/02/2016 16:00	5,3	9/02/2016 22:10	1,1	10/02/2016 4:20	3,6
9/02/2016 16:10	5,1	9/02/2016 22:20	1,4	10/02/2016 4:30	3,5
9/02/2016 16:20	5,5	9/02/2016 22:30	1,4	10/02/2016 4:40	3,1
9/02/2016 16:30	5,6	9/02/2016 22:40	1,3	10/02/2016 4:50	2,9
9/02/2016 16:40	4,7	9/02/2016 22:50	0,5	10/02/2016 5:00	2,6
9/02/2016 16:50	4,9	9/02/2016 23:00	0,5	10/02/2016 5:10	1,8
9/02/2016 17:00	4,5	9/02/2016 23:10	1,7	10/02/2016 5:20	1,9
9/02/2016 17:10	4,7	9/02/2016 23:20	2,4	10/02/2016 5:30	1,8
9/02/2016 17:20	4,4	9/02/2016 23:30	2,8	10/02/2016 5:40	1,8
9/02/2016 17:30	3,9	9/02/2016 23:40	3,1	10/02/2016 5:50	2
9/02/2016 17:40	4,1	9/02/2016 23:50	2,9	10/02/2016 6:00	1,5

Fecha	Velocidad	Fecha	Velocidad	Fecha	Velocidad
10/02/2016 6:10	1,4	10/02/2016 12:40	11,4	10/02/2016 18:50	2,9
10/02/2016 6:20	2	10/02/2016 12:50	10,9	10/02/2016 19:00	2,3
10/02/2016 6:30	1,8	10/02/2016 13:00	11,3	10/02/2016 19:10	2
10/02/2016 6:40	2,1	10/02/2016 13:10	10,9	10/02/2016 19:20	1,8
10/02/2016 6:50	1,8	10/02/2016 13:20	10,2	10/02/2016 19:30	1,6
10/02/2016 7:00	1,7	10/02/2016 13:30	11,4	10/02/2016 19:40	3,1
10/02/2016 7:10	1,7	10/02/2016 13:40	10,7	10/02/2016 19:50	3,1
10/02/2016 7:20	2,1	10/02/2016 13:50	9,7	10/02/2016 20:00	2,8
10/02/2016 7:30	2	10/02/2016 14:00	10,3	10/02/2016 20:10	2,3
10/02/2016 7:40	2,5	10/02/2016 14:10	9,4	10/02/2016 20:20	2
10/02/2016 7:50	2	10/02/2016 14:20	10	10/02/2016 20:30	1,5
10/02/2016 8:00	2	10/02/2016 14:30	10,8	10/02/2016 20:40	2
10/02/2016 8:10	2,4	10/02/2016 14:40	11	10/02/2016 20:50	3
10/02/2016 8:20	1,6	10/02/2016 14:50	11,7	10/02/2016 21:00	3
10/02/2016 8:30	2	10/02/2016 15:00	8,7	10/02/2016 21:10	2
10/02/2016 8:40	1,7	10/02/2016 15:10	9,4	10/02/2016 21:20	0,8
10/02/2016 8:50	1,2	10/02/2016 15:20	8,5	10/02/2016 21:30	0,8
10/02/2016 9:20	1,9	10/02/2016 15:30	8,7	10/02/2016 21:40	2
10/02/2016 9:30	6,2	10/02/2016 15:40	7,7	10/02/2016 21:50	2
10/02/2016 9:40	9,1	10/02/2016 15:50	8	10/02/2016 22:00	2,6
10/02/2016 9:50	9,7	10/02/2016 16:00	8,1	10/02/2016 22:10	2,6
10/02/2016 10:00	9,4	10/02/2016 16:10	7,8	10/02/2016 22:20	2,9
10/02/2016 10:10	10,2	10/02/2016 16:20	7,8	10/02/2016 22:30	2,2
10/02/2016 10:20	9,5	10/02/2016 16:30	8,6	10/02/2016 22:40	2,3
10/02/2016 10:30	8,6	10/02/2016 16:40	7,2	10/02/2016 22:50	2
10/02/2016 10:40	10	10/02/2016 16:50	8,8	10/02/2016 23:00	2,9
10/02/2016 10:50	10,5	10/02/2016 17:00	6,6	10/02/2016 23:10	3,2
10/02/2016 11:00	10,2	10/02/2016 17:10	6,9	10/02/2016 23:20	3,9
10/02/2016 11:10	9,8	10/02/2016 17:20	5,7	10/02/2016 23:30	3
10/02/2016 11:20	11,1	10/02/2016 17:30	5,7	10/02/2016 23:40	2,1
10/02/2016 11:30	10,8	10/02/2016 17:40	3	10/02/2016 23:50	2,3
10/02/2016 11:40	10,1	10/02/2016 17:50	3,4	11/02/2016 0:00	1,4
10/02/2016 11:50	10,5	10/02/2016 18:00	4,4	11/02/2016 0:10	0,5
10/02/2016 12:00	11,9	10/02/2016 18:10	3,1	11/02/2016 0:20	0,6
10/02/2016 12:10	11,8	10/02/2016 18:20	2,7	11/02/2016 0:30	1,5
10/02/2016 12:20	11,1	10/02/2016 18:30	3,3	11/02/2016 0:40	1,4
10/02/2016 12:30	10,3	10/02/2016 18:40	3,7	11/02/2016 0:50	2

Fecha	Velocidad	Fecha	Velocidad	Fecha	Velocidad
11/02/2016 1:00	1	11/02/2016 7:10	0,5	11/02/2016 13:20	10,7
11/02/2016 1:10	1,3	11/02/2016 7:20	1,2	11/02/2016 13:30	5
11/02/2016 1:20	0,8	11/02/2016 7:30	1,3	11/02/2016 13:40	6,6
11/02/2016 1:30	1	11/02/2016 7:40	1,9	11/02/2016 13:50	5,5
11/02/2016 1:40	1,5	11/02/2016 7:50	1,6	11/02/2016 14:00	4,2
11/02/2016 1:50	1,8	11/02/2016 8:00	1,8	11/02/2016 14:10	5,6
11/02/2016 2:00	1,9	11/02/2016 8:10	1,8	11/02/2016 14:20	5
11/02/2016 2:10	1,8	11/02/2016 8:20	2,2	11/02/2016 14:30	4,8
11/02/2016 2:20	2	11/02/2016 8:30	2,3	11/02/2016 14:40	5,8
11/02/2016 2:30	0,9	11/02/2016 8:40	1,8	11/02/2016 14:50	4,8
11/02/2016 2:40	0,6	11/02/2016 8:50	1,8	11/02/2016 15:00	5,9
11/02/2016 2:50	0,6	11/02/2016 9:00	2	11/02/2016 15:10	4,9
11/02/2016 3:00	1,1	11/02/2016 9:10	2,8	11/02/2016 15:20	5,4
11/02/2016 3:10	1,4	11/02/2016 9:20	4,9	11/02/2016 15:30	5,9
11/02/2016 3:20	0,9	11/02/2016 9:30	4,9	11/02/2016 15:40	5,1
11/02/2016 3:30	0,6	11/02/2016 9:40	4,6	11/02/2016 15:50	5,9
11/02/2016 3:40	0,5	11/02/2016 9:50	4,3	11/02/2016 16:00	6
11/02/2016 3:50	0,7	11/02/2016 10:00	4,1	11/02/2016 16:10	6
11/02/2016 4:00	0,3	11/02/2016 10:10	3,3	11/02/2016 16:20	6,1
11/02/2016 4:10	0,9	11/02/2016 10:20	5,7	11/02/2016 16:30	5,7
11/02/2016 4:20	1,1	11/02/2016 10:30	4,5	11/02/2016 16:40	6,1
11/02/2016 4:30	1,1	11/02/2016 10:40	5	11/02/2016 16:50	6,7
11/02/2016 4:40	0,9	11/02/2016 10:50	5	11/02/2016 17:00	5,8
11/02/2016 4:50	0,7	11/02/2016 11:00	6,8	11/02/2016 17:10	5,7
11/02/2016 5:00	0,6	11/02/2016 11:10	5,4	11/02/2016 17:20	6,1
11/02/2016 5:10	0,7	11/02/2016 11:20	4,8	11/02/2016 17:30	5,1
11/02/2016 5:20	0,8	11/02/2016 11:30	5,4	11/02/2016 17:40	4,2
11/02/2016 5:30	0,8	11/02/2016 11:40	4,7	11/02/2016 17:50	3,8
11/02/2016 5:40	0,9	11/02/2016 11:50	1,4	11/02/2016 18:00	3,2
11/02/2016 5:50	1,4	11/02/2016 12:00	5	11/02/2016 18:10	3,6
11/02/2016 6:00	1,3	11/02/2016 12:10	6,8	11/02/2016 18:20	2
11/02/2016 6:10	0,5	11/02/2016 12:20	8,1	11/02/2016 18:30	1,6
11/02/2016 6:20	1,1	11/02/2016 12:30	8,8	11/02/2016 18:40	1,3
11/02/2016 6:30	0,6	11/02/2016 12:40	9,3	11/02/2016 18:50	1,4
11/02/2016 6:40	0,9	11/02/2016 12:50	9	11/02/2016 19:00	0,7
11/02/2016 6:50	1,1	11/02/2016 13:00	9,1	11/02/2016 19:10	1
11/02/2016 7:00	0,5	11/02/2016 13:10	9,8	11/02/2016 19:20	0,8

Fecha	Velocidad	Fecha	Velocidad	Fecha	Velocidad
11/02/2016 19:30	1,4	12/02/2016 1:40	1,2	12/02/2016 7:50	0,8
11/02/2016 19:40	1,6	12/02/2016 1:50	1	12/02/2016 8:00	1,8
11/02/2016 19:50	1,3	12/02/2016 2:00	0,8	12/02/2016 8:10	1,7
11/02/2016 20:00	1,2	12/02/2016 2:10	1,1	12/02/2016 8:20	2,2
11/02/2016 20:10	1,4	12/02/2016 2:20	1	12/02/2016 8:30	1,8
11/02/2016 20:20	1,5	12/02/2016 2:30	0,7	12/02/2016 8:40	1,2
11/02/2016 20:30	1,8	12/02/2016 2:40	0,5	12/02/2016 8:50	2
11/02/2016 20:40	2	12/02/2016 2:50	0,7	12/02/2016 9:00	1,9
11/02/2016 20:50	2,1	12/02/2016 3:00	0,8	12/02/2016 9:10	1,5
11/02/2016 21:00	1,7	12/02/2016 3:10	1,3	12/02/2016 9:20	2
11/02/2016 21:10	1,6	12/02/2016 3:20	0,5	12/02/2016 9:30	2,2
11/02/2016 21:20	1,1	12/02/2016 3:30	0,7	12/02/2016 9:40	2,1
11/02/2016 21:30	1,1	12/02/2016 3:40	1	12/02/2016 9:50	3,1
11/02/2016 21:40	1,1	12/02/2016 3:50	0,7	12/02/2016 10:00	1,5
11/02/2016 21:50	1,5	12/02/2016 4:00	1,5	12/02/2016 10:10	3,1
11/02/2016 22:00	1,9	12/02/2016 4:10	1,9	12/02/2016 10:20	3,7
11/02/2016 22:10	2	12/02/2016 4:20	1,2	12/02/2016 10:30	4,3
11/02/2016 22:20	1,6	12/02/2016 4:30	1,3	12/02/2016 10:40	2,9
11/02/2016 22:30	1	12/02/2016 4:40	1	12/02/2016 10:50	4,9
11/02/2016 22:40	1,3	12/02/2016 4:50	2,2	12/02/2016 11:00	5,9
11/02/2016 22:50	1,6	12/02/2016 5:00	1,8	12/02/2016 11:10	6,5
11/02/2016 23:00	2,1	12/02/2016 5:10	2,2	12/02/2016 11:20	6,9
11/02/2016 23:10	2,1	12/02/2016 5:20	2,1	12/02/2016 11:30	5,1
11/02/2016 23:20	1,7	12/02/2016 5:30	1,6	12/02/2016 11:40	6,4
11/02/2016 23:30	1	12/02/2016 5:40	1,9	12/02/2016 11:50	6,9
11/02/2016 23:40	0,3	12/02/2016 5:50	1,5	12/02/2016 12:00	6,3
11/02/2016 23:50	0,7	12/02/2016 6:00	1,1	12/02/2016 12:10	6,8
12/02/2016 0:00	0,7	12/02/2016 6:10	1,7	12/02/2016 12:20	7
12/02/2016 0:10	1,5	12/02/2016 6:20	1,4	12/02/2016 12:30	6,7
12/02/2016 0:20	0,9	12/02/2016 6:30	1,8	12/02/2016 12:40	6,4
12/02/2016 0:30	0,9	12/02/2016 6:40	1,5	12/02/2016 12:50	5,7
12/02/2016 0:40	0,8	12/02/2016 6:50	1,8	12/02/2016 13:00	4,8
12/02/2016 0:50	1,4	12/02/2016 7:00	2,1	12/02/2016 13:10	5,7
12/02/2016 1:00	1,4	12/02/2016 7:10	2,2	12/02/2016 13:20	5,7
12/02/2016 1:10	1,4	12/02/2016 7:20	1,8	12/02/2016 13:30	6
12/02/2016 1:20	1,1	12/02/2016 7:30	1,1	12/02/2016 13:40	5,1
12/02/2016 1:30	0,9	12/02/2016 7:40	0,9	12/02/2016 13:50	4,8

Fecha	Velocidad	Fecha	Velocidad	Fecha	Velocidad
12/02/2016 14:00	4,7	12/02/2016 20:10	1,1	13/02/2016 2:20	2,5
12/02/2016 14:10	4,8	12/02/2016 20:20	0,8	13/02/2016 2:30	2
12/02/2016 14:20	4,2	12/02/2016 20:30	0,7	13/02/2016 2:40	2
12/02/2016 14:30	4	12/02/2016 20:40	0,5	13/02/2016 2:50	2,2
12/02/2016 14:40	5,5	12/02/2016 20:50	0,6	13/02/2016 3:00	1,8
12/02/2016 14:50	5	12/02/2016 21:00	0,5	13/02/2016 3:10	2,1
12/02/2016 15:00	4,3	12/02/2016 21:10	0,2	13/02/2016 3:20	1,7
12/02/2016 15:10	5	12/02/2016 21:20	1,1	13/02/2016 3:30	1,3
12/02/2016 15:20	5,2	12/02/2016 21:30	1,5	13/02/2016 3:40	0,5
12/02/2016 15:30	5,6	12/02/2016 21:40	0,8	13/02/2016 3:50	0,3
12/02/2016 15:40	5,1	12/02/2016 21:50	0,7	13/02/2016 4:00	0,5
12/02/2016 15:50	5,3	12/02/2016 22:00	0,6	13/02/2016 4:10	0,6
12/02/2016 16:00	5,1	12/02/2016 22:10	0,7	13/02/2016 4:20	0,7
12/02/2016 16:10	5,3	12/02/2016 22:20	1,1	13/02/2016 4:30	0,9
12/02/2016 16:20	4,6	12/02/2016 22:30	1,5	13/02/2016 4:40	0,7
12/02/2016 16:30	3,9	12/02/2016 22:40	1,8	13/02/2016 4:50	0,7
12/02/2016 16:40	3,8	12/02/2016 22:50	1,5	13/02/2016 5:00	0,7
12/02/2016 16:50	5	12/02/2016 23:00	1,9	13/02/2016 5:10	1,2
12/02/2016 17:00	4,2	12/02/2016 23:10	2	13/02/2016 5:20	1,4
12/02/2016 17:10	4	12/02/2016 23:20	1,5	13/02/2016 5:30	1,2
12/02/2016 17:20	4,5	12/02/2016 23:30	1,1	13/02/2016 5:40	0,9
12/02/2016 17:30	3,7	12/02/2016 23:40	1,3	13/02/2016 5:50	0,6
12/02/2016 17:40	3,3	12/02/2016 23:50	0,6	13/02/2016 6:00	0,3
12/02/2016 17:50	3,3	13/02/2016 0:00	1,4	13/02/2016 6:10	0,5
12/02/2016 18:00	3	13/02/2016 0:10	1,4	13/02/2016 6:20	0,6
12/02/2016 18:10	2,5	13/02/2016 0:20	1,1	13/02/2016 6:30	0,4
12/02/2016 18:20	2,2	13/02/2016 0:30	0,4	13/02/2016 6:40	1,4
12/02/2016 18:30	2,3	13/02/2016 0:40	0,7	13/02/2016 6:50	1,1
12/02/2016 18:40	1,4	13/02/2016 0:50	0,6	13/02/2016 7:00	0,9
12/02/2016 18:50	0,9	13/02/2016 1:00	0,7	13/02/2016 7:10	1,5
12/02/2016 19:00	0,8	13/02/2016 1:10	0,9	13/02/2016 7:20	1,3
12/02/2016 19:10	1,6	13/02/2016 1:20	0,9	13/02/2016 7:30	0,9
12/02/2016 19:20	1,6	13/02/2016 1:30	1	13/02/2016 7:40	1,5
12/02/2016 19:30	1,2	13/02/2016 1:40	1,1	13/02/2016 7:50	1,5
12/02/2016 19:40	0,8	13/02/2016 1:50	0,4	13/02/2016 8:00	1,5
12/02/2016 19:50	1	13/02/2016 2:00	1,9	13/02/2016 8:10	1,5
12/02/2016 20:00	1	13/02/2016 2:10	3	13/02/2016 8:20	1,3

Fecha	Velocidad	Fecha	Velocidad	Fecha	Velocidad
13/02/2016 8:30	1,4	13/02/2016 14:40	2,9	13/02/2016 20:50	4,4
13/02/2016 8:40	1,8	13/02/2016 14:50	2,7	13/02/2016 21:00	3,1
13/02/2016 8:50	1,3	13/02/2016 15:00	3	13/02/2016 21:10	3,2
13/02/2016 9:00	1	13/02/2016 15:10	2,7	13/02/2016 21:20	4
13/02/2016 9:10	1,3	13/02/2016 15:20	3,7	13/02/2016 21:30	4,2
13/02/2016 9:20	3	13/02/2016 15:30	3,8	13/02/2016 21:40	4,9
13/02/2016 9:30	6,1	13/02/2016 15:40	4,4	13/02/2016 21:50	5,3
13/02/2016 9:40	7,8	13/02/2016 15:50	3,7	13/02/2016 22:00	5,5
13/02/2016 9:50	7,1	13/02/2016 16:00	2,8	13/02/2016 22:10	4,7
13/02/2016 10:00	8,9	13/02/2016 16:10	2,1	13/02/2016 22:20	5,9
13/02/2016 10:10	9,3	13/02/2016 16:20	2,8	13/02/2016 22:30	6,1
13/02/2016 10:20	9,5	13/02/2016 16:30	2,4	13/02/2016 22:40	5,7
13/02/2016 10:30	8,1	13/02/2016 16:40	2,7	13/02/2016 22:50	5,1
13/02/2016 10:40	8,4	13/02/2016 16:50	2	13/02/2016 23:00	4,8
13/02/2016 10:50	9,2	13/02/2016 17:00	2,1	13/02/2016 23:10	5,6
13/02/2016 11:00	8,2	13/02/2016 17:10	2,7	13/02/2016 23:20	5,9
13/02/2016 11:10	9	13/02/2016 17:20	2,8	13/02/2016 23:30	5,5
13/02/2016 11:20	8,5	13/02/2016 17:30	2,1	13/02/2016 23:40	6,3
13/02/2016 11:30	9,6	13/02/2016 17:40	2,8	13/02/2016 23:50	5,7
13/02/2016 11:40	10,1	13/02/2016 17:50	4,1	14/02/2016 0:00	6,8
13/02/2016 11:50	9,4	13/02/2016 18:00	4	14/02/2016 0:10	6
13/02/2016 12:00	10,1	13/02/2016 18:10	3,6	14/02/2016 0:20	5,8
13/02/2016 12:10	9,4	13/02/2016 18:20	4,2	14/02/2016 0:30	6,2
13/02/2016 12:20	8,4	13/02/2016 18:30	3,9	14/02/2016 0:40	6,1
13/02/2016 12:30	8,9	13/02/2016 18:40	3,6	14/02/2016 0:50	5,1
13/02/2016 12:40	9,2	13/02/2016 18:50	2,6	14/02/2016 1:00	5,2
13/02/2016 12:50	7,7	13/02/2016 19:00	2,5	14/02/2016 1:10	4,5
13/02/2016 13:00	7,2	13/02/2016 19:10	2,8	14/02/2016 1:20	3,1
13/02/2016 13:10	7,3	13/02/2016 19:20	3,5	14/02/2016 1:30	3,6
13/02/2016 13:20	7,4	13/02/2016 19:30	3,9	14/02/2016 1:40	3,6
13/02/2016 13:30	3,4	13/02/2016 19:40	3,3	14/02/2016 1:50	2,7
13/02/2016 13:40	3,5	13/02/2016 19:50	2,8	14/02/2016 2:00	4,7
13/02/2016 13:50	3,2	13/02/2016 20:00	3,8	14/02/2016 2:10	4,9
13/02/2016 14:00	4,4	13/02/2016 20:10	4,6	14/02/2016 2:20	6
13/02/2016 14:10	4,2	13/02/2016 20:20	4,5	14/02/2016 2:30	5,2
13/02/2016 14:20	3,6	13/02/2016 20:30	4	14/02/2016 2:40	5,7
13/02/2016 14:30	2,9	13/02/2016 20:40	4,3	14/02/2016 2:50	5,2

Fecha	Velocidad	Fecha	Velocidad	Fecha	Velocidad
14/02/2016 3:00	5,1	14/02/2016 9:10	2,1	14/02/2016 15:20	4,3
14/02/2016 3:10	5	14/02/2016 9:20	2,3	14/02/2016 15:30	4,3
14/02/2016 3:20	5,2	14/02/2016 9:30	1,9	14/02/2016 15:40	3,3
14/02/2016 3:30	5,6	14/02/2016 9:40	3,8	14/02/2016 15:50	1,7
14/02/2016 3:40	4,4	14/02/2016 9:50	8,2	14/02/2016 16:00	2,4
14/02/2016 3:50	3,9	14/02/2016 10:00	8,9	14/02/2016 16:10	4,6
14/02/2016 4:00	4	14/02/2016 10:10	8,7	14/02/2016 16:20	5,5
14/02/2016 4:10	3,6	14/02/2016 10:20	8,3	14/02/2016 16:30	4,8
14/02/2016 4:20	3,4	14/02/2016 10:30	9,5	14/02/2016 16:40	5,3
14/02/2016 4:30	2,3	14/02/2016 10:40	8,7	14/02/2016 16:50	5
14/02/2016 4:40	2,2	14/02/2016 10:50	8,6	14/02/2016 17:00	6
14/02/2016 4:50	2,3	14/02/2016 11:00	9,6	14/02/2016 17:10	5,6
14/02/2016 5:00	2,6	14/02/2016 11:10	10,5	14/02/2016 17:20	5,6
14/02/2016 5:10	2,4	14/02/2016 11:20	9,8	14/02/2016 17:30	5,3
14/02/2016 5:20	2	14/02/2016 11:30	10,8	14/02/2016 17:40	4,9
14/02/2016 5:30	1,6	14/02/2016 11:40	9,9	14/02/2016 17:50	5,5
14/02/2016 5:40	1,2	14/02/2016 11:50	9,4	14/02/2016 18:00	5,1
14/02/2016 5:50	2	14/02/2016 12:00	9,2	14/02/2016 18:10	5,7
14/02/2016 6:00	1	14/02/2016 12:10	10,9	14/02/2016 18:20	5,6
14/02/2016 6:10	1,2	14/02/2016 12:20	11	14/02/2016 18:30	5,2
14/02/2016 6:20	1,1	14/02/2016 12:30	10,8	14/02/2016 18:40	3
14/02/2016 6:30	1,1	14/02/2016 12:40	11,3	14/02/2016 18:50	2,1
14/02/2016 6:40	1,4	14/02/2016 12:50	10,8	14/02/2016 19:00	2,4
14/02/2016 6:50	0,9	14/02/2016 13:00	10,6	14/02/2016 19:10	2,6
14/02/2016 7:00	1,4	14/02/2016 13:10	10	14/02/2016 19:20	2,3
14/02/2016 7:10	1,4	14/02/2016 13:20	10	14/02/2016 19:30	1,8
14/02/2016 7:20	2	14/02/2016 13:30	9,2	14/02/2016 19:40	1,6
14/02/2016 7:30	1,5	14/02/2016 13:40	7,3	14/02/2016 19:50	3,3
14/02/2016 7:40	1,7	14/02/2016 13:50	9	14/02/2016 20:00	2,3
14/02/2016 7:50	1,4	14/02/2016 14:00	8,2	14/02/2016 20:10	2,2
14/02/2016 8:00	1,7	14/02/2016 14:10	7,8	14/02/2016 20:20	2
14/02/2016 8:10	1,5	14/02/2016 14:20	6,3	14/02/2016 20:30	2,3
14/02/2016 8:20	1,8	14/02/2016 14:30	4,5	14/02/2016 20:40	2,3
14/02/2016 8:30	1,4	14/02/2016 14:40	3,5	14/02/2016 20:50	2,7
14/02/2016 8:40	2,8	14/02/2016 14:50	5,6	14/02/2016 21:00	2,3
14/02/2016 8:50	2,3	14/02/2016 15:00	4,9	14/02/2016 21:10	3,1
14/02/2016 9:00	2,2	14/02/2016 15:10	5,3	14/02/2016 21:20	3,5

Fecha	Velocidad	Fecha	Velocidad	Fecha	Velocidad
14/02/2016 21:30	4,5	15/02/2016 3:40	3,7	15/02/2016 9:50	5,7
14/02/2016 21:40	3,8	15/02/2016 3:50	3,3	15/02/2016 10:00	4,8
14/02/2016 21:50	3,4	15/02/2016 4:00	3,2	15/02/2016 10:10	5,4
14/02/2016 22:00	2,8	15/02/2016 4:10	2	15/02/2016 10:20	5,9
14/02/2016 22:10	2,4	15/02/2016 4:20	1,7	15/02/2016 10:30	6,8
14/02/2016 22:20	2,3	15/02/2016 4:30	1,4	15/02/2016 10:40	6,4
14/02/2016 22:30	2	15/02/2016 4:40	2,2	15/02/2016 10:50	6,5
14/02/2016 22:40	2,2	15/02/2016 4:50	2,3	15/02/2016 11:00	6,6
14/02/2016 22:50	1,9	15/02/2016 5:00	2	15/02/2016 11:10	7
14/02/2016 23:00	1,6	15/02/2016 5:10	2,1	15/02/2016 11:20	6,4
14/02/2016 23:10	1,8	15/02/2016 5:20	2,2	15/02/2016 11:30	6,5
14/02/2016 23:20	1,4	15/02/2016 5:30	2,4	15/02/2016 11:40	6,2
14/02/2016 23:30	2,3	15/02/2016 5:40	2,1	15/02/2016 11:50	6,3
14/02/2016 23:40	1,5	15/02/2016 5:50	1,3	15/02/2016 12:00	6
14/02/2016 23:50	1,4	15/02/2016 6:00	1,6	15/02/2016 12:10	6,5
15/02/2016 0:00	0,6	15/02/2016 6:10	0,8	15/02/2016 12:20	4,8
15/02/2016 0:10	1	15/02/2016 6:20	1	15/02/2016 12:30	4,7
15/02/2016 0:20	1,3	15/02/2016 6:30	1,2	15/02/2016 12:40	5
15/02/2016 0:30	1,5	15/02/2016 6:40	1,4	15/02/2016 12:50	5,4
15/02/2016 0:40	1,8	15/02/2016 6:50	1,2	15/02/2016 13:00	5
15/02/2016 0:50	1,5	15/02/2016 7:00	1,2	15/02/2016 13:10	5,8
15/02/2016 1:00	1,5	15/02/2016 7:10	1,3	15/02/2016 13:20	5,3
15/02/2016 1:10	1,7	15/02/2016 7:20	0,8	15/02/2016 13:30	5,2
15/02/2016 1:20	3,7	15/02/2016 7:30	0,7	15/02/2016 13:40	5,1
15/02/2016 1:30	3,7	15/02/2016 7:40	1,3	15/02/2016 13:50	5,2
15/02/2016 1:40	4,3	15/02/2016 7:50	0,9	15/02/2016 14:00	5,5
15/02/2016 1:50	4,1	15/02/2016 8:00	0,9	15/02/2016 14:10	5,9
15/02/2016 2:00	4,7	15/02/2016 8:10	1,3	15/02/2016 14:20	5,7
15/02/2016 2:10	5,5	15/02/2016 8:20	1,3	15/02/2016 14:30	6
15/02/2016 2:20	5,1	15/02/2016 8:30	1,4	15/02/2016 14:40	4,8
15/02/2016 2:30	4,4	15/02/2016 8:40	1,2	15/02/2016 14:50	5,1
15/02/2016 2:40	4,3	15/02/2016 8:50	1,6	15/02/2016 15:00	4,5
15/02/2016 2:50	4,2	15/02/2016 9:00	2	15/02/2016 15:10	5,5
15/02/2016 3:00	4,3	15/02/2016 9:10	1,1	15/02/2016 15:20	5,1
15/02/2016 3:10	3,4	15/02/2016 9:20	2,8	15/02/2016 15:30	5
15/02/2016 3:20	4,2	15/02/2016 9:30	3,3	15/02/2016 15:40	4,1
15/02/2016 3:30	3,9	15/02/2016 9:40	3,7	15/02/2016 15:50	5,4

Fecha	Velocidad	Fecha	Velocidad	Fecha	Velocidad
15/02/2016 16:00	4,1	15/02/2016 22:10	1,2	16/02/2016 4:20	2,5
15/02/2016 16:10	4,9	15/02/2016 22:20	1,8	16/02/2016 4:30	2,9
15/02/2016 16:20	4,6	15/02/2016 22:30	1,5	16/02/2016 4:40	2,5
15/02/2016 16:30	4,7	15/02/2016 22:40	1,1	16/02/2016 4:50	1,9
15/02/2016 16:40	4,5	15/02/2016 22:50	0,9	16/02/2016 5:00	1,9
15/02/2016 16:50	4,3	15/02/2016 23:00	1,3	16/02/2016 5:10	1,3
15/02/2016 17:00	4,4	15/02/2016 23:10	1,1	16/02/2016 5:20	1,1
15/02/2016 17:10	4,2	15/02/2016 23:20	1,9	16/02/2016 5:30	1
15/02/2016 17:20	3,9	15/02/2016 23:30	1,7	16/02/2016 5:40	0,8
15/02/2016 17:30	3,9	15/02/2016 23:40	1,3	16/02/2016 5:50	1,3
15/02/2016 17:40	2,9	15/02/2016 23:50	0,5	16/02/2016 6:00	1,8
15/02/2016 17:50	3,3	16/02/2016 0:00	2,1	16/02/2016 6:10	1,9
15/02/2016 18:00	2,8	16/02/2016 0:10	2,8	16/02/2016 6:20	1,3
15/02/2016 18:10	2,9	16/02/2016 0:20	3,2	16/02/2016 6:30	1,5
15/02/2016 18:20	2,5	16/02/2016 0:30	3	16/02/2016 6:40	2
15/02/2016 18:30	2,1	16/02/2016 0:40	1,6	16/02/2016 6:50	1,9
15/02/2016 18:40	2,1	16/02/2016 0:50	1,3	16/02/2016 7:00	1,4
15/02/2016 18:50	1,3	16/02/2016 1:00	1,7	16/02/2016 7:10	1,7
15/02/2016 19:00	1,2	16/02/2016 1:10	1,8	16/02/2016 7:20	2,5
15/02/2016 19:10	1,4	16/02/2016 1:20	1,6	16/02/2016 7:40	2
15/02/2016 19:20	0,5	16/02/2016 1:30	1,8	16/02/2016 7:50	1,4
15/02/2016 19:30	0,9	16/02/2016 1:40	1,6	16/02/2016 8:00	2,7
15/02/2016 19:40	1,7	16/02/2016 1:50	0,9	16/02/2016 8:10	2,6
15/02/2016 19:50	2	16/02/2016 2:00	1,2	16/02/2016 8:20	3,5
15/02/2016 20:00	1,8	16/02/2016 2:10	1,2	16/02/2016 8:30	3,2
15/02/2016 20:10	1,8	16/02/2016 2:20	1,8	16/02/2016 8:40	4,2
15/02/2016 20:20	1	16/02/2016 2:30	2,5	16/02/2016 8:50	4,5
15/02/2016 20:30	0,9	16/02/2016 2:40	1,7	16/02/2016 9:00	4,8
15/02/2016 20:40	0,7	16/02/2016 2:50	1,6	16/02/2016 9:10	4
15/02/2016 20:50	1,7	16/02/2016 3:00	1,5	16/02/2016 9:20	4,5
15/02/2016 21:00	1,7	16/02/2016 3:10	1	16/02/2016 9:30	5,4
15/02/2016 21:10	1,9	16/02/2016 3:20	0,8	16/02/2016 9:40	5,4
15/02/2016 21:20	1,9	16/02/2016 3:30	1,4	16/02/2016 9:50	5,1
15/02/2016 21:30	2,3	16/02/2016 3:40	3,6	16/02/2016 10:00	5,5
15/02/2016 21:40	1,5	16/02/2016 3:50	2	16/02/2016 10:10	3,7
15/02/2016 21:50	1,9	16/02/2016 4:00	2,3	16/02/2016 10:20	3,9
15/02/2016 22:00	1,6	16/02/2016 4:10	3	16/02/2016 10:30	4,4

Fecha	Velocidad	Fecha	Velocidad	Fecha	Velocidad
16/02/2016 10:40	6,2	16/02/2016 17:00	6,1	16/02/2016 23:10	5
16/02/2016 10:50	7,6	16/02/2016 17:10	5	16/02/2016 23:20	5,7
16/02/2016 11:00	7,2	16/02/2016 17:20	4,2	16/02/2016 23:30	5,3
16/02/2016 11:10	7,8	16/02/2016 17:30	2,5	16/02/2016 23:40	5,5
16/02/2016 11:20	9,3	16/02/2016 17:40	2,5	16/02/2016 23:50	4,4
16/02/2016 11:30	7,3	16/02/2016 17:50	2,8	17/02/2016 0:00	4
16/02/2016 11:40	7,7	16/02/2016 18:00	2,2	17/02/2016 0:10	4,9
16/02/2016 11:50	8	16/02/2016 18:10	3	17/02/2016 0:20	5,2
16/02/2016 12:00	8,9	16/02/2016 18:20	1,9	17/02/2016 0:30	4,7
16/02/2016 12:10	8,7	16/02/2016 18:30	1,6	17/02/2016 0:40	5
16/02/2016 12:20	6,6	16/02/2016 18:40	1,8	17/02/2016 0:50	4,9
16/02/2016 12:30	5,6	16/02/2016 18:50	1,5	17/02/2016 1:00	5,3
16/02/2016 12:40	8	16/02/2016 19:00	2,3	17/02/2016 1:10	5
16/02/2016 12:50	8,7	16/02/2016 19:10	2,4	17/02/2016 1:20	5,4
16/02/2016 13:00	5,2	16/02/2016 19:20	2,5	17/02/2016 1:30	5,6
16/02/2016 13:10	4	16/02/2016 19:30	3,1	17/02/2016 1:40	5,6
16/02/2016 13:20	5,4	16/02/2016 19:40	4	17/02/2016 1:50	5,2
16/02/2016 13:30	5,6	16/02/2016 19:50	5,5	17/02/2016 2:00	5,7
16/02/2016 13:40	3	16/02/2016 20:00	4,6	17/02/2016 2:10	4,5
16/02/2016 13:50	1,6	16/02/2016 20:10	5,6	17/02/2016 2:20	3,9
16/02/2016 14:00	4,7	16/02/2016 20:20	3,9	17/02/2016 2:30	4,3
16/02/2016 14:10	3,4	16/02/2016 20:30	4,2	17/02/2016 2:40	4,9
16/02/2016 14:20	3,9	16/02/2016 20:40	5,1	17/02/2016 2:50	3,7
16/02/2016 14:30	4,9	16/02/2016 20:50	4,5	17/02/2016 3:00	3,3
16/02/2016 14:40	2,9	16/02/2016 21:00	2,9	17/02/2016 3:10	5,8
16/02/2016 14:50	3,6	16/02/2016 21:10	2,7	17/02/2016 3:20	6,3
16/02/2016 15:00	3	16/02/2016 21:20	2,6	17/02/2016 3:30	5,2
16/02/2016 15:10	3,7	16/02/2016 21:30	2,1	17/02/2016 3:40	5,6
16/02/2016 15:20	3,1	16/02/2016 21:40	1,8	17/02/2016 3:50	4,9
16/02/2016 15:30	3,6	16/02/2016 21:50	1,3	17/02/2016 4:00	1,9
16/02/2016 15:50	4,3	16/02/2016 22:00	1,2	17/02/2016 4:10	1,8
16/02/2016 16:00	4,1	16/02/2016 22:10	1,4	17/02/2016 4:20	2,1
16/02/2016 16:10	2,3	16/02/2016 22:20	3,2	17/02/2016 4:30	2,5
16/02/2016 16:20	1,2	16/02/2016 22:30	2,8	17/02/2016 4:40	2,4
16/02/2016 16:30	1,8	16/02/2016 22:40	3,7	17/02/2016 4:50	1,2
16/02/2016 16:40	2,8	16/02/2016 22:50	4,9	17/02/2016 5:00	1,5
16/02/2016 16:50	5,8	16/02/2016 23:00	4,5	17/02/2016 5:10	1,2

Fecha	Velocidad	Fecha	Velocidad	Fecha	Velocidad
17/02/2016 5:20	1,2	17/02/2016 11:30	4,7	17/02/2016 17:50	3,8
17/02/2016 5:30	1,3	17/02/2016 11:40	4,7	17/02/2016 18:00	2,6
17/02/2016 5:40	2,8	17/02/2016 11:50	4,5	17/02/2016 18:10	2,6
17/02/2016 5:50	2,8	17/02/2016 12:00	4,8	17/02/2016 18:20	2,1
17/02/2016 6:00	2,3	17/02/2016 12:10	5,4	17/02/2016 18:30	1
17/02/2016 6:10	1,4	17/02/2016 12:20	5,5	17/02/2016 18:40	0,7
17/02/2016 6:20	1,8	17/02/2016 12:30	5,3	17/02/2016 18:50	0,9
17/02/2016 6:30	2,8	17/02/2016 12:40	6,3	17/02/2016 19:00	0,6
17/02/2016 6:40	2,3	17/02/2016 12:50	5,7	17/02/2016 19:10	1,2
17/02/2016 6:50	3,2	17/02/2016 13:00	5,8	17/02/2016 19:20	1,8
17/02/2016 7:00	3,3	17/02/2016 13:10	5,5	17/02/2016 19:30	1,7
17/02/2016 7:10	2,7	17/02/2016 13:20	4,8	17/02/2016 19:40	1,7
17/02/2016 7:20	3	17/02/2016 13:30	4,9	17/02/2016 19:50	1,6
17/02/2016 7:30	2,7	17/02/2016 13:40	5,6	17/02/2016 20:00	1,5
17/02/2016 7:40	2,4	17/02/2016 13:50	5,7	17/02/2016 20:10	0,8
17/02/2016 7:50	3,1	17/02/2016 14:10	5,4	17/02/2016 20:20	0,8
17/02/2016 8:00	4	17/02/2016 14:20	5,4	17/02/2016 20:30	1
17/02/2016 8:10	4,2	17/02/2016 14:30	5,7	17/02/2016 20:40	1,6
17/02/2016 8:20	4,3	17/02/2016 14:40	4,8	17/02/2016 20:50	2,3
17/02/2016 8:30	3,6	17/02/2016 14:50	5,2	17/02/2016 21:00	3
17/02/2016 8:40	4,1	17/02/2016 15:00	5	17/02/2016 21:10	3,5
17/02/2016 8:50	3,7	17/02/2016 15:10	5,8	17/02/2016 21:20	2,7
17/02/2016 9:00	3,6	17/02/2016 15:20	4,5	17/02/2016 21:30	2,4
17/02/2016 9:10	4,4	17/02/2016 15:30	5,4	17/02/2016 21:40	2,1
17/02/2016 9:20	4,5	17/02/2016 15:40	4,9	17/02/2016 21:50	0,8
17/02/2016 9:30	4,7	17/02/2016 15:50	4,6	17/02/2016 22:00	1
17/02/2016 9:40	5,2	17/02/2016 16:00	5,1	17/02/2016 22:10	1
17/02/2016 9:50	4,5	17/02/2016 16:10	4,8	17/02/2016 22:20	0,8
17/02/2016 10:00	4,3	17/02/2016 16:20	4,8	17/02/2016 22:30	1,1
17/02/2016 10:10	4	17/02/2016 16:30	4,2	17/02/2016 22:40	1,3
17/02/2016 10:20	4,6	17/02/2016 16:40	4,9	17/02/2016 22:50	1,3
17/02/2016 10:30	3,7	17/02/2016 16:50	4,2	17/02/2016 23:00	1,7
17/02/2016 10:40	4,6	17/02/2016 17:00	4,1	17/02/2016 23:10	2,2
17/02/2016 10:50	4,3	17/02/2016 17:10	3,9	17/02/2016 23:20	2,8
17/02/2016 11:00	5	17/02/2016 17:20	4,1	17/02/2016 23:30	2,7
17/02/2016 11:10	5,3	17/02/2016 17:30	3,8	17/02/2016 23:40	1,2
17/02/2016 11:20	4,8	17/02/2016 17:40	3,9	17/02/2016 23:50	1,2

Fecha	Velocidad	Fecha	Velocidad	Fecha	Velocidad
18/02/2016 0:00	1,3	18/02/2016 6:10	0,9	18/02/2016 12:20	9,7
18/02/2016 0:10	1,2	18/02/2016 6:20	1	18/02/2016 12:30	9,6
18/02/2016 0:20	3,9	18/02/2016 6:30	1	18/02/2016 12:40	10,2
18/02/2016 0:30	5,2	18/02/2016 6:40	1,1	18/02/2016 12:50	9
18/02/2016 0:40	5,1	18/02/2016 6:50	1,2	18/02/2016 13:00	8,7
18/02/2016 0:50	4,9	18/02/2016 7:00	2,2	18/02/2016 13:10	8,8
18/02/2016 1:00	4,6	18/02/2016 7:10	1,9	18/02/2016 13:20	9,4
18/02/2016 1:10	4,3	18/02/2016 7:20	2	18/02/2016 13:30	8
18/02/2016 1:20	3,8	18/02/2016 7:30	1,3	18/02/2016 13:40	8,5
18/02/2016 1:30	3,5	18/02/2016 7:40	1,7	18/02/2016 13:50	8,6
18/02/2016 1:40	3,1	18/02/2016 7:50	2,3	18/02/2016 14:00	7,1
18/02/2016 1:50	2,7	18/02/2016 8:00	3,3	18/02/2016 14:10	6,4
18/02/2016 2:00	2	18/02/2016 8:10	2,8	18/02/2016 14:20	7,2
18/02/2016 2:10	1,6	18/02/2016 8:20	2,8	18/02/2016 14:30	7
18/02/2016 2:20	2,2	18/02/2016 8:30	3,3	18/02/2016 14:40	6,4
18/02/2016 2:30	1,9	18/02/2016 8:40	2,9	18/02/2016 14:50	5,3
18/02/2016 2:40	2,1	18/02/2016 8:50	3,6	18/02/2016 15:00	5
18/02/2016 2:50	2,1	18/02/2016 9:00	2,4	18/02/2016 15:10	4,4
18/02/2016 3:00	1,6	18/02/2016 9:10	1,6	18/02/2016 15:20	4,2
18/02/2016 3:10	1,4	18/02/2016 9:20	2,8	18/02/2016 15:30	4,6
18/02/2016 3:20	1,3	18/02/2016 9:30	2,8	18/02/2016 15:40	3,5
18/02/2016 3:30	0,6	18/02/2016 9:40	2,1	18/02/2016 15:50	3,6
18/02/2016 3:40	1,9	18/02/2016 9:50	1,6	18/02/2016 16:00	4,3
18/02/2016 3:50	1,5	18/02/2016 10:00	6,9	18/02/2016 16:10	4,5
18/02/2016 4:00	1,1	18/02/2016 10:10	6,2	18/02/2016 16:20	4,4
18/02/2016 4:10	0,6	18/02/2016 10:20	6	18/02/2016 16:30	4,9
18/02/2016 4:20	1,2	18/02/2016 10:30	7,7	18/02/2016 16:40	5
18/02/2016 4:30	1	18/02/2016 10:40	7,5	18/02/2016 16:50	4,6
18/02/2016 4:40	0,6	18/02/2016 10:50	7,7	18/02/2016 17:00	4,4
18/02/2016 4:50	0,8	18/02/2016 11:00	8,7	18/02/2016 17:10	4,3
18/02/2016 5:00	0,7	18/02/2016 11:10	9	18/02/2016 17:20	3,1
18/02/2016 5:10	0,8	18/02/2016 11:20	9,2	18/02/2016 17:30	3,5
18/02/2016 5:20	1,2	18/02/2016 11:30	8,9	18/02/2016 17:40	3,8
18/02/2016 5:30	1,4	18/02/2016 11:40	8,8	18/02/2016 17:50	3,3
18/02/2016 5:40	1,6	18/02/2016 11:50	7,6	18/02/2016 18:00	3,6
18/02/2016 5:50	1,7	18/02/2016 12:00	8,6	18/02/2016 18:10	3,3
18/02/2016 6:00	0,9	18/02/2016 12:10	9,4	18/02/2016 18:20	2,6

Fecha	Velocidad	Fecha	Velocidad	Fecha	Velocidad
18/02/2016 18:30	2,5	19/02/2016 1:40	1,3	19/02/2016 7:50	1,6
18/02/2016 18:40	1,8	19/02/2016 1:50	1,4	19/02/2016 8:00	2,1
18/02/2016 18:50	2,8	19/02/2016 2:00	1,3	19/02/2016 8:10	2,7
18/02/2016 19:00	4,5	19/02/2016 2:10	1,1	19/02/2016 8:20	2,5
18/02/2016 19:10	4,3	19/02/2016 2:20	1,5	19/02/2016 8:30	3,1
18/02/2016 19:20	4,9	19/02/2016 2:30	1,7	19/02/2016 8:40	2,9
18/02/2016 19:30	4,9	19/02/2016 2:40	1,7	19/02/2016 8:50	2,9
18/02/2016 19:40	5,8	19/02/2016 2:50	1,7	19/02/2016 9:00	2,6
18/02/2016 19:50	5,5	19/02/2016 3:00	2	19/02/2016 9:10	1,5
18/02/2016 20:00	3,7	19/02/2016 3:10	2,2	19/02/2016 9:20	1,4
18/02/2016 20:10	1,4	19/02/2016 3:20	1,9	19/02/2016 9:30	0,8
18/02/2016 20:20	3,5	19/02/2016 3:30	1,8	19/02/2016 9:40	1,2
18/02/2016 20:30	3,6	19/02/2016 3:40	2,3	19/02/2016 9:50	1
18/02/2016 20:40	3,4	19/02/2016 3:50	2,4	19/02/2016 10:00	1,2
18/02/2016 20:50	4,1	19/02/2016 4:00	2,5	19/02/2016 10:10	2,2
18/02/2016 21:00	3,6	19/02/2016 4:10	3	19/02/2016 10:20	3,7
18/02/2016 21:10	1,5	19/02/2016 4:20	3,2	19/02/2016 10:30	3,6
18/02/2016 21:20	1	19/02/2016 4:30	2,7	19/02/2016 10:40	3,6
18/02/2016 21:30	1,6	19/02/2016 4:40	2,2	19/02/2016 10:50	3,3
18/02/2016 21:40	1,9	19/02/2016 4:50	1,4	19/02/2016 11:00	3,2
18/02/2016 21:50	2,2	19/02/2016 5:00	1,9	19/02/2016 11:10	3,8
18/02/2016 22:00	2	19/02/2016 5:10	1,5	19/02/2016 11:20	3,3
18/02/2016 22:10	0,7	19/02/2016 5:20	1	19/02/2016 11:30	3,2
18/02/2016 22:20	1,5	19/02/2016 5:30	0,8	19/02/2016 11:40	3,2
18/02/2016 22:30	1,7	19/02/2016 5:40	1,1	19/02/2016 11:50	3,5
18/02/2016 22:40	1,5	19/02/2016 5:50	0,8	19/02/2016 12:00	3,4
18/02/2016 22:50	1,7	19/02/2016 6:00	0,8	19/02/2016 12:10	3,9
18/02/2016 23:00	5,1	19/02/2016 6:10	1,5	19/02/2016 12:20	3,6
18/02/2016 23:10	3,7	19/02/2016 6:20	1,7	19/02/2016 12:30	3,5
18/02/2016 23:20	4,6	19/02/2016 6:30	1,4	19/02/2016 12:40	3,1
18/02/2016 23:30	5,8	19/02/2016 6:40	1,7	19/02/2016 12:50	3,4
18/02/2016 23:40	7,2	19/02/2016 6:50	1,6	19/02/2016 13:00	3,7
18/02/2016 23:50	6,4	19/02/2016 7:00	1,3	19/02/2016 13:10	3,5
19/02/2016 0:00	4,9	19/02/2016 7:10	0,9	19/02/2016 13:20	3,6
19/02/2016 1:10	1,9	19/02/2016 7:20	1,2	19/02/2016 13:30	3,5
19/02/2016 1:20	2	19/02/2016 7:30	1,1	19/02/2016 13:40	3,2
19/02/2016 1:30	1,2	19/02/2016 7:40	1,4	19/02/2016 13:50	3,3

Fecha	Velocidad	Fecha	Velocidad	Fecha	Velocidad
19/02/2016 14:00	2,5	19/02/2016 20:10	0,8	20/02/2016 2:20	2,8
19/02/2016 14:10	2,5	19/02/2016 20:20	1,3	20/02/2016 2:30	3,7
19/02/2016 14:20	2,9	19/02/2016 20:30	1,3	20/02/2016 2:40	3,3
19/02/2016 14:30	2,8	19/02/2016 20:40	1,8	20/02/2016 2:50	2,9
19/02/2016 14:40	2,8	19/02/2016 20:50	1,7	20/02/2016 3:00	3,5
19/02/2016 14:50	2,8	19/02/2016 21:00	2	20/02/2016 3:10	2,9
19/02/2016 15:00	2,7	19/02/2016 21:10	2,6	20/02/2016 3:20	2,8
19/02/2016 15:10	3,1	19/02/2016 21:20	2,8	20/02/2016 3:30	1,3
19/02/2016 15:20	2,5	19/02/2016 21:30	2,7	20/02/2016 3:40	1
19/02/2016 15:30	3,5	19/02/2016 21:40	2,5	20/02/2016 3:50	0,8
19/02/2016 15:40	3,2	19/02/2016 21:50	2,3	20/02/2016 4:00	0,7
19/02/2016 15:50	3,7	19/02/2016 22:00	2,2	20/02/2016 4:10	1,2
19/02/2016 16:00	2,9	19/02/2016 22:10	1,7	20/02/2016 4:20	0,5
19/02/2016 16:10	3,2	19/02/2016 22:20	1,6	20/02/2016 4:30	1,1
19/02/2016 16:20	3,4	19/02/2016 22:30	1,2	20/02/2016 4:40	1,2
19/02/2016 16:30	3,6	19/02/2016 22:40	1,2	20/02/2016 4:50	1,4
19/02/2016 16:40	3,1	19/02/2016 22:50	1,2	20/02/2016 5:00	1,3
19/02/2016 16:50	2,9	19/02/2016 23:00	1,3	20/02/2016 5:10	1,5
19/02/2016 17:00	2,9	19/02/2016 23:10	1,5	20/02/2016 5:20	1,9
19/02/2016 17:10	2,7	19/02/2016 23:20	1,4	20/02/2016 5:30	1,8
19/02/2016 17:20	2,1	19/02/2016 23:30	0,9	20/02/2016 5:40	2,2
19/02/2016 17:30	2,2	19/02/2016 23:40	1,2	20/02/2016 5:50	1,7
19/02/2016 17:40	1,8	19/02/2016 23:50	1,5	20/02/2016 6:00	1,9
19/02/2016 17:50	1,6	20/02/2016 0:00	1,6	20/02/2016 6:10	2,1
19/02/2016 18:00	2	20/02/2016 0:10	1,2	20/02/2016 6:20	2,1
19/02/2016 18:10	1,7	20/02/2016 0:20	0,7	20/02/2016 6:30	1,8
19/02/2016 18:20	1,2	20/02/2016 0:30	0,6	20/02/2016 6:40	1,8
19/02/2016 18:30	1,2	20/02/2016 0:40	0,4	20/02/2016 6:50	2,4
19/02/2016 18:40	1,3	20/02/2016 0:50	0,9	20/02/2016 7:00	2,2
19/02/2016 18:50	1,1	20/02/2016 1:00	1,1	20/02/2016 7:10	2,7
19/02/2016 19:00	1,5	20/02/2016 1:10	1,2	20/02/2016 7:20	2,6
19/02/2016 19:10	1,4	20/02/2016 1:20	1,1	20/02/2016 7:30	2,6
19/02/2016 19:20	1	20/02/2016 1:30	1,1	20/02/2016 7:40	3,1
19/02/2016 19:30	0,5	20/02/2016 1:40	1,3	20/02/2016 7:50	3,4
19/02/2016 19:40	0,3	20/02/2016 1:50	1,3	20/02/2016 8:00	4,2
19/02/2016 19:50	0,4	20/02/2016 2:00	1,1	20/02/2016 8:10	3,9
19/02/2016 20:00	0,5	20/02/2016 2:10	1,1	20/02/2016 8:20	3,9

Fecha	Velocidad	Fecha	Velocidad	Fecha	Velocidad
20/02/2016 8:30	4,3	20/02/2016 14:40	4,7	20/02/2016 20:50	1,8
20/02/2016 8:40	4,4	20/02/2016 14:50	4,4	20/02/2016 21:00	1,9
20/02/2016 8:50	4,7	20/02/2016 15:00	3,8	20/02/2016 21:10	2,1
20/02/2016 9:00	4,4	20/02/2016 15:10	4,4	20/02/2016 21:20	1,9
20/02/2016 9:10	4,5	20/02/2016 15:20	4,4	20/02/2016 21:30	1,6
20/02/2016 9:20	4,3	20/02/2016 15:30	3,8	20/02/2016 21:40	1,5
20/02/2016 9:30	4,9	20/02/2016 15:40	3,8	20/02/2016 21:50	1,2
20/02/2016 9:40	4,9	20/02/2016 15:50	3,6	20/02/2016 22:00	1,2
20/02/2016 9:50	4,7	20/02/2016 16:00	4,1	20/02/2016 22:10	1,2
20/02/2016 10:00	4,4	20/02/2016 16:10	3,6	20/02/2016 22:20	1,5
20/02/2016 10:10	4,8	20/02/2016 16:20	3,8	20/02/2016 22:30	2
20/02/2016 10:20	4,5	20/02/2016 16:30	3,8	20/02/2016 22:40	1,6
20/02/2016 10:30	4,2	20/02/2016 16:40	3,2	20/02/2016 22:50	0,4
20/02/2016 10:40	5	20/02/2016 16:50	3	20/02/2016 23:00	1,1
20/02/2016 10:50	4,9	20/02/2016 17:00	3	20/02/2016 23:10	1,1
20/02/2016 11:00	5,3	20/02/2016 17:10	2,5	20/02/2016 23:20	1,1
20/02/2016 11:10	5,3	20/02/2016 17:20	2,1	20/02/2016 23:30	1,1
20/02/2016 11:20	5,1	20/02/2016 17:30	1,9	20/02/2016 23:40	1
20/02/2016 11:30	5,1	20/02/2016 17:40	1,6	20/02/2016 23:50	1
20/02/2016 11:40	5,3	20/02/2016 17:50	2	21/02/2016 0:00	1
20/02/2016 11:50	5,7	20/02/2016 18:00	1,6	21/02/2016 0:10	0,6
20/02/2016 12:00	5,5	20/02/2016 18:10	1,6	21/02/2016 0:20	0,5
20/02/2016 12:10	5,1	20/02/2016 18:20	1,6	21/02/2016 0:30	0,9
20/02/2016 12:20	4,6	20/02/2016 18:30	1,2	21/02/2016 0:40	0,6
20/02/2016 12:30	4,8	20/02/2016 18:40	1,2	21/02/2016 0:50	0,3
20/02/2016 12:40	4,8	20/02/2016 18:50	1,4	21/02/2016 1:00	0,1
20/02/2016 12:50	5,4	20/02/2016 19:00	1,4	21/02/2016 1:10	0,6
20/02/2016 13:00	5,4	20/02/2016 19:10	1	21/02/2016 1:20	0,8
20/02/2016 13:10	5,3	20/02/2016 19:20	0,9	21/02/2016 1:30	0,4
20/02/2016 13:20	5,2	20/02/2016 19:30	1,1	21/02/2016 1:40	0,5
20/02/2016 13:30	5,3	20/02/2016 19:40	1	21/02/2016 1:50	0,5
20/02/2016 13:40	5,6	20/02/2016 19:50	0,9	21/02/2016 2:00	1
20/02/2016 13:50	5,2	20/02/2016 20:00	0,4	21/02/2016 2:10	0,8
20/02/2016 14:00	5,1	20/02/2016 20:10	0,3	21/02/2016 2:20	1,3
20/02/2016 14:10	4,9	20/02/2016 20:20	0,9	21/02/2016 2:30	1,2
20/02/2016 14:20	4,1	20/02/2016 20:30	1,6	21/02/2016 2:40	1
20/02/2016 14:30	4,7	20/02/2016 20:40	1,7	21/02/2016 2:50	0,5

Fecha	Velocidad	Fecha	Velocidad	Fecha	Velocidad
21/02/2016 3:00	1	21/02/2016 9:10	3,5	21/02/2016 15:20	6
21/02/2016 3:10	1	21/02/2016 9:20	3,9	21/02/2016 15:30	5,7
21/02/2016 3:20	2,2	21/02/2016 9:30	4,2	21/02/2016 15:40	5,6
21/02/2016 3:30	3,3	21/02/2016 9:40	4	21/02/2016 15:50	5,5
21/02/2016 3:40	2,3	21/02/2016 9:50	4	21/02/2016 16:00	5,1
21/02/2016 3:50	2,6	21/02/2016 10:00	3,9	21/02/2016 16:10	4,7
21/02/2016 4:00	2,2	21/02/2016 10:10	4,4	21/02/2016 16:20	4,2
21/02/2016 4:10	2,2	21/02/2016 10:20	4,6	21/02/2016 16:30	4,3
21/02/2016 4:20	2	21/02/2016 10:30	4,9	21/02/2016 16:40	4,4
21/02/2016 4:30	1,5	21/02/2016 10:40	4,5	21/02/2016 16:50	3,9
21/02/2016 4:40	1,5	21/02/2016 10:50	4,5	21/02/2016 17:00	4,4
21/02/2016 4:50	1,2	21/02/2016 11:00	5,3	21/02/2016 17:10	3,9
21/02/2016 5:00	1,2	21/02/2016 11:10	5	21/02/2016 17:20	4,3
21/02/2016 5:10	1	21/02/2016 11:20	5,1	21/02/2016 17:30	4,2
21/02/2016 5:20	1,8	21/02/2016 11:30	5,5	21/02/2016 17:40	4
21/02/2016 5:30	2	21/02/2016 11:40	5,2	21/02/2016 17:50	3,4
21/02/2016 5:40	1,5	21/02/2016 11:50	5,7	21/02/2016 18:00	2,9
21/02/2016 5:50	1,9	21/02/2016 12:00	5,1	21/02/2016 18:10	2,5
21/02/2016 6:00	2,3	21/02/2016 12:10	4,4	21/02/2016 18:20	2,7
21/02/2016 6:10	2,1	21/02/2016 12:20	4,9	21/02/2016 18:30	2,7
21/02/2016 6:20	2,6	21/02/2016 12:30	4,5	21/02/2016 18:40	2,5
21/02/2016 6:30	2,9	21/02/2016 12:40	4,1	21/02/2016 18:50	2
21/02/2016 6:40	3,5	21/02/2016 12:50	4,1	21/02/2016 19:00	1,3
21/02/2016 6:50	4,1	21/02/2016 13:00	3,6	21/02/2016 19:10	1,5
21/02/2016 7:00	4,7	21/02/2016 13:10	3,6	21/02/2016 19:20	1,4
21/02/2016 7:10	4,3	21/02/2016 13:20	3,5	21/02/2016 19:30	1
21/02/2016 7:20	4,1	21/02/2016 13:30	2,9	21/02/2016 19:40	1
21/02/2016 7:30	4	21/02/2016 13:40	3,6	21/02/2016 19:50	0,4
21/02/2016 7:40	4,1	21/02/2016 13:50	2	21/02/2016 20:00	0,7
21/02/2016 7:50	4,2	21/02/2016 14:00	3	21/02/2016 20:10	1,1
21/02/2016 8:00	4,1	21/02/2016 14:10	2,3	21/02/2016 20:20	1
21/02/2016 8:10	4,3	21/02/2016 14:20	3,3	21/02/2016 20:30	1,3
21/02/2016 8:20	3,3	21/02/2016 14:30	4,3	21/02/2016 20:40	2,1
21/02/2016 8:30	2,9	21/02/2016 14:40	5,3	21/02/2016 20:50	2,2
21/02/2016 8:40	3,6	21/02/2016 14:50	5,5	21/02/2016 21:00	2
21/02/2016 8:50	3,3	21/02/2016 15:00	6,2	21/02/2016 21:10	1,8
21/02/2016 9:00	2,4	21/02/2016 15:10	5,7	21/02/2016 21:20	1,7

Fecha	Velocidad	Fecha	Velocidad	Fecha	Velocidad
21/02/2016 21:30	2,2	22/02/2016 3:40	1,4	22/02/2016 9:50	3,2
21/02/2016 21:40	1,9	22/02/2016 3:50	3,7	22/02/2016 10:00	2,5
21/02/2016 21:50	2	22/02/2016 4:00	3,4	22/02/2016 10:10	2,7
21/02/2016 22:00	2,1	22/02/2016 4:10	3,6	22/02/2016 10:20	3,6
21/02/2016 22:10	1,4	22/02/2016 4:20	3,6	22/02/2016 10:30	3,1
21/02/2016 22:20	1,9	22/02/2016 4:30	3	22/02/2016 10:40	3,3
21/02/2016 22:30	1,7	22/02/2016 4:40	3,2	22/02/2016 10:50	2,9
21/02/2016 22:40	1,6	22/02/2016 4:50	2,3	22/02/2016 11:00	2,2
21/02/2016 22:50	1,2	22/02/2016 5:00	2,5	22/02/2016 11:10	2,6
21/02/2016 23:00	1,3	22/02/2016 5:10	3	22/02/2016 11:20	2,4
21/02/2016 23:10	1,5	22/02/2016 5:20	3,2	22/02/2016 11:30	2,9
21/02/2016 23:20	1,2	22/02/2016 5:30	3,3	22/02/2016 11:40	2
21/02/2016 23:30	1,1	22/02/2016 5:40	3,3	22/02/2016 11:50	3,8
21/02/2016 23:40	1	22/02/2016 5:50	3	22/02/2016 12:00	3,1
21/02/2016 23:50	1,1	22/02/2016 6:00	3,3	22/02/2016 12:10	2,7
22/02/2016 0:00	1	22/02/2016 6:10	3,5	22/02/2016 12:20	3
22/02/2016 0:10	1,2	22/02/2016 6:20	3,9	22/02/2016 12:30	2,7
22/02/2016 0:20	0,9	22/02/2016 6:30	3,9	22/02/2016 12:40	3,4
22/02/2016 0:30	0,8	22/02/2016 6:40	3,6	22/02/2016 12:50	2,9
22/02/2016 0:40	0,6	22/02/2016 6:50	3,7	22/02/2016 13:00	3,3
22/02/2016 0:50	1,1	22/02/2016 7:00	3,5	22/02/2016 13:10	4,1
22/02/2016 1:00	1,1	22/02/2016 7:10	3,5	22/02/2016 13:20	3,8
22/02/2016 1:10	1,3	22/02/2016 7:20	2,9	22/02/2016 13:30	4,3
22/02/2016 1:20	0,7	22/02/2016 7:30	3,8	22/02/2016 13:40	4,3
22/02/2016 1:30	0,7	22/02/2016 7:40	3,6	22/02/2016 13:50	3,7
22/02/2016 1:40	0,8	22/02/2016 7:50	3,8	22/02/2016 14:00	4,6
22/02/2016 1:50	1,5	22/02/2016 8:00	4,2	22/02/2016 14:10	4,5
22/02/2016 2:00	1,4	22/02/2016 8:10	3,7	22/02/2016 14:20	5,1
22/02/2016 2:10	1	22/02/2016 8:20	4	22/02/2016 14:30	5,4
22/02/2016 2:20	0,8	22/02/2016 8:30	3,5	22/02/2016 14:40	5,5
22/02/2016 2:30	0,6	22/02/2016 8:40	4	22/02/2016 14:50	5,6
22/02/2016 2:40	0,7	22/02/2016 8:50	3,9	22/02/2016 15:00	5,3
22/02/2016 2:50	1,3	22/02/2016 9:00	3,7	22/02/2016 15:10	5,1
22/02/2016 3:00	1,4	22/02/2016 9:10	3,4	22/02/2016 15:20	4,9
22/02/2016 3:10	1,3	22/02/2016 9:20	2,9	22/02/2016 15:30	3,9
22/02/2016 3:20	1,1	22/02/2016 9:30	3,7	22/02/2016 15:40	4,1
22/02/2016 3:30	0,6	22/02/2016 9:40	3,8	22/02/2016 15:50	4,4

Fecha	Velocidad	Fecha	Velocidad	Fecha	Velocidad
22/02/2016 16:00	4,7	22/02/2016 22:10	2,6	23/02/2016 4:20	2,2
22/02/2016 16:10	4,5	22/02/2016 22:20	2,2	23/02/2016 4:30	2,5
22/02/2016 16:20	4	22/02/2016 22:30	2	23/02/2016 4:40	2,7
22/02/2016 16:30	3,4	22/02/2016 22:40	1,8	23/02/2016 4:50	2,3
22/02/2016 16:40	3,2	22/02/2016 22:50	1,7	23/02/2016 5:00	1,9
22/02/2016 16:50	3,4	22/02/2016 23:00	1,5	23/02/2016 5:10	1,4
22/02/2016 17:00	3,5	22/02/2016 23:10	1,4	23/02/2016 5:20	1,6
22/02/2016 17:10	3	22/02/2016 23:20	0,9	23/02/2016 5:30	2,3
22/02/2016 17:20	2,8	22/02/2016 23:30	0,8	23/02/2016 5:40	2,4
22/02/2016 17:30	2,7	22/02/2016 23:40	1,2	23/02/2016 5:50	2
22/02/2016 17:40	2	22/02/2016 23:50	1,5	23/02/2016 6:00	1,7
22/02/2016 17:50	1,6	23/02/2016 0:00	0,9	23/02/2016 6:10	1,7
22/02/2016 18:00	2	23/02/2016 0:10	0,7	23/02/2016 6:20	1,8
22/02/2016 18:10	2,2	23/02/2016 0:20	0,6	23/02/2016 6:30	2
22/02/2016 18:20	1,9	23/02/2016 0:30	0,2	23/02/2016 6:40	2
22/02/2016 18:30	1,9	23/02/2016 0:40	0,3	23/02/2016 6:50	2,1
22/02/2016 18:40	1,9	23/02/2016 0:50	0,4	23/02/2016 7:00	2,1
22/02/2016 18:50	1,4	23/02/2016 1:00	0,6	23/02/2016 7:10	1,7
22/02/2016 19:00	1,1	23/02/2016 1:10	1,6	23/02/2016 7:20	1,5
22/02/2016 19:10	1,4	23/02/2016 1:20	2,2	23/02/2016 7:30	1,3
22/02/2016 19:20	0,5	23/02/2016 1:30	1,6	23/02/2016 7:40	1,5
22/02/2016 19:30	0,5	23/02/2016 1:40	1	23/02/2016 7:50	1,4
22/02/2016 19:40	0,9	23/02/2016 1:50	0,7	23/02/2016 8:00	2,2
22/02/2016 19:50	1,8	23/02/2016 2:00	2,9	23/02/2016 8:10	1,9
22/02/2016 20:00	1,3	23/02/2016 2:10	5,1	23/02/2016 8:20	2,6
22/02/2016 20:10	1,6	23/02/2016 2:20	5,4	23/02/2016 8:30	2,1
22/02/2016 20:20	1,8	23/02/2016 2:30	5,1	23/02/2016 8:40	2,9
22/02/2016 20:30	1,6	23/02/2016 2:40	4,6	23/02/2016 8:50	1,7
22/02/2016 20:40	1,1	23/02/2016 2:50	4,5	23/02/2016 9:00	3
22/02/2016 20:50	1,2	23/02/2016 3:00	4,4	23/02/2016 9:10	3,6
22/02/2016 21:00	1,9	23/02/2016 3:10	3,6	23/02/2016 9:20	3,1
22/02/2016 21:10	2,4	23/02/2016 3:20	3,7	23/02/2016 9:30	2,8
22/02/2016 21:20	2,2	23/02/2016 3:30	3,7	23/02/2016 9:40	2,7
22/02/2016 21:30	2,7	23/02/2016 3:40	3,6	23/02/2016 9:50	2,8
22/02/2016 21:40	2,2	23/02/2016 3:50	4	23/02/2016 10:00	1,6
22/02/2016 21:50	2,5	23/02/2016 4:00	3,4	23/02/2016 10:10	1,8
22/02/2016 22:00	2,3	23/02/2016 4:10	2,7	23/02/2016 10:20	5,5

Fecha	Velocidad	Fecha	Velocidad	Fecha	Velocidad
23/02/2016 10:30	6,6	23/02/2016 16:40	4,6	23/02/2016 22:50	0,3
23/02/2016 10:40	7,5	23/02/2016 16:50	4,4	23/02/2016 23:00	0,4
23/02/2016 10:50	9	23/02/2016 17:00	4,5	23/02/2016 23:10	0,2
23/02/2016 11:00	8,7	23/02/2016 17:10	4,1	23/02/2016 23:20	0,6
23/02/2016 11:10	7,8	23/02/2016 17:20	3,3	23/02/2016 23:30	0,5
23/02/2016 11:20	7,9	23/02/2016 17:30	3,9	23/02/2016 23:40	1,1
23/02/2016 11:30	8,9	23/02/2016 17:40	3	23/02/2016 23:50	1,2
23/02/2016 11:40	8,6	23/02/2016 17:50	2,1	24/02/2016 0:00	1
23/02/2016 11:50	8,6	23/02/2016 18:00	2,8	24/02/2016 0:10	1,2
23/02/2016 12:00	10	23/02/2016 18:10	2,6	24/02/2016 0:20	2,1
23/02/2016 12:10	9	23/02/2016 18:20	2,2	24/02/2016 0:30	2,3
23/02/2016 12:20	10	23/02/2016 18:30	1,2	24/02/2016 0:40	2
23/02/2016 12:30	8,7	23/02/2016 18:40	0,7	24/02/2016 0:50	2,8
23/02/2016 12:40	7,8	23/02/2016 18:50	0,9	24/02/2016 1:00	3,5
23/02/2016 12:50	7	23/02/2016 19:00	0,9	24/02/2016 1:10	3
23/02/2016 13:00	7,9	23/02/2016 19:10	0,7	24/02/2016 1:20	3,2
23/02/2016 13:10	4	23/02/2016 19:20	1,5	24/02/2016 1:30	4,1
23/02/2016 13:20	5	23/02/2016 19:30	1,6	24/02/2016 1:40	4
23/02/2016 13:30	5,2	23/02/2016 19:40	1,4	24/02/2016 1:50	3,6
23/02/2016 13:40	4,1	23/02/2016 19:50	1,3	24/02/2016 2:00	1
23/02/2016 13:50	4	23/02/2016 20:00	1,3	24/02/2016 2:10	1,8
23/02/2016 14:00	5,7	23/02/2016 20:10	1,1	24/02/2016 2:20	2,2
23/02/2016 14:10	5,7	23/02/2016 20:20	0,6	24/02/2016 2:30	3,1
23/02/2016 14:20	5,1	23/02/2016 20:30	0,9	24/02/2016 2:40	2,7
23/02/2016 14:30	4,7	23/02/2016 20:40	1,1	24/02/2016 2:50	2,6
23/02/2016 14:40	4,6	23/02/2016 20:50	1,1	24/02/2016 3:00	2,5
23/02/2016 14:50	4,4	23/02/2016 21:00	1,5	24/02/2016 3:10	1,8
23/02/2016 15:00	4,2	23/02/2016 21:10	1,5	24/02/2016 3:20	2,1
23/02/2016 15:10	4,4	23/02/2016 21:20	1,7	24/02/2016 3:30	2,1
23/02/2016 15:20	5,2	23/02/2016 21:30	1,5	24/02/2016 3:40	2,4
23/02/2016 15:30	5,2	23/02/2016 21:40	1,4	24/02/2016 3:50	2,1
23/02/2016 15:40	4,8	23/02/2016 21:50	1,1	24/02/2016 4:00	1,9
23/02/2016 15:50	5,5	23/02/2016 22:00	0,4	24/02/2016 4:10	2,4
23/02/2016 16:00	4,8	23/02/2016 22:10	0,7	24/02/2016 4:20	2,3
23/02/2016 16:10	4,3	23/02/2016 22:20	0,6	24/02/2016 4:30	3
23/02/2016 16:20	4,7	23/02/2016 22:30	0,3	24/02/2016 4:40	2,2
23/02/2016 16:30	5,5	23/02/2016 22:40	0,4	24/02/2016 4:50	1,4

Fecha	Velocidad	Fecha	Velocidad	Fecha	Velocidad
24/02/2016 5:00	0,6	24/02/2016 11:10	5,2	24/02/2016 17:30	4
24/02/2016 5:10	0,5	24/02/2016 11:20	4,8	24/02/2016 17:40	4
24/02/2016 5:20	0,5	24/02/2016 11:30	4,3	24/02/2016 17:50	2,7
24/02/2016 5:30	0,6	24/02/2016 11:40	4,6	24/02/2016 18:00	1,9
24/02/2016 5:40	0,6	24/02/2016 11:50	5,1	24/02/2016 18:10	1,4
24/02/2016 5:50	1	24/02/2016 12:00	4,4	24/02/2016 18:20	1,5
24/02/2016 6:00	1,3	24/02/2016 12:10	4,7	24/02/2016 18:30	1,6
24/02/2016 6:10	1,3	24/02/2016 12:20	4,8	24/02/2016 18:40	1,1
24/02/2016 6:20	0,8	24/02/2016 12:30	4,1	24/02/2016 18:50	0,5
24/02/2016 6:30	1,4	24/02/2016 12:40	4,3	24/02/2016 19:00	0,4
24/02/2016 6:40	1,5	24/02/2016 12:50	5,2	24/02/2016 19:10	0,8
24/02/2016 6:50	1,7	24/02/2016 13:00	4,5	24/02/2016 19:20	1,3
24/02/2016 7:00	1	24/02/2016 13:10	4,5	24/02/2016 19:30	1,6
24/02/2016 7:10	0,9	24/02/2016 13:30	5,8	24/02/2016 19:40	1,9
24/02/2016 7:20	1	24/02/2016 13:40	5	24/02/2016 19:50	2
24/02/2016 7:30	0,7	24/02/2016 13:50	6,1	24/02/2016 20:00	1,9
24/02/2016 7:40	0,9	24/02/2016 14:00	5,4	24/02/2016 20:10	2,5
24/02/2016 7:50	1,1	24/02/2016 14:10	6,1	24/02/2016 20:20	2,1
24/02/2016 8:00	1,9	24/02/2016 14:20	5,6	24/02/2016 20:30	2
24/02/2016 8:10	2,5	24/02/2016 14:30	6,1	24/02/2016 20:40	2,3
24/02/2016 8:20	2,2	24/02/2016 14:40	6,7	24/02/2016 20:50	2,6
24/02/2016 8:30	2,8	24/02/2016 14:50	5,9	24/02/2016 21:00	2
24/02/2016 8:40	2,6	24/02/2016 15:00	6,1	24/02/2016 21:10	1,6
24/02/2016 8:50	3,2	24/02/2016 15:10	5,8	24/02/2016 21:20	1,2
24/02/2016 9:00	3,7	24/02/2016 15:20	5,5	24/02/2016 21:30	1,8
24/02/2016 9:10	3,6	24/02/2016 15:30	5,2	24/02/2016 21:40	1,2
24/02/2016 9:20	4,5	24/02/2016 15:40	5,3	24/02/2016 21:50	1,4
24/02/2016 9:30	4,2	24/02/2016 15:50	5,2	24/02/2016 22:00	1,5
24/02/2016 9:40	4,9	24/02/2016 16:00	5,2	24/02/2016 22:10	1,3
24/02/2016 9:50	4,2	24/02/2016 16:10	5,8	24/02/2016 22:20	0,9
24/02/2016 10:00	5,2	24/02/2016 16:20	4,9	24/02/2016 22:30	0,8
24/02/2016 10:10	5,2	24/02/2016 16:30	5,3	24/02/2016 22:40	1,1
24/02/2016 10:20	5,1	24/02/2016 16:40	5,6	24/02/2016 22:50	1
24/02/2016 10:30	4,9	24/02/2016 16:50	5,1	24/02/2016 23:00	1
24/02/2016 10:40	5,1	24/02/2016 17:00	4,8	24/02/2016 23:10	1,2
24/02/2016 10:50	4,5	24/02/2016 17:10	4,5	24/02/2016 23:20	2,7
24/02/2016 11:00	4,1	24/02/2016 17:20	4,1	24/02/2016 23:30	2,8

Fecha	Velocidad	Fecha	Velocidad	Fecha	Velocidad
24/02/2016 23:40	1,9	25/02/2016 5:50	0,6	25/02/2016 12:00	3,4
24/02/2016 23:50	2,9	25/02/2016 6:00	0,5	25/02/2016 12:10	3,2
25/02/2016 0:00	2,5	25/02/2016 6:10	0,6	25/02/2016 12:20	3,1
25/02/2016 0:10	2	25/02/2016 6:20	1,1	25/02/2016 12:30	4,8
25/02/2016 0:20	1,1	25/02/2016 6:30	1,4	25/02/2016 12:40	2,9
25/02/2016 0:30	1,5	25/02/2016 6:40	1,6	25/02/2016 12:50	2,8
25/02/2016 0:40	0,6	25/02/2016 6:50	1,7	25/02/2016 13:00	2,6
25/02/2016 0:50	1,3	25/02/2016 7:00	1,3	25/02/2016 13:10	3,2
25/02/2016 1:00	1,4	25/02/2016 7:10	1,3	25/02/2016 13:20	4,4
25/02/2016 1:10	1,7	25/02/2016 7:20	1,3	25/02/2016 13:30	5,1
25/02/2016 1:20	1	25/02/2016 7:30	1,7	25/02/2016 13:40	5,1
25/02/2016 1:30	1,8	25/02/2016 7:40	1,6	25/02/2016 13:50	5,3
25/02/2016 1:40	3	25/02/2016 7:50	1,1	25/02/2016 14:00	4,2
25/02/2016 1:50	3,1	25/02/2016 8:00	1,2	25/02/2016 14:10	6,3
25/02/2016 2:00	1,4	25/02/2016 8:10	1,2	25/02/2016 14:20	4,8
25/02/2016 2:10	2	25/02/2016 8:20	3,1	25/02/2016 14:30	5,4
25/02/2016 2:20	2,3	25/02/2016 8:30	3,9	25/02/2016 14:40	5
25/02/2016 2:30	2,8	25/02/2016 8:40	4,1	25/02/2016 14:50	5,2
25/02/2016 2:40	3	25/02/2016 8:50	3,9	25/02/2016 15:00	4,7
25/02/2016 2:50	2,8	25/02/2016 9:00	4,4	25/02/2016 15:10	4,5
25/02/2016 3:00	2,2	25/02/2016 9:10	4,3	25/02/2016 15:20	4,6
25/02/2016 3:10	2,1	25/02/2016 9:20	3,8	25/02/2016 15:30	3,3
25/02/2016 3:20	1,8	25/02/2016 9:30	3,5	25/02/2016 15:40	4
25/02/2016 3:30	1,9	25/02/2016 9:40	4,8	25/02/2016 15:50	3
25/02/2016 3:40	2,1	25/02/2016 9:50	4,6	25/02/2016 16:00	3,3
25/02/2016 3:50	2,3	25/02/2016 10:00	4,4	25/02/2016 16:10	2,9
25/02/2016 4:00	2,4	25/02/2016 10:10	4,6	25/02/2016 16:20	2,5
25/02/2016 4:10	1,9	25/02/2016 10:20	4,5	25/02/2016 16:30	2,6
25/02/2016 4:20	1,8	25/02/2016 10:30	5,4	25/02/2016 16:40	2,8
25/02/2016 4:30	2	25/02/2016 10:40	5,3	25/02/2016 16:50	2,6
25/02/2016 4:40	1,8	25/02/2016 10:50	4,8	25/02/2016 17:00	2,7
25/02/2016 4:50	1,5	25/02/2016 11:00	4,6	25/02/2016 17:10	2,2
25/02/2016 5:00	1,4	25/02/2016 11:10	4,3	25/02/2016 17:20	1,5
25/02/2016 5:10	0,9	25/02/2016 11:20	3,6	25/02/2016 17:30	2,2
25/02/2016 5:20	0,6	25/02/2016 11:30	3,7	25/02/2016 17:40	1,6
25/02/2016 5:30	1,1	25/02/2016 11:40	3,6	25/02/2016 17:50	1,3
25/02/2016 5:40	0,8	25/02/2016 11:50	4	25/02/2016 18:00	1,1

Fecha	Velocidad	Fecha	Velocidad	Fecha	Velocidad
25/02/2016 18:10	1,4	26/02/2016 0:20	1,8	26/02/2016 6:30	0,8
25/02/2016 18:20	1,5	26/02/2016 0:30	1,3	26/02/2016 6:40	0,9
25/02/2016 18:30	3,6	26/02/2016 0:40	2,5	26/02/2016 6:50	0,8
25/02/2016 18:40	3,8	26/02/2016 0:50	2,7	26/02/2016 7:00	0,8
25/02/2016 18:50	3	26/02/2016 1:00	1,8	26/02/2016 7:10	1
25/02/2016 19:00	3,7	26/02/2016 1:10	1	26/02/2016 7:20	1,1
25/02/2016 19:10	3,5	26/02/2016 1:20	1,7	26/02/2016 7:30	1,2
25/02/2016 19:20	3,5	26/02/2016 1:30	1,6	26/02/2016 7:40	0,9
25/02/2016 19:30	3	26/02/2016 1:40	1,1	26/02/2016 7:50	1,1
25/02/2016 19:40	3	26/02/2016 1:50	1,2	26/02/2016 8:00	1,4
25/02/2016 19:50	2,6	26/02/2016 2:00	1,2	26/02/2016 8:10	1,5
25/02/2016 20:00	2,9	26/02/2016 2:10	1	26/02/2016 8:20	2
25/02/2016 20:10	2,3	26/02/2016 2:20	1,4	26/02/2016 8:30	2,7
25/02/2016 20:20	1,8	26/02/2016 2:30	1,7	26/02/2016 8:40	2,7
25/02/2016 20:30	3	26/02/2016 2:40	1,8	26/02/2016 8:50	2,8
25/02/2016 20:40	2,3	26/02/2016 2:50	2	26/02/2016 9:00	2,7
25/02/2016 20:50	3,4	26/02/2016 3:00	2,2	26/02/2016 9:10	3
25/02/2016 21:00	2,4	26/02/2016 3:10	1,7	26/02/2016 9:20	3
25/02/2016 21:10	2	26/02/2016 3:20	1,3	26/02/2016 9:30	2,6
25/02/2016 21:20	1,5	26/02/2016 3:30	0,9	26/02/2016 9:40	3,9
25/02/2016 21:30	2,8	26/02/2016 3:40	0,9	26/02/2016 9:50	4,3
25/02/2016 21:40	4,1	26/02/2016 3:50	0,9	26/02/2016 10:00	4,3
25/02/2016 21:50	4,3	26/02/2016 4:00	1,4	26/02/2016 10:10	4
25/02/2016 22:00	4,8	26/02/2016 4:10	1	26/02/2016 10:20	3,3
25/02/2016 22:10	4,6	26/02/2016 4:20	0,6	26/02/2016 10:30	3,8
25/02/2016 22:20	4,9	26/02/2016 4:30	0,9	26/02/2016 10:40	4
25/02/2016 22:30	7	26/02/2016 4:40	0,8	26/02/2016 10:50	4,7
25/02/2016 22:40	4,8	26/02/2016 4:50	1,4	26/02/2016 11:00	4,2
25/02/2016 22:50	4,7	26/02/2016 5:00	1,8	26/02/2016 11:10	4,6
25/02/2016 23:00	4,7	26/02/2016 5:10	1,2	26/02/2016 11:20	4,5
25/02/2016 23:10	3,7	26/02/2016 5:20	0,9	26/02/2016 11:30	5,3
25/02/2016 23:20	1,3	26/02/2016 5:30	1,3	26/02/2016 11:40	5,5
25/02/2016 23:30	2	26/02/2016 5:40	1,2	26/02/2016 11:50	5,7
25/02/2016 23:40	1,5	26/02/2016 5:50	1,3	26/02/2016 12:00	5,6
25/02/2016 23:50	2,1	26/02/2016 6:00	0,7	26/02/2016 12:10	5
26/02/2016 0:00	1	26/02/2016 6:10	0,5	26/02/2016 12:20	5,1
26/02/2016 0:10	2,5	26/02/2016 6:20	0,9	26/02/2016 12:30	5,8

Fecha	Velocidad	Fecha	Velocidad	Fecha	Velocidad
26/02/2016 12:40	5,2	26/02/2016 19:00	1,9	27/02/2016 1:10	0,8
26/02/2016 12:50	4,8	26/02/2016 19:10	1,8	27/02/2016 1:20	1,3
26/02/2016 13:00	5,1	26/02/2016 19:20	2,2	27/02/2016 1:30	1,7
26/02/2016 13:10	5,5	26/02/2016 19:30	1,7	27/02/2016 1:40	1,2
26/02/2016 13:20	5,2	26/02/2016 19:40	1,5	27/02/2016 1:50	0,6
26/02/2016 13:30	6	26/02/2016 19:50	1,3	27/02/2016 2:00	1,3
26/02/2016 13:40	5,7	26/02/2016 20:00	1,1	27/02/2016 2:10	2
26/02/2016 13:50	5,5	26/02/2016 20:10	1,1	27/02/2016 2:20	3,7
26/02/2016 14:00	5,8	26/02/2016 20:20	1,5	27/02/2016 2:30	4
26/02/2016 14:10	5,6	26/02/2016 20:30	2,3	27/02/2016 2:40	3,9
26/02/2016 14:30	5,3	26/02/2016 20:40	2,2	27/02/2016 2:50	4,5
26/02/2016 14:40	5,4	26/02/2016 20:50	2,1	27/02/2016 3:00	4,1
26/02/2016 14:50	6,6	26/02/2016 21:00	1,7	27/02/2016 3:10	4,3
26/02/2016 15:00	6,2	26/02/2016 21:10	2,1	27/02/2016 3:20	3,4
26/02/2016 15:10	5,9	26/02/2016 21:20	1,8	27/02/2016 3:30	3,8
26/02/2016 15:20	5,8	26/02/2016 21:30	1,7	27/02/2016 3:40	3,2
26/02/2016 15:30	5,5	26/02/2016 21:40	2,2	27/02/2016 3:50	2,6
26/02/2016 15:40	5,1	26/02/2016 21:50	2	27/02/2016 4:00	3,4
26/02/2016 15:50	6,2	26/02/2016 22:00	1,9	27/02/2016 4:10	3,8
26/02/2016 16:00	5,2	26/02/2016 22:10	1,5	27/02/2016 4:20	3,1
26/02/2016 16:10	6	26/02/2016 22:20	1,2	27/02/2016 4:30	3,4
26/02/2016 16:20	4,7	26/02/2016 22:30	0,8	27/02/2016 4:40	4,2
26/02/2016 16:30	5,3	26/02/2016 22:40	1,4	27/02/2016 4:50	4,1
26/02/2016 16:40	4,5	26/02/2016 22:50	1,9	27/02/2016 5:00	3,7
26/02/2016 16:50	4,8	26/02/2016 23:00	2,3	27/02/2016 5:10	3,3
26/02/2016 17:00	3,8	26/02/2016 23:10	2,8	27/02/2016 5:20	3,2
26/02/2016 17:10	3,7	26/02/2016 23:20	3	27/02/2016 5:30	4
26/02/2016 17:20	3,5	26/02/2016 23:30	3	27/02/2016 5:40	4,1
26/02/2016 17:30	3,4	26/02/2016 23:40	3,1	27/02/2016 5:50	3,7
26/02/2016 17:40	3,3	26/02/2016 23:50	3,4	27/02/2016 6:00	3
26/02/2016 17:50	2,5	27/02/2016 0:00	2,8	27/02/2016 6:10	2
26/02/2016 18:00	2,2	27/02/2016 0:10	3,3	27/02/2016 6:20	1,5
26/02/2016 18:10	2,4	27/02/2016 0:20	3	27/02/2016 6:30	1,1
26/02/2016 18:20	2,9	27/02/2016 0:30	2,6	27/02/2016 6:40	1,2
26/02/2016 18:30	2,5	27/02/2016 0:40	2,5	27/02/2016 6:50	1,4
26/02/2016 18:40	2,5	27/02/2016 0:50	1,5	27/02/2016 7:00	1,2
26/02/2016 18:50	2,4	27/02/2016 1:00	0,5	27/02/2016 7:10	0,8

Fecha	Velocidad	Fecha	Velocidad	Fecha	Velocidad
27/02/2016 7:20	0,8	27/02/2016 13:40	6,3	27/02/2016 19:50	1,8
27/02/2016 7:30	0,6	27/02/2016 13:50	5,6	27/02/2016 20:00	1,4
27/02/2016 7:40	0,9	27/02/2016 14:00	6	27/02/2016 20:10	1,6
27/02/2016 7:50	0,9	27/02/2016 14:10	6,1	27/02/2016 20:20	1,9
27/02/2016 8:00	0,8	27/02/2016 14:20	5,2	27/02/2016 20:30	1,7
27/02/2016 8:10	1	27/02/2016 14:30	5,6	27/02/2016 20:40	2
27/02/2016 8:20	0,7	27/02/2016 14:40	4,8	27/02/2016 20:50	2,4
27/02/2016 8:30	1,3	27/02/2016 14:50	4,9	27/02/2016 21:00	2,2
27/02/2016 8:40	1,2	27/02/2016 15:00	5,7	27/02/2016 21:10	2,1
27/02/2016 8:50	0,6	27/02/2016 15:10	5,1	27/02/2016 21:20	1,5
27/02/2016 9:00	0,8	27/02/2016 15:20	4,5	27/02/2016 21:30	1,8
27/02/2016 9:10	0,7	27/02/2016 15:30	4,9	27/02/2016 21:40	1,2
27/02/2016 9:20	0,7	27/02/2016 15:40	4,6	27/02/2016 21:50	1,7
27/02/2016 9:30	1	27/02/2016 15:50	4,3	27/02/2016 22:00	1,3
27/02/2016 9:40	0,8	27/02/2016 16:00	3,9	27/02/2016 22:10	1,3
27/02/2016 9:50	1,3	27/02/2016 16:10	3,2	27/02/2016 22:20	1,2
27/02/2016 10:00	1,2	27/02/2016 16:20	3,8	27/02/2016 22:30	1,6
27/02/2016 10:10	1,6	27/02/2016 16:30	4	27/02/2016 22:40	1,1
27/02/2016 10:20	1,3	27/02/2016 16:40	4,2	27/02/2016 22:50	1,2
27/02/2016 10:30	1,7	27/02/2016 16:50	4,2	27/02/2016 23:00	0,6
27/02/2016 10:40	1,7	27/02/2016 17:00	4,3	27/02/2016 23:10	1,3
27/02/2016 10:50	1,7	27/02/2016 17:10	3,7	27/02/2016 23:20	1
27/02/2016 11:00	1,9	27/02/2016 17:20	3,2	27/02/2016 23:30	1
27/02/2016 11:10	2,6	27/02/2016 17:30	3	27/02/2016 23:40	0,9
27/02/2016 11:20	3,1	27/02/2016 17:40	2,3	27/02/2016 23:50	0,9
27/02/2016 11:30	4,6	27/02/2016 17:50	2	28/02/2016 0:00	0,6
27/02/2016 11:40	4,7	27/02/2016 18:00	1,4	28/02/2016 0:10	0,8
27/02/2016 11:50	5	27/02/2016 18:10	1,5	28/02/2016 0:20	0,8
27/02/2016 12:00	5,3	27/02/2016 18:20	1,6	28/02/2016 0:30	0,7
27/02/2016 12:10	4,8	27/02/2016 18:30	1,3	28/02/2016 0:40	0,9
27/02/2016 12:20	4,7	27/02/2016 18:40	1,6	28/02/2016 0:50	0,7
27/02/2016 12:30	5,3	27/02/2016 18:50	1	28/02/2016 1:00	0,6
27/02/2016 12:50	5,4	27/02/2016 19:00	0,6	28/02/2016 1:10	0,7
27/02/2016 13:00	5,6	27/02/2016 19:10	0,7	28/02/2016 1:20	2,6
27/02/2016 13:10	6,4	27/02/2016 19:20	0,9	28/02/2016 1:30	2,3
27/02/2016 13:20	6,1	27/02/2016 19:30	1,6	28/02/2016 1:40	3,2
27/02/2016 13:30	6,5	27/02/2016 19:40	1,8	28/02/2016 1:50	2,8

Fecha	Velocidad	Fecha	Velocidad	Fecha	Velocidad
28/02/2016 2:00	2,8	28/02/2016 8:10	1,5	28/02/2016 14:20	6,4
28/02/2016 2:10	3	28/02/2016 8:20	1,8	28/02/2016 14:30	6,3
28/02/2016 2:20	2,1	28/02/2016 8:30	1,8	28/02/2016 14:40	5,2
28/02/2016 2:30	2,1	28/02/2016 8:40	1,9	28/02/2016 14:50	5
28/02/2016 2:40	2	28/02/2016 8:50	1,7	28/02/2016 15:00	5
28/02/2016 2:50	1,8	28/02/2016 9:00	2,4	28/02/2016 15:10	4,9
28/02/2016 3:00	2,5	28/02/2016 9:10	2,1	28/02/2016 15:20	5,2
28/02/2016 3:10	1,8	28/02/2016 9:20	2,3	28/02/2016 15:30	6
28/02/2016 3:20	2,1	28/02/2016 9:30	1,6	28/02/2016 15:40	5,2
28/02/2016 3:30	2,1	28/02/2016 9:40	3,2	28/02/2016 15:50	5,1
28/02/2016 3:40	2,1	28/02/2016 9:50	4	28/02/2016 16:00	4,4
28/02/2016 3:50	1,9	28/02/2016 10:00	3,9	28/02/2016 16:10	4,6
28/02/2016 4:00	2,3	28/02/2016 10:10	3,8	28/02/2016 16:20	4,3
28/02/2016 4:10	2,6	28/02/2016 10:20	3,9	28/02/2016 16:30	4,8
28/02/2016 4:20	3,1	28/02/2016 10:30	4	28/02/2016 16:40	3,6
28/02/2016 4:30	3	28/02/2016 10:40	4,4	28/02/2016 16:50	3,6
28/02/2016 4:40	3,5	28/02/2016 10:50	4,5	28/02/2016 17:00	3,7
28/02/2016 4:50	2,9	28/02/2016 11:00	3,5	28/02/2016 17:10	3,5
28/02/2016 5:00	2,1	28/02/2016 11:10	3,9	28/02/2016 17:20	3,1
28/02/2016 5:10	2,3	28/02/2016 11:20	5,2	28/02/2016 17:30	2,5
28/02/2016 5:20	2,2	28/02/2016 11:30	5,2	28/02/2016 17:40	3,1
28/02/2016 5:30	2,2	28/02/2016 11:40	5	28/02/2016 17:50	2,2
28/02/2016 5:40	1,2	28/02/2016 11:50	5,4	28/02/2016 18:00	1,6
28/02/2016 5:50	2,1	28/02/2016 12:00	5,9	28/02/2016 18:10	1,3
28/02/2016 6:00	1,7	28/02/2016 12:10	5,9	28/02/2016 18:20	1,1
28/02/2016 6:10	2	28/02/2016 12:20	6,2	28/02/2016 18:30	1,3
28/02/2016 6:20	1,8	28/02/2016 12:30	7,4	28/02/2016 18:40	1,4
28/02/2016 6:30	1,9	28/02/2016 12:40	7	28/02/2016 18:50	1
28/02/2016 6:40	1,5	28/02/2016 12:50	6,6	28/02/2016 19:00	1
28/02/2016 6:50	2,6	28/02/2016 13:00	6,3	28/02/2016 19:10	1,2
28/02/2016 7:00	1,9	28/02/2016 13:10	6,5	28/02/2016 19:20	1,4
28/02/2016 7:10	1,5	28/02/2016 13:20	6,3	28/02/2016 19:30	1,7
28/02/2016 7:20	1,3	28/02/2016 13:30	7,5	28/02/2016 19:40	2,4
28/02/2016 7:30	1,4	28/02/2016 13:40	6,4	28/02/2016 19:50	1,3
28/02/2016 7:40	1,4	28/02/2016 13:50	5,9	28/02/2016 20:00	0,8
28/02/2016 7:50	1,7	28/02/2016 14:00	7,1	28/02/2016 20:10	1,7
28/02/2016 8:00	1,9	28/02/2016 14:10	6,1	28/02/2016 20:20	1,8

Fecha	Velocidad	Fecha	Velocidad	Fecha	Velocidad
28/02/2016 20:30	1,3	29/02/2016 2:40	2,5	29/02/2016 8:50	3,2
28/02/2016 20:40	0,9	29/02/2016 2:50	2	29/02/2016 9:00	4
28/02/2016 20:50	1,1	29/02/2016 3:00	3,1	29/02/2016 9:10	4,1
28/02/2016 21:00	0,3	29/02/2016 3:10	3,1	29/02/2016 9:20	4,5
28/02/2016 21:10	1	29/02/2016 3:20	2,7	29/02/2016 9:30	4,4
28/02/2016 21:20	1,3	29/02/2016 3:30	2,5	29/02/2016 9:40	4,7
28/02/2016 21:30	0,9	29/02/2016 3:40	2,6	29/02/2016 9:50	4,2
28/02/2016 21:40	0,3	29/02/2016 3:50	1,4	29/02/2016 10:00	4,9
28/02/2016 21:50	0,6	29/02/2016 4:00	0,9	29/02/2016 10:10	5
28/02/2016 22:00	1,1	29/02/2016 4:10	1	29/02/2016 10:20	5,1
28/02/2016 22:10	0,8	29/02/2016 4:20	1,2	29/02/2016 10:30	4,7
28/02/2016 22:20	1,4	29/02/2016 4:30	1,6	29/02/2016 10:40	4,2
28/02/2016 22:30	1,3	29/02/2016 4:40	1,7	29/02/2016 10:50	4,6
28/02/2016 22:40	0,8	29/02/2016 4:50	1,9	29/02/2016 11:00	5
28/02/2016 22:50	0,7	29/02/2016 5:00	2,6	29/02/2016 11:10	4,4
28/02/2016 23:00	0,5	29/02/2016 5:10	2,4	29/02/2016 11:20	4,7
28/02/2016 23:10	0,9	29/02/2016 5:20	1,7	29/02/2016 11:30	5,4
28/02/2016 23:20	0,9	29/02/2016 5:30	1,9	29/02/2016 11:40	4,7
28/02/2016 23:30	0,9	29/02/2016 5:40	1,6	29/02/2016 11:50	5
28/02/2016 23:40	0,8	29/02/2016 5:50	1,8	29/02/2016 12:00	5,6
28/02/2016 23:50	1,1	29/02/2016 6:00	1,6	29/02/2016 12:10	5,3
29/02/2016 0:00	1	29/02/2016 6:10	1,3	29/02/2016 12:20	4,9
29/02/2016 0:10	1,2	29/02/2016 6:20	1,4	29/02/2016 12:30	4,7
29/02/2016 0:20	1,6	29/02/2016 6:30	1,5	29/02/2016 12:40	5,6
29/02/2016 0:30	1,2	29/02/2016 6:40	2,4	29/02/2016 12:50	4,3
29/02/2016 0:40	1,5	29/02/2016 6:50	2,1	29/02/2016 13:00	4,5
29/02/2016 0:50	1,3	29/02/2016 7:00	2	29/02/2016 13:10	4,7
29/02/2016 1:00	0,8	29/02/2016 7:10	1,8	29/02/2016 13:20	4,5
29/02/2016 1:10	0,8	29/02/2016 7:20	2,1	29/02/2016 13:30	4,9
29/02/2016 1:20	1,4	29/02/2016 7:30	2	29/02/2016 13:40	4,6
29/02/2016 1:30	1,2	29/02/2016 7:40	2	29/02/2016 13:50	5,2
29/02/2016 1:40	1,1	29/02/2016 7:50	2,2	29/02/2016 14:00	4
29/02/2016 1:50	1,3	29/02/2016 8:00	2,4	29/02/2016 14:10	4,6
29/02/2016 2:00	5	29/02/2016 8:10	2,4	29/02/2016 14:20	5,3
29/02/2016 2:10	4,5	29/02/2016 8:20	2,4	29/02/2016 14:30	4,6
29/02/2016 2:20	3,9	29/02/2016 8:30	3	29/02/2016 14:40	4,5
29/02/2016 2:30	2,8	29/02/2016 8:40	3,4	29/02/2016 14:50	4,7

Fecha	Velocidad	Fecha	Velocidad	Fecha	Velocidad
29/02/2016 15:00	4,7	29/02/2016 17:50	2,4	29/02/2016 20:40	0,7
29/02/2016 15:10	4,5	29/02/2016 18:00	2	29/02/2016 20:50	0,5
29/02/2016 15:20	5,1	29/02/2016 18:10	2	29/02/2016 21:00	0,5
29/02/2016 15:30	5,6	29/02/2016 18:20	1,6	29/02/2016 21:10	0,9
29/02/2016 15:40	4,4	29/02/2016 18:30	1,6	29/02/2016 21:20	1,3
29/02/2016 15:50	4,9	29/02/2016 18:40	1	29/02/2016 21:30	1,3
29/02/2016 16:00	5,4	29/02/2016 18:50	0,9	29/02/2016 21:40	1,3
29/02/2016 16:10	4,7	29/02/2016 19:00	1,2	29/02/2016 21:50	1,5
29/02/2016 16:20	4,8	29/02/2016 19:10	1,3	29/02/2016 22:00	1,7
29/02/2016 16:30	4,7	29/02/2016 19:20	1,3	29/02/2016 22:10	1,6
29/02/2016 16:40	3,9	29/02/2016 19:30	1,6	29/02/2016 22:20	1,6
29/02/2016 16:50	3,9	29/02/2016 19:40	1,8	29/02/2016 22:30	1,1
29/02/2016 17:00	3,9	29/02/2016 19:50	1,9	29/02/2016 22:40	1,2
29/02/2016 17:10	3,7	29/02/2016 20:00	1,8	29/02/2016 22:50	1,5
29/02/2016 17:20	3,1	29/02/2016 20:10	1,3	29/02/2016 23:00	1,4
29/02/2016 17:30	2,5	29/02/2016 20:20	0,3		
29/02/2016 17:40	2,9	29/02/2016 20:30	0,5		

Fecha	Velocidad	Fecha	Velocidad	Fecha	Velocidad
1/03/2016 0:00	0,7	1/03/2016 6:20	1,2	1/03/2016 12:30	3,7
1/03/2016 0:10	0,9	1/03/2016 6:30	1,6	1/03/2016 12:40	4,5
1/03/2016 0:20	0,8	1/03/2016 6:40	1,4	1/03/2016 12:50	4,6
1/03/2016 0:30	0,9	1/03/2016 6:50	1,2	1/03/2016 13:00	3,9
1/03/2016 0:40	1	1/03/2016 7:00	1,5	1/03/2016 13:10	4
1/03/2016 0:50	1,1	1/03/2016 7:10	1,6	1/03/2016 13:20	4,5
1/03/2016 1:00	2,3	1/03/2016 7:20	1,8	1/03/2016 13:30	4,4
1/03/2016 1:10	1,8	1/03/2016 7:30	1,7	1/03/2016 13:40	4,3
1/03/2016 1:20	1,4	1/03/2016 7:40	1,1	1/03/2016 13:50	4,6
1/03/2016 1:30	1,5	1/03/2016 7:50	1,3	1/03/2016 14:00	4,4
1/03/2016 1:40	1,5	1/03/2016 8:00	1,2	1/03/2016 14:10	4,8
1/03/2016 1:50	0,7	1/03/2016 8:10	1,3	1/03/2016 14:20	4,6
1/03/2016 2:00	0,4	1/03/2016 8:20	1,8	1/03/2016 14:30	5,1
1/03/2016 2:10	2,1	1/03/2016 8:30	2,7	1/03/2016 14:40	6
1/03/2016 2:20	2,9	1/03/2016 8:40	2,6	1/03/2016 14:50	5,8
1/03/2016 2:30	3,4	1/03/2016 8:50	2,5	1/03/2016 15:00	5,5
1/03/2016 2:40	4	1/03/2016 9:00	2,9	1/03/2016 15:10	4,9
1/03/2016 2:50	4,3	1/03/2016 9:10	2,8	1/03/2016 15:20	4,7
1/03/2016 3:00	4,6	1/03/2016 9:20	3,3	1/03/2016 15:30	4,9
1/03/2016 3:10	4,5	1/03/2016 9:30	3,6	1/03/2016 15:40	5,2
1/03/2016 3:20	3,7	1/03/2016 9:40	3,7	1/03/2016 15:50	4,2
1/03/2016 3:30	3,6	1/03/2016 9:50	4,1	1/03/2016 16:00	3,7
1/03/2016 3:40	3,3	1/03/2016 10:00	4,1	1/03/2016 16:10	4,3
1/03/2016 3:50	2,3	1/03/2016 10:10	4	1/03/2016 16:20	3,2
1/03/2016 4:10	1,4	1/03/2016 10:20	4,8	1/03/2016 16:30	4,1
1/03/2016 4:20	1,7	1/03/2016 10:30	4,3	1/03/2016 16:40	4,1
1/03/2016 4:30	1,4	1/03/2016 10:40	5	1/03/2016 16:50	3,5
1/03/2016 4:40	1,1	1/03/2016 10:50	5,6	1/03/2016 17:00	4,1
1/03/2016 4:50	0,7	1/03/2016 11:00	5,7	1/03/2016 17:10	3,2
1/03/2016 5:00	0,8	1/03/2016 11:10	6,4	1/03/2016 17:20	3,5
1/03/2016 5:10	1,3	1/03/2016 11:20	6,4	1/03/2016 17:30	3,1
1/03/2016 5:20	1,3	1/03/2016 11:30	5,8	1/03/2016 17:40	2,6
1/03/2016 5:30	1,4	1/03/2016 11:40	6,1	1/03/2016 17:50	2,7
1/03/2016 5:40	0,9	1/03/2016 11:50	5,5	1/03/2016 18:00	2,1
1/03/2016 5:50	1	1/03/2016 12:00	4,7	1/03/2016 18:10	2,3
1/03/2016 6:00	1,1	1/03/2016 12:10	4,9	1/03/2016 18:20	2,6
1/03/2016 6:10	1,4	1/03/2016 12:20	4,9	1/03/2016 18:30	2,4

Fecha	Velocidad	Fecha	Velocidad	Fecha	Velocidad
1/03/2016 18:40	2,8	2/03/2016 0:50	1,1	2/03/2016 7:00	1,9
1/03/2016 18:50	2,1	2/03/2016 1:00	1,3	2/03/2016 7:10	1,6
1/03/2016 19:00	1,9	2/03/2016 1:10	3,8	2/03/2016 7:20	1,3
1/03/2016 19:10	2,5	2/03/2016 1:20	5,1	2/03/2016 7:30	1,6
1/03/2016 19:20	2,5	2/03/2016 1:30	5,2	2/03/2016 7:40	1,3
1/03/2016 19:30	2,9	2/03/2016 1:40	4,7	2/03/2016 7:50	1
1/03/2016 19:40	2,3	2/03/2016 1:50	5,6	2/03/2016 8:00	0,6
1/03/2016 19:50	1,6	2/03/2016 2:00	4,7	2/03/2016 8:10	0,5
1/03/2016 20:00	1,5	2/03/2016 2:10	4,4	2/03/2016 8:20	1
1/03/2016 20:10	1,2	2/03/2016 2:20	4	2/03/2016 8:30	0,8
1/03/2016 20:20	1,1	2/03/2016 2:30	3,9	2/03/2016 8:40	1
1/03/2016 20:30	1,1	2/03/2016 2:40	4,2	2/03/2016 8:50	1,2
1/03/2016 20:40	1,4	2/03/2016 2:50	4,1	2/03/2016 9:00	1,1
1/03/2016 20:50	1,2	2/03/2016 3:00	4,1	2/03/2016 9:10	1,1
1/03/2016 21:00	1,7	2/03/2016 3:10	4,2	2/03/2016 9:20	1,3
1/03/2016 21:10	1,8	2/03/2016 3:20	4,2	2/03/2016 9:30	1,3
1/03/2016 21:20	1,4	2/03/2016 3:30	5,1	2/03/2016 9:40	1,4
1/03/2016 21:30	0,3	2/03/2016 3:40	4,6	2/03/2016 9:50	1,2
1/03/2016 21:40	0,3	2/03/2016 3:50	3,8	2/03/2016 10:00	1,4
1/03/2016 21:50	0,3	2/03/2016 4:00	3,8	2/03/2016 10:10	1,5
1/03/2016 22:00	1,3	2/03/2016 4:10	3,2	2/03/2016 10:20	1,8
1/03/2016 22:10	1,5	2/03/2016 4:20	3,2	2/03/2016 10:30	1,3
1/03/2016 22:20	1,9	2/03/2016 4:30	3,5	2/03/2016 10:40	2,1
1/03/2016 22:30	1,6	2/03/2016 4:40	3	2/03/2016 10:50	2,5
1/03/2016 22:40	1,6	2/03/2016 4:50	2,9	2/03/2016 11:00	1,9
1/03/2016 22:50	1,4	2/03/2016 5:00	2,5	2/03/2016 11:10	2,2
1/03/2016 23:00	1,3	2/03/2016 5:10	2,8	2/03/2016 11:20	2,7
1/03/2016 23:10	1,4	2/03/2016 5:20	2,5	2/03/2016 11:30	3,9
1/03/2016 23:20	1,4	2/03/2016 5:30	2,6	2/03/2016 11:40	4,6
1/03/2016 23:30	1,5	2/03/2016 5:40	2,6	2/03/2016 11:50	4,5
1/03/2016 23:40	2,1	2/03/2016 5:50	2,2	2/03/2016 12:00	5,6
1/03/2016 23:50	1,7	2/03/2016 6:00	2,2	2/03/2016 12:10	5,5
2/03/2016 0:00	1,9	2/03/2016 6:10	2,1	2/03/2016 12:20	6
2/03/2016 0:10	2	2/03/2016 6:20	2,4	2/03/2016 12:30	6,1
2/03/2016 0:20	1,7	2/03/2016 6:30	2,3	2/03/2016 12:40	6,6
2/03/2016 0:30	1,4	2/03/2016 6:40	2,2	2/03/2016 12:50	6,7
2/03/2016 0:40	1,3	2/03/2016 6:50	2,2	2/03/2016 13:00	5,7

Fecha	Velocidad	Fecha	Velocidad	Fecha	Velocidad
2/03/2016 13:10	7	2/03/2016 19:20	1,4	3/03/2016 1:30	4,3
2/03/2016 13:20	6,8	2/03/2016 19:30	1,6	3/03/2016 1:40	4,1
2/03/2016 13:30	6,9	2/03/2016 19:40	1,5	3/03/2016 1:50	4,6
2/03/2016 13:40	6	2/03/2016 19:50	2	3/03/2016 2:00	4,9
2/03/2016 13:50	6,3	2/03/2016 20:00	1,8	3/03/2016 2:10	5,1
2/03/2016 14:00	5,9	2/03/2016 20:10	2,3	3/03/2016 2:20	4,4
2/03/2016 14:10	5	2/03/2016 20:20	2,7	3/03/2016 2:30	4,8
2/03/2016 14:20	5,8	2/03/2016 20:30	2,6	3/03/2016 2:40	4,5
2/03/2016 14:30	6	2/03/2016 20:40	2,3	3/03/2016 2:50	4,3
2/03/2016 14:40	5,4	2/03/2016 20:50	2	3/03/2016 3:00	4,8
2/03/2016 14:50	5,2	2/03/2016 21:00	1,6	3/03/2016 3:10	4,6
2/03/2016 15:00	5,6	2/03/2016 21:10	1,2	3/03/2016 3:20	3,6
2/03/2016 15:10	5,8	2/03/2016 21:20	1	3/03/2016 3:30	3,4
2/03/2016 15:20	4,7	2/03/2016 21:30	1,1	3/03/2016 3:40	3,7
2/03/2016 15:30	5,2	2/03/2016 21:40	1,3	3/03/2016 3:50	3,9
2/03/2016 15:40	5	2/03/2016 21:50	1,1	3/03/2016 4:00	3,5
2/03/2016 15:50	5	2/03/2016 22:00	1,2	3/03/2016 4:10	3,3
2/03/2016 16:00	4,6	2/03/2016 22:10	1,1	3/03/2016 4:20	2,7
2/03/2016 16:10	5	2/03/2016 22:20	1	3/03/2016 4:30	2,7
2/03/2016 16:20	5,4	2/03/2016 22:30	1,1	3/03/2016 4:40	2,9
2/03/2016 16:30	5,5	2/03/2016 22:40	1,2	3/03/2016 4:50	3
2/03/2016 16:40	4,6	2/03/2016 22:50	2	3/03/2016 5:00	3,1
2/03/2016 16:50	4,3	2/03/2016 23:00	2,7	3/03/2016 5:10	3,2
2/03/2016 17:00	4,5	2/03/2016 23:10	2	3/03/2016 5:20	3,1
2/03/2016 17:10	4,9	2/03/2016 23:20	1,9	3/03/2016 5:30	2,6
2/03/2016 17:20	3,6	2/03/2016 23:30	2,2	3/03/2016 5:40	3,1
2/03/2016 17:30	3,3	2/03/2016 23:40	1,6	3/03/2016 5:50	3,1
2/03/2016 17:40	2,6	2/03/2016 23:50	0,7	3/03/2016 6:00	3,1
2/03/2016 17:50	2,4	3/03/2016 0:00	1,2	3/03/2016 6:10	2,3
2/03/2016 18:00	2,3	3/03/2016 0:10	2	3/03/2016 6:20	2,6
2/03/2016 18:10	1,5	3/03/2016 0:20	2,2	3/03/2016 6:30	2,7
2/03/2016 18:20	1,2	3/03/2016 0:30	2,4	3/03/2016 6:40	2,2
2/03/2016 18:30	1,3	3/03/2016 0:40	4,7	3/03/2016 6:50	2
2/03/2016 18:40	1	3/03/2016 0:50	4,1	3/03/2016 7:00	1,6
2/03/2016 18:50	0,8	3/03/2016 1:00	3,8	3/03/2016 7:10	1,7
2/03/2016 19:00	1,1	3/03/2016 1:10	4,9	3/03/2016 7:20	1,8
2/03/2016 19:10	1,5	3/03/2016 1:20	4,5	3/03/2016 7:30	1,1

Fecha	Velocidad	Fecha	Velocidad	Fecha	Velocidad
3/03/2016 7:40	0,9	3/03/2016 13:50	2,5	3/03/2016 20:40	1,8
3/03/2016 7:50	1,1	3/03/2016 14:00	1,9	3/03/2016 20:50	1,5
3/03/2016 8:00	1,6	3/03/2016 14:10	3,3	3/03/2016 21:00	1,2
3/03/2016 8:10	1	3/03/2016 14:20	3,8	3/03/2016 21:10	1,6
3/03/2016 8:20	1,4	3/03/2016 14:30	3,3	3/03/2016 21:20	1,7
3/03/2016 8:30	1	3/03/2016 14:40	3,5	3/03/2016 21:30	1,6
3/03/2016 8:40	0,7	3/03/2016 14:50	3,6	3/03/2016 21:40	1,7
3/03/2016 8:50	1	3/03/2016 15:00	3,4	3/03/2016 21:50	1,4
3/03/2016 9:00	1,8	3/03/2016 15:10	2,3	3/03/2016 22:00	1
3/03/2016 9:10	2	3/03/2016 15:20	1,8	3/03/2016 22:10	1,1
3/03/2016 9:20	2,3	3/03/2016 15:30	2,9	3/03/2016 22:20	0,7
3/03/2016 9:30	2,4	3/03/2016 15:40	2,3	3/03/2016 22:30	0,4
3/03/2016 9:40	2,8	3/03/2016 15:50	2,5	3/03/2016 22:40	0,9
3/03/2016 9:50	2,4	3/03/2016 16:00	4	3/03/2016 22:50	1,1
3/03/2016 10:00	2,9	3/03/2016 16:10	4,1	3/03/2016 23:00	1
3/03/2016 10:10	2,7	3/03/2016 16:20	4,9	3/03/2016 23:10	1,4
3/03/2016 10:20	3,3	3/03/2016 16:30	4,3	3/03/2016 23:20	1
3/03/2016 10:30	3,8	3/03/2016 16:40	3,8	3/03/2016 23:30	0,8
3/03/2016 10:40	2,6	3/03/2016 16:50	4	3/03/2016 23:40	1,3
3/03/2016 10:50	2,2	3/03/2016 17:00	3,6	3/03/2016 23:50	2,1
3/03/2016 11:00	2,7	3/03/2016 17:10	3,4	4/03/2016 0:00	1,6
3/03/2016 11:10	2,8	3/03/2016 17:20	3,6	4/03/2016 0:10	0,9
3/03/2016 11:20	2,7	3/03/2016 17:30	3,1	4/03/2016 0:20	0,8
3/03/2016 11:30	2,5	3/03/2016 17:40	2,9	4/03/2016 0:30	1,1
3/03/2016 11:40	2,3	3/03/2016 18:30	3	4/03/2016 0:40	0,9
3/03/2016 11:50	2,7	3/03/2016 18:40	2,2	4/03/2016 0:50	1,1
3/03/2016 12:00	2,4	3/03/2016 18:50	2,2	4/03/2016 1:00	1,2
3/03/2016 12:10	2	3/03/2016 19:00	1,8	4/03/2016 1:10	1,4
3/03/2016 12:20	2,5	3/03/2016 19:10	1,7	4/03/2016 1:20	4,7
3/03/2016 12:30	2,7	3/03/2016 19:20	1,4	4/03/2016 1:30	4,5
3/03/2016 12:40	2,4	3/03/2016 19:30	1	4/03/2016 1:40	4,1
3/03/2016 12:50	2,5	3/03/2016 19:40	1,2	4/03/2016 1:50	4
3/03/2016 13:00	2,1	3/03/2016 19:50	1,2	4/03/2016 2:00	3,7
3/03/2016 13:10	2,2	3/03/2016 20:00	1,3	4/03/2016 2:10	3,6
3/03/2016 13:20	1,1	3/03/2016 20:10	1,2	4/03/2016 2:20	3,8
3/03/2016 13:30	1,1	3/03/2016 20:20	1,6	4/03/2016 2:30	2,8
3/03/2016 13:40	1,4	3/03/2016 20:30	2	4/03/2016 2:40	2,2

Fecha	Velocidad	Fecha	Velocidad	Fecha	Velocidad
4/03/2016 2:50	1,1	4/03/2016 9:00	1,6	4/03/2016 15:10	5,8
4/03/2016 3:00	1,1	4/03/2016 9:10	1,8	4/03/2016 15:20	5,5
4/03/2016 3:10	1,3	4/03/2016 9:20	1,5	4/03/2016 15:30	6
4/03/2016 3:20	1,5	4/03/2016 9:30	1,5	4/03/2016 15:40	5,9
4/03/2016 3:30	1,5	4/03/2016 9:40	2	4/03/2016 15:50	4,8
4/03/2016 3:40	1,5	4/03/2016 9:50	2,5	4/03/2016 16:00	4,7
4/03/2016 3:50	2,2	4/03/2016 10:00	2,2	4/03/2016 16:10	5,4
4/03/2016 4:00	2,4	4/03/2016 10:10	3	4/03/2016 16:20	5,1
4/03/2016 4:10	1,8	4/03/2016 10:20	4	4/03/2016 16:30	4,9
4/03/2016 4:20	2	4/03/2016 10:30	4,2	4/03/2016 16:40	4,5
4/03/2016 4:30	1,8	4/03/2016 10:40	3,4	4/03/2016 16:50	5
4/03/2016 4:40	1,7	4/03/2016 10:50	4,2	4/03/2016 17:00	4,1
4/03/2016 4:50	2,1	4/03/2016 11:00	5,1	4/03/2016 17:10	4,4
4/03/2016 5:00	2,3	4/03/2016 11:10	5,7	4/03/2016 17:20	3,5
4/03/2016 5:10	2	4/03/2016 11:20	5,5	4/03/2016 17:30	3,3
4/03/2016 5:20	1,8	4/03/2016 11:30	5,9	4/03/2016 17:40	2,7
4/03/2016 5:30	1,9	4/03/2016 11:40	5,1	4/03/2016 17:50	2,5
4/03/2016 5:40	1,7	4/03/2016 11:50	5,1	4/03/2016 18:00	1,9
4/03/2016 5:50	1,4	4/03/2016 12:00	4,6	4/03/2016 18:10	2,1
4/03/2016 6:00	1,2	4/03/2016 12:10	5,3	4/03/2016 18:20	1,8
4/03/2016 6:10	1,1	4/03/2016 12:20	4,8	4/03/2016 18:30	1,7
4/03/2016 6:20	1,5	4/03/2016 12:30	5,2	4/03/2016 18:40	1,4
4/03/2016 6:30	1,1	4/03/2016 12:40	5,5	4/03/2016 18:50	1,1
4/03/2016 6:40	1,5	4/03/2016 12:50	4,8	4/03/2016 19:00	0,9
4/03/2016 6:50	1,1	4/03/2016 13:00	5,9	4/03/2016 19:10	1,1
4/03/2016 7:00	1,4	4/03/2016 13:10	6	4/03/2016 19:20	1,4
4/03/2016 7:10	1,7	4/03/2016 13:20	6,3	4/03/2016 19:30	1,4
4/03/2016 7:20	1,4	4/03/2016 13:30	6,5	4/03/2016 19:40	1,1
4/03/2016 7:30	1,3	4/03/2016 13:40	5,6	4/03/2016 19:50	1,2
4/03/2016 7:40	1,2	4/03/2016 13:50	5,9	4/03/2016 20:00	1,1
4/03/2016 7:50	1,4	4/03/2016 14:00	5,4	4/03/2016 20:10	0,4
4/03/2016 8:00	1,4	4/03/2016 14:10	5,8	4/03/2016 20:20	0,5
4/03/2016 8:10	1,7	4/03/2016 14:20	6	4/03/2016 20:30	0,8
4/03/2016 8:20	1,4	4/03/2016 14:30	5,8	4/03/2016 20:40	1,3
4/03/2016 8:30	2	4/03/2016 14:40	5,7	4/03/2016 20:50	1,4
4/03/2016 8:40	1,2	4/03/2016 14:50	4,7	4/03/2016 21:00	0,9
4/03/2016 8:50	1,6	4/03/2016 15:00	6,3	4/03/2016 21:10	0,5

Fecha	Velocidad	Fecha	Velocidad	Fecha	Velocidad
4/03/2016 21:20	0,5	5/03/2016 3:30	3,2	5/03/2016 9:40	3,5
4/03/2016 21:30	0,4	5/03/2016 3:40	3,6	5/03/2016 9:50	2,9
4/03/2016 21:40	0,6	5/03/2016 3:50	4,5	5/03/2016 10:00	2,9
4/03/2016 21:50	0,8	5/03/2016 4:00	3,4	5/03/2016 10:10	2,4
4/03/2016 22:00	0,7	5/03/2016 4:10	3,5	5/03/2016 10:20	3,3
4/03/2016 22:10	0,7	5/03/2016 4:20	4,3	5/03/2016 10:30	3,1
4/03/2016 22:20	0,8	5/03/2016 4:30	3,5	5/03/2016 10:40	2,9
4/03/2016 22:30	0,9	5/03/2016 4:40	3,7	5/03/2016 10:50	3,4
4/03/2016 22:40	0,7	5/03/2016 4:50	3,9	5/03/2016 11:00	3,5
4/03/2016 22:50	0,5	5/03/2016 5:00	3,9	5/03/2016 11:10	3,8
4/03/2016 23:00	0,4	5/03/2016 5:10	4,4	5/03/2016 11:20	4
4/03/2016 23:10	0,4	5/03/2016 5:20	3,5	5/03/2016 11:30	4,1
4/03/2016 23:20	0,9	5/03/2016 5:30	3,6	5/03/2016 11:40	4,1
4/03/2016 23:30	0,9	5/03/2016 5:40	4	5/03/2016 11:50	5,2
4/03/2016 23:40	1,4	5/03/2016 5:50	4,5	5/03/2016 12:00	5,5
4/03/2016 23:50	1,5	5/03/2016 6:00	3,6	5/03/2016 12:10	5,3
5/03/2016 0:00	1,3	5/03/2016 6:10	3,5	5/03/2016 12:20	4,3
5/03/2016 0:10	1	5/03/2016 6:20	3,2	5/03/2016 12:30	5,3
5/03/2016 0:20	1,3	5/03/2016 6:30	2,9	5/03/2016 12:40	5,1
5/03/2016 0:30	1,8	5/03/2016 6:40	2,8	5/03/2016 12:50	5,5
5/03/2016 0:40	1,9	5/03/2016 6:50	3,2	5/03/2016 13:00	4,8
5/03/2016 0:50	1,6	5/03/2016 7:00	2,8	5/03/2016 13:10	5,5
5/03/2016 1:00	0,9	5/03/2016 7:10	2,9	5/03/2016 13:20	5,3
5/03/2016 1:10	0,8	5/03/2016 7:20	2,7	5/03/2016 13:30	4,5
5/03/2016 1:20	0,6	5/03/2016 7:30	2,1	5/03/2016 13:40	5,2
5/03/2016 1:30	0,9	5/03/2016 7:40	2,1	5/03/2016 13:50	5
5/03/2016 1:40	0,6	5/03/2016 7:50	2,4	5/03/2016 14:00	5
5/03/2016 1:50	0,7	5/03/2016 8:00	2,7	5/03/2016 14:10	5
5/03/2016 2:00	0,8	5/03/2016 8:10	3,2	5/03/2016 14:20	5,5
5/03/2016 2:10	0,6	5/03/2016 8:20	3,3	5/03/2016 14:30	5
5/03/2016 2:20	0,9	5/03/2016 8:30	3,6	5/03/2016 14:40	5,5
5/03/2016 2:30	0,7	5/03/2016 8:40	3,1	5/03/2016 14:50	4,4
5/03/2016 2:40	0,9	5/03/2016 8:50	3,3	5/03/2016 15:00	5,1
5/03/2016 2:50	1,1	5/03/2016 9:00	2,8	5/03/2016 15:10	4,1
5/03/2016 3:00	2,4	5/03/2016 9:10	2,9	5/03/2016 15:20	4,7
5/03/2016 3:10	4,2	5/03/2016 9:20	3,2	5/03/2016 15:30	4,9
5/03/2016 3:20	3,7	5/03/2016 9:30	3,5	5/03/2016 15:40	5,2

Fecha	Velocidad	Fecha	Velocidad	Fecha	Velocidad
5/03/2016 15:50	4,8	5/03/2016 22:00	1,2	6/03/2016 4:10	1,8
5/03/2016 16:00	5,1	5/03/2016 22:10	1,4	6/03/2016 4:20	1,6
5/03/2016 16:10	4,6	5/03/2016 22:20	1,6	6/03/2016 4:30	1,3
5/03/2016 16:20	4,3	5/03/2016 22:30	1	6/03/2016 4:40	1
5/03/2016 16:30	4	5/03/2016 22:40	0,8	6/03/2016 4:50	1,8
5/03/2016 16:40	4,6	5/03/2016 22:50	0,7	6/03/2016 5:00	1,5
5/03/2016 16:50	3,8	5/03/2016 23:00	0,8	6/03/2016 5:10	1,1
5/03/2016 17:00	3,5	5/03/2016 23:10	1,1	6/03/2016 5:20	0,7
5/03/2016 17:10	3,2	5/03/2016 23:20	1	6/03/2016 5:30	0,5
5/03/2016 17:20	3,2	5/03/2016 23:30	0,9	6/03/2016 5:40	0,6
5/03/2016 17:30	3	5/03/2016 23:40	1	6/03/2016 5:50	0,6
5/03/2016 17:40	2,6	5/03/2016 23:50	0,5	6/03/2016 6:00	0,7
5/03/2016 17:50	2,6	6/03/2016 0:00	0,4	6/03/2016 6:10	0,8
5/03/2016 18:00	2,4	6/03/2016 0:10	0,6	6/03/2016 6:20	1,2
5/03/2016 18:10	1,7	6/03/2016 0:20	1,4	6/03/2016 6:30	1,2
5/03/2016 18:20	1,7	6/03/2016 0:30	1,2	6/03/2016 6:40	1,3
5/03/2016 18:30	1,7	6/03/2016 0:40	1,4	6/03/2016 6:50	1,8
5/03/2016 18:40	1,5	6/03/2016 0:50	0,6	6/03/2016 7:00	2,1
5/03/2016 18:50	1,9	6/03/2016 1:00	0,6	6/03/2016 7:10	2,5
5/03/2016 19:00	2	6/03/2016 1:10	3,7	6/03/2016 7:20	2,4
5/03/2016 19:10	1,8	6/03/2016 1:20	3,4	6/03/2016 7:30	1,8
5/03/2016 19:20	1,6	6/03/2016 1:30	4,5	6/03/2016 7:40	1,4
5/03/2016 19:30	1,7	6/03/2016 1:40	5,6	6/03/2016 7:50	1,7
5/03/2016 19:40	1,7	6/03/2016 1:50	5,1	6/03/2016 8:00	2
5/03/2016 19:50	1,9	6/03/2016 2:00	5,4	6/03/2016 8:10	1,4
5/03/2016 20:00	1,5	6/03/2016 2:10	5,7	6/03/2016 8:20	1,6
5/03/2016 20:10	1,9	6/03/2016 2:20	6,1	6/03/2016 8:30	1,8
5/03/2016 20:20	1,8	6/03/2016 2:30	6,2	6/03/2016 8:40	1,9
5/03/2016 20:30	1,9	6/03/2016 2:40	6	6/03/2016 8:50	1,5
5/03/2016 20:40	1,6	6/03/2016 2:50	5,3	6/03/2016 9:00	1,6
5/03/2016 20:50	1,6	6/03/2016 3:00	5	6/03/2016 9:10	1,5
5/03/2016 21:00	1,7	6/03/2016 3:10	4,6	6/03/2016 9:20	1,2
5/03/2016 21:10	2,2	6/03/2016 3:20	4,1	6/03/2016 9:30	1,4
5/03/2016 21:20	1,7	6/03/2016 3:30	3,6	6/03/2016 9:40	0,9
5/03/2016 21:30	1,5	6/03/2016 3:40	1,7	6/03/2016 9:50	1,4
5/03/2016 21:40	1,3	6/03/2016 3:50	0,8	6/03/2016 10:00	1,8
5/03/2016 21:50	1,4	6/03/2016 4:00	1,3	6/03/2016 10:10	2

Fecha	Velocidad	Fecha	Velocidad	Fecha	Velocidad
6/03/2016 10:20	1,6	6/03/2016 16:30	4,8	6/03/2016 23:20	1,6
6/03/2016 10:30	1,6	6/03/2016 16:40	4,6	6/03/2016 23:30	1,1
6/03/2016 10:40	1,2	6/03/2016 16:50	4,7	6/03/2016 23:40	2,1
6/03/2016 10:50	1,8	6/03/2016 17:40	1,9	6/03/2016 23:50	3,1
6/03/2016 11:00	1,4	6/03/2016 17:50	1,9	7/03/2016 0:00	2,9
6/03/2016 11:10	1,5	6/03/2016 18:00	1,1	7/03/2016 0:10	3,3
6/03/2016 11:20	1,4	6/03/2016 18:10	1,3	7/03/2016 0:20	2,6
6/03/2016 11:30	2,1	6/03/2016 18:20	1	7/03/2016 0:30	3,7
6/03/2016 11:40	1,8	6/03/2016 18:30	0,6	7/03/2016 0:40	4,6
6/03/2016 11:50	2,4	6/03/2016 18:40	0,5	7/03/2016 0:50	4,3
6/03/2016 12:00	3	6/03/2016 18:50	1,6	7/03/2016 1:00	3,5
6/03/2016 12:10	2,7	6/03/2016 19:00	1,7	7/03/2016 1:10	3
6/03/2016 12:20	2,3	6/03/2016 19:10	1,6	7/03/2016 1:20	2,7
6/03/2016 12:30	2,5	6/03/2016 19:20	1,9	7/03/2016 1:30	3
6/03/2016 12:40	1,6	6/03/2016 19:30	1,7	7/03/2016 1:40	4,4
6/03/2016 12:50	2	6/03/2016 19:40	1,9	7/03/2016 1:50	4,8
6/03/2016 13:00	3,5	6/03/2016 19:50	2	7/03/2016 2:00	3,9
6/03/2016 13:10	4	6/03/2016 20:00	2,1	7/03/2016 2:10	3,7
6/03/2016 13:20	2,9	6/03/2016 20:10	2	7/03/2016 2:20	3,1
6/03/2016 13:30	3,1	6/03/2016 20:20	1,7	7/03/2016 2:30	3,1
6/03/2016 13:40	4,5	6/03/2016 20:30	1,6	7/03/2016 2:40	2,7
6/03/2016 13:50	4,5	6/03/2016 20:40	1,7	7/03/2016 2:50	2,8
6/03/2016 14:00	4,2	6/03/2016 20:50	0,8	7/03/2016 3:00	2,5
6/03/2016 14:10	4,9	6/03/2016 21:00	1,2	7/03/2016 3:10	3,2
6/03/2016 14:20	5,9	6/03/2016 21:10	1,3	7/03/2016 3:20	3,3
6/03/2016 14:30	5,4	6/03/2016 21:20	1,2	7/03/2016 3:30	2,6
6/03/2016 14:40	5,5	6/03/2016 21:30	0,8	7/03/2016 3:40	2
6/03/2016 14:50	6,3	6/03/2016 21:40	1	7/03/2016 3:50	1,5
6/03/2016 15:00	6,1	6/03/2016 21:50	0,8	7/03/2016 4:00	1,9
6/03/2016 15:10	5,4	6/03/2016 22:00	1,2	7/03/2016 4:10	1,6
6/03/2016 15:20	5	6/03/2016 22:10	1,1	7/03/2016 4:20	1,1
6/03/2016 15:30	6,7	6/03/2016 22:20	1,8	7/03/2016 4:30	1,6
6/03/2016 15:40	5,8	6/03/2016 22:30	2	7/03/2016 4:40	1,7
6/03/2016 15:50	6,3	6/03/2016 22:40	1,3	7/03/2016 4:50	0,8
6/03/2016 16:00	5,9	6/03/2016 22:50	0,8	7/03/2016 5:00	1
6/03/2016 16:10	5,8	6/03/2016 23:00	1,5	7/03/2016 5:10	1,3
6/03/2016 16:20	5,6	6/03/2016 23:10	1,9	7/03/2016 5:20	1,7

Fecha	Velocidad	Fecha	Velocidad	Fecha	Velocidad
7/03/2016 5:30	1,5	7/03/2016 11:40	4,4	7/03/2016 17:50	2,2
7/03/2016 5:40	1,3	7/03/2016 11:50	4,6	7/03/2016 18:00	1,9
7/03/2016 5:50	1,2	7/03/2016 12:00	4,8	7/03/2016 18:10	1,4
7/03/2016 6:00	1,2	7/03/2016 12:10	5,3	7/03/2016 18:20	1,2
7/03/2016 6:10	1	7/03/2016 12:20	4,9	7/03/2016 18:30	1,9
7/03/2016 6:20	1,3	7/03/2016 12:30	4,3	7/03/2016 18:40	1,6
7/03/2016 6:30	0,7	7/03/2016 12:40	5	7/03/2016 18:50	3
7/03/2016 6:40	1,2	7/03/2016 12:50	4,7	7/03/2016 19:00	2,7
7/03/2016 6:50	1,2	7/03/2016 13:00	5,4	7/03/2016 19:10	1,9
7/03/2016 7:00	1,2	7/03/2016 13:10	5,9	7/03/2016 19:20	2,3
7/03/2016 7:10	1,3	7/03/2016 13:20	6,1	7/03/2016 19:30	2
7/03/2016 7:20	1,6	7/03/2016 13:30	7,1	7/03/2016 19:40	1,7
7/03/2016 7:30	0,9	7/03/2016 13:40	5,2	7/03/2016 19:50	1,1
7/03/2016 7:40	0,4	7/03/2016 13:50	6,5	7/03/2016 20:00	1,2
7/03/2016 7:50	0,5	7/03/2016 14:00	6,5	7/03/2016 20:10	1,7
7/03/2016 8:00	0,6	7/03/2016 14:10	5,8	7/03/2016 20:20	1,6
7/03/2016 8:10	0,5	7/03/2016 14:20	6,6	7/03/2016 20:30	1,8
7/03/2016 8:20	0,8	7/03/2016 14:30	7,2	7/03/2016 20:40	1,5
7/03/2016 8:30	1	7/03/2016 14:40	5,7	7/03/2016 20:50	1,6
7/03/2016 8:40	1,1	7/03/2016 14:50	6,6	7/03/2016 21:00	2
7/03/2016 8:50	1,3	7/03/2016 15:00	6	7/03/2016 21:10	2,5
7/03/2016 9:00	1,3	7/03/2016 15:10	6,6	7/03/2016 21:20	2,8
7/03/2016 9:10	1,1	7/03/2016 15:20	5,9	7/03/2016 21:30	3,3
7/03/2016 9:20	0,8	7/03/2016 15:30	5,3	7/03/2016 21:40	3,3
7/03/2016 9:30	0,7	7/03/2016 15:40	4,6	7/03/2016 21:50	3,2
7/03/2016 9:40	0,9	7/03/2016 15:50	5,1	7/03/2016 22:00	2,1
7/03/2016 9:50	1,3	7/03/2016 16:00	4	7/03/2016 22:10	1,9
7/03/2016 10:00	1,3	7/03/2016 16:10	4,7	7/03/2016 22:20	3,5
7/03/2016 10:10	2,2	7/03/2016 16:20	4,3	7/03/2016 22:30	3
7/03/2016 10:20	3	7/03/2016 16:30	4,4	7/03/2016 22:40	3
7/03/2016 10:30	3,2	7/03/2016 16:40	4,2	7/03/2016 22:50	3,4
7/03/2016 10:40	2,8	7/03/2016 16:50	3,7	7/03/2016 23:00	4
7/03/2016 10:50	3,5	7/03/2016 17:00	3,6	7/03/2016 23:10	4,4
7/03/2016 11:00	3,8	7/03/2016 17:10	2,9	7/03/2016 23:20	5
7/03/2016 11:10	3,6	7/03/2016 17:20	3,2	7/03/2016 23:30	4,9
7/03/2016 11:20	3,4	7/03/2016 17:30	2,7	7/03/2016 23:40	4,4
7/03/2016 11:30	3,2	7/03/2016 17:40	2,1	7/03/2016 23:50	4,6

Fecha	Velocidad	Fecha	Velocidad	Fecha	Velocidad
8/03/2016 0:00	4,5	8/03/2016 6:10	3,6	8/03/2016 12:20	6,7
8/03/2016 0:10	3,5	8/03/2016 6:20	4,1	8/03/2016 12:30	6,4
8/03/2016 0:20	3,5	8/03/2016 6:30	3,3	8/03/2016 12:40	6,6
8/03/2016 0:30	3,3	8/03/2016 6:40	2,7	8/03/2016 12:50	6,8
8/03/2016 0:40	3,2	8/03/2016 6:50	2	8/03/2016 13:00	6,6
8/03/2016 0:50	4,3	8/03/2016 7:00	2	8/03/2016 13:10	6,7
8/03/2016 1:00	4,4	8/03/2016 7:10	1,6	8/03/2016 13:20	6,7
8/03/2016 1:10	3,6	8/03/2016 7:20	1,1	8/03/2016 13:30	6,2
8/03/2016 1:20	3,8	8/03/2016 7:30	1	8/03/2016 13:40	6,8
8/03/2016 1:30	3,6	8/03/2016 7:40	0,5	8/03/2016 13:50	6,4
8/03/2016 1:40	3,6	8/03/2016 7:50	0,5	8/03/2016 14:00	6,3
8/03/2016 1:50	4,2	8/03/2016 8:00	1,4	8/03/2016 14:10	5,2
8/03/2016 2:00	4,2	8/03/2016 8:10	0,9	8/03/2016 14:20	5,8
8/03/2016 2:10	3,8	8/03/2016 8:20	0,7	8/03/2016 14:30	6,2
8/03/2016 2:20	3,2	8/03/2016 8:30	1,3	8/03/2016 14:40	5,6
8/03/2016 2:30	3	8/03/2016 8:40	0,9	8/03/2016 14:50	5,4
8/03/2016 2:40	2,7	8/03/2016 8:50	0,9	8/03/2016 15:00	6,2
8/03/2016 2:50	3,4	8/03/2016 9:00	1,1	8/03/2016 15:10	4,9
8/03/2016 3:00	3,7	8/03/2016 9:10	1,4	8/03/2016 15:20	5,1
8/03/2016 3:10	4,3	8/03/2016 9:20	1,8	8/03/2016 15:30	6
8/03/2016 3:20	4,2	8/03/2016 9:30	1,6	8/03/2016 15:40	5,4
8/03/2016 3:30	3,8	8/03/2016 9:40	2,2	8/03/2016 15:50	5,2
8/03/2016 3:40	4,5	8/03/2016 9:50	3,5	8/03/2016 16:00	5,5
8/03/2016 3:50	3,9	8/03/2016 10:00	2,5	8/03/2016 16:10	5,3
8/03/2016 4:00	3,3	8/03/2016 10:10	4,1	8/03/2016 16:20	5,1
8/03/2016 4:10	2,7	8/03/2016 10:20	3,9	8/03/2016 16:30	4,1
8/03/2016 4:20	2,4	8/03/2016 10:30	5,1	8/03/2016 16:40	3,2
8/03/2016 4:30	2,8	8/03/2016 10:40	4,8	8/03/2016 16:50	3,8
8/03/2016 4:40	2,7	8/03/2016 10:50	5,3	8/03/2016 17:00	3,9
8/03/2016 4:50	2,6	8/03/2016 11:00	5,7	8/03/2016 17:10	3,9
8/03/2016 5:00	3	8/03/2016 11:10	5,5	8/03/2016 17:20	3,9
8/03/2016 5:10	3,1	8/03/2016 11:20	5,7	8/03/2016 17:30	3,5
8/03/2016 5:20	3,3	8/03/2016 11:30	6,2	8/03/2016 17:40	3,2
8/03/2016 5:30	4,5	8/03/2016 11:40	5,9	8/03/2016 17:50	2,9
8/03/2016 5:40	5,3	8/03/2016 11:50	6,8	8/03/2016 18:00	2,5
8/03/2016 5:50	4,7	8/03/2016 12:00	6,1	8/03/2016 18:10	2,5
8/03/2016 6:00	4,9	8/03/2016 12:10	6,7	8/03/2016 18:20	2,4

Fecha	Velocidad	Fecha	Velocidad	Fecha	Velocidad
8/03/2016 18:30	2	9/03/2016 0:40	1,5	9/03/2016 6:50	2
8/03/2016 18:40	1,7	9/03/2016 0:50	1,3	9/03/2016 7:00	1,8
8/03/2016 18:50	1,5	9/03/2016 1:00	1,1	9/03/2016 7:10	1,8
8/03/2016 19:00	1,4	9/03/2016 1:10	0,8	9/03/2016 7:20	2
8/03/2016 19:10	0,7	9/03/2016 1:20	0,8	9/03/2016 7:30	2,4
8/03/2016 19:20	0,9	9/03/2016 1:30	0,4	9/03/2016 7:40	2,5
8/03/2016 19:30	0,5	9/03/2016 1:40	0,5	9/03/2016 7:50	2,5
8/03/2016 19:40	1	9/03/2016 1:50	0,3	9/03/2016 8:00	2,7
8/03/2016 19:50	1,4	9/03/2016 2:00	0,4	9/03/2016 8:10	3,3
8/03/2016 20:00	1,1	9/03/2016 2:10	0,4	9/03/2016 8:20	3,1
8/03/2016 20:10	0,9	9/03/2016 2:20	0,9	9/03/2016 8:30	2,9
8/03/2016 20:20	1,2	9/03/2016 2:30	2,6	9/03/2016 8:40	3,5
8/03/2016 20:30	1,6	9/03/2016 2:40	4,2	9/03/2016 8:50	3,6
8/03/2016 20:40	1,5	9/03/2016 2:50	5,1	9/03/2016 9:00	4,1
8/03/2016 20:50	1,5	9/03/2016 3:00	6,5	9/03/2016 9:10	2,6
8/03/2016 21:00	1,8	9/03/2016 3:10	5,2	9/03/2016 9:20	2,7
8/03/2016 21:10	1,7	9/03/2016 3:20	5,1	9/03/2016 9:30	2,4
8/03/2016 21:20	1,4	9/03/2016 3:30	5	9/03/2016 9:40	3
8/03/2016 21:30	1,5	9/03/2016 3:40	4,8	9/03/2016 9:50	2,4
8/03/2016 21:40	1,2	9/03/2016 3:50	4,9	9/03/2016 10:00	2,2
8/03/2016 21:50	1,1	9/03/2016 4:00	4,4	9/03/2016 10:10	3,1
8/03/2016 22:00	1,4	9/03/2016 4:10	5	9/03/2016 10:20	4,4
8/03/2016 22:10	1	9/03/2016 4:20	4,9	9/03/2016 10:30	4,4
8/03/2016 22:20	0,7	9/03/2016 4:30	3,1	9/03/2016 10:40	4,9
8/03/2016 22:30	1,4	9/03/2016 4:40	3,9	9/03/2016 10:50	5,3
8/03/2016 22:40	1,6	9/03/2016 4:50	3,4	9/03/2016 11:00	5
8/03/2016 22:50	1,7	9/03/2016 5:00	2,6	9/03/2016 11:10	4,6
8/03/2016 23:00	1,4	9/03/2016 5:10	2,3	9/03/2016 11:20	4,7
8/03/2016 23:10	1,8	9/03/2016 5:20	2,7	9/03/2016 11:30	5,7
8/03/2016 23:20	2,1	9/03/2016 5:30	2,5	9/03/2016 11:40	5,3
8/03/2016 23:30	2,1	9/03/2016 5:40	2,6	9/03/2016 11:50	6,4
8/03/2016 23:40	1,8	9/03/2016 5:50	2,2	9/03/2016 12:00	6,2
8/03/2016 23:50	1,6	9/03/2016 6:00	2,3	9/03/2016 12:10	6,2
9/03/2016 0:00	1,3	9/03/2016 6:10	2,2	9/03/2016 12:20	5,2
9/03/2016 0:10	1,5	9/03/2016 6:20	1,8	9/03/2016 12:30	5,6
9/03/2016 0:20	1,1	9/03/2016 6:30	2,6	9/03/2016 12:40	5
9/03/2016 0:30	0,8	9/03/2016 6:40	2,3	9/03/2016 12:50	5,6

Fecha	Velocidad	Fecha	Velocidad	Fecha	Velocidad
9/03/2016 13:00	5,2	9/03/2016 19:10	0,6	10/03/2016 1:20	0,3
9/03/2016 13:10	5	9/03/2016 19:20	0,3	10/03/2016 1:30	0,5
9/03/2016 13:20	4,8	9/03/2016 19:30	0,2	10/03/2016 1:40	0,9
9/03/2016 13:30	4,4	9/03/2016 19:40	0,5	10/03/2016 1:50	4,8
9/03/2016 13:40	4,2	9/03/2016 19:50	1,3	10/03/2016 2:00	5,1
9/03/2016 13:50	4,5	9/03/2016 20:00	1,5	10/03/2016 2:10	4,9
9/03/2016 14:00	4,1	9/03/2016 20:10	1,2	10/03/2016 2:20	4,6
9/03/2016 14:10	4	9/03/2016 20:20	0,6	10/03/2016 2:30	4,9
9/03/2016 14:20	3,7	9/03/2016 20:30	0,4	10/03/2016 2:40	5,5
9/03/2016 14:30	3,8	9/03/2016 20:40	0,9	10/03/2016 2:50	5,3
9/03/2016 14:40	3,5	9/03/2016 20:50	1,8	10/03/2016 3:00	5,2
9/03/2016 14:50	3,9	9/03/2016 21:00	1,5	10/03/2016 3:10	4,4
9/03/2016 15:00	3,7	9/03/2016 21:10	0,9	10/03/2016 3:20	4,6
9/03/2016 15:10	3	9/03/2016 21:20	0,5	10/03/2016 3:30	4,5
9/03/2016 15:20	3,3	9/03/2016 21:30	0,5	10/03/2016 3:40	3,9
9/03/2016 15:30	2,3	9/03/2016 21:40	1,3	10/03/2016 3:50	3,2
9/03/2016 15:40	2,2	9/03/2016 21:50	1,3	10/03/2016 4:00	3,2
9/03/2016 15:50	1,8	9/03/2016 22:00	1	10/03/2016 4:10	3,4
9/03/2016 16:00	1,4	9/03/2016 22:10	0,4	10/03/2016 4:20	3,4
9/03/2016 16:10	1,7	9/03/2016 22:20	0,5	10/03/2016 4:30	3,4
9/03/2016 16:20	2,7	9/03/2016 22:30	2,1	10/03/2016 4:40	3,8
9/03/2016 16:30	2,7	9/03/2016 22:40	2,5	10/03/2016 4:50	3,6
9/03/2016 16:40	2,6	9/03/2016 22:50	2,3	10/03/2016 5:00	3,7
9/03/2016 16:50	3	9/03/2016 23:00	1,9	10/03/2016 5:10	2,8
9/03/2016 17:00	3,1	9/03/2016 23:10	1,6	10/03/2016 5:20	2,7
9/03/2016 17:10	3,2	9/03/2016 23:20	1,6	10/03/2016 5:30	2,4
9/03/2016 17:20	2,9	9/03/2016 23:30	1,7	10/03/2016 5:40	1,6
9/03/2016 17:30	3	9/03/2016 23:40	1,5	10/03/2016 5:50	2
9/03/2016 17:40	3	9/03/2016 23:50	0,9	10/03/2016 6:00	2,6
9/03/2016 17:50	2,4	10/03/2016 0:00	1	10/03/2016 6:10	1,7
9/03/2016 18:00	2,4	10/03/2016 0:10	1,5	10/03/2016 6:20	2,2
9/03/2016 18:10	1,7	10/03/2016 0:20	1,2	10/03/2016 6:30	1,9
9/03/2016 18:20	1,5	10/03/2016 0:30	0,9	10/03/2016 6:40	1,6
9/03/2016 18:30	1,2	10/03/2016 0:40	1,1	10/03/2016 6:50	1,6
9/03/2016 18:40	1,4	10/03/2016 0:50	1	10/03/2016 7:00	1,9
9/03/2016 18:50	0,9	10/03/2016 1:00	0,4	10/03/2016 7:10	1,5
9/03/2016 19:00	0,7	10/03/2016 1:10	0,4	10/03/2016 7:20	2,1

Fecha	Velocidad	Fecha	Velocidad	Fecha	Velocidad
10/03/2016 7:30	2,7	10/03/2016 13:50	5,8	10/03/2016 20:00	1,7
10/03/2016 7:40	2,7	10/03/2016 14:00	5,6	10/03/2016 20:10	2,2
10/03/2016 7:50	2,9	10/03/2016 14:10	6,8	10/03/2016 20:20	2
10/03/2016 8:00	3,5	10/03/2016 14:20	6,4	10/03/2016 20:30	2,2
10/03/2016 8:10	3,4	10/03/2016 14:30	5,8	10/03/2016 20:40	1,8
10/03/2016 8:20	3,7	10/03/2016 14:40	5,7	10/03/2016 20:50	1,7
10/03/2016 8:30	3,9	10/03/2016 14:50	5,4	10/03/2016 21:00	1,6
10/03/2016 8:40	4,4	10/03/2016 15:00	6,1	10/03/2016 21:10	1,2
10/03/2016 8:50	3,8	10/03/2016 15:10	5,6	10/03/2016 21:20	1,2
10/03/2016 9:00	3,4	10/03/2016 15:20	5,8	10/03/2016 21:30	0,7
10/03/2016 9:10	4,3	10/03/2016 15:30	5,1	10/03/2016 21:40	1,9
10/03/2016 9:20	4,2	10/03/2016 15:40	5,6	10/03/2016 21:50	1
10/03/2016 9:40	4,4	10/03/2016 15:50	4,7	10/03/2016 22:00	1,4
10/03/2016 9:50	4,6	10/03/2016 16:00	4,4	10/03/2016 22:10	1,4
10/03/2016 10:00	4,8	10/03/2016 16:10	4,8	10/03/2016 22:20	1
10/03/2016 10:10	4,9	10/03/2016 16:20	4,6	10/03/2016 22:30	1,5
10/03/2016 10:20	4,9	10/03/2016 16:30	4,3	10/03/2016 22:40	1,7
10/03/2016 10:30	5,7	10/03/2016 16:40	4,3	10/03/2016 22:50	3,4
10/03/2016 10:40	5,8	10/03/2016 16:50	3,9	10/03/2016 23:00	4,6
10/03/2016 10:50	6,9	10/03/2016 17:00	4,1	10/03/2016 23:10	4,4
10/03/2016 11:00	5,7	10/03/2016 17:10	3,7	10/03/2016 23:20	3,8
10/03/2016 11:10	6,3	10/03/2016 17:20	3,7	10/03/2016 23:30	4,4
10/03/2016 11:20	5,1	10/03/2016 17:30	3	10/03/2016 23:40	4,5
10/03/2016 11:30	4,9	10/03/2016 17:40	3,6	10/03/2016 23:50	4,8
10/03/2016 11:40	4,8	10/03/2016 17:50	2,3	11/03/2016 0:00	4,8
10/03/2016 11:50	4,4	10/03/2016 18:00	2,7	11/03/2016 0:10	5,5
10/03/2016 12:00	4,3	10/03/2016 18:10	1,7	11/03/2016 0:20	5,2
10/03/2016 12:10	4,3	10/03/2016 18:20	1	11/03/2016 0:30	6,3
10/03/2016 12:20	4	10/03/2016 18:30	1,1	11/03/2016 0:40	6,2
10/03/2016 12:30	3,8	10/03/2016 18:40	1	11/03/2016 0:50	5,9
10/03/2016 12:40	3,6	10/03/2016 18:50	0,4	11/03/2016 1:00	5,8
10/03/2016 12:50	3,2	10/03/2016 19:00	1,5	11/03/2016 1:10	5,1
10/03/2016 13:00	3,7	10/03/2016 19:10	1,7	11/03/2016 1:20	5,5
10/03/2016 13:10	4,6	10/03/2016 19:20	1,4	11/03/2016 1:30	5,4
10/03/2016 13:20	4,9	10/03/2016 19:30	1,6	11/03/2016 1:40	5,3
10/03/2016 13:30	4,8	10/03/2016 19:40	2,2	11/03/2016 1:50	5,8
10/03/2016 13:40	5,5	10/03/2016 19:50	2,1	11/03/2016 2:00	4,7

Fecha	Velocidad	Fecha	Velocidad	Fecha	Velocidad
11/03/2016 2:10	4,6	11/03/2016 8:30	2,2	11/03/2016 14:40	4,2
11/03/2016 2:20	4,2	11/03/2016 8:40	2	11/03/2016 14:50	4,4
11/03/2016 2:30	5	11/03/2016 8:50	2,1	11/03/2016 15:00	4,2
11/03/2016 2:40	5,2	11/03/2016 9:00	2,9	11/03/2016 15:10	4,8
11/03/2016 2:50	4,9	11/03/2016 9:10	2,7	11/03/2016 15:20	4,3
11/03/2016 3:00	4,2	11/03/2016 9:20	2,9	11/03/2016 15:30	4
11/03/2016 3:10	5,6	11/03/2016 9:30	2,7	11/03/2016 15:40	3,8
11/03/2016 3:20	4	11/03/2016 9:40	2,6	11/03/2016 15:50	3,6
11/03/2016 3:30	3,6	11/03/2016 9:50	2,6	11/03/2016 16:00	4,1
11/03/2016 3:40	3,5	11/03/2016 10:00	2,7	11/03/2016 16:10	3,7
11/03/2016 3:50	4,2	11/03/2016 10:10	2,8	11/03/2016 16:20	3,6
11/03/2016 4:00	3,4	11/03/2016 10:20	2,8	11/03/2016 16:30	3,3
11/03/2016 4:10	3,1	11/03/2016 10:30	2,3	11/03/2016 16:40	2,6
11/03/2016 4:20	2,7	11/03/2016 10:40	3,4	11/03/2016 16:50	2,2
11/03/2016 4:30	1,9	11/03/2016 10:50	2,8	11/03/2016 17:00	2,1
11/03/2016 4:40	1,8	11/03/2016 11:00	2,8	11/03/2016 17:10	1,9
11/03/2016 4:50	1,9	11/03/2016 11:10	2,9	11/03/2016 17:20	2
11/03/2016 5:00	1,9	11/03/2016 11:20	2,8	11/03/2016 17:30	2,2
11/03/2016 5:10	1,8	11/03/2016 11:30	2,4	11/03/2016 17:40	3,2
11/03/2016 5:20	1,8	11/03/2016 11:40	2,7	11/03/2016 18:00	2,5
11/03/2016 5:30	1,7	11/03/2016 11:50	2,7	11/03/2016 18:10	2,1
11/03/2016 5:40	1,8	11/03/2016 12:00	1,8	11/03/2016 18:20	1,6
11/03/2016 5:50	1,5	11/03/2016 12:10	2,8	11/03/2016 18:30	1,8
11/03/2016 6:10	1,6	11/03/2016 12:20	1,9	11/03/2016 18:40	2
11/03/2016 6:20	1,7	11/03/2016 12:30	2,4	11/03/2016 18:50	2,1
11/03/2016 6:30	2,1	11/03/2016 12:40	2,1	11/03/2016 19:00	1,4
11/03/2016 6:40	1,4	11/03/2016 12:50	3,1	11/03/2016 19:10	1,6
11/03/2016 6:50	1,2	11/03/2016 13:00	2,5	11/03/2016 19:20	1,3
11/03/2016 7:00	1,1	11/03/2016 13:10	2,9	11/03/2016 19:30	1
11/03/2016 7:10	1,2	11/03/2016 13:20	3,2	11/03/2016 19:40	1,4
11/03/2016 7:20	1,2	11/03/2016 13:30	2,8	11/03/2016 19:50	0,9
11/03/2016 7:30	1	11/03/2016 13:40	2,3	11/03/2016 20:00	0,6
11/03/2016 7:40	0,8	11/03/2016 13:50	2,8	11/03/2016 20:10	1
11/03/2016 7:50	1,4	11/03/2016 14:00	3,8	11/03/2016 20:20	0,9
11/03/2016 8:00	1,9	11/03/2016 14:10	4,5	11/03/2016 20:30	1,3
11/03/2016 8:10	2,6	11/03/2016 14:20	4,8	11/03/2016 20:40	1,4
11/03/2016 8:20	2,1	11/03/2016 14:30	4,6	11/03/2016 20:50	1,3

Fecha	Velocidad	Fecha	Velocidad	Fecha	Velocidad
11/03/2016 21:00	0,8	12/03/2016 3:10	1,8	12/03/2016 9:20	3,8
11/03/2016 21:10	0,5	12/03/2016 3:20	1,7	12/03/2016 9:30	3,8
11/03/2016 21:20	0,4	12/03/2016 3:30	1,8	12/03/2016 9:40	3,8
11/03/2016 21:30	0,8	12/03/2016 3:40	2,2	12/03/2016 9:50	4,1
11/03/2016 21:40	1,6	12/03/2016 3:50	2,3	12/03/2016 10:00	3,5
11/03/2016 21:50	1,1	12/03/2016 4:00	1,7	12/03/2016 10:10	3,1
11/03/2016 22:00	0,9	12/03/2016 4:10	1,5	12/03/2016 10:20	3,2
11/03/2016 22:10	0,5	12/03/2016 4:20	1,8	12/03/2016 10:30	2,5
11/03/2016 22:20	0,8	12/03/2016 4:30	1,7	12/03/2016 10:40	2,5
11/03/2016 22:30	1,1	12/03/2016 4:40	1,7	12/03/2016 10:50	3,1
11/03/2016 22:40	1,4	12/03/2016 4:50	1,7	12/03/2016 11:00	2,4
11/03/2016 22:50	1,6	12/03/2016 5:00	1,9	12/03/2016 11:10	3,3
11/03/2016 23:00	1,9	12/03/2016 5:10	1,8	12/03/2016 11:20	2,5
11/03/2016 23:10	0,9	12/03/2016 5:20	1,7	12/03/2016 12:10	2,7
11/03/2016 23:20	0,7	12/03/2016 5:30	1,5	12/03/2016 12:20	2,2
11/03/2016 23:30	0,4	12/03/2016 5:40	1,5	12/03/2016 12:30	2,3
11/03/2016 23:40	0,5	12/03/2016 5:50	1,7	12/03/2016 12:40	3
11/03/2016 23:50	0,6	12/03/2016 6:00	1,5	12/03/2016 12:50	2,8
12/03/2016 0:00	0,5	12/03/2016 6:10	1,8	12/03/2016 13:00	2,3
12/03/2016 0:10	0,3	12/03/2016 6:20	1,8	12/03/2016 13:10	1,4
12/03/2016 0:20	0,4	12/03/2016 6:30	1,6	12/03/2016 13:20	2,5
12/03/2016 0:30	0,5	12/03/2016 6:40	1,3	12/03/2016 13:30	2,4
12/03/2016 0:40	0,6	12/03/2016 6:50	1	12/03/2016 13:40	3,3
12/03/2016 0:50	0,4	12/03/2016 7:00	0,7	12/03/2016 13:50	2,6
12/03/2016 1:00	0,4	12/03/2016 7:10	0,8	12/03/2016 14:00	3,9
12/03/2016 1:10	0,8	12/03/2016 7:20	0,8	12/03/2016 14:10	3,3
12/03/2016 1:20	0,6	12/03/2016 7:30	1	12/03/2016 14:20	1,9
12/03/2016 1:30	0,3	12/03/2016 7:40	0,8	12/03/2016 14:30	2,1
12/03/2016 1:40	0,7	12/03/2016 7:50	1	12/03/2016 14:40	2,7
12/03/2016 1:50	1,1	12/03/2016 8:00	1,3	12/03/2016 14:50	3
12/03/2016 2:00	0,7	12/03/2016 8:10	2,3	12/03/2016 15:00	2,9
12/03/2016 2:10	0,5	12/03/2016 8:20	2,8	12/03/2016 15:10	2,6
12/03/2016 2:20	1,3	12/03/2016 8:30	3	12/03/2016 15:20	3,1
12/03/2016 2:30	1,1	12/03/2016 8:40	2,8	12/03/2016 15:30	3,3
12/03/2016 2:40	1,4	12/03/2016 8:50	3,2	12/03/2016 15:40	2,8
12/03/2016 2:50	1,1	12/03/2016 9:00	3,7	12/03/2016 15:50	2,7
12/03/2016 3:00	1,4	12/03/2016 9:10	3,8	12/03/2016 16:00	2,2

Fecha	Velocidad	Fecha	Velocidad	Fecha	Velocidad
12/03/2016 16:10	2,2	12/03/2016 22:20	1,3	13/03/2016 4:30	3,9
12/03/2016 16:20	2,1	12/03/2016 22:30	1,1	13/03/2016 4:40	3,4
12/03/2016 16:30	1,9	12/03/2016 22:40	1,2	13/03/2016 4:50	3,4
12/03/2016 16:40	3,3	12/03/2016 22:50	1,1	13/03/2016 5:00	3,2
12/03/2016 16:50	2,7	12/03/2016 23:00	1	13/03/2016 5:10	2,9
12/03/2016 17:00	2,8	12/03/2016 23:10	0,8	13/03/2016 5:20	2,9
12/03/2016 17:10	2	12/03/2016 23:20	0,9	13/03/2016 5:30	2,1
12/03/2016 17:20	2,6	12/03/2016 23:30	0,4	13/03/2016 5:40	1,7
12/03/2016 17:30	2,4	12/03/2016 23:40	0,5	13/03/2016 5:50	1,2
12/03/2016 17:40	2,1	12/03/2016 23:50	0,9	13/03/2016 6:00	1,2
12/03/2016 17:50	2,5	13/03/2016 0:00	1	13/03/2016 6:10	0,8
12/03/2016 18:00	2	13/03/2016 0:10	0,6	13/03/2016 6:20	1,5
12/03/2016 18:10	1,9	13/03/2016 0:20	1	13/03/2016 6:30	1,6
12/03/2016 18:20	1,8	13/03/2016 0:30	0,6	13/03/2016 6:40	2,7
12/03/2016 18:30	1,6	13/03/2016 0:40	0,8	13/03/2016 6:50	3,4
12/03/2016 18:40	1,7	13/03/2016 0:50	0,9	13/03/2016 7:00	2,6
12/03/2016 18:50	1,2	13/03/2016 1:00	1,2	13/03/2016 7:10	2,5
12/03/2016 19:00	1,2	13/03/2016 1:10	0,8	13/03/2016 7:20	2,3
12/03/2016 19:10	0,9	13/03/2016 1:20	0,6	13/03/2016 7:30	3
12/03/2016 19:20	1,5	13/03/2016 1:30	0,7	13/03/2016 7:40	2,6
12/03/2016 19:30	1,6	13/03/2016 1:40	0,7	13/03/2016 7:50	2,2
12/03/2016 19:40	2	13/03/2016 1:50	0,9	13/03/2016 8:00	2,1
12/03/2016 19:50	1,8	13/03/2016 2:00	1,2	13/03/2016 8:10	2,4
12/03/2016 20:00	1,7	13/03/2016 2:10	0,7	13/03/2016 8:20	2,2
12/03/2016 20:10	1,7	13/03/2016 2:20	0,5	13/03/2016 8:30	2,4
12/03/2016 20:20	1,8	13/03/2016 2:30	0,7	13/03/2016 8:40	2,6
12/03/2016 20:30	1,9	13/03/2016 2:40	1,7	13/03/2016 8:50	2,2
12/03/2016 20:40	1,6	13/03/2016 2:50	1,1	13/03/2016 9:00	2,1
12/03/2016 20:50	1,9	13/03/2016 3:00	0,9	13/03/2016 9:10	2,4
12/03/2016 21:00	1,6	13/03/2016 3:10	0,7	13/03/2016 9:20	2,4
12/03/2016 21:10	1,2	13/03/2016 3:20	0,9	13/03/2016 9:30	1,9
12/03/2016 21:20	1,3	13/03/2016 3:30	1	13/03/2016 9:40	2,4
12/03/2016 21:30	1,3	13/03/2016 3:40	2,2	13/03/2016 9:50	2,1
12/03/2016 21:40	1,4	13/03/2016 3:50	5,1	13/03/2016 10:00	2
12/03/2016 21:50	1,6	13/03/2016 4:00	4,6	13/03/2016 10:10	2,1
12/03/2016 22:00	1,3	13/03/2016 4:10	3,9	13/03/2016 10:20	2,7
12/03/2016 22:10	1	13/03/2016 4:20	4	13/03/2016 10:30	2,7

Fecha	Velocidad	Fecha	Velocidad	Fecha	Velocidad
13/03/2016 10:40	1,7	13/03/2016 16:50	4,9	13/03/2016 23:30	1,2
13/03/2016 10:50	1,9	13/03/2016 17:30	4,2	13/03/2016 23:40	0,9
13/03/2016 11:00	2,5	13/03/2016 17:40	3,6	13/03/2016 23:50	1,2
13/03/2016 11:10	2,4	13/03/2016 17:50	3,2	14/03/2016 0:00	0,8
13/03/2016 11:20	3	13/03/2016 18:00	2,3	14/03/2016 0:10	1,2
13/03/2016 11:30	2,7	13/03/2016 18:10	2	14/03/2016 0:20	1,4
13/03/2016 11:40	2,5	13/03/2016 18:20	1,7	14/03/2016 0:30	1,2
13/03/2016 11:50	2,7	13/03/2016 18:30	1,8	14/03/2016 0:40	0,8
13/03/2016 12:00	2	13/03/2016 18:40	1,7	14/03/2016 0:50	0,8
13/03/2016 12:10	3,1	13/03/2016 18:50	1,6	14/03/2016 1:00	1
13/03/2016 12:20	2,5	13/03/2016 19:00	1,2	14/03/2016 1:10	0,7
13/03/2016 12:30	2,8	13/03/2016 19:10	1,1	14/03/2016 1:20	1
13/03/2016 12:40	3,7	13/03/2016 19:20	0,8	14/03/2016 1:30	0,9
13/03/2016 12:50	3,1	13/03/2016 19:30	1,2	14/03/2016 1:40	0,9
13/03/2016 13:00	4	13/03/2016 19:40	1,1	14/03/2016 1:50	2,7
13/03/2016 13:10	3,4	13/03/2016 19:50	1,4	14/03/2016 2:00	3,7
13/03/2016 13:20	3,6	13/03/2016 20:00	1,1	14/03/2016 2:10	3,6
13/03/2016 13:30	4,4	13/03/2016 20:10	1,3	14/03/2016 2:20	3,6
13/03/2016 13:40	4,4	13/03/2016 20:20	0,8	14/03/2016 2:30	3,4
13/03/2016 13:50	4,9	13/03/2016 20:30	1,7	14/03/2016 2:40	2,8
13/03/2016 14:00	4,6	13/03/2016 20:40	1,4	14/03/2016 2:50	2,9
13/03/2016 14:10	3,9	13/03/2016 20:50	1,2	14/03/2016 3:00	3,4
13/03/2016 14:20	4,5	13/03/2016 21:00	1	14/03/2016 3:10	2,9
13/03/2016 14:30	5,3	13/03/2016 21:10	0,8	14/03/2016 3:20	3,5
13/03/2016 14:40	4,9	13/03/2016 21:20	0,5	14/03/2016 3:30	2,7
13/03/2016 14:50	4	13/03/2016 21:30	0,6	14/03/2016 3:40	2,8
13/03/2016 15:00	5,4	13/03/2016 21:40	0,2	14/03/2016 3:50	2,3
13/03/2016 15:10	4,5	13/03/2016 21:50	0,7	14/03/2016 4:00	2,4
13/03/2016 15:20	5,1	13/03/2016 22:00	0,7	14/03/2016 4:10	1,2
13/03/2016 15:30	4,4	13/03/2016 22:10	1	14/03/2016 4:20	1,6
13/03/2016 15:40	5,1	13/03/2016 22:20	0,6	14/03/2016 4:30	1,7
13/03/2016 15:50	5,9	13/03/2016 22:30	0,5	14/03/2016 4:40	1,4
13/03/2016 16:00	5,6	13/03/2016 22:40	0,3	14/03/2016 4:50	1,1
13/03/2016 16:10	5,2	13/03/2016 22:50	1,1	14/03/2016 5:00	1
13/03/2016 16:20	5,3	13/03/2016 23:00	1	14/03/2016 5:10	1,2
13/03/2016 16:30	5	13/03/2016 23:10	1,3	14/03/2016 5:20	1,3
13/03/2016 16:40	5	13/03/2016 23:20	1	14/03/2016 5:30	0,6

Fecha	Velocidad	Fecha	Velocidad	Fecha	Velocidad
14/03/2016 5:40	0,5	14/03/2016 11:50	4,8	14/03/2016 18:10	1,4
14/03/2016 5:50	0,5	14/03/2016 12:00	5	14/03/2016 18:20	0,8
14/03/2016 6:00	0,9	14/03/2016 12:10	4,5	14/03/2016 18:30	0,6
14/03/2016 6:10	2	14/03/2016 12:20	4,6	14/03/2016 18:40	1,5
14/03/2016 6:20	2,1	14/03/2016 12:30	2,6	14/03/2016 18:50	1,6
14/03/2016 6:30	1,4	14/03/2016 12:40	3	14/03/2016 19:00	1,8
14/03/2016 6:40	1,1	14/03/2016 12:50	3,6	14/03/2016 19:10	1,7
14/03/2016 6:50	1,1	14/03/2016 13:00	3,4	14/03/2016 19:20	2
14/03/2016 7:00	1,4	14/03/2016 13:10	3,1	14/03/2016 19:30	1,8
14/03/2016 7:10	1,3	14/03/2016 13:20	3	14/03/2016 19:40	1,5
14/03/2016 7:20	1,3	14/03/2016 13:30	4,2	14/03/2016 19:50	1,5
14/03/2016 7:30	1,1	14/03/2016 13:40	4,4	14/03/2016 20:00	1,4
14/03/2016 7:40	1	14/03/2016 13:50	5,3	14/03/2016 20:10	1,2
14/03/2016 7:50	0,9	14/03/2016 14:00	4,3	14/03/2016 20:20	1,3
14/03/2016 8:00	1	14/03/2016 14:10	5,1	14/03/2016 20:30	0,8
14/03/2016 8:10	1,3	14/03/2016 14:20	5,5	14/03/2016 20:40	0,5
14/03/2016 8:20	1,1	14/03/2016 14:30	4,8	14/03/2016 20:50	0,3
14/03/2016 8:30	1,3	14/03/2016 14:40	6,7	14/03/2016 21:00	0,6
14/03/2016 8:40	1,2	14/03/2016 14:50	5,9	14/03/2016 21:10	1
14/03/2016 8:50	1	14/03/2016 15:00	6,1	14/03/2016 21:20	0,8
14/03/2016 9:00	1,6	14/03/2016 15:10	5,7	14/03/2016 21:30	1
14/03/2016 9:10	2,7	14/03/2016 15:20	5,3	14/03/2016 21:40	1,6
14/03/2016 9:20	2,1	14/03/2016 15:30	5,1	14/03/2016 21:50	1,6
14/03/2016 9:30	2,7	14/03/2016 15:40	5,5	14/03/2016 22:00	1,5
14/03/2016 9:40	2,7	14/03/2016 15:50	4,9	14/03/2016 22:10	1,2
14/03/2016 9:50	3,5	14/03/2016 16:00	4,1	14/03/2016 22:20	1,1
14/03/2016 10:00	3,8	14/03/2016 16:10	4	14/03/2016 22:30	0,7
14/03/2016 10:10	4,5	14/03/2016 16:20	4,3	14/03/2016 22:40	0,3
14/03/2016 10:20	4,4	14/03/2016 16:30	4,2	14/03/2016 22:50	0,6
14/03/2016 10:30	5,1	14/03/2016 16:50	3,1	14/03/2016 23:00	0,3
14/03/2016 10:40	3,8	14/03/2016 17:00	3,5	14/03/2016 23:10	0,3
14/03/2016 10:50	4,4	14/03/2016 17:10	3,4	14/03/2016 23:20	0,5
14/03/2016 11:00	3,9	14/03/2016 17:20	2,4	14/03/2016 23:30	0,5
14/03/2016 11:10	3,8	14/03/2016 17:30	2,6	14/03/2016 23:40	0,3
14/03/2016 11:20	4,1	14/03/2016 17:40	2,7	14/03/2016 23:50	1
14/03/2016 11:30	4,6	14/03/2016 17:50	2,4	15/03/2016 0:00	1,2
14/03/2016 11:40	4,7	14/03/2016 18:00	1,8	15/03/2016 0:10	0,6

Fecha	Velocidad	Fecha	Velocidad	Fecha	Velocidad
15/03/2016 0:20	0,7	15/03/2016 6:30	1,4	15/03/2016 12:40	4,6
15/03/2016 0:30	0,8	15/03/2016 6:40	1,4	15/03/2016 12:50	3,7
15/03/2016 0:40	1,2	15/03/2016 6:50	1	15/03/2016 13:00	2,7
15/03/2016 0:50	2,6	15/03/2016 7:00	0,9	15/03/2016 13:10	1,9
15/03/2016 1:00	3,8	15/03/2016 7:10	0,4	15/03/2016 13:20	3,1
15/03/2016 1:10	4	15/03/2016 7:20	0,7	15/03/2016 13:30	2,7
15/03/2016 1:20	3,6	15/03/2016 7:30	0,3	15/03/2016 13:40	3,2
15/03/2016 1:30	2,4	15/03/2016 7:40	0,5	15/03/2016 13:50	2,6
15/03/2016 1:40	1,7	15/03/2016 7:50	1	15/03/2016 14:00	3,3
15/03/2016 1:50	1,5	15/03/2016 8:00	0,8	15/03/2016 14:10	2,2
15/03/2016 2:00	1,8	15/03/2016 8:10	1,2	15/03/2016 14:20	1,5
15/03/2016 2:10	2,3	15/03/2016 8:20	0,5	15/03/2016 14:30	2,6
15/03/2016 2:20	2,6	15/03/2016 8:30	0,8	15/03/2016 14:40	2,9
15/03/2016 2:30	4	15/03/2016 8:40	1,8	15/03/2016 14:50	3,7
15/03/2016 2:40	4,8	15/03/2016 8:50	1,2	15/03/2016 15:00	2,8
15/03/2016 2:50	4,1	15/03/2016 9:00	2	15/03/2016 15:10	3,7
15/03/2016 3:00	2,5	15/03/2016 9:10	1,6	15/03/2016 15:20	3,3
15/03/2016 3:10	2,3	15/03/2016 9:20	1,7	15/03/2016 15:30	3,4
15/03/2016 3:20	1,8	15/03/2016 9:30	2	15/03/2016 15:40	3,3
15/03/2016 3:30	1,6	15/03/2016 9:40	2,3	15/03/2016 15:50	2,8
15/03/2016 3:40	1,4	15/03/2016 9:50	2,1	15/03/2016 16:00	2,7
15/03/2016 3:50	2	15/03/2016 10:00	1,9	15/03/2016 16:10	2,9
15/03/2016 4:00	2,7	15/03/2016 10:10	1,8	15/03/2016 16:20	3,2
15/03/2016 4:10	2,3	15/03/2016 10:20	2,1	15/03/2016 16:30	3
15/03/2016 4:20	2,1	15/03/2016 10:30	1,6	15/03/2016 16:40	3,4
15/03/2016 4:30	2,1	15/03/2016 10:40	2	15/03/2016 16:50	2,7
15/03/2016 4:40	2,2	15/03/2016 10:50	2,6	15/03/2016 17:00	3,2
15/03/2016 4:50	2,6	15/03/2016 11:00	3,8	15/03/2016 17:10	3,4
15/03/2016 5:00	2,8	15/03/2016 11:10	3,6	15/03/2016 17:20	3,4
15/03/2016 5:10	2,6	15/03/2016 11:20	4,5	15/03/2016 17:30	3,1
15/03/2016 5:20	2,7	15/03/2016 11:30	4	15/03/2016 17:40	3,2
15/03/2016 5:30	2,3	15/03/2016 11:40	4,2	15/03/2016 17:50	2,8
15/03/2016 5:40	2,4	15/03/2016 11:50	3,9	15/03/2016 18:00	2,2
15/03/2016 5:50	1,7	15/03/2016 12:00	3,8	15/03/2016 18:10	2,2
15/03/2016 6:00	1,3	15/03/2016 12:10	3,9	15/03/2016 18:20	1,7
15/03/2016 6:10	1,4	15/03/2016 12:20	3,7	15/03/2016 18:30	1
15/03/2016 6:20	1,3	15/03/2016 12:30	4,4	15/03/2016 18:40	0,9

Fecha	Velocidad	Fecha	Velocidad	Fecha	Velocidad
15/03/2016 18:50	1,3	16/03/2016 1:00	2,6	16/03/2016 7:10	1,7
15/03/2016 19:00	0,7	16/03/2016 1:10	2,6	16/03/2016 7:20	1,5
15/03/2016 19:10	0,5	16/03/2016 1:20	2,1	16/03/2016 7:30	1,8
15/03/2016 19:20	0,6	16/03/2016 1:30	2,2	16/03/2016 7:40	1,7
15/03/2016 19:30	1,2	16/03/2016 1:40	2,2	16/03/2016 7:50	1,7
15/03/2016 19:40	1,3	16/03/2016 1:50	1,8	16/03/2016 8:00	2,2
15/03/2016 19:50	0,8	16/03/2016 2:00	1,3	16/03/2016 8:10	1,8
15/03/2016 20:00	0,9	16/03/2016 2:10	0,8	16/03/2016 8:20	1,5
15/03/2016 20:10	1,6	16/03/2016 2:20	0,8	16/03/2016 8:30	1,5
15/03/2016 20:20	1,7	16/03/2016 2:30	3	16/03/2016 8:40	2
15/03/2016 20:30	1,5	16/03/2016 2:40	4	16/03/2016 8:50	2,4
15/03/2016 20:40	1,6	16/03/2016 2:50	4,4	16/03/2016 9:00	2,3
15/03/2016 20:50	1,6	16/03/2016 3:00	3,6	16/03/2016 9:10	2,2
15/03/2016 21:00	1,4	16/03/2016 3:10	4,1	16/03/2016 9:20	2,4
15/03/2016 21:10	0,9	16/03/2016 3:20	3,9	16/03/2016 9:30	2,1
15/03/2016 21:20	0,7	16/03/2016 3:30	3,9	16/03/2016 9:40	2
15/03/2016 21:30	0,8	16/03/2016 3:40	5	16/03/2016 9:50	1,7
15/03/2016 21:40	0,8	16/03/2016 3:50	4,6	16/03/2016 10:00	1,8
15/03/2016 21:50	0,9	16/03/2016 4:00	3,9	16/03/2016 10:10	1,5
15/03/2016 22:00	1,3	16/03/2016 4:10	2,4	16/03/2016 10:20	2,1
15/03/2016 22:10	1,8	16/03/2016 4:20	2,2	16/03/2016 10:30	2,2
15/03/2016 22:20	2	16/03/2016 4:30	2,1	16/03/2016 10:40	1,9
15/03/2016 22:30	2,3	16/03/2016 4:40	2,1	16/03/2016 10:50	3
15/03/2016 22:40	2,6	16/03/2016 4:50	1,7	16/03/2016 11:00	3
15/03/2016 22:50	2,3	16/03/2016 5:00	2	16/03/2016 11:10	3,2
15/03/2016 23:00	2,3	16/03/2016 5:10	1,7	16/03/2016 11:20	3,4
15/03/2016 23:10	1,6	16/03/2016 5:20	1,9	16/03/2016 11:30	3,5
15/03/2016 23:20	1,8	16/03/2016 5:30	2,2	16/03/2016 11:40	2,4
15/03/2016 23:30	1,5	16/03/2016 5:40	2,2	16/03/2016 11:50	2,9
15/03/2016 23:40	1,7	16/03/2016 5:50	1,6	16/03/2016 12:00	3,2
15/03/2016 23:50	2	16/03/2016 6:00	1,2	16/03/2016 12:10	1,9
16/03/2016 0:00	1,5	16/03/2016 6:10	1,3	16/03/2016 12:20	2,7
16/03/2016 0:10	1,4	16/03/2016 6:20	1,2	16/03/2016 12:30	3,3
16/03/2016 0:20	2,3	16/03/2016 6:30	1,1	16/03/2016 12:40	2,9
16/03/2016 0:30	2,5	16/03/2016 6:40	1,2	16/03/2016 12:50	3,1
16/03/2016 0:40	3,2	16/03/2016 6:50	1,5	16/03/2016 13:00	3
16/03/2016 0:50	3	16/03/2016 7:00	1,3	16/03/2016 13:10	2,7

Fecha	Velocidad	Fecha	Velocidad	Fecha	Velocidad
16/03/2016 13:20	3,8	16/03/2016 19:40	1,2	17/03/2016 1:50	4,8
16/03/2016 13:30	4	16/03/2016 19:50	1,4	17/03/2016 2:00	4,2
16/03/2016 13:40	4,2	16/03/2016 20:00	1,8	17/03/2016 2:10	4,9
16/03/2016 13:50	3,9	16/03/2016 20:10	1,6	17/03/2016 2:20	5,1
16/03/2016 14:00	3,8	16/03/2016 20:20	2,3	17/03/2016 2:30	4,9
16/03/2016 14:10	5,9	16/03/2016 20:30	2,2	17/03/2016 2:40	4,2
16/03/2016 14:20	7,9	16/03/2016 20:40	2,1	17/03/2016 2:50	3,5
16/03/2016 14:30	7,8	16/03/2016 20:50	2,8	17/03/2016 3:00	2,8
16/03/2016 14:40	7,7	16/03/2016 21:00	2,3	17/03/2016 3:10	2,4
16/03/2016 14:50	8,6	16/03/2016 21:10	1,7	17/03/2016 3:20	2,8
16/03/2016 15:00	9,1	16/03/2016 21:20	1,6	17/03/2016 3:30	1,8
16/03/2016 15:10	8,6	16/03/2016 21:30	1,4	17/03/2016 3:40	2,3
16/03/2016 15:20	8,7	16/03/2016 21:40	0,9	17/03/2016 3:50	1,4
16/03/2016 15:30	9,1	16/03/2016 21:50	0,6	17/03/2016 4:00	1,9
16/03/2016 15:40	8,4	16/03/2016 22:00	2,4	17/03/2016 4:10	2,1
16/03/2016 15:50	6,9	16/03/2016 22:10	2,9	17/03/2016 4:20	1,4
16/03/2016 16:00	7,1	16/03/2016 22:20	2,4	17/03/2016 4:30	1,1
16/03/2016 16:10	6,6	16/03/2016 22:30	1,4	17/03/2016 4:40	0,8
16/03/2016 16:20	7,7	16/03/2016 22:40	1	17/03/2016 4:50	1
16/03/2016 16:30	7,8	16/03/2016 22:50	0,8	17/03/2016 5:00	1,2
16/03/2016 16:40	7,6	16/03/2016 23:00	1,4	17/03/2016 5:10	1,3
16/03/2016 16:50	6,9	16/03/2016 23:10	0,6	17/03/2016 5:20	1,7
16/03/2016 17:00	3,9	16/03/2016 23:20	1,2	17/03/2016 5:30	1,9
16/03/2016 17:10	2,4	16/03/2016 23:30	1,3	17/03/2016 5:40	1,3
16/03/2016 17:20	2,7	16/03/2016 23:40	1	17/03/2016 5:50	2,2
16/03/2016 17:30	3,6	16/03/2016 23:50	1,1	17/03/2016 6:00	1,9
16/03/2016 17:40	4,2	17/03/2016 0:00	1,1	17/03/2016 6:10	2,2
16/03/2016 17:50	2,9	17/03/2016 0:10	0,4	17/03/2016 6:20	1,1
16/03/2016 18:00	2,8	17/03/2016 0:20	0,5	17/03/2016 6:30	1,2
16/03/2016 18:20	3,1	17/03/2016 0:30	0,3	17/03/2016 6:40	1,1
16/03/2016 18:30	2,7	17/03/2016 0:40	1,1	17/03/2016 6:50	1,5
16/03/2016 18:40	2,5	17/03/2016 0:50	1,3	17/03/2016 7:00	2
16/03/2016 18:50	1,8	17/03/2016 1:00	1,3	17/03/2016 7:10	1,5
16/03/2016 19:00	1,7	17/03/2016 1:10	1,2	17/03/2016 7:20	2
16/03/2016 19:10	1,2	17/03/2016 1:20	0,8	17/03/2016 7:30	2,2
16/03/2016 19:20	1	17/03/2016 1:30	0,8	17/03/2016 7:40	2,4
16/03/2016 19:30	0,9	17/03/2016 1:40	3,6	17/03/2016 7:50	2,2

Fecha	Velocidad	Fecha	Velocidad	Fecha	Velocidad
17/03/2016 8:00	2,2	17/03/2016 14:10	8,4	17/03/2016 21:10	4,9
17/03/2016 8:10	1,6	17/03/2016 14:20	7	17/03/2016 21:20	4,7
17/03/2016 8:20	1,7	17/03/2016 14:30	6,5	17/03/2016 21:30	3,9
17/03/2016 8:30	1	17/03/2016 14:40	5,9	17/03/2016 21:40	2,9
17/03/2016 8:40	2	17/03/2016 14:50	6,5	17/03/2016 21:50	3,4
17/03/2016 8:50	2,9	17/03/2016 15:00	6,8	17/03/2016 22:00	3,2
17/03/2016 9:00	1,6	17/03/2016 15:10	6,5	17/03/2016 22:10	2,5
17/03/2016 9:10	2,1	17/03/2016 15:20	5,5	17/03/2016 22:20	4
17/03/2016 9:20	1,4	17/03/2016 15:30	4,8	17/03/2016 22:30	4,6
17/03/2016 9:30	1,9	17/03/2016 15:40	2,8	17/03/2016 22:40	4,3
17/03/2016 9:40	2,2	17/03/2016 15:50	3,1	17/03/2016 22:50	4,4
17/03/2016 9:50	2,4	17/03/2016 16:00	3,5	17/03/2016 23:00	5,5
17/03/2016 10:00	2,3	17/03/2016 16:10	3,6	17/03/2016 23:10	6,1
17/03/2016 10:10	1,1	17/03/2016 16:20	3,1	17/03/2016 23:20	5,6
17/03/2016 10:20	0,7	17/03/2016 16:30	2,9	17/03/2016 23:30	5
17/03/2016 10:30	0,6	17/03/2016 17:30	0,9	17/03/2016 23:40	4,1
17/03/2016 10:40	0,5	17/03/2016 17:40	1,5	17/03/2016 23:50	2,4
17/03/2016 10:50	1,1	17/03/2016 17:50	1,5	18/03/2016 0:00	0,8
17/03/2016 11:00	1,3	17/03/2016 18:00	1,3	18/03/2016 0:10	1,2
17/03/2016 11:10	1,6	17/03/2016 18:10	0,9	18/03/2016 0:20	2,4
17/03/2016 11:20	2,4	17/03/2016 18:20	1,3	18/03/2016 0:30	1,3
17/03/2016 11:30	2,8	17/03/2016 18:30	1,2	18/03/2016 0:40	0,7
17/03/2016 11:40	2,6	17/03/2016 18:40	1,1	18/03/2016 0:50	1,7
17/03/2016 11:50	3,1	17/03/2016 18:50	1,4	18/03/2016 1:00	1,9
17/03/2016 12:00	4,4	17/03/2016 19:00	1,1	18/03/2016 1:10	1,3
17/03/2016 12:10	3,8	17/03/2016 19:10	1	18/03/2016 1:20	2,2
17/03/2016 12:20	5	17/03/2016 19:20	0,7	18/03/2016 1:30	4,2
17/03/2016 12:30	6,7	17/03/2016 19:30	1,1	18/03/2016 1:40	3,6
17/03/2016 12:40	5,9	17/03/2016 19:40	1,2	18/03/2016 1:50	3,8
17/03/2016 12:50	6,3	17/03/2016 19:50	1,2	18/03/2016 2:00	4,2
17/03/2016 13:00	7	17/03/2016 20:00	0,9	18/03/2016 2:10	3,6
17/03/2016 13:10	7,3	17/03/2016 20:10	0,7	18/03/2016 2:20	3,3
17/03/2016 13:20	8	17/03/2016 20:20	1,2	18/03/2016 2:30	4,3
17/03/2016 13:30	8,6	17/03/2016 20:30	3,1	18/03/2016 2:40	4,2
17/03/2016 13:40	7,8	17/03/2016 20:40	4,3	18/03/2016 2:50	3,8
17/03/2016 13:50	8,2	17/03/2016 20:50	4,7	18/03/2016 3:00	3,8
17/03/2016 14:00	7,1	17/03/2016 21:00	4,8	18/03/2016 3:10	4,3

Fecha	Velocidad	Fecha	Velocidad	Fecha	Velocidad
18/03/2016 3:20	3	18/03/2016 9:50	4	18/03/2016 16:00	5,4
18/03/2016 3:30	3	18/03/2016 10:00	3,8	18/03/2016 16:10	4,9
18/03/2016 3:40	3,1	18/03/2016 10:10	3,9	18/03/2016 16:20	4,6
18/03/2016 3:50	3,5	18/03/2016 10:20	3,8	18/03/2016 16:30	5,6
18/03/2016 4:00	3,5	18/03/2016 10:30	3,1	18/03/2016 16:40	5,8
18/03/2016 4:10	3,6	18/03/2016 10:40	2,5	18/03/2016 16:50	4,8
18/03/2016 4:20	3,7	18/03/2016 10:50	2,5	18/03/2016 17:00	5,4
18/03/2016 4:30	4,1	18/03/2016 11:00	1,6	18/03/2016 17:10	4,5
18/03/2016 4:40	3,6	18/03/2016 11:10	2,2	18/03/2016 17:20	4,7
18/03/2016 4:50	3,7	18/03/2016 11:20	2,9	18/03/2016 17:30	4,8
18/03/2016 5:00	3,4	18/03/2016 11:30	2,6	18/03/2016 17:40	3,8
18/03/2016 5:10	2,5	18/03/2016 11:40	2,7	18/03/2016 17:50	3,5
18/03/2016 5:20	2,8	18/03/2016 11:50	1,2	18/03/2016 18:00	2,6
18/03/2016 5:30	2,5	18/03/2016 12:00	1	18/03/2016 18:10	2,4
18/03/2016 5:40	2	18/03/2016 12:10	1,8	18/03/2016 18:20	2
18/03/2016 5:50	1,6	18/03/2016 12:20	2,7	18/03/2016 18:30	1,7
18/03/2016 6:00	1,3	18/03/2016 12:30	1,8	18/03/2016 18:40	1,5
18/03/2016 6:10	1,4	18/03/2016 12:40	2,2	18/03/2016 18:50	1
18/03/2016 6:20	1,8	18/03/2016 12:50	3,1	18/03/2016 19:00	1,9
18/03/2016 6:30	1,3	18/03/2016 13:00	4,5	18/03/2016 19:10	2,1
18/03/2016 6:40	1,3	18/03/2016 13:10	4,9	18/03/2016 19:20	2
18/03/2016 6:50	1,4	18/03/2016 13:20	4,7	18/03/2016 19:30	0,9
18/03/2016 7:00	1,5	18/03/2016 13:30	3,3	18/03/2016 19:40	0,8
18/03/2016 7:10	1,1	18/03/2016 13:40	4,4	18/03/2016 19:50	1
18/03/2016 7:20	1,6	18/03/2016 13:50	4,9	18/03/2016 20:00	1,3
18/03/2016 7:30	1,9	18/03/2016 14:00	5,8	18/03/2016 20:10	1,6
18/03/2016 7:40	2	18/03/2016 14:10	5,6	18/03/2016 20:20	2,6
18/03/2016 7:50	2	18/03/2016 14:20	6,1	18/03/2016 20:30	3,5
18/03/2016 8:00	2,2	18/03/2016 14:30	5,9	18/03/2016 20:40	3
18/03/2016 8:10	2,9	18/03/2016 14:40	5,9	18/03/2016 20:50	1,9
18/03/2016 8:20	3,2	18/03/2016 14:50	6,2	18/03/2016 21:00	2,6
18/03/2016 8:30	3,6	18/03/2016 15:00	5,7	18/03/2016 21:10	2,9
18/03/2016 9:00	2,3	18/03/2016 15:10	5,7	18/03/2016 21:20	2,4
18/03/2016 9:10	2,7	18/03/2016 15:20	5,6	18/03/2016 21:30	2,9
18/03/2016 9:20	2,5	18/03/2016 15:30	5,6	18/03/2016 21:40	3
18/03/2016 9:30	3	18/03/2016 15:40	5	18/03/2016 21:50	3
18/03/2016 9:40	4,2	18/03/2016 15:50	4,8	18/03/2016 22:00	3

Fecha	Velocidad	Fecha	Velocidad	Fecha	Velocidad
18/03/2016 22:10	3,1	19/03/2016 4:20	1,8	19/03/2016 10:30	3,1
18/03/2016 22:20	2,4	19/03/2016 4:30	2	19/03/2016 10:40	3,2
18/03/2016 22:30	3	19/03/2016 4:40	1,4	19/03/2016 10:50	7,6
18/03/2016 22:40	3,2	19/03/2016 4:50	1,6	19/03/2016 11:00	8,4
18/03/2016 22:50	3	19/03/2016 5:00	2,1	19/03/2016 11:10	7,2
18/03/2016 23:00	2,9	19/03/2016 5:10	2,3	19/03/2016 11:20	8,8
18/03/2016 23:10	2,4	19/03/2016 5:20	2,2	19/03/2016 11:30	9,1
18/03/2016 23:20	3,3	19/03/2016 5:30	2,3	19/03/2016 11:40	11,4
18/03/2016 23:30	3,4	19/03/2016 5:40	2,8	19/03/2016 11:50	11,2
18/03/2016 23:40	3,9	19/03/2016 5:50	2,8	19/03/2016 12:00	9,9
18/03/2016 23:50	4,1	19/03/2016 6:00	2,3	19/03/2016 12:10	11,6
19/03/2016 0:00	3,9	19/03/2016 6:10	2,4	19/03/2016 12:20	11
19/03/2016 0:10	4	19/03/2016 6:20	2,7	19/03/2016 12:30	11,9
19/03/2016 0:20	3,5	19/03/2016 6:30	2,6	19/03/2016 12:40	11,2
19/03/2016 0:30	3,7	19/03/2016 6:40	2,8	19/03/2016 12:50	11,3
19/03/2016 0:40	4,1	19/03/2016 6:50	2,7	19/03/2016 13:00	10,2
19/03/2016 0:50	3,9	19/03/2016 7:00	3,2	19/03/2016 13:10	11,7
19/03/2016 1:00	4,5	19/03/2016 7:10	3	19/03/2016 13:20	10,4
19/03/2016 1:10	4	19/03/2016 7:20	2,9	19/03/2016 13:30	9,7
19/03/2016 1:20	4,3	19/03/2016 7:30	2,6	19/03/2016 13:40	10,6
19/03/2016 1:30	4,1	19/03/2016 7:40	2,2	19/03/2016 13:50	9,5
19/03/2016 1:40	3,6	19/03/2016 7:50	2,3	19/03/2016 14:00	9
19/03/2016 1:50	2,7	19/03/2016 8:00	2,5	19/03/2016 14:10	9,2
19/03/2016 2:00	3,6	19/03/2016 8:10	2,7	19/03/2016 14:20	8,6
19/03/2016 2:10	3,5	19/03/2016 8:20	2,4	19/03/2016 14:30	8,8
19/03/2016 2:20	3,9	19/03/2016 8:30	2,9	19/03/2016 14:40	9,1
19/03/2016 2:30	3,7	19/03/2016 8:40	3,4	19/03/2016 14:50	9,5
19/03/2016 2:40	3,1	19/03/2016 8:50	2,8	19/03/2016 15:00	8,5
19/03/2016 2:50	2,2	19/03/2016 9:00	2,2	19/03/2016 15:10	8,2
19/03/2016 3:00	2,4	19/03/2016 9:10	2,2	19/03/2016 15:20	7
19/03/2016 3:10	2	19/03/2016 9:20	2,1	19/03/2016 15:30	6,5
19/03/2016 3:20	2,6	19/03/2016 9:30	2,2	19/03/2016 15:40	6,3
19/03/2016 3:30	2,7	19/03/2016 9:40	2,1	19/03/2016 15:50	5,8
19/03/2016 3:40	2	19/03/2016 9:50	2,4	19/03/2016 16:20	6
19/03/2016 3:50	2,9	19/03/2016 10:00	3	19/03/2016 16:30	6,3
19/03/2016 4:00	3,8	19/03/2016 10:10	2,3	19/03/2016 16:40	5
19/03/2016 4:10	2,4	19/03/2016 10:20	2,4	19/03/2016 16:50	5,5

Fecha	Velocidad	Fecha	Velocidad	Fecha	Velocidad
19/03/2016 17:00	4,9	19/03/2016 23:10	3,2	20/03/2016 5:20	0,6
19/03/2016 17:10	3,4	19/03/2016 23:20	3,9	20/03/2016 5:30	0,8
19/03/2016 17:20	2,6	19/03/2016 23:30	4,4	20/03/2016 5:40	0,9
19/03/2016 17:30	2	19/03/2016 23:40	2	20/03/2016 5:50	0,7
19/03/2016 17:40	2,5	19/03/2016 23:50	1,9	20/03/2016 6:00	0,8
19/03/2016 17:50	2,1	20/03/2016 0:00	1,6	20/03/2016 6:10	0,6
19/03/2016 18:00	1,4	20/03/2016 0:10	1,8	20/03/2016 6:20	0,8
19/03/2016 18:10	1,8	20/03/2016 0:20	3,4	20/03/2016 6:30	0,5
19/03/2016 18:20	1,7	20/03/2016 0:30	3	20/03/2016 6:40	0,7
19/03/2016 18:30	1,7	20/03/2016 0:40	3,2	20/03/2016 6:50	1,9
19/03/2016 18:40	3,1	20/03/2016 0:50	3,3	20/03/2016 7:00	1,7
19/03/2016 18:50	3,4	20/03/2016 1:00	1,9	20/03/2016 7:10	1,2
19/03/2016 19:00	4,5	20/03/2016 1:10	1,8	20/03/2016 7:20	1
19/03/2016 19:10	5,7	20/03/2016 1:20	1,4	20/03/2016 7:30	1
19/03/2016 19:20	4,8	20/03/2016 1:30	2,1	20/03/2016 7:40	0,9
19/03/2016 19:30	4,6	20/03/2016 1:40	2,3	20/03/2016 7:50	1
19/03/2016 19:40	4,9	20/03/2016 1:50	2,4	20/03/2016 8:00	2
19/03/2016 19:50	4,5	20/03/2016 2:00	2,7	20/03/2016 8:10	3,1
19/03/2016 20:00	4,1	20/03/2016 2:10	3,1	20/03/2016 8:20	4
19/03/2016 20:10	3,6	20/03/2016 2:20	3,5	20/03/2016 8:30	2,8
19/03/2016 20:20	4,3	20/03/2016 2:30	3,4	20/03/2016 8:40	3,4
19/03/2016 20:30	3,7	20/03/2016 2:40	3,1	20/03/2016 8:50	3,6
19/03/2016 20:40	4	20/03/2016 2:50	2,8	20/03/2016 9:00	3,8
19/03/2016 20:50	3,8	20/03/2016 3:00	2,6	20/03/2016 9:10	3,8
19/03/2016 21:00	4,2	20/03/2016 3:10	2,5	20/03/2016 9:20	4,1
19/03/2016 21:10	4,8	20/03/2016 3:20	2	20/03/2016 9:30	3,4
19/03/2016 21:20	5,5	20/03/2016 3:30	1,1	20/03/2016 9:40	3,4
19/03/2016 21:30	6,2	20/03/2016 3:40	0,8	20/03/2016 9:50	2,9
19/03/2016 21:40	5,5	20/03/2016 3:50	1	20/03/2016 10:00	3,2
19/03/2016 21:50	5,1	20/03/2016 4:00	1,2	20/03/2016 10:10	3
19/03/2016 22:00	4,6	20/03/2016 4:10	1,8	20/03/2016 10:20	2,4
19/03/2016 22:10	4,9	20/03/2016 4:20	1,7	20/03/2016 10:30	3,5
19/03/2016 22:20	4,3	20/03/2016 4:30	2,8	20/03/2016 10:40	7,6
19/03/2016 22:30	3,1	20/03/2016 4:40	2,6	20/03/2016 10:50	10,6
19/03/2016 22:40	3,5	20/03/2016 4:50	2,2	20/03/2016 11:00	11
19/03/2016 22:50	3,5	20/03/2016 5:00	1,9	20/03/2016 11:10	10,6
19/03/2016 23:00	3,7	20/03/2016 5:10	1,6	20/03/2016 11:20	10,1

Fecha	Velocidad	Fecha	Velocidad	Fecha	Velocidad
20/03/2016 11:30	10	20/03/2016 18:30	1,7	21/03/2016 0:40	3,6
20/03/2016 11:40	9,2	20/03/2016 18:40	2,6	21/03/2016 0:50	3,4
20/03/2016 11:50	10,4	20/03/2016 18:50	2,2	21/03/2016 1:00	4,1
20/03/2016 12:00	11	20/03/2016 19:00	3,1	21/03/2016 1:10	4,2
20/03/2016 12:10	11,9	20/03/2016 19:10	3,8	21/03/2016 1:20	3,7
20/03/2016 12:20	11,9	20/03/2016 19:20	3,4	21/03/2016 1:30	3,3
20/03/2016 12:30	11,2	20/03/2016 19:30	3,8	21/03/2016 1:40	3,8
20/03/2016 12:40	10,6	20/03/2016 19:40	4,1	21/03/2016 1:50	2,9
20/03/2016 12:50	11,1	20/03/2016 19:50	3,6	21/03/2016 2:00	2,3
20/03/2016 13:00	9,9	20/03/2016 20:00	4	21/03/2016 2:10	2,1
20/03/2016 13:10	11,2	20/03/2016 20:10	3,9	21/03/2016 2:20	2
20/03/2016 13:20	10,4	20/03/2016 20:20	4,7	21/03/2016 2:30	1,4
20/03/2016 13:30	9,7	20/03/2016 20:30	5	21/03/2016 2:40	1
20/03/2016 13:40	10,7	20/03/2016 20:40	3,8	21/03/2016 2:50	0,8
20/03/2016 13:50	9	20/03/2016 20:50	4,5	21/03/2016 3:00	0,8
20/03/2016 14:00	10,6	20/03/2016 21:00	4,3	21/03/2016 3:10	0,6
20/03/2016 14:10	10,4	20/03/2016 21:10	4,5	21/03/2016 3:20	0,8
20/03/2016 14:20	11,3	20/03/2016 21:20	3,5	21/03/2016 3:30	0,7
20/03/2016 14:30	9,8	20/03/2016 21:30	3,8	21/03/2016 3:40	0,6
20/03/2016 14:40	8,3	20/03/2016 21:40	4,1	21/03/2016 3:50	0,3
20/03/2016 14:50	7,5	20/03/2016 21:50	4	21/03/2016 4:00	0,5
20/03/2016 15:00	8,4	20/03/2016 22:00	3,8	21/03/2016 4:10	0,4
20/03/2016 15:10	6,3	20/03/2016 22:10	4,6	21/03/2016 4:20	0,4
20/03/2016 15:20	5,8	20/03/2016 22:20	4,2	21/03/2016 4:30	0,5
20/03/2016 15:30	7,7	20/03/2016 22:30	3,5	21/03/2016 4:40	0,7
20/03/2016 15:40	6,3	20/03/2016 22:40	3,8	21/03/2016 4:50	0,9
20/03/2016 15:50	5,6	20/03/2016 22:50	4	21/03/2016 5:00	1,3
20/03/2016 16:00	4,3	20/03/2016 23:00	3,3	21/03/2016 5:10	1,1
20/03/2016 16:10	2,8	20/03/2016 23:10	2,1	21/03/2016 5:20	1
20/03/2016 16:20	2,9	20/03/2016 23:20	2,3	21/03/2016 5:30	1,2
20/03/2016 16:30	2,7	20/03/2016 23:30	2,2	21/03/2016 5:40	0,5
20/03/2016 16:40	1,4	20/03/2016 23:40	2,4	21/03/2016 5:50	0,9
20/03/2016 16:50	1,8	20/03/2016 23:50	2,6	21/03/2016 6:00	0,7
20/03/2016 17:00	2,5	21/03/2016 0:00	2,2	21/03/2016 6:10	1,2
20/03/2016 17:10	1,5	21/03/2016 0:10	2,4	21/03/2016 6:20	0,8
20/03/2016 17:20	2,1	21/03/2016 0:20	2,4	21/03/2016 6:30	0,9
20/03/2016 17:30	2	21/03/2016 0:30	3	21/03/2016 6:40	1,1

Fecha	Velocidad	Fecha	Velocidad	Fecha	Velocidad
21/03/2016 6:50	1,1	21/03/2016 13:00	10,6	21/03/2016 19:10	1,8
21/03/2016 7:00	1	21/03/2016 13:10	9,3	21/03/2016 19:20	1,4
21/03/2016 7:10	1,2	21/03/2016 13:20	10,1	21/03/2016 19:30	1
21/03/2016 7:20	1,2	21/03/2016 13:30	11,5	21/03/2016 19:40	0,9
21/03/2016 7:30	1,7	21/03/2016 13:40	11,8	21/03/2016 19:50	0,9
21/03/2016 7:40	1,7	21/03/2016 13:50	10,9	21/03/2016 20:00	1,1
21/03/2016 7:50	2,2	21/03/2016 14:00	10,4	21/03/2016 20:10	1,8
21/03/2016 8:00	2,2	21/03/2016 14:10	9,1	21/03/2016 20:20	1,8
21/03/2016 8:10	2,2	21/03/2016 14:20	9,7	21/03/2016 20:30	1,9
21/03/2016 8:20	2,1	21/03/2016 14:30	10,1	21/03/2016 20:40	1,1
21/03/2016 8:30	1,6	21/03/2016 14:40	9,2	21/03/2016 20:50	0,7
21/03/2016 8:40	2,2	21/03/2016 14:50	10,3	21/03/2016 21:00	1,2
21/03/2016 8:50	4,6	21/03/2016 15:00	8,9	21/03/2016 21:10	1,4
21/03/2016 9:00	5,7	21/03/2016 15:10	8,8	21/03/2016 21:20	2
21/03/2016 9:10	6,5	21/03/2016 15:20	8,5	21/03/2016 21:30	1,8
21/03/2016 9:20	8,6	21/03/2016 15:30	7,4	21/03/2016 21:40	1,6
21/03/2016 9:30	10,5	21/03/2016 15:40	6,3	21/03/2016 21:50	1,2
21/03/2016 9:40	10	21/03/2016 15:50	6,5	21/03/2016 22:00	1,1
21/03/2016 9:50	11	21/03/2016 16:00	5,6	21/03/2016 22:10	1,2
21/03/2016 10:00	10,7	21/03/2016 16:10	3,9	21/03/2016 22:20	2,3
21/03/2016 10:10	10,9	21/03/2016 16:20	4,9	21/03/2016 22:30	3
21/03/2016 10:20	11,1	21/03/2016 16:30	4,1	21/03/2016 22:40	2,4
21/03/2016 10:30	11	21/03/2016 16:40	2,9	21/03/2016 22:50	2,1
21/03/2016 10:40	12,9	21/03/2016 16:50	3,1	21/03/2016 23:00	2,4
21/03/2016 10:50	12,5	21/03/2016 17:00	1,7	21/03/2016 23:10	1,9
21/03/2016 11:00	12,1	21/03/2016 17:10	2,4	21/03/2016 23:20	2,2
21/03/2016 11:10	11,7	21/03/2016 17:20	1,9	21/03/2016 23:30	2,5
21/03/2016 11:20	10,3	21/03/2016 17:30	1,7	21/03/2016 23:40	1,5
21/03/2016 11:30	10,7	21/03/2016 17:40	1,2	21/03/2016 23:50	1,1
21/03/2016 11:40	10,5	21/03/2016 17:50	0,8	22/03/2016 0:00	1,3
21/03/2016 11:50	10,1	21/03/2016 18:00	1,8	22/03/2016 0:10	1,5
21/03/2016 12:00	9,8	21/03/2016 18:10	2,1	22/03/2016 0:20	1,7
21/03/2016 12:10	9,5	21/03/2016 18:20	2,4	22/03/2016 0:30	1,8
21/03/2016 12:20	10,9	21/03/2016 18:30	2,5	22/03/2016 0:40	2,8
21/03/2016 12:30	11,3	21/03/2016 18:40	1,5	22/03/2016 0:50	3,2
21/03/2016 12:40	11,2	21/03/2016 18:50	1,5	22/03/2016 1:00	3
21/03/2016 12:50	10,2	21/03/2016 19:00	2	22/03/2016 1:10	3,7

Fecha	Velocidad	Fecha	Velocidad	Fecha	Velocidad
22/03/2016 1:20	4	22/03/2016 7:30	1,2	22/03/2016 13:40	7,5
22/03/2016 1:30	4,1	22/03/2016 7:40	1,3	22/03/2016 13:50	8
22/03/2016 1:40	4,4	22/03/2016 7:50	1,4	22/03/2016 14:00	8,1
22/03/2016 1:50	3,4	22/03/2016 8:00	1,6	22/03/2016 14:10	7,8
22/03/2016 2:00	2,9	22/03/2016 8:10	1,4	22/03/2016 14:20	7,1
22/03/2016 2:10	3	22/03/2016 8:20	1,4	22/03/2016 14:30	7,7
22/03/2016 2:20	2,7	22/03/2016 8:30	1	22/03/2016 14:40	7,6
22/03/2016 2:30	2,4	22/03/2016 8:40	2,6	22/03/2016 14:50	8
22/03/2016 2:40	2,3	22/03/2016 8:50	3,3	22/03/2016 15:00	7,9
22/03/2016 2:50	2,3	22/03/2016 9:00	4,2	22/03/2016 15:10	7,4
22/03/2016 3:00	2,2	22/03/2016 9:10	4,1	22/03/2016 15:20	6,7
22/03/2016 3:10	1,7	22/03/2016 9:20	4,3	22/03/2016 15:30	6,7
22/03/2016 3:20	2	22/03/2016 9:30	3,6	22/03/2016 15:40	6,4
22/03/2016 3:30	2,4	22/03/2016 9:40	3,1	22/03/2016 15:50	5,9
22/03/2016 3:40	2	22/03/2016 9:50	3,4	22/03/2016 16:00	6,9
22/03/2016 3:50	2,1	22/03/2016 10:00	3,7	22/03/2016 16:10	6,5
22/03/2016 4:00	1,3	22/03/2016 10:10	2,5	22/03/2016 16:20	6,4
22/03/2016 4:10	0,6	22/03/2016 10:20	2,6	22/03/2016 16:30	5,6
22/03/2016 4:20	0,7	22/03/2016 10:30	2,8	22/03/2016 16:40	5,3
22/03/2016 4:30	1,5	22/03/2016 10:40	3,5	22/03/2016 16:50	5,4
22/03/2016 4:40	1,4	22/03/2016 10:50	5,6	22/03/2016 17:00	4,4
22/03/2016 4:50	1,9	22/03/2016 11:00	5,2	22/03/2016 17:10	5
22/03/2016 5:00	1,3	22/03/2016 11:10	3,9	22/03/2016 17:20	5
22/03/2016 5:10	1,2	22/03/2016 11:20	3,7	22/03/2016 17:50	2,4
22/03/2016 5:20	0,9	22/03/2016 11:30	5,1	22/03/2016 18:00	2,8
22/03/2016 5:30	0,6	22/03/2016 11:40	4,7	22/03/2016 18:10	3,1
22/03/2016 5:40	0,8	22/03/2016 11:50	4	22/03/2016 18:20	2,6
22/03/2016 5:50	0,9	22/03/2016 12:00	4,6	22/03/2016 18:30	2,3
22/03/2016 6:00	0,9	22/03/2016 12:10	5,9	22/03/2016 18:40	2,2
22/03/2016 6:10	0,7	22/03/2016 12:20	6,1	22/03/2016 18:50	2,4
22/03/2016 6:20	1	22/03/2016 12:30	6,7	22/03/2016 19:00	2,3
22/03/2016 6:30	1,4	22/03/2016 12:40	7,2	22/03/2016 19:10	2
22/03/2016 6:40	2,1	22/03/2016 12:50	6,5	22/03/2016 19:20	1,9
22/03/2016 6:50	1,9	22/03/2016 13:00	7,3	22/03/2016 19:30	1,4
22/03/2016 7:00	1,4	22/03/2016 13:10	6,6	22/03/2016 19:40	1,6
22/03/2016 7:10	1	22/03/2016 13:20	7,5	22/03/2016 19:50	1,2
22/03/2016 7:20	1,3	22/03/2016 13:30	7,3	22/03/2016 20:00	1,2

Fecha	Velocidad	Fecha	Velocidad	Fecha	Velocidad
22/03/2016 20:10	1,4	23/03/2016 2:20	2,8	23/03/2016 8:30	2,5
22/03/2016 20:20	1,5	23/03/2016 2:30	3,2	23/03/2016 8:40	2,7
22/03/2016 20:30	1,6	23/03/2016 2:40	3,2	23/03/2016 8:50	3,3
22/03/2016 20:40	1,6	23/03/2016 2:50	3,3	23/03/2016 9:00	3,4
22/03/2016 20:50	2	23/03/2016 3:00	3,7	23/03/2016 9:10	2,6
22/03/2016 21:00	1,9	23/03/2016 3:10	3,7	23/03/2016 9:20	2,7
22/03/2016 21:10	1,9	23/03/2016 3:20	3,5	23/03/2016 9:30	3
22/03/2016 21:20	2,2	23/03/2016 3:30	3,7	23/03/2016 9:40	3,5
22/03/2016 21:30	2,2	23/03/2016 3:40	3,1	23/03/2016 9:50	3,4
22/03/2016 21:40	1,7	23/03/2016 3:50	2,5	23/03/2016 10:00	4,1
22/03/2016 21:50	2	23/03/2016 4:00	2,5	23/03/2016 10:10	3,8
22/03/2016 22:00	1,5	23/03/2016 4:10	2,7	23/03/2016 10:20	4,1
22/03/2016 22:10	1,1	23/03/2016 4:20	2,3	23/03/2016 10:30	5,3
22/03/2016 22:20	0,4	23/03/2016 4:30	1,5	23/03/2016 10:40	5,4
22/03/2016 22:30	1	23/03/2016 4:40	1,6	23/03/2016 10:50	4,7
22/03/2016 22:40	1	23/03/2016 4:50	1,2	23/03/2016 11:00	6
22/03/2016 22:50	1,6	23/03/2016 5:00	1,4	23/03/2016 11:10	5,9
22/03/2016 23:00	2	23/03/2016 5:10	1,4	23/03/2016 11:20	4,9
22/03/2016 23:10	1,7	23/03/2016 5:20	1,1	23/03/2016 11:30	4,4
22/03/2016 23:20	1,1	23/03/2016 5:30	0,7	23/03/2016 11:40	5,4
22/03/2016 23:30	0,2	23/03/2016 5:40	0,8	23/03/2016 11:50	4,6
22/03/2016 23:40	0,8	23/03/2016 5:50	0,7	23/03/2016 12:00	5,6
22/03/2016 23:50	1,4	23/03/2016 6:00	1,4	23/03/2016 12:10	5,3
23/03/2016 0:00	1,5	23/03/2016 6:10	1,5	23/03/2016 12:20	4,7
23/03/2016 0:10	1,3	23/03/2016 6:20	1,3	23/03/2016 12:30	5
23/03/2016 0:20	1,3	23/03/2016 6:30	1,4	23/03/2016 12:40	5,2
23/03/2016 0:30	0,9	23/03/2016 6:40	1,6	23/03/2016 12:50	5,6
23/03/2016 0:40	0,7	23/03/2016 6:50	2,1	23/03/2016 13:00	5,8
23/03/2016 0:50	1,1	23/03/2016 7:00	2	23/03/2016 13:10	6,4
23/03/2016 1:00	2	23/03/2016 7:10	2,2	23/03/2016 13:20	5,5
23/03/2016 1:10	2	23/03/2016 7:20	2,2	23/03/2016 13:30	6,8
23/03/2016 1:20	1,3	23/03/2016 7:30	2,5	23/03/2016 13:40	6,5
23/03/2016 1:30	1,7	23/03/2016 7:40	2,4	23/03/2016 13:50	7,4
23/03/2016 1:40	2	23/03/2016 7:50	2,5	23/03/2016 14:00	7,1
23/03/2016 1:50	2,6	23/03/2016 8:00	2,4	23/03/2016 14:10	6,1
23/03/2016 2:00	2,6	23/03/2016 8:10	2,7	23/03/2016 14:20	6,8
23/03/2016 2:10	2,6	23/03/2016 8:20	2,8	23/03/2016 14:30	5,9

Fecha	Velocidad	Fecha	Velocidad	Fecha	Velocidad
23/03/2016 14:40	6,2	23/03/2016 21:10	2	24/03/2016 3:20	1,6
23/03/2016 14:50	6,6	23/03/2016 21:20	1,7	24/03/2016 3:30	2,2
23/03/2016 15:00	6	23/03/2016 21:30	1,7	24/03/2016 3:40	2
23/03/2016 15:10	6,2	23/03/2016 21:40	1,6	24/03/2016 3:50	2,2
23/03/2016 15:20	4,7	23/03/2016 21:50	1,3	24/03/2016 4:00	2,4
23/03/2016 15:30	5,8	23/03/2016 22:00	1,6	24/03/2016 4:10	1,9
23/03/2016 15:40	5,6	23/03/2016 22:10	1,6	24/03/2016 4:20	2,1
23/03/2016 15:50	5,5	23/03/2016 22:20	2,3	24/03/2016 4:30	2,6
23/03/2016 16:00	4,9	23/03/2016 22:30	2,4	24/03/2016 4:40	2,1
23/03/2016 16:10	5	23/03/2016 22:40	2,3	24/03/2016 4:50	1,7
23/03/2016 16:20	5,2	23/03/2016 22:50	1,9	24/03/2016 5:00	2,2
23/03/2016 16:30	5,3	23/03/2016 23:00	1,7	24/03/2016 5:10	2,1
23/03/2016 16:40	5	23/03/2016 23:10	1,8	24/03/2016 5:20	1,6
23/03/2016 16:50	3,9	23/03/2016 23:20	2	24/03/2016 5:30	1,1
23/03/2016 17:00	4,4	23/03/2016 23:30	1,2	24/03/2016 5:40	0,5
23/03/2016 17:10	4,2	23/03/2016 23:40	1,5	24/03/2016 5:50	0,8
23/03/2016 17:20	3,7	23/03/2016 23:50	1,5	24/03/2016 6:00	0,7
23/03/2016 17:30	3,3	24/03/2016 0:00	1,2	24/03/2016 6:10	0,5
23/03/2016 17:40	3,1	24/03/2016 0:10	1,6	24/03/2016 6:20	0,9
23/03/2016 17:50	3,3	24/03/2016 0:20	2,4	24/03/2016 6:30	1,2
23/03/2016 18:00	3,2	24/03/2016 0:30	0,9	24/03/2016 6:40	1,1
23/03/2016 18:30	2,3	24/03/2016 0:40	1,8	24/03/2016 6:50	0,7
23/03/2016 18:40	1,8	24/03/2016 0:50	2,6	24/03/2016 7:00	0,8
23/03/2016 18:50	1,7	24/03/2016 1:00	1,7	24/03/2016 7:10	0,8
23/03/2016 19:00	1,6	24/03/2016 1:10	1,7	24/03/2016 7:20	1,8
23/03/2016 19:10	1,4	24/03/2016 1:20	1,3	24/03/2016 7:30	1,4
23/03/2016 19:20	1,5	24/03/2016 1:30	1	24/03/2016 7:40	1,7
23/03/2016 19:30	1,2	24/03/2016 1:40	1,8	24/03/2016 7:50	1,3
23/03/2016 19:40	1,9	24/03/2016 1:50	3,4	24/03/2016 8:00	1,2
23/03/2016 19:50	1,4	24/03/2016 2:00	2,1	24/03/2016 8:10	1,2
23/03/2016 20:00	2,5	24/03/2016 2:10	1,4	24/03/2016 8:20	1,3
23/03/2016 20:10	2,1	24/03/2016 2:20	1,6	24/03/2016 8:30	3,1
23/03/2016 20:20	1,9	24/03/2016 2:30	1,9	24/03/2016 8:40	1,7
23/03/2016 20:30	2,1	24/03/2016 2:40	0,5	24/03/2016 8:50	2,7
23/03/2016 20:40	2,1	24/03/2016 2:50	0,8	24/03/2016 9:00	2,9
23/03/2016 20:50	2,5	24/03/2016 3:00	1,1	24/03/2016 9:10	3
23/03/2016 21:00	2,1	24/03/2016 3:10	1,6	24/03/2016 9:20	4,3

Fecha	Velocidad	Fecha	Velocidad	Fecha	Velocidad
24/03/2016 9:30	4,7	24/03/2016 15:40	3,9	24/03/2016 22:50	2,2
24/03/2016 9:40	5,8	24/03/2016 15:50	4,9	24/03/2016 23:00	2,8
24/03/2016 9:50	4,6	24/03/2016 16:00	3,7	24/03/2016 23:10	3,8
24/03/2016 10:00	5,6	24/03/2016 16:10	4	24/03/2016 23:20	4,8
24/03/2016 10:10	6,5	24/03/2016 16:20	3,8	24/03/2016 23:30	4
24/03/2016 10:20	6,4	24/03/2016 16:30	3,5	24/03/2016 23:40	3,3
24/03/2016 10:30	6,3	24/03/2016 16:40	3,9	24/03/2016 23:50	2,3
24/03/2016 10:40	6,5	24/03/2016 16:50	3,4	25/03/2016 0:00	3,1
24/03/2016 10:50	6,8	24/03/2016 17:10	2,6	25/03/2016 0:10	3,2
24/03/2016 11:00	6,1	24/03/2016 17:20	2,2	25/03/2016 0:20	4,3
24/03/2016 11:10	6,2	24/03/2016 18:20	1,1	25/03/2016 0:30	3,6
24/03/2016 11:20	5,5	24/03/2016 18:30	1,2	25/03/2016 0:40	3,3
24/03/2016 11:30	5,8	24/03/2016 18:40	1,8	25/03/2016 0:50	2,9
24/03/2016 11:40	5,5	24/03/2016 18:50	1,5	25/03/2016 1:00	2,9
24/03/2016 11:50	4,7	24/03/2016 19:00	1,6	25/03/2016 1:10	1,7
24/03/2016 12:00	6,2	24/03/2016 19:10	1,3	25/03/2016 1:20	1,5
24/03/2016 12:10	5,4	24/03/2016 19:20	1,2	25/03/2016 1:30	0,9
24/03/2016 12:20	5,7	24/03/2016 19:30	1,1	25/03/2016 1:40	1,4
24/03/2016 12:30	5,3	24/03/2016 19:40	1,3	25/03/2016 1:50	1,3
24/03/2016 12:40	5,4	24/03/2016 19:50	0,6	25/03/2016 2:00	0,7
24/03/2016 12:50	4,6	24/03/2016 20:00	1	25/03/2016 2:10	0,7
24/03/2016 13:00	5,2	24/03/2016 20:10	1,2	25/03/2016 2:20	0,5
24/03/2016 13:10	4,1	24/03/2016 20:20	0,6	25/03/2016 2:30	0,9
24/03/2016 13:20	2,7	24/03/2016 20:30	0,7	25/03/2016 2:40	1,1
24/03/2016 13:30	2,6	24/03/2016 20:40	0,7	25/03/2016 2:50	1,5
24/03/2016 13:40	4	24/03/2016 20:50	0,9	25/03/2016 3:00	1,7
24/03/2016 13:50	4,5	24/03/2016 21:00	1,5	25/03/2016 3:10	1,3
24/03/2016 14:00	2,9	24/03/2016 21:10	2	25/03/2016 3:20	0,8
24/03/2016 14:10	4,1	24/03/2016 21:20	1,7	25/03/2016 3:30	1,4
24/03/2016 14:20	4,8	24/03/2016 21:30	1,8	25/03/2016 3:40	1,2
24/03/2016 14:30	5	24/03/2016 21:40	0,7	25/03/2016 3:50	1,2
24/03/2016 14:40	4	24/03/2016 21:50	1,6	25/03/2016 4:00	1,3
24/03/2016 14:50	3	24/03/2016 22:00	1,2	25/03/2016 4:10	1,3
24/03/2016 15:00	4	24/03/2016 22:10	0,9	25/03/2016 4:20	1,3
24/03/2016 15:10	4,6	24/03/2016 22:20	2,6	25/03/2016 4:30	0,8
24/03/2016 15:20	4,7	24/03/2016 22:30	2,8	25/03/2016 4:40	0,9
24/03/2016 15:30	4,2	24/03/2016 22:40	2,4	25/03/2016 4:50	0,9

Fecha	Velocidad	Fecha	Velocidad	Fecha	Velocidad
25/03/2016 5:00	1,6	25/03/2016 11:10	9,1	25/03/2016 17:20	2,9
25/03/2016 5:10	1,2	25/03/2016 11:20	7,5	25/03/2016 17:30	2,4
25/03/2016 5:20	1	25/03/2016 11:30	8,7	25/03/2016 17:40	2,2
25/03/2016 5:30	1,3	25/03/2016 11:40	7,5	25/03/2016 17:50	1,8
25/03/2016 5:40	1	25/03/2016 11:50	8,3	25/03/2016 18:00	1,6
25/03/2016 5:50	0,7	25/03/2016 12:00	10,1	25/03/2016 18:10	2
25/03/2016 6:00	0,7	25/03/2016 12:10	10,1	25/03/2016 18:20	2,3
25/03/2016 6:10	0,7	25/03/2016 12:20	11,2	25/03/2016 18:30	3,3
25/03/2016 6:20	0,6	25/03/2016 12:30	9,9	25/03/2016 18:40	5,1
25/03/2016 6:30	0,7	25/03/2016 12:40	8,5	25/03/2016 18:50	4,1
25/03/2016 6:40	0,7	25/03/2016 12:50	8,7	25/03/2016 19:00	3,6
25/03/2016 6:50	0,6	25/03/2016 13:00	7,9	25/03/2016 19:10	3,8
25/03/2016 7:00	0,7	25/03/2016 13:10	9,2	25/03/2016 19:20	4,1
25/03/2016 7:10	0,9	25/03/2016 13:20	9,6	25/03/2016 19:30	4,8
25/03/2016 7:20	0,7	25/03/2016 13:30	9,7	25/03/2016 19:40	4
25/03/2016 7:30	1,2	25/03/2016 13:40	10,6	25/03/2016 19:50	3
25/03/2016 7:40	1,4	25/03/2016 13:50	9,8	25/03/2016 20:00	2,3
25/03/2016 7:50	1,4	25/03/2016 14:00	10,9	25/03/2016 20:10	1,7
25/03/2016 8:00	1,9	25/03/2016 14:10	10,2	25/03/2016 20:20	1,4
25/03/2016 8:10	1,4	25/03/2016 14:20	9	25/03/2016 20:30	1,6
25/03/2016 8:20	1,7	25/03/2016 14:30	8,7	25/03/2016 20:40	1,3
25/03/2016 8:30	1,4	25/03/2016 14:40	8	25/03/2016 20:50	2,1
25/03/2016 8:40	1,7	25/03/2016 14:50	7,3	25/03/2016 21:00	1,6
25/03/2016 8:50	1,4	25/03/2016 15:00	8	25/03/2016 21:10	1,5
25/03/2016 9:00	1,2	25/03/2016 15:10	6,8	25/03/2016 21:20	2,1
25/03/2016 9:10	1,5	25/03/2016 15:20	7,2	25/03/2016 21:30	1,4
25/03/2016 9:20	1,6	25/03/2016 15:30	5,7	25/03/2016 21:40	1,1
25/03/2016 9:30	1,2	25/03/2016 15:40	3,9	25/03/2016 21:50	1,3
25/03/2016 9:40	1,5	25/03/2016 15:50	3,2	25/03/2016 22:00	1,4
25/03/2016 9:50	3,7	25/03/2016 16:00	2,9	25/03/2016 22:10	1,1
25/03/2016 10:00	2,6	25/03/2016 16:10	2,4	25/03/2016 22:20	0,7
25/03/2016 10:10	4,4	25/03/2016 16:20	3	25/03/2016 22:30	0,7
25/03/2016 10:20	2,7	25/03/2016 16:30	4,4	25/03/2016 22:40	1,2
25/03/2016 10:30	4,3	25/03/2016 16:40	4,2	25/03/2016 22:50	1,5
25/03/2016 10:40	2,3	25/03/2016 16:50	4,5	25/03/2016 23:00	1,6
25/03/2016 10:50	7,1	25/03/2016 17:00	3,9	25/03/2016 23:10	1,7
25/03/2016 11:00	7,7	25/03/2016 17:10	2,6	25/03/2016 23:20	1,1

Fecha	Velocidad	Fecha	Velocidad	Fecha	Velocidad
25/03/2016 23:30	0,4	26/03/2016 6:40	0,7	26/03/2016 12:50	5,2
25/03/2016 23:40	5,2	26/03/2016 6:50	1,3	26/03/2016 13:00	7,4
25/03/2016 23:50	3,7	26/03/2016 7:00	1,4	26/03/2016 13:10	5,8
26/03/2016 0:00	3,5	26/03/2016 7:10	1,5	26/03/2016 13:20	4
26/03/2016 1:10	3,5	26/03/2016 7:20	2,5	26/03/2016 13:30	6,3
26/03/2016 1:20	3,1	26/03/2016 7:30	2,9	26/03/2016 13:40	6,2
26/03/2016 1:30	2,5	26/03/2016 7:40	2,3	26/03/2016 13:50	7,8
26/03/2016 1:40	2,4	26/03/2016 7:50	2	26/03/2016 14:00	7,5
26/03/2016 1:50	1,7	26/03/2016 8:00	1,8	26/03/2016 14:10	6,7
26/03/2016 2:00	2,3	26/03/2016 8:10	1,9	26/03/2016 14:20	5,4
26/03/2016 2:10	2	26/03/2016 8:20	2,5	26/03/2016 14:30	4,8
26/03/2016 2:20	1,5	26/03/2016 8:30	3,1	26/03/2016 14:40	6,4
26/03/2016 2:30	1,4	26/03/2016 8:40	2,8	26/03/2016 14:50	4,8
26/03/2016 2:40	1,4	26/03/2016 8:50	4,5	26/03/2016 15:00	4,9
26/03/2016 2:50	1,6	26/03/2016 9:00	4,4	26/03/2016 15:10	3
26/03/2016 3:00	1,7	26/03/2016 9:10	4,8	26/03/2016 15:20	3,6
26/03/2016 3:10	1,5	26/03/2016 9:20	4,7	26/03/2016 15:30	4,6
26/03/2016 3:20	1,2	26/03/2016 9:30	4,1	26/03/2016 15:40	4,1
26/03/2016 3:30	0,9	26/03/2016 9:40	3,9	26/03/2016 15:50	3,9
26/03/2016 3:40	1	26/03/2016 9:50	4,1	26/03/2016 16:00	5
26/03/2016 3:50	1	26/03/2016 10:00	5,7	26/03/2016 16:10	5,9
26/03/2016 4:00	1	26/03/2016 10:10	7,5	26/03/2016 16:20	4,5
26/03/2016 4:10	1,8	26/03/2016 10:20	9,1	26/03/2016 16:30	4,1
26/03/2016 4:20	1,4	26/03/2016 10:30	9,7	26/03/2016 16:40	4,4
26/03/2016 4:30	1,3	26/03/2016 10:40	10,1	26/03/2016 16:50	3,2
26/03/2016 4:40	2,1	26/03/2016 10:50	9	26/03/2016 17:00	2,8
26/03/2016 4:50	2,8	26/03/2016 11:00	8,4	26/03/2016 17:10	3,3
26/03/2016 5:00	3,4	26/03/2016 11:10	8,3	26/03/2016 17:20	2,9
26/03/2016 5:10	3,3	26/03/2016 11:20	8,5	26/03/2016 17:30	2,1
26/03/2016 5:20	2,7	26/03/2016 11:30	8,7	26/03/2016 17:40	1,9
26/03/2016 5:30	2,5	26/03/2016 11:40	7,5	26/03/2016 17:50	1,9
26/03/2016 5:40	1,6	26/03/2016 11:50	6,8	26/03/2016 18:00	2,6
26/03/2016 5:50	1,7	26/03/2016 12:00	8,5	26/03/2016 18:10	2,2
26/03/2016 6:00	1,8	26/03/2016 12:10	6,3	26/03/2016 18:20	2,2
26/03/2016 6:10	1,6	26/03/2016 12:20	3,6	26/03/2016 18:30	2,5
26/03/2016 6:20	1,4	26/03/2016 12:30	5,2	26/03/2016 18:40	2,2
26/03/2016 6:30	1,1	26/03/2016 12:40	5,1	26/03/2016 18:50	3,4

Fecha	Velocidad	Fecha	Velocidad	Fecha	Velocidad
26/03/2016 19:00	2,6	27/03/2016 1:10	2,3	27/03/2016 7:20	1,2
26/03/2016 19:10	3,5	27/03/2016 1:20	2,3	27/03/2016 7:30	1,2
26/03/2016 19:20	3,4	27/03/2016 1:30	2,7	27/03/2016 7:40	0,7
26/03/2016 19:30	3	27/03/2016 1:40	1,9	27/03/2016 7:50	0,5
26/03/2016 19:40	3,1	27/03/2016 1:50	2,1	27/03/2016 8:00	1,4
26/03/2016 19:50	3,8	27/03/2016 2:00	2,5	27/03/2016 8:10	1,8
26/03/2016 20:00	2,9	27/03/2016 2:10	2,8	27/03/2016 8:20	2
26/03/2016 20:10	2,8	27/03/2016 2:20	1,8	27/03/2016 8:30	1,4
26/03/2016 20:20	3	27/03/2016 2:30	2,3	27/03/2016 8:40	1,1
26/03/2016 20:30	2,3	27/03/2016 2:40	2,5	27/03/2016 8:50	1,8
26/03/2016 20:40	1,8	27/03/2016 2:50	1,9	27/03/2016 9:00	2,1
26/03/2016 20:50	0,9	27/03/2016 3:00	2,3	27/03/2016 9:10	2,2
26/03/2016 21:00	1,2	27/03/2016 3:10	2,4	27/03/2016 9:20	1,8
26/03/2016 21:10	1,7	27/03/2016 3:20	2,1	27/03/2016 9:30	2
26/03/2016 21:20	1,4	27/03/2016 3:30	1,8	27/03/2016 9:40	2,6
26/03/2016 21:30	0,8	27/03/2016 3:40	1,4	27/03/2016 9:50	3
26/03/2016 21:40	0,7	27/03/2016 3:50	1,6	27/03/2016 10:00	2,3
26/03/2016 21:50	0,5	27/03/2016 4:00	1,5	27/03/2016 10:10	3
26/03/2016 22:00	0,3	27/03/2016 4:10	1,4	27/03/2016 10:20	3
26/03/2016 22:10	0,8	27/03/2016 4:20	1,7	27/03/2016 10:30	2,4
26/03/2016 22:20	1,3	27/03/2016 4:30	1,9	27/03/2016 10:40	2,7
26/03/2016 22:30	1,5	27/03/2016 4:40	1,6	27/03/2016 10:50	1,7
26/03/2016 22:40	1,5	27/03/2016 4:50	1,5	27/03/2016 11:00	1,6
26/03/2016 22:50	1,9	27/03/2016 5:00	1,4	27/03/2016 11:10	2,3
26/03/2016 23:00	2,1	27/03/2016 5:10	1,3	27/03/2016 11:20	2,4
26/03/2016 23:10	2,8	27/03/2016 5:20	1,8	27/03/2016 11:30	2,6
26/03/2016 23:20	2,9	27/03/2016 5:30	2,7	27/03/2016 11:40	2,1
26/03/2016 23:30	2,5	27/03/2016 5:40	2,1	27/03/2016 11:50	2,2
26/03/2016 23:40	1,7	27/03/2016 5:50	2,6	27/03/2016 12:00	2,4
26/03/2016 23:50	1,1	27/03/2016 6:00	2,6	27/03/2016 12:10	3,6
27/03/2016 0:00	0,6	27/03/2016 6:10	2,5	27/03/2016 12:20	2,8
27/03/2016 0:10	1,5	27/03/2016 6:20	2	27/03/2016 12:30	2,5
27/03/2016 0:20	4,7	27/03/2016 6:30	1,6	27/03/2016 12:40	1,6
27/03/2016 0:30	4,2	27/03/2016 6:40	1,8	27/03/2016 12:50	2,2
27/03/2016 0:40	3,3	27/03/2016 6:50	1,9	27/03/2016 13:00	3,5
27/03/2016 0:50	2,7	27/03/2016 7:00	1,4	27/03/2016 13:10	2,9
27/03/2016 1:00	2,4	27/03/2016 7:10	1,3	27/03/2016 13:20	4

Fecha	Velocidad	Fecha	Velocidad	Fecha	Velocidad
27/03/2016 13:30	1,3	27/03/2016 19:40	2,2	28/03/2016 1:50	4
27/03/2016 13:40	2,5	27/03/2016 19:50	2	28/03/2016 2:00	3,2
27/03/2016 13:50	4,3	27/03/2016 20:00	2,4	28/03/2016 2:10	2,6
27/03/2016 14:00	4,7	27/03/2016 20:10	1,9	28/03/2016 2:20	2,3
27/03/2016 14:10	6,2	27/03/2016 20:20	2	28/03/2016 2:30	1,4
27/03/2016 14:20	6,1	27/03/2016 20:30	1,8	28/03/2016 2:40	1,7
27/03/2016 14:30	5,1	27/03/2016 20:40	1,7	28/03/2016 2:50	1,4
27/03/2016 14:40	5,9	27/03/2016 20:50	1,2	28/03/2016 3:00	0,9
27/03/2016 14:50	5,7	27/03/2016 21:00	1,2	28/03/2016 3:10	0,6
27/03/2016 15:00	5,7	27/03/2016 21:10	5,7	28/03/2016 3:20	0,8
27/03/2016 15:10	5,2	27/03/2016 21:20	5,8	28/03/2016 3:30	0,7
27/03/2016 15:20	5,5	27/03/2016 21:30	5,9	28/03/2016 3:40	1,1
27/03/2016 15:30	5,3	27/03/2016 21:40	6	28/03/2016 3:50	1,2
27/03/2016 15:40	5	27/03/2016 21:50	6,1	28/03/2016 4:00	1,9
27/03/2016 15:50	6,6	27/03/2016 22:00	6,1	28/03/2016 4:10	1,7
27/03/2016 16:00	6,4	27/03/2016 22:10	1,2	28/03/2016 4:20	2,6
27/03/2016 16:10	6,9	27/03/2016 22:20	1,5	28/03/2016 4:30	2,4
27/03/2016 16:20	5,8	27/03/2016 22:30	1,5	28/03/2016 4:40	2,4
27/03/2016 16:30	5,7	27/03/2016 22:40	1,7	28/03/2016 4:50	2,3
27/03/2016 16:40	5,6	27/03/2016 22:50	1,4	28/03/2016 5:00	2,2
27/03/2016 16:50	5,6	27/03/2016 23:00	1,7	28/03/2016 5:10	1,5
27/03/2016 17:00	4,3	27/03/2016 23:10	3,2	28/03/2016 5:20	1,2
27/03/2016 17:10	4	27/03/2016 23:20	3,2	28/03/2016 5:30	1,2
27/03/2016 17:20	3,5	27/03/2016 23:30	2,9	28/03/2016 5:40	0,7
27/03/2016 17:30	4	27/03/2016 23:40	3	28/03/2016 5:50	0,5
27/03/2016 17:40	3	27/03/2016 23:50	3	28/03/2016 6:00	1,5
27/03/2016 17:50	2,6	28/03/2016 0:00	3,8	28/03/2016 6:10	1,4
27/03/2016 18:00	2,9	28/03/2016 0:10	5,3	28/03/2016 6:20	1,2
27/03/2016 18:10	2,7	28/03/2016 0:20	5,3	28/03/2016 6:30	0,8
27/03/2016 18:20	2,7	28/03/2016 0:30	4,7	28/03/2016 6:40	0,6
27/03/2016 18:30	2,1	28/03/2016 0:40	5,6	28/03/2016 6:50	0,9
27/03/2016 18:40	1,1	28/03/2016 0:50	5	28/03/2016 7:00	1
27/03/2016 18:50	2,2	28/03/2016 1:00	6,1	28/03/2016 7:10	0,5
27/03/2016 19:00	1,9	28/03/2016 1:10	6,1	28/03/2016 7:20	0,6
27/03/2016 19:10	1,9	28/03/2016 1:20	5,9	28/03/2016 7:30	0,7
27/03/2016 19:20	2,4	28/03/2016 1:30	4,8	28/03/2016 7:40	0,6
27/03/2016 19:30	2	28/03/2016 1:40	4,8	28/03/2016 7:50	0,7

Fecha	Velocidad	Fecha	Velocidad	Fecha	Velocidad
28/03/2016 8:20	0,7	28/03/2016 14:40	5,1	28/03/2016 20:50	2,8
28/03/2016 8:30	1,4	28/03/2016 14:50	4,9	28/03/2016 21:00	2,6
28/03/2016 8:40	1	28/03/2016 15:00	4,7	28/03/2016 21:10	1,4
28/03/2016 8:50	1,1	28/03/2016 15:10	4,9	28/03/2016 21:20	1,8
28/03/2016 9:00	1	28/03/2016 15:20	4,5	28/03/2016 21:30	1,1
28/03/2016 9:10	1,2	28/03/2016 15:30	4	28/03/2016 21:40	0,5
28/03/2016 9:20	1,4	28/03/2016 15:40	4,1	28/03/2016 21:50	0,7
28/03/2016 9:30	1,8	28/03/2016 15:50	4,2	28/03/2016 22:00	2,1
28/03/2016 9:40	1,5	28/03/2016 16:00	3,9	28/03/2016 22:10	2,2
28/03/2016 10:00	1,4	28/03/2016 16:10	4,4	28/03/2016 22:20	2,3
28/03/2016 10:10	2,3	28/03/2016 16:20	4,2	28/03/2016 22:30	2,2
28/03/2016 10:20	3,1	28/03/2016 16:30	3,7	28/03/2016 22:40	1,8
28/03/2016 10:30	2,7	28/03/2016 16:40	4	28/03/2016 22:50	2,3
28/03/2016 10:40	2,5	28/03/2016 16:50	3,8	28/03/2016 23:00	2,1
28/03/2016 10:50	3,5	28/03/2016 17:00	3,5	28/03/2016 23:10	2,3
28/03/2016 11:00	4,5	28/03/2016 17:10	3,4	28/03/2016 23:20	3,2
28/03/2016 11:10	4,1	28/03/2016 17:20	3,4	28/03/2016 23:30	4,1
28/03/2016 11:20	5,5	28/03/2016 17:30	3,2	28/03/2016 23:40	3,6
28/03/2016 11:30	5,2	28/03/2016 17:40	3,3	28/03/2016 23:50	3,2
28/03/2016 11:40	5,6	28/03/2016 17:50	2,5	29/03/2016 0:00	3,5
28/03/2016 11:50	5,3	28/03/2016 18:00	2,3	29/03/2016 0:10	3,4
28/03/2016 12:00	6	28/03/2016 18:10	2,5	29/03/2016 0:20	4,1
28/03/2016 12:10	5,4	28/03/2016 18:20	1,9	29/03/2016 0:30	6,3
28/03/2016 12:20	5,4	28/03/2016 18:30	1,1	29/03/2016 0:40	6,9
28/03/2016 12:30	5,3	28/03/2016 18:40	0,4	29/03/2016 0:50	6,4
28/03/2016 12:40	4,1	28/03/2016 18:50	0,4	29/03/2016 1:00	5,3
28/03/2016 12:50	3,8	28/03/2016 19:00	0,7	29/03/2016 1:10	5,3
28/03/2016 13:00	4,4	28/03/2016 19:10	1,1	29/03/2016 1:20	5,3
28/03/2016 13:10	4,1	28/03/2016 19:20	0,7	29/03/2016 1:30	6,3
28/03/2016 13:20	4,5	28/03/2016 19:30	1	29/03/2016 1:40	6,2
28/03/2016 13:30	6,1	28/03/2016 19:40	3,3	29/03/2016 1:50	5,6
28/03/2016 13:40	5,9	28/03/2016 19:50	4,3	29/03/2016 2:00	4,6
28/03/2016 13:50	5,8	28/03/2016 20:00	4,6	29/03/2016 2:10	4,8
28/03/2016 14:00	5,3	28/03/2016 20:10	3,8	29/03/2016 2:20	3,9
28/03/2016 14:10	5	28/03/2016 20:20	3,5	29/03/2016 2:30	4,5
28/03/2016 14:20	4,7	28/03/2016 20:30	3,7	29/03/2016 2:40	3,3
28/03/2016 14:30	5,1	28/03/2016 20:40	3	29/03/2016 2:50	2,8

Fecha	Velocidad	Fecha	Velocidad	Fecha	Velocidad
29/03/2016 3:00	2,5	29/03/2016 9:20	1,7	29/03/2016 15:30	2,6
29/03/2016 3:10	2,3	29/03/2016 9:30	1	29/03/2016 15:40	2,1
29/03/2016 3:20	1,9	29/03/2016 9:40	1,7	29/03/2016 15:50	3,5
29/03/2016 3:30	1,8	29/03/2016 9:50	1,6	29/03/2016 16:00	2,6
29/03/2016 3:40	1	29/03/2016 10:00	2,2	29/03/2016 16:10	2,6
29/03/2016 3:50	0,5	29/03/2016 10:10	1,9	29/03/2016 16:20	3,7
29/03/2016 4:00	1,1	29/03/2016 10:20	3,2	29/03/2016 16:30	2,1
29/03/2016 4:10	1,2	29/03/2016 10:30	2,6	29/03/2016 16:40	2,2
29/03/2016 4:20	0,7	29/03/2016 10:40	3	29/03/2016 16:50	2,8
29/03/2016 4:30	1,4	29/03/2016 10:50	1,5	29/03/2016 17:00	4,3
29/03/2016 4:40	0,9	29/03/2016 11:00	1,6	29/03/2016 17:10	5,2
29/03/2016 4:50	0,5	29/03/2016 11:10	2,2	29/03/2016 17:20	5,2
29/03/2016 5:00	0,4	29/03/2016 11:20	3,4	29/03/2016 17:30	6,1
29/03/2016 5:10	0,6	29/03/2016 11:30	4,8	29/03/2016 17:40	5,8
29/03/2016 5:20	0,4	29/03/2016 11:40	3,1	29/03/2016 17:50	6,2
29/03/2016 5:30	0,7	29/03/2016 11:50	2,9	29/03/2016 18:00	6,7
29/03/2016 5:40	1,9	29/03/2016 12:00	3,6	29/03/2016 18:10	6,1
29/03/2016 5:50	1,9	29/03/2016 12:10	3,3	29/03/2016 18:20	6,2
29/03/2016 6:00	1,8	29/03/2016 12:20	4,4	29/03/2016 18:30	6
29/03/2016 6:10	1,3	29/03/2016 12:30	4,6	29/03/2016 18:40	5,7
29/03/2016 6:20	0,7	29/03/2016 12:40	6,9	29/03/2016 18:50	4,9
29/03/2016 6:30	0,8	29/03/2016 12:50	4,3	29/03/2016 19:00	5,6
29/03/2016 6:50	1,2	29/03/2016 13:00	3,1	29/03/2016 19:10	4,4
29/03/2016 7:00	1,8	29/03/2016 13:10	4,6	29/03/2016 19:20	4,7
29/03/2016 7:10	1,4	29/03/2016 13:20	4,9	29/03/2016 19:30	5,1
29/03/2016 7:20	1,3	29/03/2016 13:30	4,3	29/03/2016 19:40	5
29/03/2016 7:30	1	29/03/2016 13:40	2,1	29/03/2016 19:50	5,3
29/03/2016 7:40	0,5	29/03/2016 13:50	4,7	29/03/2016 20:00	5,4
29/03/2016 7:50	0,7	29/03/2016 14:00	6,6	29/03/2016 20:10	5,5
29/03/2016 8:00	0,7	29/03/2016 14:10	4	29/03/2016 20:20	5,3
29/03/2016 8:10	0,9	29/03/2016 14:20	2,3	29/03/2016 20:30	5
29/03/2016 8:20	1,4	29/03/2016 14:30	3,1	29/03/2016 20:40	4,1
29/03/2016 8:30	1,1	29/03/2016 14:40	4,3	29/03/2016 20:50	3,7
29/03/2016 8:40	0,8	29/03/2016 14:50	4	29/03/2016 21:00	2,9
29/03/2016 8:50	0,9	29/03/2016 15:00	4,1	29/03/2016 21:10	3
29/03/2016 9:00	1,8	29/03/2016 15:10	2,8	29/03/2016 21:20	2,8
29/03/2016 9:10	1,9	29/03/2016 15:20	3,1	29/03/2016 21:30	2,6

Fecha	Velocidad	Fecha	Velocidad	Fecha	Velocidad
29/03/2016 21:40	2,5	30/03/2016 3:50	1,1	30/03/2016 10:00	3,8
29/03/2016 21:50	1,1	30/03/2016 4:00	1,4	30/03/2016 10:10	3,4
29/03/2016 22:00	0,7	30/03/2016 4:10	1,7	30/03/2016 10:20	3
29/03/2016 22:10	0,7	30/03/2016 4:20	1,6	30/03/2016 10:30	3,7
29/03/2016 22:20	0,8	30/03/2016 4:30	1,3	30/03/2016 10:50	4,3
29/03/2016 22:30	0,4	30/03/2016 4:40	1,4	30/03/2016 11:00	5,5
29/03/2016 22:40	0,6	30/03/2016 4:50	1,3	30/03/2016 11:10	4,7
29/03/2016 22:50	0,6	30/03/2016 5:00	1	30/03/2016 11:20	3,1
29/03/2016 23:00	2	30/03/2016 5:10	1,2	30/03/2016 11:30	2,5
29/03/2016 23:10	2	30/03/2016 5:20	1,2	30/03/2016 11:40	4,3
29/03/2016 23:20	2,1	30/03/2016 5:30	1,2	30/03/2016 11:50	3,9
29/03/2016 23:30	2,8	30/03/2016 5:40	0,8	30/03/2016 12:00	3,7
29/03/2016 23:40	3,6	30/03/2016 5:50	0,8	30/03/2016 12:10	3,5
29/03/2016 23:50	4,6	30/03/2016 6:00	1,1	30/03/2016 12:20	1,9
30/03/2016 0:00	4,3	30/03/2016 6:10	1,6	30/03/2016 12:30	1,5
30/03/2016 0:10	3,8	30/03/2016 6:20	1,6	30/03/2016 12:40	2,9
30/03/2016 0:20	3,8	30/03/2016 6:30	1,3	30/03/2016 12:50	3,3
30/03/2016 0:30	3,4	30/03/2016 6:40	1,6	30/03/2016 13:00	1,9
30/03/2016 0:40	2,1	30/03/2016 6:50	1,5	30/03/2016 13:10	3,6
30/03/2016 0:50	2,5	30/03/2016 7:00	1,3	30/03/2016 13:20	4,8
30/03/2016 1:00	4,4	30/03/2016 7:10	1	30/03/2016 13:30	3,5
30/03/2016 1:10	4,1	30/03/2016 7:20	1,1	30/03/2016 13:40	4,1
30/03/2016 1:20	3,4	30/03/2016 7:30	1,4	30/03/2016 13:50	3,5
30/03/2016 1:30	3,8	30/03/2016 7:40	1,5	30/03/2016 14:00	2,9
30/03/2016 1:40	2,4	30/03/2016 7:50	1,2	30/03/2016 14:10	3,7
30/03/2016 1:50	2,5	30/03/2016 8:00	1,5	30/03/2016 14:20	3,3
30/03/2016 2:00	3,3	30/03/2016 8:10	1,4	30/03/2016 14:30	2,9
30/03/2016 2:10	2,4	30/03/2016 8:20	1,7	30/03/2016 14:40	2,4
30/03/2016 2:20	2,3	30/03/2016 8:30	1,6	30/03/2016 14:50	2,2
30/03/2016 2:30	2,5	30/03/2016 8:40	1	30/03/2016 15:00	2,5
30/03/2016 2:40	3,3	30/03/2016 8:50	0,8	30/03/2016 15:10	1,7
30/03/2016 2:50	3	30/03/2016 9:00	1,2	30/03/2016 15:20	1,9
30/03/2016 3:00	2,6	30/03/2016 9:10	1,5	30/03/2016 15:30	2,9
30/03/2016 3:10	2,1	30/03/2016 9:20	2,4	30/03/2016 15:40	3,5
30/03/2016 3:20	1,6	30/03/2016 9:30	2,8	30/03/2016 15:50	2,6
30/03/2016 3:30	1,4	30/03/2016 9:40	2,7	30/03/2016 16:00	1,4
30/03/2016 3:40	0,5	30/03/2016 9:50	2,8	30/03/2016 16:10	1,3

Fecha	Velocidad	Fecha	Velocidad	Fecha	Velocidad
30/03/2016 16:20	1,9	30/03/2016 22:30	4,1	31/03/2016 4:40	1,2
30/03/2016 16:30	2,5	30/03/2016 22:40	4,8	31/03/2016 4:50	0,7
30/03/2016 16:40	2,2	30/03/2016 22:50	4,2	31/03/2016 5:00	1,2
30/03/2016 16:50	1,4	30/03/2016 23:00	3,8	31/03/2016 5:10	1,7
30/03/2016 17:00	1,3	30/03/2016 23:10	4	31/03/2016 5:20	2,4
30/03/2016 17:10	1,7	30/03/2016 23:20	4,2	31/03/2016 5:30	2,5
30/03/2016 17:20	2,7	30/03/2016 23:30	4,6	31/03/2016 5:40	2,7
30/03/2016 17:30	3,5	30/03/2016 23:40	5,3	31/03/2016 5:50	2,3
30/03/2016 17:40	3,3	30/03/2016 23:50	5,2	31/03/2016 6:00	2,2
30/03/2016 17:50	2,2	31/03/2016 0:00	5	31/03/2016 6:10	2
30/03/2016 18:00	2,6	31/03/2016 0:10	4,6	31/03/2016 6:20	1,5
30/03/2016 18:10	3,4	31/03/2016 0:20	4,7	31/03/2016 6:30	0,7
30/03/2016 18:20	2,5	31/03/2016 0:30	5	31/03/2016 6:40	0,6
30/03/2016 18:30	2,2	31/03/2016 0:40	4,3	31/03/2016 6:50	1,4
30/03/2016 18:40	1,9	31/03/2016 0:50	3	31/03/2016 7:00	2
30/03/2016 18:50	1,9	31/03/2016 1:00	2,6	31/03/2016 7:10	2,3
30/03/2016 19:00	2,3	31/03/2016 1:10	2,3	31/03/2016 7:20	2,6
30/03/2016 19:10	2,6	31/03/2016 1:20	1,8	31/03/2016 7:30	2,7
30/03/2016 19:20	2,9	31/03/2016 1:30	4,5	31/03/2016 7:40	2,6
30/03/2016 19:30	2,5	31/03/2016 1:40	6,1	31/03/2016 7:50	2,7
30/03/2016 19:40	2,2	31/03/2016 1:50	7,2	31/03/2016 8:00	2,9
30/03/2016 19:50	2	31/03/2016 2:00	6	31/03/2016 8:10	2,6
30/03/2016 20:00	2,3	31/03/2016 2:10	4	31/03/2016 8:20	2,5
30/03/2016 20:10	3	31/03/2016 2:20	2,7	31/03/2016 8:30	2,8
30/03/2016 20:20	3,1	31/03/2016 2:30	2,7	31/03/2016 8:40	3,2
30/03/2016 20:30	2,6	31/03/2016 2:40	2,5	31/03/2016 8:50	3,5
30/03/2016 20:40	3,2	31/03/2016 2:50	1,4	31/03/2016 9:00	3,9
30/03/2016 20:50	2,7	31/03/2016 3:00	1	31/03/2016 9:10	3,3
30/03/2016 21:00	3,1	31/03/2016 3:10	1	31/03/2016 9:20	3,5
30/03/2016 21:10	4,1	31/03/2016 3:20	1,8	31/03/2016 9:30	2,4
30/03/2016 21:20	4,1	31/03/2016 3:30	2,6	31/03/2016 9:40	3,5
30/03/2016 21:30	4,3	31/03/2016 3:40	2,1	31/03/2016 9:50	2,9
30/03/2016 21:40	4,1	31/03/2016 3:50	1,5	31/03/2016 10:00	3
30/03/2016 21:50	4,8	31/03/2016 4:00	1,2	31/03/2016 10:10	2,7
30/03/2016 22:00	4,7	31/03/2016 4:10	0,3	31/03/2016 10:20	2,3
30/03/2016 22:10	4,6	31/03/2016 4:20	0,7	31/03/2016 10:30	2,1
30/03/2016 22:20	4,8	31/03/2016 4:30	0,8	31/03/2016 10:40	2,1

Fecha	Velocidad	Fecha	Velocidad	Fecha	Velocidad
31/03/2016 10:50	3	31/03/2016 15:00	7,6	31/03/2016 19:20	3,1
31/03/2016 11:00	2,5	31/03/2016 15:10	7,9	31/03/2016 19:30	3,4
31/03/2016 11:10	2,8	31/03/2016 15:20	9	31/03/2016 19:40	4,1
31/03/2016 11:20	2,4	31/03/2016 15:30	8	31/03/2016 19:50	3,1
31/03/2016 11:30	2,2	31/03/2016 15:40	7,1	31/03/2016 20:00	3,9
31/03/2016 11:40	1,7	31/03/2016 15:50	6,5	31/03/2016 20:10	3,3
31/03/2016 11:50	1,6	31/03/2016 16:00	5,6	31/03/2016 20:20	5,2
31/03/2016 12:00	1,1	31/03/2016 16:10	6,4	31/03/2016 20:30	5,2
31/03/2016 12:10	0,9	31/03/2016 16:20	5,4	31/03/2016 20:40	4,5
31/03/2016 12:20	1,9	31/03/2016 16:30	5,8	31/03/2016 20:50	4,2
31/03/2016 12:30	1,4	31/03/2016 16:40	6,1	31/03/2016 21:00	4,1
31/03/2016 12:40	1,1	31/03/2016 16:50	7,4	31/03/2016 21:10	4,3
31/03/2016 12:50	1,1	31/03/2016 17:00	5,6	31/03/2016 21:20	4,8
31/03/2016 13:00	2,1	31/03/2016 17:10	6,8	31/03/2016 21:30	5,6
31/03/2016 13:10	2,7	31/03/2016 17:20	6	31/03/2016 21:40	5,3
31/03/2016 13:20	4,1	31/03/2016 17:30	5	31/03/2016 21:50	5,4
31/03/2016 13:30	4,4	31/03/2016 17:40	7,1	31/03/2016 22:00	4,8
31/03/2016 13:40	5,9	31/03/2016 17:50	6,5	31/03/2016 22:10	4,8
31/03/2016 13:50	7,7	31/03/2016 18:10	5,9	31/03/2016 22:20	5
31/03/2016 14:00	6,8	31/03/2016 18:20	5,5	31/03/2016 22:30	4,9
31/03/2016 14:10	8,3	31/03/2016 18:30	5	31/03/2016 22:40	5,8
31/03/2016 14:20	7,5	31/03/2016 18:40	4,5	31/03/2016 22:50	5,7
31/03/2016 14:30	7,9	31/03/2016 18:50	4,9	31/03/2016 23:00	4,5
31/03/2016 14:40	6,9	31/03/2016 19:00	3,6		
31/03/2016 14:50	7,6	31/03/2016 19:10	4,2		

Fecha	Velocidad	Fecha	Velocidad	Fecha	Velocidad
1/04/2016 0:00	3,9	1/04/2016 6:10	0,9	1/04/2016 12:20	2
1/04/2016 0:10	4,3	1/04/2016 6:20	0,8	1/04/2016 12:30	1,1
1/04/2016 0:20	4,4	1/04/2016 6:30	0,9	1/04/2016 12:40	1,4
1/04/2016 0:30	3,2	1/04/2016 6:40	1	1/04/2016 12:50	2,7
1/04/2016 0:40	2,8	1/04/2016 6:50	0,8	1/04/2016 13:00	5,7
1/04/2016 0:50	1,9	1/04/2016 7:00	1,1	1/04/2016 13:10	6,4
1/04/2016 1:00	1,2	1/04/2016 7:10	1,2	1/04/2016 13:20	5,2
1/04/2016 1:10	0,8	1/04/2016 7:20	1,6	1/04/2016 13:30	4,1
1/04/2016 1:20	1,8	1/04/2016 7:30	1,2	1/04/2016 13:40	6,1
1/04/2016 1:30	1,8	1/04/2016 7:40	1,2	1/04/2016 13:50	4,5
1/04/2016 1:40	2,1	1/04/2016 7:50	1,3	1/04/2016 14:00	6,2
1/04/2016 1:50	6,2	1/04/2016 8:00	1,4	1/04/2016 14:10	7
1/04/2016 2:00	6,5	1/04/2016 8:10	1,4	1/04/2016 14:20	5,8
1/04/2016 2:10	6,6	1/04/2016 8:20	1,4	1/04/2016 14:30	2,7
1/04/2016 2:20	7	1/04/2016 8:30	1,3	1/04/2016 14:40	2,5
1/04/2016 2:30	5,5	1/04/2016 8:40	1,3	1/04/2016 14:50	2,5
1/04/2016 2:40	5,1	1/04/2016 8:50	1,4	1/04/2016 15:00	4,1
1/04/2016 2:50	3,5	1/04/2016 9:00	1,1	1/04/2016 15:10	5,8
1/04/2016 3:00	2,8	1/04/2016 9:10	1,1	1/04/2016 15:20	5,7
1/04/2016 3:10	3,5	1/04/2016 9:20	1,5	1/04/2016 15:30	5,1
1/04/2016 3:20	3	1/04/2016 9:30	1,2	1/04/2016 15:40	5,2
1/04/2016 3:30	2,8	1/04/2016 9:40	1,9	1/04/2016 15:50	4,7
1/04/2016 3:40	2,3	1/04/2016 9:50	1,5	1/04/2016 16:00	3,4
1/04/2016 3:50	1,6	1/04/2016 10:00	2	1/04/2016 16:10	2,6
1/04/2016 4:00	2,2	1/04/2016 10:10	1,8	1/04/2016 16:20	2,7
1/04/2016 4:10	1,8	1/04/2016 10:20	1,6	1/04/2016 16:30	2,5
1/04/2016 4:20	1,4	1/04/2016 10:30	1,7	1/04/2016 16:40	1,9
1/04/2016 4:30	1,4	1/04/2016 10:40	1,6	1/04/2016 16:50	1,6
1/04/2016 4:40	1,1	1/04/2016 10:50	1,6	1/04/2016 17:00	1,5
1/04/2016 4:50	1,2	1/04/2016 11:00	1,7	1/04/2016 17:10	1,4
1/04/2016 5:00	1,7	1/04/2016 11:10	1,5	1/04/2016 17:20	2,7
1/04/2016 5:10	1,5	1/04/2016 11:20	1,8	1/04/2016 17:30	3,7
1/04/2016 5:20	1,1	1/04/2016 11:30	1,8	1/04/2016 17:40	3,6
1/04/2016 5:30	1,3	1/04/2016 11:40	1,4	1/04/2016 17:50	3,7
1/04/2016 5:40	1,3	1/04/2016 11:50	1,5	1/04/2016 18:00	3,9
1/04/2016 5:50	1	1/04/2016 12:00	1,2	1/04/2016 18:10	5,5
1/04/2016 6:00	0,7	1/04/2016 12:10	1,3	1/04/2016 18:20	6,5

Fecha	Velocidad	Fecha	Velocidad	Fecha	Velocidad
1/04/2016 18:30	6,5	2/04/2016 0:40	3,3	2/04/2016 6:50	0,6
1/04/2016 18:40	6,2	2/04/2016 0:50	2,1	2/04/2016 7:00	0,8
1/04/2016 18:50	5,8	2/04/2016 1:00	3,6	2/04/2016 7:10	1,1
1/04/2016 19:00	4,5	2/04/2016 1:10	3,6	2/04/2016 7:20	1,5
1/04/2016 19:10	4,9	2/04/2016 1:20	3,2	2/04/2016 7:30	1,8
1/04/2016 19:20	4	2/04/2016 1:30	2,4	2/04/2016 7:40	1,3
1/04/2016 19:30	3,6	2/04/2016 1:40	2,3	2/04/2016 7:50	1,8
1/04/2016 19:40	2,8	2/04/2016 1:50	1,7	2/04/2016 8:00	1,5
1/04/2016 19:50	3,1	2/04/2016 2:00	1,6	2/04/2016 8:10	1,5
1/04/2016 20:00	2,4	2/04/2016 2:10	1,8	2/04/2016 8:20	1,3
1/04/2016 20:10	1,9	2/04/2016 2:20	2,4	2/04/2016 8:30	1,4
1/04/2016 20:20	2	2/04/2016 2:30	2,2	2/04/2016 8:40	1,2
1/04/2016 20:30	3,2	2/04/2016 2:40	1,9	2/04/2016 8:50	0,8
1/04/2016 20:40	3,6	2/04/2016 2:50	3,8	2/04/2016 9:00	1
1/04/2016 20:50	4,1	2/04/2016 3:00	3,8	2/04/2016 9:10	1
1/04/2016 21:00	6,8	2/04/2016 3:10	1,7	2/04/2016 9:20	1,2
1/04/2016 21:10	7,8	2/04/2016 3:20	1,7	2/04/2016 9:30	2,6
1/04/2016 21:20	8,3	2/04/2016 3:30	1,2	2/04/2016 9:40	3,3
1/04/2016 21:30	7,5	2/04/2016 3:40	2,2	2/04/2016 9:50	2,7
1/04/2016 21:40	5,9	2/04/2016 3:50	2	2/04/2016 10:00	2,6
1/04/2016 21:50	6,3	2/04/2016 4:00	1,8	2/04/2016 10:10	2,2
1/04/2016 22:00	6,7	2/04/2016 4:10	1,7	2/04/2016 10:20	2
1/04/2016 22:10	5,6	2/04/2016 4:20	2,4	2/04/2016 10:30	3,1
1/04/2016 22:20	3,5	2/04/2016 4:30	1,1	2/04/2016 10:40	2,7
1/04/2016 22:30	3	2/04/2016 4:40	0,5	2/04/2016 10:50	2,5
1/04/2016 22:40	3,7	2/04/2016 4:50	0,9	2/04/2016 11:00	1,9
1/04/2016 22:50	4,1	2/04/2016 5:00	1,6	2/04/2016 11:10	1,4
1/04/2016 23:00	5,3	2/04/2016 5:10	1,5	2/04/2016 11:20	1,6
1/04/2016 23:10	4,7	2/04/2016 5:20	1,5	2/04/2016 11:30	2,6
1/04/2016 23:20	3,4	2/04/2016 5:30	0,9	2/04/2016 11:40	2,8
1/04/2016 23:30	2,6	2/04/2016 5:40	1	2/04/2016 11:50	1,6
1/04/2016 23:40	1,6	2/04/2016 5:50	1	2/04/2016 12:00	2,8
1/04/2016 23:50	2,2	2/04/2016 6:00	1,3	2/04/2016 12:10	3,3
2/04/2016 0:00	2,3	2/04/2016 6:10	2,7	2/04/2016 12:20	3,6
2/04/2016 0:10	3,6	2/04/2016 6:20	3,2	2/04/2016 12:30	4,4
2/04/2016 0:20	4,7	2/04/2016 6:30	3,1	2/04/2016 12:40	4,2
2/04/2016 0:30	3,9	2/04/2016 6:40	2,1	2/04/2016 12:50	4,5

Fecha	Velocidad	Fecha	Velocidad	Fecha	Velocidad
2/04/2016 13:00	4,2	2/04/2016 20:40	2,1	3/04/2016 2:50	4,6
2/04/2016 13:10	3,6	2/04/2016 20:50	1,6	3/04/2016 3:00	3,8
2/04/2016 13:20	3,7	2/04/2016 21:00	1	3/04/2016 3:10	3,6
2/04/2016 13:30	2,6	2/04/2016 21:10	0,3	3/04/2016 3:20	4,1
2/04/2016 13:40	2,3	2/04/2016 21:20	0,4	3/04/2016 3:30	5
2/04/2016 13:50	1,9	2/04/2016 21:30	0,6	3/04/2016 3:40	5,2
2/04/2016 14:00	1,4	2/04/2016 21:40	0,6	3/04/2016 3:50	5
2/04/2016 14:10	1,1	2/04/2016 21:50	1,2	3/04/2016 4:00	4,3
2/04/2016 14:20	2,9	2/04/2016 22:00	1,4	3/04/2016 4:10	2,6
2/04/2016 14:30	2,5	2/04/2016 22:10	1,9	3/04/2016 4:20	3
2/04/2016 14:40	2	2/04/2016 22:20	2,5	3/04/2016 4:30	3,9
2/04/2016 14:50	1,5	2/04/2016 22:30	1,7	3/04/2016 4:40	3,9
2/04/2016 15:00	2,3	2/04/2016 22:40	0,9	3/04/2016 4:50	3,6
2/04/2016 15:10	2,1	2/04/2016 22:50	0,6	3/04/2016 5:00	5
2/04/2016 15:20	1,3	2/04/2016 23:00	1	3/04/2016 5:10	4,9
2/04/2016 15:30	1,4	2/04/2016 23:10	0,8	3/04/2016 5:20	4,6
2/04/2016 15:40	2,1	2/04/2016 23:20	0,8	3/04/2016 5:30	4,7
2/04/2016 15:50	1,8	2/04/2016 23:30	0,5	3/04/2016 5:40	4,3
2/04/2016 16:00	2,5	2/04/2016 23:40	0,6	3/04/2016 5:50	4,2
2/04/2016 16:10	3,2	2/04/2016 23:50	0,7	3/04/2016 6:00	3,9
2/04/2016 16:20	2,8	3/04/2016 0:00	0,5	3/04/2016 6:10	2,9
2/04/2016 16:30	3,5	3/04/2016 0:10	0,7	3/04/2016 6:20	2,6
2/04/2016 16:40	4,3	3/04/2016 0:20	0,3	3/04/2016 6:30	2,6
2/04/2016 18:20	2,6	3/04/2016 0:30	0,2	3/04/2016 6:40	3,5
2/04/2016 18:30	2,6	3/04/2016 0:40	0,6	3/04/2016 6:50	3,1
2/04/2016 18:40	2,2	3/04/2016 0:50	0,5	3/04/2016 7:00	3,9
2/04/2016 18:50	1,7	3/04/2016 1:00	1	3/04/2016 7:10	3
2/04/2016 19:00	2,1	3/04/2016 1:10	1,4	3/04/2016 7:20	2,7
2/04/2016 19:10	1,8	3/04/2016 1:20	1,8	3/04/2016 7:30	3,2
2/04/2016 19:20	1,4	3/04/2016 1:30	1,1	3/04/2016 7:40	2,8
2/04/2016 19:30	1	3/04/2016 1:40	0,5	3/04/2016 7:50	2,8
2/04/2016 19:40	1,3	3/04/2016 1:50	0,7	3/04/2016 8:00	2,4
2/04/2016 19:50	1,6	3/04/2016 2:00	1,1	3/04/2016 8:10	1,2
2/04/2016 20:00	2,2	3/04/2016 2:10	2,3	3/04/2016 8:20	0,7
2/04/2016 20:10	2	3/04/2016 2:20	3,2	3/04/2016 8:30	0,6
2/04/2016 20:20	2,3	3/04/2016 2:30	3,4	3/04/2016 8:40	0,6
2/04/2016 20:30	2	3/04/2016 2:40	4,1	3/04/2016 8:50	1,8

Fecha	Velocidad	Fecha	Velocidad	Fecha	Velocidad
3/04/2016 9:00	1,2	3/04/2016 15:10	0,9	3/04/2016 21:20	0,2
3/04/2016 9:10	0,9	3/04/2016 15:20	1	3/04/2016 21:30	0,3
3/04/2016 9:20	1,5	3/04/2016 15:30	1,6	3/04/2016 21:40	0,4
3/04/2016 9:30	2	3/04/2016 15:40	1,7	3/04/2016 21:50	0,3
3/04/2016 9:40	2,5	3/04/2016 15:50	0,9	3/04/2016 22:00	0,2
3/04/2016 9:50	2,7	3/04/2016 16:00	1	3/04/2016 22:10	1,1
3/04/2016 10:00	2,2	3/04/2016 16:10	1,7	3/04/2016 22:20	1,3
3/04/2016 10:10	1,7	3/04/2016 16:20	1,4	3/04/2016 22:30	1,1
3/04/2016 10:20	1,5	3/04/2016 16:30	1,2	3/04/2016 22:40	0,7
3/04/2016 10:30	1,5	3/04/2016 16:40	1,1	3/04/2016 22:50	0,5
3/04/2016 10:40	1,5	3/04/2016 16:50	0,9	3/04/2016 23:00	0,6
3/04/2016 10:50	1,1	3/04/2016 17:00	0,9	3/04/2016 23:10	0,6
3/04/2016 11:00	1	3/04/2016 17:10	0,9	3/04/2016 23:20	0,3
3/04/2016 11:10	0,8	3/04/2016 17:20	0,7	3/04/2016 23:30	0,4
3/04/2016 11:20	0,3	3/04/2016 17:30	0,6	3/04/2016 23:40	0,5
3/04/2016 11:30	0,9	3/04/2016 17:40	1,3	3/04/2016 23:50	0,6
3/04/2016 11:40	1	3/04/2016 17:50	1,3	4/04/2016 0:00	0,4
3/04/2016 11:50	1	3/04/2016 18:00	1,6	4/04/2016 0:10	0,4
3/04/2016 12:00	1,1	3/04/2016 18:10	1,3	4/04/2016 0:20	0,6
3/04/2016 12:10	1	3/04/2016 18:20	1,2	4/04/2016 0:30	1,6
3/04/2016 12:20	1,6	3/04/2016 18:30	1,1	4/04/2016 0:40	1
3/04/2016 12:30	1,1	3/04/2016 18:40	0,5	4/04/2016 0:50	0,4
3/04/2016 12:40	1,7	3/04/2016 18:50	0,3	4/04/2016 1:00	0,6
3/04/2016 12:50	1,8	3/04/2016 19:00	1,1	4/04/2016 1:10	0,4
3/04/2016 13:00	1,1	3/04/2016 19:10	1	4/04/2016 1:20	0,9
3/04/2016 13:10	1,6	3/04/2016 19:20	0,7	4/04/2016 1:30	0,7
3/04/2016 13:20	0,9	3/04/2016 19:30	0,9	4/04/2016 1:40	0,5
3/04/2016 13:30	1	3/04/2016 19:40	0,7	4/04/2016 1:50	0,6
3/04/2016 13:40	0,6	3/04/2016 19:50	0,3	4/04/2016 2:00	0,6
3/04/2016 13:50	0,7	3/04/2016 20:00	1,2	4/04/2016 2:10	0,6
3/04/2016 14:00	0,8	3/04/2016 20:10	1,5	4/04/2016 2:20	0,6
3/04/2016 14:10	1	3/04/2016 20:20	0,8	4/04/2016 2:30	0,5
3/04/2016 14:20	0,5	3/04/2016 20:30	1,3	4/04/2016 2:40	0,8
3/04/2016 14:30	1	3/04/2016 20:40	0,9	4/04/2016 2:50	1,5
3/04/2016 14:40	0,7	3/04/2016 20:50	0,8	4/04/2016 3:00	3,4
3/04/2016 14:50	1,1	3/04/2016 21:00	0,7	4/04/2016 3:10	3,1
3/04/2016 15:00	0,6	3/04/2016 21:10	0,4	4/04/2016 3:20	3

Fecha	Velocidad	Fecha	Velocidad	Fecha	Velocidad
4/04/2016 3:30	2,4	4/04/2016 9:40	4,9	4/04/2016 15:50	5,7
4/04/2016 3:40	2,7	4/04/2016 9:50	4,8	4/04/2016 16:00	6,4
4/04/2016 3:50	3,1	4/04/2016 10:00	5	4/04/2016 16:10	6
4/04/2016 4:00	3,1	4/04/2016 10:10	4,3	4/04/2016 16:20	5,5
4/04/2016 4:10	3,3	4/04/2016 10:20	4	4/04/2016 16:30	4,5
4/04/2016 4:20	2,7	4/04/2016 10:30	4,2	4/04/2016 16:40	4,9
4/04/2016 4:30	1,7	4/04/2016 10:40	3,8	4/04/2016 16:50	4,7
4/04/2016 4:40	0,9	4/04/2016 10:50	3,5	4/04/2016 17:00	4,3
4/04/2016 4:50	0,9	4/04/2016 11:00	2,7	4/04/2016 17:10	4,7
4/04/2016 5:00	1,2	4/04/2016 11:10	2,3	4/04/2016 17:20	3,6
4/04/2016 5:10	1,7	4/04/2016 11:20	4,4	4/04/2016 17:30	4,3
4/04/2016 5:20	1,5	4/04/2016 11:30	4,5	4/04/2016 18:10	3,2
4/04/2016 5:30	1	4/04/2016 11:40	5,2	4/04/2016 18:20	2,3
4/04/2016 5:40	0,9	4/04/2016 11:50	5,5	4/04/2016 18:30	2,6
4/04/2016 5:50	1,3	4/04/2016 12:00	5,1	4/04/2016 18:40	2,6
4/04/2016 6:00	1,1	4/04/2016 12:10	4,4	4/04/2016 18:50	2,1
4/04/2016 6:10	1,2	4/04/2016 12:20	5,1	4/04/2016 19:00	1,8
4/04/2016 6:20	1,4	4/04/2016 12:30	4,7	4/04/2016 19:10	1,2
4/04/2016 6:30	0,7	4/04/2016 12:40	4,4	4/04/2016 19:20	1,9
4/04/2016 6:40	0,5	4/04/2016 12:50	4,1	4/04/2016 19:30	1,1
4/04/2016 6:50	0,5	4/04/2016 13:00	4,3	4/04/2016 19:40	0,7
4/04/2016 7:00	0,4	4/04/2016 13:10	4,7	4/04/2016 19:50	0,5
4/04/2016 7:10	0,8	4/04/2016 13:20	4,1	4/04/2016 20:00	0,4
4/04/2016 7:20	0,7	4/04/2016 13:30	4,7	4/04/2016 20:10	0,7
4/04/2016 7:30	1,9	4/04/2016 13:40	5,2	4/04/2016 20:20	0,6
4/04/2016 7:40	1,8	4/04/2016 13:50	5,2	4/04/2016 20:30	1
4/04/2016 7:50	1,3	4/04/2016 14:00	4,9	4/04/2016 20:40	1,1
4/04/2016 8:00	1,9	4/04/2016 14:10	5,4	4/04/2016 20:50	1,7
4/04/2016 8:10	2,3	4/04/2016 14:20	5,7	4/04/2016 21:00	1,6
4/04/2016 8:20	2,7	4/04/2016 14:30	5	4/04/2016 21:10	1
4/04/2016 8:30	3,2	4/04/2016 14:40	5,6	4/04/2016 21:20	0,9
4/04/2016 8:40	4,1	4/04/2016 14:50	6,1	4/04/2016 21:30	0,8
4/04/2016 8:50	4,3	4/04/2016 15:00	5,1	4/04/2016 21:40	0,9
4/04/2016 9:00	4,9	4/04/2016 15:10	5,2	4/04/2016 21:50	0,5
4/04/2016 9:10	4,8	4/04/2016 15:20	6	4/04/2016 22:00	0,6
4/04/2016 9:20	4,8	4/04/2016 15:30	5,8	4/04/2016 22:10	0,4
4/04/2016 9:30	5	4/04/2016 15:40	5,5	4/04/2016 22:20	0,8

Fecha	Velocidad	Fecha	Velocidad	Fecha	Velocidad
4/04/2016 22:30	0,6	5/04/2016 4:40	1,8	5/04/2016 10:50	4
4/04/2016 22:40	0,6	5/04/2016 4:50	1,6	5/04/2016 11:00	4,4
4/04/2016 22:50	0,7	5/04/2016 5:00	0,9	5/04/2016 11:10	4,7
4/04/2016 23:00	1,2	5/04/2016 5:10	0,4	5/04/2016 11:20	4,3
4/04/2016 23:10	1,5	5/04/2016 5:20	0,8	5/04/2016 11:30	4,7
4/04/2016 23:20	1,6	5/04/2016 5:30	1,5	5/04/2016 11:40	5,1
4/04/2016 23:30	1,7	5/04/2016 5:40	1,6	5/04/2016 11:50	3,9
4/04/2016 23:40	1,3	5/04/2016 5:50	1,9	5/04/2016 12:00	4,9
4/04/2016 23:50	1,3	5/04/2016 6:00	1,5	5/04/2016 12:10	4,8
5/04/2016 0:00	1	5/04/2016 6:10	1,1	5/04/2016 12:20	5,3
5/04/2016 0:10	1	5/04/2016 6:20	1,2	5/04/2016 12:30	5,1
5/04/2016 0:20	0,7	5/04/2016 6:30	1,3	5/04/2016 12:40	4,9
5/04/2016 0:30	0,5	5/04/2016 6:40	1,3	5/04/2016 12:50	5,1
5/04/2016 0:40	0,4	5/04/2016 6:50	1,3	5/04/2016 13:00	5
5/04/2016 0:50	1,1	5/04/2016 7:00	1,5	5/04/2016 13:10	5,5
5/04/2016 1:00	1,2	5/04/2016 7:10	1,9	5/04/2016 13:20	5,1
5/04/2016 1:10	0,9	5/04/2016 7:20	2	5/04/2016 13:30	5,4
5/04/2016 1:20	0,9	5/04/2016 7:30	2	5/04/2016 13:40	6,1
5/04/2016 1:30	1	5/04/2016 7:40	2,3	5/04/2016 13:50	5,4
5/04/2016 1:40	0,5	5/04/2016 7:50	1,8	5/04/2016 14:00	5
5/04/2016 1:50	0,6	5/04/2016 8:00	1,8	5/04/2016 14:10	4,8
5/04/2016 2:00	1,4	5/04/2016 8:10	2,8	5/04/2016 14:20	4,9
5/04/2016 2:10	0,9	5/04/2016 8:20	3,1	5/04/2016 14:30	5,1
5/04/2016 2:20	1,2	5/04/2016 8:30	3,2	5/04/2016 14:40	5
5/04/2016 2:30	1,4	5/04/2016 8:40	2,4	5/04/2016 14:50	5,3
5/04/2016 2:40	3,2	5/04/2016 8:50	2,2	5/04/2016 15:00	5,3
5/04/2016 2:50	3,6	5/04/2016 9:00	2,6	5/04/2016 15:10	4,3
5/04/2016 3:00	4,8	5/04/2016 9:10	2,8	5/04/2016 15:20	4,6
5/04/2016 3:10	5	5/04/2016 9:20	2,9	5/04/2016 15:30	3,7
5/04/2016 3:20	4,8	5/04/2016 9:30	2,8	5/04/2016 15:40	3,6
5/04/2016 3:30	5	5/04/2016 9:40	4,1	5/04/2016 15:50	3,4
5/04/2016 3:40	4,2	5/04/2016 9:50	5,2	5/04/2016 16:00	3,5
5/04/2016 3:50	4,1	5/04/2016 10:00	5	5/04/2016 16:10	3,7
5/04/2016 4:00	4	5/04/2016 10:10	4,8	5/04/2016 16:20	3,3
5/04/2016 4:10	4	5/04/2016 10:20	4,8	5/04/2016 16:30	3,4
5/04/2016 4:20	2,5	5/04/2016 10:30	5	5/04/2016 16:40	3,2
5/04/2016 4:30	1,7	5/04/2016 10:40	4,1	5/04/2016 16:50	3

Fecha	Velocidad	Fecha	Velocidad	Fecha	Velocidad
5/04/2016 17:00	2,8	5/04/2016 23:10	1,5	6/04/2016 5:20	0,9
5/04/2016 17:10	2,6	5/04/2016 23:20	1,6	6/04/2016 5:30	1,8
5/04/2016 17:20	1,7	5/04/2016 23:30	1,4	6/04/2016 5:40	0,8
5/04/2016 17:30	1,8	5/04/2016 23:40	2,1	6/04/2016 5:50	0,9
5/04/2016 17:40	1,4	5/04/2016 23:50	1,9	6/04/2016 6:00	1,1
5/04/2016 17:50	1	6/04/2016 0:00	2,2	6/04/2016 6:10	1,5
5/04/2016 18:00	1,1	6/04/2016 0:10	2	6/04/2016 6:20	2,1
5/04/2016 18:10	1,9	6/04/2016 0:20	2,1	6/04/2016 6:30	2,2
5/04/2016 18:20	2,2	6/04/2016 0:30	1,7	6/04/2016 6:40	1,6
5/04/2016 18:30	2,9	6/04/2016 0:40	1,8	6/04/2016 6:50	1,3
5/04/2016 18:40	3,9	6/04/2016 0:50	1	6/04/2016 7:00	1,3
5/04/2016 18:50	3,6	6/04/2016 1:00	1,7	6/04/2016 7:10	0,9
5/04/2016 19:00	4,4	6/04/2016 1:10	1,1	6/04/2016 7:20	1,1
5/04/2016 19:10	3,4	6/04/2016 1:20	1,7	6/04/2016 7:30	1,4
5/04/2016 19:20	3,5	6/04/2016 1:30	2,4	6/04/2016 7:40	1,1
5/04/2016 19:30	3,3	6/04/2016 1:40	3,2	6/04/2016 7:50	1,1
5/04/2016 19:40	2,8	6/04/2016 1:50	3,5	6/04/2016 8:00	1,1
5/04/2016 19:50	3,1	6/04/2016 2:00	3,3	6/04/2016 8:10	0,9
5/04/2016 20:00	3,3	6/04/2016 2:10	3,5	6/04/2016 8:20	1
5/04/2016 20:10	2,2	6/04/2016 2:20	3,2	6/04/2016 8:30	1,5
5/04/2016 20:20	2,6	6/04/2016 2:30	2,2	6/04/2016 8:40	1,7
5/04/2016 20:30	3,1	6/04/2016 2:40	2,9	6/04/2016 8:50	1,5
5/04/2016 20:40	1,7	6/04/2016 2:50	2,2	6/04/2016 9:00	1
5/04/2016 20:50	2,6	6/04/2016 3:00	1,6	6/04/2016 9:10	0,5
5/04/2016 21:00	2,2	6/04/2016 3:10	1,6	6/04/2016 9:20	0,5
5/04/2016 21:10	4,7	6/04/2016 3:20	1,8	6/04/2016 9:30	0,9
5/04/2016 21:20	4,5	6/04/2016 3:30	1,8	6/04/2016 9:40	1,1
5/04/2016 21:30	6	6/04/2016 3:40	1,7	6/04/2016 10:10	1
5/04/2016 21:40	4,6	6/04/2016 3:50	1,5	6/04/2016 10:20	1
5/04/2016 21:50	3,6	6/04/2016 4:00	1	6/04/2016 10:30	0,7
5/04/2016 22:00	4,8	6/04/2016 4:10	0,9	6/04/2016 10:40	1,1
5/04/2016 22:10	4,5	6/04/2016 4:20	1,5	6/04/2016 10:50	1
5/04/2016 22:20	3,4	6/04/2016 4:30	2,3	6/04/2016 11:00	1,3
5/04/2016 22:30	2,7	6/04/2016 4:40	2,8	6/04/2016 11:10	0,8
5/04/2016 22:40	2	6/04/2016 4:50	2,3	6/04/2016 11:20	1,4
5/04/2016 22:50	2	6/04/2016 5:00	1,9	6/04/2016 11:30	0,8
5/04/2016 23:00	1,5	6/04/2016 5:10	0,6	6/04/2016 11:40	0,7

Fecha	Velocidad	Fecha	Velocidad	Fecha	Velocidad
6/04/2016 11:50	0,7	6/04/2016 18:00	2	7/04/2016 0:10	0,8
6/04/2016 12:00	1,2	6/04/2016 18:10	2,1	7/04/2016 0:20	0,8
6/04/2016 12:10	0,7	6/04/2016 18:20	2,5	7/04/2016 0:30	0,4
6/04/2016 12:20	1,2	6/04/2016 18:30	2,1	7/04/2016 0:40	1,1
6/04/2016 12:30	1,5	6/04/2016 18:40	2,2	7/04/2016 0:50	1,2
6/04/2016 12:40	1,6	6/04/2016 18:50	2,3	7/04/2016 1:00	2
6/04/2016 12:50	1	6/04/2016 19:00	2,4	7/04/2016 1:10	2,6
6/04/2016 13:00	1,1	6/04/2016 19:10	1,8	7/04/2016 1:20	2,4
6/04/2016 13:10	1,7	6/04/2016 19:20	1,8	7/04/2016 1:30	1,4
6/04/2016 13:20	2,3	6/04/2016 19:30	1,8	7/04/2016 1:40	0,6
6/04/2016 13:30	2	6/04/2016 19:40	1,8	7/04/2016 1:50	0,4
6/04/2016 13:40	3,5	6/04/2016 19:50	1,3	7/04/2016 2:00	1
6/04/2016 13:50	2,8	6/04/2016 20:00	1,7	7/04/2016 2:10	0,7
6/04/2016 14:00	2,9	6/04/2016 20:10	1,9	7/04/2016 2:20	0,9
6/04/2016 14:10	2,8	6/04/2016 20:20	1,6	7/04/2016 2:30	1,1
6/04/2016 14:20	3,2	6/04/2016 20:30	1,7	7/04/2016 2:40	0,8
6/04/2016 14:30	4	6/04/2016 20:40	1,3	7/04/2016 2:50	0,7
6/04/2016 14:40	4,7	6/04/2016 20:50	1	7/04/2016 3:00	0,4
6/04/2016 14:50	4,6	6/04/2016 21:00	0,9	7/04/2016 3:10	0,5
6/04/2016 15:00	4,9	6/04/2016 21:10	0,9	7/04/2016 3:20	0,9
6/04/2016 15:10	5,1	6/04/2016 21:20	0,6	7/04/2016 3:30	3
6/04/2016 15:20	5	6/04/2016 21:30	0,5	7/04/2016 3:40	3,9
6/04/2016 15:30	4,8	6/04/2016 21:40	1,5	7/04/2016 3:50	3,9
6/04/2016 15:40	5	6/04/2016 21:50	0,9	7/04/2016 4:00	3,7
6/04/2016 15:50	3,8	6/04/2016 22:00	0,9	7/04/2016 4:10	4,6
6/04/2016 16:00	4	6/04/2016 22:10	1	7/04/2016 4:20	4,1
6/04/2016 16:10	3,3	6/04/2016 22:20	0,4	7/04/2016 4:30	3,7
6/04/2016 16:20	2,8	6/04/2016 22:30	0,4	7/04/2016 4:40	2,9
6/04/2016 16:30	3,1	6/04/2016 22:40	1,2	7/04/2016 4:50	2,2
6/04/2016 16:40	2,8	6/04/2016 22:50	2,1	7/04/2016 5:00	1,4
6/04/2016 16:50	2,6	6/04/2016 23:00	2,2	7/04/2016 5:10	1,3
6/04/2016 17:00	2,2	6/04/2016 23:10	1,4	7/04/2016 5:20	0,6
6/04/2016 17:10	2,2	6/04/2016 23:20	1,5	7/04/2016 5:30	2
6/04/2016 17:20	2,4	6/04/2016 23:30	1,4	7/04/2016 5:40	0,8
6/04/2016 17:30	2,7	6/04/2016 23:40	1,1	7/04/2016 5:50	1,2
6/04/2016 17:40	3,1	6/04/2016 23:50	0,7	7/04/2016 6:00	1,5
6/04/2016 17:50	2,3	7/04/2016 0:00	1,1	7/04/2016 6:10	2

Fecha	Velocidad	Fecha	Velocidad	Fecha	Velocidad
7/04/2016 6:20	1,7	7/04/2016 12:30	3,8	7/04/2016 18:40	2,7
7/04/2016 6:30	1,8	7/04/2016 12:40	4	7/04/2016 18:50	2,7
7/04/2016 6:40	1,8	7/04/2016 12:50	3,3	7/04/2016 19:00	2,1
7/04/2016 6:50	1,8	7/04/2016 13:00	2,5	7/04/2016 19:10	2,1
7/04/2016 7:00	1,2	7/04/2016 13:10	1,7	7/04/2016 19:20	1,5
7/04/2016 7:10	1,8	7/04/2016 13:20	1,6	7/04/2016 19:30	1,2
7/04/2016 7:20	2,1	7/04/2016 13:30	2,4	7/04/2016 19:40	1,4
7/04/2016 7:30	1,5	7/04/2016 13:40	2,8	7/04/2016 19:50	1,4
7/04/2016 7:40	1,6	7/04/2016 13:50	4,4	7/04/2016 20:00	1,1
7/04/2016 7:50	0,7	7/04/2016 14:00	3,6	7/04/2016 20:10	1,2
7/04/2016 8:00	0,9	7/04/2016 14:10	4,3	7/04/2016 20:20	1,3
7/04/2016 8:10	0,9	7/04/2016 14:20	4,3	7/04/2016 20:30	1,4
7/04/2016 8:20	0,8	7/04/2016 14:30	5,4	7/04/2016 20:40	1
7/04/2016 8:30	1,7	7/04/2016 14:40	5,5	7/04/2016 20:50	1,3
7/04/2016 8:40	0,8	7/04/2016 14:50	5,5	7/04/2016 21:00	1,2
7/04/2016 8:50	1	7/04/2016 15:00	6,6	7/04/2016 21:10	1,2
7/04/2016 9:00	1,2	7/04/2016 15:10	6,6	7/04/2016 21:20	1,3
7/04/2016 9:10	1,8	7/04/2016 15:20	6,5	7/04/2016 21:30	1,1
7/04/2016 9:20	1,4	7/04/2016 15:30	6,2	7/04/2016 21:40	1,6
7/04/2016 9:30	1,7	7/04/2016 15:40	5,2	7/04/2016 21:50	1,4
7/04/2016 9:40	2	7/04/2016 15:50	6,3	7/04/2016 22:00	0,5
7/04/2016 9:50	1,4	7/04/2016 16:00	5,4	7/04/2016 22:10	0,6
7/04/2016 10:00	2,6	7/04/2016 16:10	5,8	7/04/2016 22:20	1
7/04/2016 10:10	2,5	7/04/2016 16:20	5,6	7/04/2016 22:30	0,6
7/04/2016 10:20	2,4	7/04/2016 16:30	4,9	7/04/2016 22:40	0,5
7/04/2016 10:30	2,6	7/04/2016 16:40	5,1	7/04/2016 22:50	0,5
7/04/2016 10:40	2,4	7/04/2016 16:50	4,3	7/04/2016 23:00	0,6
7/04/2016 10:50	2,3	7/04/2016 17:00	5	7/04/2016 23:10	1,5
7/04/2016 11:00	2,6	7/04/2016 17:10	4,1	7/04/2016 23:20	1,9
7/04/2016 11:10	3,6	7/04/2016 17:20	4,5	7/04/2016 23:30	1,7
7/04/2016 11:20	4,1	7/04/2016 17:30	3,5	7/04/2016 23:40	1,7
7/04/2016 11:30	4,7	7/04/2016 17:40	2,8	7/04/2016 23:50	1,7
7/04/2016 11:40	4,4	7/04/2016 17:50	2,6	8/04/2016 0:00	1,7
7/04/2016 11:50	4	7/04/2016 18:00	1,2	8/04/2016 0:10	1,5
7/04/2016 12:00	4,1	7/04/2016 18:10	1	8/04/2016 0:20	1,8
7/04/2016 12:10	3,2	7/04/2016 18:20	1,6	8/04/2016 0:30	0,5
7/04/2016 12:20	3,8	7/04/2016 18:30	2,3	8/04/2016 0:40	0,9

Fecha	Velocidad	Fecha	Velocidad	Fecha	Velocidad
8/04/2016 0:50	1,4	8/04/2016 7:00	1,9	8/04/2016 13:10	8,1
8/04/2016 1:00	2,6	8/04/2016 7:10	1,2	8/04/2016 13:20	7,4
8/04/2016 1:10	4,3	8/04/2016 7:20	0,5	8/04/2016 13:30	5,2
8/04/2016 1:20	5,1	8/04/2016 7:30	1	8/04/2016 13:40	3,6
8/04/2016 1:30	3,7	8/04/2016 7:40	0,8	8/04/2016 13:50	3,1
8/04/2016 1:40	3,9	8/04/2016 7:50	0,4	8/04/2016 14:00	4,3
8/04/2016 1:50	4,1	8/04/2016 8:00	1,2	8/04/2016 14:10	3,2
8/04/2016 2:00	3,7	8/04/2016 8:10	1	8/04/2016 14:20	2,7
8/04/2016 2:10	3,6	8/04/2016 8:20	0,8	8/04/2016 14:30	3,7
8/04/2016 2:20	3,8	8/04/2016 8:30	0,9	8/04/2016 14:40	4,9
8/04/2016 2:30	3,4	8/04/2016 8:40	1,4	8/04/2016 14:50	4,9
8/04/2016 2:40	3,6	8/04/2016 8:50	1,1	8/04/2016 15:00	6,2
8/04/2016 2:50	3,3	8/04/2016 9:00	1,2	8/04/2016 15:10	6,3
8/04/2016 3:00	1,6	8/04/2016 9:10	1	8/04/2016 15:20	6,5
8/04/2016 3:10	1,5	8/04/2016 9:20	1,3	8/04/2016 15:30	6,3
8/04/2016 3:20	1,5	8/04/2016 9:30	1,7	8/04/2016 15:40	6,1
8/04/2016 3:30	2,1	8/04/2016 9:40	1,3	8/04/2016 15:50	6,2
8/04/2016 3:40	2	8/04/2016 9:50	1,8	8/04/2016 16:00	6,1
8/04/2016 3:50	2,4	8/04/2016 10:00	2,1	8/04/2016 16:10	5,6
8/04/2016 4:00	2,5	8/04/2016 10:10	3,7	8/04/2016 16:20	5,2
8/04/2016 4:10	2,5	8/04/2016 10:20	6,1	8/04/2016 16:30	4,1
8/04/2016 4:20	2	8/04/2016 10:30	7,6	8/04/2016 16:40	4,3
8/04/2016 4:30	2	8/04/2016 10:40	8	8/04/2016 16:50	3,5
8/04/2016 4:40	2,3	8/04/2016 10:50	8,8	8/04/2016 17:00	5,6
8/04/2016 4:50	1,8	8/04/2016 11:00	8,8	8/04/2016 17:10	4,1
8/04/2016 5:00	2	8/04/2016 11:10	8,3	8/04/2016 17:20	2,7
8/04/2016 5:10	2,1	8/04/2016 11:20	8,2	8/04/2016 17:30	1,4
8/04/2016 5:20	2,1	8/04/2016 11:30	6,3	8/04/2016 17:40	0,7
8/04/2016 5:30	1,5	8/04/2016 11:40	7,9	8/04/2016 17:50	0,7
8/04/2016 5:40	1,3	8/04/2016 11:50	10,2	8/04/2016 18:00	0,7
8/04/2016 5:50	2,8	8/04/2016 12:00	8,7	8/04/2016 18:10	1,6
8/04/2016 6:00	1,7	8/04/2016 12:10	9,1	8/04/2016 18:20	2,3
8/04/2016 6:10	1,6	8/04/2016 12:20	8,8	8/04/2016 18:30	1,2
8/04/2016 6:20	1,4	8/04/2016 12:30	8,8	8/04/2016 18:40	0,7
8/04/2016 6:30	0,6	8/04/2016 12:40	9	8/04/2016 18:50	1,8
8/04/2016 6:40	1,3	8/04/2016 12:50	8,9	8/04/2016 19:00	1,4
8/04/2016 6:50	1,6	8/04/2016 13:00	8,2	8/04/2016 19:10	2,4

Fecha	Velocidad	Fecha	Velocidad	Fecha	Velocidad
8/04/2016 19:20	2,5	9/04/2016 1:30	0,9	9/04/2016 7:40	2,1
8/04/2016 19:30	2,1	9/04/2016 1:40	2,2	9/04/2016 7:50	1,5
8/04/2016 19:40	2,7	9/04/2016 1:50	2,7	9/04/2016 8:00	1,7
8/04/2016 19:50	1,8	9/04/2016 2:00	2	9/04/2016 8:10	1,7
8/04/2016 20:00	2	9/04/2016 2:10	2	9/04/2016 8:20	1,4
8/04/2016 20:10	1,9	9/04/2016 2:20	2,2	9/04/2016 8:30	1,7
8/04/2016 20:20	2,6	9/04/2016 2:30	2,4	9/04/2016 8:40	2,6
8/04/2016 20:30	1,9	9/04/2016 2:40	1,9	9/04/2016 8:50	2,7
8/04/2016 20:40	2,3	9/04/2016 2:50	1,5	9/04/2016 9:00	3,6
8/04/2016 20:50	2,3	9/04/2016 3:00	1	9/04/2016 9:10	3,4
8/04/2016 21:00	1,6	9/04/2016 3:10	1,2	9/04/2016 9:20	3,5
8/04/2016 21:10	2,9	9/04/2016 3:20	0,7	9/04/2016 9:30	3,7
8/04/2016 21:20	2,6	9/04/2016 3:30	0,7	9/04/2016 9:40	3,4
8/04/2016 21:30	2,8	9/04/2016 3:40	1,3	9/04/2016 9:50	3,2
8/04/2016 21:40	2,4	9/04/2016 3:50	1,6	9/04/2016 10:00	3
8/04/2016 21:50	2,3	9/04/2016 4:00	1,2	9/04/2016 10:10	3,1
8/04/2016 22:00	2,1	9/04/2016 4:10	1,6	9/04/2016 10:20	3
8/04/2016 22:10	1,4	9/04/2016 4:20	1,5	9/04/2016 10:30	3,5
8/04/2016 22:20	2,2	9/04/2016 4:30	1,4	9/04/2016 10:40	2,7
8/04/2016 22:30	2	9/04/2016 4:40	1,6	9/04/2016 10:50	3
8/04/2016 22:40	1,3	9/04/2016 4:50	1,9	9/04/2016 11:00	3,1
8/04/2016 22:50	2,2	9/04/2016 5:00	1,9	9/04/2016 11:10	4
8/04/2016 23:00	2,2	9/04/2016 5:10	0,8	9/04/2016 11:20	4,4
8/04/2016 23:10	1,6	9/04/2016 5:20	1	9/04/2016 11:30	4,1
8/04/2016 23:20	1,1	9/04/2016 5:30	1,5	9/04/2016 11:40	3,1
8/04/2016 23:30	1,3	9/04/2016 5:40	1,7	9/04/2016 11:50	2,4
8/04/2016 23:40	1,9	9/04/2016 5:50	1,3	9/04/2016 12:00	2,8
8/04/2016 23:50	2,1	9/04/2016 6:00	1,4	9/04/2016 12:10	3
9/04/2016 0:00	2,8	9/04/2016 6:10	1,1	9/04/2016 12:20	3
9/04/2016 0:10	3,3	9/04/2016 6:20	1,2	9/04/2016 12:30	2,6
9/04/2016 0:20	3,7	9/04/2016 6:30	1,2	9/04/2016 12:40	3,2
9/04/2016 0:30	4,7	9/04/2016 6:40	1,4	9/04/2016 12:50	3,5
9/04/2016 0:40	4,3	9/04/2016 6:50	1,7	9/04/2016 13:00	3,9
9/04/2016 0:50	4	9/04/2016 7:00	1,7	9/04/2016 13:10	3,2
9/04/2016 1:00	2,8	9/04/2016 7:10	1,9	9/04/2016 13:20	3,6
9/04/2016 1:10	2,2	9/04/2016 7:20	2,5	9/04/2016 13:30	3,6
9/04/2016 1:20	3,7	9/04/2016 7:30	2,1	9/04/2016 13:40	4,1

Fecha	Velocidad	Fecha	Velocidad	Fecha	Velocidad
9/04/2016 13:50	3,8	9/04/2016 21:20	0,4	10/04/2016 3:30	3,4
9/04/2016 14:00	3,5	9/04/2016 21:30	0,5	10/04/2016 3:40	4,2
9/04/2016 14:10	3,7	9/04/2016 21:40	0,4	10/04/2016 3:50	4,4
9/04/2016 14:20	2,5	9/04/2016 21:50	0,8	10/04/2016 4:00	4,6
9/04/2016 14:30	2,5	9/04/2016 22:00	0,9	10/04/2016 4:10	4,4
9/04/2016 14:40	1,9	9/04/2016 22:10	1,2	10/04/2016 4:20	4,5
9/04/2016 14:50	1,1	9/04/2016 22:20	0,9	10/04/2016 4:30	4,2
9/04/2016 15:00	1,1	9/04/2016 22:30	0,6	10/04/2016 4:40	3,5
9/04/2016 15:10	0,8	9/04/2016 22:40	0,3	10/04/2016 4:50	3,2
9/04/2016 15:20	1,3	9/04/2016 22:50	0,6	10/04/2016 5:00	3,3
9/04/2016 15:30	1,1	9/04/2016 23:00	0,7	10/04/2016 5:10	4
9/04/2016 15:40	1,4	9/04/2016 23:10	1,2	10/04/2016 5:20	4
9/04/2016 15:50	1,9	9/04/2016 23:20	1,3	10/04/2016 5:30	3,5
9/04/2016 16:00	1,5	9/04/2016 23:30	1,4	10/04/2016 5:40	3
9/04/2016 16:10	1,9	9/04/2016 23:40	1,9	10/04/2016 5:50	3,2
9/04/2016 16:20	2,2	9/04/2016 23:50	1,7	10/04/2016 6:00	3,5
9/04/2016 16:30	2,3	10/04/2016 0:00	1	10/04/2016 6:10	3,9
9/04/2016 16:40	2,5	10/04/2016 0:10	1,3	10/04/2016 6:20	3,4
9/04/2016 18:10	2,7	10/04/2016 0:20	1,2	10/04/2016 6:30	3,3
9/04/2016 18:20	2,6	10/04/2016 0:30	1	10/04/2016 6:40	2,6
9/04/2016 18:30	2,7	10/04/2016 0:40	1,5	10/04/2016 6:50	2,6
9/04/2016 18:40	3,1	10/04/2016 0:50	1,8	10/04/2016 7:00	1,6
9/04/2016 18:50	2,5	10/04/2016 1:00	1,5	10/04/2016 7:10	1
9/04/2016 19:00	2,5	10/04/2016 1:10	1,5	10/04/2016 7:20	2,3
9/04/2016 19:10	2,7	10/04/2016 1:20	1,1	10/04/2016 7:30	2,3
9/04/2016 19:20	2,8	10/04/2016 1:30	0,8	10/04/2016 7:40	2,6
9/04/2016 19:30	2,7	10/04/2016 1:40	0,8	10/04/2016 7:50	2,6
9/04/2016 19:40	1,7	10/04/2016 1:50	1,6	10/04/2016 8:00	2,4
9/04/2016 19:50	1,1	10/04/2016 2:00	1,2	10/04/2016 8:10	2,1
9/04/2016 20:00	1,1	10/04/2016 2:10	1,1	10/04/2016 8:20	3,2
9/04/2016 20:10	1,7	10/04/2016 2:20	1	10/04/2016 8:30	3
9/04/2016 20:20	0,9	10/04/2016 2:30	0,9	10/04/2016 8:40	2,8
9/04/2016 20:30	1	10/04/2016 2:40	0,4	10/04/2016 8:50	3,2
9/04/2016 20:40	0,9	10/04/2016 2:50	1,5	10/04/2016 9:00	3,5
9/04/2016 20:50	0,3	10/04/2016 3:00	2,7	10/04/2016 9:10	4,3
9/04/2016 21:00	1	10/04/2016 3:10	4,2	10/04/2016 9:20	4,1
9/04/2016 21:10	0,8	10/04/2016 3:20	3,3	10/04/2016 9:30	3,6

Fecha	Velocidad	Fecha	Velocidad	Fecha	Velocidad
10/04/2016 9:40	3,6	10/04/2016 15:50	3,1	10/04/2016 22:50	0,7
10/04/2016 9:50	2,9	10/04/2016 16:00	3	10/04/2016 23:00	0,4
10/04/2016 10:00	3,4	10/04/2016 17:00	1,7	10/04/2016 23:10	0,5
10/04/2016 10:10	4,2	10/04/2016 17:10	2,1	10/04/2016 23:20	0,6
10/04/2016 10:20	3,7	10/04/2016 17:20	1,8	10/04/2016 23:30	0,4
10/04/2016 10:30	4	10/04/2016 17:30	1,6	10/04/2016 23:40	0,4
10/04/2016 10:40	3,7	10/04/2016 17:40	1,5	10/04/2016 23:50	0,8
10/04/2016 10:50	3,6	10/04/2016 17:50	1,2	11/04/2016 0:00	1
10/04/2016 11:00	2,8	10/04/2016 18:00	1	11/04/2016 0:10	0,6
10/04/2016 11:10	2,7	10/04/2016 18:10	1	11/04/2016 0:20	0,6
10/04/2016 11:20	3,3	10/04/2016 18:20	0,4	11/04/2016 0:30	0,8
10/04/2016 11:30	3,1	10/04/2016 18:30	0,7	11/04/2016 0:40	1,1
10/04/2016 11:40	3,5	10/04/2016 18:40	0,4	11/04/2016 0:50	1,2
10/04/2016 11:50	3,9	10/04/2016 18:50	1,2	11/04/2016 1:00	1,4
10/04/2016 12:00	4,1	10/04/2016 19:00	1,5	11/04/2016 1:10	1,2
10/04/2016 12:10	4,6	10/04/2016 19:10	1,4	11/04/2016 1:20	1
10/04/2016 12:20	4,9	10/04/2016 19:20	1,6	11/04/2016 1:30	1,4
10/04/2016 12:30	4,4	10/04/2016 19:30	1,6	11/04/2016 1:40	1,7
10/04/2016 12:40	4	10/04/2016 19:40	1,7	11/04/2016 1:50	2,1
10/04/2016 12:50	3,9	10/04/2016 19:50	1,9	11/04/2016 2:00	2,2
10/04/2016 13:00	4	10/04/2016 20:00	1,6	11/04/2016 2:10	1,9
10/04/2016 13:10	4,3	10/04/2016 20:10	1,8	11/04/2016 2:20	1,5
10/04/2016 13:20	4	10/04/2016 20:20	1,8	11/04/2016 2:30	1,2
10/04/2016 13:30	5	10/04/2016 20:30	1,6	11/04/2016 2:40	1,7
10/04/2016 13:40	5,1	10/04/2016 20:40	2	11/04/2016 2:50	2,2
10/04/2016 13:50	6,3	10/04/2016 20:50	1,9	11/04/2016 3:00	1,9
10/04/2016 14:00	5,1	10/04/2016 21:00	1,9	11/04/2016 3:10	2
10/04/2016 14:10	5,6	10/04/2016 21:10	1,5	11/04/2016 3:20	1,5
10/04/2016 14:20	5,6	10/04/2016 21:20	1,1	11/04/2016 3:30	1
10/04/2016 14:30	5,3	10/04/2016 21:30	1,2	11/04/2016 3:40	0,5
10/04/2016 14:40	4,2	10/04/2016 21:40	1,1	11/04/2016 3:50	0,6
10/04/2016 14:50	4	10/04/2016 21:50	1,4	11/04/2016 4:00	0,8
10/04/2016 15:00	3,5	10/04/2016 22:00	1,3	11/04/2016 4:10	0,9
10/04/2016 15:10	2,8	10/04/2016 22:10	1,1	11/04/2016 4:20	1,3
10/04/2016 15:20	3,2	10/04/2016 22:20	1	11/04/2016 4:30	0,8
10/04/2016 15:30	3,7	10/04/2016 22:30	1	11/04/2016 4:40	0,4
10/04/2016 15:40	3,5	10/04/2016 22:40	0,9	11/04/2016 4:50	0,6

Fecha	Velocidad	Fecha	Velocidad	Fecha	Velocidad
11/04/2016 5:00	0,9	11/04/2016 11:10	3,8	11/04/2016 17:20	3,2
11/04/2016 5:10	0,8	11/04/2016 11:20	4,7	11/04/2016 17:30	2,9
11/04/2016 5:20	1,4	11/04/2016 11:30	4,8	11/04/2016 17:40	2,9
11/04/2016 5:30	1,2	11/04/2016 11:40	4,8	11/04/2016 17:50	2,5
11/04/2016 5:40	1,2	11/04/2016 11:50	4,7	11/04/2016 18:00	2,9
11/04/2016 5:50	1,8	11/04/2016 12:00	5,7	11/04/2016 18:10	2,2
11/04/2016 6:00	1,8	11/04/2016 12:10	5	11/04/2016 18:20	1,9
11/04/2016 6:10	1,8	11/04/2016 12:20	5,3	11/04/2016 18:30	2,3
11/04/2016 6:20	1,7	11/04/2016 12:30	4,4	11/04/2016 18:40	1,6
11/04/2016 6:30	1,4	11/04/2016 12:40	4,9	11/04/2016 18:50	2,3
11/04/2016 6:40	1,9	11/04/2016 12:50	4,7	11/04/2016 19:00	1,8
11/04/2016 6:50	2,3	11/04/2016 13:00	5,1	11/04/2016 19:10	0,7
11/04/2016 7:00	2,8	11/04/2016 13:10	5,1	11/04/2016 19:20	0,4
11/04/2016 7:10	2,5	11/04/2016 13:20	5	11/04/2016 19:30	0,5
11/04/2016 7:20	2,1	11/04/2016 13:30	4,6	11/04/2016 19:40	0,6
11/04/2016 7:30	2,4	11/04/2016 13:40	4,6	11/04/2016 19:50	0,7
11/04/2016 7:40	3	11/04/2016 13:50	4,9	11/04/2016 20:00	0,6
11/04/2016 7:50	3,1	11/04/2016 14:00	5,2	11/04/2016 20:10	0,8
11/04/2016 8:00	2,8	11/04/2016 14:10	4,9	11/04/2016 20:20	0,7
11/04/2016 8:10	3,2	11/04/2016 14:20	5,4	11/04/2016 20:30	0,9
11/04/2016 8:20	3,2	11/04/2016 14:30	6,1	11/04/2016 20:40	0,7
11/04/2016 8:30	3,5	11/04/2016 14:40	5,3	11/04/2016 20:50	0,9
11/04/2016 8:40	3,8	11/04/2016 14:50	5,7	11/04/2016 21:00	0,3
11/04/2016 8:50	4,2	11/04/2016 15:00	6	11/04/2016 21:10	0,8
11/04/2016 9:00	4,2	11/04/2016 15:10	6,2	11/04/2016 21:20	1,4
11/04/2016 9:10	5,1	11/04/2016 15:20	5,7	11/04/2016 21:30	1,6
11/04/2016 9:20	5,2	11/04/2016 15:30	5,1	11/04/2016 21:40	1,2
11/04/2016 9:30	4,5	11/04/2016 15:40	5,5	11/04/2016 21:50	1,3
11/04/2016 9:40	5,3	11/04/2016 15:50	4,7	11/04/2016 22:00	1
11/04/2016 9:50	4,9	11/04/2016 16:00	6	11/04/2016 22:10	1
11/04/2016 10:00	4,7	11/04/2016 16:10	4,9	11/04/2016 22:20	0,7
11/04/2016 10:10	4,4	11/04/2016 16:20	4,2	11/04/2016 22:30	0,9
11/04/2016 10:20	5,3	11/04/2016 16:30	4,4	11/04/2016 22:40	1,2
11/04/2016 10:30	4,4	11/04/2016 16:40	3,7	11/04/2016 22:50	1
11/04/2016 10:40	4,4	11/04/2016 16:50	3,3	11/04/2016 23:00	0,7
11/04/2016 10:50	4,6	11/04/2016 17:00	3,5	11/04/2016 23:10	1,4
11/04/2016 11:00	4,3	11/04/2016 17:10	3,2	11/04/2016 23:20	1,3

Fecha	Velocidad	Fecha	Velocidad	Fecha	Velocidad
11/04/2016 23:30	1,6	12/04/2016 5:40	3,6	12/04/2016 11:50	4
11/04/2016 23:40	1	12/04/2016 5:50	3,3	12/04/2016 12:00	4,5
11/04/2016 23:50	0,7	12/04/2016 6:00	3,2	12/04/2016 12:10	5,1
12/04/2016 0:00	0,6	12/04/2016 6:10	2,6	12/04/2016 12:20	3,9
12/04/2016 0:10	0,6	12/04/2016 6:20	2	12/04/2016 12:30	4,6
12/04/2016 0:20	0,5	12/04/2016 6:30	1,3	12/04/2016 12:40	4,5
12/04/2016 0:30	0,3	12/04/2016 6:40	2,3	12/04/2016 12:50	4,2
12/04/2016 0:40	0,4	12/04/2016 6:50	3,8	12/04/2016 13:00	4,2
12/04/2016 0:50	1,2	12/04/2016 7:00	4,1	12/04/2016 13:10	3,9
12/04/2016 1:00	1,4	12/04/2016 7:10	4	12/04/2016 13:20	4,5
12/04/2016 1:10	1,5	12/04/2016 7:20	3,6	12/04/2016 13:30	4,9
12/04/2016 1:20	1	12/04/2016 7:30	4,2	12/04/2016 13:40	4,8
12/04/2016 1:30	0,5	12/04/2016 7:40	4,9	12/04/2016 13:50	4,6
12/04/2016 1:40	1,2	12/04/2016 7:50	4,7	12/04/2016 14:00	5
12/04/2016 1:50	0,7	12/04/2016 8:00	5	12/04/2016 14:10	4,7
12/04/2016 2:00	1,3	12/04/2016 8:10	4,4	12/04/2016 14:20	4,8
12/04/2016 2:10	0,9	12/04/2016 8:20	4,6	12/04/2016 14:30	5,4
12/04/2016 2:20	0,7	12/04/2016 8:30	4	12/04/2016 14:40	4,6
12/04/2016 2:30	0,7	12/04/2016 8:40	4,7	12/04/2016 14:50	4,8
12/04/2016 2:40	0,9	12/04/2016 8:50	4,3	12/04/2016 15:00	4,3
12/04/2016 2:50	0,3	12/04/2016 9:00	4,1	12/04/2016 15:10	4,5
12/04/2016 3:00	0,7	12/04/2016 9:10	3,9	12/04/2016 15:20	3,1
12/04/2016 3:10	0,4	12/04/2016 9:20	3,8	12/04/2016 15:30	3,3
12/04/2016 3:20	0,7	12/04/2016 9:30	4,1	12/04/2016 15:40	2,8
12/04/2016 3:30	0,5	12/04/2016 9:40	3,2	12/04/2016 15:50	2,9
12/04/2016 3:40	0,4	12/04/2016 9:50	3,5	12/04/2016 16:00	2,8
12/04/2016 3:50	0,7	12/04/2016 10:00	3,6	12/04/2016 16:10	3,2
12/04/2016 4:00	0,6	12/04/2016 10:10	3,5	12/04/2016 16:20	2,6
12/04/2016 4:10	0,8	12/04/2016 10:20	3,5	12/04/2016 16:30	2,7
12/04/2016 4:20	1,3	12/04/2016 10:30	3,2	12/04/2016 16:40	2,9
12/04/2016 4:30	1,5	12/04/2016 10:40	3,7	12/04/2016 16:50	3
12/04/2016 4:40	2,1	12/04/2016 10:50	3,4	12/04/2016 17:00	2,7
12/04/2016 4:50	3	12/04/2016 11:00	3,2	12/04/2016 17:10	2,6
12/04/2016 5:00	2,7	12/04/2016 11:10	3,6	12/04/2016 17:20	1,9
12/04/2016 5:10	2,2	12/04/2016 11:20	3	12/04/2016 17:30	1,8
12/04/2016 5:20	2,1	12/04/2016 11:30	3,3	12/04/2016 17:40	1,7
12/04/2016 5:30	2,5	12/04/2016 11:40	3,8	12/04/2016 17:50	1,8

Fecha	Velocidad	Fecha	Velocidad	Fecha	Velocidad
12/04/2016 18:10	1,7	13/04/2016 0:20	0,7	13/04/2016 6:30	1,2
12/04/2016 18:20	1,7	13/04/2016 0:30	1	13/04/2016 6:40	1,3
12/04/2016 18:30	1,7	13/04/2016 0:40	0,3	13/04/2016 6:50	2,5
12/04/2016 18:40	1	13/04/2016 0:50	1,2	13/04/2016 7:00	2,7
12/04/2016 18:50	0,9	13/04/2016 1:00	0,8	13/04/2016 7:10	1,9
12/04/2016 19:00	1,5	13/04/2016 1:10	0,5	13/04/2016 7:20	1,1
12/04/2016 19:10	1,5	13/04/2016 1:20	0,9	13/04/2016 7:30	1
12/04/2016 19:20	1,6	13/04/2016 1:30	1,7	13/04/2016 7:40	0,7
12/04/2016 19:30	1,6	13/04/2016 1:40	1	13/04/2016 7:50	0,5
12/04/2016 19:40	1,4	13/04/2016 1:50	0,6	13/04/2016 8:00	0,4
12/04/2016 19:50	1,5	13/04/2016 2:00	0,6	13/04/2016 8:10	0,5
12/04/2016 20:00	1,2	13/04/2016 2:10	0,8	13/04/2016 8:20	0,8
12/04/2016 20:10	0,7	13/04/2016 2:20	3,9	13/04/2016 8:30	1
12/04/2016 20:20	0,8	13/04/2016 2:30	6,2	13/04/2016 8:40	1,2
12/04/2016 20:30	1,2	13/04/2016 2:40	5,7	13/04/2016 8:50	2,6
12/04/2016 20:40	1,5	13/04/2016 2:50	5,6	13/04/2016 9:00	2,5
12/04/2016 20:50	1,6	13/04/2016 3:00	5,3	13/04/2016 9:10	2,5
12/04/2016 21:00	1,5	13/04/2016 3:10	5,1	13/04/2016 9:20	2,4
12/04/2016 21:10	1,8	13/04/2016 3:20	5,2	13/04/2016 9:30	2,3
12/04/2016 21:20	1,4	13/04/2016 3:30	4,9	13/04/2016 9:40	1,8
12/04/2016 21:30	0,9	13/04/2016 3:40	4,8	13/04/2016 9:50	1,5
12/04/2016 21:40	0,8	13/04/2016 3:50	5,3	13/04/2016 10:00	1,2
12/04/2016 21:50	0,7	13/04/2016 4:00	4,5	13/04/2016 10:10	1
12/04/2016 22:00	1,3	13/04/2016 4:10	3,5	13/04/2016 10:20	1,3
12/04/2016 22:10	1,9	13/04/2016 4:20	3,1	13/04/2016 10:30	1,7
12/04/2016 22:20	2,1	13/04/2016 4:30	3,1	13/04/2016 10:40	2,4
12/04/2016 22:30	2,1	13/04/2016 4:40	1,5	13/04/2016 10:50	2,9
12/04/2016 22:40	1,3	13/04/2016 4:50	0,6	13/04/2016 11:00	2,4
12/04/2016 22:50	1	13/04/2016 5:00	0,7	13/04/2016 11:10	2,3
12/04/2016 23:00	0,8	13/04/2016 5:10	0,8	13/04/2016 11:20	3,1
12/04/2016 23:10	0,6	13/04/2016 5:20	2	13/04/2016 11:30	2,7
12/04/2016 23:20	0,6	13/04/2016 5:30	2,9	13/04/2016 11:40	2,8
12/04/2016 23:30	1,1	13/04/2016 5:40	2,3	13/04/2016 11:50	3,3
12/04/2016 23:40	0,6	13/04/2016 5:50	1	13/04/2016 12:00	3,4
12/04/2016 23:50	0,5	13/04/2016 6:00	1,8	13/04/2016 12:10	3,3
13/04/2016 0:00	0,7	13/04/2016 6:10	1,4	13/04/2016 12:20	3,2
13/04/2016 0:10	1	13/04/2016 6:20	1,6	13/04/2016 12:30	2,8

Fecha	Velocidad	Fecha	Velocidad	Fecha	Velocidad
13/04/2016 12:40	3,5	13/04/2016 18:50	1	14/04/2016 1:00	0,9
13/04/2016 12:50	3,2	13/04/2016 19:00	1,1	14/04/2016 1:10	0,7
13/04/2016 13:00	3,2	13/04/2016 19:10	1,4	14/04/2016 1:20	0,6
13/04/2016 13:10	3,4	13/04/2016 19:20	1,5	14/04/2016 1:30	0,8
13/04/2016 13:20	3,1	13/04/2016 19:30	1,3	14/04/2016 1:40	0,8
13/04/2016 13:30	3,2	13/04/2016 19:40	0,9	14/04/2016 1:50	0,7
13/04/2016 13:40	2,4	13/04/2016 19:50	0,3	14/04/2016 2:00	1,2
13/04/2016 13:50	2,6	13/04/2016 20:00	0,5	14/04/2016 2:10	0,7
13/04/2016 14:00	3,4	13/04/2016 20:10	1,5	14/04/2016 2:20	0,7
13/04/2016 14:10	3,8	13/04/2016 20:20	1,1	14/04/2016 2:30	1,3
13/04/2016 14:20	3,4	13/04/2016 20:30	0,9	14/04/2016 2:40	1,1
13/04/2016 14:30	3,7	13/04/2016 20:40	0,4	14/04/2016 2:50	1,1
13/04/2016 14:40	3,7	13/04/2016 20:50	0,5	14/04/2016 3:00	1,6
13/04/2016 14:50	3,1	13/04/2016 21:00	0,3	14/04/2016 3:10	1,2
13/04/2016 15:00	3	13/04/2016 21:10	0,4	14/04/2016 3:20	1,7
13/04/2016 15:10	3,8	13/04/2016 21:20	0,6	14/04/2016 3:30	2,9
13/04/2016 15:20	3,4	13/04/2016 21:30	0,7	14/04/2016 3:40	2,8
13/04/2016 15:30	3,3	13/04/2016 21:40	1	14/04/2016 3:50	2,4
13/04/2016 15:40	3,3	13/04/2016 21:50	0,8	14/04/2016 4:00	3,5
13/04/2016 15:50	3,5	13/04/2016 22:00	0,5	14/04/2016 4:10	4,4
13/04/2016 16:00	3	13/04/2016 22:10	0,9	14/04/2016 4:20	5
13/04/2016 16:10	2,5	13/04/2016 22:20	0,8	14/04/2016 4:30	4,2
13/04/2016 16:20	2,3	13/04/2016 22:30	0,6	14/04/2016 4:40	4,3
13/04/2016 16:30	2,2	13/04/2016 22:40	0,2	14/04/2016 4:50	4
13/04/2016 16:40	1,8	13/04/2016 22:50	0,9	14/04/2016 5:00	3,2
13/04/2016 16:50	1,4	13/04/2016 23:00	1,4	14/04/2016 5:10	3,1
13/04/2016 17:00	0,8	13/04/2016 23:10	1,2	14/04/2016 5:20	2,9
13/04/2016 17:10	1,5	13/04/2016 23:20	0,8	14/04/2016 5:30	1,8
13/04/2016 17:20	2,1	13/04/2016 23:30	0,7	14/04/2016 5:40	2
13/04/2016 17:30	2,4	13/04/2016 23:40	1,2	14/04/2016 5:50	1,4
13/04/2016 17:40	2,2	13/04/2016 23:50	1,3	14/04/2016 6:00	1,4
13/04/2016 17:50	1,9	14/04/2016 0:00	0,9	14/04/2016 6:10	1,4
13/04/2016 18:00	1,8	14/04/2016 0:10	0,5	14/04/2016 6:20	1,9
13/04/2016 18:10	2	14/04/2016 0:20	0,7	14/04/2016 6:30	2,4
13/04/2016 18:20	1,8	14/04/2016 0:30	0,9	14/04/2016 6:40	2,5
13/04/2016 18:30	1,4	14/04/2016 0:40	1	14/04/2016 6:50	2,1
13/04/2016 18:40	1,4	14/04/2016 0:50	1	14/04/2016 7:00	3,2

Fecha	Velocidad	Fecha	Velocidad	Fecha	Velocidad
14/04/2016 7:10	2,6	14/04/2016 13:20	1,7	14/04/2016 19:30	1
14/04/2016 7:20	3,1	14/04/2016 13:30	1,2	14/04/2016 19:40	0,6
14/04/2016 7:30	3,5	14/04/2016 13:40	1,5	14/04/2016 19:50	0,4
14/04/2016 7:40	3,8	14/04/2016 13:50	1,4	14/04/2016 20:00	2,2
14/04/2016 7:50	4	14/04/2016 14:00	1,4	14/04/2016 20:10	2,3
14/04/2016 8:00	4,4	14/04/2016 14:10	1,4	14/04/2016 20:20	2
14/04/2016 8:10	4,2	14/04/2016 14:20	1,6	14/04/2016 20:30	2,5
14/04/2016 8:20	3,9	14/04/2016 14:30	2,5	14/04/2016 20:40	1,7
14/04/2016 8:30	3,7	14/04/2016 14:40	1,6	14/04/2016 20:50	1,5
14/04/2016 8:40	3,8	14/04/2016 14:50	1,9	14/04/2016 21:00	1,9
14/04/2016 8:50	4,6	14/04/2016 15:00	1,9	14/04/2016 21:10	1,9
14/04/2016 9:00	4,2	14/04/2016 15:10	1,6	14/04/2016 21:20	1,6
14/04/2016 9:10	4	14/04/2016 15:20	1,8	14/04/2016 21:30	1,5
14/04/2016 9:20	4,1	14/04/2016 15:30	1,8	14/04/2016 21:40	1,2
14/04/2016 9:30	3,9	14/04/2016 15:40	1,9	14/04/2016 21:50	0,8
14/04/2016 9:40	3,8	14/04/2016 15:50	1,3	14/04/2016 22:00	0,6
14/04/2016 9:50	4,1	14/04/2016 16:00	0,5	14/04/2016 22:10	0,6
14/04/2016 10:00	3,8	14/04/2016 16:10	1	14/04/2016 22:20	0,5
14/04/2016 10:10	3,8	14/04/2016 16:20	1	14/04/2016 22:30	1
14/04/2016 10:20	3,9	14/04/2016 16:30	1,5	14/04/2016 22:40	1,5
14/04/2016 10:30	4,3	14/04/2016 16:40	1,4	14/04/2016 22:50	1,3
14/04/2016 10:40	3,9	14/04/2016 16:50	0,8	14/04/2016 23:00	1,4
14/04/2016 10:50	3,6	14/04/2016 17:00	0,6	14/04/2016 23:10	1,5
14/04/2016 11:00	3,8	14/04/2016 17:10	1	14/04/2016 23:20	1,8
14/04/2016 11:10	3,8	14/04/2016 17:20	1	14/04/2016 23:30	1,7
14/04/2016 11:20	3,3	14/04/2016 17:30	2	14/04/2016 23:40	2,2
14/04/2016 11:30	3,8	14/04/2016 17:40	1,6	14/04/2016 23:50	1,8
14/04/2016 11:40	3,8	14/04/2016 17:50	1,9	15/04/2016 0:00	1,3
14/04/2016 11:50	3,3	14/04/2016 18:00	1,7	15/04/2016 0:10	0,9
14/04/2016 12:00	3,4	14/04/2016 18:10	0,9	15/04/2016 0:20	0,3
14/04/2016 12:10	2,2	14/04/2016 18:20	1,2	15/04/2016 0:30	0,6
14/04/2016 12:20	2,4	14/04/2016 18:30	0,8	15/04/2016 0:40	0,5
14/04/2016 12:30	2	14/04/2016 18:40	0,6	15/04/2016 0:50	0,4
14/04/2016 12:40	1,6	14/04/2016 18:50	0,4	15/04/2016 1:00	1,1
14/04/2016 12:50	2,3	14/04/2016 19:00	0,8	15/04/2016 1:10	0,6
14/04/2016 13:00	1,8	14/04/2016 19:10	1,2	15/04/2016 1:20	0,6
14/04/2016 13:10	2,2	14/04/2016 19:20	1,4	15/04/2016 1:30	1,4

Fecha	Velocidad	Fecha	Velocidad	Fecha	Velocidad
15/04/2016 1:40	1,2	15/04/2016 8:50	1,2	15/04/2016 15:00	5,4
15/04/2016 1:50	1,3	15/04/2016 9:00	1,4	15/04/2016 15:10	5,9
15/04/2016 2:00	1,1	15/04/2016 9:10	2,1	15/04/2016 15:20	5,5
15/04/2016 2:10	0,7	15/04/2016 9:20	2	15/04/2016 15:30	6,1
15/04/2016 2:20	0,9	15/04/2016 9:30	1,5	15/04/2016 15:40	4,6
15/04/2016 2:30	0,9	15/04/2016 9:40	2,2	15/04/2016 15:50	5,6
15/04/2016 2:40	1,3	15/04/2016 9:50	3,2	15/04/2016 16:00	5
15/04/2016 2:50	3	15/04/2016 10:00	3,4	15/04/2016 16:10	5,1
15/04/2016 3:00	2,5	15/04/2016 10:10	3,6	15/04/2016 16:20	4,5
15/04/2016 3:10	3,5	15/04/2016 10:20	3,2	15/04/2016 16:30	4,7
15/04/2016 3:20	4	15/04/2016 10:30	3	15/04/2016 16:40	5
15/04/2016 3:30	4,2	15/04/2016 10:40	3,9	15/04/2016 16:50	4,6
15/04/2016 3:40	4,1	15/04/2016 10:50	3,6	15/04/2016 17:00	4,2
15/04/2016 3:50	3,6	15/04/2016 11:00	4,2	15/04/2016 17:10	3,6
15/04/2016 4:00	3,9	15/04/2016 11:10	4,9	15/04/2016 17:20	3,4
15/04/2016 4:10	3,6	15/04/2016 11:20	4,8	15/04/2016 17:30	2,3
15/04/2016 4:20	3,7	15/04/2016 11:30	5	15/04/2016 17:40	2,5
15/04/2016 4:30	3,7	15/04/2016 11:40	5,4	15/04/2016 17:50	2
15/04/2016 4:40	2,6	15/04/2016 11:50	6,9	15/04/2016 18:00	2,1
15/04/2016 4:50	1,5	15/04/2016 12:00	6,5	15/04/2016 18:10	1,6
15/04/2016 5:00	0,5	15/04/2016 12:10	6,6	15/04/2016 18:20	1
15/04/2016 5:10	0,7	15/04/2016 12:20	6,9	15/04/2016 18:30	1,8
15/04/2016 5:20	1,1	15/04/2016 12:30	6,7	15/04/2016 18:40	1,6
15/04/2016 5:30	2,1	15/04/2016 12:40	7,2	15/04/2016 18:50	1,7
15/04/2016 5:40	2	15/04/2016 12:50	6,6	15/04/2016 19:00	1,8
15/04/2016 5:50	2,4	15/04/2016 13:00	6,5	15/04/2016 19:10	1,7
15/04/2016 6:00	2	15/04/2016 13:10	6,8	15/04/2016 19:20	1,9
15/04/2016 6:10	1,9	15/04/2016 13:20	7,1	15/04/2016 19:30	1,8
15/04/2016 6:20	0,8	15/04/2016 13:30	6,9	15/04/2016 19:40	1,8
15/04/2016 6:30	0,5	15/04/2016 13:40	7,1	15/04/2016 19:50	1,6
15/04/2016 7:40	0,5	15/04/2016 13:50	6,5	15/04/2016 20:00	1,6
15/04/2016 7:50	0,5	15/04/2016 14:00	6	15/04/2016 20:10	0,9
15/04/2016 8:00	0,8	15/04/2016 14:10	5,7	15/04/2016 20:20	0,6
15/04/2016 8:10	0,8	15/04/2016 14:20	6,5	15/04/2016 20:30	0,7
15/04/2016 8:20	0,6	15/04/2016 14:30	6,3	15/04/2016 20:40	1,2
15/04/2016 8:30	0,7	15/04/2016 14:40	6	15/04/2016 20:50	1,8
15/04/2016 8:40	1,2	15/04/2016 14:50	5,7	15/04/2016 21:00	1,6

Fecha	Velocidad	Fecha	Velocidad	Fecha	Velocidad
15/04/2016 21:10	0,7	16/04/2016 3:20	3,7	16/04/2016 9:30	1,9
15/04/2016 21:20	0,4	16/04/2016 3:30	3	16/04/2016 9:40	1,6
15/04/2016 21:30	0,8	16/04/2016 3:40	2,3	16/04/2016 9:50	1,4
15/04/2016 21:40	0,8	16/04/2016 3:50	1,7	16/04/2016 10:00	1,9
15/04/2016 21:50	0,6	16/04/2016 4:00	1,9	16/04/2016 10:10	2,1
15/04/2016 22:00	0,9	16/04/2016 4:10	1,2	16/04/2016 10:20	2,2
15/04/2016 22:10	1	16/04/2016 4:20	0,8	16/04/2016 10:30	4,1
15/04/2016 22:20	1,6	16/04/2016 4:30	0,8	16/04/2016 10:40	3,3
15/04/2016 22:30	1,6	16/04/2016 4:40	0,8	16/04/2016 10:50	2,7
15/04/2016 22:40	1,2	16/04/2016 4:50	1,2	16/04/2016 11:00	3,2
15/04/2016 22:50	0,6	16/04/2016 5:00	1,1	16/04/2016 11:10	2,7
15/04/2016 23:00	0,7	16/04/2016 5:10	1,3	16/04/2016 11:20	3,4
15/04/2016 23:10	0,8	16/04/2016 5:20	1,6	16/04/2016 11:30	2,4
15/04/2016 23:20	1,2	16/04/2016 5:30	2,1	16/04/2016 11:40	2,6
15/04/2016 23:30	1,1	16/04/2016 5:40	2,5	16/04/2016 11:50	3,5
15/04/2016 23:40	1,6	16/04/2016 5:50	2,5	16/04/2016 12:00	3,6
15/04/2016 23:50	1,4	16/04/2016 6:00	2,4	16/04/2016 12:10	3,7
16/04/2016 0:00	1,6	16/04/2016 6:10	2	16/04/2016 12:20	3,6
16/04/2016 0:10	1,7	16/04/2016 6:20	1,6	16/04/2016 12:30	5,5
16/04/2016 0:20	1,3	16/04/2016 6:30	1,5	16/04/2016 12:40	4,9
16/04/2016 0:30	0,4	16/04/2016 6:40	1,9	16/04/2016 12:50	6,3
16/04/2016 0:40	0,5	16/04/2016 6:50	1,8	16/04/2016 13:00	6,5
16/04/2016 0:50	1,1	16/04/2016 7:00	2,2	16/04/2016 13:10	7,1
16/04/2016 1:00	0,7	16/04/2016 7:10	2	16/04/2016 13:20	6,6
16/04/2016 1:10	0,2	16/04/2016 7:20	1,7	16/04/2016 13:30	6,3
16/04/2016 1:20	0,7	16/04/2016 7:30	1,4	16/04/2016 13:40	6,1
16/04/2016 1:30	1,1	16/04/2016 7:40	0,5	16/04/2016 13:50	5,8
16/04/2016 1:40	1,2	16/04/2016 7:50	0,4	16/04/2016 14:00	6,5
16/04/2016 1:50	1,2	16/04/2016 8:00	0,7	16/04/2016 14:10	6,3
16/04/2016 2:00	0,9	16/04/2016 8:10	0,8	16/04/2016 14:20	7,2
16/04/2016 2:10	2	16/04/2016 8:20	0,6	16/04/2016 14:30	6,1
16/04/2016 2:20	1,8	16/04/2016 8:30	0,6	16/04/2016 14:40	5,4
16/04/2016 2:30	0,6	16/04/2016 8:40	0,8	16/04/2016 14:50	4,9
16/04/2016 2:40	0,2	16/04/2016 8:50	0,7	16/04/2016 15:00	5,5
16/04/2016 2:50	1	16/04/2016 9:00	1,4	16/04/2016 15:10	3,8
16/04/2016 3:00	3	16/04/2016 9:10	1,6	16/04/2016 15:20	2,9
16/04/2016 3:10	3,4	16/04/2016 9:20	1,6	16/04/2016 15:30	2,6

Fecha	Velocidad	Fecha	Velocidad	Fecha	Velocidad
16/04/2016 15:40	3,5	16/04/2016 21:50	4,4	17/04/2016 4:00	2,4
16/04/2016 15:50	2,8	16/04/2016 22:00	4,5	17/04/2016 4:10	1,8
16/04/2016 16:00	2,6	16/04/2016 22:10	4,5	17/04/2016 4:20	0,8
16/04/2016 16:10	2,6	16/04/2016 22:20	5,8	17/04/2016 4:30	1,6
16/04/2016 16:20	2,6	16/04/2016 22:30	8,3	17/04/2016 4:40	0,8
16/04/2016 16:30	3,5	16/04/2016 22:40	8,2	17/04/2016 4:50	2,5
16/04/2016 16:40	3,8	16/04/2016 22:50	9,6	17/04/2016 5:00	2,2
16/04/2016 16:50	4,6	16/04/2016 23:00	9,6	17/04/2016 5:10	2,1
16/04/2016 17:00	4,7	16/04/2016 23:10	9,7	17/04/2016 5:20	1,3
16/04/2016 17:10	4,1	16/04/2016 23:20	8,8	17/04/2016 5:30	0,5
16/04/2016 17:20	4,8	16/04/2016 23:30	8,3	17/04/2016 5:40	0,5
16/04/2016 17:30	3,8	16/04/2016 23:40	7,8	17/04/2016 5:50	0,6
16/04/2016 17:40	4	16/04/2016 23:50	5,8	17/04/2016 6:00	0,8
16/04/2016 17:50	3,7	17/04/2016 0:00	6,8	17/04/2016 6:10	1,7
16/04/2016 18:00	3,3	17/04/2016 0:10	6,2	17/04/2016 6:20	1,8
16/04/2016 18:10	3,5	17/04/2016 0:20	7,7	17/04/2016 6:30	1,2
16/04/2016 18:20	3,1	17/04/2016 0:30	7,3	17/04/2016 6:40	1,2
16/04/2016 18:30	3,5	17/04/2016 0:40	6,4	17/04/2016 6:50	1,4
16/04/2016 18:40	3,7	17/04/2016 0:50	5,8	17/04/2016 7:00	1,1
16/04/2016 18:50	3,1	17/04/2016 1:00	5,5	17/04/2016 7:10	0,7
16/04/2016 19:00	2,4	17/04/2016 1:10	7,6	17/04/2016 7:20	0,9
16/04/2016 19:10	3,4	17/04/2016 1:20	7,6	17/04/2016 7:30	1,6
16/04/2016 19:20	3,1	17/04/2016 1:30	8,4	17/04/2016 7:40	1,8
16/04/2016 19:30	2,7	17/04/2016 1:40	7	17/04/2016 7:50	1,4
16/04/2016 19:40	2,6	17/04/2016 1:50	6,3	17/04/2016 8:00	1
16/04/2016 19:50	2,8	17/04/2016 2:00	6,5	17/04/2016 8:10	1,1
16/04/2016 20:00	3,1	17/04/2016 2:10	7	17/04/2016 8:20	1,4
16/04/2016 20:10	2,9	17/04/2016 2:20	6,6	17/04/2016 8:30	1,5
16/04/2016 20:20	3,2	17/04/2016 2:30	6	17/04/2016 8:40	1,3
16/04/2016 20:30	3,7	17/04/2016 2:40	3,8	17/04/2016 8:50	1,3
16/04/2016 20:40	3,5	17/04/2016 2:50	4,4	17/04/2016 9:00	1,5
16/04/2016 20:50	2,8	17/04/2016 3:00	3,8	17/04/2016 9:10	1,8
16/04/2016 21:00	3,5	17/04/2016 3:10	1,9	17/04/2016 9:20	2,6
16/04/2016 21:10	4,2	17/04/2016 3:20	1,6	17/04/2016 9:30	1,6
16/04/2016 21:20	3,2	17/04/2016 3:30	2,9	17/04/2016 9:40	1,9
16/04/2016 21:30	4	17/04/2016 3:40	3,5	17/04/2016 9:50	0,8
16/04/2016 21:40	4,3	17/04/2016 3:50	2,9	17/04/2016 10:00	1,8

Fecha	Velocidad	Fecha	Velocidad	Fecha	Velocidad
17/04/2016 10:10	1,8	17/04/2016 16:20	0,8	17/04/2016 22:30	1,6
17/04/2016 10:20	1,8	17/04/2016 16:30	1	17/04/2016 22:40	2,5
17/04/2016 10:30	1,8	17/04/2016 16:40	1,5	17/04/2016 22:50	2,5
17/04/2016 10:40	1,7	17/04/2016 16:50	2,2	17/04/2016 23:00	2,5
17/04/2016 10:50	2,8	17/04/2016 17:00	2,9	17/04/2016 23:10	2,3
17/04/2016 11:00	1,6	17/04/2016 17:10	2,1	17/04/2016 23:20	2,3
17/04/2016 11:10	0,9	17/04/2016 17:20	3,2	17/04/2016 23:30	2,7
17/04/2016 11:20	2	17/04/2016 17:30	3,3	17/04/2016 23:40	2
17/04/2016 11:30	2,5	17/04/2016 17:40	2,3	17/04/2016 23:50	1,1
17/04/2016 11:40	2,3	17/04/2016 17:50	1,8	18/04/2016 0:00	0,6
17/04/2016 11:50	2,4	17/04/2016 18:00	2,1	18/04/2016 0:10	1,4
17/04/2016 12:00	2,9	17/04/2016 18:10	2,7	18/04/2016 0:20	1,3
17/04/2016 12:10	3	17/04/2016 18:20	3,9	18/04/2016 0:30	1,6
17/04/2016 12:20	2,4	17/04/2016 18:30	2,9	18/04/2016 0:40	1
17/04/2016 12:30	2,8	17/04/2016 18:40	2,3	18/04/2016 0:50	0,8
17/04/2016 12:40	2,2	17/04/2016 18:50	2,2	18/04/2016 1:00	0,9
17/04/2016 12:50	2,8	17/04/2016 19:00	2,7	18/04/2016 1:10	0,7
17/04/2016 13:00	2,4	17/04/2016 19:10	1,6	18/04/2016 1:20	1,4
17/04/2016 13:10	2,2	17/04/2016 19:20	1,7	18/04/2016 1:30	2,4
17/04/2016 13:20	2,2	17/04/2016 19:30	2,1	18/04/2016 1:40	2,3
17/04/2016 13:30	2,5	17/04/2016 19:40	1,3	18/04/2016 1:50	2,3
17/04/2016 13:40	1,7	17/04/2016 19:50	1,1	18/04/2016 2:00	2,3
17/04/2016 13:50	1,7	17/04/2016 20:00	2	18/04/2016 2:10	2
17/04/2016 14:00	2	17/04/2016 20:10	1,7	18/04/2016 2:20	2,7
17/04/2016 14:10	2,1	17/04/2016 20:20	1,1	18/04/2016 2:30	4,7
17/04/2016 14:20	1,6	17/04/2016 20:30	0,9	18/04/2016 2:40	5
17/04/2016 14:30	2	17/04/2016 20:40	1,8	18/04/2016 2:50	3,5
17/04/2016 14:40	1,6	17/04/2016 20:50	1,9	18/04/2016 3:00	4,7
17/04/2016 14:50	1,9	17/04/2016 21:00	2,3	18/04/2016 3:10	4,3
17/04/2016 15:00	2,3	17/04/2016 21:10	2,4	18/04/2016 3:20	4,2
17/04/2016 15:10	2	17/04/2016 21:20	1,2	18/04/2016 3:30	3,9
17/04/2016 15:20	2	17/04/2016 21:30	1,1	18/04/2016 3:40	1,7
17/04/2016 15:30	2	17/04/2016 21:40	1,1	18/04/2016 3:50	1,4
17/04/2016 15:40	1,7	17/04/2016 21:50	1,8	18/04/2016 4:00	1,7
17/04/2016 15:50	1,3	17/04/2016 22:00	2,2	18/04/2016 4:10	2
17/04/2016 16:00	0,9	17/04/2016 22:10	1,4	18/04/2016 4:20	2,5
17/04/2016 16:10	0,5	17/04/2016 22:20	1,6	18/04/2016 4:30	1,4

Fecha	Velocidad	Fecha	Velocidad	Fecha	Velocidad
18/04/2016 4:40	1,1	18/04/2016 12:00	5,7	18/04/2016 18:30	2
18/04/2016 4:50	1,2	18/04/2016 12:10	5,1	18/04/2016 18:40	2,3
18/04/2016 5:00	2,5	18/04/2016 12:20	6,4	18/04/2016 18:50	1,7
18/04/2016 5:10	2	18/04/2016 12:30	6,4	18/04/2016 19:00	2
18/04/2016 5:20	1,4	18/04/2016 12:40	5,1	18/04/2016 19:10	1,6
18/04/2016 5:30	0,9	18/04/2016 12:50	5,1	18/04/2016 19:20	1,3
18/04/2016 5:40	0,8	18/04/2016 13:00	5,2	18/04/2016 19:30	2,1
18/04/2016 5:50	1,7	18/04/2016 13:10	6	18/04/2016 19:40	1,6
18/04/2016 6:00	1,4	18/04/2016 13:20	6	18/04/2016 19:50	1,7
18/04/2016 6:40	1,3	18/04/2016 13:30	5,5	18/04/2016 20:00	2,1
18/04/2016 6:50	0,5	18/04/2016 13:40	6,3	18/04/2016 20:10	1,5
18/04/2016 7:00	1,1	18/04/2016 13:50	6,7	18/04/2016 20:20	1,4
18/04/2016 7:10	1,4	18/04/2016 14:00	6,1	18/04/2016 20:30	1,8
18/04/2016 7:20	1,1	18/04/2016 14:10	5,8	18/04/2016 20:40	1,7
18/04/2016 7:30	0,8	18/04/2016 14:20	5,6	18/04/2016 20:50	1,3
18/04/2016 7:40	1,2	18/04/2016 14:30	5,2	18/04/2016 21:00	1
18/04/2016 7:50	1,3	18/04/2016 14:40	4,9	18/04/2016 21:10	0,7
18/04/2016 8:00	1,2	18/04/2016 14:50	4,5	18/04/2016 21:20	0,4
18/04/2016 8:10	0,6	18/04/2016 15:00	4	18/04/2016 21:30	1
18/04/2016 8:20	1,2	18/04/2016 15:10	3,5	18/04/2016 21:40	0,8
18/04/2016 9:10	0,8	18/04/2016 15:20	3,4	18/04/2016 21:50	0,5
18/04/2016 9:20	1,5	18/04/2016 15:30	3,8	18/04/2016 22:00	0,9
18/04/2016 9:30	1,5	18/04/2016 15:40	4,8	18/04/2016 22:10	1,6
18/04/2016 9:40	1,5	18/04/2016 15:50	5,7	18/04/2016 22:20	1,8
18/04/2016 9:50	1,6	18/04/2016 16:00	5	18/04/2016 22:30	1,4
18/04/2016 10:00	0,9	18/04/2016 16:10	5,7	18/04/2016 22:40	1,3
18/04/2016 10:10	1,5	18/04/2016 16:20	5,4	18/04/2016 22:50	1,7
18/04/2016 10:20	2,3	18/04/2016 16:30	4,9	18/04/2016 23:00	1,8
18/04/2016 10:30	2,3	18/04/2016 16:40	4,6	18/04/2016 23:10	1,2
18/04/2016 10:40	1,5	18/04/2016 16:50	4,2	18/04/2016 23:20	1,3
18/04/2016 10:50	2,8	18/04/2016 17:00	3,6	18/04/2016 23:30	1,9
18/04/2016 11:00	2,8	18/04/2016 17:10	3,9	18/04/2016 23:40	1,6
18/04/2016 11:10	3,8	18/04/2016 17:20	4,2	18/04/2016 23:50	1,1
18/04/2016 11:20	3,2	18/04/2016 17:30	3,9	19/04/2016 0:00	0,9
18/04/2016 11:30	2,9	18/04/2016 17:40	3,2	19/04/2016 0:10	0,6
18/04/2016 11:40	3,5	18/04/2016 17:50	2,8	19/04/2016 0:20	0,9
18/04/2016 11:50	5,4	18/04/2016 18:20	1,2	19/04/2016 0:30	1,1

Fecha	Velocidad	Fecha	Velocidad	Fecha	Velocidad
19/04/2016 0:40	0,9	19/04/2016 6:50	2,1	19/04/2016 13:00	6
19/04/2016 0:50	1,3	19/04/2016 7:00	2,1	19/04/2016 13:10	7
19/04/2016 1:00	1,3	19/04/2016 7:10	1,8	19/04/2016 13:20	6,6
19/04/2016 1:10	1,8	19/04/2016 7:20	2	19/04/2016 13:30	6,7
19/04/2016 1:20	2,3	19/04/2016 7:30	2,1	19/04/2016 13:40	6,6
19/04/2016 1:30	2,4	19/04/2016 7:40	3,3	19/04/2016 13:50	5,6
19/04/2016 1:40	2,2	19/04/2016 7:50	3	19/04/2016 14:00	5,5
19/04/2016 1:50	2,3	19/04/2016 8:00	3,8	19/04/2016 14:10	4,7
19/04/2016 2:00	1,8	19/04/2016 8:10	4	19/04/2016 14:20	4,6
19/04/2016 2:10	1	19/04/2016 8:20	3,9	19/04/2016 14:30	4,5
19/04/2016 2:20	1,3	19/04/2016 8:30	3,8	19/04/2016 14:40	3,8
19/04/2016 2:30	1,1	19/04/2016 8:40	3,4	19/04/2016 14:50	3,2
19/04/2016 2:40	1,2	19/04/2016 8:50	3	19/04/2016 15:00	3
19/04/2016 2:50	1,4	19/04/2016 9:00	3,9	19/04/2016 15:10	2,3
19/04/2016 3:00	1,7	19/04/2016 9:10	3,5	19/04/2016 15:20	2,2
19/04/2016 3:10	0,8	19/04/2016 9:20	3,4	19/04/2016 15:30	1,9
19/04/2016 3:20	0,8	19/04/2016 9:30	2,8	19/04/2016 15:40	3,1
19/04/2016 3:30	1,7	19/04/2016 9:40	2,6	19/04/2016 15:50	3,3
19/04/2016 3:40	1,4	19/04/2016 9:50	2,5	19/04/2016 16:00	3,3
19/04/2016 3:50	1,6	19/04/2016 10:00	2,3	19/04/2016 16:10	2,6
19/04/2016 4:00	2,4	19/04/2016 10:10	2,8	19/04/2016 16:20	2,2
19/04/2016 4:10	2	19/04/2016 10:20	2,6	19/04/2016 16:30	1,7
19/04/2016 4:20	1	19/04/2016 10:30	3,3	19/04/2016 16:40	1,9
19/04/2016 4:30	1,7	19/04/2016 10:40	5,1	19/04/2016 16:50	1,6
19/04/2016 4:40	1,6	19/04/2016 10:50	6	19/04/2016 17:00	1,1
19/04/2016 4:50	1,6	19/04/2016 11:00	6,9	19/04/2016 17:10	1,2
19/04/2016 5:00	1,9	19/04/2016 11:10	6,6	19/04/2016 17:20	1,6
19/04/2016 5:10	1,9	19/04/2016 11:20	6,2	19/04/2016 17:30	2,5
19/04/2016 5:20	1,3	19/04/2016 11:30	6,6	19/04/2016 17:40	2,5
19/04/2016 5:30	0,1	19/04/2016 11:40	6,8	19/04/2016 17:50	2,1
19/04/2016 5:40	0,6	19/04/2016 11:50	7,3	19/04/2016 18:00	1,7
19/04/2016 5:50	0,9	19/04/2016 12:00	7,3	19/04/2016 18:10	0,8
19/04/2016 6:00	1,1	19/04/2016 12:10	7,2	19/04/2016 18:20	0,7
19/04/2016 6:10	1,5	19/04/2016 12:20	7	19/04/2016 18:30	0,8
19/04/2016 6:20	1,4	19/04/2016 12:30	6,6	19/04/2016 18:40	1,6
19/04/2016 6:30	1,7	19/04/2016 12:40	6,3	19/04/2016 18:50	2,1
19/04/2016 6:40	1,9	19/04/2016 12:50	6,6	19/04/2016 19:00	2,5

Fecha	Velocidad	Fecha	Velocidad	Fecha	Velocidad
19/04/2016 19:10	1,5	20/04/2016 1:20	2,4	20/04/2016 7:30	1,1
19/04/2016 19:20	1,4	20/04/2016 1:30	1,6	20/04/2016 7:40	1,2
19/04/2016 19:30	0,8	20/04/2016 1:40	2,7	20/04/2016 7:50	0,7
19/04/2016 19:40	0,6	20/04/2016 1:50	3,3	20/04/2016 8:00	0,5
19/04/2016 19:50	1,4	20/04/2016 2:00	3,9	20/04/2016 8:10	1,3
19/04/2016 20:00	1,7	20/04/2016 2:10	5	20/04/2016 8:20	2
19/04/2016 20:10	1,7	20/04/2016 2:20	4,3	20/04/2016 8:30	1,8
19/04/2016 20:20	1,9	20/04/2016 2:30	3,5	20/04/2016 8:40	2,3
19/04/2016 20:30	1,7	20/04/2016 2:40	3,9	20/04/2016 8:50	2,3
19/04/2016 20:40	1,2	20/04/2016 2:50	4,9	20/04/2016 9:00	3,6
19/04/2016 20:50	1	20/04/2016 3:00	5,5	20/04/2016 9:10	3,7
19/04/2016 21:00	1,1	20/04/2016 3:10	3,5	20/04/2016 9:20	3,9
19/04/2016 21:10	1,5	20/04/2016 3:20	5,2	20/04/2016 9:30	3,3
19/04/2016 21:20	1,6	20/04/2016 3:30	6,6	20/04/2016 9:40	2,4
19/04/2016 21:30	2	20/04/2016 3:40	5,8	20/04/2016 9:50	1,8
19/04/2016 21:40	1,8	20/04/2016 3:50	4,6	20/04/2016 10:00	1,1
19/04/2016 21:50	2,2	20/04/2016 4:00	2,9	20/04/2016 10:10	1,5
19/04/2016 22:00	1,9	20/04/2016 4:10	1,7	20/04/2016 10:20	3,6
19/04/2016 22:10	1,8	20/04/2016 4:20	0,7	20/04/2016 10:30	5,7
19/04/2016 22:20	2	20/04/2016 4:30	1,5	20/04/2016 10:40	6,5
19/04/2016 22:30	1,8	20/04/2016 4:40	1,7	20/04/2016 10:50	7,5
19/04/2016 22:40	1,6	20/04/2016 4:50	1,1	20/04/2016 11:00	6,9
19/04/2016 22:50	1,5	20/04/2016 5:00	1,7	20/04/2016 11:10	5,7
19/04/2016 23:00	1,6	20/04/2016 5:10	3	20/04/2016 11:20	5,6
19/04/2016 23:10	1,6	20/04/2016 5:20	1,7	20/04/2016 11:30	6,7
19/04/2016 23:20	1,6	20/04/2016 5:30	1,2	20/04/2016 11:40	7,1
19/04/2016 23:30	1,2	20/04/2016 5:40	0,8	20/04/2016 11:50	6,9
19/04/2016 23:40	0,9	20/04/2016 5:50	1	20/04/2016 12:00	5,8
19/04/2016 23:50	0,5	20/04/2016 6:00	1,7	20/04/2016 12:10	7,4
20/04/2016 0:00	0,3	20/04/2016 6:10	1,9	20/04/2016 12:20	7,5
20/04/2016 0:10	1,3	20/04/2016 6:20	1,6	20/04/2016 12:30	10,3
20/04/2016 0:20	1,3	20/04/2016 6:30	1,1	20/04/2016 12:40	9,5
20/04/2016 0:30	1,5	20/04/2016 6:40	0,8	20/04/2016 12:50	7,6
20/04/2016 0:40	3	20/04/2016 6:50	1,5	20/04/2016 13:00	8,4
20/04/2016 0:50	3,2	20/04/2016 7:00	1,3	20/04/2016 13:10	8,2
20/04/2016 1:00	4,1	20/04/2016 7:10	1,1	20/04/2016 13:20	6,1
20/04/2016 1:10	3,1	20/04/2016 7:20	1,3	20/04/2016 13:30	2,7

Fecha	Velocidad	Fecha	Velocidad	Fecha	Velocidad
20/04/2016 13:40	3,4	20/04/2016 20:10	5,8	21/04/2016 2:20	2
20/04/2016 13:50	2,5	20/04/2016 20:20	6	21/04/2016 2:30	2,1
20/04/2016 14:00	1,7	20/04/2016 20:30	6,1	21/04/2016 2:40	4,5
20/04/2016 14:10	3	20/04/2016 20:40	5,9	21/04/2016 2:50	4,3
20/04/2016 14:20	3,1	20/04/2016 20:50	5,9	21/04/2016 3:00	2,6
20/04/2016 14:30	2,2	20/04/2016 21:00	5,9	21/04/2016 3:10	1,4
20/04/2016 14:40	2,4	20/04/2016 21:10	5,6	21/04/2016 3:20	1,3
20/04/2016 14:50	1,6	20/04/2016 21:20	5,9	21/04/2016 3:30	2,2
20/04/2016 15:00	1,5	20/04/2016 21:30	5,4	21/04/2016 3:40	2
20/04/2016 15:10	0,9	20/04/2016 21:40	6	21/04/2016 3:50	1,7
20/04/2016 15:20	1,6	20/04/2016 21:50	4,8	21/04/2016 4:00	2,4
20/04/2016 15:30	2,4	20/04/2016 22:00	3,7	21/04/2016 4:10	1,9
20/04/2016 15:40	4,9	20/04/2016 22:10	3,3	21/04/2016 4:20	1,2
20/04/2016 15:50	4,5	20/04/2016 22:20	3,8	21/04/2016 4:30	1,4
20/04/2016 16:00	4,8	20/04/2016 22:30	3,9	21/04/2016 4:40	0,6
20/04/2016 16:10	5	20/04/2016 22:40	2,9	21/04/2016 4:50	1,7
20/04/2016 16:20	6,2	20/04/2016 22:50	1,7	21/04/2016 5:00	1,1
20/04/2016 16:30	6,5	20/04/2016 23:00	0,6	21/04/2016 5:10	1,8
20/04/2016 16:40	5,5	20/04/2016 23:10	0,5	21/04/2016 5:20	1,8
20/04/2016 16:50	5,6	20/04/2016 23:20	1,3	21/04/2016 5:30	1,6
20/04/2016 17:00	4,2	20/04/2016 23:30	3,8	21/04/2016 5:40	1,1
20/04/2016 17:10	2,8	20/04/2016 23:40	4,4	21/04/2016 5:50	1,5
20/04/2016 17:20	3,3	20/04/2016 23:50	4,9	21/04/2016 6:00	1,6
20/04/2016 17:30	5	21/04/2016 0:00	4,7	21/04/2016 6:10	1,7
20/04/2016 17:40	5,3	21/04/2016 0:10	5,1	21/04/2016 6:20	1,4
20/04/2016 18:10	7,8	21/04/2016 0:20	5	21/04/2016 6:30	1,4
20/04/2016 18:20	5,7	21/04/2016 0:30	4,8	21/04/2016 6:40	2,4
20/04/2016 18:30	6,6	21/04/2016 0:40	2,4	21/04/2016 6:50	3
20/04/2016 18:40	7,6	21/04/2016 0:50	1,8	21/04/2016 7:00	3
20/04/2016 18:50	5	21/04/2016 1:00	1,2	21/04/2016 7:10	3,9
20/04/2016 19:00	4,7	21/04/2016 1:10	0,9	21/04/2016 7:20	4,1
20/04/2016 19:10	5,4	21/04/2016 1:20	0,4	21/04/2016 7:30	4,3
20/04/2016 19:20	4,7	21/04/2016 1:30	0,8	21/04/2016 7:40	2,9
20/04/2016 19:30	5,4	21/04/2016 1:40	0,9	21/04/2016 7:50	2,9
20/04/2016 19:40	5	21/04/2016 1:50	1,5	21/04/2016 8:00	2,7
20/04/2016 19:50	6,2	21/04/2016 2:00	1,3	21/04/2016 8:10	3,2
20/04/2016 20:00	5,7	21/04/2016 2:10	1,9	21/04/2016 8:20	4

Fecha	Velocidad	Fecha	Velocidad	Fecha	Velocidad
21/04/2016 8:30	2,9	21/04/2016 14:40	3,5	21/04/2016 20:50	5,1
21/04/2016 8:40	2,7	21/04/2016 14:50	3,4	21/04/2016 21:00	5,9
21/04/2016 8:50	2,8	21/04/2016 15:00	4,3	21/04/2016 21:10	5,4
21/04/2016 9:00	3,4	21/04/2016 15:10	4	21/04/2016 21:20	6,4
21/04/2016 9:10	3,5	21/04/2016 15:20	3,9	21/04/2016 21:30	6,7
21/04/2016 9:20	2	21/04/2016 15:30	4,4	21/04/2016 21:40	6,2
21/04/2016 9:30	1,5	21/04/2016 15:40	4,2	21/04/2016 21:50	6,3
21/04/2016 9:40	1,3	21/04/2016 15:50	3,7	21/04/2016 22:00	6,2
21/04/2016 9:50	1,7	21/04/2016 16:00	2,4	21/04/2016 22:10	4
21/04/2016 10:00	1,8	21/04/2016 16:10	2,8	21/04/2016 22:20	2,6
21/04/2016 10:10	1,1	21/04/2016 16:20	2,4	21/04/2016 22:30	1
21/04/2016 10:20	1,2	21/04/2016 16:30	2,6	21/04/2016 22:40	0,8
21/04/2016 10:30	2,2	21/04/2016 16:40	1,2	21/04/2016 22:50	2
21/04/2016 10:40	1,1	21/04/2016 16:50	2,2	21/04/2016 23:00	3,8
21/04/2016 10:50	1	21/04/2016 17:00	2,2	21/04/2016 23:10	4,9
21/04/2016 11:00	1,8	21/04/2016 17:10	3,5	21/04/2016 23:20	4,2
21/04/2016 11:10	2,1	21/04/2016 17:20	2,9	21/04/2016 23:30	5,5
21/04/2016 11:20	2,8	21/04/2016 17:30	3,7	21/04/2016 23:40	6,1
21/04/2016 11:30	1,7	21/04/2016 17:40	5,7	21/04/2016 23:50	5,6
21/04/2016 11:40	2,3	21/04/2016 17:50	4,3	22/04/2016 0:00	4,5
21/04/2016 11:50	2,9	21/04/2016 18:00	3	22/04/2016 0:10	3
21/04/2016 12:00	3,4	21/04/2016 18:10	3,2	22/04/2016 0:20	2,5
21/04/2016 12:10	3,1	21/04/2016 18:20	4,5	22/04/2016 0:30	2,4
21/04/2016 12:20	3,1	21/04/2016 18:30	4,7	22/04/2016 0:40	2,1
21/04/2016 12:30	4	21/04/2016 18:40	4,5	22/04/2016 0:50	2,9
21/04/2016 12:40	4,4	21/04/2016 18:50	5,4	22/04/2016 1:00	2,2
21/04/2016 12:50	4,1	21/04/2016 19:00	4,4	22/04/2016 1:10	3,1
21/04/2016 13:00	4,9	21/04/2016 19:10	4,4	22/04/2016 1:20	1,4
21/04/2016 13:10	4,5	21/04/2016 19:20	5,4	22/04/2016 1:30	1,2
21/04/2016 13:20	4,6	21/04/2016 19:30	4,9	22/04/2016 1:40	1,9
21/04/2016 13:30	4	21/04/2016 19:40	5,6	22/04/2016 1:50	2,3
21/04/2016 13:40	4,3	21/04/2016 19:50	5,9	22/04/2016 2:00	3,7
21/04/2016 13:50	3,5	21/04/2016 20:00	5,9	22/04/2016 2:10	4,2
21/04/2016 14:00	2,7	21/04/2016 20:10	5,2	22/04/2016 2:20	4,3
21/04/2016 14:10	2,9	21/04/2016 20:20	6	22/04/2016 2:30	3,8
21/04/2016 14:20	1,9	21/04/2016 20:30	5,1	22/04/2016 2:40	3,8
21/04/2016 14:30	3,4	21/04/2016 20:40	4,8	22/04/2016 2:50	3,4

Fecha	Velocidad	Fecha	Velocidad	Fecha	Velocidad
22/04/2016 3:00	4	22/04/2016 9:10	5,2	22/04/2016 15:20	4,1
22/04/2016 3:10	2,4	22/04/2016 9:20	7,1	22/04/2016 15:30	3,5
22/04/2016 3:20	3,5	22/04/2016 9:30	6,6	22/04/2016 15:40	2,5
22/04/2016 3:30	4,1	22/04/2016 9:40	6,7	22/04/2016 15:50	4,3
22/04/2016 3:40	4,9	22/04/2016 9:50	10	22/04/2016 16:00	4,5
22/04/2016 3:50	6,2	22/04/2016 10:00	8,7	22/04/2016 16:20	3,8
22/04/2016 4:00	7,1	22/04/2016 10:10	8,3	22/04/2016 16:30	4,4
22/04/2016 4:10	5,3	22/04/2016 10:20	7,9	22/04/2016 16:40	3,3
22/04/2016 4:20	6,2	22/04/2016 10:30	9,4	22/04/2016 16:50	2,3
22/04/2016 4:30	6,2	22/04/2016 10:40	11,6	22/04/2016 17:00	3,5
22/04/2016 4:40	6,6	22/04/2016 10:50	11,4	22/04/2016 17:10	3,1
22/04/2016 4:50	7,6	22/04/2016 11:00	12,4	22/04/2016 17:20	2,2
22/04/2016 5:00	7,1	22/04/2016 11:10	11,1	22/04/2016 17:30	2,5
22/04/2016 5:10	5,1	22/04/2016 11:20	10,7	22/04/2016 17:40	1,9
22/04/2016 5:20	4,8	22/04/2016 11:30	10,3	22/04/2016 17:50	1,5
22/04/2016 5:30	5,5	22/04/2016 11:40	9,9	22/04/2016 18:00	1,6
22/04/2016 5:40	4,7	22/04/2016 11:50	11,4	22/04/2016 18:10	1,7
22/04/2016 5:50	5,3	22/04/2016 12:00	12,1	22/04/2016 18:20	2,2
22/04/2016 6:00	5,7	22/04/2016 12:10	11,1	22/04/2016 18:30	2
22/04/2016 6:10	8,6	22/04/2016 12:20	11,1	22/04/2016 18:40	2,1
22/04/2016 6:20	8,5	22/04/2016 12:30	11,9	22/04/2016 18:50	2,6
22/04/2016 6:30	8,5	22/04/2016 12:40	10,7	22/04/2016 19:00	2,3
22/04/2016 6:40	8,3	22/04/2016 12:50	11,5	22/04/2016 19:10	2,5
22/04/2016 6:50	8,4	22/04/2016 13:00	11,3	22/04/2016 19:20	3
22/04/2016 7:00	7,3	22/04/2016 13:10	8,8	22/04/2016 19:30	3
22/04/2016 7:10	7,6	22/04/2016 13:20	10,2	22/04/2016 19:40	3,5
22/04/2016 7:20	7,6	22/04/2016 13:30	11,2	22/04/2016 19:50	2,9
22/04/2016 7:30	6,9	22/04/2016 13:40	11,4	22/04/2016 20:00	1,8
22/04/2016 7:40	6,4	22/04/2016 13:50	9,8	22/04/2016 20:10	2
22/04/2016 7:50	6,4	22/04/2016 14:00	9,2	22/04/2016 20:20	1,6
22/04/2016 8:00	9,3	22/04/2016 14:10	9	22/04/2016 20:30	1,6
22/04/2016 8:10	8,6	22/04/2016 14:20	8,2	22/04/2016 20:40	1,1
22/04/2016 8:20	11,8	22/04/2016 14:30	7,7	22/04/2016 20:50	1,5
22/04/2016 8:30	9,4	22/04/2016 14:40	7,6	22/04/2016 21:00	1,2
22/04/2016 8:40	7,5	22/04/2016 14:50	5,8	22/04/2016 21:10	0,9
22/04/2016 8:50	9,3	22/04/2016 15:00	6,6	22/04/2016 21:20	0,6
22/04/2016 9:00	5,6	22/04/2016 15:10	5,2	22/04/2016 21:30	0,4

Fecha	Velocidad	Fecha	Velocidad	Fecha	Velocidad
22/04/2016 21:40	0,5	23/04/2016 3:50	0,4	23/04/2016 10:50	6,9
22/04/2016 21:50	0,8	23/04/2016 4:00	0,5	23/04/2016 11:00	5,9
22/04/2016 22:00	0,7	23/04/2016 4:10	0,9	23/04/2016 11:10	4,8
22/04/2016 22:10	0,3	23/04/2016 4:20	0,7	23/04/2016 11:20	5
22/04/2016 22:20	1,3	23/04/2016 4:30	0,5	23/04/2016 11:30	4,2
22/04/2016 22:30	2,3	23/04/2016 4:40	0,4	23/04/2016 11:40	4,2
22/04/2016 22:40	1,5	23/04/2016 4:50	0,7	23/04/2016 11:50	5,3
22/04/2016 22:50	0,6	23/04/2016 5:00	0,6	23/04/2016 12:00	5,1
22/04/2016 23:00	1	23/04/2016 5:10	0,5	23/04/2016 12:10	4,4
22/04/2016 23:10	1	23/04/2016 5:20	0,3	23/04/2016 12:20	5,2
22/04/2016 23:20	1	23/04/2016 5:30	0,4	23/04/2016 12:30	3,4
22/04/2016 23:30	0,9	23/04/2016 6:30	1,1	23/04/2016 12:40	3,6
22/04/2016 23:40	0,4	23/04/2016 6:40	0,9	23/04/2016 12:50	3
22/04/2016 23:50	0,7	23/04/2016 6:50	0,7	23/04/2016 13:00	3,5
23/04/2016 0:00	1,3	23/04/2016 7:00	1	23/04/2016 13:10	1,8
23/04/2016 0:10	1,4	23/04/2016 7:10	0,7	23/04/2016 13:20	2,9
23/04/2016 0:20	1,5	23/04/2016 7:20	1,1	23/04/2016 13:30	2,8
23/04/2016 0:30	1,7	23/04/2016 7:30	0,6	23/04/2016 13:40	4
23/04/2016 0:40	2	23/04/2016 7:40	0,4	23/04/2016 13:50	3,8
23/04/2016 0:50	1,3	23/04/2016 7:50	0,4	23/04/2016 14:00	4,4
23/04/2016 1:00	0,7	23/04/2016 8:00	0,6	23/04/2016 14:10	5,2
23/04/2016 1:10	0,7	23/04/2016 8:10	1,2	23/04/2016 14:20	3,9
23/04/2016 1:20	1	23/04/2016 8:20	1,9	23/04/2016 14:30	2,8
23/04/2016 1:30	1,7	23/04/2016 8:30	1,9	23/04/2016 14:40	1,6
23/04/2016 1:40	0,9	23/04/2016 8:40	1,3	23/04/2016 14:50	2,8
23/04/2016 1:50	0,9	23/04/2016 8:50	1,4	23/04/2016 15:00	3,3
23/04/2016 2:00	0,9	23/04/2016 9:00	2	23/04/2016 15:10	2,1
23/04/2016 2:10	1,2	23/04/2016 9:10	1,6	23/04/2016 15:20	3
23/04/2016 2:20	2,1	23/04/2016 9:20	1,1	23/04/2016 15:30	2,4
23/04/2016 2:30	2	23/04/2016 9:30	1,1	23/04/2016 15:40	1,4
23/04/2016 2:40	2,1	23/04/2016 9:40	1,4	23/04/2016 15:50	0,9
23/04/2016 2:50	2,2	23/04/2016 9:50	2,7	23/04/2016 16:00	0,8
23/04/2016 3:00	1,6	23/04/2016 10:00	2,4	23/04/2016 16:10	1,5
23/04/2016 3:10	1,7	23/04/2016 10:10	4,7	23/04/2016 16:20	2,2
23/04/2016 3:20	1,3	23/04/2016 10:20	4,3	23/04/2016 16:30	2,1
23/04/2016 3:30	1,3	23/04/2016 10:30	4,4	23/04/2016 16:40	3
23/04/2016 3:40	0,9	23/04/2016 10:40	5	23/04/2016 16:50	1,5

Fecha	Velocidad	Fecha	Velocidad	Fecha	Velocidad
23/04/2016 17:00	1,5	23/04/2016 23:10	3,5	24/04/2016 5:20	1,4
23/04/2016 17:10	2,1	23/04/2016 23:20	3,5	24/04/2016 5:30	1,3
23/04/2016 17:20	2,7	23/04/2016 23:30	3,1	24/04/2016 5:40	0,6
23/04/2016 17:30	4,4	23/04/2016 23:40	3,1	24/04/2016 5:50	0,8
23/04/2016 17:40	5,2	23/04/2016 23:50	2,6	24/04/2016 6:00	0,5
23/04/2016 17:50	4,9	24/04/2016 0:00	4,2	24/04/2016 6:10	0,7
23/04/2016 18:00	6,2	24/04/2016 0:10	3,3	24/04/2016 6:20	1,1
23/04/2016 18:10	6,5	24/04/2016 0:20	4,2	24/04/2016 6:30	1,3
23/04/2016 18:20	5,5	24/04/2016 0:30	3,6	24/04/2016 6:40	1,8
23/04/2016 18:30	5	24/04/2016 0:40	3,2	24/04/2016 6:50	2
23/04/2016 18:40	4,8	24/04/2016 0:50	2,9	24/04/2016 7:00	1,6
23/04/2016 18:50	3,9	24/04/2016 1:00	2,8	24/04/2016 7:10	1,9
23/04/2016 19:00	4	24/04/2016 1:10	1,8	24/04/2016 7:20	1,1
23/04/2016 19:10	2,1	24/04/2016 1:20	1,9	24/04/2016 7:30	1,4
23/04/2016 19:20	1,8	24/04/2016 1:30	1,4	24/04/2016 7:40	0,5
23/04/2016 19:30	1,7	24/04/2016 1:40	1,1	24/04/2016 7:50	1,5
23/04/2016 19:40	4	24/04/2016 1:50	1,5	24/04/2016 8:00	2,3
23/04/2016 19:50	5,5	24/04/2016 2:00	2,5	24/04/2016 8:10	2,6
23/04/2016 20:00	6,4	24/04/2016 2:10	1,6	24/04/2016 8:20	4
23/04/2016 20:10	4,5	24/04/2016 2:20	0,9	24/04/2016 8:30	4,4
23/04/2016 20:20	6,1	24/04/2016 2:30	1,2	24/04/2016 8:40	2,4
23/04/2016 20:30	5,8	24/04/2016 2:40	1	24/04/2016 8:50	2,5
23/04/2016 20:40	5,4	24/04/2016 2:50	0,9	24/04/2016 9:00	2,6
23/04/2016 20:50	4,8	24/04/2016 3:00	1,1	24/04/2016 9:10	4,3
23/04/2016 21:00	5,4	24/04/2016 3:10	1,1	24/04/2016 9:20	6,8
23/04/2016 21:10	4,7	24/04/2016 3:20	0,6	24/04/2016 9:30	7,5
23/04/2016 21:20	4,2	24/04/2016 3:30	0,7	24/04/2016 9:40	9,9
23/04/2016 21:30	4,5	24/04/2016 3:40	0,7	24/04/2016 9:50	8,3
23/04/2016 21:40	3,5	24/04/2016 3:50	0,7	24/04/2016 10:00	9,2
23/04/2016 21:50	2,9	24/04/2016 4:00	0,9	24/04/2016 10:10	8,7
23/04/2016 22:00	2,2	24/04/2016 4:10	0,8	24/04/2016 10:20	7,8
23/04/2016 22:10	1,6	24/04/2016 4:20	1,6	24/04/2016 10:30	7
23/04/2016 22:20	1,3	24/04/2016 4:30	2,2	24/04/2016 10:40	7,3
23/04/2016 22:30	0,6	24/04/2016 4:40	0,9	24/04/2016 10:50	7,1
23/04/2016 22:40	0,7	24/04/2016 4:50	0,9	24/04/2016 11:00	8,5
23/04/2016 22:50	1,9	24/04/2016 5:00	0,8	24/04/2016 11:10	9,1
23/04/2016 23:00	4	24/04/2016 5:10	1,4	24/04/2016 11:20	8,2

Fecha	Velocidad	Fecha	Velocidad	Fecha	Velocidad
24/04/2016 11:30	7,3	24/04/2016 17:40	4,7	24/04/2016 23:50	0,4
24/04/2016 11:40	7,1	24/04/2016 17:50	2,2	25/04/2016 0:00	0,7
24/04/2016 11:50	7,8	24/04/2016 18:00	0,5	25/04/2016 0:10	0,5
24/04/2016 12:00	7,4	24/04/2016 18:10	1,9	25/04/2016 0:20	0,3
24/04/2016 12:10	7,1	24/04/2016 18:20	2,9	25/04/2016 0:30	0,4
24/04/2016 12:20	5,5	24/04/2016 18:30	2,5	25/04/2016 0:40	1,2
24/04/2016 12:30	6,8	24/04/2016 18:40	2,9	25/04/2016 0:50	2,1
24/04/2016 12:40	6,9	24/04/2016 18:50	1,5	25/04/2016 1:00	1,4
24/04/2016 12:50	6	24/04/2016 19:00	1,7	25/04/2016 1:10	1,4
24/04/2016 13:00	4,5	24/04/2016 19:10	1,1	25/04/2016 1:20	1,4
24/04/2016 13:10	4	24/04/2016 19:20	1,2	25/04/2016 1:30	1,7
24/04/2016 13:20	6,3	24/04/2016 19:30	2,1	25/04/2016 1:40	1,9
24/04/2016 13:30	5,5	24/04/2016 19:40	3	25/04/2016 1:50	1,5
24/04/2016 13:40	5,8	24/04/2016 19:50	2,9	25/04/2016 2:00	0,9
24/04/2016 13:50	7	24/04/2016 20:00	2,2	25/04/2016 2:10	1,2
24/04/2016 14:00	6,6	24/04/2016 20:10	1,6	25/04/2016 2:20	0,7
24/04/2016 14:10	6,8	24/04/2016 20:20	1,5	25/04/2016 2:30	1,4
24/04/2016 14:20	5,8	24/04/2016 20:30	1,2	25/04/2016 2:40	0,7
24/04/2016 14:30	5,2	24/04/2016 20:40	1	25/04/2016 2:50	0,7
24/04/2016 14:40	5,5	24/04/2016 20:50	1,3	25/04/2016 3:00	0,5
24/04/2016 14:50	5,6	24/04/2016 21:00	1,1	25/04/2016 3:10	0,9
24/04/2016 15:00	5,3	24/04/2016 21:10	0,7	25/04/2016 3:20	0,5
24/04/2016 15:10	6	24/04/2016 21:20	0,4	25/04/2016 3:30	0,4
24/04/2016 15:20	7,5	24/04/2016 21:30	0,7	25/04/2016 3:40	0,3
24/04/2016 15:30	8	24/04/2016 21:40	1,1	25/04/2016 3:50	0,5
24/04/2016 15:40	8,9	24/04/2016 21:50	0,8	25/04/2016 4:00	0,3
24/04/2016 15:50	7,3	24/04/2016 22:00	0,4	25/04/2016 4:10	1,4
24/04/2016 16:00	7,2	24/04/2016 22:10	0,8	25/04/2016 4:20	0,8
24/04/2016 16:10	6,6	24/04/2016 22:20	1,4	25/04/2016 4:30	0,4
24/04/2016 16:20	7,2	24/04/2016 22:30	1,1	25/04/2016 4:40	0,7
24/04/2016 16:30	7,9	24/04/2016 22:40	0,5	25/04/2016 4:50	1,3
24/04/2016 16:40	7,9	24/04/2016 22:50	1,1	25/04/2016 5:00	1
24/04/2016 16:50	8,7	24/04/2016 23:00	1,1	25/04/2016 5:10	1
24/04/2016 17:00	8,4	24/04/2016 23:10	1,3	25/04/2016 5:20	0,8
24/04/2016 17:10	7,9	24/04/2016 23:20	1,2	25/04/2016 5:30	0,8
24/04/2016 17:20	7,3	24/04/2016 23:30	0,9	25/04/2016 5:40	0,6
24/04/2016 17:30	6,5	24/04/2016 23:40	0,3	25/04/2016 5:50	0,7

Fecha	Velocidad	Fecha	Velocidad	Fecha	Velocidad
25/04/2016 6:00	1,7	25/04/2016 12:10	5,6	25/04/2016 18:20	2,9
25/04/2016 6:10	1,7	25/04/2016 12:20	6,1	25/04/2016 18:30	3,2
25/04/2016 6:20	0,7	25/04/2016 12:30	6,8	25/04/2016 18:40	2,2
25/04/2016 6:30	0,5	25/04/2016 12:40	6,3	25/04/2016 18:50	1,8
25/04/2016 6:40	0,5	25/04/2016 12:50	6,5	25/04/2016 19:00	1,8
25/04/2016 6:50	0,7	25/04/2016 13:00	6,6	25/04/2016 19:10	1,9
25/04/2016 7:00	2	25/04/2016 13:10	5,8	25/04/2016 19:20	2,4
25/04/2016 7:10	1,6	25/04/2016 13:20	6	25/04/2016 19:30	2
25/04/2016 7:20	1,7	25/04/2016 13:30	6,4	25/04/2016 19:40	1,5
25/04/2016 7:30	1,8	25/04/2016 13:40	6	25/04/2016 19:50	3
25/04/2016 7:40	2,2	25/04/2016 13:50	5,9	25/04/2016 20:00	3,1
25/04/2016 7:50	2,1	25/04/2016 14:00	5,4	25/04/2016 20:10	2,7
25/04/2016 8:00	1,4	25/04/2016 14:10	6,1	25/04/2016 20:20	2,3
25/04/2016 8:10	1,2	25/04/2016 14:20	5,7	25/04/2016 20:30	1,4
25/04/2016 8:20	1,8	25/04/2016 14:30	5,5	25/04/2016 20:40	1,6
25/04/2016 8:30	2,1	25/04/2016 14:40	5,9	25/04/2016 20:50	2,6
25/04/2016 8:40	1,8	25/04/2016 14:50	6,3	25/04/2016 21:00	2,4
25/04/2016 8:50	2,4	25/04/2016 15:00	5,7	25/04/2016 21:10	3,7
25/04/2016 9:00	2,3	25/04/2016 15:10	5,2	25/04/2016 21:20	3,3
25/04/2016 9:10	2	25/04/2016 15:20	6,4	25/04/2016 21:30	3
25/04/2016 9:20	3,1	25/04/2016 15:30	5,9	25/04/2016 21:40	2,9
25/04/2016 9:30	2,8	25/04/2016 15:40	5,7	25/04/2016 21:50	2,5
25/04/2016 9:40	2,8	25/04/2016 15:50	5,6	25/04/2016 22:00	1,5
25/04/2016 9:50	3,4	25/04/2016 16:00	5,1	25/04/2016 22:10	1,7
25/04/2016 10:00	3,8	25/04/2016 16:10	4,9	25/04/2016 22:20	1,8
25/04/2016 10:10	4,2	25/04/2016 16:20	4,7	25/04/2016 22:30	1,9
25/04/2016 10:20	4,6	25/04/2016 16:30	4,5	25/04/2016 22:40	1,2
25/04/2016 10:30	4,6	25/04/2016 16:40	4,3	25/04/2016 22:50	0,5
25/04/2016 10:40	5,7	25/04/2016 16:50	4,4	25/04/2016 23:00	0,7
25/04/2016 10:50	6,1	25/04/2016 17:00	4,3	25/04/2016 23:10	1,2
25/04/2016 11:00	6,8	25/04/2016 17:10	4,6	25/04/2016 23:20	0,8
25/04/2016 11:10	5,5	25/04/2016 17:20	4	25/04/2016 23:30	1,3
25/04/2016 11:20	6,2	25/04/2016 17:30	3,8	25/04/2016 23:40	1,8
25/04/2016 11:30	6	25/04/2016 17:40	3,4	25/04/2016 23:50	1,6
25/04/2016 11:40	6,2	25/04/2016 17:50	4	26/04/2016 0:00	0,5
25/04/2016 11:50	6,4	25/04/2016 18:00	3,8	26/04/2016 0:10	0,6
25/04/2016 12:00	5,9	25/04/2016 18:10	3,3	26/04/2016 0:20	0,9

Fecha	Velocidad	Fecha	Velocidad	Fecha	Velocidad
26/04/2016 0:30	1	26/04/2016 6:40	1,1	26/04/2016 13:50	4,9
26/04/2016 0:40	1,4	26/04/2016 6:50	1,3	26/04/2016 14:00	6,4
26/04/2016 0:50	1,2	26/04/2016 7:00	1,1	26/04/2016 14:10	5,5
26/04/2016 1:00	0,9	26/04/2016 7:10	1,1	26/04/2016 14:20	6,6
26/04/2016 1:10	0,9	26/04/2016 7:20	1,7	26/04/2016 14:30	6,8
26/04/2016 1:20	1,4	26/04/2016 7:30	1,9	26/04/2016 14:40	6,3
26/04/2016 1:30	2,6	26/04/2016 7:40	1,8	26/04/2016 14:50	4,9
26/04/2016 1:40	2,5	26/04/2016 7:50	1,3	26/04/2016 15:00	5,4
26/04/2016 1:50	1,8	26/04/2016 9:00	1,6	26/04/2016 15:10	5,3
26/04/2016 2:00	1,2	26/04/2016 9:10	1,7	26/04/2016 15:20	5,1
26/04/2016 2:10	1,2	26/04/2016 9:20	2,4	26/04/2016 15:30	6
26/04/2016 2:20	1,2	26/04/2016 9:30	2,5	26/04/2016 15:40	5,2
26/04/2016 2:30	1	26/04/2016 9:40	5,4	26/04/2016 15:50	4,2
26/04/2016 2:40	1	26/04/2016 9:50	7,3	26/04/2016 16:00	4,4
26/04/2016 2:50	0,8	26/04/2016 10:00	7,4	26/04/2016 16:10	4
26/04/2016 3:00	0,8	26/04/2016 10:10	7,9	26/04/2016 16:20	2,9
26/04/2016 3:10	0,7	26/04/2016 10:20	8,2	26/04/2016 16:30	3,7
26/04/2016 3:20	0,5	26/04/2016 10:30	7,3	26/04/2016 16:40	3,5
26/04/2016 3:30	0,5	26/04/2016 10:40	7,6	26/04/2016 16:50	3
26/04/2016 3:40	0,8	26/04/2016 10:50	6,9	26/04/2016 17:00	2,9
26/04/2016 3:50	1,5	26/04/2016 11:00	6	26/04/2016 17:10	1,7
26/04/2016 4:00	1,4	26/04/2016 11:10	5,5	26/04/2016 17:20	1,3
26/04/2016 4:10	1,5	26/04/2016 11:20	4,8	26/04/2016 17:30	1,5
26/04/2016 4:20	1,2	26/04/2016 11:30	4,3	26/04/2016 17:40	1,5
26/04/2016 4:30	0,4	26/04/2016 11:40	3,9	26/04/2016 17:50	2,1
26/04/2016 4:40	0,3	26/04/2016 11:50	4,3	26/04/2016 18:00	2,1
26/04/2016 4:50	0,9	26/04/2016 12:00	3,4	26/04/2016 18:10	1,7
26/04/2016 5:00	0,6	26/04/2016 12:10	2,5	26/04/2016 18:20	1,3
26/04/2016 5:10	0,9	26/04/2016 12:20	2,5	26/04/2016 18:30	1,1
26/04/2016 5:20	1,2	26/04/2016 12:30	3,8	26/04/2016 18:40	0,5
26/04/2016 5:30	1	26/04/2016 12:40	2,8	26/04/2016 18:50	0,6
26/04/2016 5:40	0,7	26/04/2016 12:50	3,1	26/04/2016 19:00	0,7
26/04/2016 5:50	1	26/04/2016 13:00	4,1	26/04/2016 19:10	0,7
26/04/2016 6:00	1,3	26/04/2016 13:10	4,1	26/04/2016 19:20	1,1
26/04/2016 6:10	1,8	26/04/2016 13:20	2,4	26/04/2016 19:30	1,3
26/04/2016 6:20	1,5	26/04/2016 13:30	4,8	26/04/2016 19:40	1,6
26/04/2016 6:30	1,6	26/04/2016 13:40	4,6	26/04/2016 19:50	1,9

Fecha	Velocidad	Fecha	Velocidad	Fecha	Velocidad
26/04/2016 20:00	1,7	27/04/2016 2:10	0,7	27/04/2016 8:20	4
26/04/2016 20:10	1,7	27/04/2016 2:20	0,8	27/04/2016 8:30	4,1
26/04/2016 20:20	2,1	27/04/2016 2:30	0,9	27/04/2016 8:40	4,1
26/04/2016 20:30	2,5	27/04/2016 2:40	0,8	27/04/2016 8:50	4,2
26/04/2016 20:40	3	27/04/2016 2:50	3,3	27/04/2016 9:00	4,4
26/04/2016 20:50	2,4	27/04/2016 3:00	5,2	27/04/2016 9:10	3
26/04/2016 21:00	1,8	27/04/2016 3:10	5	27/04/2016 9:20	3,2
26/04/2016 21:10	1,6	27/04/2016 3:20	3,9	27/04/2016 9:30	3,4
26/04/2016 21:20	2,1	27/04/2016 3:30	3,5	27/04/2016 9:40	3,5
26/04/2016 21:30	1,6	27/04/2016 3:40	3,3	27/04/2016 9:50	3,5
26/04/2016 21:40	2	27/04/2016 3:50	3,8	27/04/2016 10:10	3,7
26/04/2016 21:50	1,3	27/04/2016 4:00	2,1	27/04/2016 10:20	3,9
26/04/2016 22:00	1,7	27/04/2016 4:10	2,5	27/04/2016 10:30	5,3
26/04/2016 22:10	2,6	27/04/2016 4:20	3,8	27/04/2016 10:40	6,1
26/04/2016 22:20	2,7	27/04/2016 4:30	2,8	27/04/2016 10:50	5,1
26/04/2016 22:30	2,2	27/04/2016 4:40	2,1	27/04/2016 11:00	4,5
26/04/2016 22:40	1,1	27/04/2016 4:50	1,6	27/04/2016 11:10	5,2
26/04/2016 22:50	1,4	27/04/2016 5:00	1,8	27/04/2016 11:20	5,2
26/04/2016 23:00	1,9	27/04/2016 5:10	1,5	27/04/2016 11:30	6,3
26/04/2016 23:10	1,6	27/04/2016 5:20	1,3	27/04/2016 11:40	5,4
26/04/2016 23:20	1,2	27/04/2016 5:30	0,9	27/04/2016 11:50	5
26/04/2016 23:30	1,2	27/04/2016 5:40	1,4	27/04/2016 12:00	4,5
26/04/2016 23:40	1,6	27/04/2016 5:50	0,7	27/04/2016 12:10	3,2
26/04/2016 23:50	1,4	27/04/2016 6:00	0,4	27/04/2016 12:20	3,2
27/04/2016 0:00	1,2	27/04/2016 6:10	0,7	27/04/2016 12:30	3,6
27/04/2016 0:10	0,6	27/04/2016 6:20	1,4	27/04/2016 12:40	4,4
27/04/2016 0:20	0,3	27/04/2016 6:30	1,6	27/04/2016 12:50	4,2
27/04/2016 0:30	0,7	27/04/2016 6:40	1,5	27/04/2016 13:00	5
27/04/2016 0:40	0,5	27/04/2016 6:50	1,2	27/04/2016 13:10	5,2
27/04/2016 0:50	0,9	27/04/2016 7:00	1,8	27/04/2016 13:20	5,3
27/04/2016 1:00	1,1	27/04/2016 7:10	2,5	27/04/2016 13:30	5,4
27/04/2016 1:10	1,7	27/04/2016 7:20	3,5	27/04/2016 13:40	5,5
27/04/2016 1:20	1,7	27/04/2016 7:30	3,4	27/04/2016 13:50	5,3
27/04/2016 1:30	1,9	27/04/2016 7:40	3,8	27/04/2016 14:00	5
27/04/2016 1:40	1,9	27/04/2016 7:50	3,6	27/04/2016 14:10	5,1
27/04/2016 1:50	1,5	27/04/2016 8:00	3,3	27/04/2016 14:20	4,1
27/04/2016 2:00	0,5	27/04/2016 8:10	4,1	27/04/2016 14:30	4,1

Fecha	Velocidad	Fecha	Velocidad	Fecha	Velocidad
27/04/2016 14:40	3,9	27/04/2016 20:50	2,4	28/04/2016 3:00	4,9
27/04/2016 14:50	4,1	27/04/2016 21:00	1,5	28/04/2016 3:10	4,2
27/04/2016 15:00	5,1	27/04/2016 21:10	1,1	28/04/2016 3:20	4,1
27/04/2016 15:10	4,7	27/04/2016 21:20	1,4	28/04/2016 3:30	4,2
27/04/2016 15:20	5	27/04/2016 21:30	0,7	28/04/2016 3:40	3,5
27/04/2016 15:30	5	27/04/2016 21:40	1	28/04/2016 3:50	3,7
27/04/2016 15:40	4,5	27/04/2016 21:50	1,9	28/04/2016 4:00	3,9
27/04/2016 15:50	4,3	27/04/2016 22:00	1,3	28/04/2016 4:10	4,2
27/04/2016 16:00	4,7	27/04/2016 22:10	1,2	28/04/2016 4:20	5
27/04/2016 16:10	5	27/04/2016 22:20	2	28/04/2016 4:30	3,5
27/04/2016 16:20	5,7	27/04/2016 22:30	2	28/04/2016 4:40	4,1
27/04/2016 16:30	5,5	27/04/2016 22:40	1,5	28/04/2016 4:50	3,7
27/04/2016 16:40	4,7	27/04/2016 22:50	1,3	28/04/2016 5:00	2,9
27/04/2016 16:50	4,8	27/04/2016 23:00	2,4	28/04/2016 5:10	3,2
27/04/2016 17:00	4,4	27/04/2016 23:10	2,1	28/04/2016 5:20	2,5
27/04/2016 17:10	3,6	27/04/2016 23:20	1,9	28/04/2016 5:30	2,5
27/04/2016 17:20	4,2	27/04/2016 23:30	2,5	28/04/2016 5:40	2,7
27/04/2016 17:30	4,5	27/04/2016 23:40	3,1	28/04/2016 5:50	1,9
27/04/2016 17:40	3,7	27/04/2016 23:50	4,6	28/04/2016 6:00	2,3
27/04/2016 17:50	4	28/04/2016 0:00	4,2	28/04/2016 6:10	1,3
27/04/2016 18:00	3,7	28/04/2016 0:10	4,3	28/04/2016 6:20	1,2
27/04/2016 18:10	3,8	28/04/2016 0:20	5,9	28/04/2016 6:30	0,9
27/04/2016 18:20	2,8	28/04/2016 0:30	8,1	28/04/2016 6:40	1
27/04/2016 18:30	2,5	28/04/2016 0:40	8	28/04/2016 6:50	1,3
27/04/2016 18:40	3,4	28/04/2016 0:50	7,3	28/04/2016 7:00	1,2
27/04/2016 18:50	2,4	28/04/2016 1:00	6	28/04/2016 7:10	1,2
27/04/2016 19:00	1,1	28/04/2016 1:10	3,9	28/04/2016 7:20	0,7
27/04/2016 19:10	1,7	28/04/2016 1:20	6,7	28/04/2016 7:30	0,5
27/04/2016 19:20	0,5	28/04/2016 1:30	8	28/04/2016 7:40	0,3
27/04/2016 19:30	0,6	28/04/2016 1:40	8,5	28/04/2016 7:50	0,7
27/04/2016 19:40	0,7	28/04/2016 1:50	7,5	28/04/2016 8:00	1
27/04/2016 19:50	1,9	28/04/2016 2:00	6,5	28/04/2016 8:10	0,7
27/04/2016 20:00	2,5	28/04/2016 2:10	6,1	28/04/2016 8:20	1,2
27/04/2016 20:10	2,8	28/04/2016 2:20	4,7	28/04/2016 8:30	1,2
27/04/2016 20:20	2,4	28/04/2016 2:30	4,1	28/04/2016 8:40	0,8
27/04/2016 20:30	2,5	28/04/2016 2:40	6,7	28/04/2016 8:50	0,7
27/04/2016 20:40	2,2	28/04/2016 2:50	6,9	28/04/2016 9:00	1

Fecha	Velocidad	Fecha	Velocidad	Fecha	Velocidad
28/04/2016 9:10	1	28/04/2016 15:20	4,9	28/04/2016 21:30	5,6
28/04/2016 9:20	1,1	28/04/2016 15:30	7,1	28/04/2016 21:40	5,3
28/04/2016 9:30	1,1	28/04/2016 15:40	5	28/04/2016 21:50	5,7
28/04/2016 9:40	0,9	28/04/2016 15:50	6,5	28/04/2016 22:00	5,1
28/04/2016 9:50	1,5	28/04/2016 16:00	4,3	28/04/2016 22:10	4,6
28/04/2016 10:00	1,3	28/04/2016 16:10	3,8	28/04/2016 22:20	4,3
28/04/2016 10:10	1,3	28/04/2016 16:20	2,6	28/04/2016 22:30	4,7
28/04/2016 10:20	1,2	28/04/2016 16:30	2	28/04/2016 22:40	3,9
28/04/2016 10:30	2,2	28/04/2016 16:40	2,5	28/04/2016 22:50	3,2
28/04/2016 10:40	1	28/04/2016 16:50	2,4	28/04/2016 23:00	3,1
28/04/2016 10:50	1,7	28/04/2016 17:00	2,5	28/04/2016 23:10	3
28/04/2016 11:00	1,9	28/04/2016 17:10	2,5	28/04/2016 23:20	2
28/04/2016 11:10	2,2	28/04/2016 17:20	2,1	28/04/2016 23:30	1,5
28/04/2016 11:20	2,7	28/04/2016 17:30	1,6	28/04/2016 23:40	1,1
28/04/2016 11:30	1,9	28/04/2016 17:40	1,7	28/04/2016 23:50	1,3
28/04/2016 11:40	3,2	28/04/2016 17:50	3,6	29/04/2016 0:00	0,9
28/04/2016 11:50	3,3	28/04/2016 18:00	3,5	29/04/2016 0:10	1
28/04/2016 12:00	2,6	28/04/2016 18:10	2,6	29/04/2016 0:20	2,3
28/04/2016 12:10	3,8	28/04/2016 18:20	2,1	29/04/2016 0:30	3,4
28/04/2016 12:20	4,1	28/04/2016 18:30	1,8	29/04/2016 0:40	3
28/04/2016 12:30	4,2	28/04/2016 18:40	1,8	29/04/2016 0:50	2,7
28/04/2016 12:40	5,8	28/04/2016 18:50	2,2	29/04/2016 1:00	2,4
28/04/2016 12:50	6	28/04/2016 19:00	2,1	29/04/2016 1:10	2,6
28/04/2016 13:00	5,4	28/04/2016 19:10	2,9	29/04/2016 1:20	2,4
28/04/2016 13:10	6,2	28/04/2016 19:20	2,6	29/04/2016 1:30	1,9
28/04/2016 13:20	5,4	28/04/2016 19:30	3	29/04/2016 1:40	1,5
28/04/2016 13:30	2,6	28/04/2016 19:40	3,7	29/04/2016 1:50	2
28/04/2016 13:40	9,1	28/04/2016 19:50	4,4	29/04/2016 2:00	0,7
28/04/2016 13:50	5,4	28/04/2016 20:00	3,8	29/04/2016 2:10	0,9
28/04/2016 14:00	4,7	28/04/2016 20:10	4,1	29/04/2016 2:20	1
28/04/2016 14:10	4,8	28/04/2016 20:20	3,7	29/04/2016 2:30	2
28/04/2016 14:20	4,6	28/04/2016 20:30	5,7	29/04/2016 2:40	4,5
28/04/2016 14:30	8,2	28/04/2016 20:40	6,3	29/04/2016 2:50	5,1
28/04/2016 14:40	8,7	28/04/2016 20:50	6	29/04/2016 3:00	4,2
28/04/2016 14:50	7	28/04/2016 21:00	6,1	29/04/2016 3:10	5,2
28/04/2016 15:00	6,1	28/04/2016 21:10	6	29/04/2016 3:20	5
28/04/2016 15:10	4,9	28/04/2016 21:20	6,5	29/04/2016 3:30	4,8

Fecha	Velocidad	Fecha	Velocidad	Fecha	Velocidad
29/04/2016 3:40	5,8	29/04/2016 9:50	6,4	29/04/2016 16:00	5,3
29/04/2016 3:50	4,7	29/04/2016 10:00	7,6	29/04/2016 16:10	5,5
29/04/2016 4:00	5,4	29/04/2016 10:10	7,5	29/04/2016 16:20	6,1
29/04/2016 4:10	6,3	29/04/2016 10:20	8,3	29/04/2016 16:30	7,1
29/04/2016 4:20	7,1	29/04/2016 10:30	8,8	29/04/2016 16:40	7
29/04/2016 4:30	7,2	29/04/2016 10:40	7,6	29/04/2016 16:50	7,8
29/04/2016 4:40	8	29/04/2016 10:50	7,6	29/04/2016 17:00	7,4
29/04/2016 4:50	7,3	29/04/2016 11:00	7,2	29/04/2016 17:10	6,3
29/04/2016 5:00	5,9	29/04/2016 11:10	6,3	29/04/2016 17:20	6,5
29/04/2016 5:10	7,2	29/04/2016 11:20	5,7	29/04/2016 17:30	5
29/04/2016 5:20	7,2	29/04/2016 11:30	3,5	29/04/2016 17:50	5,7
29/04/2016 5:30	8,4	29/04/2016 11:40	3	29/04/2016 18:00	5,8
29/04/2016 5:40	8,6	29/04/2016 11:50	2	29/04/2016 18:10	5,5
29/04/2016 5:50	8,6	29/04/2016 12:00	1,9	29/04/2016 18:20	7,4
29/04/2016 6:00	8,5	29/04/2016 12:10	1,8	29/04/2016 18:30	6,5
29/04/2016 6:10	2,6	29/04/2016 12:20	1,9	29/04/2016 18:40	6,9
29/04/2016 6:20	2,9	29/04/2016 12:30	1,5	29/04/2016 18:50	7,4
29/04/2016 6:30	1,7	29/04/2016 12:40	2,5	29/04/2016 19:00	8,5
29/04/2016 6:40	1,7	29/04/2016 12:50	3,9	29/04/2016 19:10	8,5
29/04/2016 6:50	1,7	29/04/2016 13:00	2	29/04/2016 19:20	7,7
29/04/2016 7:00	1,2	29/04/2016 13:10	1,3	29/04/2016 19:30	7,7
29/04/2016 7:10	1,6	29/04/2016 13:20	2,9	29/04/2016 19:40	8,6
29/04/2016 7:20	1,4	29/04/2016 13:30	1,9	29/04/2016 19:50	9,8
29/04/2016 7:30	1,5	29/04/2016 13:40	3	29/04/2016 20:00	7,8
29/04/2016 7:40	1,8	29/04/2016 13:50	3,5	29/04/2016 20:10	8,8
29/04/2016 7:50	1,7	29/04/2016 14:00	7,8	29/04/2016 20:20	8,5
29/04/2016 8:00	1,5	29/04/2016 14:10	7,6	29/04/2016 20:30	8,7
29/04/2016 8:10	1,4	29/04/2016 14:20	7,2	29/04/2016 20:40	8,3
29/04/2016 8:20	0,6	29/04/2016 14:30	5,4	29/04/2016 20:50	7,1
29/04/2016 8:30	1,3	29/04/2016 14:40	6,1	29/04/2016 21:00	7,4
29/04/2016 8:40	1,4	29/04/2016 14:50	5,8	29/04/2016 21:10	7,8
29/04/2016 8:50	2,1	29/04/2016 15:00	5,3	29/04/2016 21:20	8,4
29/04/2016 9:00	3,5	29/04/2016 15:10	4,2	29/04/2016 21:30	8,4
29/04/2016 9:10	3,8	29/04/2016 15:20	6,4	29/04/2016 21:40	8,3
29/04/2016 9:20	4,3	29/04/2016 15:30	6,8	29/04/2016 21:50	8,4
29/04/2016 9:30	6	29/04/2016 15:40	7,9	29/04/2016 22:00	7,5
29/04/2016 9:40	6,6	29/04/2016 15:50	6,8	29/04/2016 22:10	7

Fecha	Velocidad	Fecha	Velocidad	Fecha	Velocidad
29/04/2016 22:20	6,6	30/04/2016 4:30	8,1	30/04/2016 10:40	9,9
29/04/2016 22:30	6,8	30/04/2016 4:40	8	30/04/2016 10:50	10,1
29/04/2016 22:40	7,7	30/04/2016 4:50	8,3	30/04/2016 11:00	9,7
29/04/2016 22:50	6,9	30/04/2016 5:00	7,4	30/04/2016 11:10	9,7
29/04/2016 23:00	6,6	30/04/2016 5:10	6,6	30/04/2016 11:20	10,6
29/04/2016 23:10	6,3	30/04/2016 5:20	6,3	30/04/2016 11:30	10,4
29/04/2016 23:20	6,2	30/04/2016 5:30	7,9	30/04/2016 11:40	11,2
29/04/2016 23:30	5,3	30/04/2016 5:40	8	30/04/2016 11:50	10,7
29/04/2016 23:40	5	30/04/2016 5:50	8,3	30/04/2016 12:00	10,9
29/04/2016 23:50	4,4	30/04/2016 6:00	8,3	30/04/2016 12:10	11
30/04/2016 0:00	2,7	30/04/2016 6:10	6,7	30/04/2016 12:20	11,3
30/04/2016 0:10	2,1	30/04/2016 6:20	6,4	30/04/2016 12:30	10
30/04/2016 0:20	1,8	30/04/2016 6:30	6,9	30/04/2016 12:40	10,5
30/04/2016 0:30	3,1	30/04/2016 6:40	7,1	30/04/2016 12:50	10,3
30/04/2016 0:40	3,9	30/04/2016 6:50	7,1	30/04/2016 13:00	11,5
30/04/2016 0:50	4,7	30/04/2016 7:00	8,4	30/04/2016 13:10	10,6
30/04/2016 1:00	3,9	30/04/2016 7:10	7,1	30/04/2016 13:20	10,5
30/04/2016 1:10	4,5	30/04/2016 7:20	6,2	30/04/2016 13:30	10,6
30/04/2016 1:20	4,3	30/04/2016 7:30	6,9	30/04/2016 13:40	9,7
30/04/2016 1:30	3,9	30/04/2016 7:40	6,2	30/04/2016 13:50	8,4
30/04/2016 1:40	5,6	30/04/2016 7:50	7	30/04/2016 14:00	9,9
30/04/2016 1:50	4,7	30/04/2016 8:00	7,4	30/04/2016 14:10	10,6
30/04/2016 2:00	5,2	30/04/2016 8:10	6,3	30/04/2016 14:20	10,4
30/04/2016 2:10	5,5	30/04/2016 8:20	5,3	30/04/2016 14:30	10,5
30/04/2016 2:20	4,7	30/04/2016 8:30	6,5	30/04/2016 14:40	8
30/04/2016 2:30	5	30/04/2016 8:40	6,6	30/04/2016 14:50	8
30/04/2016 2:40	5,7	30/04/2016 8:50	6,1	30/04/2016 15:00	7,7
30/04/2016 2:50	5,6	30/04/2016 9:00	5,8	30/04/2016 15:10	7
30/04/2016 3:00	7	30/04/2016 9:10	7,4	30/04/2016 15:20	9,4
30/04/2016 3:10	5,4	30/04/2016 9:20	6,5	30/04/2016 15:30	8,7
30/04/2016 3:20	6,9	30/04/2016 9:30	7,8	30/04/2016 15:40	9,3
30/04/2016 3:30	7,8	30/04/2016 9:40	8,2	30/04/2016 15:50	8,9
30/04/2016 3:40	8,4	30/04/2016 9:50	7,5	30/04/2016 16:00	11,4
30/04/2016 3:50	7,7	30/04/2016 10:00	8,1	30/04/2016 16:10	11,4
30/04/2016 4:00	8,6	30/04/2016 10:10	7,2	30/04/2016 16:20	11,2
30/04/2016 4:10	8,1	30/04/2016 10:20	8,4	30/04/2016 16:30	10,5
30/04/2016 4:20	6,9	30/04/2016 10:30	9,4	30/04/2016 16:40	9,6

Fecha	Velocidad	Fecha	Velocidad	Fecha	Velocidad
30/04/2016 16:50	9,9	30/04/2016 19:00	13,2	30/04/2016 21:10	11,5
30/04/2016 17:00	9,8	30/04/2016 19:10	11	30/04/2016 21:20	10,6
30/04/2016 17:10	10	30/04/2016 19:20	10,8	30/04/2016 21:30	11
30/04/2016 17:20	11,7	30/04/2016 19:30	10,7	30/04/2016 21:40	11,9
30/04/2016 17:30	9,8	30/04/2016 19:40	10,4	30/04/2016 21:50	11,4
30/04/2016 17:40	8,9	30/04/2016 19:50	9,9	30/04/2016 22:00	10,6
30/04/2016 17:50	8,2	30/04/2016 20:00	12,3	30/04/2016 22:10	10,3
30/04/2016 18:00	8,9	30/04/2016 20:10	9,8	30/04/2016 22:20	11
30/04/2016 18:10	9,5	30/04/2016 20:20	11,6	30/04/2016 22:30	10,6
30/04/2016 18:20	9,7	30/04/2016 20:30	11,2	30/04/2016 22:40	11,4
30/04/2016 18:30	10,5	30/04/2016 20:40	10,5	30/04/2016 22:50	11,2
30/04/2016 18:40	10,6	30/04/2016 20:50	12,7	30/04/2016 23:00	11,6
30/04/2016 18:50	12,1	30/04/2016 21:00	11,6		

Fecha	Velocidad	Fecha	Velocidad	Fecha	Velocidad
1/05/2016 0:00	12,1	1/05/2016 6:10	2,9	1/05/2016 13:20	2
1/05/2016 0:10	11,7	1/05/2016 6:20	3	1/05/2016 13:30	2
1/05/2016 0:20	12	1/05/2016 6:30	2,8	1/05/2016 13:40	0,9
1/05/2016 0:30	11,4	1/05/2016 6:40	1,9	1/05/2016 13:50	2,4
1/05/2016 0:40	11	1/05/2016 6:50	1,5	1/05/2016 14:00	1,4
1/05/2016 0:50	10,4	1/05/2016 7:00	0,9	1/05/2016 14:10	1,5
1/05/2016 1:00	9,3	1/05/2016 7:10	1,2	1/05/2016 14:20	4,6
1/05/2016 1:10	9,5	1/05/2016 7:20	1,3	1/05/2016 14:30	5,9
1/05/2016 1:20	8,2	1/05/2016 7:30	1,2	1/05/2016 14:40	4,5
1/05/2016 1:30	9,2	1/05/2016 7:40	1,1	1/05/2016 14:50	5,3
1/05/2016 1:40	8,7	1/05/2016 7:50	1,4	1/05/2016 15:00	5,5
1/05/2016 1:50	9,3	1/05/2016 8:00	2	1/05/2016 15:10	5,3
1/05/2016 2:00	9	1/05/2016 8:10	2,4	1/05/2016 15:20	6,5
1/05/2016 2:10	7,6	1/05/2016 8:20	3,7	1/05/2016 15:30	6,5
1/05/2016 2:20	6,4	1/05/2016 8:30	4,2	1/05/2016 15:40	8
1/05/2016 2:30	6,5	1/05/2016 8:40	3,8	1/05/2016 15:50	7,2
1/05/2016 2:40	7,3	1/05/2016 8:50	4,3	1/05/2016 16:00	6,6
1/05/2016 2:50	8,1	1/05/2016 9:00	4,3	1/05/2016 16:10	7,6
1/05/2016 3:00	8,6	1/05/2016 9:10	3,8	1/05/2016 16:20	6,1
1/05/2016 3:10	8,2	1/05/2016 9:20	3,4	1/05/2016 16:30	5,5
1/05/2016 3:20	7,6	1/05/2016 9:30	3,3	1/05/2016 16:40	6
1/05/2016 3:30	9,2	1/05/2016 9:40	2,1	1/05/2016 16:50	5,8
1/05/2016 3:40	9,1	1/05/2016 9:50	2,1	1/05/2016 17:00	6
1/05/2016 3:50	8,3	1/05/2016 11:00	0,8	1/05/2016 17:10	4,7
1/05/2016 4:00	9,4	1/05/2016 11:10	1	1/05/2016 17:20	3,9
1/05/2016 4:10	8,5	1/05/2016 11:20	1,3	1/05/2016 17:30	2,7
1/05/2016 4:20	9	1/05/2016 11:30	1,3	1/05/2016 17:40	3,9
1/05/2016 4:30	7,6	1/05/2016 11:40	1,6	1/05/2016 17:50	5,2
1/05/2016 4:40	7,3	1/05/2016 11:50	2	1/05/2016 18:00	3,1
1/05/2016 4:50	8	1/05/2016 12:00	1,5	1/05/2016 18:10	2,1
1/05/2016 5:00	7,8	1/05/2016 12:10	3,1	1/05/2016 18:20	2
1/05/2016 5:10	7,3	1/05/2016 12:20	2,7	1/05/2016 18:30	3,1
1/05/2016 5:20	6,5	1/05/2016 12:30	2,8	1/05/2016 18:40	3,3
1/05/2016 5:30	6,2	1/05/2016 12:40	3,6	1/05/2016 18:50	3
1/05/2016 5:40	4,8	1/05/2016 12:50	2,8	1/05/2016 19:00	2,8
1/05/2016 5:50	3,6	1/05/2016 13:00	2,1	1/05/2016 19:10	2,2
1/05/2016 6:00	3,2	1/05/2016 13:10	1,5	1/05/2016 19:20	1,7

Fecha	Velocidad	Fecha	Velocidad	Fecha	Velocidad
1/05/2016 19:30	2,1	2/05/2016 1:40	5,5	2/05/2016 7:50	3,4
1/05/2016 19:40	1,5	2/05/2016 1:50	4,3	2/05/2016 8:00	5
1/05/2016 19:50	2	2/05/2016 2:00	4,1	2/05/2016 8:10	5,4
1/05/2016 20:00	1,1	2/05/2016 2:10	4,8	2/05/2016 8:20	7
1/05/2016 20:10	1,9	2/05/2016 2:20	4,6	2/05/2016 8:30	8
1/05/2016 20:20	3,4	2/05/2016 2:30	4	2/05/2016 8:40	6,8
1/05/2016 20:30	4,3	2/05/2016 2:40	3,7	2/05/2016 8:50	5,8
1/05/2016 20:40	4,7	2/05/2016 2:50	2,8	2/05/2016 9:00	6,2
1/05/2016 20:50	4,6	2/05/2016 3:00	3,4	2/05/2016 9:10	5,7
1/05/2016 21:00	4,2	2/05/2016 3:10	3,4	2/05/2016 9:20	6,2
1/05/2016 21:10	5	2/05/2016 3:20	3,2	2/05/2016 9:30	5,9
1/05/2016 21:20	5,7	2/05/2016 3:30	3,1	2/05/2016 9:40	5
1/05/2016 21:30	5,1	2/05/2016 3:40	3,4	2/05/2016 9:50	5,2
1/05/2016 21:40	5,6	2/05/2016 3:50	3,5	2/05/2016 10:00	4,1
1/05/2016 21:50	5,3	2/05/2016 4:00	3,2	2/05/2016 10:10	2,8
1/05/2016 22:00	5,7	2/05/2016 4:10	4,1	2/05/2016 10:20	3
1/05/2016 22:10	5,2	2/05/2016 4:20	3,1	2/05/2016 10:30	5,7
1/05/2016 22:20	4,7	2/05/2016 4:30	1,7	2/05/2016 10:40	5,3
1/05/2016 22:30	5,5	2/05/2016 4:40	2,2	2/05/2016 10:50	5,8
1/05/2016 22:40	4,4	2/05/2016 4:50	3	2/05/2016 11:00	5,7
1/05/2016 22:50	5,4	2/05/2016 5:00	3,1	2/05/2016 11:10	5,1
1/05/2016 23:00	4,8	2/05/2016 5:10	3,4	2/05/2016 11:20	4,8
1/05/2016 23:10	5,3	2/05/2016 5:20	3	2/05/2016 11:30	4,8
1/05/2016 23:20	5	2/05/2016 5:30	3,5	2/05/2016 11:40	4,7
1/05/2016 23:30	4,2	2/05/2016 5:40	3,2	2/05/2016 11:50	5,7
1/05/2016 23:40	3,5	2/05/2016 5:50	3,6	2/05/2016 12:00	6,9
1/05/2016 23:50	2,5	2/05/2016 6:00	2,9	2/05/2016 12:10	6,5
2/05/2016 0:00	2,8	2/05/2016 6:10	2,8	2/05/2016 12:20	6,8
2/05/2016 0:10	2,7	2/05/2016 6:20	3,1	2/05/2016 12:30	6,3
2/05/2016 0:20	4,2	2/05/2016 6:30	3,4	2/05/2016 12:40	5
2/05/2016 0:30	2,7	2/05/2016 6:40	3,5	2/05/2016 12:50	4,6
2/05/2016 0:40	2,3	2/05/2016 6:50	5,1	2/05/2016 13:00	3,7
2/05/2016 0:50	2,2	2/05/2016 7:00	4,8	2/05/2016 13:10	6,1
2/05/2016 1:00	1,9	2/05/2016 7:10	4,7	2/05/2016 13:20	6
2/05/2016 1:10	1,8	2/05/2016 7:20	4,8	2/05/2016 13:30	6
2/05/2016 1:20	2,3	2/05/2016 7:30	4,4	2/05/2016 13:40	6,6
2/05/2016 1:30	4,5	2/05/2016 7:40	3,6	2/05/2016 13:50	7,1

Fecha	Velocidad	Fecha	Velocidad	Fecha	Velocidad
2/05/2016 14:00	6,9	2/05/2016 20:20	0,7	3/05/2016 2:30	0,8
2/05/2016 14:10	7,3	2/05/2016 20:30	0,5	3/05/2016 2:40	0,8
2/05/2016 14:20	6,9	2/05/2016 20:40	0,5	3/05/2016 2:50	0,6
2/05/2016 14:30	6,8	2/05/2016 20:50	0,8	3/05/2016 3:00	1
2/05/2016 14:40	7,7	2/05/2016 21:00	0,5	3/05/2016 3:10	0,7
2/05/2016 14:50	9,4	2/05/2016 21:10	1	3/05/2016 3:20	0,8
2/05/2016 15:00	10,2	2/05/2016 21:20	0,9	3/05/2016 3:30	1
2/05/2016 15:10	9,9	2/05/2016 21:30	0,4	3/05/2016 3:40	1,4
2/05/2016 15:20	9,9	2/05/2016 21:40	0,4	3/05/2016 3:50	1,2
2/05/2016 15:30	7,1	2/05/2016 21:50	0,3	3/05/2016 4:00	1,3
2/05/2016 15:40	3,6	2/05/2016 22:00	0,3	3/05/2016 4:10	1
2/05/2016 15:50	2,7	2/05/2016 22:10	0,8	3/05/2016 4:20	1
2/05/2016 16:00	3,6	2/05/2016 22:20	0,9	3/05/2016 4:30	0,7
2/05/2016 16:10	3,8	2/05/2016 22:30	0,9	3/05/2016 4:40	1
2/05/2016 16:20	2,7	2/05/2016 22:40	0,7	3/05/2016 4:50	1,4
2/05/2016 16:30	2,6	2/05/2016 22:50	1,2	3/05/2016 5:00	1,5
2/05/2016 16:40	2,7	2/05/2016 23:00	1,4	3/05/2016 5:10	0,9
2/05/2016 16:50	2,5	2/05/2016 23:10	2,9	3/05/2016 5:20	1,3
2/05/2016 17:00	1,8	2/05/2016 23:20	3,9	3/05/2016 5:30	1,9
2/05/2016 17:10	1,6	2/05/2016 23:30	3,9	3/05/2016 5:40	2
2/05/2016 17:20	2,3	2/05/2016 23:40	2,9	3/05/2016 5:50	3,4
2/05/2016 17:40	2,5	2/05/2016 23:50	3,3	3/05/2016 6:00	4,8
2/05/2016 17:50	2,1	3/05/2016 0:00	2,5	3/05/2016 6:10	5,8
2/05/2016 18:00	1,8	3/05/2016 0:10	1,5	3/05/2016 6:20	5,9
2/05/2016 18:10	1,4	3/05/2016 0:20	0,8	3/05/2016 6:30	5,5
2/05/2016 18:20	1,7	3/05/2016 0:30	0,8	3/05/2016 6:40	6,8
2/05/2016 18:30	1,5	3/05/2016 0:40	0,9	3/05/2016 6:50	6,2
2/05/2016 18:40	1,9	3/05/2016 0:50	1,3	3/05/2016 7:00	6,7
2/05/2016 18:50	2,5	3/05/2016 1:00	1,4	3/05/2016 7:10	6,7
2/05/2016 19:00	2,8	3/05/2016 1:10	1,6	3/05/2016 7:20	5,9
2/05/2016 19:10	2,5	3/05/2016 1:20	1,5	3/05/2016 7:30	6,6
2/05/2016 19:20	2,2	3/05/2016 1:30	1,5	3/05/2016 7:40	6,2
2/05/2016 19:30	2,1	3/05/2016 1:40	0,8	3/05/2016 7:50	7,9
2/05/2016 19:40	1,7	3/05/2016 1:50	0,2	3/05/2016 8:00	8,1
2/05/2016 19:50	2	3/05/2016 2:00	1	3/05/2016 8:10	8,4
2/05/2016 20:00	2	3/05/2016 2:10	1	3/05/2016 8:20	7,9
2/05/2016 20:10	1,6	3/05/2016 2:20	1	3/05/2016 8:30	7,7

Fecha	Velocidad	Fecha	Velocidad	Fecha	Velocidad
3/05/2016 8:40	6,8	3/05/2016 14:50	4,6	3/05/2016 21:00	5,7
3/05/2016 8:50	7,6	3/05/2016 15:00	5,3	3/05/2016 21:10	5,5
3/05/2016 9:00	7,5	3/05/2016 15:10	5,5	3/05/2016 21:20	4,8
3/05/2016 9:10	5,7	3/05/2016 15:20	5,1	3/05/2016 21:30	4
3/05/2016 9:20	3,3	3/05/2016 15:30	5,4	3/05/2016 21:40	4,9
3/05/2016 9:30	2,8	3/05/2016 15:40	5,7	3/05/2016 21:50	5,4
3/05/2016 9:40	2,4	3/05/2016 15:50	6,3	3/05/2016 22:00	5,2
3/05/2016 9:50	3,3	3/05/2016 16:00	6,8	3/05/2016 22:10	5,7
3/05/2016 10:00	4,4	3/05/2016 16:10	4,3	3/05/2016 22:20	5,1
3/05/2016 10:10	3,8	3/05/2016 16:20	2,9	3/05/2016 22:30	4,7
3/05/2016 10:20	3	3/05/2016 16:30	3,6	3/05/2016 22:40	5,4
3/05/2016 10:30	1,6	3/05/2016 16:40	1,9	3/05/2016 22:50	5,7
3/05/2016 10:40	1,5	3/05/2016 16:50	2,1	3/05/2016 23:00	5,9
3/05/2016 10:50	1,7	3/05/2016 17:00	1,8	3/05/2016 23:10	5,6
3/05/2016 11:00	2,7	3/05/2016 17:10	2	3/05/2016 23:20	5,7
3/05/2016 11:10	2,4	3/05/2016 17:20	2,4	3/05/2016 23:30	5,6
3/05/2016 11:20	1,6	3/05/2016 17:30	2,8	3/05/2016 23:40	4,8
3/05/2016 11:30	2,7	3/05/2016 17:40	1,8	3/05/2016 23:50	4,5
3/05/2016 11:40	4,2	3/05/2016 17:50	3	4/05/2016 0:00	4,9
3/05/2016 11:50	2,4	3/05/2016 18:00	1,8	4/05/2016 0:10	3,6
3/05/2016 12:00	2,5	3/05/2016 18:10	2,1	4/05/2016 0:20	2,7
3/05/2016 12:10	1,6	3/05/2016 18:20	2,3	4/05/2016 0:30	2,2
3/05/2016 12:20	4,4	3/05/2016 18:30	0,8	4/05/2016 0:40	2,3
3/05/2016 12:30	3,4	3/05/2016 18:40	1,4	4/05/2016 0:50	2
3/05/2016 12:40	3,7	3/05/2016 18:50	2,7	4/05/2016 1:00	2,6
3/05/2016 12:50	2,1	3/05/2016 19:00	3,2	4/05/2016 1:10	1,5
3/05/2016 13:00	4,3	3/05/2016 19:10	3,5	4/05/2016 1:20	1,4
3/05/2016 13:10	4,5	3/05/2016 19:20	3,7	4/05/2016 1:30	1,6
3/05/2016 13:20	5,6	3/05/2016 19:30	3,3	4/05/2016 1:40	1,6
3/05/2016 13:30	4,6	3/05/2016 19:40	3,9	4/05/2016 1:50	1,4
3/05/2016 13:40	3,3	3/05/2016 19:50	3,7	4/05/2016 2:00	1,6
3/05/2016 13:50	3,9	3/05/2016 20:00	3,7	4/05/2016 2:10	1,3
3/05/2016 14:00	2	3/05/2016 20:10	4,1	4/05/2016 2:20	1,5
3/05/2016 14:10	1,7	3/05/2016 20:20	4,5	4/05/2016 2:30	1
3/05/2016 14:20	2,1	3/05/2016 20:30	4,4	4/05/2016 2:40	0,5
3/05/2016 14:30	1,8	3/05/2016 20:40	5	4/05/2016 2:50	0,4
3/05/2016 14:40	1,8	3/05/2016 20:50	5	4/05/2016 3:00	0,9

Fecha	Velocidad	Fecha	Velocidad	Fecha	Velocidad
4/05/2016 3:10	0,8	4/05/2016 9:20	1,2	4/05/2016 15:30	9,8
4/05/2016 3:20	0,9	4/05/2016 9:30	1,5	4/05/2016 15:40	9,2
4/05/2016 3:30	0,4	4/05/2016 9:40	2	4/05/2016 15:50	8
4/05/2016 3:40	0,4	4/05/2016 9:50	1	4/05/2016 16:00	10,5
4/05/2016 3:50	0,6	4/05/2016 10:00	2	4/05/2016 16:10	9,5
4/05/2016 4:00	0,6	4/05/2016 10:10	4,1	4/05/2016 16:20	10,2
4/05/2016 4:10	0,8	4/05/2016 10:20	4,8	4/05/2016 16:30	10,1
4/05/2016 4:20	0,6	4/05/2016 10:30	5,7	4/05/2016 16:40	9,5
4/05/2016 4:30	0,7	4/05/2016 10:40	5,1	4/05/2016 16:50	10,2
4/05/2016 4:40	1,4	4/05/2016 10:50	5,5	4/05/2016 17:00	9,2
4/05/2016 4:50	1,1	4/05/2016 11:00	6,4	4/05/2016 17:10	9,2
4/05/2016 5:00	1,1	4/05/2016 11:10	7,1	4/05/2016 17:20	10
4/05/2016 5:10	1,4	4/05/2016 11:20	6,6	4/05/2016 17:30	11,3
4/05/2016 5:20	2,4	4/05/2016 11:30	6,9	4/05/2016 17:50	10,4
4/05/2016 5:30	1,9	4/05/2016 11:40	7,9	4/05/2016 18:00	10,3
4/05/2016 5:40	0,8	4/05/2016 11:50	7,3	4/05/2016 18:10	11,9
4/05/2016 5:50	1,8	4/05/2016 12:00	7,7	4/05/2016 18:20	11,7
4/05/2016 6:00	1,5	4/05/2016 12:10	7	4/05/2016 18:30	10,6
4/05/2016 6:10	1,8	4/05/2016 12:20	8,2	4/05/2016 18:40	11
4/05/2016 6:20	2,8	4/05/2016 12:30	7,9	4/05/2016 18:50	10,8
4/05/2016 6:30	2,5	4/05/2016 12:40	7,6	4/05/2016 19:00	10,8
4/05/2016 6:40	2	4/05/2016 12:50	7,7	4/05/2016 19:10	9,9
4/05/2016 6:50	1,5	4/05/2016 13:00	8,4	4/05/2016 19:20	10,5
4/05/2016 7:00	1,6	4/05/2016 13:10	7,8	4/05/2016 19:30	10,5
4/05/2016 7:10	1,9	4/05/2016 13:20	7,8	4/05/2016 19:40	9,1
4/05/2016 7:20	2,3	4/05/2016 13:30	8,4	4/05/2016 19:50	9,1
4/05/2016 7:30	2,1	4/05/2016 13:40	7,8	4/05/2016 20:00	8,2
4/05/2016 7:40	2,5	4/05/2016 13:50	8,3	4/05/2016 20:10	8,7
4/05/2016 7:50	2,5	4/05/2016 14:00	8,5	4/05/2016 20:20	8,9
4/05/2016 8:00	2,2	4/05/2016 14:10	7,7	4/05/2016 20:30	8,9
4/05/2016 8:10	2	4/05/2016 14:20	9,2	4/05/2016 20:40	8,1
4/05/2016 8:20	1,6	4/05/2016 14:30	8,5	4/05/2016 20:50	7,7
4/05/2016 8:30	0,9	4/05/2016 14:40	8,8	4/05/2016 21:00	6,4
4/05/2016 8:40	0,8	4/05/2016 14:50	8,1	4/05/2016 21:10	7,2
4/05/2016 8:50	1	4/05/2016 15:00	8,1	4/05/2016 21:20	6,7
4/05/2016 9:00	0,8	4/05/2016 15:10	8,8	4/05/2016 21:30	6,9
4/05/2016 9:10	0,9	4/05/2016 15:20	8,6	4/05/2016 21:40	5

Fecha	Velocidad	Fecha	Velocidad	Fecha	Velocidad
4/05/2016 21:50	4,4	5/05/2016 4:00	4,1	5/05/2016 10:10	9,7
4/05/2016 22:00	3,8	5/05/2016 4:10	3,5	5/05/2016 10:20	9,6
4/05/2016 22:10	4,4	5/05/2016 4:20	4,7	5/05/2016 10:30	9,2
4/05/2016 22:20	4,3	5/05/2016 4:30	5,1	5/05/2016 10:40	8,4
4/05/2016 22:30	5,1	5/05/2016 4:40	5,7	5/05/2016 10:50	10,4
4/05/2016 22:40	5,3	5/05/2016 4:50	5	5/05/2016 11:00	9,4
4/05/2016 22:50	5,1	5/05/2016 5:00	3,1	5/05/2016 11:10	9,6
4/05/2016 23:00	3,9	5/05/2016 5:10	3,3	5/05/2016 11:20	10,9
4/05/2016 23:10	3,2	5/05/2016 5:20	5,1	5/05/2016 11:30	9,8
4/05/2016 23:20	3,5	5/05/2016 5:30	7	5/05/2016 11:40	8,7
4/05/2016 23:30	4,1	5/05/2016 5:40	7,2	5/05/2016 11:50	7,6
4/05/2016 23:40	4	5/05/2016 5:50	7,7	5/05/2016 12:00	8,6
4/05/2016 23:50	3	5/05/2016 6:00	8,3	5/05/2016 12:10	8,6
5/05/2016 0:00	4,3	5/05/2016 6:10	7,7	5/05/2016 12:20	8,2
5/05/2016 0:10	6,2	5/05/2016 6:20	8,4	5/05/2016 12:30	8,6
5/05/2016 0:20	5,6	5/05/2016 6:30	8,2	5/05/2016 12:40	8,4
5/05/2016 0:30	4,9	5/05/2016 6:40	8,4	5/05/2016 12:50	9,2
5/05/2016 0:40	4,2	5/05/2016 6:50	8,6	5/05/2016 13:00	7,7
5/05/2016 0:50	4,2	5/05/2016 7:00	8,9	5/05/2016 13:10	9
5/05/2016 1:00	4,6	5/05/2016 7:10	8,3	5/05/2016 13:20	8
5/05/2016 1:10	5,1	5/05/2016 7:20	8,2	5/05/2016 13:30	8,9
5/05/2016 1:20	5,8	5/05/2016 7:30	7,7	5/05/2016 13:40	9,5
5/05/2016 1:30	5,1	5/05/2016 7:40	8,2	5/05/2016 13:50	8,3
5/05/2016 1:40	4,4	5/05/2016 7:50	7,7	5/05/2016 14:00	8,4
5/05/2016 1:50	3,9	5/05/2016 8:00	7,5	5/05/2016 14:10	9,3
5/05/2016 2:00	4	5/05/2016 8:10	8,4	5/05/2016 14:20	8,3
5/05/2016 2:10	4,1	5/05/2016 8:20	8,4	5/05/2016 14:30	8,6
5/05/2016 2:20	5,3	5/05/2016 8:30	8,3	5/05/2016 14:40	8
5/05/2016 2:30	4,5	5/05/2016 8:40	8,8	5/05/2016 14:50	8,2
5/05/2016 2:40	3,7	5/05/2016 8:50	8,2	5/05/2016 15:00	8,4
5/05/2016 2:50	3,7	5/05/2016 9:00	8,8	5/05/2016 15:10	8,2
5/05/2016 3:00	4,9	5/05/2016 9:10	9,4	5/05/2016 15:20	8,6
5/05/2016 3:10	5,3	5/05/2016 9:20	8,7	5/05/2016 15:30	8,2
5/05/2016 3:20	5	5/05/2016 9:30	8,6	5/05/2016 15:40	7,9
5/05/2016 3:30	5,1	5/05/2016 9:40	7,8	5/05/2016 15:50	8,5
5/05/2016 3:40	4,6	5/05/2016 9:50	8,2	5/05/2016 16:00	9
5/05/2016 3:50	4,3	5/05/2016 10:00	9,6	5/05/2016 16:10	7,8

Fecha	Velocidad	Fecha	Velocidad	Fecha	Velocidad
5/05/2016 16:20	5,5	5/05/2016 22:30	6	6/05/2016 4:40	7,3
5/05/2016 16:30	5,9	5/05/2016 22:40	5,5	6/05/2016 4:50	6,2
5/05/2016 16:40	4,5	5/05/2016 22:50	4,9	6/05/2016 5:00	7,2
5/05/2016 16:50	2	5/05/2016 23:00	5,8	6/05/2016 5:10	7,4
5/05/2016 17:00	3,3	5/05/2016 23:10	4,8	6/05/2016 5:20	7,7
5/05/2016 17:10	5,2	5/05/2016 23:20	5,6	6/05/2016 5:30	7,8
5/05/2016 17:20	6,9	5/05/2016 23:30	6	6/05/2016 5:40	6,5
5/05/2016 17:30	5,2	5/05/2016 23:40	6,5	6/05/2016 5:50	6,1
5/05/2016 17:40	6,5	5/05/2016 23:50	6,6	6/05/2016 6:00	6,4
5/05/2016 17:50	5,5	6/05/2016 0:00	6,5	6/05/2016 6:10	5,3
5/05/2016 18:00	5,6	6/05/2016 0:10	6,2	6/05/2016 6:20	5,2
5/05/2016 18:10	5,5	6/05/2016 0:20	5,3	6/05/2016 6:30	5,5
5/05/2016 18:20	4,8	6/05/2016 0:30	6	6/05/2016 6:40	4,7
5/05/2016 18:30	4,9	6/05/2016 0:40	6	6/05/2016 6:50	3,3
5/05/2016 18:40	4,6	6/05/2016 0:50	5,9	6/05/2016 7:00	3,3
5/05/2016 18:50	4,9	6/05/2016 1:00	6,2	6/05/2016 7:10	2,5
5/05/2016 19:00	5,5	6/05/2016 1:10	6,1	6/05/2016 7:20	2,3
5/05/2016 19:10	5,6	6/05/2016 1:20	6,2	6/05/2016 7:30	2,4
5/05/2016 19:20	5,6	6/05/2016 1:30	6,3	6/05/2016 7:40	2,3
5/05/2016 19:30	4,3	6/05/2016 1:40	6	6/05/2016 7:50	2,5
5/05/2016 19:40	4,9	6/05/2016 1:50	5,7	6/05/2016 8:00	2,6
5/05/2016 19:50	4,6	6/05/2016 2:00	6,4	6/05/2016 8:10	4,3
5/05/2016 20:00	5,5	6/05/2016 2:10	6	6/05/2016 8:20	3,5
5/05/2016 20:10	4,9	6/05/2016 2:20	5,4	6/05/2016 8:30	2,5
5/05/2016 20:20	5,1	6/05/2016 2:30	5,7	6/05/2016 8:40	1,3
5/05/2016 20:30	5,8	6/05/2016 2:40	5,6	6/05/2016 8:50	1,4
5/05/2016 20:40	6,2	6/05/2016 2:50	6	6/05/2016 9:00	5,4
5/05/2016 20:50	5,7	6/05/2016 3:00	6,2	6/05/2016 9:10	7,1
5/05/2016 21:00	6,6	6/05/2016 3:10	7,2	6/05/2016 9:20	7
5/05/2016 21:10	6	6/05/2016 3:20	6,7	6/05/2016 9:30	9,4
5/05/2016 21:20	7	6/05/2016 3:30	7	6/05/2016 9:40	8,7
5/05/2016 21:30	7,2	6/05/2016 3:40	5,5	6/05/2016 9:50	10
5/05/2016 21:40	7,1	6/05/2016 3:50	5,8	6/05/2016 10:00	10,3
5/05/2016 21:50	6	6/05/2016 4:00	6,1	6/05/2016 10:10	10
5/05/2016 22:00	5,9	6/05/2016 4:10	5,2	6/05/2016 10:20	9,2
5/05/2016 22:10	6,1	6/05/2016 4:20	6	6/05/2016 10:30	10,2
5/05/2016 22:20	6,4	6/05/2016 4:30	7,1	6/05/2016 10:40	10,6

Fecha	Velocidad	Fecha	Velocidad	Fecha	Velocidad
6/05/2016 10:50	11,1	6/05/2016 17:00	11,3	6/05/2016 23:10	3,9
6/05/2016 11:00	10,3	6/05/2016 17:10	12,3	6/05/2016 23:20	2,2
6/05/2016 11:10	11	6/05/2016 17:20	11,1	6/05/2016 23:30	3
6/05/2016 11:20	10,4	6/05/2016 17:30	11,7	6/05/2016 23:40	3,3
6/05/2016 11:30	11,6	6/05/2016 17:40	12	6/05/2016 23:50	3,7
6/05/2016 11:40	10,9	6/05/2016 17:50	11	7/05/2016 0:00	6,9
6/05/2016 11:50	11,4	6/05/2016 18:00	10,9	7/05/2016 0:10	7,8
6/05/2016 12:00	10,3	6/05/2016 18:10	10,5	7/05/2016 0:20	7,5
6/05/2016 12:10	9,9	6/05/2016 18:20	9,5	7/05/2016 0:30	6,9
6/05/2016 12:20	9,3	6/05/2016 18:30	10,1	7/05/2016 0:40	7,5
6/05/2016 12:30	8,4	6/05/2016 18:40	11	7/05/2016 0:50	7,7
6/05/2016 12:40	9,3	6/05/2016 18:50	10,7	7/05/2016 1:00	7,3
6/05/2016 12:50	9,3	6/05/2016 19:00	9,9	7/05/2016 1:10	7,5
6/05/2016 13:00	9,6	6/05/2016 19:10	7,8	7/05/2016 1:20	7,8
6/05/2016 13:10	10	6/05/2016 19:20	8,8	7/05/2016 1:30	8,8
6/05/2016 13:20	10,6	6/05/2016 19:30	7,8	7/05/2016 1:40	9,4
6/05/2016 13:30	9	6/05/2016 19:40	5,8	7/05/2016 1:50	9,8
6/05/2016 13:40	10,2	6/05/2016 19:50	6,2	7/05/2016 2:00	8,8
6/05/2016 13:50	8,7	6/05/2016 20:00	6,1	7/05/2016 2:10	8,4
6/05/2016 14:00	7,7	6/05/2016 20:10	6,7	7/05/2016 2:20	7
6/05/2016 14:10	8,3	6/05/2016 20:20	7,6	7/05/2016 2:30	6,2
6/05/2016 14:20	8,6	6/05/2016 20:30	7,3	7/05/2016 2:40	7
6/05/2016 14:30	9,1	6/05/2016 20:40	7,8	7/05/2016 2:50	6,2
6/05/2016 14:40	9,2	6/05/2016 20:50	7	7/05/2016 3:00	7,2
6/05/2016 14:50	9,9	6/05/2016 21:00	5,2	7/05/2016 3:10	8,2
6/05/2016 15:00	10,1	6/05/2016 21:10	6,5	7/05/2016 3:20	8,4
6/05/2016 15:10	10,3	6/05/2016 21:20	5,1	7/05/2016 3:30	8,5
6/05/2016 15:20	10,6	6/05/2016 21:30	6	7/05/2016 3:40	8
6/05/2016 15:30	9,8	6/05/2016 21:40	5,5	7/05/2016 3:50	8,8
6/05/2016 15:40	12,6	6/05/2016 21:50	4,8	7/05/2016 4:00	8,5
6/05/2016 15:50	10	6/05/2016 22:00	3,1	7/05/2016 4:10	6,6
6/05/2016 16:00	11,9	6/05/2016 22:10	3,5	7/05/2016 4:20	6,4
6/05/2016 16:10	11,2	6/05/2016 22:20	4,3	7/05/2016 4:30	5,3
6/05/2016 16:20	9,7	6/05/2016 22:30	1,9	7/05/2016 4:40	5,3
6/05/2016 16:30	9,1	6/05/2016 22:40	1,2	7/05/2016 4:50	4,4
6/05/2016 16:40	8,7	6/05/2016 22:50	1,5	7/05/2016 5:00	2,8
6/05/2016 16:50	9,4	6/05/2016 23:00	1,5	7/05/2016 5:10	1,9

Fecha	Velocidad	Fecha	Velocidad	Fecha	Velocidad
7/05/2016 5:20	2,8	7/05/2016 11:30	2,3	7/05/2016 17:40	4,6
7/05/2016 5:30	2,2	7/05/2016 11:40	3,5	7/05/2016 17:50	4,3
7/05/2016 5:40	3,2	7/05/2016 11:50	1,5	7/05/2016 18:00	3,3
7/05/2016 5:50	3,1	7/05/2016 12:00	2,9	7/05/2016 18:10	3,9
7/05/2016 6:00	2,6	7/05/2016 12:10	3,4	7/05/2016 18:20	3
7/05/2016 6:10	1,9	7/05/2016 12:20	3,1	7/05/2016 18:30	2,9
7/05/2016 6:20	2,4	7/05/2016 12:30	2,3	7/05/2016 18:40	2,9
7/05/2016 6:30	2,8	7/05/2016 12:40	1,7	7/05/2016 18:50	2,4
7/05/2016 6:40	2,2	7/05/2016 12:50	6,6	7/05/2016 19:00	2,9
7/05/2016 6:50	1,7	7/05/2016 13:00	7,5	7/05/2016 19:10	2,9
7/05/2016 7:00	3,6	7/05/2016 13:10	7	7/05/2016 19:20	2,5
7/05/2016 7:10	3,6	7/05/2016 13:20	6,4	7/05/2016 19:30	2,4
7/05/2016 7:20	4,4	7/05/2016 13:30	5,7	7/05/2016 19:40	2,3
7/05/2016 7:30	5	7/05/2016 13:40	6,1	7/05/2016 19:50	1,5
7/05/2016 7:40	4,2	7/05/2016 13:50	5,9	7/05/2016 20:00	0,7
7/05/2016 7:50	5,4	7/05/2016 14:00	5,7	7/05/2016 20:10	0,7
7/05/2016 8:00	4,5	7/05/2016 14:10	5,4	7/05/2016 20:20	1,1
7/05/2016 8:10	4,3	7/05/2016 14:20	4,9	7/05/2016 20:30	1,1
7/05/2016 8:20	3,3	7/05/2016 14:30	4,8	7/05/2016 20:40	1,3
7/05/2016 8:30	2,5	7/05/2016 14:40	5,1	7/05/2016 20:50	2,1
7/05/2016 8:40	1,2	7/05/2016 14:50	4,7	7/05/2016 21:00	1,4
7/05/2016 8:50	1,2	7/05/2016 15:00	4,4	7/05/2016 21:10	1,3
7/05/2016 9:00	1,4	7/05/2016 15:10	4,6	7/05/2016 21:20	1,4
7/05/2016 9:10	2,3	7/05/2016 15:20	3,9	7/05/2016 21:30	0,9
7/05/2016 9:20	2,5	7/05/2016 15:30	3,4	7/05/2016 21:40	0,8
7/05/2016 9:30	2,5	7/05/2016 15:40	2,6	7/05/2016 21:50	1,6
7/05/2016 9:40	2,9	7/05/2016 15:50	2,1	7/05/2016 22:00	1,4
7/05/2016 9:50	1,4	7/05/2016 16:00	1,8	7/05/2016 22:10	0,8
7/05/2016 10:00	2	7/05/2016 16:10	2,1	7/05/2016 22:20	1,3
7/05/2016 10:10	1,2	7/05/2016 16:20	2,2	7/05/2016 22:30	1,8
7/05/2016 10:20	0,8	7/05/2016 16:30	1,3	7/05/2016 22:40	1,1
7/05/2016 10:30	1,6	7/05/2016 16:40	0,8	7/05/2016 22:50	1,5
7/05/2016 10:40	2,5	7/05/2016 16:50	2,2	7/05/2016 23:00	1,6
7/05/2016 10:50	2,2	7/05/2016 17:00	3,6	7/05/2016 23:10	1,4
7/05/2016 11:00	1,5	7/05/2016 17:10	3,4	7/05/2016 23:20	1,5
7/05/2016 11:10	1,4	7/05/2016 17:20	3,7	7/05/2016 23:30	1,5
7/05/2016 11:20	1,5	7/05/2016 17:30	4,1	7/05/2016 23:40	0,9

Fecha	Velocidad	Fecha	Velocidad	Fecha	Velocidad
7/05/2016 23:50	1,2	8/05/2016 6:00	1,2	8/05/2016 12:10	4
8/05/2016 0:00	1,2	8/05/2016 6:10	0,7	8/05/2016 12:20	5,5
8/05/2016 0:10	1	8/05/2016 6:20	1,1	8/05/2016 12:30	6
8/05/2016 0:20	0,9	8/05/2016 6:30	0,5	8/05/2016 12:40	6,9
8/05/2016 0:30	0,9	8/05/2016 6:40	0,7	8/05/2016 12:50	6,3
8/05/2016 0:40	1,1	8/05/2016 6:50	1,1	8/05/2016 13:00	5,2
8/05/2016 0:50	0,7	8/05/2016 7:00	1,9	8/05/2016 13:10	5,5
8/05/2016 1:00	1	8/05/2016 7:10	1	8/05/2016 13:20	5,3
8/05/2016 1:10	0,6	8/05/2016 7:20	0,9	8/05/2016 13:30	4,7
8/05/2016 1:20	0,5	8/05/2016 7:30	1,4	8/05/2016 13:40	5,7
8/05/2016 1:30	0,6	8/05/2016 7:40	1,8	8/05/2016 13:50	5,3
8/05/2016 1:40	0,8	8/05/2016 7:50	1,6	8/05/2016 14:00	5,2
8/05/2016 1:50	1,6	8/05/2016 8:00	2,2	8/05/2016 14:10	5,9
8/05/2016 2:00	1,5	8/05/2016 8:10	2,3	8/05/2016 14:20	5,7
8/05/2016 2:10	1	8/05/2016 8:20	2,8	8/05/2016 14:30	5
8/05/2016 2:20	0,3	8/05/2016 8:30	2,2	8/05/2016 14:40	5,8
8/05/2016 2:30	0,4	8/05/2016 8:40	2,4	8/05/2016 14:50	5,8
8/05/2016 2:40	0,7	8/05/2016 8:50	2	8/05/2016 15:00	5
8/05/2016 2:50	0,5	8/05/2016 9:00	1,3	8/05/2016 15:10	5,2
8/05/2016 3:00	0,7	8/05/2016 9:10	1,6	8/05/2016 15:20	5,6
8/05/2016 3:10	0,9	8/05/2016 9:20	1,3	8/05/2016 15:30	6,2
8/05/2016 3:20	0,9	8/05/2016 9:30	2,2	8/05/2016 15:40	6,3
8/05/2016 3:30	0,5	8/05/2016 9:40	2,3	8/05/2016 15:50	5,1
8/05/2016 3:40	0,9	8/05/2016 9:50	2,6	8/05/2016 16:00	5,1
8/05/2016 3:50	1,1	8/05/2016 10:00	2,6	8/05/2016 16:10	5
8/05/2016 4:00	0,7	8/05/2016 10:10	1,2	8/05/2016 16:20	5,1
8/05/2016 4:10	0,6	8/05/2016 10:20	2,5	8/05/2016 16:30	5,2
8/05/2016 4:20	0,8	8/05/2016 10:30	3,1	8/05/2016 16:40	4,7
8/05/2016 4:30	0,7	8/05/2016 10:40	5,6	8/05/2016 16:50	4,4
8/05/2016 4:40	0,4	8/05/2016 10:50	4,5	8/05/2016 17:00	4,1
8/05/2016 4:50	0,4	8/05/2016 11:00	5,8	8/05/2016 17:10	3,6
8/05/2016 5:00	0,3	8/05/2016 11:10	4,4	8/05/2016 17:20	4,1
8/05/2016 5:10	1	8/05/2016 11:20	3,6	8/05/2016 17:30	4,1
8/05/2016 5:20	1,1	8/05/2016 11:30	3,6	8/05/2016 17:40	4,3
8/05/2016 5:30	1,1	8/05/2016 11:40	5,1	8/05/2016 17:50	3
8/05/2016 5:40	1,4	8/05/2016 11:50	3,7	8/05/2016 18:00	3,1
8/05/2016 5:50	1,3	8/05/2016 12:00	4,5	8/05/2016 18:10	2,9

Fecha	Velocidad	Fecha	Velocidad	Fecha	Velocidad
8/05/2016 18:20	3,2	9/05/2016 0:30	0,5	9/05/2016 6:40	3
8/05/2016 18:30	2,5	9/05/2016 0:40	1,5	9/05/2016 6:50	2,4
8/05/2016 18:40	1,4	9/05/2016 0:50	1,1	9/05/2016 7:00	3,1
8/05/2016 18:50	1,4	9/05/2016 1:00	1,3	9/05/2016 7:10	3,2
8/05/2016 19:00	0,7	9/05/2016 1:10	2,4	9/05/2016 7:20	5
8/05/2016 19:10	0,6	9/05/2016 1:20	1,9	9/05/2016 7:30	4,7
8/05/2016 19:20	0,5	9/05/2016 1:30	1,3	9/05/2016 7:40	5,6
8/05/2016 19:30	0,8	9/05/2016 1:40	1,3	9/05/2016 7:50	4,4
8/05/2016 19:40	1,4	9/05/2016 1:50	0,9	9/05/2016 8:00	5,6
8/05/2016 19:50	1,6	9/05/2016 2:00	0,8	9/05/2016 8:10	7,1
8/05/2016 20:00	1,4	9/05/2016 2:10	1,6	9/05/2016 8:20	5,8
8/05/2016 20:10	1,3	9/05/2016 2:20	0,7	9/05/2016 8:30	2,9
8/05/2016 20:20	1,1	9/05/2016 2:30	0,8	9/05/2016 8:40	3,8
8/05/2016 20:30	1,9	9/05/2016 2:40	1	9/05/2016 8:50	6,8
8/05/2016 20:40	1,7	9/05/2016 2:50	0,7	9/05/2016 9:00	5,8
8/05/2016 20:50	1,7	9/05/2016 3:00	0,4	9/05/2016 9:10	6
8/05/2016 21:00	1,7	9/05/2016 3:10	2	9/05/2016 9:20	5,9
8/05/2016 21:10	1,8	9/05/2016 3:20	3,4	9/05/2016 9:30	6,2
8/05/2016 21:20	1,7	9/05/2016 3:30	3,5	9/05/2016 9:40	5,7
8/05/2016 21:30	1,4	9/05/2016 3:40	2,8	9/05/2016 9:50	6,3
8/05/2016 21:40	1,5	9/05/2016 3:50	3	9/05/2016 10:00	6,4
8/05/2016 21:50	1,5	9/05/2016 4:00	2,4	9/05/2016 10:10	6,2
8/05/2016 22:00	1,7	9/05/2016 4:10	2,8	9/05/2016 10:20	6,4
8/05/2016 22:10	2,2	9/05/2016 4:20	2,3	9/05/2016 10:30	5,6
8/05/2016 22:20	1,4	9/05/2016 4:30	1,6	9/05/2016 10:40	5,9
8/05/2016 22:30	1,2	9/05/2016 4:40	0,9	9/05/2016 10:50	6,2
8/05/2016 22:40	0,8	9/05/2016 4:50	1,4	9/05/2016 11:00	6,7
8/05/2016 22:50	0,6	9/05/2016 5:00	2,8	9/05/2016 11:10	6,4
8/05/2016 23:00	0,6	9/05/2016 5:10	3,5	9/05/2016 11:20	5,7
8/05/2016 23:10	0,7	9/05/2016 5:20	2,7	9/05/2016 11:30	6,4
8/05/2016 23:20	1,3	9/05/2016 5:30	3	9/05/2016 11:40	5,7
8/05/2016 23:30	1,5	9/05/2016 5:40	4	9/05/2016 11:50	5,9
8/05/2016 23:40	1,1	9/05/2016 5:50	3,6	9/05/2016 12:00	6,5
8/05/2016 23:50	0,9	9/05/2016 6:00	3,5	9/05/2016 12:10	7,1
9/05/2016 0:00	0,6	9/05/2016 6:10	3,4	9/05/2016 12:20	6,9
9/05/2016 0:10	0,7	9/05/2016 6:20	2,9	9/05/2016 12:30	6,8
9/05/2016 0:20	0,5	9/05/2016 6:30	2,4	9/05/2016 12:40	6,8

Fecha	Velocidad	Fecha	Velocidad	Fecha	Velocidad
9/05/2016 12:50	7,7	9/05/2016 19:00	9	10/05/2016 1:10	2,6
9/05/2016 13:00	7,7	9/05/2016 19:10	9,4	10/05/2016 1:20	1,5
9/05/2016 13:10	7,9	9/05/2016 19:20	7,9	10/05/2016 1:30	1,2
9/05/2016 13:20	6,6	9/05/2016 19:30	7,6	10/05/2016 1:40	1,2
9/05/2016 13:30	6,8	9/05/2016 19:40	7,2	10/05/2016 1:50	1,3
9/05/2016 13:40	7	9/05/2016 19:50	7,3	10/05/2016 2:00	1,3
9/05/2016 13:50	5,9	9/05/2016 20:00	6,9	10/05/2016 2:10	1,3
9/05/2016 14:00	5,7	9/05/2016 20:10	6,3	10/05/2016 2:20	1,8
9/05/2016 14:10	6,3	9/05/2016 20:20	5,9	10/05/2016 2:30	0,6
9/05/2016 14:20	6,4	9/05/2016 20:30	6,1	10/05/2016 2:40	0,5
9/05/2016 14:30	5,2	9/05/2016 20:40	6,9	10/05/2016 2:50	0,7
9/05/2016 14:40	6,1	9/05/2016 20:50	6,9	10/05/2016 3:00	0,9
9/05/2016 14:50	6	9/05/2016 21:00	5,9	10/05/2016 3:10	1,1
9/05/2016 15:00	5,6	9/05/2016 21:10	5,9	10/05/2016 3:20	1
9/05/2016 15:10	6	9/05/2016 21:20	6	10/05/2016 3:30	1,4
9/05/2016 15:20	5,3	9/05/2016 21:30	5,5	10/05/2016 3:40	1,4
9/05/2016 15:30	5,9	9/05/2016 21:40	3,7	10/05/2016 3:50	1,5
9/05/2016 15:40	5,9	9/05/2016 21:50	2,6	10/05/2016 4:00	1,8
9/05/2016 15:50	6,3	9/05/2016 22:00	1,9	10/05/2016 4:10	1,3
9/05/2016 16:00	6,1	9/05/2016 22:10	1,8	10/05/2016 4:20	0,6
9/05/2016 16:10	6,1	9/05/2016 22:20	1,4	10/05/2016 4:30	0,5
9/05/2016 16:20	5,2	9/05/2016 22:30	1,2	10/05/2016 4:40	0,8
9/05/2016 16:30	5,5	9/05/2016 22:40	2,2	10/05/2016 4:50	1,3
9/05/2016 16:40	6,2	9/05/2016 22:50	1,7	10/05/2016 5:00	1,5
9/05/2016 16:50	6,3	9/05/2016 23:00	2,1	10/05/2016 5:10	1,8
9/05/2016 17:00	6,2	9/05/2016 23:10	2,7	10/05/2016 5:20	1,4
9/05/2016 17:10	6,1	9/05/2016 23:20	1,4	10/05/2016 5:30	1,4
9/05/2016 17:20	3,9	9/05/2016 23:30	0,7	10/05/2016 5:40	1,2
9/05/2016 17:30	6	9/05/2016 23:40	0,9	10/05/2016 5:50	1
9/05/2016 17:40	6,8	9/05/2016 23:50	3,9	10/05/2016 6:00	1,2
9/05/2016 17:50	7,9	10/05/2016 0:00	5,1	10/05/2016 6:10	1
9/05/2016 18:00	8,2	10/05/2016 0:10	3,7	10/05/2016 6:20	0,3
9/05/2016 18:10	7,1	10/05/2016 0:20	4,3	10/05/2016 6:30	0,4
9/05/2016 18:20	9,6	10/05/2016 0:30	4,3	10/05/2016 6:40	0,9
9/05/2016 18:30	12	10/05/2016 0:40	4,9	10/05/2016 6:50	1
9/05/2016 18:40	9	10/05/2016 0:50	3,9	10/05/2016 7:00	1,5
9/05/2016 18:50	8,7	10/05/2016 1:00	3,4	10/05/2016 7:10	1,3

Fecha	Velocidad	Fecha	Velocidad	Fecha	Velocidad
10/05/2016 7:20	1,3	10/05/2016 13:40	2,5	10/05/2016 20:10	1,8
10/05/2016 7:30	1,2	10/05/2016 13:50	3,1	10/05/2016 20:20	1,5
10/05/2016 7:40	1,4	10/05/2016 14:00	2,5	10/05/2016 20:30	1
10/05/2016 7:50	1,6	10/05/2016 14:10	3,1	10/05/2016 20:40	1
10/05/2016 8:00	1,3	10/05/2016 14:20	1,9	10/05/2016 20:50	1,5
10/05/2016 8:10	1,3	10/05/2016 14:30	0,8	10/05/2016 21:00	1,8
10/05/2016 8:20	1,2	10/05/2016 14:40	0,9	10/05/2016 21:10	1,9
10/05/2016 8:30	1,5	10/05/2016 14:50	0,9	10/05/2016 21:20	1,7
10/05/2016 8:40	1,1	10/05/2016 15:00	1,1	10/05/2016 21:30	1,8
10/05/2016 8:50	0,5	10/05/2016 15:10	1,1	10/05/2016 21:40	1,7
10/05/2016 9:00	0,7	10/05/2016 15:20	1,9	10/05/2016 21:50	1,2
10/05/2016 9:10	0,6	10/05/2016 15:30	1,9	10/05/2016 22:00	1,5
10/05/2016 9:20	1	10/05/2016 15:40	4,2	10/05/2016 22:10	1,3
10/05/2016 9:40	0,8	10/05/2016 15:50	4,4	10/05/2016 22:20	1,3
10/05/2016 9:50	1	10/05/2016 16:00	4,5	10/05/2016 22:30	1,5
10/05/2016 10:00	1,3	10/05/2016 16:10	4,6	10/05/2016 22:40	1,7
10/05/2016 10:10	1,2	10/05/2016 16:20	3,8	10/05/2016 22:50	0,6
10/05/2016 10:20	0,9	10/05/2016 16:30	4,1	10/05/2016 23:00	0,6
10/05/2016 10:30	1,2	10/05/2016 16:40	4,3	10/05/2016 23:10	1,2
10/05/2016 10:40	1,2	10/05/2016 16:50	4,1	10/05/2016 23:20	0,9
10/05/2016 10:50	1,1	10/05/2016 17:00	2,9	10/05/2016 23:30	1
10/05/2016 11:00	1,9	10/05/2016 17:10	3,5	10/05/2016 23:40	1,2
10/05/2016 11:10	1,7	10/05/2016 17:20	3	10/05/2016 23:50	1,2
10/05/2016 11:20	2	10/05/2016 17:30	2,5	11/05/2016 0:00	1,5
10/05/2016 11:30	1,7	10/05/2016 18:00	2,9	11/05/2016 0:10	1,7
10/05/2016 11:40	1,5	10/05/2016 18:10	3	11/05/2016 0:20	1,5
10/05/2016 11:50	1,4	10/05/2016 18:20	3	11/05/2016 0:30	0,9
10/05/2016 12:00	1,5	10/05/2016 18:30	2,2	11/05/2016 0:40	1,2
10/05/2016 12:10	2,2	10/05/2016 18:40	1,7	11/05/2016 0:50	1,1
10/05/2016 12:20	1,8	10/05/2016 18:50	1,2	11/05/2016 1:00	1
10/05/2016 12:30	1,6	10/05/2016 19:00	1,4	11/05/2016 1:10	0,6
10/05/2016 12:40	2,2	10/05/2016 19:10	1,1	11/05/2016 1:20	0,7
10/05/2016 12:50	1,5	10/05/2016 19:20	0,8	11/05/2016 1:30	1
10/05/2016 13:00	1,8	10/05/2016 19:30	0,7	11/05/2016 1:40	1
10/05/2016 13:10	1,9	10/05/2016 19:40	0,6	11/05/2016 1:50	0,6
10/05/2016 13:20	1,4	10/05/2016 19:50	1	11/05/2016 2:00	0,3
10/05/2016 13:30	2	10/05/2016 20:00	1,6	11/05/2016 2:10	1,3

Fecha	Velocidad	Fecha	Velocidad	Fecha	Velocidad
11/05/2016 2:20	2	11/05/2016 8:30	1,3	11/05/2016 14:40	7,3
11/05/2016 2:30	1,3	11/05/2016 8:40	1,2	11/05/2016 14:50	6,8
11/05/2016 2:40	1,4	11/05/2016 8:50	1	11/05/2016 15:00	6,1
11/05/2016 2:50	0,8	11/05/2016 9:00	1,3	11/05/2016 15:10	5,6
11/05/2016 3:00	0,4	11/05/2016 9:10	1,2	11/05/2016 15:20	5,7
11/05/2016 3:10	0,5	11/05/2016 9:20	1,5	11/05/2016 15:30	5,3
11/05/2016 3:20	0,8	11/05/2016 9:30	0,9	11/05/2016 15:40	4,7
11/05/2016 3:30	1,2	11/05/2016 9:40	1,1	11/05/2016 15:50	4,9
11/05/2016 3:40	1,3	11/05/2016 9:50	1,1	11/05/2016 16:00	5,8
11/05/2016 3:50	1,2	11/05/2016 10:00	2	11/05/2016 16:10	4,9
11/05/2016 4:00	1,5	11/05/2016 10:10	1,3	11/05/2016 16:20	5,1
11/05/2016 4:10	1,6	11/05/2016 10:20	2,3	11/05/2016 16:30	4,8
11/05/2016 4:20	1,5	11/05/2016 10:30	1,5	11/05/2016 16:40	4,5
11/05/2016 4:30	1,4	11/05/2016 10:40	1,1	11/05/2016 16:50	4,1
11/05/2016 4:40	1,2	11/05/2016 10:50	1,7	11/05/2016 17:00	3,8
11/05/2016 4:50	1,5	11/05/2016 11:00	2,3	11/05/2016 17:10	3,5
11/05/2016 5:00	1,7	11/05/2016 11:10	2,1	11/05/2016 17:20	3,5
11/05/2016 5:10	2,2	11/05/2016 11:20	3,1	11/05/2016 17:40	3,2
11/05/2016 5:20	1,8	11/05/2016 11:30	2,5	11/05/2016 17:50	2,7
11/05/2016 5:30	1,6	11/05/2016 11:40	1,7	11/05/2016 18:00	2,3
11/05/2016 5:40	1,5	11/05/2016 11:50	3	11/05/2016 18:10	1,7
11/05/2016 5:50	1,7	11/05/2016 12:00	4,3	11/05/2016 18:20	1,5
11/05/2016 6:00	1,5	11/05/2016 12:10	3,5	11/05/2016 18:30	1,5
11/05/2016 6:10	1,8	11/05/2016 12:20	4,1	11/05/2016 18:40	1,7
11/05/2016 6:20	2,1	11/05/2016 12:30	4	11/05/2016 18:50	1,4
11/05/2016 6:30	1,6	11/05/2016 12:40	3,4	11/05/2016 19:00	1,2
11/05/2016 6:40	1,5	11/05/2016 12:50	3,3	11/05/2016 19:10	1,8
11/05/2016 6:50	1,6	11/05/2016 13:00	4,2	11/05/2016 19:20	1,2
11/05/2016 7:00	1,9	11/05/2016 13:10	5,1	11/05/2016 19:30	1
11/05/2016 7:10	1,4	11/05/2016 13:20	6	11/05/2016 19:40	1,4
11/05/2016 7:20	1,1	11/05/2016 13:30	5,8	11/05/2016 19:50	1,6
11/05/2016 7:30	0,8	11/05/2016 13:40	5,7	11/05/2016 20:00	1,5
11/05/2016 7:40	0,8	11/05/2016 13:50	6,6	11/05/2016 20:10	1,6
11/05/2016 7:50	0,7	11/05/2016 14:00	6	11/05/2016 20:20	1,4
11/05/2016 8:00	0,9	11/05/2016 14:10	6,4	11/05/2016 20:30	1,3
11/05/2016 8:10	0,6	11/05/2016 14:20	6,3	11/05/2016 20:40	0,9
11/05/2016 8:20	1,2	11/05/2016 14:30	6,8	11/05/2016 20:50	1,3

Fecha	Velocidad	Fecha	Velocidad	Fecha	Velocidad
11/05/2016 21:00	2,3	12/05/2016 3:10	1,7	12/05/2016 9:20	1,2
11/05/2016 21:10	1,7	12/05/2016 3:20	0,9	12/05/2016 9:30	2,7
11/05/2016 21:20	2,3	12/05/2016 3:30	0,9	12/05/2016 9:40	1,9
11/05/2016 21:30	1,8	12/05/2016 3:40	1,1	12/05/2016 9:50	2,6
11/05/2016 21:40	1,8	12/05/2016 3:50	1	12/05/2016 10:00	1,5
11/05/2016 21:50	1,6	12/05/2016 4:00	0,8	12/05/2016 10:10	1,7
11/05/2016 22:00	1,9	12/05/2016 4:10	0,9	12/05/2016 10:20	2,5
11/05/2016 22:10	1,9	12/05/2016 4:20	0,5	12/05/2016 10:30	2,9
11/05/2016 22:20	0,7	12/05/2016 4:30	0,3	12/05/2016 10:40	2,7
11/05/2016 22:30	0,4	12/05/2016 4:40	0,7	12/05/2016 10:50	4,3
11/05/2016 22:40	0,7	12/05/2016 4:50	0,6	12/05/2016 11:00	3,5
11/05/2016 22:50	1,6	12/05/2016 5:00	0,4	12/05/2016 11:10	3,7
11/05/2016 23:00	1,7	12/05/2016 5:10	0,5	12/05/2016 11:20	5
11/05/2016 23:10	1,5	12/05/2016 5:20	1,2	12/05/2016 11:30	5
11/05/2016 23:20	1,2	12/05/2016 5:30	1,1	12/05/2016 11:40	5,2
11/05/2016 23:30	0,6	12/05/2016 5:40	0,6	12/05/2016 11:50	5,3
11/05/2016 23:40	0,7	12/05/2016 5:50	0,4	12/05/2016 12:00	6,5
11/05/2016 23:50	0,9	12/05/2016 6:00	0,9	12/05/2016 12:10	6,7
12/05/2016 0:00	0,5	12/05/2016 6:10	1,2	12/05/2016 12:20	6,6
12/05/2016 0:10	1	12/05/2016 6:20	0,9	12/05/2016 12:30	6,2
12/05/2016 0:20	0,8	12/05/2016 6:30	0,4	12/05/2016 12:40	6,7
12/05/2016 0:30	0,6	12/05/2016 6:40	0,7	12/05/2016 12:50	5,5
12/05/2016 0:40	0,4	12/05/2016 6:50	0,9	12/05/2016 13:00	6,5
12/05/2016 0:50	0,6	12/05/2016 7:00	1,1	12/05/2016 13:10	6,3
12/05/2016 1:00	0,9	12/05/2016 7:10	1,9	12/05/2016 13:20	6,2
12/05/2016 1:10	1,1	12/05/2016 7:20	1,6	12/05/2016 13:30	5,7
12/05/2016 1:20	0,4	12/05/2016 7:30	1,2	12/05/2016 13:40	6,6
12/05/2016 1:30	0,2	12/05/2016 7:40	1	12/05/2016 13:50	6,6
12/05/2016 1:40	0,7	12/05/2016 7:50	1,6	12/05/2016 14:00	6,9
12/05/2016 1:50	0,7	12/05/2016 8:00	1,3	12/05/2016 14:10	6,1
12/05/2016 2:00	0,6	12/05/2016 8:10	1,8	12/05/2016 14:20	6,3
12/05/2016 2:10	1,4	12/05/2016 8:20	1,4	12/05/2016 14:30	6
12/05/2016 2:20	1,3	12/05/2016 8:30	1	12/05/2016 14:40	6,4
12/05/2016 2:30	1	12/05/2016 8:40	0,8	12/05/2016 14:50	6,1
12/05/2016 2:40	0,7	12/05/2016 8:50	0,8	12/05/2016 15:00	5
12/05/2016 2:50	1,1	12/05/2016 9:00	1	12/05/2016 15:10	5,9
12/05/2016 3:00	1,7	12/05/2016 9:10	1	12/05/2016 15:20	5,1

Fecha	Velocidad	Fecha	Velocidad	Fecha	Velocidad
12/05/2016 15:30	5,2	12/05/2016 21:40	0,8	13/05/2016 3:50	7,2
12/05/2016 15:40	5,1	12/05/2016 21:50	0,8	13/05/2016 4:00	7
12/05/2016 15:50	5,3	12/05/2016 22:00	0,9	13/05/2016 4:10	8,2
12/05/2016 16:00	6,3	12/05/2016 22:10	0,5	13/05/2016 4:20	6,9
12/05/2016 16:10	4,5	12/05/2016 22:20	0,4	13/05/2016 4:30	6,2
12/05/2016 16:20	5,7	12/05/2016 22:30	0,4	13/05/2016 4:40	6,5
12/05/2016 16:30	4,9	12/05/2016 22:40	1,1	13/05/2016 4:50	5,3
12/05/2016 16:40	5,5	12/05/2016 22:50	1,7	13/05/2016 5:00	2,4
12/05/2016 16:50	5,6	12/05/2016 23:00	1,7	13/05/2016 5:10	1,4
12/05/2016 17:00	4,6	12/05/2016 23:10	1,4	13/05/2016 5:20	2,3
12/05/2016 17:10	4,4	12/05/2016 23:20	0,5	13/05/2016 5:40	2,2
12/05/2016 17:20	4,2	12/05/2016 23:30	0,2	13/05/2016 5:50	2,3
12/05/2016 17:30	4,5	12/05/2016 23:40	0,5	13/05/2016 6:00	2,1
12/05/2016 17:40	4	12/05/2016 23:50	0,9	13/05/2016 6:10	5,5
12/05/2016 17:50	3,1	13/05/2016 0:00	0,4	13/05/2016 6:20	5,3
12/05/2016 18:00	2,3	13/05/2016 0:10	0,4	13/05/2016 6:30	3,9
12/05/2016 18:10	1,8	13/05/2016 0:20	0,6	13/05/2016 6:40	4,8
12/05/2016 18:20	1,7	13/05/2016 0:30	0,6	13/05/2016 6:50	6,3
12/05/2016 18:30	1,1	13/05/2016 0:40	0,8	13/05/2016 7:00	4,7
12/05/2016 18:40	1,1	13/05/2016 0:50	0,7	13/05/2016 7:10	5,4
12/05/2016 18:50	0,8	13/05/2016 1:00	0,7	13/05/2016 7:20	6,7
12/05/2016 19:00	1	13/05/2016 1:10	0,3	13/05/2016 7:30	8
12/05/2016 19:10	1,8	13/05/2016 1:20	0,3	13/05/2016 7:40	9,2
12/05/2016 19:20	2,3	13/05/2016 1:30	0,5	13/05/2016 7:50	9,5
12/05/2016 19:30	2,2	13/05/2016 1:40	0,4	13/05/2016 8:00	9,1
12/05/2016 19:40	1,8	13/05/2016 1:50	0,6	13/05/2016 8:10	8,7
12/05/2016 19:50	1,8	13/05/2016 2:00	1,6	13/05/2016 8:20	7,3
12/05/2016 20:00	1,1	13/05/2016 2:10	1,9	13/05/2016 8:30	7,6
12/05/2016 20:10	0,8	13/05/2016 2:20	1,1	13/05/2016 8:40	6
12/05/2016 20:20	1,2	13/05/2016 2:30	1,6	13/05/2016 8:50	9,6
12/05/2016 20:30	1,3	13/05/2016 2:40	2,9	13/05/2016 9:00	8,7
12/05/2016 20:40	1,1	13/05/2016 2:50	3,9	13/05/2016 9:10	9,7
12/05/2016 20:50	1	13/05/2016 3:00	4,2	13/05/2016 9:20	9,1
12/05/2016 21:00	0,4	13/05/2016 3:10	5,7	13/05/2016 9:30	9,5
12/05/2016 21:10	0,4	13/05/2016 3:20	6,9	13/05/2016 9:40	8,9
12/05/2016 21:20	0,5	13/05/2016 3:30	7,3	13/05/2016 9:50	10,9
12/05/2016 21:30	0,9	13/05/2016 3:40	6,8	13/05/2016 10:00	11,8

Fecha	Velocidad	Fecha	Velocidad	Fecha	Velocidad
13/05/2016 10:10	9,8	13/05/2016 16:20	9	13/05/2016 22:30	6
13/05/2016 10:20	9,7	13/05/2016 16:30	9,1	13/05/2016 22:40	5,9
13/05/2016 10:30	11,1	13/05/2016 16:40	11,5	13/05/2016 22:50	4,3
13/05/2016 10:40	8,9	13/05/2016 16:50	11,2	13/05/2016 23:00	4,4
13/05/2016 10:50	9,1	13/05/2016 17:00	11,5	13/05/2016 23:10	4,7
13/05/2016 11:00	8,4	13/05/2016 17:10	10,6	13/05/2016 23:20	4,9
13/05/2016 11:10	8,7	13/05/2016 17:20	10,1	13/05/2016 23:30	5,7
13/05/2016 11:20	9,7	13/05/2016 17:30	9,6	13/05/2016 23:40	4,9
13/05/2016 11:30	11,5	13/05/2016 17:40	7,6	13/05/2016 23:50	5,4
13/05/2016 11:40	9,8	13/05/2016 17:50	7,8	14/05/2016 0:00	4,5
13/05/2016 11:50	10	13/05/2016 18:00	6,6	14/05/2016 0:10	5,9
13/05/2016 12:00	9,7	13/05/2016 18:10	6,6	14/05/2016 0:20	6,3
13/05/2016 12:10	9,2	13/05/2016 18:20	6,9	14/05/2016 0:30	5,7
13/05/2016 12:20	8,1	13/05/2016 18:30	5,5	14/05/2016 0:40	5,7
13/05/2016 12:30	8,8	13/05/2016 18:40	6,7	14/05/2016 0:50	6,1
13/05/2016 12:40	8,3	13/05/2016 18:50	5,8	14/05/2016 1:00	6,3
13/05/2016 12:50	8,6	13/05/2016 19:00	5,9	14/05/2016 1:10	7
13/05/2016 13:00	8,2	13/05/2016 19:10	6,4	14/05/2016 1:20	7
13/05/2016 13:10	7,1	13/05/2016 19:20	5,1	14/05/2016 1:30	7,5
13/05/2016 13:20	8,5	13/05/2016 19:30	5,9	14/05/2016 1:40	7,8
13/05/2016 13:30	7,4	13/05/2016 19:40	5,1	14/05/2016 1:50	7,5
13/05/2016 13:40	7,6	13/05/2016 19:50	5,6	14/05/2016 2:00	7,6
13/05/2016 13:50	8	13/05/2016 20:00	6,3	14/05/2016 2:10	7,9
13/05/2016 14:00	7,6	13/05/2016 20:10	7,2	14/05/2016 2:20	5,1
13/05/2016 14:10	8,1	13/05/2016 20:20	6,8	14/05/2016 2:30	6,3
13/05/2016 14:20	8,2	13/05/2016 20:30	7	14/05/2016 2:40	7
13/05/2016 14:30	9,3	13/05/2016 20:40	6,8	14/05/2016 2:50	7,5
13/05/2016 14:40	9,4	13/05/2016 20:50	6,9	14/05/2016 3:00	10,3
13/05/2016 14:50	9,7	13/05/2016 21:00	7	14/05/2016 3:10	9,1
13/05/2016 15:00	9,4	13/05/2016 21:10	7,1	14/05/2016 3:20	9,2
13/05/2016 15:10	10,1	13/05/2016 21:20	7,8	14/05/2016 3:30	7,9
13/05/2016 15:20	10,5	13/05/2016 21:30	7,1	14/05/2016 3:40	7,1
13/05/2016 15:30	11	13/05/2016 21:40	6,2	14/05/2016 3:50	6,6
13/05/2016 15:40	10,6	13/05/2016 21:50	5,5	14/05/2016 4:00	6,9
13/05/2016 15:50	8,9	13/05/2016 22:00	4,4	14/05/2016 4:10	6
13/05/2016 16:00	8,1	13/05/2016 22:10	4,9	14/05/2016 4:20	6,7
13/05/2016 16:10	7,7	13/05/2016 22:20	5,1	14/05/2016 4:30	6,6

Fecha	Velocidad	Fecha	Velocidad	Fecha	Velocidad
14/05/2016 4:40	7,4	14/05/2016 10:50	8,5	14/05/2016 17:10	8,4
14/05/2016 4:50	7,5	14/05/2016 11:00	8,6	14/05/2016 17:20	8,8
14/05/2016 5:00	7,7	14/05/2016 11:10	10,3	14/05/2016 17:30	9,5
14/05/2016 5:10	7,9	14/05/2016 11:20	9,3	14/05/2016 17:40	9,4
14/05/2016 5:20	8,3	14/05/2016 11:30	8,5	14/05/2016 17:50	9
14/05/2016 5:30	7,8	14/05/2016 11:40	7,9	14/05/2016 18:00	8,6
14/05/2016 5:40	9,6	14/05/2016 11:50	8	14/05/2016 18:10	8,7
14/05/2016 5:50	9,4	14/05/2016 12:00	9,2	14/05/2016 18:20	8,3
14/05/2016 6:00	9,7	14/05/2016 12:10	10,4	14/05/2016 18:30	6,9
14/05/2016 6:10	8,9	14/05/2016 12:20	11	14/05/2016 18:40	5,7
14/05/2016 6:20	8,5	14/05/2016 12:30	9,7	14/05/2016 18:50	5
14/05/2016 6:30	9,4	14/05/2016 12:40	8,6	14/05/2016 19:00	4,9
14/05/2016 6:40	9,9	14/05/2016 12:50	7,7	14/05/2016 19:10	5,5
14/05/2016 6:50	9,7	14/05/2016 13:00	8,3	14/05/2016 19:20	6,2
14/05/2016 7:00	10,4	14/05/2016 13:10	8,7	14/05/2016 19:30	4,8
14/05/2016 7:10	10,9	14/05/2016 13:20	8,1	14/05/2016 19:40	3,6
14/05/2016 7:20	10,4	14/05/2016 13:30	10,7	14/05/2016 19:50	4,1
14/05/2016 7:30	10,6	14/05/2016 13:40	9,2	14/05/2016 20:00	5,6
14/05/2016 7:40	10,3	14/05/2016 13:50	8	14/05/2016 20:10	5,5
14/05/2016 7:50	10,4	14/05/2016 14:00	8,1	14/05/2016 20:20	5,5
14/05/2016 8:00	9,2	14/05/2016 14:10	7,6	14/05/2016 20:30	5,9
14/05/2016 8:10	8,9	14/05/2016 14:20	6,8	14/05/2016 20:40	6
14/05/2016 8:20	8,8	14/05/2016 14:30	6,7	14/05/2016 20:50	5,2
14/05/2016 8:30	9	14/05/2016 14:40	6,7	14/05/2016 21:00	5,9
14/05/2016 8:40	8,2	14/05/2016 14:50	7,1	14/05/2016 21:10	5,8
14/05/2016 8:50	8,3	14/05/2016 15:00	6,3	14/05/2016 21:20	6,1
14/05/2016 9:00	9	14/05/2016 15:10	5,3	14/05/2016 21:30	6,7
14/05/2016 9:10	8	14/05/2016 15:20	7,1	14/05/2016 21:40	6,6
14/05/2016 9:20	8,2	14/05/2016 15:30	7,3	14/05/2016 21:50	6,4
14/05/2016 9:30	8,3	14/05/2016 15:40	7,3	14/05/2016 22:00	6,6
14/05/2016 9:40	7,7	14/05/2016 15:50	7	14/05/2016 22:10	5,5
14/05/2016 9:50	8,8	14/05/2016 16:00	7,8	14/05/2016 22:20	6,8
14/05/2016 10:00	7,6	14/05/2016 16:10	7,7	14/05/2016 22:30	7,5
14/05/2016 10:10	8,5	14/05/2016 16:30	7,2	14/05/2016 22:40	7,4
14/05/2016 10:20	9,2	14/05/2016 16:40	7,8	14/05/2016 22:50	8,1
14/05/2016 10:30	8,9	14/05/2016 16:50	7,4	14/05/2016 23:00	9,4
14/05/2016 10:40	9,2	14/05/2016 17:00	6,3	14/05/2016 23:10	8,7

Fecha	Velocidad	Fecha	Velocidad	Fecha	Velocidad
14/05/2016 23:20	8,6	15/05/2016 5:30	6	15/05/2016 11:40	9,4
14/05/2016 23:30	8,6	15/05/2016 5:40	6,5	15/05/2016 11:50	9,5
14/05/2016 23:40	10,3	15/05/2016 5:50	5,1	15/05/2016 12:00	10,1
14/05/2016 23:50	9,5	15/05/2016 6:00	5,6	15/05/2016 12:10	10,7
15/05/2016 0:00	9,6	15/05/2016 6:10	5,5	15/05/2016 12:20	10,1
15/05/2016 0:10	10	15/05/2016 6:20	6,4	15/05/2016 12:30	9,1
15/05/2016 0:20	7,7	15/05/2016 6:30	6,7	15/05/2016 12:40	10,4
15/05/2016 0:30	8	15/05/2016 6:40	6,1	15/05/2016 12:50	11,7
15/05/2016 0:40	8,4	15/05/2016 6:50	5,2	15/05/2016 13:00	10,7
15/05/2016 0:50	6,3	15/05/2016 7:00	5,5	15/05/2016 13:10	9,7
15/05/2016 1:00	6,9	15/05/2016 7:10	4,9	15/05/2016 13:20	9,5
15/05/2016 1:10	8,1	15/05/2016 7:20	4,7	15/05/2016 13:30	10,4
15/05/2016 1:20	9,6	15/05/2016 7:30	5,1	15/05/2016 13:40	9,4
15/05/2016 1:30	9,8	15/05/2016 7:40	5,2	15/05/2016 13:50	8,4
15/05/2016 1:40	10,9	15/05/2016 7:50	7,2	15/05/2016 14:00	9,6
15/05/2016 1:50	11,3	15/05/2016 8:00	7,1	15/05/2016 14:10	9,5
15/05/2016 2:00	10,2	15/05/2016 8:10	6,1	15/05/2016 14:20	10,1
15/05/2016 2:10	10,7	15/05/2016 8:20	4,4	15/05/2016 14:30	8,8
15/05/2016 2:20	11	15/05/2016 8:30	4,7	15/05/2016 14:40	9,7
15/05/2016 2:30	11,3	15/05/2016 8:40	4,8	15/05/2016 14:50	9,1
15/05/2016 2:40	10,3	15/05/2016 8:50	5,6	15/05/2016 15:00	8,5
15/05/2016 2:50	8,7	15/05/2016 9:00	5,7	15/05/2016 15:10	7,8
15/05/2016 3:00	8,8	15/05/2016 9:10	6,5	15/05/2016 15:20	8,1
15/05/2016 3:10	8,8	15/05/2016 9:20	8,2	15/05/2016 15:30	6,9
15/05/2016 3:20	8,3	15/05/2016 9:30	8	15/05/2016 15:40	7,1
15/05/2016 3:30	10,1	15/05/2016 9:40	8,7	15/05/2016 15:50	7,6
15/05/2016 3:40	9,8	15/05/2016 9:50	10,7	15/05/2016 16:00	7,6
15/05/2016 3:50	10,6	15/05/2016 10:00	10,3	15/05/2016 16:10	7,7
15/05/2016 4:00	10,8	15/05/2016 10:10	10,9	15/05/2016 16:20	8,1
15/05/2016 4:10	10,9	15/05/2016 10:20	9,8	15/05/2016 16:30	8,1
15/05/2016 4:20	11,3	15/05/2016 10:30	10,4	15/05/2016 16:40	7,7
15/05/2016 4:30	10,5	15/05/2016 10:40	11,2	15/05/2016 16:50	8,2
15/05/2016 4:40	9,4	15/05/2016 10:50	10,1	15/05/2016 17:00	7,2
15/05/2016 4:50	7,3	15/05/2016 11:00	9,6	15/05/2016 17:10	5
15/05/2016 5:00	5,5	15/05/2016 11:10	10,7	15/05/2016 17:20	6
15/05/2016 5:10	5,4	15/05/2016 11:20	10,8	15/05/2016 17:30	6,1
15/05/2016 5:20	3,9	15/05/2016 11:30	11,6	15/05/2016 17:40	6,3

Fecha	Velocidad	Fecha	Velocidad	Fecha	Velocidad
15/05/2016 17:50	6,7	16/05/2016 0:10	7,6	16/05/2016 6:20	9,8
15/05/2016 18:10	3,8	16/05/2016 0:20	7	16/05/2016 6:30	10,7
15/05/2016 18:20	3,6	16/05/2016 0:30	7,3	16/05/2016 6:40	9,5
15/05/2016 18:30	2	16/05/2016 0:40	8	16/05/2016 6:50	9,1
15/05/2016 18:40	4,4	16/05/2016 0:50	8,1	16/05/2016 7:00	8
15/05/2016 18:50	5,6	16/05/2016 1:00	6,2	16/05/2016 7:10	7
15/05/2016 19:00	3,7	16/05/2016 1:10	8,1	16/05/2016 7:20	7,1
15/05/2016 19:10	4,5	16/05/2016 1:20	7	16/05/2016 7:30	6,5
15/05/2016 19:20	5,8	16/05/2016 1:30	6,8	16/05/2016 7:40	6,8
15/05/2016 19:30	5,3	16/05/2016 1:40	7,6	16/05/2016 7:50	6,5
15/05/2016 19:40	5,2	16/05/2016 1:50	6,7	16/05/2016 8:00	8
15/05/2016 19:50	5,1	16/05/2016 2:00	6,5	16/05/2016 8:10	10,3
15/05/2016 20:00	5,1	16/05/2016 2:10	7	16/05/2016 8:20	10,6
15/05/2016 20:10	4	16/05/2016 2:20	6,5	16/05/2016 8:30	11,4
15/05/2016 20:20	4	16/05/2016 2:30	7,1	16/05/2016 8:40	10,3
15/05/2016 20:30	3,1	16/05/2016 2:40	7,3	16/05/2016 8:50	11,3
15/05/2016 20:40	2,6	16/05/2016 2:50	4,8	16/05/2016 9:00	9,8
15/05/2016 20:50	2,7	16/05/2016 3:00	4,5	16/05/2016 9:10	9,9
15/05/2016 21:00	4,8	16/05/2016 3:10	4,5	16/05/2016 9:20	8
15/05/2016 21:10	5,3	16/05/2016 3:20	4,3	16/05/2016 9:30	10,5
15/05/2016 21:20	7,6	16/05/2016 3:30	4	16/05/2016 9:40	12,7
15/05/2016 21:30	7,7	16/05/2016 3:40	4,2	16/05/2016 9:50	11,7
15/05/2016 21:40	6,2	16/05/2016 3:50	5	16/05/2016 10:00	13,2
15/05/2016 21:50	6,2	16/05/2016 4:00	6,2	16/05/2016 10:10	10,1
15/05/2016 22:00	6,3	16/05/2016 4:10	5	16/05/2016 10:20	10,5
15/05/2016 22:10	7,9	16/05/2016 4:20	5,5	16/05/2016 10:30	10,5
15/05/2016 22:20	8,7	16/05/2016 4:30	5,6	16/05/2016 10:40	12,3
15/05/2016 22:30	8,7	16/05/2016 4:40	6,7	16/05/2016 10:50	10,1
15/05/2016 22:40	6,7	16/05/2016 4:50	7,3	16/05/2016 11:00	10,5
15/05/2016 22:50	6,2	16/05/2016 5:00	6,4	16/05/2016 11:10	9,3
15/05/2016 23:00	7,6	16/05/2016 5:10	6,6	16/05/2016 11:20	10
15/05/2016 23:10	6,2	16/05/2016 5:20	7,8	16/05/2016 11:30	8,2
15/05/2016 23:20	5,8	16/05/2016 5:30	7	16/05/2016 11:40	8,4
15/05/2016 23:30	7	16/05/2016 5:40	7	16/05/2016 11:50	8,4
15/05/2016 23:40	7,2	16/05/2016 5:50	6,9	16/05/2016 12:00	8,4
15/05/2016 23:50	6,8	16/05/2016 6:00	6,5	16/05/2016 12:10	7
16/05/2016 0:00	6,3	16/05/2016 6:10	8,4	16/05/2016 12:20	9,2

Fecha	Velocidad	Fecha	Velocidad	Fecha	Velocidad
16/05/2016 12:30	8	16/05/2016 18:40	4,6	17/05/2016 0:50	5,9
16/05/2016 12:40	8,5	16/05/2016 18:50	1,7	17/05/2016 1:00	5,4
16/05/2016 12:50	8,7	16/05/2016 19:00	1,3	17/05/2016 1:10	5,2
16/05/2016 13:00	10	16/05/2016 19:10	1,3	17/05/2016 1:20	5,5
16/05/2016 13:10	9,6	16/05/2016 19:20	1,6	17/05/2016 1:30	5,9
16/05/2016 13:20	8,8	16/05/2016 19:30	1,7	17/05/2016 1:40	5,5
16/05/2016 13:30	8,7	16/05/2016 19:40	3,1	17/05/2016 1:50	5
16/05/2016 13:40	9,7	16/05/2016 19:50	2,7	17/05/2016 2:00	4,7
16/05/2016 13:50	8,3	16/05/2016 20:00	1,8	17/05/2016 2:10	4,6
16/05/2016 14:00	9,2	16/05/2016 20:10	1,3	17/05/2016 2:20	6
16/05/2016 14:10	8,6	16/05/2016 20:20	1,5	17/05/2016 2:30	6
16/05/2016 14:20	10,4	16/05/2016 20:30	1,3	17/05/2016 2:40	7,4
16/05/2016 14:30	9,3	16/05/2016 20:40	1,1	17/05/2016 2:50	8,9
16/05/2016 14:40	8,6	16/05/2016 20:50	2	17/05/2016 3:00	9,2
16/05/2016 14:50	8	16/05/2016 21:00	3,5	17/05/2016 3:10	9,8
16/05/2016 15:00	8,8	16/05/2016 21:10	2,6	17/05/2016 3:20	9
16/05/2016 15:10	7,3	16/05/2016 21:20	3,2	17/05/2016 3:30	9
16/05/2016 15:20	7,4	16/05/2016 21:30	3,3	17/05/2016 3:40	8,5
16/05/2016 15:30	6,3	16/05/2016 21:40	2,7	17/05/2016 3:50	9,5
16/05/2016 15:40	7,1	16/05/2016 21:50	1,9	17/05/2016 4:00	9,5
16/05/2016 15:50	7,5	16/05/2016 22:00	1,4	17/05/2016 4:10	8,1
16/05/2016 16:00	8,5	16/05/2016 22:10	1,6	17/05/2016 4:20	7,2
16/05/2016 16:10	8,9	16/05/2016 22:20	1,4	17/05/2016 4:30	8,3
16/05/2016 16:20	7,5	16/05/2016 22:30	1,4	17/05/2016 4:40	7,5
16/05/2016 16:30	6,4	16/05/2016 22:40	2,5	17/05/2016 4:50	7,8
16/05/2016 16:40	4,7	16/05/2016 22:50	2,8	17/05/2016 5:00	7,4
16/05/2016 16:50	4,9	16/05/2016 23:00	3,4	17/05/2016 5:10	7,2
16/05/2016 17:00	5,8	16/05/2016 23:10	3,9	17/05/2016 5:20	7,1
16/05/2016 17:10	5,1	16/05/2016 23:20	3,2	17/05/2016 5:30	5,4
16/05/2016 17:20	3,1	16/05/2016 23:30	3,2	17/05/2016 5:40	5,6
16/05/2016 17:30	2,8	16/05/2016 23:40	2,4	17/05/2016 5:50	5,3
16/05/2016 17:40	3,1	16/05/2016 23:50	3,3	17/05/2016 6:00	5,1
16/05/2016 17:50	2,1	17/05/2016 0:00	3,5	17/05/2016 6:10	4,4
16/05/2016 18:00	1,7	17/05/2016 0:10	5,1	17/05/2016 6:20	3,8
16/05/2016 18:10	2,7	17/05/2016 0:20	5,3	17/05/2016 6:30	4,8
16/05/2016 18:20	1,8	17/05/2016 0:30	4,9	17/05/2016 6:40	5,3
16/05/2016 18:30	2,2	17/05/2016 0:40	5,7	17/05/2016 6:50	5,8

Fecha	Velocidad	Fecha	Velocidad	Fecha	Velocidad
17/05/2016 7:00	4	17/05/2016 13:20	4,6	17/05/2016 19:40	3
17/05/2016 7:10	5,8	17/05/2016 13:30	4	17/05/2016 19:50	1,7
17/05/2016 7:20	3,9	17/05/2016 13:40	7,1	17/05/2016 20:00	2
17/05/2016 7:30	3,5	17/05/2016 13:50	7,2	17/05/2016 20:10	2
17/05/2016 7:40	2,9	17/05/2016 14:00	8,1	17/05/2016 20:20	1,2
17/05/2016 7:50	1,1	17/05/2016 14:10	12	17/05/2016 20:30	1,5
17/05/2016 8:00	1,9	17/05/2016 14:20	11,7	17/05/2016 20:40	1
17/05/2016 8:10	2,5	17/05/2016 14:30	10,6	17/05/2016 20:50	0,6
17/05/2016 8:20	3,6	17/05/2016 14:40	11,9	17/05/2016 21:00	2,1
17/05/2016 8:30	2,7	17/05/2016 14:50	11	17/05/2016 21:10	3,1
17/05/2016 8:40	3,7	17/05/2016 15:00	10,4	17/05/2016 21:20	1,9
17/05/2016 9:00	5,4	17/05/2016 15:10	8,9	17/05/2016 21:30	1,3
17/05/2016 9:10	6,2	17/05/2016 15:20	10,5	17/05/2016 21:40	1,7
17/05/2016 9:20	7,6	17/05/2016 15:30	10,2	17/05/2016 21:50	2,4
17/05/2016 9:30	7,6	17/05/2016 15:40	8,8	17/05/2016 22:00	2,2
17/05/2016 9:40	7	17/05/2016 15:50	9,2	17/05/2016 22:10	1,6
17/05/2016 9:50	7,7	17/05/2016 16:00	8,6	17/05/2016 22:20	5,8
17/05/2016 10:00	8	17/05/2016 16:10	10,2	17/05/2016 22:30	4,1
17/05/2016 10:10	6,9	17/05/2016 16:20	9,7	17/05/2016 22:40	4,3
17/05/2016 10:20	8,5	17/05/2016 16:40	8	17/05/2016 22:50	4,8
17/05/2016 10:30	7,4	17/05/2016 16:50	9,6	17/05/2016 23:00	5
17/05/2016 10:40	9,2	17/05/2016 17:00	9,7	17/05/2016 23:10	5,7
17/05/2016 10:50	8,5	17/05/2016 17:10	8,6	17/05/2016 23:20	6,4
17/05/2016 11:00	9	17/05/2016 17:20	7,9	17/05/2016 23:30	5,2
17/05/2016 11:10	10,6	17/05/2016 17:30	8,1	17/05/2016 23:40	6,8
17/05/2016 11:20	8,7	17/05/2016 17:40	8,4	17/05/2016 23:50	5,9
17/05/2016 11:30	9,9	17/05/2016 17:50	6,9	18/05/2016 0:00	5,2
17/05/2016 11:40	9,8	17/05/2016 18:00	5,8	18/05/2016 0:10	7,9
17/05/2016 11:50	8,7	17/05/2016 18:10	4,1	18/05/2016 0:20	7,9
17/05/2016 12:00	8,3	17/05/2016 18:20	3,3	18/05/2016 0:30	7,6
17/05/2016 12:10	8,3	17/05/2016 18:30	2,5	18/05/2016 0:40	6,9
17/05/2016 12:20	7,2	17/05/2016 18:40	3,2	18/05/2016 0:50	8,4
17/05/2016 12:30	6,9	17/05/2016 18:50	3	18/05/2016 1:00	6,3
17/05/2016 12:40	7,2	17/05/2016 19:00	2	18/05/2016 1:10	7,3
17/05/2016 12:50	6,3	17/05/2016 19:10	3	18/05/2016 1:20	8,4
17/05/2016 13:00	6,6	17/05/2016 19:20	3,1	18/05/2016 1:30	7,2
17/05/2016 13:10	5	17/05/2016 19:30	2,9	18/05/2016 1:40	6,1

Fecha	Velocidad	Fecha	Velocidad	Fecha	Velocidad
18/05/2016 1:50	6,7	18/05/2016 8:00	1,7	18/05/2016 14:40	4,5
18/05/2016 2:00	5,2	18/05/2016 8:10	2,6	18/05/2016 14:50	4,2
18/05/2016 2:10	5	18/05/2016 8:20	3,6	18/05/2016 15:00	4,1
18/05/2016 2:20	3,3	18/05/2016 8:30	2,7	18/05/2016 15:10	5,8
18/05/2016 2:30	6,2	18/05/2016 8:40	2	18/05/2016 15:20	6,8
18/05/2016 2:40	5,7	18/05/2016 9:20	3,1	18/05/2016 15:30	6
18/05/2016 2:50	3,5	18/05/2016 9:30	4	18/05/2016 15:40	5,1
18/05/2016 3:00	2,4	18/05/2016 9:40	6,1	18/05/2016 15:50	4,9
18/05/2016 3:10	1,9	18/05/2016 9:50	10,4	18/05/2016 16:00	5,8
18/05/2016 3:20	1,7	18/05/2016 10:00	10	18/05/2016 16:10	5,9
18/05/2016 3:30	2,3	18/05/2016 10:10	7,6	18/05/2016 16:20	6,9
18/05/2016 3:40	2,3	18/05/2016 10:20	9,8	18/05/2016 16:30	5,4
18/05/2016 3:50	1,4	18/05/2016 10:30	9	18/05/2016 16:40	5,2
18/05/2016 4:00	1,8	18/05/2016 10:40	8,7	18/05/2016 16:50	3,2
18/05/2016 4:10	1	18/05/2016 10:50	8	18/05/2016 17:00	2,2
18/05/2016 4:20	1,1	18/05/2016 11:00	8,9	18/05/2016 17:10	1,8
18/05/2016 4:30	2	18/05/2016 11:10	9,4	18/05/2016 17:20	1,9
18/05/2016 4:40	1,5	18/05/2016 11:20	9,8	18/05/2016 17:30	2,6
18/05/2016 4:50	1,6	18/05/2016 11:30	11,2	18/05/2016 17:40	2,5
18/05/2016 5:00	1	18/05/2016 11:40	10,1	18/05/2016 17:50	3,1
18/05/2016 5:10	1,2	18/05/2016 11:50	9,7	18/05/2016 18:00	2,3
18/05/2016 5:20	1,8	18/05/2016 12:00	8,9	18/05/2016 18:10	2,7
18/05/2016 5:30	1,8	18/05/2016 12:10	6,9	18/05/2016 18:20	1,9
18/05/2016 5:40	1,5	18/05/2016 12:20	7,2	18/05/2016 18:30	1,3
18/05/2016 5:50	1,2	18/05/2016 12:30	7,4	18/05/2016 18:40	0,4
18/05/2016 6:00	2,4	18/05/2016 12:40	6,3	18/05/2016 18:50	1,1
18/05/2016 6:10	3,1	18/05/2016 12:50	6,4	18/05/2016 19:00	2,3
18/05/2016 6:20	3,4	18/05/2016 13:00	6,8	18/05/2016 19:10	1,9
18/05/2016 6:30	5,6	18/05/2016 13:10	7,6	18/05/2016 19:20	1,7
18/05/2016 6:40	6,2	18/05/2016 13:20	6,5	18/05/2016 19:30	1,2
18/05/2016 6:50	5,4	18/05/2016 13:30	6,8	18/05/2016 19:40	1
18/05/2016 7:00	3,2	18/05/2016 13:40	6,2	18/05/2016 19:50	1,5
18/05/2016 7:10	1,9	18/05/2016 13:50	6,5	18/05/2016 20:00	1,9
18/05/2016 7:20	2,6	18/05/2016 14:00	8,3	18/05/2016 20:10	2,1
18/05/2016 7:30	1,4	18/05/2016 14:10	6,9	18/05/2016 20:20	2,1
18/05/2016 7:40	1,4	18/05/2016 14:20	5,8	18/05/2016 20:30	2,6
18/05/2016 7:50	1	18/05/2016 14:30	5,9	18/05/2016 20:40	2,9

Fecha	Velocidad	Fecha	Velocidad	Fecha	Velocidad
18/05/2016 20:50	3,5	19/05/2016 3:00	6,5	19/05/2016 9:10	8,8
18/05/2016 21:00	3,1	19/05/2016 3:10	7,4	19/05/2016 9:20	9,3
18/05/2016 21:10	3,1	19/05/2016 3:20	6,4	19/05/2016 9:30	8,3
18/05/2016 21:20	3,3	19/05/2016 3:30	6,5	19/05/2016 9:40	8,9
18/05/2016 21:30	4,1	19/05/2016 3:40	4,6	19/05/2016 9:50	7,5
18/05/2016 21:40	5,5	19/05/2016 3:50	6,2	19/05/2016 10:00	8,6
18/05/2016 21:50	5,7	19/05/2016 4:00	6,3	19/05/2016 10:10	9,4
18/05/2016 22:00	6	19/05/2016 4:10	6,5	19/05/2016 10:20	9,2
18/05/2016 22:10	6,3	19/05/2016 4:20	6,4	19/05/2016 10:30	8,6
18/05/2016 22:20	6,1	19/05/2016 4:30	6,7	19/05/2016 10:40	8,9
18/05/2016 22:30	6	19/05/2016 4:40	6,5	19/05/2016 10:50	9,2
18/05/2016 22:40	5,4	19/05/2016 4:50	5,6	19/05/2016 11:00	10
18/05/2016 22:50	5,4	19/05/2016 5:00	7,1	19/05/2016 11:10	9,1
18/05/2016 23:00	6,5	19/05/2016 5:10	6,8	19/05/2016 11:20	9
18/05/2016 23:10	7	19/05/2016 5:20	7,4	19/05/2016 11:30	9,6
18/05/2016 23:20	11,5	19/05/2016 5:30	5,6	19/05/2016 11:40	10,7
18/05/2016 23:30	10,9	19/05/2016 5:40	3,9	19/05/2016 11:50	11,9
18/05/2016 23:40	8	19/05/2016 5:50	4,2	19/05/2016 12:00	12,3
18/05/2016 23:50	5,5	19/05/2016 6:00	5,6	19/05/2016 12:10	12,7
19/05/2016 0:00	6,3	19/05/2016 6:10	6,6	19/05/2016 12:20	11,5
19/05/2016 0:10	6,3	19/05/2016 6:20	5,8	19/05/2016 12:30	12,8
19/05/2016 0:20	7	19/05/2016 6:30	5,1	19/05/2016 12:40	10,5
19/05/2016 0:30	6,7	19/05/2016 6:40	3,6	19/05/2016 12:50	8,5
19/05/2016 0:40	7,7	19/05/2016 6:50	5,4	19/05/2016 13:00	9,9
19/05/2016 0:50	8,6	19/05/2016 7:00	6,3	19/05/2016 13:10	11
19/05/2016 1:00	8,4	19/05/2016 7:10	7,3	19/05/2016 13:20	10,4
19/05/2016 1:10	7,7	19/05/2016 7:20	6,5	19/05/2016 13:30	10,5
19/05/2016 1:20	9,3	19/05/2016 7:30	5,8	19/05/2016 13:40	10
19/05/2016 1:30	8	19/05/2016 7:40	6,2	19/05/2016 13:50	10
19/05/2016 1:40	8,7	19/05/2016 7:50	8,5	19/05/2016 14:00	9
19/05/2016 1:50	7,4	19/05/2016 8:00	7,9	19/05/2016 14:10	8,3
19/05/2016 2:00	8	19/05/2016 8:10	8,1	19/05/2016 14:20	6,9
19/05/2016 2:10	7,8	19/05/2016 8:20	7,3	19/05/2016 14:30	6
19/05/2016 2:20	7,6	19/05/2016 8:30	6,5	19/05/2016 14:40	6,6
19/05/2016 2:30	6	19/05/2016 8:40	7,9	19/05/2016 14:50	5,7
19/05/2016 2:40	7,8	19/05/2016 8:50	9	19/05/2016 15:00	6,8
19/05/2016 2:50	7,4	19/05/2016 9:00	8,5	19/05/2016 15:10	6,9

Fecha	Velocidad	Fecha	Velocidad	Fecha	Velocidad
19/05/2016 15:20	6,8	19/05/2016 21:40	7	20/05/2016 3:50	7,6
19/05/2016 15:30	6,9	19/05/2016 21:50	5,3	20/05/2016 4:00	6,6
19/05/2016 15:40	6,8	19/05/2016 22:00	4,4	20/05/2016 4:10	7,5
19/05/2016 15:50	5,7	19/05/2016 22:10	3,7	20/05/2016 4:20	7,2
19/05/2016 16:00	6,3	19/05/2016 22:20	5,4	20/05/2016 4:30	6,4
19/05/2016 16:10	5,4	19/05/2016 22:30	5,3	20/05/2016 4:40	7,1
19/05/2016 16:20	5,3	19/05/2016 22:40	5,4	20/05/2016 4:50	6,1
19/05/2016 16:30	7,2	19/05/2016 22:50	4,9	20/05/2016 5:00	6,9
19/05/2016 16:40	9,1	19/05/2016 23:00	5,3	20/05/2016 5:10	6,9
19/05/2016 16:50	9,3	19/05/2016 23:10	5,8	20/05/2016 5:20	7,7
19/05/2016 17:00	10,3	19/05/2016 23:20	5,2	20/05/2016 5:30	6,2
19/05/2016 17:10	9,9	19/05/2016 23:30	4,4	20/05/2016 5:40	6,8
19/05/2016 17:20	7,3	19/05/2016 23:40	4	20/05/2016 5:50	8,5
19/05/2016 17:30	8,1	19/05/2016 23:50	4,8	20/05/2016 6:00	8,3
19/05/2016 17:40	8,2	20/05/2016 0:00	6,2	20/05/2016 6:10	8,5
19/05/2016 17:50	9,1	20/05/2016 0:10	8,1	20/05/2016 6:20	8,8
19/05/2016 18:10	8,2	20/05/2016 0:20	8,1	20/05/2016 6:30	8,3
19/05/2016 18:20	7,1	20/05/2016 0:30	8,3	20/05/2016 6:40	9,3
19/05/2016 18:30	6,9	20/05/2016 0:40	8	20/05/2016 6:50	9,7
19/05/2016 18:40	7,8	20/05/2016 0:50	8,2	20/05/2016 7:00	10,3
19/05/2016 18:50	6,2	20/05/2016 1:00	8,2	20/05/2016 7:10	9,5
19/05/2016 19:00	6,6	20/05/2016 1:10	9,2	20/05/2016 7:20	9,6
19/05/2016 19:10	5,5	20/05/2016 1:20	9,9	20/05/2016 7:30	10,3
19/05/2016 19:20	5,9	20/05/2016 1:30	9	20/05/2016 7:40	10,8
19/05/2016 19:30	6,8	20/05/2016 1:40	7,2	20/05/2016 7:50	8,9
19/05/2016 19:40	6,7	20/05/2016 1:50	7,3	20/05/2016 8:00	10,9
19/05/2016 19:50	6,2	20/05/2016 2:00	6,3	20/05/2016 8:10	10,8
19/05/2016 20:00	6,2	20/05/2016 2:10	6,9	20/05/2016 8:20	11,5
19/05/2016 20:10	6	20/05/2016 2:20	7,1	20/05/2016 8:30	11,2
19/05/2016 20:20	5,8	20/05/2016 2:30	8,3	20/05/2016 8:40	10,5
19/05/2016 20:30	5,7	20/05/2016 2:40	8	20/05/2016 8:50	10,9
19/05/2016 20:40	5,3	20/05/2016 2:50	8,1	20/05/2016 9:00	10,5
19/05/2016 20:50	7,2	20/05/2016 3:00	8,3	20/05/2016 9:10	10,2
19/05/2016 21:00	7,9	20/05/2016 3:10	8,1	20/05/2016 9:20	9,9
19/05/2016 21:10	8,1	20/05/2016 3:20	9,1	20/05/2016 9:30	10,7
19/05/2016 21:20	8,1	20/05/2016 3:30	7,6	20/05/2016 9:40	9,4
19/05/2016 21:30	7,4	20/05/2016 3:40	7,9	20/05/2016 9:50	11,8

Fecha	Velocidad	Fecha	Velocidad	Fecha	Velocidad
20/05/2016 10:00	11,6	20/05/2016 16:10	9	20/05/2016 22:20	0,6
20/05/2016 10:10	12,8	20/05/2016 16:20	7,9	20/05/2016 22:30	0,4
20/05/2016 10:20	12	20/05/2016 16:30	8,4	20/05/2016 22:40	0,5
20/05/2016 10:30	10,8	20/05/2016 16:40	6,7	20/05/2016 22:50	0,9
20/05/2016 10:40	9,7	20/05/2016 16:50	6,7	20/05/2016 23:00	1,6
20/05/2016 10:50	13,9	20/05/2016 17:00	7,6	20/05/2016 23:10	1,9
20/05/2016 11:00	12,1	20/05/2016 17:10	7	20/05/2016 23:20	2,1
20/05/2016 11:10	13	20/05/2016 17:20	6,5	20/05/2016 23:30	4
20/05/2016 11:20	12,3	20/05/2016 17:30	6,6	20/05/2016 23:40	5,6
20/05/2016 11:30	11,5	20/05/2016 17:40	5,2	20/05/2016 23:50	5,3
20/05/2016 11:40	11,5	20/05/2016 17:50	5,1	21/05/2016 0:00	5,3
20/05/2016 11:50	10,3	20/05/2016 18:00	5,9	21/05/2016 0:10	8
20/05/2016 12:00	9,7	20/05/2016 18:10	4,6	21/05/2016 0:20	7,9
20/05/2016 12:10	9,9	20/05/2016 18:20	5,3	21/05/2016 0:30	6,8
20/05/2016 12:20	9,9	20/05/2016 18:30	4,4	21/05/2016 0:40	6,1
20/05/2016 12:30	10,3	20/05/2016 18:40	4,2	21/05/2016 0:50	7,4
20/05/2016 12:40	10,5	20/05/2016 18:50	3,3	21/05/2016 1:00	7,5
20/05/2016 12:50	9,1	20/05/2016 19:00	2,8	21/05/2016 1:10	7,8
20/05/2016 13:00	9,4	20/05/2016 19:10	2,1	21/05/2016 1:20	7,5
20/05/2016 13:10	10	20/05/2016 19:20	2,2	21/05/2016 1:30	7,6
20/05/2016 13:20	9,8	20/05/2016 19:30	3	21/05/2016 1:40	7,8
20/05/2016 13:30	9,9	20/05/2016 19:40	2,6	21/05/2016 1:50	7,7
20/05/2016 13:40	9,7	20/05/2016 19:50	2,8	21/05/2016 2:00	8,4
20/05/2016 13:50	8,9	20/05/2016 20:00	3,9	21/05/2016 2:10	7,7
20/05/2016 14:00	10,9	20/05/2016 20:10	3,2	21/05/2016 2:20	7,7
20/05/2016 14:10	11,2	20/05/2016 20:20	1,9	21/05/2016 2:30	7,2
20/05/2016 14:20	10	20/05/2016 20:30	2	21/05/2016 2:40	7,8
20/05/2016 14:30	8,5	20/05/2016 20:40	1,7	21/05/2016 2:50	7,7
20/05/2016 14:40	10,4	20/05/2016 20:50	1,9	21/05/2016 3:00	7,2
20/05/2016 14:50	12,1	20/05/2016 21:00	1,3	21/05/2016 3:10	6,8
20/05/2016 15:00	10,5	20/05/2016 21:10	0,5	21/05/2016 3:20	6,4
20/05/2016 15:10	7,6	20/05/2016 21:20	0,4	21/05/2016 3:30	7,5
20/05/2016 15:20	8,6	20/05/2016 21:30	0,6	21/05/2016 3:40	7,9
20/05/2016 15:30	9,6	20/05/2016 21:40	0,5	21/05/2016 3:50	6,9
20/05/2016 15:40	10,1	20/05/2016 21:50	0,8	21/05/2016 4:00	6,5
20/05/2016 15:50	9,6	20/05/2016 22:00	0,9	21/05/2016 4:10	7,2
20/05/2016 16:00	8,1	20/05/2016 22:10	0,7	21/05/2016 4:20	7,6

Fecha	Velocidad	Fecha	Velocidad	Fecha	Velocidad
21/05/2016 4:30	9,4	21/05/2016 10:40	9,7	21/05/2016 16:50	7
21/05/2016 4:40	8,8	21/05/2016 10:50	10,3	21/05/2016 17:00	7,6
21/05/2016 4:50	8,7	21/05/2016 11:00	10,3	21/05/2016 17:10	6,9
21/05/2016 5:00	10,5	21/05/2016 11:10	9,8	21/05/2016 17:20	6,2
21/05/2016 5:10	10,1	21/05/2016 11:20	9,2	21/05/2016 17:30	6,8
21/05/2016 5:20	9,1	21/05/2016 11:30	10,3	21/05/2016 17:40	6
21/05/2016 5:30	8,7	21/05/2016 11:40	10,7	21/05/2016 17:50	6,8
21/05/2016 5:40	7,6	21/05/2016 11:50	10,2	21/05/2016 18:00	6,5
21/05/2016 5:50	8,2	21/05/2016 12:00	10,4	21/05/2016 18:10	4,9
21/05/2016 6:00	8,3	21/05/2016 12:10	11,1	21/05/2016 18:20	6,1
21/05/2016 6:10	7,6	21/05/2016 12:20	11,3	21/05/2016 18:30	5,7
21/05/2016 6:20	8,8	21/05/2016 12:30	11,9	21/05/2016 18:40	5,4
21/05/2016 6:30	9,4	21/05/2016 12:40	11,2	21/05/2016 18:50	5,4
21/05/2016 6:40	7,4	21/05/2016 12:50	10,9	21/05/2016 19:00	5,3
21/05/2016 6:50	6,3	21/05/2016 13:00	11,2	21/05/2016 19:10	4,9
21/05/2016 7:00	6,4	21/05/2016 13:10	11,9	21/05/2016 19:20	6,1
21/05/2016 7:10	6,2	21/05/2016 13:20	11,5	21/05/2016 19:30	7,2
21/05/2016 7:20	8,5	21/05/2016 13:30	10,1	21/05/2016 19:40	7,7
21/05/2016 7:30	8,8	21/05/2016 13:40	11,3	21/05/2016 19:50	7,2
21/05/2016 7:40	9,3	21/05/2016 13:50	10,6	21/05/2016 20:00	8
21/05/2016 7:50	8,2	21/05/2016 14:00	10,5	21/05/2016 20:10	7,5
21/05/2016 8:00	8,6	21/05/2016 14:10	12,1	21/05/2016 20:20	7,9
21/05/2016 8:10	6,9	21/05/2016 14:20	12,1	21/05/2016 20:30	7,6
21/05/2016 8:20	6,9	21/05/2016 14:30	11,5	21/05/2016 20:40	6,3
21/05/2016 8:30	6,5	21/05/2016 14:40	11,1	21/05/2016 20:50	6,7
21/05/2016 8:40	7,8	21/05/2016 14:50	9,1	21/05/2016 21:00	6
21/05/2016 8:50	10,3	21/05/2016 15:00	9,6	21/05/2016 21:10	5,7
21/05/2016 9:00	9,7	21/05/2016 15:10	7,8	21/05/2016 21:20	6,1
21/05/2016 9:10	9,3	21/05/2016 15:20	5,4	21/05/2016 21:30	7,2
21/05/2016 9:20	8,8	21/05/2016 15:30	6,6	21/05/2016 21:40	6,4
21/05/2016 9:30	9,4	21/05/2016 15:40	5,5	21/05/2016 21:50	7,5
21/05/2016 9:40	8,8	21/05/2016 15:50	5,2	21/05/2016 22:00	6,8
21/05/2016 9:50	7,3	21/05/2016 16:00	4,9	21/05/2016 22:10	8
21/05/2016 10:00	9,1	21/05/2016 16:10	6,3	21/05/2016 22:20	7,8
21/05/2016 10:10	8,9	21/05/2016 16:20	6,3	21/05/2016 22:30	8,6
21/05/2016 10:20	9,8	21/05/2016 16:30	6	21/05/2016 22:40	7,1
21/05/2016 10:30	8,2	21/05/2016 16:40	6,7	21/05/2016 22:50	6,5

Fecha	Velocidad	Fecha	Velocidad	Fecha	Velocidad
21/05/2016 23:00	7,1	22/05/2016 5:10	8,9	22/05/2016 11:20	9
21/05/2016 23:10	8,9	22/05/2016 5:20	9,4	22/05/2016 11:30	10
21/05/2016 23:20	9,5	22/05/2016 5:30	9,6	22/05/2016 11:40	9,5
21/05/2016 23:30	9,1	22/05/2016 5:40	9,4	22/05/2016 11:50	9,9
21/05/2016 23:40	9,9	22/05/2016 5:50	8	22/05/2016 12:00	10,7
21/05/2016 23:50	9,6	22/05/2016 6:00	7,7	22/05/2016 12:10	9
22/05/2016 0:00	9,1	22/05/2016 6:10	7,5	22/05/2016 12:20	8,7
22/05/2016 0:10	9	22/05/2016 6:20	7,3	22/05/2016 12:30	10,7
22/05/2016 0:20	10,1	22/05/2016 6:30	8,6	22/05/2016 12:40	10,6
22/05/2016 0:30	10,9	22/05/2016 6:40	9,1	22/05/2016 12:50	10,5
22/05/2016 0:40	11,2	22/05/2016 6:50	9,1	22/05/2016 13:00	8,9
22/05/2016 0:50	10,6	22/05/2016 7:00	7,9	22/05/2016 13:10	8,7
22/05/2016 1:00	10,2	22/05/2016 7:10	8,5	22/05/2016 13:20	9,4
22/05/2016 1:10	10,8	22/05/2016 7:20	9	22/05/2016 13:30	9,5
22/05/2016 1:20	9,3	22/05/2016 7:30	9,3	22/05/2016 13:40	8,6
22/05/2016 1:30	8,8	22/05/2016 7:40	9,2	22/05/2016 13:50	9,7
22/05/2016 1:40	8	22/05/2016 7:50	8,3	22/05/2016 14:00	11,6
22/05/2016 1:50	8,6	22/05/2016 8:00	7,8	22/05/2016 14:10	11,5
22/05/2016 2:00	8	22/05/2016 8:10	7,8	22/05/2016 14:20	8,9
22/05/2016 2:10	6,5	22/05/2016 8:20	7,7	22/05/2016 14:30	9,6
22/05/2016 2:20	6,9	22/05/2016 8:30	7	22/05/2016 14:40	9,8
22/05/2016 2:30	6,5	22/05/2016 8:40	6,8	22/05/2016 14:50	9,2
22/05/2016 2:40	6,4	22/05/2016 8:50	7,9	22/05/2016 15:00	9,2
22/05/2016 2:50	5,9	22/05/2016 9:00	10,2	22/05/2016 15:10	9,4
22/05/2016 3:00	7	22/05/2016 9:10	11,3	22/05/2016 15:20	9,6
22/05/2016 3:10	6,4	22/05/2016 9:20	9,6	22/05/2016 15:30	10,5
22/05/2016 3:20	6,6	22/05/2016 9:30	9	22/05/2016 15:40	11,5
22/05/2016 3:30	5,6	22/05/2016 9:40	10,3	22/05/2016 15:50	12,2
22/05/2016 3:40	5,1	22/05/2016 9:50	11,2	22/05/2016 16:00	10
22/05/2016 3:50	5,5	22/05/2016 10:00	8	22/05/2016 16:10	9,4
22/05/2016 4:00	4,6	22/05/2016 10:10	9,1	22/05/2016 16:20	10,9
22/05/2016 4:10	4,6	22/05/2016 10:20	8,7	22/05/2016 16:30	10,1
22/05/2016 4:20	5,1	22/05/2016 10:30	8,6	22/05/2016 16:40	10,1
22/05/2016 4:30	6,8	22/05/2016 10:40	9,2	22/05/2016 16:50	8,9
22/05/2016 4:40	7,9	22/05/2016 10:50	10,4	22/05/2016 17:00	10,9
22/05/2016 4:50	7,9	22/05/2016 11:00	9,3	22/05/2016 17:10	10,9
22/05/2016 5:00	8,7	22/05/2016 11:10	9,4	22/05/2016 17:20	12,2

Fecha	Velocidad	Fecha	Velocidad	Fecha	Velocidad
22/05/2016 17:30	10	22/05/2016 23:40	8,5	23/05/2016 5:50	8,3
22/05/2016 17:40	9,8	22/05/2016 23:50	6,6	23/05/2016 6:00	9
22/05/2016 17:50	9,8	23/05/2016 0:00	7	23/05/2016 6:10	6,9
22/05/2016 18:00	10,5	23/05/2016 0:10	7	23/05/2016 6:20	8,5
22/05/2016 18:10	8,7	23/05/2016 0:20	6,7	23/05/2016 6:30	9,9
22/05/2016 18:20	9,5	23/05/2016 0:30	6,7	23/05/2016 6:40	8,5
22/05/2016 18:30	10,5	23/05/2016 0:40	8,9	23/05/2016 6:50	9,2
22/05/2016 18:40	12,2	23/05/2016 0:50	7,6	23/05/2016 7:00	8,1
22/05/2016 18:50	8,9	23/05/2016 1:00	9	23/05/2016 7:10	10,1
22/05/2016 19:00	8,1	23/05/2016 1:10	9,7	23/05/2016 7:20	9,4
22/05/2016 19:10	8,5	23/05/2016 1:20	8,2	23/05/2016 7:30	8,8
22/05/2016 19:20	8,9	23/05/2016 1:30	9,5	23/05/2016 7:40	8,1
22/05/2016 19:30	9,2	23/05/2016 1:40	8,8	23/05/2016 7:50	7,8
22/05/2016 19:40	9,4	23/05/2016 1:50	8,3	23/05/2016 8:00	8,1
22/05/2016 19:50	9,2	23/05/2016 2:00	9,7	23/05/2016 8:10	7,7
22/05/2016 20:00	9,3	23/05/2016 2:10	9,1	23/05/2016 8:20	8,1
22/05/2016 20:10	8,8	23/05/2016 2:20	8,6	23/05/2016 8:30	7,9
22/05/2016 20:20	8,7	23/05/2016 2:30	11,5	23/05/2016 8:40	9,6
22/05/2016 20:30	8,7	23/05/2016 2:40	9	23/05/2016 8:50	8,8
22/05/2016 20:40	8	23/05/2016 2:50	9,3	23/05/2016 9:00	9,4
22/05/2016 20:50	6,3	23/05/2016 3:00	9,6	23/05/2016 9:10	9,8
22/05/2016 21:00	5,4	23/05/2016 3:10	8,9	23/05/2016 9:20	9,6
22/05/2016 21:10	6,4	23/05/2016 3:20	7,8	23/05/2016 9:30	11
22/05/2016 21:20	6,4	23/05/2016 3:30	8,3	23/05/2016 9:40	12,5
22/05/2016 21:30	6,9	23/05/2016 3:40	6,1	23/05/2016 9:50	11,4
22/05/2016 21:40	6,7	23/05/2016 3:50	5,2	23/05/2016 10:00	12,3
22/05/2016 21:50	5,7	23/05/2016 4:00	6	23/05/2016 10:10	12,8
22/05/2016 22:00	6,8	23/05/2016 4:10	4,3	23/05/2016 10:20	11,6
22/05/2016 22:10	8,7	23/05/2016 4:20	7	23/05/2016 10:30	11,2
22/05/2016 22:20	8,8	23/05/2016 4:30	7,9	23/05/2016 10:40	10,2
22/05/2016 22:30	10,2	23/05/2016 4:40	8,1	23/05/2016 10:50	11,6
22/05/2016 22:40	9,7	23/05/2016 4:50	9,5	23/05/2016 11:00	10,8
22/05/2016 22:50	8,5	23/05/2016 5:00	10,2	23/05/2016 11:10	10,1
22/05/2016 23:00	6,6	23/05/2016 5:10	9	23/05/2016 11:20	10,2
22/05/2016 23:10	5,7	23/05/2016 5:20	8,6	23/05/2016 11:30	9,9
22/05/2016 23:20	6,8	23/05/2016 5:30	9,1	23/05/2016 11:40	10,9
22/05/2016 23:30	8,4	23/05/2016 5:40	9,2	23/05/2016 11:50	11,2

Fecha	Velocidad	Fecha	Velocidad	Fecha	Velocidad
23/05/2016 12:00	10,2	23/05/2016 18:20	7,4	24/05/2016 0:30	10,7
23/05/2016 12:10	10,1	23/05/2016 18:30	6,4	24/05/2016 0:40	10,6
23/05/2016 12:20	9,9	23/05/2016 18:40	5,7	24/05/2016 0:50	7,8
23/05/2016 12:30	9,7	23/05/2016 18:50	5,8	24/05/2016 1:00	8,6
23/05/2016 12:40	10,1	23/05/2016 19:00	6,6	24/05/2016 1:10	10,1
23/05/2016 12:50	9,7	23/05/2016 19:10	6,8	24/05/2016 1:20	10,3
23/05/2016 13:00	9,6	23/05/2016 19:20	6,6	24/05/2016 1:30	11
23/05/2016 13:10	10	23/05/2016 19:30	7,6	24/05/2016 1:40	13,3
23/05/2016 13:20	11,1	23/05/2016 19:40	8,8	24/05/2016 1:50	10,8
23/05/2016 13:30	10,5	23/05/2016 19:50	8,2	24/05/2016 2:00	12,2
23/05/2016 13:40	11	23/05/2016 20:00	9,7	24/05/2016 2:10	12
23/05/2016 13:50	10,6	23/05/2016 20:10	10,3	24/05/2016 2:20	11,6
23/05/2016 14:00	10,9	23/05/2016 20:20	9,9	24/05/2016 2:30	11
23/05/2016 14:10	10,2	23/05/2016 20:30	9,1	24/05/2016 2:40	10,7
23/05/2016 14:20	9,8	23/05/2016 20:40	9,1	24/05/2016 2:50	9,9
23/05/2016 14:30	8,5	23/05/2016 20:50	8,2	24/05/2016 3:00	8,6
23/05/2016 14:40	9,8	23/05/2016 21:00	8,5	24/05/2016 3:10	11,9
23/05/2016 14:50	9,2	23/05/2016 21:10	9,2	24/05/2016 3:20	10,6
23/05/2016 15:00	9,9	23/05/2016 21:20	9,3	24/05/2016 3:30	10,5
23/05/2016 15:10	9,3	23/05/2016 21:30	10,5	24/05/2016 3:40	10,3
23/05/2016 15:20	8,6	23/05/2016 21:40	10,3	24/05/2016 3:50	10,8
23/05/2016 15:30	9,5	23/05/2016 21:50	11,4	24/05/2016 4:00	10,3
23/05/2016 15:40	9,4	23/05/2016 22:00	10,9	24/05/2016 4:10	8,5
23/05/2016 15:50	9,1	23/05/2016 22:10	11,4	24/05/2016 4:20	8,4
23/05/2016 16:00	8,2	23/05/2016 22:20	10,5	24/05/2016 4:30	8,3
23/05/2016 16:20	8,3	23/05/2016 22:30	9,6	24/05/2016 4:40	9
23/05/2016 16:30	7,4	23/05/2016 22:40	9,1	24/05/2016 4:50	10,1
23/05/2016 16:40	7,3	23/05/2016 22:50	9,4	24/05/2016 5:00	8,7
23/05/2016 16:50	8,5	23/05/2016 23:00	9,8	24/05/2016 5:10	10,4
23/05/2016 17:00	7,4	23/05/2016 23:10	9,8	24/05/2016 5:20	11,6
23/05/2016 17:10	7,4	23/05/2016 23:20	10,2	24/05/2016 5:30	10,5
23/05/2016 17:20	7,6	23/05/2016 23:30	11,3	24/05/2016 5:40	10,1
23/05/2016 17:30	7,3	23/05/2016 23:40	10,2	24/05/2016 5:50	8,8
23/05/2016 17:40	6,8	23/05/2016 23:50	11,1	24/05/2016 6:00	9,7
23/05/2016 17:50	7,2	24/05/2016 0:00	9,3	24/05/2016 6:10	9,2
23/05/2016 18:00	8	24/05/2016 0:10	8,5	24/05/2016 6:20	8,9
23/05/2016 18:10	7,3	24/05/2016 0:20	9,3	24/05/2016 6:30	9,6

Fecha	Velocidad	Fecha	Velocidad	Fecha	Velocidad
24/05/2016 6:40	9,9	24/05/2016 12:50	8,5	24/05/2016 19:00	6,4
24/05/2016 6:50	10	24/05/2016 13:00	9,9	24/05/2016 19:10	6,4
24/05/2016 7:00	9,5	24/05/2016 13:10	8,5	24/05/2016 19:20	5,8
24/05/2016 7:10	8,2	24/05/2016 13:20	8	24/05/2016 19:30	5,7
24/05/2016 7:20	8,2	24/05/2016 13:30	8,1	24/05/2016 19:40	5,4
24/05/2016 7:30	10,6	24/05/2016 13:40	9,1	24/05/2016 19:50	5,4
24/05/2016 7:40	10,8	24/05/2016 13:50	7,5	24/05/2016 20:00	4,7
24/05/2016 7:50	9,5	24/05/2016 14:00	7	24/05/2016 20:10	5,7
24/05/2016 8:00	9,5	24/05/2016 14:10	7,1	24/05/2016 20:20	5,8
24/05/2016 8:10	10	24/05/2016 14:20	8,1	24/05/2016 20:30	5,8
24/05/2016 8:20	9,9	24/05/2016 14:30	6,8	24/05/2016 20:40	6,3
24/05/2016 8:30	10,6	24/05/2016 14:40	8,4	24/05/2016 20:50	6,7
24/05/2016 8:40	9,3	24/05/2016 14:50	7,9	24/05/2016 21:00	6,6
24/05/2016 8:50	8,6	24/05/2016 15:00	8,1	24/05/2016 21:10	5,6
24/05/2016 9:00	9,2	24/05/2016 15:10	7,2	24/05/2016 21:20	6,5
24/05/2016 9:10	8,9	24/05/2016 15:20	7,2	24/05/2016 21:30	6,2
24/05/2016 9:20	9,2	24/05/2016 15:30	8	24/05/2016 21:40	6,8
24/05/2016 9:30	10,9	24/05/2016 15:40	8,4	24/05/2016 21:50	5,9
24/05/2016 9:40	10,7	24/05/2016 15:50	9,9	24/05/2016 22:00	6,7
24/05/2016 9:50	11,1	24/05/2016 16:00	9,5	24/05/2016 22:10	7
24/05/2016 10:00	11	24/05/2016 16:10	8,9	24/05/2016 22:20	8,2
24/05/2016 10:10	10,2	24/05/2016 16:20	10,2	24/05/2016 22:30	7,7
24/05/2016 10:20	10,8	24/05/2016 16:30	8,1	24/05/2016 22:40	6,9
24/05/2016 10:30	9,6	24/05/2016 16:40	8,3	24/05/2016 22:50	7
24/05/2016 10:40	9,8	24/05/2016 16:50	7,6	24/05/2016 23:00	6,6
24/05/2016 10:50	11,4	24/05/2016 17:00	7,4	24/05/2016 23:10	6
24/05/2016 11:00	11,9	24/05/2016 17:10	7,5	24/05/2016 23:20	6
24/05/2016 11:10	12	24/05/2016 17:20	5,4	24/05/2016 23:30	6,4
24/05/2016 11:20	10,6	24/05/2016 17:30	6	24/05/2016 23:40	5,9
24/05/2016 11:30	11,2	24/05/2016 17:40	5,8	24/05/2016 23:50	7,9
24/05/2016 11:40	8,7	24/05/2016 17:50	5,3	25/05/2016 0:00	9,5
24/05/2016 11:50	9,6	24/05/2016 18:00	4,3	25/05/2016 0:10	8,7
24/05/2016 12:00	9,2	24/05/2016 18:10	4,2	25/05/2016 0:20	8,3
24/05/2016 12:10	8,6	24/05/2016 18:20	4,1	25/05/2016 0:30	9,8
24/05/2016 12:20	9,6	24/05/2016 18:30	4,7	25/05/2016 0:40	9,8
24/05/2016 12:30	7,8	24/05/2016 18:40	4,5	25/05/2016 0:50	7,8
24/05/2016 12:40	8,5	24/05/2016 18:50	5,3	25/05/2016 1:00	9,1

Fecha	Velocidad	Fecha	Velocidad	Fecha	Velocidad
25/05/2016 1:10	9,1	25/05/2016 7:20	7,5	25/05/2016 13:30	11,7
25/05/2016 1:20	9,1	25/05/2016 7:30	8,4	25/05/2016 13:40	11,2
25/05/2016 1:30	8,8	25/05/2016 7:40	8,4	25/05/2016 13:50	10,6
25/05/2016 1:40	9,2	25/05/2016 7:50	7,3	25/05/2016 14:00	9,1
25/05/2016 1:50	11	25/05/2016 8:00	8,2	25/05/2016 14:10	10
25/05/2016 2:00	11,4	25/05/2016 8:10	8,8	25/05/2016 14:20	10,3
25/05/2016 2:10	9,9	25/05/2016 8:20	9,3	25/05/2016 14:30	10
25/05/2016 2:20	8,9	25/05/2016 8:30	11	25/05/2016 14:40	9,2
25/05/2016 2:30	9,4	25/05/2016 8:40	10	25/05/2016 14:50	10,1
25/05/2016 2:40	9,3	25/05/2016 8:50	11,1	25/05/2016 15:00	8,6
25/05/2016 2:50	7,9	25/05/2016 9:00	9,6	25/05/2016 15:10	9,2
25/05/2016 3:00	7,6	25/05/2016 9:10	9,8	25/05/2016 15:20	9
25/05/2016 3:10	7,7	25/05/2016 9:20	10,3	25/05/2016 15:30	7,2
25/05/2016 3:20	7,4	25/05/2016 9:30	9,4	25/05/2016 15:40	7,1
25/05/2016 3:30	7,7	25/05/2016 9:40	11,2	25/05/2016 15:50	6,3
25/05/2016 3:40	6,4	25/05/2016 9:50	10,4	25/05/2016 16:00	5,4
25/05/2016 3:50	7,5	25/05/2016 10:00	9,2	25/05/2016 16:10	4,2
25/05/2016 4:00	6,4	25/05/2016 10:10	10,3	25/05/2016 16:20	3,6
25/05/2016 4:10	6,9	25/05/2016 10:20	9,5	25/05/2016 16:30	3
25/05/2016 4:20	6,6	25/05/2016 10:30	9,2	25/05/2016 16:40	3,8
25/05/2016 4:30	6,1	25/05/2016 10:40	9,4	25/05/2016 17:10	3,4
25/05/2016 4:40	6	25/05/2016 10:50	9,4	25/05/2016 17:20	4
25/05/2016 4:50	5,7	25/05/2016 11:00	8,6	25/05/2016 17:30	6,3
25/05/2016 5:00	6,4	25/05/2016 11:10	10	25/05/2016 17:40	6,6
25/05/2016 5:10	6,6	25/05/2016 11:20	9	25/05/2016 17:50	5,5
25/05/2016 5:20	6,7	25/05/2016 11:30	9,7	25/05/2016 18:00	6,1
25/05/2016 5:30	6,7	25/05/2016 11:40	8,5	25/05/2016 18:10	6,4
25/05/2016 5:40	6,8	25/05/2016 11:50	9,3	25/05/2016 18:20	5,1
25/05/2016 5:50	6,3	25/05/2016 12:00	7,9	25/05/2016 18:30	4,2
25/05/2016 6:00	6	25/05/2016 12:10	9,1	25/05/2016 18:40	4,5
25/05/2016 6:10	4,9	25/05/2016 12:20	9,1	25/05/2016 18:50	3,4
25/05/2016 6:20	6,1	25/05/2016 12:30	9,1	25/05/2016 19:00	2,3
25/05/2016 6:30	6	25/05/2016 12:40	9,2	25/05/2016 19:10	5,6
25/05/2016 6:40	5,5	25/05/2016 12:50	8,8	25/05/2016 19:20	6,7
25/05/2016 6:50	5,2	25/05/2016 13:00	11,1	25/05/2016 19:30	6
25/05/2016 7:00	5,5	25/05/2016 13:10	10,5	25/05/2016 19:40	6,8
25/05/2016 7:10	8,6	25/05/2016 13:20	10,1	25/05/2016 19:50	5,5

Fecha	Velocidad	Fecha	Velocidad	Fecha	Velocidad
25/05/2016 20:00	6,6	26/05/2016 2:10	1,4	26/05/2016 8:20	1,3
25/05/2016 20:10	5,2	26/05/2016 2:20	1,6	26/05/2016 8:30	1,7
25/05/2016 20:20	5,3	26/05/2016 2:30	1,4	26/05/2016 8:40	1,7
25/05/2016 20:30	4	26/05/2016 2:40	0,6	26/05/2016 8:50	1,3
25/05/2016 20:40	2,9	26/05/2016 2:50	0,5	26/05/2016 9:00	1,1
25/05/2016 20:50	2	26/05/2016 3:00	0,4	26/05/2016 9:10	0,7
25/05/2016 21:00	2,5	26/05/2016 3:10	0,4	26/05/2016 9:20	1,1
25/05/2016 21:10	1,6	26/05/2016 3:20	0,6	26/05/2016 9:30	1
25/05/2016 21:20	1,5	26/05/2016 3:30	0,7	26/05/2016 9:40	2,6
25/05/2016 21:30	0,9	26/05/2016 3:40	1,1	26/05/2016 9:50	1,5
25/05/2016 21:40	0,4	26/05/2016 3:50	0,8	26/05/2016 10:00	6,5
25/05/2016 21:50	0,7	26/05/2016 4:00	1	26/05/2016 10:10	7,9
25/05/2016 22:00	0,9	26/05/2016 4:10	1,3	26/05/2016 10:20	8,8
25/05/2016 22:10	1,2	26/05/2016 4:20	0,7	26/05/2016 10:30	9,5
25/05/2016 22:20	0,9	26/05/2016 4:30	0,7	26/05/2016 10:40	10,4
25/05/2016 22:30	1,3	26/05/2016 4:40	0,5	26/05/2016 10:50	9,6
25/05/2016 22:40	1,3	26/05/2016 4:50	1,4	26/05/2016 11:00	9,1
25/05/2016 22:50	0,4	26/05/2016 5:00	1,8	26/05/2016 11:10	9,6
25/05/2016 23:00	0,6	26/05/2016 5:10	1,6	26/05/2016 11:20	8,9
25/05/2016 23:10	1,3	26/05/2016 5:20	1,4	26/05/2016 11:30	11
25/05/2016 23:20	1,4	26/05/2016 5:30	2	26/05/2016 11:40	11,6
25/05/2016 23:30	1,1	26/05/2016 5:40	1,5	26/05/2016 11:50	10,9
25/05/2016 23:40	1,1	26/05/2016 5:50	1,4	26/05/2016 12:00	10,8
25/05/2016 23:50	1	26/05/2016 6:00	0,7	26/05/2016 12:10	11,9
26/05/2016 0:00	0,6	26/05/2016 6:10	0,8	26/05/2016 12:20	12,1
26/05/2016 0:10	0,5	26/05/2016 6:20	1,4	26/05/2016 12:30	11,3
26/05/2016 0:20	1,7	26/05/2016 6:30	1	26/05/2016 12:40	10,6
26/05/2016 0:30	1,8	26/05/2016 6:40	0,8	26/05/2016 12:50	10,6
26/05/2016 0:40	2	26/05/2016 6:50	1,2	26/05/2016 13:00	11,1
26/05/2016 0:50	1,6	26/05/2016 7:00	1,4	26/05/2016 13:10	9,1
26/05/2016 1:00	1,6	26/05/2016 7:10	1,7	26/05/2016 13:20	10,2
26/05/2016 1:10	1,7	26/05/2016 7:20	1,7	26/05/2016 13:30	8,1
26/05/2016 1:20	1,8	26/05/2016 7:30	1,2	26/05/2016 13:40	3,4
26/05/2016 1:30	2,2	26/05/2016 7:40	0,4	26/05/2016 13:50	4,5
26/05/2016 1:40	2	26/05/2016 7:50	0,5	26/05/2016 14:00	5,4
26/05/2016 1:50	2,2	26/05/2016 8:00	1,1	26/05/2016 14:10	5,7
26/05/2016 2:00	1,7	26/05/2016 8:10	1	26/05/2016 14:20	5,4

Fecha	Velocidad	Fecha	Velocidad	Fecha	Velocidad
26/05/2016 14:30	5,4	26/05/2016 20:40	0,6	27/05/2016 2:50	1,2
26/05/2016 14:40	5,4	26/05/2016 20:50	0,9	27/05/2016 3:00	1
26/05/2016 14:50	5	26/05/2016 21:00	1,5	27/05/2016 3:10	1,2
26/05/2016 15:00	4,6	26/05/2016 21:10	2	27/05/2016 3:20	0,8
26/05/2016 15:10	4,8	26/05/2016 21:20	2,6	27/05/2016 3:30	1
26/05/2016 15:20	5,2	26/05/2016 21:30	2,6	27/05/2016 3:40	2,1
26/05/2016 15:30	4,8	26/05/2016 21:40	3,1	27/05/2016 3:50	3,1
26/05/2016 15:40	4,9	26/05/2016 21:50	2,5	27/05/2016 4:00	2
26/05/2016 15:50	5,2	26/05/2016 22:00	2,2	27/05/2016 4:10	1,7
26/05/2016 16:00	4,7	26/05/2016 22:10	2,4	27/05/2016 4:20	1,7
26/05/2016 16:10	5,1	26/05/2016 22:20	2,9	27/05/2016 4:30	0,5
26/05/2016 16:20	4,9	26/05/2016 22:30	2,3	27/05/2016 4:40	0,6
26/05/2016 16:30	4,1	26/05/2016 22:40	2,2	27/05/2016 4:50	0,7
26/05/2016 16:40	4,3	26/05/2016 22:50	1,9	27/05/2016 5:00	1
26/05/2016 16:50	4,2	26/05/2016 23:00	1,9	27/05/2016 5:10	0,6
26/05/2016 17:00	4,5	26/05/2016 23:10	2,4	27/05/2016 5:20	0,6
26/05/2016 17:10	4,6	26/05/2016 23:20	1,7	27/05/2016 5:30	0,7
26/05/2016 17:20	4	26/05/2016 23:30	2,2	27/05/2016 5:40	0,4
26/05/2016 17:30	3,8	26/05/2016 23:40	2,2	27/05/2016 5:50	0,7
26/05/2016 17:40	4,1	26/05/2016 23:50	1,7	27/05/2016 6:00	0,7
26/05/2016 17:50	4,7	27/05/2016 0:00	1,9	27/05/2016 6:10	0,4
26/05/2016 18:00	3,2	27/05/2016 0:10	1,8	27/05/2016 6:20	0,5
26/05/2016 18:10	4	27/05/2016 0:20	1,2	27/05/2016 6:30	0,9
26/05/2016 18:20	3,6	27/05/2016 0:30	1,6	27/05/2016 6:40	1,6
26/05/2016 18:30	3,8	27/05/2016 0:40	1,3	27/05/2016 6:50	1,1
26/05/2016 18:40	3,8	27/05/2016 0:50	1,4	27/05/2016 7:00	0,8
26/05/2016 18:50	3,3	27/05/2016 1:00	2,1	27/05/2016 7:10	0,6
26/05/2016 19:00	3,4	27/05/2016 1:10	1,9	27/05/2016 7:20	0,4
26/05/2016 19:10	3,6	27/05/2016 1:20	1,7	27/05/2016 7:30	0,7
26/05/2016 19:20	3,4	27/05/2016 1:30	1,8	27/05/2016 7:40	0,8
26/05/2016 19:30	3,2	27/05/2016 1:40	1,8	27/05/2016 7:50	1,4
26/05/2016 19:40	2,5	27/05/2016 1:50	0,6	27/05/2016 8:00	1,1
26/05/2016 19:50	2,8	27/05/2016 2:00	0,5	27/05/2016 8:10	1,6
26/05/2016 20:00	2,1	27/05/2016 2:10	0,7	27/05/2016 8:20	1,8
26/05/2016 20:10	1,8	27/05/2016 2:20	0,7	27/05/2016 8:30	2
26/05/2016 20:20	1,5	27/05/2016 2:30	0,5	27/05/2016 8:40	1,8
26/05/2016 20:30	0,7	27/05/2016 2:40	0,6	27/05/2016 8:50	1,8

Fecha	Velocidad	Fecha	Velocidad	Fecha	Velocidad
27/05/2016 9:00	2	27/05/2016 15:10	3,2	27/05/2016 21:20	8,8
27/05/2016 9:10	3	27/05/2016 15:20	5,4	27/05/2016 21:30	8,2
27/05/2016 9:20	6	27/05/2016 15:30	4,6	27/05/2016 21:40	8,9
27/05/2016 9:30	8,3	27/05/2016 15:40	6,1	27/05/2016 21:50	9,7
27/05/2016 9:40	8	27/05/2016 15:50	6,4	27/05/2016 22:00	10,8
27/05/2016 9:50	8,7	27/05/2016 16:00	6,1	27/05/2016 22:10	8,9
27/05/2016 10:00	8,2	27/05/2016 16:10	7,6	27/05/2016 22:20	8,6
27/05/2016 10:10	8,3	27/05/2016 16:20	6,2	27/05/2016 22:30	8,8
27/05/2016 10:20	8,1	27/05/2016 16:30	7	27/05/2016 22:40	10,1
27/05/2016 10:30	9,3	27/05/2016 16:40	5,9	27/05/2016 22:50	9,8
27/05/2016 10:40	8,9	27/05/2016 16:50	6,7	27/05/2016 23:00	8,9
27/05/2016 10:50	9,7	27/05/2016 17:00	7,8	27/05/2016 23:10	8,5
27/05/2016 11:00	11,1	27/05/2016 17:10	8,3	27/05/2016 23:20	8,8
27/05/2016 11:10	11	27/05/2016 17:20	7,1	27/05/2016 23:30	10,6
27/05/2016 11:20	9,9	27/05/2016 17:30	6,4	27/05/2016 23:40	10,6
27/05/2016 11:30	9,6	27/05/2016 17:40	7,4	27/05/2016 23:50	10
27/05/2016 11:40	9,1	27/05/2016 17:50	6,3	28/05/2016 0:00	9,9
27/05/2016 11:50	8,8	27/05/2016 18:00	5,6	28/05/2016 0:10	10,6
27/05/2016 12:00	8,9	27/05/2016 18:10	5,2	28/05/2016 0:20	8,9
27/05/2016 12:10	8,2	27/05/2016 18:20	5,5	28/05/2016 0:30	9,6
27/05/2016 12:20	8,4	27/05/2016 18:30	6,2	28/05/2016 0:40	8,6
27/05/2016 12:30	8,2	27/05/2016 18:40	6,2	28/05/2016 0:50	9,1
27/05/2016 12:40	7,7	27/05/2016 18:50	5,6	28/05/2016 1:00	7,9
27/05/2016 12:50	7,4	27/05/2016 19:00	6,8	28/05/2016 1:10	7,9
27/05/2016 13:00	7,5	27/05/2016 19:10	5,9	28/05/2016 1:20	7,3
27/05/2016 13:10	5,4	27/05/2016 19:20	6,5	28/05/2016 1:30	7,8
27/05/2016 13:20	6,5	27/05/2016 19:30	7	28/05/2016 1:40	6,9
27/05/2016 13:30	4,7	27/05/2016 19:40	9,1	28/05/2016 1:50	5,4
27/05/2016 13:40	5	27/05/2016 19:50	10,2	28/05/2016 2:00	6
27/05/2016 13:50	3,2	27/05/2016 20:00	9,6	28/05/2016 2:10	6,5
27/05/2016 14:00	3,1	27/05/2016 20:10	8,7	28/05/2016 2:20	5,8
27/05/2016 14:10	1,8	27/05/2016 20:20	7,6	28/05/2016 2:30	5
27/05/2016 14:20	2,6	27/05/2016 20:30	10	28/05/2016 2:40	6,5
27/05/2016 14:30	2,5	27/05/2016 20:40	9,5	28/05/2016 2:50	6,7
27/05/2016 14:40	0,9	27/05/2016 20:50	10,7	28/05/2016 3:00	6,7
27/05/2016 14:50	2,4	27/05/2016 21:00	9,8	28/05/2016 3:10	6,4
27/05/2016 15:00	3,9	27/05/2016 21:10	8,4	28/05/2016 3:20	6,6

Fecha	Velocidad	Fecha	Velocidad	Fecha	Velocidad
28/05/2016 3:30	5,9	28/05/2016 9:40	3,9	28/05/2016 15:50	4,9
28/05/2016 3:40	5,7	28/05/2016 9:50	4,6	28/05/2016 16:00	4,7
28/05/2016 3:50	7,2	28/05/2016 10:00	2,9	28/05/2016 16:10	5,3
28/05/2016 4:00	7	28/05/2016 10:10	2,9	28/05/2016 16:20	4,8
28/05/2016 4:10	4,6	28/05/2016 10:20	2,9	28/05/2016 16:30	5,1
28/05/2016 4:20	4	28/05/2016 10:30	2,2	28/05/2016 16:40	4,1
28/05/2016 4:30	4,1	28/05/2016 10:40	2,2	28/05/2016 16:50	3,3
28/05/2016 4:40	4	28/05/2016 10:50	1,6	28/05/2016 17:00	3
28/05/2016 4:50	5,3	28/05/2016 11:00	2,9	28/05/2016 17:10	2,5
28/05/2016 5:00	5,6	28/05/2016 11:10	5,9	28/05/2016 17:20	2,7
28/05/2016 5:10	6,9	28/05/2016 11:20	7,1	28/05/2016 17:30	2,6
28/05/2016 5:20	7,5	28/05/2016 11:30	6,7	28/05/2016 17:40	2,1
28/05/2016 5:30	6,5	28/05/2016 11:40	6,6	28/05/2016 17:50	1,9
28/05/2016 5:40	6,5	28/05/2016 11:50	7,4	28/05/2016 18:00	2,1
28/05/2016 5:50	7,3	28/05/2016 12:00	6,9	28/05/2016 18:10	2,3
28/05/2016 6:00	8	28/05/2016 12:10	9	28/05/2016 18:20	2,2
28/05/2016 6:10	7,2	28/05/2016 12:20	7,5	28/05/2016 18:30	2,5
28/05/2016 6:20	5,7	28/05/2016 12:30	7,3	28/05/2016 18:40	2
28/05/2016 6:30	5,7	28/05/2016 12:40	7,8	28/05/2016 18:50	1,1
28/05/2016 6:40	5,2	28/05/2016 12:50	8	28/05/2016 19:00	1,3
28/05/2016 6:50	4,6	28/05/2016 13:00	7,1	28/05/2016 19:10	2,2
28/05/2016 7:00	6,8	28/05/2016 13:10	7	28/05/2016 19:20	2,9
28/05/2016 7:10	5,3	28/05/2016 13:20	6,7	28/05/2016 19:30	1,9
28/05/2016 7:20	2,8	28/05/2016 13:30	6,3	28/05/2016 19:40	2,2
28/05/2016 7:30	2	28/05/2016 13:40	5,4	28/05/2016 19:50	1,6
28/05/2016 7:40	1,9	28/05/2016 13:50	2,6	28/05/2016 20:00	1,5
28/05/2016 7:50	1,1	28/05/2016 14:00	4,2	28/05/2016 20:10	1,7
28/05/2016 8:00	2	28/05/2016 14:10	4	28/05/2016 20:20	0,8
28/05/2016 8:10	1,5	28/05/2016 14:20	4,2	28/05/2016 20:30	1,9
28/05/2016 8:20	3,2	28/05/2016 14:30	4,3	28/05/2016 20:40	4
28/05/2016 8:30	4,1	28/05/2016 14:40	4,3	28/05/2016 20:50	5,5
28/05/2016 8:40	3,3	28/05/2016 14:50	4,2	28/05/2016 21:00	5,6
28/05/2016 8:50	3,4	28/05/2016 15:00	4	28/05/2016 21:10	5,6
28/05/2016 9:00	4,1	28/05/2016 15:10	5,1	28/05/2016 21:20	5
28/05/2016 9:10	3,3	28/05/2016 15:20	5,4	28/05/2016 21:30	5,5
28/05/2016 9:20	3,6	28/05/2016 15:30	4,7	28/05/2016 21:40	4,3
28/05/2016 9:30	3,6	28/05/2016 15:40	4,3	28/05/2016 21:50	5

Fecha	Velocidad	Fecha	Velocidad	Fecha	Velocidad
28/05/2016 22:00	4	29/05/2016 4:10	0,9	29/05/2016 10:20	6,7
28/05/2016 22:10	3,4	29/05/2016 4:20	1,1	29/05/2016 10:30	6,3
28/05/2016 22:20	4,1	29/05/2016 4:30	0,9	29/05/2016 10:40	7
28/05/2016 22:30	4,8	29/05/2016 4:40	0,4	29/05/2016 10:50	7,3
28/05/2016 22:40	4,6	29/05/2016 4:50	0,3	29/05/2016 11:00	6,4
28/05/2016 22:50	5,1	29/05/2016 5:00	0,6	29/05/2016 11:10	6,1
28/05/2016 23:00	5,1	29/05/2016 5:10	1,1	29/05/2016 11:20	6,3
28/05/2016 23:10	5,4	29/05/2016 5:20	1,2	29/05/2016 11:30	6,1
28/05/2016 23:20	5,1	29/05/2016 5:30	1,3	29/05/2016 11:40	5,3
28/05/2016 23:30	4,6	29/05/2016 5:40	0,9	29/05/2016 11:50	4,9
28/05/2016 23:40	5,9	29/05/2016 5:50	1,2	29/05/2016 12:00	5,1
28/05/2016 23:50	5,7	29/05/2016 6:00	1,1	29/05/2016 12:10	5,1
29/05/2016 0:00	5,6	29/05/2016 6:10	1,4	29/05/2016 12:20	5,8
29/05/2016 0:10	5,5	29/05/2016 6:20	1	29/05/2016 12:30	5,8
29/05/2016 0:20	5,1	29/05/2016 6:30	2,4	29/05/2016 12:40	6,3
29/05/2016 0:30	4,9	29/05/2016 6:40	1,6	29/05/2016 12:50	6,5
29/05/2016 0:40	5,4	29/05/2016 6:50	2,1	29/05/2016 13:00	5,7
29/05/2016 0:50	4,9	29/05/2016 7:00	2,7	29/05/2016 13:10	5,4
29/05/2016 1:00	4,8	29/05/2016 7:10	2,9	29/05/2016 13:20	4,6
29/05/2016 1:10	4,1	29/05/2016 7:20	3,2	29/05/2016 13:30	4
29/05/2016 1:20	3,2	29/05/2016 7:30	2,6	29/05/2016 13:40	2,3
29/05/2016 1:30	2,6	29/05/2016 7:40	2,8	29/05/2016 13:50	1,1
29/05/2016 1:40	2,7	29/05/2016 7:50	2,9	29/05/2016 14:00	1,7
29/05/2016 1:50	2	29/05/2016 8:00	3,9	29/05/2016 14:10	1,4
29/05/2016 2:00	2	29/05/2016 8:10	4,2	29/05/2016 14:20	2,6
29/05/2016 2:10	1,4	29/05/2016 8:20	4,6	29/05/2016 14:30	3,1
29/05/2016 2:20	1,1	29/05/2016 8:30	6,2	29/05/2016 14:40	2,3
29/05/2016 2:30	1,2	29/05/2016 8:40	6,4	29/05/2016 14:50	2,1
29/05/2016 2:40	1	29/05/2016 8:50	7,6	29/05/2016 15:00	2
29/05/2016 2:50	1,6	29/05/2016 9:00	7	29/05/2016 15:10	2,2
29/05/2016 3:00	1,8	29/05/2016 9:10	8,5	29/05/2016 15:20	2,5
29/05/2016 3:10	1,9	29/05/2016 9:20	7,8	29/05/2016 15:30	3
29/05/2016 3:20	1,3	29/05/2016 9:30	7,5	29/05/2016 15:40	2,9
29/05/2016 3:30	1,5	29/05/2016 9:40	6,9	29/05/2016 15:50	3,2
29/05/2016 3:40	1,5	29/05/2016 9:50	6,6	29/05/2016 16:00	3,7
29/05/2016 3:50	1,5	29/05/2016 10:00	6,7	29/05/2016 16:10	4
29/05/2016 4:00	1,2	29/05/2016 10:10	5,8	29/05/2016 16:20	3,6

Fecha	Velocidad	Fecha	Velocidad	Fecha	Velocidad
29/05/2016 16:30	4,4	29/05/2016 22:40	2,3	30/05/2016 4:50	0,5
29/05/2016 16:40	5,5	29/05/2016 22:50	1,7	30/05/2016 5:00	0,5
29/05/2016 16:50	5,2	29/05/2016 23:00	0,9	30/05/2016 5:10	1,4
29/05/2016 17:00	6,2	29/05/2016 23:10	0,5	30/05/2016 5:20	1,4
29/05/2016 17:10	5,9	29/05/2016 23:20	1,3	30/05/2016 5:30	1,5
29/05/2016 17:20	5,6	29/05/2016 23:30	1,7	30/05/2016 5:40	1,1
29/05/2016 17:30	5,3	29/05/2016 23:40	1,6	30/05/2016 5:50	1,3
29/05/2016 17:40	5,3	29/05/2016 23:50	2	30/05/2016 6:00	1,6
29/05/2016 17:50	4,6	30/05/2016 0:00	1,1	30/05/2016 6:10	1,3
29/05/2016 18:00	4,1	30/05/2016 0:10	1,1	30/05/2016 6:20	1,3
29/05/2016 18:10	4,2	30/05/2016 0:20	0,7	30/05/2016 6:30	1,1
29/05/2016 18:20	3,8	30/05/2016 0:30	1,2	30/05/2016 6:40	1,5
29/05/2016 18:30	3,8	30/05/2016 0:40	1,8	30/05/2016 6:50	0,9
29/05/2016 18:40	3	30/05/2016 0:50	1,1	30/05/2016 7:00	1,4
29/05/2016 18:50	2,7	30/05/2016 1:00	2,1	30/05/2016 7:10	0,9
29/05/2016 19:00	2,1	30/05/2016 1:10	1,8	30/05/2016 7:20	0,9
29/05/2016 19:10	1,9	30/05/2016 1:20	0,7	30/05/2016 7:30	1
29/05/2016 19:20	0,7	30/05/2016 1:30	0,7	30/05/2016 7:40	1,2
29/05/2016 19:30	1	30/05/2016 1:40	0,6	30/05/2016 7:50	1,5
29/05/2016 19:40	2,1	30/05/2016 1:50	1,5	30/05/2016 8:00	1
29/05/2016 19:50	3	30/05/2016 2:00	1,1	30/05/2016 8:10	1,4
29/05/2016 20:00	2,9	30/05/2016 2:10	1,5	30/05/2016 8:20	1,6
29/05/2016 20:10	3,6	30/05/2016 2:20	1,6	30/05/2016 8:30	1,6
29/05/2016 20:20	3,1	30/05/2016 2:30	0,5	30/05/2016 8:40	1,4
29/05/2016 20:30	2,9	30/05/2016 2:40	1,3	30/05/2016 8:50	1,3
29/05/2016 20:40	1,9	30/05/2016 2:50	2,5	30/05/2016 9:00	1
29/05/2016 20:50	0,9	30/05/2016 3:00	4,8	30/05/2016 9:10	1,9
29/05/2016 21:00	0,9	30/05/2016 3:10	3,8	30/05/2016 9:30	2,1
29/05/2016 21:10	1,7	30/05/2016 3:20	3,7	30/05/2016 9:40	2,6
29/05/2016 21:20	1,3	30/05/2016 3:30	3,8	30/05/2016 9:50	1,5
29/05/2016 21:30	0,9	30/05/2016 3:40	4	30/05/2016 10:00	1,8
29/05/2016 21:40	1	30/05/2016 3:50	3,2	30/05/2016 10:10	1,7
29/05/2016 21:50	1,3	30/05/2016 4:00	3	30/05/2016 10:20	2,2
29/05/2016 22:00	0,9	30/05/2016 4:10	2	30/05/2016 10:30	2,4
29/05/2016 22:10	0,5	30/05/2016 4:20	1,8	30/05/2016 10:40	1,8
29/05/2016 22:20	1,1	30/05/2016 4:30	1,4	30/05/2016 10:50	1,7
29/05/2016 22:30	2,2	30/05/2016 4:40	0,7	30/05/2016 11:00	3,1

Fecha	Velocidad	Fecha	Velocidad	Fecha	Velocidad
30/05/2016 11:10	1,5	30/05/2016 17:30	4	30/05/2016 23:40	4,6
30/05/2016 11:20	2,6	30/05/2016 17:40	4,4	30/05/2016 23:50	3,4
30/05/2016 11:30	2,6	30/05/2016 17:50	2,8	31/05/2016 0:00	3,3
30/05/2016 11:40	3,8	30/05/2016 18:00	3,7	31/05/2016 0:10	2,6
30/05/2016 11:50	2,4	30/05/2016 18:10	4,6	31/05/2016 0:20	1,2
30/05/2016 12:00	3,1	30/05/2016 18:20	4,1	31/05/2016 0:30	1,2
30/05/2016 12:10	2,3	30/05/2016 18:30	3,6	31/05/2016 0:40	1,4
30/05/2016 12:20	2	30/05/2016 18:40	4	31/05/2016 0:50	1,4
30/05/2016 12:30	3	30/05/2016 18:50	3,4	31/05/2016 1:00	0,7
30/05/2016 12:40	1,3	30/05/2016 19:00	1,7	31/05/2016 1:10	1
30/05/2016 12:50	4,6	30/05/2016 19:10	1,7	31/05/2016 1:20	0,5
30/05/2016 13:00	4,4	30/05/2016 19:20	2,1	31/05/2016 1:30	1,2
30/05/2016 13:10	3,6	30/05/2016 19:30	1,8	31/05/2016 1:40	1,3
30/05/2016 13:20	3,8	30/05/2016 19:40	1,7	31/05/2016 1:50	1,5
30/05/2016 13:30	6	30/05/2016 19:50	1,7	31/05/2016 2:00	3,3
30/05/2016 13:40	6,8	30/05/2016 20:00	2,9	31/05/2016 2:10	3,7
30/05/2016 13:50	8,3	30/05/2016 20:10	4	31/05/2016 2:20	3,8
30/05/2016 14:00	11,6	30/05/2016 20:20	3,4	31/05/2016 2:30	3,9
30/05/2016 14:10	11,6	30/05/2016 20:30	2,5	31/05/2016 2:40	4,7
30/05/2016 14:20	11,7	30/05/2016 20:40	1,7	31/05/2016 2:50	7,2
30/05/2016 14:30	11,6	30/05/2016 20:50	1,8	31/05/2016 3:00	6,7
30/05/2016 14:40	11,8	30/05/2016 21:00	3,5	31/05/2016 3:10	6,2
30/05/2016 14:50	11,2	30/05/2016 21:10	3,3	31/05/2016 3:20	5,8
30/05/2016 15:00	11,1	30/05/2016 21:20	2,9	31/05/2016 3:30	6,8
30/05/2016 15:10	11,1	30/05/2016 21:30	2,5	31/05/2016 3:40	6
30/05/2016 15:20	11,3	30/05/2016 21:40	3,4	31/05/2016 3:50	6,5
30/05/2016 15:30	11,4	30/05/2016 21:50	3,1	31/05/2016 4:00	7,3
30/05/2016 15:40	9,7	30/05/2016 22:00	3,2	31/05/2016 4:10	7,2
30/05/2016 15:50	9,7	30/05/2016 22:10	3,4	31/05/2016 4:20	8
30/05/2016 16:00	9,9	30/05/2016 22:20	1,5	31/05/2016 4:30	7,5
30/05/2016 16:10	10,7	30/05/2016 22:30	0,9	31/05/2016 4:40	7,2
30/05/2016 16:20	9,9	30/05/2016 22:40	1,4	31/05/2016 4:50	6,6
30/05/2016 16:30	9,2	30/05/2016 22:50	0,6	31/05/2016 5:00	5,4
30/05/2016 16:50	5,6	30/05/2016 23:00	0,9	31/05/2016 5:10	6,1
30/05/2016 17:00	6,7	30/05/2016 23:10	2,2	31/05/2016 5:20	7,2
30/05/2016 17:10	6,4	30/05/2016 23:20	2,7	31/05/2016 5:30	8,7
30/05/2016 17:20	5,6	30/05/2016 23:30	4,1	31/05/2016 5:40	10,1

Fecha	Velocidad	Fecha	Velocidad	Fecha	Velocidad
31/05/2016 5:50	9,5	31/05/2016 11:40	9,1	31/05/2016 17:40	5
31/05/2016 6:00	10,5	31/05/2016 11:50	9,3	31/05/2016 17:50	4,3
31/05/2016 6:10	10,1	31/05/2016 12:00	9,7	31/05/2016 18:00	4,8
31/05/2016 6:20	10,2	31/05/2016 12:10	10,3	31/05/2016 18:10	6,1
31/05/2016 6:30	10,4	31/05/2016 12:20	10,6	31/05/2016 18:20	6,3
31/05/2016 6:40	11,4	31/05/2016 12:30	9,6	31/05/2016 18:30	5,2
31/05/2016 6:50	10,6	31/05/2016 12:40	12,6	31/05/2016 18:40	5,7
31/05/2016 7:00	10,9	31/05/2016 12:50	11,6	31/05/2016 18:50	5,4
31/05/2016 7:10	9,7	31/05/2016 13:00	11,7	31/05/2016 19:00	7,1
31/05/2016 7:20	9,5	31/05/2016 13:10	12,7	31/05/2016 19:10	6,7
31/05/2016 7:30	10,8	31/05/2016 13:20	11,6	31/05/2016 19:20	7,4
31/05/2016 7:40	11,7	31/05/2016 13:30	11,6	31/05/2016 19:30	8,3
31/05/2016 7:50	9,7	31/05/2016 13:40	12	31/05/2016 19:40	7,2
31/05/2016 8:00	11,7	31/05/2016 13:50	11	31/05/2016 19:50	4,8
31/05/2016 8:10	10,9	31/05/2016 14:00	11,2	31/05/2016 20:00	6,8
31/05/2016 8:20	11,3	31/05/2016 14:10	11,7	31/05/2016 20:10	6,3
31/05/2016 8:30	11,3	31/05/2016 14:20	10,8	31/05/2016 20:20	4,5
31/05/2016 8:40	9,5	31/05/2016 14:30	9,1	31/05/2016 20:30	4,8
31/05/2016 8:50	10,7	31/05/2016 14:40	9,2	31/05/2016 20:40	4,5
31/05/2016 9:00	10,5	31/05/2016 14:50	9,4	31/05/2016 20:50	2,7
31/05/2016 9:10	10,1	31/05/2016 15:00	10	31/05/2016 21:00	1,8
31/05/2016 9:20	9,9	31/05/2016 15:10	9,4	31/05/2016 21:10	1,3
31/05/2016 9:30	10,6	31/05/2016 15:20	8,6	31/05/2016 21:20	0,9
31/05/2016 9:40	10,9	31/05/2016 15:30	8,5	31/05/2016 21:30	1,5
31/05/2016 9:50	10,4	31/05/2016 15:40	8,5	31/05/2016 21:40	1,6
31/05/2016 10:00	9,3	31/05/2016 15:50	7,4	31/05/2016 21:50	1,5
31/05/2016 10:10	9,6	31/05/2016 16:00	6,9	31/05/2016 22:00	1,2
31/05/2016 10:20	10,4	31/05/2016 16:10	6,2	31/05/2016 22:10	1,2
31/05/2016 10:30	10,7	31/05/2016 16:20	6,7	31/05/2016 22:20	1,4
31/05/2016 10:40	10,3	31/05/2016 16:30	5,7	31/05/2016 22:30	1,1
31/05/2016 10:50	10,7	31/05/2016 16:40	5,7	31/05/2016 22:40	0,8
31/05/2016 11:00	9,5	31/05/2016 16:50	4,5	31/05/2016 22:50	0,6
31/05/2016 11:10	9,6	31/05/2016 17:10	4,5	31/05/2016 23:00	0,6
31/05/2016 11:20	8,1	31/05/2016 17:20	4,3		
31/05/2016 11:30	8	31/05/2016 17:30	5		

Fecha	Velocidad	Fecha	Velocidad	Fecha	Velocidad
1/06/2016 0:00	1,4	1/06/2016 6:10	7,1	1/06/2016 12:20	14
1/06/2016 0:10	1,1	1/06/2016 6:20	6,8	1/06/2016 12:30	15
1/06/2016 0:20	1,2	1/06/2016 6:30	7,2	1/06/2016 12:40	15
1/06/2016 0:30	1	1/06/2016 6:40	8,1	1/06/2016 12:50	16
1/06/2016 0:40	1,1	1/06/2016 6:50	8,3	1/06/2016 13:00	15,4
1/06/2016 0:50	1,6	1/06/2016 7:00	8,8	1/06/2016 13:10	15,3
1/06/2016 1:00	1,9	1/06/2016 7:10	7,5	1/06/2016 13:20	14,2
1/06/2016 1:10	1,7	1/06/2016 7:20	8,1	1/06/2016 13:30	13,9
1/06/2016 1:20	1,7	1/06/2016 7:30	8,7	1/06/2016 13:40	13,4
1/06/2016 1:30	1,7	1/06/2016 7:40	8,4	1/06/2016 13:50	13,7
1/06/2016 1:40	2	1/06/2016 7:50	7,2	1/06/2016 14:00	15,5
1/06/2016 1:50	2,4	1/06/2016 8:00	8	1/06/2016 14:10	13,1
1/06/2016 2:00	2,7	1/06/2016 8:10	8	1/06/2016 14:20	12,6
1/06/2016 2:10	2	1/06/2016 8:20	7	1/06/2016 14:30	11,5
1/06/2016 2:20	1,9	1/06/2016 8:30	7,6	1/06/2016 14:40	12,3
1/06/2016 2:30	2,3	1/06/2016 8:40	6,9	1/06/2016 14:50	13,7
1/06/2016 2:40	1,8	1/06/2016 8:50	6,7	1/06/2016 15:00	12,1
1/06/2016 2:50	2,1	1/06/2016 9:00	4,8	1/06/2016 15:10	12,1
1/06/2016 3:00	1,6	1/06/2016 9:10	4	1/06/2016 15:20	14,8
1/06/2016 3:10	1,9	1/06/2016 9:20	4	1/06/2016 15:30	11,3
1/06/2016 3:20	4,2	1/06/2016 9:30	6,3	1/06/2016 15:40	11,8
1/06/2016 3:30	5,8	1/06/2016 9:40	7,8	1/06/2016 15:50	12,5
1/06/2016 3:40	5,4	1/06/2016 9:50	8,7	1/06/2016 16:00	13,5
1/06/2016 3:50	5,8	1/06/2016 10:00	9,2	1/06/2016 16:10	11,6
1/06/2016 4:00	6,4	1/06/2016 10:10	9	1/06/2016 16:20	8,8
1/06/2016 4:10	6,6	1/06/2016 10:20	10	1/06/2016 16:30	8,7
1/06/2016 4:20	7,8	1/06/2016 10:30	9,4	1/06/2016 16:40	8,8
1/06/2016 4:30	8	1/06/2016 10:40	9,3	1/06/2016 16:50	8,5
1/06/2016 4:40	7,4	1/06/2016 10:50	10,8	1/06/2016 17:00	8,1
1/06/2016 4:50	7,7	1/06/2016 11:00	12,3	1/06/2016 17:10	8,4
1/06/2016 5:00	7,9	1/06/2016 11:10	10,8	1/06/2016 17:40	8,4
1/06/2016 5:10	9	1/06/2016 11:20	10,3	1/06/2016 17:50	7,5
1/06/2016 5:20	7,5	1/06/2016 11:30	11	1/06/2016 18:00	8,4
1/06/2016 5:30	6,8	1/06/2016 11:40	10,9	1/06/2016 18:10	7,7
1/06/2016 5:40	6,3	1/06/2016 11:50	10,6	1/06/2016 18:20	8,4
1/06/2016 5:50	7,9	1/06/2016 12:00	9,7	1/06/2016 18:30	8,2

1/06/2016 6:00	6,4	1/06/2016 12:10	12,2	1/06/2016 18:40	9,7
Fecha	Velocidad	Fecha	Velocidad	Fecha	Velocidad
1/06/2016 18:50	8,5	2/06/2016 1:00	8,4	2/06/2016 7:10	3,4
1/06/2016 19:00	8,3	2/06/2016 1:10	8,4	2/06/2016 7:20	2,9
1/06/2016 19:10	7,1	2/06/2016 1:20	6,3	2/06/2016 7:30	3,3
1/06/2016 19:20	5,5	2/06/2016 1:30	7,1	2/06/2016 7:40	3,6
1/06/2016 19:30	5,7	2/06/2016 1:40	7,6	2/06/2016 7:50	3,6
1/06/2016 19:40	4,5	2/06/2016 1:50	8,2	2/06/2016 8:00	2,5
1/06/2016 19:50	5,4	2/06/2016 2:00	8,7	2/06/2016 8:10	3
1/06/2016 20:00	4,3	2/06/2016 2:10	8,6	2/06/2016 8:20	3,4
1/06/2016 20:10	4,2	2/06/2016 2:20	8,9	2/06/2016 8:30	2,1
1/06/2016 20:20	4,3	2/06/2016 2:30	9	2/06/2016 8:40	5,1
1/06/2016 20:30	2,9	2/06/2016 2:40	9,1	2/06/2016 8:50	6,9
1/06/2016 20:40	2,6	2/06/2016 2:50	9,5	2/06/2016 9:00	7,6
1/06/2016 20:50	2,1	2/06/2016 3:00	8,9	2/06/2016 9:10	9,7
1/06/2016 21:00	1,3	2/06/2016 3:10	8,8	2/06/2016 9:20	9,8
1/06/2016 21:10	1,2	2/06/2016 3:20	9,3	2/06/2016 9:30	9,3
1/06/2016 21:20	1,9	2/06/2016 3:30	8,9	2/06/2016 9:40	9,9
1/06/2016 21:30	0,7	2/06/2016 3:40	9	2/06/2016 9:50	10,5
1/06/2016 21:40	1,5	2/06/2016 3:50	8,3	2/06/2016 10:00	11,1
1/06/2016 21:50	1,9	2/06/2016 4:00	8,2	2/06/2016 10:10	10,4
1/06/2016 22:00	0,8	2/06/2016 4:10	9,1	2/06/2016 10:20	10,1
1/06/2016 22:10	1,5	2/06/2016 4:20	10,1	2/06/2016 10:30	10,3
1/06/2016 22:20	1,3	2/06/2016 4:30	9,9	2/06/2016 10:40	11,2
1/06/2016 22:30	1,2	2/06/2016 4:40	11,1	2/06/2016 10:50	10
1/06/2016 22:40	0,5	2/06/2016 4:50	11,4	2/06/2016 11:00	11,3
1/06/2016 22:50	0,8	2/06/2016 5:00	10,1	2/06/2016 11:10	9,7
1/06/2016 23:00	0,9	2/06/2016 5:10	8,2	2/06/2016 11:20	11,2
1/06/2016 23:10	1,2	2/06/2016 5:20	7,8	2/06/2016 11:30	11
1/06/2016 23:20	1,2	2/06/2016 5:30	7,5	2/06/2016 11:40	10,3
1/06/2016 23:30	1,6	2/06/2016 5:40	7,3	2/06/2016 11:50	10,7
1/06/2016 23:40	1,3	2/06/2016 5:50	8,4	2/06/2016 12:00	11,1
1/06/2016 23:50	2,2	2/06/2016 6:00	8,3	2/06/2016 12:10	11,4
2/06/2016 0:00	3	2/06/2016 6:10	8,2	2/06/2016 12:20	10,9
2/06/2016 0:10	2,5	2/06/2016 6:20	7,8	2/06/2016 12:30	11,5
2/06/2016 0:20	5	2/06/2016 6:30	8,4	2/06/2016 12:40	11,6
2/06/2016 0:30	6,5	2/06/2016 6:40	8,3	2/06/2016 12:50	10,3
2/06/2016 0:40	7,5	2/06/2016 6:50	9,2	2/06/2016 13:00	10,6
2/06/2016 0:50	9	2/06/2016 7:00	5,8	2/06/2016 13:10	10,8

Fecha	Velocidad	Fecha	Velocidad	Fecha	Velocidad
2/06/2016 13:20	10,3	2/06/2016 19:40	1,6	3/06/2016 1:50	5,7
2/06/2016 13:30	9,4	2/06/2016 19:50	1,2	3/06/2016 2:00	5,2
2/06/2016 13:40	10,1	2/06/2016 20:00	1,6	3/06/2016 2:10	5,2
2/06/2016 13:50	9,1	2/06/2016 20:10	2	3/06/2016 2:20	5,6
2/06/2016 14:00	9,5	2/06/2016 20:20	2,2	3/06/2016 2:30	6,1
2/06/2016 14:10	6,7	2/06/2016 20:30	2,5	3/06/2016 2:40	5,6
2/06/2016 14:20	6,5	2/06/2016 20:40	2,2	3/06/2016 2:50	6,3
2/06/2016 14:30	7,1	2/06/2016 20:50	2,9	3/06/2016 3:00	6,1
2/06/2016 14:40	8,4	2/06/2016 21:00	3,1	3/06/2016 3:10	5,7
2/06/2016 14:50	8,8	2/06/2016 21:10	3,9	3/06/2016 3:20	6,9
2/06/2016 15:00	9,1	2/06/2016 21:20	3,9	3/06/2016 3:30	6,8
2/06/2016 15:10	9,7	2/06/2016 21:30	4	3/06/2016 3:40	6,9
2/06/2016 15:20	9,7	2/06/2016 21:40	4,3	3/06/2016 3:50	6,2
2/06/2016 15:30	6,8	2/06/2016 21:50	4,4	3/06/2016 4:00	8
2/06/2016 15:40	7,4	2/06/2016 22:00	4,7	3/06/2016 4:10	7,8
2/06/2016 15:50	8	2/06/2016 22:10	5,5	3/06/2016 4:20	7,1
2/06/2016 16:00	6,3	2/06/2016 22:20	6,7	3/06/2016 4:30	5,6
2/06/2016 16:10	5,5	2/06/2016 22:30	7,2	3/06/2016 4:40	5,2
2/06/2016 16:20	4,4	2/06/2016 22:40	8,3	3/06/2016 4:50	4,5
2/06/2016 16:30	5,2	2/06/2016 22:50	7,9	3/06/2016 5:00	3,6
2/06/2016 16:40	5	2/06/2016 23:00	7	3/06/2016 5:10	4,2
2/06/2016 17:00	4	2/06/2016 23:10	7,5	3/06/2016 5:20	1,6
2/06/2016 17:10	2,8	2/06/2016 23:20	7,3	3/06/2016 5:30	2,5
2/06/2016 17:20	2,8	2/06/2016 23:30	7,2	3/06/2016 5:40	3,5
2/06/2016 17:30	4	2/06/2016 23:40	7,5	3/06/2016 5:50	3,7
2/06/2016 17:40	3,5	2/06/2016 23:50	7,5	3/06/2016 6:00	2,7
2/06/2016 17:50	3,7	3/06/2016 0:00	8,4	3/06/2016 6:10	1,9
2/06/2016 18:00	3,4	3/06/2016 0:10	7,8	3/06/2016 6:20	1,1
2/06/2016 18:10	3,2	3/06/2016 0:20	7,9	3/06/2016 6:30	1,1
2/06/2016 18:20	3,8	3/06/2016 0:30	7,1	3/06/2016 6:50	1,2
2/06/2016 18:30	3,4	3/06/2016 0:40	6,1	3/06/2016 7:00	3,2
2/06/2016 18:40	2,8	3/06/2016 0:50	6	3/06/2016 7:10	3,3
2/06/2016 18:50	1,9	3/06/2016 1:00	5,3	3/06/2016 7:20	3,6
2/06/2016 19:00	1,8	3/06/2016 1:10	5,8	3/06/2016 7:30	3,7
2/06/2016 19:10	1,3	3/06/2016 1:20	6,1	3/06/2016 7:40	2,8
2/06/2016 19:20	1,8	3/06/2016 1:30	5	3/06/2016 7:50	3,2
2/06/2016 19:30	1,5	3/06/2016 1:40	5,8	3/06/2016 8:00	2,5

Fecha	Velocidad	Fecha	Velocidad	Fecha	Velocidad
3/06/2016 8:10	2,6	3/06/2016 14:20	10,8	3/06/2016 20:40	7,7
3/06/2016 8:20	3,9	3/06/2016 14:30	9,4	3/06/2016 20:50	7,8
3/06/2016 8:30	5,3	3/06/2016 14:40	8,4	3/06/2016 21:00	8
3/06/2016 8:40	5,3	3/06/2016 14:50	8,6	3/06/2016 21:10	8,4
3/06/2016 8:50	5,4	3/06/2016 15:00	8,1	3/06/2016 21:20	8
3/06/2016 9:00	5,8	3/06/2016 15:10	7,8	3/06/2016 21:30	7,6
3/06/2016 9:10	6,5	3/06/2016 15:20	6,9	3/06/2016 21:40	6,9
3/06/2016 9:20	8,6	3/06/2016 15:30	5,9	3/06/2016 21:50	6,3
3/06/2016 9:30	8,4	3/06/2016 15:40	6,4	3/06/2016 22:00	6,1
3/06/2016 9:40	8,3	3/06/2016 15:50	7,2	3/06/2016 22:10	5,6
3/06/2016 9:50	9,1	3/06/2016 16:00	8	3/06/2016 22:20	4,9
3/06/2016 10:00	8,2	3/06/2016 16:10	7,6	3/06/2016 22:30	4,8
3/06/2016 10:10	9,6	3/06/2016 16:20	8,5	3/06/2016 22:40	4,8
3/06/2016 10:20	11,7	3/06/2016 16:30	7,7	3/06/2016 22:50	4
3/06/2016 10:30	11,2	3/06/2016 16:40	8,4	3/06/2016 23:00	3,3
3/06/2016 10:40	10	3/06/2016 16:50	8,4	3/06/2016 23:10	1,8
3/06/2016 10:50	8,3	3/06/2016 17:00	9,6	3/06/2016 23:20	1,4
3/06/2016 11:00	8,7	3/06/2016 17:10	8,9	3/06/2016 23:30	1,8
3/06/2016 11:10	7,5	3/06/2016 17:30	7,8	3/06/2016 23:40	2
3/06/2016 11:20	8,8	3/06/2016 17:40	7,9	3/06/2016 23:50	1
3/06/2016 11:30	6,2	3/06/2016 17:50	7,7	4/06/2016 0:00	2,4
3/06/2016 11:40	8,8	3/06/2016 18:00	9	4/06/2016 0:10	2,2
3/06/2016 11:50	9	3/06/2016 18:10	8,8	4/06/2016 0:20	2,4
3/06/2016 12:00	9,8	3/06/2016 18:20	8,3	4/06/2016 0:30	2,2
3/06/2016 12:10	10,1	3/06/2016 18:30	7,8	4/06/2016 0:40	1
3/06/2016 12:20	10,1	3/06/2016 18:40	7,8	4/06/2016 0:50	1
3/06/2016 12:30	10,2	3/06/2016 18:50	7,4	4/06/2016 1:00	1,1
3/06/2016 12:40	11,9	3/06/2016 19:00	7,2	4/06/2016 1:10	0,8
3/06/2016 12:50	11,3	3/06/2016 19:10	8	4/06/2016 1:20	0,4
3/06/2016 13:00	10,5	3/06/2016 19:20	7,4	4/06/2016 1:30	0,6
3/06/2016 13:10	11,1	3/06/2016 19:30	7	4/06/2016 1:40	0,9
3/06/2016 13:20	8,3	3/06/2016 19:40	9,9	4/06/2016 1:50	1,5
3/06/2016 13:30	8,6	3/06/2016 19:50	9,1	4/06/2016 2:00	0,8
3/06/2016 13:40	7,2	3/06/2016 20:00	8,9	4/06/2016 2:10	0,8
3/06/2016 13:50	7,8	3/06/2016 20:10	9,7	4/06/2016 2:20	0,3
3/06/2016 14:00	10	3/06/2016 20:20	9	4/06/2016 2:30	0,3
3/06/2016 14:10	10,5	3/06/2016 20:30	8,4	4/06/2016 2:40	1

Fecha	Velocidad	Fecha	Velocidad	Fecha	Velocidad
4/06/2016 2:50	1,1	4/06/2016 9:00	2,3	4/06/2016 15:10	2,7
4/06/2016 3:00	1,1	4/06/2016 9:10	2,3	4/06/2016 15:20	3,1
4/06/2016 3:10	1,1	4/06/2016 9:20	2	4/06/2016 15:30	3,6
4/06/2016 3:20	1,3	4/06/2016 9:30	5,3	4/06/2016 15:40	5,8
4/06/2016 3:30	1,4	4/06/2016 9:40	7,1	4/06/2016 15:50	6
4/06/2016 3:40	1,2	4/06/2016 9:50	6,4	4/06/2016 16:00	5,5
4/06/2016 3:50	0,8	4/06/2016 10:00	6,8	4/06/2016 16:10	6,9
4/06/2016 4:00	0,6	4/06/2016 10:10	7,4	4/06/2016 16:20	5,8
4/06/2016 4:10	0,6	4/06/2016 10:20	7,5	4/06/2016 16:30	6,2
4/06/2016 4:20	0,7	4/06/2016 10:30	6	4/06/2016 16:40	5,4
4/06/2016 4:30	0,5	4/06/2016 10:40	7,2	4/06/2016 16:50	6,6
4/06/2016 4:40	0,7	4/06/2016 10:50	7	4/06/2016 17:00	4,7
4/06/2016 4:50	0,6	4/06/2016 11:00	7,6	4/06/2016 17:10	5
4/06/2016 5:00	0,6	4/06/2016 11:10	7,9	4/06/2016 17:20	4,5
4/06/2016 5:10	0,6	4/06/2016 11:20	7,2	4/06/2016 17:30	5,8
4/06/2016 5:20	1,1	4/06/2016 11:30	7,1	4/06/2016 17:40	4,1
4/06/2016 5:30	0,5	4/06/2016 11:40	8,6	4/06/2016 17:50	4,1
4/06/2016 5:40	0,8	4/06/2016 11:50	8,5	4/06/2016 18:00	4
4/06/2016 5:50	0,7	4/06/2016 12:00	8,7	4/06/2016 18:10	3
4/06/2016 6:00	1,1	4/06/2016 12:10	8,6	4/06/2016 18:20	3,6
4/06/2016 6:10	0,8	4/06/2016 12:20	9,3	4/06/2016 18:30	2,7
4/06/2016 6:20	0,5	4/06/2016 12:30	8,9	4/06/2016 18:40	2,2
4/06/2016 6:30	0,5	4/06/2016 12:40	9,2	4/06/2016 18:50	2,1
4/06/2016 6:40	0,6	4/06/2016 12:50	8,7	4/06/2016 19:00	2,6
4/06/2016 6:50	0,9	4/06/2016 13:00	7,9	4/06/2016 19:10	2,1
4/06/2016 7:00	1	4/06/2016 13:10	9,4	4/06/2016 19:20	2,1
4/06/2016 7:10	1,1	4/06/2016 13:20	7,9	4/06/2016 19:30	2
4/06/2016 7:20	0,9	4/06/2016 13:30	6,9	4/06/2016 19:40	1,2
4/06/2016 7:30	1,6	4/06/2016 13:40	8,7	4/06/2016 19:50	0,7
4/06/2016 7:40	2,6	4/06/2016 13:50	8,7	4/06/2016 20:00	1,2
4/06/2016 7:50	3,4	4/06/2016 14:00	9,3	4/06/2016 20:10	2
4/06/2016 8:00	4	4/06/2016 14:10	7,9	4/06/2016 20:20	1,4
4/06/2016 8:10	3,7	4/06/2016 14:20	8,4	4/06/2016 20:30	1,9
4/06/2016 8:20	2,9	4/06/2016 14:30	6,3	4/06/2016 20:40	2,1
4/06/2016 8:30	3,1	4/06/2016 14:40	6,6	4/06/2016 20:50	2,2
4/06/2016 8:40	3,6	4/06/2016 14:50	3,1	4/06/2016 21:00	2
4/06/2016 8:50	2,3	4/06/2016 15:00	2,2	4/06/2016 21:10	2,4

Fecha	Velocidad	Fecha	Velocidad	Fecha	Velocidad
4/06/2016 21:20	2,6	5/06/2016 3:30	4,4	5/06/2016 9:40	8,1
4/06/2016 21:30	2,5	5/06/2016 3:40	5,2	5/06/2016 9:50	10,2
4/06/2016 21:40	2,7	5/06/2016 3:50	6,5	5/06/2016 10:00	11,1
4/06/2016 21:50	3,2	5/06/2016 4:00	7,9	5/06/2016 10:10	9,3
4/06/2016 22:00	3,6	5/06/2016 4:10	6,6	5/06/2016 10:20	10,9
4/06/2016 22:10	2,2	5/06/2016 4:20	7,9	5/06/2016 10:30	11,1
4/06/2016 22:20	3,2	5/06/2016 4:30	8	5/06/2016 10:40	10,2
4/06/2016 22:30	4,6	5/06/2016 4:40	7,8	5/06/2016 10:50	10,4
4/06/2016 22:40	5,8	5/06/2016 4:50	7,2	5/06/2016 11:00	9,8
4/06/2016 22:50	6	5/06/2016 5:00	6,2	5/06/2016 11:10	8,9
4/06/2016 23:00	5,4	5/06/2016 5:10	6,6	5/06/2016 11:20	9,5
4/06/2016 23:10	5,5	5/06/2016 5:20	7	5/06/2016 11:30	12,5
4/06/2016 23:20	5	5/06/2016 5:30	6,4	5/06/2016 11:40	11,6
4/06/2016 23:30	5,6	5/06/2016 5:40	6,2	5/06/2016 11:50	12,6
4/06/2016 23:40	6,3	5/06/2016 5:50	7,1	5/06/2016 12:00	11,9
4/06/2016 23:50	5	5/06/2016 6:00	7,1	5/06/2016 12:10	11
5/06/2016 0:00	5,4	5/06/2016 6:10	5,5	5/06/2016 12:20	11,6
5/06/2016 0:10	5,4	5/06/2016 6:20	5,5	5/06/2016 12:30	10,4
5/06/2016 0:20	3,3	5/06/2016 6:30	5,3	5/06/2016 12:40	11
5/06/2016 0:30	2,7	5/06/2016 6:40	5,1	5/06/2016 12:50	10,7
5/06/2016 0:40	2,2	5/06/2016 6:50	6,6	5/06/2016 13:00	11,2
5/06/2016 0:50	3,6	5/06/2016 7:00	6,9	5/06/2016 13:10	10,5
5/06/2016 1:00	4,2	5/06/2016 7:10	8	5/06/2016 13:20	11
5/06/2016 1:10	4	5/06/2016 7:20	10,1	5/06/2016 13:30	11,3
5/06/2016 1:20	5,2	5/06/2016 7:30	9,8	5/06/2016 13:40	10,1
5/06/2016 1:30	5,2	5/06/2016 7:40	10,7	5/06/2016 13:50	10,7
5/06/2016 1:40	4,8	5/06/2016 7:50	8,2	5/06/2016 14:00	9,6
5/06/2016 1:50	4,6	5/06/2016 8:00	8,4	5/06/2016 14:10	10
5/06/2016 2:00	3,8	5/06/2016 8:10	8,7	5/06/2016 14:20	9,1
5/06/2016 2:10	5,7	5/06/2016 8:20	8,1	5/06/2016 14:30	10,8
5/06/2016 2:20	5,3	5/06/2016 8:30	8,3	5/06/2016 14:40	10,8
5/06/2016 2:30	5,2	5/06/2016 8:40	10,4	5/06/2016 14:50	10,5
5/06/2016 2:40	5,4	5/06/2016 8:50	9,6	5/06/2016 15:00	9,6
5/06/2016 2:50	3,9	5/06/2016 9:00	8,9	5/06/2016 15:10	9,2
5/06/2016 3:00	4,1	5/06/2016 9:10	9,3	5/06/2016 15:20	8,8
5/06/2016 3:10	4,1	5/06/2016 9:20	9,4	5/06/2016 15:30	9,7
5/06/2016 3:20	5,2	5/06/2016 9:30	8,3	5/06/2016 15:40	8

Fecha	Velocidad	Fecha	Velocidad	Fecha	Velocidad
5/06/2016 15:50	6,8	5/06/2016 22:00	6,7	6/06/2016 4:10	4,4
5/06/2016 16:00	8,2	5/06/2016 22:10	6,6	6/06/2016 4:20	4,2
5/06/2016 16:10	7	5/06/2016 22:20	6,4	6/06/2016 4:30	4,3
5/06/2016 16:20	7,8	5/06/2016 22:30	6,6	6/06/2016 4:40	3,9
5/06/2016 16:30	5,9	5/06/2016 22:40	6,3	6/06/2016 4:50	3,3
5/06/2016 16:40	6,4	5/06/2016 22:50	5,4	6/06/2016 5:00	3,8
5/06/2016 16:50	6,4	5/06/2016 23:00	4,4	6/06/2016 5:10	4,8
5/06/2016 17:00	5,9	5/06/2016 23:10	4,6	6/06/2016 5:20	4,7
5/06/2016 17:10	5,7	5/06/2016 23:20	4,9	6/06/2016 5:30	3,6
5/06/2016 17:20	5,7	5/06/2016 23:30	5,1	6/06/2016 5:40	3,4
5/06/2016 17:30	7,4	5/06/2016 23:40	5,8	6/06/2016 5:50	4,2
5/06/2016 17:40	6,3	5/06/2016 23:50	5	6/06/2016 6:00	4,3
5/06/2016 17:50	6,6	6/06/2016 0:00	6	6/06/2016 6:10	2,8
5/06/2016 18:00	8,7	6/06/2016 0:10	6,1	6/06/2016 6:20	2,1
5/06/2016 18:10	8	6/06/2016 0:20	5,3	6/06/2016 6:30	4,2
5/06/2016 18:20	7,3	6/06/2016 0:30	5,7	6/06/2016 6:40	6
5/06/2016 18:30	7,8	6/06/2016 0:40	5,4	6/06/2016 6:50	6,1
5/06/2016 18:40	6,9	6/06/2016 0:50	3,1	6/06/2016 7:00	6,7
5/06/2016 18:50	7,2	6/06/2016 1:00	3,6	6/06/2016 7:10	5,6
5/06/2016 19:00	5,8	6/06/2016 1:10	3,6	6/06/2016 7:20	6,7
5/06/2016 19:10	5,4	6/06/2016 1:20	3,3	6/06/2016 7:30	5,9
5/06/2016 19:20	4,3	6/06/2016 1:30	2,7	6/06/2016 7:40	6,3
5/06/2016 19:30	5,5	6/06/2016 1:40	3,3	6/06/2016 7:50	5
5/06/2016 19:40	4,6	6/06/2016 1:50	4,3	6/06/2016 8:00	8,1
5/06/2016 19:50	4,3	6/06/2016 2:00	3,9	6/06/2016 8:10	7,7
5/06/2016 20:00	5,5	6/06/2016 2:10	4	6/06/2016 8:20	6,8
5/06/2016 20:10	5,7	6/06/2016 2:20	4	6/06/2016 8:30	9,1
5/06/2016 20:20	4	6/06/2016 2:30	5,2	6/06/2016 8:40	9,1
5/06/2016 20:30	5,3	6/06/2016 2:40	4,3	6/06/2016 8:50	7,4
5/06/2016 20:40	6	6/06/2016 2:50	4,7	6/06/2016 9:00	7,9
5/06/2016 20:50	8	6/06/2016 3:00	5	6/06/2016 9:10	7,2
5/06/2016 21:00	7,7	6/06/2016 3:10	4,9	6/06/2016 9:20	7,7
5/06/2016 21:10	8,2	6/06/2016 3:20	4,6	6/06/2016 9:30	8,4
5/06/2016 21:20	8,8	6/06/2016 3:30	4,8	6/06/2016 9:40	7,5
5/06/2016 21:30	8	6/06/2016 3:40	4,5	6/06/2016 9:50	8,5
5/06/2016 21:40	7,2	6/06/2016 3:50	4,7	6/06/2016 10:00	7,4
5/06/2016 21:50	8,4	6/06/2016 4:00	5,2	6/06/2016 10:10	7,8

Fecha	Velocidad	Fecha	Velocidad	Fecha	Velocidad
6/06/2016 10:20	6,3	6/06/2016 16:30	6,2	6/06/2016 22:40	5,9
6/06/2016 10:30	6,8	6/06/2016 16:40	5,7	6/06/2016 22:50	5,1
6/06/2016 10:40	7,2	6/06/2016 16:50	6,3	6/06/2016 23:00	4,7
6/06/2016 10:50	5,3	6/06/2016 17:00	7	6/06/2016 23:10	3,9
6/06/2016 11:00	7,3	6/06/2016 17:10	5,6	6/06/2016 23:20	3,3
6/06/2016 11:10	5,5	6/06/2016 17:20	5,3	6/06/2016 23:30	2,6
6/06/2016 11:20	4,7	6/06/2016 17:30	5,6	6/06/2016 23:40	1,9
6/06/2016 11:30	5,2	6/06/2016 17:40	5,3	6/06/2016 23:50	1,4
6/06/2016 11:40	7	6/06/2016 17:50	6	7/06/2016 0:00	2
6/06/2016 11:50	5,7	6/06/2016 18:00	6,8	7/06/2016 0:10	1,8
6/06/2016 12:00	7,1	6/06/2016 18:10	7,9	7/06/2016 0:20	1
6/06/2016 12:10	5,3	6/06/2016 18:20	5,7	7/06/2016 0:30	1,7
6/06/2016 12:20	6	6/06/2016 18:30	6,1	7/06/2016 0:40	1,7
6/06/2016 12:30	6,6	6/06/2016 18:40	5,5	7/06/2016 0:50	1,2
6/06/2016 12:40	5,1	6/06/2016 18:50	5,3	7/06/2016 1:00	1,3
6/06/2016 12:50	4,5	6/06/2016 19:00	5,4	7/06/2016 1:10	1,8
6/06/2016 13:00	6,8	6/06/2016 19:10	5,7	7/06/2016 1:20	1,2
6/06/2016 13:10	7	6/06/2016 19:20	5,6	7/06/2016 1:30	1,2
6/06/2016 13:20	6,6	6/06/2016 19:30	5,2	7/06/2016 1:40	1,5
6/06/2016 13:30	4,9	6/06/2016 19:40	5,6	7/06/2016 1:50	2,4
6/06/2016 13:40	5,9	6/06/2016 19:50	5,1	7/06/2016 2:00	2
6/06/2016 13:50	5,8	6/06/2016 20:00	6,1	7/06/2016 2:10	3,4
6/06/2016 14:00	5,2	6/06/2016 20:10	4,5	7/06/2016 2:20	2,9
6/06/2016 14:10	4,7	6/06/2016 20:20	5,3	7/06/2016 2:30	2,5
6/06/2016 14:20	6,6	6/06/2016 20:30	5,3	7/06/2016 2:40	1,4
6/06/2016 14:30	6,8	6/06/2016 20:40	6,2	7/06/2016 2:50	2,2
6/06/2016 14:40	6,4	6/06/2016 20:50	6,4	7/06/2016 3:00	2,9
6/06/2016 14:50	5,5	6/06/2016 21:00	5,5	7/06/2016 3:10	2,9
6/06/2016 15:00	3,1	6/06/2016 21:10	5,8	7/06/2016 3:20	3,1
6/06/2016 15:10	3,7	6/06/2016 21:20	5,2	7/06/2016 3:30	3,3
6/06/2016 15:20	1,7	6/06/2016 21:30	4,9	7/06/2016 3:40	2,9
6/06/2016 15:30	2	6/06/2016 21:40	4,3	7/06/2016 3:50	2,1
6/06/2016 15:40	2,4	6/06/2016 21:50	3,8	7/06/2016 4:00	1,9
6/06/2016 15:50	4,6	6/06/2016 22:00	3,8	7/06/2016 4:10	1,8
6/06/2016 16:00	6	6/06/2016 22:10	2,4	7/06/2016 4:20	1,5
6/06/2016 16:10	4,2	6/06/2016 22:20	5,8	7/06/2016 4:30	2,9
6/06/2016 16:20	6	6/06/2016 22:30	5,8	7/06/2016 4:40	3

Fecha	Velocidad	Fecha	Velocidad	Fecha	Velocidad
7/06/2016 4:50	2,9	7/06/2016 11:00	9,3	7/06/2016 17:10	1,7
7/06/2016 5:00	2,9	7/06/2016 11:10	9,8	7/06/2016 17:20	1,2
7/06/2016 5:10	2,6	7/06/2016 11:20	11,3	7/06/2016 17:30	1,2
7/06/2016 5:20	1,5	7/06/2016 11:30	10,3	7/06/2016 17:40	4
7/06/2016 5:30	0,7	7/06/2016 11:40	11,3	7/06/2016 17:50	3,3
7/06/2016 5:40	1	7/06/2016 11:50	11,4	7/06/2016 18:00	3,8
7/06/2016 5:50	1,2	7/06/2016 12:00	11,3	7/06/2016 18:10	4,4
7/06/2016 6:00	1	7/06/2016 12:10	10,3	7/06/2016 18:20	3,5
7/06/2016 6:10	0,7	7/06/2016 12:20	11,5	7/06/2016 18:30	3,9
7/06/2016 6:20	1,4	7/06/2016 12:30	10	7/06/2016 18:40	4,1
7/06/2016 6:30	1,3	7/06/2016 12:40	12,4	7/06/2016 18:50	2,2
7/06/2016 6:40	1	7/06/2016 12:50	11,4	7/06/2016 19:00	2,4
7/06/2016 6:50	1,6	7/06/2016 13:00	12,7	7/06/2016 19:10	2
7/06/2016 7:00	1,9	7/06/2016 13:10	11,7	7/06/2016 19:20	1,8
7/06/2016 7:10	1,5	7/06/2016 13:20	12	7/06/2016 19:30	1,1
7/06/2016 7:20	2	7/06/2016 13:30	11,5	7/06/2016 19:40	1,6
7/06/2016 7:30	2,4	7/06/2016 13:40	11,5	7/06/2016 19:50	1,6
7/06/2016 7:40	2,2	7/06/2016 13:50	12,1	7/06/2016 20:00	1,6
7/06/2016 7:50	2,4	7/06/2016 14:00	11,3	7/06/2016 20:10	1,1
7/06/2016 8:00	2,9	7/06/2016 14:10	10,1	7/06/2016 20:20	1,2
7/06/2016 8:10	6,1	7/06/2016 14:20	7	7/06/2016 20:30	1,6
7/06/2016 8:20	9,8	7/06/2016 14:30	7,1	7/06/2016 20:40	2,2
7/06/2016 8:30	10,5	7/06/2016 14:40	6,6	7/06/2016 20:50	2,9
7/06/2016 8:40	8,9	7/06/2016 14:50	6,4	7/06/2016 21:00	3,4
7/06/2016 8:50	9,8	7/06/2016 15:00	6,2	7/06/2016 21:10	2,2
7/06/2016 9:00	9,9	7/06/2016 15:10	5,3	7/06/2016 21:20	2,5
7/06/2016 9:10	11	7/06/2016 15:20	5,4	7/06/2016 21:30	2,9
7/06/2016 9:20	10,6	7/06/2016 15:30	4,4	7/06/2016 21:40	4,3
7/06/2016 9:30	12,6	7/06/2016 15:40	4,2	7/06/2016 21:50	4,7
7/06/2016 9:40	10,8	7/06/2016 15:50	3,2	7/06/2016 22:00	6,2
7/06/2016 9:50	10,6	7/06/2016 16:00	3,3	7/06/2016 22:10	5,4
7/06/2016 10:00	10,2	7/06/2016 16:10	2,9	7/06/2016 22:20	6,8
7/06/2016 10:10	10,9	7/06/2016 16:20	4,4	7/06/2016 22:30	5,9
7/06/2016 10:20	10,2	7/06/2016 16:30	4,2	7/06/2016 22:40	5,6
7/06/2016 10:30	11	7/06/2016 16:40	4	7/06/2016 22:50	7
7/06/2016 10:40	8,7	7/06/2016 16:50	3,4	7/06/2016 23:00	9,4
7/06/2016 10:50	8,8	7/06/2016 17:00	2,4	7/06/2016 23:10	9,8

Fecha	Velocidad	Fecha	Velocidad	Fecha	Velocidad
7/06/2016 23:20	10,1	8/06/2016 5:30	1,6	8/06/2016 11:50	7,5
7/06/2016 23:30	10	8/06/2016 5:40	1,6	8/06/2016 12:00	6,7
7/06/2016 23:40	10,6	8/06/2016 5:50	1,7	8/06/2016 12:10	7
7/06/2016 23:50	10,5	8/06/2016 6:10	2,1	8/06/2016 12:20	7,7
8/06/2016 0:00	9,8	8/06/2016 6:20	1,1	8/06/2016 12:30	9,3
8/06/2016 0:10	8,3	8/06/2016 6:30	1	8/06/2016 12:40	8
8/06/2016 0:20	8,1	8/06/2016 6:40	1,1	8/06/2016 12:50	8,6
8/06/2016 0:30	7,7	8/06/2016 6:50	0,8	8/06/2016 13:00	7,9
8/06/2016 0:40	7,2	8/06/2016 7:00	0,8	8/06/2016 13:10	8,1
8/06/2016 0:50	7,4	8/06/2016 7:10	1,4	8/06/2016 13:20	9,5
8/06/2016 1:00	6,7	8/06/2016 7:20	1,9	8/06/2016 13:30	7,2
8/06/2016 1:10	6,3	8/06/2016 7:30	1	8/06/2016 13:40	7,4
8/06/2016 1:20	6,5	8/06/2016 7:40	2,1	8/06/2016 13:50	7,9
8/06/2016 1:30	7,3	8/06/2016 7:50	2,2	8/06/2016 14:00	7,6
8/06/2016 1:40	7,8	8/06/2016 8:00	1,7	8/06/2016 14:10	8,1
8/06/2016 1:50	8,3	8/06/2016 8:10	3,7	8/06/2016 14:20	8,9
8/06/2016 2:00	7,2	8/06/2016 8:20	4,4	8/06/2016 14:30	7,5
8/06/2016 2:10	6,5	8/06/2016 8:30	3,6	8/06/2016 14:40	7,8
8/06/2016 2:20	5,6	8/06/2016 8:40	2,7	8/06/2016 14:50	8
8/06/2016 2:30	5,4	8/06/2016 8:50	2,3	8/06/2016 15:00	8,1
8/06/2016 2:40	4,9	8/06/2016 9:00	1,8	8/06/2016 15:10	7
8/06/2016 2:50	4,8	8/06/2016 9:10	1,9	8/06/2016 15:20	7
8/06/2016 3:00	4,2	8/06/2016 9:20	4,6	8/06/2016 15:30	6,4
8/06/2016 3:10	4,7	8/06/2016 9:30	6,1	8/06/2016 15:40	8
8/06/2016 3:20	4,5	8/06/2016 9:40	6,2	8/06/2016 15:50	8,3
8/06/2016 3:30	4,5	8/06/2016 9:50	6	8/06/2016 16:00	8
8/06/2016 3:40	3,6	8/06/2016 10:00	7,7	8/06/2016 16:10	7,4
8/06/2016 3:50	4,1	8/06/2016 10:10	8,5	8/06/2016 16:20	5,3
8/06/2016 4:00	4,6	8/06/2016 10:20	6,4	8/06/2016 16:30	4,9
8/06/2016 4:10	4,3	8/06/2016 10:30	8,2	8/06/2016 16:40	5,5
8/06/2016 4:20	3,7	8/06/2016 10:40	8	8/06/2016 16:50	4,4
8/06/2016 4:30	4,4	8/06/2016 10:50	7,5	8/06/2016 17:00	4,8
8/06/2016 4:40	4,3	8/06/2016 11:00	8,3	8/06/2016 17:10	4,2
8/06/2016 4:50	4,4	8/06/2016 11:10	6,8	8/06/2016 17:20	5,2
8/06/2016 5:00	3,9	8/06/2016 11:20	6,9	8/06/2016 17:30	6,2
8/06/2016 5:10	3,1	8/06/2016 11:30	8,4	8/06/2016 18:00	2,7
8/06/2016 5:20	2,4	8/06/2016 11:40	7,4	8/06/2016 18:10	1,8

Fecha	Velocidad	Fecha	Velocidad	Fecha	Velocidad
8/06/2016 18:20	1,9	9/06/2016 0:30	4,4	9/06/2016 6:40	8,8
8/06/2016 18:30	1	9/06/2016 0:40	5,1	9/06/2016 6:50	8,5
8/06/2016 18:40	1,9	9/06/2016 0:50	5,2	9/06/2016 7:00	8,5
8/06/2016 18:50	1,5	9/06/2016 1:00	5,7	9/06/2016 7:10	9,3
8/06/2016 19:00	2,1	9/06/2016 1:10	5,6	9/06/2016 7:20	8,7
8/06/2016 19:10	2,7	9/06/2016 1:20	6,7	9/06/2016 7:30	9
8/06/2016 19:20	1,5	9/06/2016 1:30	6,3	9/06/2016 7:40	9,3
8/06/2016 19:30	1,8	9/06/2016 1:40	6,2	9/06/2016 7:50	9,8
8/06/2016 19:40	2,1	9/06/2016 1:50	5,4	9/06/2016 8:00	8,8
8/06/2016 19:50	1,6	9/06/2016 2:00	7,1	9/06/2016 8:10	9
8/06/2016 20:00	1,7	9/06/2016 2:10	6,8	9/06/2016 8:20	10,9
8/06/2016 20:10	1,7	9/06/2016 2:20	6,7	9/06/2016 8:30	8,4
8/06/2016 20:20	1,4	9/06/2016 2:30	6,8	9/06/2016 8:40	8,5
8/06/2016 20:30	2,7	9/06/2016 2:40	6,9	9/06/2016 8:50	8,3
8/06/2016 20:40	5,4	9/06/2016 2:50	5,8	9/06/2016 9:00	7,2
8/06/2016 20:50	4,6	9/06/2016 3:00	5	9/06/2016 9:10	6,9
8/06/2016 21:00	4,3	9/06/2016 3:10	4,7	9/06/2016 9:20	7
8/06/2016 21:10	4,3	9/06/2016 3:20	4,7	9/06/2016 9:30	8,9
8/06/2016 21:20	4,7	9/06/2016 3:30	5,9	9/06/2016 9:40	9,2
8/06/2016 21:30	3,8	9/06/2016 3:40	5,3	9/06/2016 9:50	10
8/06/2016 21:40	3,5	9/06/2016 3:50	6,9	9/06/2016 10:00	9,5
8/06/2016 21:50	3,7	9/06/2016 4:00	7,1	9/06/2016 10:10	7,9
8/06/2016 22:00	3,6	9/06/2016 4:10	6,4	9/06/2016 10:20	8
8/06/2016 22:10	3,9	9/06/2016 4:20	6,7	9/06/2016 10:30	7,8
8/06/2016 22:20	4,2	9/06/2016 4:30	6,6	9/06/2016 10:40	7,3
8/06/2016 22:30	4,5	9/06/2016 4:40	6,6	9/06/2016 10:50	8,7
8/06/2016 22:40	3,7	9/06/2016 4:50	5,3	9/06/2016 11:00	9
8/06/2016 22:50	3,5	9/06/2016 5:00	5,9	9/06/2016 11:10	9,2
8/06/2016 23:00	3,6	9/06/2016 5:10	6,1	9/06/2016 11:20	9,4
8/06/2016 23:10	3,7	9/06/2016 5:20	5,6	9/06/2016 11:30	8,1
8/06/2016 23:20	3,5	9/06/2016 5:30	8,5	9/06/2016 11:40	7,6
8/06/2016 23:30	4,2	9/06/2016 5:40	6,9	9/06/2016 11:50	8,6
8/06/2016 23:40	5,7	9/06/2016 5:50	7,7	9/06/2016 12:00	9,5
8/06/2016 23:50	6,1	9/06/2016 6:00	8	9/06/2016 12:10	8,6
9/06/2016 0:00	6,7	9/06/2016 6:10	7,6	9/06/2016 12:20	6,5
9/06/2016 0:10	4,8	9/06/2016 6:20	8,8	9/06/2016 12:30	9,3
9/06/2016 0:20	4,9	9/06/2016 6:30	7,4	9/06/2016 12:40	8,8

Fecha	Velocidad	Fecha	Velocidad	Fecha	Velocidad
9/06/2016 12:50	9	9/06/2016 19:10	5,7	10/06/2016 1:20	8,4
9/06/2016 13:00	9,2	9/06/2016 19:20	5,2	10/06/2016 1:30	8,5
9/06/2016 13:10	8,4	9/06/2016 19:30	4,9	10/06/2016 1:40	9,2
9/06/2016 13:20	6,9	9/06/2016 19:40	5,3	10/06/2016 1:50	9,5
9/06/2016 13:30	9	9/06/2016 19:50	5,4	10/06/2016 2:00	9,7
9/06/2016 13:40	8,9	9/06/2016 20:00	5,3	10/06/2016 2:10	8,8
9/06/2016 13:50	8,9	9/06/2016 20:10	4,4	10/06/2016 2:20	7,9
9/06/2016 14:00	7,3	9/06/2016 20:20	5,4	10/06/2016 2:30	6
9/06/2016 14:10	3,8	9/06/2016 20:30	6,1	10/06/2016 2:40	4,7
9/06/2016 14:20	3,2	9/06/2016 20:40	6,5	10/06/2016 2:50	4,7
9/06/2016 14:30	3,8	9/06/2016 20:50	6,9	10/06/2016 3:00	4,7
9/06/2016 14:40	6,2	9/06/2016 21:00	9,1	10/06/2016 3:10	3,2
9/06/2016 14:50	7,1	9/06/2016 21:10	7,6	10/06/2016 3:20	4,5
9/06/2016 15:00	7,5	9/06/2016 21:20	7	10/06/2016 3:30	4,5
9/06/2016 15:10	8,7	9/06/2016 21:30	6,6	10/06/2016 3:40	3,2
9/06/2016 15:20	8,3	9/06/2016 21:40	6,1	10/06/2016 3:50	1,5
9/06/2016 15:30	6	9/06/2016 21:50	5,9	10/06/2016 4:00	1,5
9/06/2016 15:40	6	9/06/2016 22:00	5,3	10/06/2016 4:10	2,6
9/06/2016 15:50	5,9	9/06/2016 22:10	6,4	10/06/2016 4:20	2,5
9/06/2016 16:00	5,4	9/06/2016 22:20	7,2	10/06/2016 4:30	1,9
9/06/2016 16:10	7,4	9/06/2016 22:30	7	10/06/2016 4:40	2,1
9/06/2016 16:20	6,9	9/06/2016 22:40	8,5	10/06/2016 4:50	1,8
9/06/2016 16:30	8,5	9/06/2016 22:50	7,8	10/06/2016 5:00	3
9/06/2016 16:40	9,1	9/06/2016 23:00	6,9	10/06/2016 5:10	2,9
9/06/2016 16:50	8,7	9/06/2016 23:10	6,8	10/06/2016 5:20	2,1
9/06/2016 17:00	6,4	9/06/2016 23:20	8,5	10/06/2016 5:30	1,4
9/06/2016 17:20	6,1	9/06/2016 23:30	9,4	10/06/2016 5:40	1,1
9/06/2016 17:30	4,5	9/06/2016 23:40	9,9	10/06/2016 5:50	2,1
9/06/2016 17:40	3,8	9/06/2016 23:50	9,7	10/06/2016 6:00	1,4
9/06/2016 17:50	3,6	10/06/2016 0:00	8,1	10/06/2016 6:10	0,6
9/06/2016 18:00	4,6	10/06/2016 0:10	7	10/06/2016 6:20	0,8
9/06/2016 18:10	3,5	10/06/2016 0:20	8	10/06/2016 6:30	1,5
9/06/2016 18:20	5,9	10/06/2016 0:30	7,4	10/06/2016 6:40	2,5
9/06/2016 18:30	5,7	10/06/2016 0:40	6,7	10/06/2016 6:50	2,8
9/06/2016 18:40	6,2	10/06/2016 0:50	7,6	10/06/2016 7:00	3,3
9/06/2016 18:50	4,8	10/06/2016 1:00	5,9	10/06/2016 7:10	3,8
9/06/2016 19:00	5,3	10/06/2016 1:10	6,6	10/06/2016 7:20	7,4

Fecha	Velocidad	Fecha	Velocidad	Fecha	Velocidad
10/06/2016 7:30	7	10/06/2016 13:40	10,5	10/06/2016 19:50	4
10/06/2016 7:40	7	10/06/2016 13:50	9,4	10/06/2016 20:00	4,4
10/06/2016 7:50	8,4	10/06/2016 14:00	10,5	10/06/2016 20:10	4
10/06/2016 8:00	8,5	10/06/2016 14:10	11,5	10/06/2016 20:20	5
10/06/2016 8:10	9,9	10/06/2016 14:20	12,5	10/06/2016 20:30	6
10/06/2016 8:20	9,9	10/06/2016 14:30	12,1	10/06/2016 20:40	6,6
10/06/2016 8:30	11,4	10/06/2016 14:40	11,3	10/06/2016 20:50	5,6
10/06/2016 8:40	11,7	10/06/2016 14:50	11,3	10/06/2016 21:00	5,9
10/06/2016 8:50	11,3	10/06/2016 15:00	11,3	10/06/2016 21:10	5,5
10/06/2016 9:00	11,9	10/06/2016 15:10	9,2	10/06/2016 21:20	5,7
10/06/2016 9:10	10	10/06/2016 15:20	8,7	10/06/2016 21:30	5,5
10/06/2016 9:20	9,8	10/06/2016 15:30	9,9	10/06/2016 21:40	6,1
10/06/2016 9:30	10,2	10/06/2016 15:40	10,5	10/06/2016 21:50	5,8
10/06/2016 9:40	11,3	10/06/2016 15:50	11	10/06/2016 22:00	5,1
10/06/2016 9:50	12,2	10/06/2016 16:00	10,5	10/06/2016 22:10	5,4
10/06/2016 10:00	12,7	10/06/2016 16:10	10,9	10/06/2016 22:20	6,3
10/06/2016 10:10	11,7	10/06/2016 16:20	10,3	10/06/2016 22:30	6,4
10/06/2016 10:20	10,3	10/06/2016 16:30	10,5	10/06/2016 22:40	6,3
10/06/2016 10:30	10,7	10/06/2016 16:40	10,7	10/06/2016 22:50	6,3
10/06/2016 10:40	10,4	10/06/2016 16:50	12,3	10/06/2016 23:00	6,7
10/06/2016 10:50	11,3	10/06/2016 17:00	10,9	10/06/2016 23:10	6,6
10/06/2016 11:00	12,9	10/06/2016 17:10	10,3	10/06/2016 23:20	8,7
10/06/2016 11:10	12	10/06/2016 17:20	11,1	10/06/2016 23:30	7,7
10/06/2016 11:20	10,5	10/06/2016 17:30	9,1	10/06/2016 23:40	7,3
10/06/2016 11:30	11,3	10/06/2016 17:40	10,3	10/06/2016 23:50	7,1
10/06/2016 11:40	9,5	10/06/2016 17:50	11,1	11/06/2016 0:00	7,6
10/06/2016 11:50	10,9	10/06/2016 18:00	11,2	11/06/2016 0:10	8,5
10/06/2016 12:00	10,2	10/06/2016 18:10	11,3	11/06/2016 0:20	6,6
10/06/2016 12:10	9,6	10/06/2016 18:20	9,5	11/06/2016 0:30	7,9
10/06/2016 12:20	9,5	10/06/2016 18:30	8,7	11/06/2016 0:40	6,1
10/06/2016 12:30	9,8	10/06/2016 18:40	8,3	11/06/2016 0:50	7,3
10/06/2016 12:40	10,8	10/06/2016 18:50	8,1	11/06/2016 1:00	7,4
10/06/2016 12:50	9	10/06/2016 19:00	7,3	11/06/2016 1:10	8,3
10/06/2016 13:00	10	10/06/2016 19:10	4,7	11/06/2016 1:20	9,2
10/06/2016 13:10	11	10/06/2016 19:20	4,6	11/06/2016 1:30	7,3
10/06/2016 13:20	11,6	10/06/2016 19:30	5,7	11/06/2016 1:40	8,4
10/06/2016 13:30	10	10/06/2016 19:40	4,9	11/06/2016 1:50	7,5

Fecha	Velocidad	Fecha	Velocidad	Fecha	Velocidad
11/06/2016 2:00	7,4	11/06/2016 8:10	7,8	11/06/2016 14:20	10,5
11/06/2016 2:10	8,5	11/06/2016 8:20	8	11/06/2016 14:30	9,1
11/06/2016 2:20	8,5	11/06/2016 8:30	8,6	11/06/2016 14:40	8,9
11/06/2016 2:30	9,1	11/06/2016 8:40	7,7	11/06/2016 14:50	8,9
11/06/2016 2:40	8	11/06/2016 8:50	8,2	11/06/2016 15:00	9,3
11/06/2016 2:50	8,9	11/06/2016 9:00	8,5	11/06/2016 15:10	8,9
11/06/2016 3:00	9,9	11/06/2016 9:10	9,5	11/06/2016 15:20	9,9
11/06/2016 3:10	9,2	11/06/2016 9:20	10,1	11/06/2016 15:30	8,4
11/06/2016 3:20	8,1	11/06/2016 9:30	9,5	11/06/2016 15:40	8,4
11/06/2016 3:30	7,7	11/06/2016 9:40	12,1	11/06/2016 15:50	9,4
11/06/2016 3:40	5,6	11/06/2016 9:50	10,7	11/06/2016 16:00	9,8
11/06/2016 3:50	6,2	11/06/2016 10:00	11,2	11/06/2016 16:10	9
11/06/2016 4:00	6,4	11/06/2016 10:10	10,7	11/06/2016 16:20	9,5
11/06/2016 4:10	8,6	11/06/2016 10:20	10,3	11/06/2016 16:30	9,1
11/06/2016 4:20	7,7	11/06/2016 10:30	10,6	11/06/2016 16:40	9,5
11/06/2016 4:30	7,5	11/06/2016 10:40	10,7	11/06/2016 16:50	9,4
11/06/2016 4:40	9	11/06/2016 10:50	10,2	11/06/2016 17:00	8,4
11/06/2016 4:50	8,9	11/06/2016 11:00	10,4	11/06/2016 17:10	7,8
11/06/2016 5:00	9,2	11/06/2016 11:10	11,3	11/06/2016 17:20	6,6
11/06/2016 5:10	9,4	11/06/2016 11:20	8,6	11/06/2016 17:30	5,6
11/06/2016 5:20	10,6	11/06/2016 11:30	11,8	11/06/2016 17:40	5,4
11/06/2016 5:30	9	11/06/2016 11:40	11	11/06/2016 17:50	3,7
11/06/2016 5:40	7,8	11/06/2016 11:50	12,5	11/06/2016 18:00	4,2
11/06/2016 5:50	7,3	11/06/2016 12:00	14	11/06/2016 18:10	1,6
11/06/2016 6:00	5,9	11/06/2016 12:10	12,2	11/06/2016 18:30	5,5
11/06/2016 6:10	6,2	11/06/2016 12:20	13,8	11/06/2016 18:40	5,3
11/06/2016 6:20	6	11/06/2016 12:30	12,7	11/06/2016 18:50	4,7
11/06/2016 6:30	7,8	11/06/2016 12:40	12,6	11/06/2016 19:00	3,5
11/06/2016 6:40	7,8	11/06/2016 12:50	11,9	11/06/2016 19:10	3,6
11/06/2016 6:50	8,1	11/06/2016 13:00	11,1	11/06/2016 19:20	4,7
11/06/2016 7:00	8,4	11/06/2016 13:10	12,3	11/06/2016 19:30	2,9
11/06/2016 7:10	8,9	11/06/2016 13:20	11,3	11/06/2016 19:40	2,9
11/06/2016 7:20	8,7	11/06/2016 13:30	11,5	11/06/2016 19:50	3,4
11/06/2016 7:30	9	11/06/2016 13:40	11,3	11/06/2016 20:00	3,3
11/06/2016 7:40	8,4	11/06/2016 13:50	9,4	11/06/2016 20:10	2,9
11/06/2016 7:50	7,4	11/06/2016 14:00	10,9	11/06/2016 20:20	2,3
11/06/2016 8:00	7,5	11/06/2016 14:10	9,9	11/06/2016 20:30	1,2

Fecha	Velocidad	Fecha	Velocidad	Fecha	Velocidad
11/06/2016 20:40	0,7	12/06/2016 2:50	6,5	12/06/2016 9:00	9,4
11/06/2016 20:50	0,6	12/06/2016 3:00	7,2	12/06/2016 9:10	9,2
11/06/2016 21:00	0,7	12/06/2016 3:10	7,9	12/06/2016 9:20	8,9
11/06/2016 21:10	0,6	12/06/2016 3:20	8,7	12/06/2016 9:30	8,6
11/06/2016 21:20	0,6	12/06/2016 3:30	9,1	12/06/2016 9:40	10
11/06/2016 21:30	0,4	12/06/2016 3:40	8,4	12/06/2016 9:50	9,6
11/06/2016 21:40	1,2	12/06/2016 3:50	8,2	12/06/2016 10:00	9,2
11/06/2016 21:50	2,7	12/06/2016 4:00	8	12/06/2016 10:10	9,2
11/06/2016 22:00	2,4	12/06/2016 4:10	7	12/06/2016 10:20	9,3
11/06/2016 22:10	2,4	12/06/2016 4:20	6	12/06/2016 10:30	9,1
11/06/2016 22:20	3,7	12/06/2016 4:30	5	12/06/2016 10:40	10,2
11/06/2016 22:30	3,5	12/06/2016 4:40	5,2	12/06/2016 10:50	9,6
11/06/2016 22:40	2,4	12/06/2016 4:50	5,7	12/06/2016 11:00	10,7
11/06/2016 22:50	3,1	12/06/2016 5:00	6	12/06/2016 11:10	9,8
11/06/2016 23:00	3,4	12/06/2016 5:10	6,1	12/06/2016 11:20	9,8
11/06/2016 23:10	2,8	12/06/2016 5:20	6,2	12/06/2016 11:30	10,7
11/06/2016 23:20	2,5	12/06/2016 5:30	7,6	12/06/2016 11:40	9,8
11/06/2016 23:30	2,1	12/06/2016 5:40	6,2	12/06/2016 11:50	8,9
11/06/2016 23:40	5,9	12/06/2016 5:50	6,3	12/06/2016 12:00	10,6
11/06/2016 23:50	6,4	12/06/2016 6:00	4,9	12/06/2016 12:10	9,1
12/06/2016 0:00	6,5	12/06/2016 6:10	5,5	12/06/2016 12:20	10,5
12/06/2016 0:10	5,6	12/06/2016 6:20	5,6	12/06/2016 12:30	10,1
12/06/2016 0:20	4,9	12/06/2016 6:30	5,3	12/06/2016 12:40	8,6
12/06/2016 0:30	5,6	12/06/2016 6:40	5,6	12/06/2016 12:50	9,5
12/06/2016 0:40	7	12/06/2016 6:50	5,6	12/06/2016 13:00	9,9
12/06/2016 0:50	7,3	12/06/2016 7:00	4,8	12/06/2016 13:10	9,5
12/06/2016 1:00	7,2	12/06/2016 7:10	4,2	12/06/2016 13:20	8,1
12/06/2016 1:10	6,8	12/06/2016 7:20	6,8	12/06/2016 13:30	8,5
12/06/2016 1:20	6,2	12/06/2016 7:30	8	12/06/2016 13:40	9,6
12/06/2016 1:30	6	12/06/2016 7:40	9	12/06/2016 13:50	7,7
12/06/2016 1:40	5,9	12/06/2016 7:50	10,1	12/06/2016 14:00	8,5
12/06/2016 1:50	7,1	12/06/2016 8:00	9,3	12/06/2016 14:10	8
12/06/2016 2:00	6,8	12/06/2016 8:10	8,2	12/06/2016 14:20	7,7
12/06/2016 2:10	5,2	12/06/2016 8:20	7,6	12/06/2016 14:40	8,7
12/06/2016 2:20	6,1	12/06/2016 8:30	7,6	12/06/2016 14:50	8,9
12/06/2016 2:30	6,4	12/06/2016 8:40	8,7	12/06/2016 15:00	8,8
12/06/2016 2:40	6,3	12/06/2016 8:50	8	12/06/2016 15:10	8,4

Fecha	Velocidad	Fecha	Velocidad	Fecha	Velocidad
12/06/2016 15:20	7,3	12/06/2016 21:30	7,2	13/06/2016 3:40	8
12/06/2016 15:30	8,1	12/06/2016 21:40	8,1	13/06/2016 3:50	9,2
12/06/2016 15:40	8,3	12/06/2016 21:50	9,5	13/06/2016 4:00	8,5
12/06/2016 15:50	7,4	12/06/2016 22:00	9,5	13/06/2016 4:10	8,1
12/06/2016 16:00	8	12/06/2016 22:10	10,2	13/06/2016 4:20	6,5
12/06/2016 16:10	6,8	12/06/2016 22:20	10	13/06/2016 4:30	6,7
12/06/2016 16:20	6	12/06/2016 22:30	11,4	13/06/2016 4:40	7,9
12/06/2016 16:30	6,9	12/06/2016 22:40	11,2	13/06/2016 4:50	9,4
12/06/2016 16:40	7,1	12/06/2016 22:50	12	13/06/2016 5:00	8
12/06/2016 16:50	5,9	12/06/2016 23:00	10,7	13/06/2016 5:10	7,1
12/06/2016 17:00	7,9	12/06/2016 23:10	9,5	13/06/2016 5:20	7,5
12/06/2016 17:10	6,6	12/06/2016 23:20	9,5	13/06/2016 5:30	6,7
12/06/2016 17:20	6,2	12/06/2016 23:30	9,4	13/06/2016 5:40	6,7
12/06/2016 17:30	6,1	12/06/2016 23:40	10,3	13/06/2016 5:50	7,8
12/06/2016 17:40	5,6	12/06/2016 23:50	10,5	13/06/2016 6:00	8,8
12/06/2016 17:50	5,2	13/06/2016 0:00	9,7	13/06/2016 6:10	9,1
12/06/2016 18:00	5,2	13/06/2016 0:10	9,8	13/06/2016 6:20	7,5
12/06/2016 18:10	5,6	13/06/2016 0:20	9,6	13/06/2016 6:30	6,9
12/06/2016 18:20	4,8	13/06/2016 0:30	10,2	13/06/2016 6:40	6,5
12/06/2016 18:30	5,5	13/06/2016 0:40	9,7	13/06/2016 6:50	7,7
12/06/2016 18:40	5,4	13/06/2016 0:50	9,5	13/06/2016 7:00	9
12/06/2016 18:50	5,6	13/06/2016 1:00	11,4	13/06/2016 7:10	9,2
12/06/2016 19:00	6,3	13/06/2016 1:10	11,2	13/06/2016 7:20	9
12/06/2016 19:10	6,9	13/06/2016 1:20	11,8	13/06/2016 7:30	8,5
12/06/2016 19:20	6,9	13/06/2016 1:30	12	13/06/2016 7:40	8,3
12/06/2016 19:30	7,3	13/06/2016 1:40	9,4	13/06/2016 7:50	7,4
12/06/2016 19:40	6,4	13/06/2016 1:50	8,8	13/06/2016 8:00	8,6
12/06/2016 19:50	6	13/06/2016 2:00	9,2	13/06/2016 8:10	8,2
12/06/2016 20:00	6,5	13/06/2016 2:10	8	13/06/2016 8:20	9,3
12/06/2016 20:10	7,7	13/06/2016 2:20	6,8	13/06/2016 8:30	9
12/06/2016 20:20	7,8	13/06/2016 2:30	5	13/06/2016 8:40	9,6
12/06/2016 20:30	8	13/06/2016 2:40	6,2	13/06/2016 8:50	9,2
12/06/2016 20:40	7,4	13/06/2016 2:50	5,8	13/06/2016 9:00	8,6
12/06/2016 20:50	7,5	13/06/2016 3:00	8,8	13/06/2016 9:10	9
12/06/2016 21:00	8,2	13/06/2016 3:10	8,6	13/06/2016 9:20	9,2
12/06/2016 21:10	8,8	13/06/2016 3:20	7,7	13/06/2016 9:30	7,9
12/06/2016 21:20	7,9	13/06/2016 3:30	7,9	13/06/2016 9:40	7,2

Fecha	Velocidad	Fecha	Velocidad	Fecha	Velocidad
13/06/2016 9:50	8,4	13/06/2016 16:00	9,1	13/06/2016 22:10	10,7
13/06/2016 10:00	9,1	13/06/2016 16:10	9,2	13/06/2016 22:20	10,3
13/06/2016 10:10	9,1	13/06/2016 16:20	10,3	13/06/2016 22:30	9,6
13/06/2016 10:20	8,8	13/06/2016 16:30	10,3	13/06/2016 22:40	8,7
13/06/2016 10:30	7,5	13/06/2016 16:40	9,8	13/06/2016 22:50	9,3
13/06/2016 10:40	8,3	13/06/2016 16:50	10,3	13/06/2016 23:00	8,9
13/06/2016 10:50	9	13/06/2016 17:00	10,6	13/06/2016 23:10	9,8
13/06/2016 11:00	9,7	13/06/2016 17:10	11,1	13/06/2016 23:20	9,7
13/06/2016 11:10	9,4	13/06/2016 17:20	10,7	13/06/2016 23:30	10
13/06/2016 11:20	8	13/06/2016 17:30	8,7	13/06/2016 23:40	10,3
13/06/2016 11:30	7,1	13/06/2016 17:40	7,8	13/06/2016 23:50	9,5
13/06/2016 11:40	9,2	13/06/2016 17:50	9,3	14/06/2016 0:00	10,5
13/06/2016 11:50	10,3	13/06/2016 18:00	10,5	14/06/2016 0:10	11,1
13/06/2016 12:00	10,2	13/06/2016 18:10	10,7	14/06/2016 0:20	11
13/06/2016 12:10	9,8	13/06/2016 18:20	9,6	14/06/2016 0:30	8,1
13/06/2016 12:20	9	13/06/2016 18:30	11,3	14/06/2016 0:40	8,8
13/06/2016 12:30	8,6	13/06/2016 18:40	8,8	14/06/2016 0:50	8,5
13/06/2016 12:40	8,5	13/06/2016 18:50	8,8	14/06/2016 1:00	9,3
13/06/2016 12:50	7,5	13/06/2016 19:00	10,1	14/06/2016 1:10	8,6
13/06/2016 13:00	7,7	13/06/2016 19:10	8,3	14/06/2016 1:20	8
13/06/2016 13:10	7,5	13/06/2016 19:20	10,1	14/06/2016 1:30	10,5
13/06/2016 13:20	9	13/06/2016 19:30	10	14/06/2016 1:40	9,1
13/06/2016 13:30	8,8	13/06/2016 19:40	9,7	14/06/2016 1:50	9,9
13/06/2016 13:40	9,6	13/06/2016 19:50	10,6	14/06/2016 2:00	9,7
13/06/2016 13:50	8,5	13/06/2016 20:00	10	14/06/2016 2:10	10
13/06/2016 14:00	10,4	13/06/2016 20:10	10,3	14/06/2016 2:20	9,7
13/06/2016 14:10	8,9	13/06/2016 20:20	10,3	14/06/2016 2:30	10,2
13/06/2016 14:20	8	13/06/2016 20:30	10,7	14/06/2016 2:40	10,4
13/06/2016 14:30	8,9	13/06/2016 20:40	12,4	14/06/2016 2:50	10,7
13/06/2016 14:40	8,5	13/06/2016 20:50	10,4	14/06/2016 3:00	9,9
13/06/2016 14:50	8,6	13/06/2016 21:00	10,8	14/06/2016 3:10	10
13/06/2016 15:00	9,8	13/06/2016 21:10	9	14/06/2016 3:20	10,4
13/06/2016 15:10	10,8	13/06/2016 21:20	9,2	14/06/2016 3:30	10,3
13/06/2016 15:20	11	13/06/2016 21:30	9,8	14/06/2016 3:40	9,2
13/06/2016 15:30	9,4	13/06/2016 21:40	9,9	14/06/2016 3:50	9,3
13/06/2016 15:40	9,4	13/06/2016 21:50	10	14/06/2016 4:00	11,6
13/06/2016 15:50	8,7	13/06/2016 22:00	10,3	14/06/2016 4:10	10,9

Fecha	Velocidad	Fecha	Velocidad	Fecha	Velocidad
14/06/2016 4:20	10,6	14/06/2016 10:30	8,1	14/06/2016 16:40	10,1
14/06/2016 4:30	11,4	14/06/2016 10:40	7,5	14/06/2016 16:50	11,3
14/06/2016 4:40	8,6	14/06/2016 10:50	9	14/06/2016 17:00	8,5
14/06/2016 4:50	8,4	14/06/2016 11:00	8,4	14/06/2016 17:10	8,3
14/06/2016 5:00	8,7	14/06/2016 11:10	8,1	14/06/2016 17:20	7,4
14/06/2016 5:10	10,4	14/06/2016 11:20	8,1	14/06/2016 17:30	8,7
14/06/2016 5:20	11,2	14/06/2016 11:30	7,5	14/06/2016 18:00	7,9
14/06/2016 5:30	8,4	14/06/2016 11:40	9,1	14/06/2016 18:10	10,1
14/06/2016 5:40	10,3	14/06/2016 11:50	9,2	14/06/2016 18:20	10,3
14/06/2016 5:50	8,9	14/06/2016 12:00	8,1	14/06/2016 18:30	11,3
14/06/2016 6:00	8,4	14/06/2016 12:10	7,8	14/06/2016 18:40	10,6
14/06/2016 6:10	7,5	14/06/2016 12:20	9,5	14/06/2016 18:50	9,3
14/06/2016 6:20	7,8	14/06/2016 12:30	9,4	14/06/2016 19:00	8,8
14/06/2016 6:30	3,8	14/06/2016 12:40	8	14/06/2016 19:10	8,7
14/06/2016 6:40	3,9	14/06/2016 12:50	8	14/06/2016 19:20	10,2
14/06/2016 6:50	5,4	14/06/2016 13:00	8,6	14/06/2016 19:30	11,5
14/06/2016 7:00	4,7	14/06/2016 13:10	8,3	14/06/2016 19:40	10,1
14/06/2016 7:10	6,4	14/06/2016 13:20	6,2	14/06/2016 19:50	8,4
14/06/2016 7:20	7,9	14/06/2016 13:30	8,2	14/06/2016 20:00	8,7
14/06/2016 7:30	8,9	14/06/2016 13:40	7,5	14/06/2016 20:10	9,3
14/06/2016 7:40	9	14/06/2016 13:50	5,2	14/06/2016 20:20	8,3
14/06/2016 7:50	7,5	14/06/2016 14:00	5,9	14/06/2016 20:30	8,1
14/06/2016 8:00	8,1	14/06/2016 14:10	5,1	14/06/2016 20:40	9,3
14/06/2016 8:10	8,6	14/06/2016 14:20	3,9	14/06/2016 20:50	8,2
14/06/2016 8:20	8,9	14/06/2016 14:30	5,6	14/06/2016 21:00	9,9
14/06/2016 8:30	9,1	14/06/2016 14:40	5,8	14/06/2016 21:10	10,1
14/06/2016 8:40	9	14/06/2016 14:50	6,6	14/06/2016 21:20	10,1
14/06/2016 8:50	9,4	14/06/2016 15:00	7,2	14/06/2016 21:30	7,7
14/06/2016 9:00	9,9	14/06/2016 15:10	7,1	14/06/2016 21:40	7,5
14/06/2016 9:10	9,5	14/06/2016 15:20	6,2	14/06/2016 21:50	7,7
14/06/2016 9:20	8,3	14/06/2016 15:30	8,2	14/06/2016 22:00	7,8
14/06/2016 9:30	8,5	14/06/2016 15:40	7,9	14/06/2016 22:10	7,9
14/06/2016 9:40	9,1	14/06/2016 15:50	9,4	14/06/2016 22:20	7,6
14/06/2016 9:50	9,4	14/06/2016 16:00	10,2	14/06/2016 22:30	9,7
14/06/2016 10:00	9,5	14/06/2016 16:10	8,8	14/06/2016 22:40	8,7
14/06/2016 10:10	11	14/06/2016 16:20	10,8	14/06/2016 22:50	7,3
14/06/2016 10:20	10,8	14/06/2016 16:30	9,8	14/06/2016 23:00	7,2

Fecha	Velocidad	Fecha	Velocidad	Fecha	Velocidad
14/06/2016 23:10	6,6	15/06/2016 5:20	0,8	15/06/2016 11:30	8,7
14/06/2016 23:20	9,1	15/06/2016 5:30	1,4	15/06/2016 11:40	10,9
14/06/2016 23:30	10,8	15/06/2016 5:40	0,9	15/06/2016 11:50	10
14/06/2016 23:40	10,4	15/06/2016 5:50	1,7	15/06/2016 12:00	10,5
14/06/2016 23:50	10,3	15/06/2016 6:00	2	15/06/2016 12:10	10,8
15/06/2016 0:00	10,9	15/06/2016 6:10	2,9	15/06/2016 12:20	10,8
15/06/2016 0:10	10,5	15/06/2016 6:20	7	15/06/2016 12:30	11,3
15/06/2016 0:20	10,2	15/06/2016 6:30	6,9	15/06/2016 12:40	9,9
15/06/2016 0:30	10,5	15/06/2016 6:40	7,5	15/06/2016 12:50	10,7
15/06/2016 0:40	9,2	15/06/2016 6:50	7,5	15/06/2016 13:00	10,2
15/06/2016 0:50	8,8	15/06/2016 7:00	6,5	15/06/2016 13:10	11
15/06/2016 1:00	8,6	15/06/2016 7:10	7,4	15/06/2016 13:20	9,4
15/06/2016 1:10	9,8	15/06/2016 7:20	7	15/06/2016 13:30	9,9
15/06/2016 1:20	9,6	15/06/2016 7:30	8,8	15/06/2016 13:40	10,4
15/06/2016 1:30	7,6	15/06/2016 7:40	8,9	15/06/2016 13:50	9,3
15/06/2016 1:40	6,2	15/06/2016 7:50	8,1	15/06/2016 14:00	9,8
15/06/2016 1:50	6	15/06/2016 8:00	7,9	15/06/2016 14:10	8,1
15/06/2016 2:00	7	15/06/2016 8:10	9,9	15/06/2016 14:20	7,6
15/06/2016 2:10	7,9	15/06/2016 8:20	7,4	15/06/2016 14:30	9
15/06/2016 2:20	8	15/06/2016 8:30	7	15/06/2016 14:40	11
15/06/2016 2:30	7,7	15/06/2016 8:40	6,6	15/06/2016 14:50	11,6
15/06/2016 2:40	8,5	15/06/2016 8:50	7,9	15/06/2016 15:00	10,5
15/06/2016 2:50	6,6	15/06/2016 9:00	6,8	15/06/2016 15:10	10,6
15/06/2016 3:00	5,8	15/06/2016 9:10	5,6	15/06/2016 15:20	10,3
15/06/2016 3:10	5	15/06/2016 9:20	5,5	15/06/2016 15:30	10,9
15/06/2016 3:20	4,5	15/06/2016 9:30	4,8	15/06/2016 15:40	10,1
15/06/2016 3:30	3,1	15/06/2016 9:40	5,2	15/06/2016 15:50	10,8
15/06/2016 3:40	1,8	15/06/2016 9:50	5	15/06/2016 16:00	9,5
15/06/2016 3:50	2,7	15/06/2016 10:00	5,5	15/06/2016 16:10	10,3
15/06/2016 4:00	2,2	15/06/2016 10:10	5,9	15/06/2016 16:20	9,7
15/06/2016 4:10	2,4	15/06/2016 10:20	5,7	15/06/2016 16:30	9,2
15/06/2016 4:20	2,1	15/06/2016 10:30	6,4	15/06/2016 16:40	9,3
15/06/2016 4:30	2,3	15/06/2016 10:40	6,9	15/06/2016 16:50	9,1
15/06/2016 4:40	1,8	15/06/2016 10:50	8,2	15/06/2016 17:00	9
15/06/2016 4:50	1,7	15/06/2016 11:00	9,1	15/06/2016 17:10	9,7
15/06/2016 5:00	0,6	15/06/2016 11:10	9,1	15/06/2016 17:20	9,5
15/06/2016 5:10	0,7	15/06/2016 11:20	8,7	15/06/2016 17:30	9,4

Fecha	Velocidad	Fecha	Velocidad	Fecha	Velocidad
15/06/2016 17:40	8,1	15/06/2016 23:50	5,2	16/06/2016 6:20	5,8
15/06/2016 17:50	7,1	16/06/2016 0:00	5,4	16/06/2016 6:30	5,9
15/06/2016 18:00	3,8	16/06/2016 0:10	5,2	16/06/2016 6:40	7,2
15/06/2016 18:10	2,6	16/06/2016 0:20	6	16/06/2016 6:50	6,6
15/06/2016 18:20	2,4	16/06/2016 0:30	5,7	16/06/2016 7:00	4,6
15/06/2016 18:30	2,1	16/06/2016 0:40	6	16/06/2016 7:10	5,8
15/06/2016 18:40	3,9	16/06/2016 0:50	5,8	16/06/2016 7:20	5,6
15/06/2016 18:50	3,3	16/06/2016 1:00	6	16/06/2016 7:30	4,6
15/06/2016 19:00	1,8	16/06/2016 1:10	5,9	16/06/2016 7:40	4,9
15/06/2016 19:10	1,3	16/06/2016 1:20	7,9	16/06/2016 7:50	5,3
15/06/2016 19:20	1,1	16/06/2016 1:30	8,8	16/06/2016 8:00	6
15/06/2016 19:30	1,2	16/06/2016 1:40	7,3	16/06/2016 8:10	6,1
15/06/2016 19:40	1,6	16/06/2016 1:50	6,6	16/06/2016 8:20	6,2
15/06/2016 19:50	1,2	16/06/2016 2:00	7,2	16/06/2016 8:30	7,3
15/06/2016 20:00	1,1	16/06/2016 2:10	7	16/06/2016 8:40	8
15/06/2016 20:10	1,5	16/06/2016 2:20	7,3	16/06/2016 8:50	9,5
15/06/2016 20:20	4,3	16/06/2016 2:30	7,7	16/06/2016 9:00	9,9
15/06/2016 20:30	6,6	16/06/2016 2:40	7,8	16/06/2016 9:10	10,5
15/06/2016 20:40	6,5	16/06/2016 2:50	6,3	16/06/2016 9:20	8,7
15/06/2016 20:50	6,3	16/06/2016 3:00	7	16/06/2016 9:30	8,5
15/06/2016 21:00	4,2	16/06/2016 3:10	6	16/06/2016 9:40	9,4
15/06/2016 21:10	3,1	16/06/2016 3:20	5,6	16/06/2016 9:50	9,5
15/06/2016 21:20	3,1	16/06/2016 3:30	6,4	16/06/2016 10:00	9,2
15/06/2016 21:30	2,7	16/06/2016 3:40	5	16/06/2016 10:10	9,2
15/06/2016 21:40	1,9	16/06/2016 3:50	5,4	16/06/2016 10:20	10,9
15/06/2016 21:50	2,1	16/06/2016 4:00	4,8	16/06/2016 10:30	10,4
15/06/2016 22:00	1,9	16/06/2016 4:10	4,5	16/06/2016 10:40	10,8
15/06/2016 22:10	1,9	16/06/2016 4:20	3,2	16/06/2016 10:50	10,2
15/06/2016 22:20	4	16/06/2016 4:30	3,2	16/06/2016 11:00	10,4
15/06/2016 22:30	6,5	16/06/2016 4:40	4,2	16/06/2016 11:10	9,9
15/06/2016 22:40	7,2	16/06/2016 4:50	4,7	16/06/2016 11:20	9,8
15/06/2016 22:50	6,3	16/06/2016 5:00	5,3	16/06/2016 11:30	9,4
15/06/2016 23:00	6,1	16/06/2016 5:10	5,5	16/06/2016 11:40	9,7
15/06/2016 23:10	5,1	16/06/2016 5:20	5,7	16/06/2016 11:50	9,5
15/06/2016 23:20	4,4	16/06/2016 5:30	5,9	16/06/2016 12:00	10
15/06/2016 23:30	5,5	16/06/2016 5:40	5,9	16/06/2016 12:10	9,7
15/06/2016 23:40	5,3	16/06/2016 5:50	6,2	16/06/2016 12:20	9,4

Fecha	Velocidad	Fecha	Velocidad	Fecha	Velocidad
16/06/2016 12:30	9,1	16/06/2016 18:50	5,4	17/06/2016 1:00	8,6
16/06/2016 12:40	8,5	16/06/2016 19:00	6,3	17/06/2016 1:10	9,5
16/06/2016 12:50	9,3	16/06/2016 19:10	4,4	17/06/2016 1:20	8
16/06/2016 13:00	10,8	16/06/2016 19:20	5	17/06/2016 1:30	7,9
16/06/2016 13:10	9,8	16/06/2016 19:30	3,9	17/06/2016 1:40	8,2
16/06/2016 13:20	9,4	16/06/2016 19:40	4,8	17/06/2016 1:50	8,4
16/06/2016 13:30	8,4	16/06/2016 19:50	4,2	17/06/2016 2:00	7,9
16/06/2016 13:40	7,9	16/06/2016 20:00	3,5	17/06/2016 2:10	7,6
16/06/2016 13:50	7,1	16/06/2016 20:10	4,1	17/06/2016 2:20	7,5
16/06/2016 14:00	8,9	16/06/2016 20:20	4,4	17/06/2016 2:30	7,3
16/06/2016 14:10	8,8	16/06/2016 20:30	3,9	17/06/2016 2:40	6,6
16/06/2016 14:20	8,5	16/06/2016 20:40	3,9	17/06/2016 2:50	5,7
16/06/2016 14:30	7,8	16/06/2016 20:50	3,5	17/06/2016 3:00	5,6
16/06/2016 14:40	6,4	16/06/2016 21:00	5	17/06/2016 3:10	6
16/06/2016 14:50	9,4	16/06/2016 21:10	5,4	17/06/2016 3:20	4,1
16/06/2016 15:00	8,3	16/06/2016 21:20	5,1	17/06/2016 3:30	5,1
16/06/2016 15:10	7,7	16/06/2016 21:30	4,8	17/06/2016 3:40	4,4
16/06/2016 15:20	7,7	16/06/2016 21:40	4,8	17/06/2016 3:50	4,2
16/06/2016 15:30	6,2	16/06/2016 21:50	5	17/06/2016 4:00	3,4
16/06/2016 15:40	5,5	16/06/2016 22:00	4,1	17/06/2016 4:10	4,1
16/06/2016 15:50	6	16/06/2016 22:10	3,2	17/06/2016 4:20	5,4
16/06/2016 16:00	7,6	16/06/2016 22:20	4,2	17/06/2016 4:30	6
16/06/2016 16:10	7,6	16/06/2016 22:30	6	17/06/2016 4:40	5,9
16/06/2016 16:20	7	16/06/2016 22:40	6,6	17/06/2016 4:50	7,7
16/06/2016 16:30	6,3	16/06/2016 22:50	5,8	17/06/2016 5:00	6,6
16/06/2016 16:40	5,8	16/06/2016 23:00	5,2	17/06/2016 5:10	6,5
16/06/2016 16:50	6,4	16/06/2016 23:10	6,1	17/06/2016 5:20	4,9
16/06/2016 17:00	6,8	16/06/2016 23:20	6,4	17/06/2016 5:30	4,6
16/06/2016 17:10	7,6	16/06/2016 23:30	6	17/06/2016 5:40	5,6
16/06/2016 17:20	7,3	16/06/2016 23:40	5,3	17/06/2016 5:50	5
16/06/2016 17:30	7,9	16/06/2016 23:50	7,4	17/06/2016 6:00	5,4
16/06/2016 17:40	8	17/06/2016 0:00	7,1	17/06/2016 6:10	4,7
16/06/2016 17:50	8	17/06/2016 0:10	7,7	17/06/2016 6:20	4,6
16/06/2016 18:00	7	17/06/2016 0:20	7,2	17/06/2016 6:30	3,6
16/06/2016 18:20	5,5	17/06/2016 0:30	6,6	17/06/2016 6:40	2,9
16/06/2016 18:30	4,6	17/06/2016 0:40	7,9	17/06/2016 6:50	3
16/06/2016 18:40	4,3	17/06/2016 0:50	7,9	17/06/2016 7:10	1,9

Fecha	Velocidad	Fecha	Velocidad	Fecha	Velocidad
17/06/2016 7:20	2,6	17/06/2016 13:30	11,8	17/06/2016 20:20	4,9
17/06/2016 7:30	1,6	17/06/2016 13:40	10,1	17/06/2016 20:30	5,4
17/06/2016 7:40	1,8	17/06/2016 13:50	10,7	17/06/2016 20:40	4,9
17/06/2016 7:50	1,9	17/06/2016 14:00	10	17/06/2016 20:50	5,1
17/06/2016 8:00	1,5	17/06/2016 14:10	8,4	17/06/2016 21:00	4,9
17/06/2016 8:10	1,3	17/06/2016 14:20	8,4	17/06/2016 21:10	5,9
17/06/2016 8:20	1,4	17/06/2016 14:30	8,8	17/06/2016 21:20	6,1
17/06/2016 8:30	1,9	17/06/2016 14:40	8,1	17/06/2016 21:30	6,7
17/06/2016 8:40	6,6	17/06/2016 14:50	8,7	17/06/2016 21:40	6,5
17/06/2016 8:50	8,3	17/06/2016 15:00	8,9	17/06/2016 21:50	5,8
17/06/2016 9:00	7,2	17/06/2016 15:10	9,5	17/06/2016 22:00	4,1
17/06/2016 9:10	7,9	17/06/2016 15:20	9,8	17/06/2016 22:10	4,2
17/06/2016 9:20	7,9	17/06/2016 15:30	9,5	17/06/2016 22:20	5,2
17/06/2016 9:30	9,5	17/06/2016 15:40	8,4	17/06/2016 22:30	5,7
17/06/2016 9:40	7,9	17/06/2016 15:50	9,2	17/06/2016 22:40	6,1
17/06/2016 9:50	9,4	17/06/2016 16:00	9,3	17/06/2016 22:50	6,3
17/06/2016 10:00	10	17/06/2016 16:50	9,5	17/06/2016 23:00	6,6
17/06/2016 10:10	8,5	17/06/2016 17:00	9,2	17/06/2016 23:10	6,7
17/06/2016 10:20	9,6	17/06/2016 17:10	9,2	17/06/2016 23:20	8,3
17/06/2016 10:30	9,9	17/06/2016 17:20	7,6	17/06/2016 23:30	8,3
17/06/2016 10:40	9,3	17/06/2016 17:30	8,3	17/06/2016 23:40	7,4
17/06/2016 10:50	10,1	17/06/2016 17:40	8,1	17/06/2016 23:50	7,1
17/06/2016 11:00	13,5	17/06/2016 17:50	7,9	18/06/2016 0:00	7,5
17/06/2016 11:10	15,1	17/06/2016 18:00	8,3	18/06/2016 0:10	8,7
17/06/2016 11:20	13,5	17/06/2016 18:10	8,2	18/06/2016 0:20	9,7
17/06/2016 11:30	13,8	17/06/2016 18:20	7,7	18/06/2016 0:30	9,4
17/06/2016 11:40	12,3	17/06/2016 18:30	6,4	18/06/2016 0:40	10,2
17/06/2016 11:50	13,8	17/06/2016 18:40	7,3	18/06/2016 0:50	9,6
17/06/2016 12:00	12,8	17/06/2016 18:50	6,6	18/06/2016 1:00	7,7
17/06/2016 12:10	11,5	17/06/2016 19:00	7,5	18/06/2016 1:10	8,6
17/06/2016 12:20	13,2	17/06/2016 19:10	6,4	18/06/2016 1:20	9,1
17/06/2016 12:30	12,7	17/06/2016 19:20	6	18/06/2016 1:30	9,1
17/06/2016 12:40	12,8	17/06/2016 19:30	5,7	18/06/2016 1:40	9
17/06/2016 12:50	12,6	17/06/2016 19:40	4,9	18/06/2016 1:50	9,7
17/06/2016 13:00	10,5	17/06/2016 19:50	4,5	18/06/2016 2:00	7,3
17/06/2016 13:10	12,7	17/06/2016 20:00	4,9	18/06/2016 2:10	6,3
17/06/2016 13:20	10,9	17/06/2016 20:10	4,7	18/06/2016 2:20	6,6

Fecha	Velocidad	Fecha	Velocidad	Fecha	Velocidad
18/06/2016 2:30	7,2	18/06/2016 8:40	7,4	18/06/2016 14:50	10,5
18/06/2016 2:40	7,6	18/06/2016 8:50	7,1	18/06/2016 15:00	9,8
18/06/2016 2:50	7,3	18/06/2016 9:00	6,3	18/06/2016 15:10	10,2
18/06/2016 3:00	7,9	18/06/2016 9:10	6,1	18/06/2016 15:20	9
18/06/2016 3:10	7,3	18/06/2016 9:20	5,4	18/06/2016 15:30	10,5
18/06/2016 3:20	6,9	18/06/2016 9:30	5,1	18/06/2016 15:40	9,9
18/06/2016 3:30	6,5	18/06/2016 9:40	6,1	18/06/2016 15:50	7
18/06/2016 3:40	6,6	18/06/2016 9:50	5,3	18/06/2016 16:00	6,7
18/06/2016 3:50	7,1	18/06/2016 10:00	6,3	18/06/2016 16:10	6,7
18/06/2016 4:00	8,2	18/06/2016 10:10	4,2	18/06/2016 16:20	6,6
18/06/2016 4:10	7,9	18/06/2016 10:20	2,9	18/06/2016 16:30	8,1
18/06/2016 4:20	7,7	18/06/2016 10:30	3,5	18/06/2016 16:40	7,6
18/06/2016 4:30	6,6	18/06/2016 10:40	4,9	18/06/2016 16:50	6,8
18/06/2016 4:40	6,4	18/06/2016 10:50	4,8	18/06/2016 17:00	6,8
18/06/2016 4:50	5,3	18/06/2016 11:00	6,6	18/06/2016 17:10	6,4
18/06/2016 5:00	5,4	18/06/2016 11:10	6,4	18/06/2016 17:20	6,4
18/06/2016 5:10	5,5	18/06/2016 11:20	7,8	18/06/2016 17:30	6,5
18/06/2016 5:20	7,8	18/06/2016 11:30	8,8	18/06/2016 17:40	4,7
18/06/2016 5:30	8	18/06/2016 11:40	8,7	18/06/2016 17:50	3,9
18/06/2016 5:40	8,6	18/06/2016 11:50	9,6	18/06/2016 18:00	4,7
18/06/2016 5:50	8,7	18/06/2016 12:00	10	18/06/2016 18:10	5,9
18/06/2016 6:00	6,9	18/06/2016 12:10	8,6	18/06/2016 18:20	6,2
18/06/2016 6:10	7,9	18/06/2016 12:20	7,9	18/06/2016 18:30	6,6
18/06/2016 6:20	8,8	18/06/2016 12:30	7,8	18/06/2016 18:40	3,9
18/06/2016 6:30	9,2	18/06/2016 12:40	8	18/06/2016 18:50	5,4
18/06/2016 6:40	8,8	18/06/2016 12:50	8,2	18/06/2016 19:00	6,4
18/06/2016 6:50	8,7	18/06/2016 13:00	7,3	18/06/2016 19:10	6
18/06/2016 7:00	8,1	18/06/2016 13:10	8,5	18/06/2016 19:20	4,7
18/06/2016 7:10	8,7	18/06/2016 13:20	8,4	18/06/2016 19:30	5,7
18/06/2016 7:20	8,6	18/06/2016 13:30	8,5	18/06/2016 19:40	7,3
18/06/2016 7:30	6,7	18/06/2016 13:40	10,6	18/06/2016 19:50	7
18/06/2016 7:40	7,2	18/06/2016 13:50	11,5	18/06/2016 20:00	8,1
18/06/2016 7:50	7,5	18/06/2016 14:00	10,7	18/06/2016 20:10	8,6
18/06/2016 8:00	8,4	18/06/2016 14:10	11,1	18/06/2016 20:20	10
18/06/2016 8:10	8,3	18/06/2016 14:20	9,9	18/06/2016 20:30	9,2
18/06/2016 8:20	8	18/06/2016 14:30	12,2	18/06/2016 20:40	8,4
18/06/2016 8:30	7,6	18/06/2016 14:40	11	18/06/2016 20:50	8,8

Fecha	Velocidad	Fecha	Velocidad	Fecha	Velocidad
18/06/2016 21:00	7,7	19/06/2016 3:10	4,5	19/06/2016 9:20	6
18/06/2016 21:10	7,7	19/06/2016 3:20	3,6	19/06/2016 9:30	5,3
18/06/2016 21:20	7,9	19/06/2016 3:30	1,9	19/06/2016 9:40	6,3
18/06/2016 21:30	6,9	19/06/2016 3:40	1,5	19/06/2016 9:50	6,8
18/06/2016 21:40	7,7	19/06/2016 3:50	1,7	19/06/2016 10:00	8
18/06/2016 21:50	5,9	19/06/2016 4:00	3	19/06/2016 10:10	9,1
18/06/2016 22:00	5,9	19/06/2016 4:10	5,2	19/06/2016 10:20	7,7
18/06/2016 22:10	6,2	19/06/2016 4:20	5,6	19/06/2016 10:30	9,7
18/06/2016 22:20	5,6	19/06/2016 4:30	6,6	19/06/2016 10:40	8,6
18/06/2016 22:30	4,4	19/06/2016 4:40	5,8	19/06/2016 10:50	8,3
18/06/2016 22:40	4,8	19/06/2016 4:50	6,4	19/06/2016 11:00	8,8
18/06/2016 22:50	6,5	19/06/2016 5:00	6,8	19/06/2016 11:10	8,9
18/06/2016 23:00	8	19/06/2016 5:10	7,2	19/06/2016 11:20	8,5
18/06/2016 23:10	7,3	19/06/2016 5:20	6	19/06/2016 11:30	8,8
18/06/2016 23:20	7,2	19/06/2016 5:30	6,8	19/06/2016 11:40	7,9
18/06/2016 23:30	6,2	19/06/2016 5:40	6,8	19/06/2016 11:50	7,9
18/06/2016 23:40	7,2	19/06/2016 5:50	6,7	19/06/2016 12:00	8
18/06/2016 23:50	6,2	19/06/2016 6:00	6,3	19/06/2016 12:10	9,4
19/06/2016 0:00	5,2	19/06/2016 6:10	6,4	19/06/2016 12:20	8,5
19/06/2016 0:10	4,7	19/06/2016 6:20	7,5	19/06/2016 12:30	8,5
19/06/2016 0:20	4	19/06/2016 6:30	8,1	19/06/2016 12:40	10,6
19/06/2016 0:30	2,6	19/06/2016 6:40	8,1	19/06/2016 12:50	11,1
19/06/2016 0:40	6,2	19/06/2016 6:50	7,5	19/06/2016 13:00	8,6
19/06/2016 0:50	6,8	19/06/2016 7:00	7	19/06/2016 13:10	10,2
19/06/2016 1:00	5,6	19/06/2016 7:10	6,5	19/06/2016 13:20	10,4
19/06/2016 1:10	4,6	19/06/2016 7:20	6,1	19/06/2016 13:30	10,2
19/06/2016 1:20	4,6	19/06/2016 7:30	4,7	19/06/2016 13:40	10
19/06/2016 1:30	4,9	19/06/2016 7:40	3,7	19/06/2016 13:50	9,4
19/06/2016 1:40	3,7	19/06/2016 7:50	2,7	19/06/2016 14:00	8
19/06/2016 1:50	3,4	19/06/2016 8:00	1,7	19/06/2016 14:10	8,3
19/06/2016 2:00	3,1	19/06/2016 8:10	2,4	19/06/2016 14:20	7,8
19/06/2016 2:10	3,2	19/06/2016 8:20	1,4	19/06/2016 14:30	9,3
19/06/2016 2:20	3,8	19/06/2016 8:30	2,3	19/06/2016 14:40	8,9
19/06/2016 2:30	2,7	19/06/2016 8:40	2,7	19/06/2016 14:50	7,5
19/06/2016 2:40	2,7	19/06/2016 8:50	1,4	19/06/2016 15:00	8,1
19/06/2016 2:50	2,8	19/06/2016 9:00	2,9	19/06/2016 15:10	6,9
19/06/2016 3:00	2,7	19/06/2016 9:10	2,6	19/06/2016 15:20	8,4

Fecha	Velocidad	Fecha	Velocidad	Fecha	Velocidad
19/06/2016 15:30	8	19/06/2016 21:50	3,1	20/06/2016 4:00	5,9
19/06/2016 15:40	8	19/06/2016 22:00	2,4	20/06/2016 4:10	5,7
19/06/2016 15:50	6,4	19/06/2016 22:10	2,2	20/06/2016 4:20	6,2
19/06/2016 16:00	5,7	19/06/2016 22:20	2,2	20/06/2016 4:30	5,8
19/06/2016 16:10	3,7	19/06/2016 22:30	3,3	20/06/2016 4:40	6,3
19/06/2016 16:20	3,3	19/06/2016 22:40	5	20/06/2016 4:50	5,8
19/06/2016 16:30	4,5	19/06/2016 22:50	4,9	20/06/2016 5:00	4,8
19/06/2016 16:40	4,8	19/06/2016 23:00	4,2	20/06/2016 5:10	3,7
19/06/2016 16:50	5,4	19/06/2016 23:10	5	20/06/2016 5:20	5,6
19/06/2016 17:00	5,4	19/06/2016 23:20	6,3	20/06/2016 5:30	8,2
19/06/2016 17:10	7	19/06/2016 23:30	7,6	20/06/2016 5:40	8
19/06/2016 17:30	8	19/06/2016 23:40	7,6	20/06/2016 5:50	6,9
19/06/2016 17:40	6,4	19/06/2016 23:50	8,7	20/06/2016 6:00	4,8
19/06/2016 17:50	5,3	20/06/2016 0:00	9,8	20/06/2016 6:10	4,4
19/06/2016 18:00	4,5	20/06/2016 0:10	9,6	20/06/2016 6:20	1,5
19/06/2016 18:10	3,7	20/06/2016 0:20	10,3	20/06/2016 6:30	1,7
19/06/2016 18:20	3,9	20/06/2016 0:30	10,9	20/06/2016 6:40	2,5
19/06/2016 18:30	3,9	20/06/2016 0:40	10,6	20/06/2016 6:50	3
19/06/2016 18:40	5,2	20/06/2016 0:50	9,9	20/06/2016 7:00	2,9
19/06/2016 18:50	5,4	20/06/2016 1:00	11,8	20/06/2016 7:10	2,2
19/06/2016 19:00	7,3	20/06/2016 1:10	9,8	20/06/2016 7:20	2
19/06/2016 19:10	7,2	20/06/2016 1:20	8,6	20/06/2016 7:30	2,8
19/06/2016 19:20	7	20/06/2016 1:30	9,6	20/06/2016 7:40	2,3
19/06/2016 19:30	6,3	20/06/2016 1:40	9,4	20/06/2016 7:50	1,7
19/06/2016 19:40	4,7	20/06/2016 1:50	8,9	20/06/2016 8:00	1,8
19/06/2016 19:50	5,3	20/06/2016 2:00	8,6	20/06/2016 8:10	1,3
19/06/2016 20:00	5,3	20/06/2016 2:10	11,2	20/06/2016 8:20	1
19/06/2016 20:10	4,4	20/06/2016 2:20	9,1	20/06/2016 8:30	2,4
19/06/2016 20:20	4,6	20/06/2016 2:30	7,9	20/06/2016 8:40	1,7
19/06/2016 20:30	4,4	20/06/2016 2:40	8,4	20/06/2016 8:50	0,8
19/06/2016 20:40	4	20/06/2016 2:50	6,9	20/06/2016 9:00	1,9
19/06/2016 20:50	3,8	20/06/2016 3:00	6,1	20/06/2016 9:10	4,9
19/06/2016 21:00	3,8	20/06/2016 3:10	6,9	20/06/2016 9:20	5,9
19/06/2016 21:10	3,8	20/06/2016 3:20	6,8	20/06/2016 9:30	4,2
19/06/2016 21:20	3,5	20/06/2016 3:30	6,8	20/06/2016 9:40	4,2
19/06/2016 21:30	4,5	20/06/2016 3:40	6,9	20/06/2016 9:50	3,8
19/06/2016 21:40	3,2	20/06/2016 3:50	5,4	20/06/2016 10:00	3

Fecha	Velocidad	Fecha	Velocidad	Fecha	Velocidad
20/06/2016 10:10	2,1	20/06/2016 16:20	8,5	20/06/2016 22:40	6,3
20/06/2016 10:20	1,8	20/06/2016 16:30	8,1	20/06/2016 22:50	6
20/06/2016 10:30	2	20/06/2016 16:40	10,3	20/06/2016 23:00	5,8
20/06/2016 10:40	2,5	20/06/2016 16:50	9,3	20/06/2016 23:10	7,4
20/06/2016 10:50	2,9	20/06/2016 17:00	8,5	20/06/2016 23:20	8,8
20/06/2016 11:00	4,9	20/06/2016 17:10	9,2	20/06/2016 23:30	9,4
20/06/2016 11:10	7	20/06/2016 17:30	9,2	20/06/2016 23:40	9,8
20/06/2016 11:20	6	20/06/2016 17:40	9,1	20/06/2016 23:50	10,2
20/06/2016 11:30	6,1	20/06/2016 17:50	8	21/06/2016 0:00	11,4
20/06/2016 11:40	5,9	20/06/2016 18:00	8,5	21/06/2016 0:10	10,5
20/06/2016 11:50	4,7	20/06/2016 18:10	9	21/06/2016 0:20	10,6
20/06/2016 12:00	7,1	20/06/2016 18:20	7,7	21/06/2016 0:30	9
20/06/2016 12:10	5,7	20/06/2016 18:30	7,4	21/06/2016 0:40	9,3
20/06/2016 12:20	6,6	20/06/2016 18:40	7,9	21/06/2016 0:50	9,5
20/06/2016 12:30	7,2	20/06/2016 18:50	8,1	21/06/2016 1:00	9,1
20/06/2016 12:40	7,4	20/06/2016 19:00	8,9	21/06/2016 1:10	8,7
20/06/2016 12:50	8	20/06/2016 19:10	8,4	21/06/2016 1:20	8,7
20/06/2016 13:00	7	20/06/2016 19:20	7,5	21/06/2016 1:30	7,6
20/06/2016 13:10	6,8	20/06/2016 19:30	7,5	21/06/2016 1:40	7,7
20/06/2016 13:20	6,9	20/06/2016 19:40	8,7	21/06/2016 1:50	7,6
20/06/2016 13:30	8	20/06/2016 19:50	8,7	21/06/2016 2:00	5,5
20/06/2016 13:40	7,7	20/06/2016 20:00	9,3	21/06/2016 2:10	5
20/06/2016 13:50	8,3	20/06/2016 20:10	7,9	21/06/2016 2:20	2,5
20/06/2016 14:00	8,4	20/06/2016 20:20	6,6	21/06/2016 2:30	3
20/06/2016 14:10	8,9	20/06/2016 20:30	6,9	21/06/2016 2:40	2,1
20/06/2016 14:20	10,2	20/06/2016 20:40	8,5	21/06/2016 2:50	1
20/06/2016 14:30	9,1	20/06/2016 20:50	10,5	21/06/2016 3:00	1,8
20/06/2016 14:40	9,1	20/06/2016 21:00	10,3	21/06/2016 3:10	1,9
20/06/2016 14:50	9,8	20/06/2016 21:10	10	21/06/2016 3:20	2,7
20/06/2016 15:00	9,3	20/06/2016 21:20	9,1	21/06/2016 3:30	5,5
20/06/2016 15:10	7,9	20/06/2016 21:30	9,4	21/06/2016 3:40	6,3
20/06/2016 15:20	7,3	20/06/2016 21:40	8	21/06/2016 3:50	7,1
20/06/2016 15:30	8,9	20/06/2016 21:50	7,4	21/06/2016 4:00	6,9
20/06/2016 15:40	7,9	20/06/2016 22:00	6,4	21/06/2016 4:10	8,4
20/06/2016 15:50	9,2	20/06/2016 22:10	6	21/06/2016 4:20	7,6
20/06/2016 16:00	9,7	20/06/2016 22:20	7,5	21/06/2016 4:30	5,2
20/06/2016 16:10	8,2	20/06/2016 22:30	7,4	21/06/2016 4:40	1,8

Fecha	Velocidad	Fecha	Velocidad	Fecha	Velocidad
21/06/2016 4:50	1,2	21/06/2016 11:00	6,8	21/06/2016 17:20	4
21/06/2016 5:00	1,8	21/06/2016 11:10	6,9	21/06/2016 17:30	3,5
21/06/2016 5:10	1,3	21/06/2016 11:20	7,5	21/06/2016 17:40	5,2
21/06/2016 5:20	1,7	21/06/2016 11:30	8,3	21/06/2016 17:50	4,4
21/06/2016 5:30	1,6	21/06/2016 11:40	9,5	21/06/2016 18:00	3,6
21/06/2016 5:40	1	21/06/2016 11:50	11,2	21/06/2016 18:10	4,1
21/06/2016 5:50	1	21/06/2016 12:00	9,1	21/06/2016 18:20	3,8
21/06/2016 6:00	1,6	21/06/2016 12:10	10,1	21/06/2016 18:30	3,4
21/06/2016 6:10	4,8	21/06/2016 12:20	9,3	21/06/2016 18:40	2,4
21/06/2016 6:20	4	21/06/2016 12:30	9	21/06/2016 18:50	5,8
21/06/2016 6:30	2,3	21/06/2016 12:40	9,1	21/06/2016 19:00	4,8
21/06/2016 6:40	1,3	21/06/2016 12:50	7,1	21/06/2016 19:10	3,7
21/06/2016 6:50	1,3	21/06/2016 13:00	4,8	21/06/2016 19:20	3,6
21/06/2016 7:00	2,5	21/06/2016 13:10	7,5	21/06/2016 19:30	2,6
21/06/2016 7:10	3,3	21/06/2016 13:20	8,5	21/06/2016 19:40	2,8
21/06/2016 7:20	6	21/06/2016 13:30	10,2	21/06/2016 19:50	5,3
21/06/2016 7:30	8,2	21/06/2016 13:40	8,2	21/06/2016 20:00	4,7
21/06/2016 7:40	8	21/06/2016 13:50	10	21/06/2016 20:10	4,8
21/06/2016 7:50	6,9	21/06/2016 14:00	9,9	21/06/2016 20:20	3
21/06/2016 8:00	7,4	21/06/2016 14:10	10,5	21/06/2016 20:30	2,2
21/06/2016 8:10	7,2	21/06/2016 14:20	9,8	21/06/2016 20:40	3,4
21/06/2016 8:20	6,6	21/06/2016 14:30	10	21/06/2016 20:50	2,9
21/06/2016 8:30	6,7	21/06/2016 14:40	7,8	21/06/2016 21:00	2,5
21/06/2016 8:40	8,2	21/06/2016 14:50	7,4	21/06/2016 21:10	1,9
21/06/2016 8:50	9,2	21/06/2016 15:00	9,5	21/06/2016 21:20	2,4
21/06/2016 9:00	8,1	21/06/2016 15:10	10,6	21/06/2016 21:30	1,7
21/06/2016 9:10	8,3	21/06/2016 15:20	10,5	21/06/2016 21:40	2,3
21/06/2016 9:20	8,8	21/06/2016 15:30	10,7	21/06/2016 21:50	4,3
21/06/2016 9:30	9,1	21/06/2016 15:40	9,7	21/06/2016 22:00	4,3
21/06/2016 9:40	9,8	21/06/2016 16:00	7,5	21/06/2016 22:10	4,2
21/06/2016 9:50	8,7	21/06/2016 16:10	7,2	21/06/2016 22:20	3,4
21/06/2016 10:00	8	21/06/2016 16:20	7	21/06/2016 22:30	2,6
21/06/2016 10:10	9	21/06/2016 16:30	6,5	21/06/2016 22:40	4,7
21/06/2016 10:20	8,3	21/06/2016 16:40	4,3	21/06/2016 22:50	5,1
21/06/2016 10:30	9,4	21/06/2016 16:50	1,5	21/06/2016 23:00	6,4
21/06/2016 10:40	9,5	21/06/2016 17:00	2,2	21/06/2016 23:10	5,8
21/06/2016 10:50	8,3	21/06/2016 17:10	4,3	21/06/2016 23:20	5,1

Fecha	Velocidad	Fecha	Velocidad	Fecha	Velocidad
21/06/2016 23:30	4,9	22/06/2016 5:40	6	22/06/2016 11:50	11,2
21/06/2016 23:40	5,7	22/06/2016 5:50	5,9	22/06/2016 12:00	11,6
21/06/2016 23:50	5,7	22/06/2016 6:00	6,6	22/06/2016 12:10	11,8
22/06/2016 0:00	5,7	22/06/2016 6:10	6,8	22/06/2016 12:20	10,7
22/06/2016 0:10	6,4	22/06/2016 6:20	6,4	22/06/2016 12:30	9,4
22/06/2016 0:20	5,9	22/06/2016 6:30	7,9	22/06/2016 12:40	8,4
22/06/2016 0:30	5,2	22/06/2016 6:40	7,3	22/06/2016 12:50	8,2
22/06/2016 0:40	5,7	22/06/2016 6:50	7	22/06/2016 13:00	9,4
22/06/2016 0:50	4,8	22/06/2016 7:00	9,7	22/06/2016 13:10	8,7
22/06/2016 1:00	5,2	22/06/2016 7:10	10,9	22/06/2016 13:20	6,2
22/06/2016 1:10	5,1	22/06/2016 7:20	8,7	22/06/2016 13:30	7,4
22/06/2016 1:20	6,7	22/06/2016 7:30	9,6	22/06/2016 13:40	8,5
22/06/2016 1:30	7,1	22/06/2016 7:40	8,3	22/06/2016 13:50	10,1
22/06/2016 1:40	7,4	22/06/2016 7:50	10,2	22/06/2016 14:00	11,3
22/06/2016 1:50	7,7	22/06/2016 8:00	7,5	22/06/2016 14:10	9,6
22/06/2016 2:00	7,5	22/06/2016 8:10	7,9	22/06/2016 14:20	10,1
22/06/2016 2:10	8	22/06/2016 8:20	6,7	22/06/2016 14:30	10,2
22/06/2016 2:20	7,6	22/06/2016 8:30	6,5	22/06/2016 14:40	9,6
22/06/2016 2:30	8,5	22/06/2016 8:40	6,6	22/06/2016 14:50	9
22/06/2016 2:40	7,6	22/06/2016 8:50	7	22/06/2016 15:00	9,9
22/06/2016 2:50	8,2	22/06/2016 9:00	8,9	22/06/2016 15:10	9,2
22/06/2016 3:00	7,4	22/06/2016 9:10	9,7	22/06/2016 15:20	8,5
22/06/2016 3:10	8,3	22/06/2016 9:20	9,3	22/06/2016 15:30	7,7
22/06/2016 3:20	8,6	22/06/2016 9:30	10,7	22/06/2016 15:40	7,7
22/06/2016 3:30	8,1	22/06/2016 9:40	11	22/06/2016 15:50	6,5
22/06/2016 3:40	7,5	22/06/2016 9:50	10,2	22/06/2016 16:00	6,9
22/06/2016 3:50	7,4	22/06/2016 10:00	11,2	22/06/2016 16:20	6,9
22/06/2016 4:00	8,2	22/06/2016 10:10	10,4	22/06/2016 16:30	6,2
22/06/2016 4:10	7,2	22/06/2016 10:20	9,5	22/06/2016 16:40	7,6
22/06/2016 4:20	6,3	22/06/2016 10:30	10,7	22/06/2016 16:50	7
22/06/2016 4:30	5	22/06/2016 10:40	11,4	22/06/2016 17:00	9,7
22/06/2016 4:40	6,4	22/06/2016 10:50	11,1	22/06/2016 17:10	9,5
22/06/2016 4:50	5,9	22/06/2016 11:00	11,5	22/06/2016 17:20	10,2
22/06/2016 5:00	6	22/06/2016 11:10	10,9	22/06/2016 17:30	10,2
22/06/2016 5:10	5,3	22/06/2016 11:20	10	22/06/2016 17:40	8,8
22/06/2016 5:20	5,7	22/06/2016 11:30	10,8	22/06/2016 17:50	9,5
22/06/2016 5:30	5,6	22/06/2016 11:40	9,9	22/06/2016 18:00	8,6

Fecha	Velocidad	Fecha	Velocidad	Fecha	Velocidad
22/06/2016 18:10	8	23/06/2016 0:20	7,2	23/06/2016 6:30	7,8
22/06/2016 18:20	7,2	23/06/2016 0:30	7,2	23/06/2016 6:40	6,8
22/06/2016 18:30	9,1	23/06/2016 0:40	7,5	23/06/2016 6:50	7,6
22/06/2016 18:40	7,7	23/06/2016 0:50	7,3	23/06/2016 7:00	6,8
22/06/2016 18:50	7,4	23/06/2016 1:00	6,9	23/06/2016 7:10	6,1
22/06/2016 19:00	6,2	23/06/2016 1:10	7,4	23/06/2016 7:20	6,1
22/06/2016 19:10	6,5	23/06/2016 1:20	7,4	23/06/2016 7:30	7,6
22/06/2016 19:20	7,4	23/06/2016 1:30	6,7	23/06/2016 7:40	6,2
22/06/2016 19:30	5	23/06/2016 1:40	7,1	23/06/2016 7:50	7,1
22/06/2016 19:40	2,9	23/06/2016 1:50	8,8	23/06/2016 8:00	9,4
22/06/2016 19:50	3	23/06/2016 2:00	8,6	23/06/2016 8:10	10,6
22/06/2016 20:00	2,8	23/06/2016 2:10	6,2	23/06/2016 8:20	10,1
22/06/2016 20:10	1,9	23/06/2016 2:20	6	23/06/2016 8:30	10,3
22/06/2016 20:20	1,9	23/06/2016 2:30	6,3	23/06/2016 8:40	9,4
22/06/2016 20:30	2,5	23/06/2016 2:40	6,3	23/06/2016 8:50	6,9
22/06/2016 20:40	2,6	23/06/2016 2:50	7,7	23/06/2016 9:00	6,3
22/06/2016 20:50	2,4	23/06/2016 3:00	7,5	23/06/2016 9:10	6,6
22/06/2016 21:00	3,1	23/06/2016 3:10	7,6	23/06/2016 9:20	7
22/06/2016 21:10	2,9	23/06/2016 3:20	7,4	23/06/2016 9:30	8,6
22/06/2016 21:20	3,1	23/06/2016 3:30	7	23/06/2016 9:40	9,2
22/06/2016 21:30	1,8	23/06/2016 3:40	6,7	23/06/2016 9:50	10,1
22/06/2016 21:40	1,3	23/06/2016 3:50	7,3	23/06/2016 10:00	9,2
22/06/2016 21:50	1	23/06/2016 4:00	7,1	23/06/2016 10:10	8,7
22/06/2016 22:00	0,7	23/06/2016 4:10	6,2	23/06/2016 10:20	10,2
22/06/2016 22:10	0,4	23/06/2016 4:20	6,3	23/06/2016 10:30	9,6
22/06/2016 22:20	1,4	23/06/2016 4:30	6,4	23/06/2016 10:40	9,3
22/06/2016 22:30	2	23/06/2016 4:40	7	23/06/2016 10:50	8,8
22/06/2016 22:40	2	23/06/2016 4:50	5,9	23/06/2016 11:00	9,3
22/06/2016 22:50	2,9	23/06/2016 5:00	6,6	23/06/2016 11:10	10,2
22/06/2016 23:00	3,5	23/06/2016 5:10	6,9	23/06/2016 11:20	8,4
22/06/2016 23:10	5,1	23/06/2016 5:20	6,4	23/06/2016 11:30	7,9
22/06/2016 23:20	6,1	23/06/2016 5:30	7,1	23/06/2016 11:40	7,3
22/06/2016 23:30	7,2	23/06/2016 5:40	5,2	23/06/2016 11:50	8,7
22/06/2016 23:40	7,4	23/06/2016 5:50	4	23/06/2016 12:00	7,3
22/06/2016 23:50	7,1	23/06/2016 6:00	5,1	23/06/2016 12:10	8,6
23/06/2016 0:00	7,2	23/06/2016 6:10	5,9	23/06/2016 12:20	8,4
23/06/2016 0:10	7,2	23/06/2016 6:20	6,2	23/06/2016 12:30	8,3

Fecha	Velocidad	Fecha	Velocidad	Fecha	Velocidad
23/06/2016 12:40	9	23/06/2016 19:00	6,8	24/06/2016 1:10	8,6
23/06/2016 12:50	8,8	23/06/2016 19:10	8,1	24/06/2016 1:20	8,9
23/06/2016 13:00	7,4	23/06/2016 19:20	8,9	24/06/2016 1:30	7,6
23/06/2016 13:10	6,7	23/06/2016 19:30	9,9	24/06/2016 1:40	8
23/06/2016 13:20	9,1	23/06/2016 19:40	7,8	24/06/2016 1:50	7,3
23/06/2016 13:30	9,2	23/06/2016 19:50	8	24/06/2016 2:00	6,7
23/06/2016 13:40	8,6	23/06/2016 20:00	7,8	24/06/2016 2:10	6,2
23/06/2016 13:50	9,5	23/06/2016 20:10	8,5	24/06/2016 2:20	6
23/06/2016 14:00	8,8	23/06/2016 20:20	8,2	24/06/2016 2:30	3,2
23/06/2016 14:10	8	23/06/2016 20:30	7,2	24/06/2016 2:40	4,6
23/06/2016 14:20	7,3	23/06/2016 20:40	7,7	24/06/2016 2:50	4,8
23/06/2016 14:30	8,3	23/06/2016 20:50	8,9	24/06/2016 3:00	3,5
23/06/2016 14:40	9	23/06/2016 21:00	9,6	24/06/2016 3:10	2,5
23/06/2016 14:50	8	23/06/2016 21:10	9	24/06/2016 3:20	0,6
23/06/2016 15:00	6,7	23/06/2016 21:20	9,6	24/06/2016 3:30	1,7
23/06/2016 15:10	6,5	23/06/2016 21:30	9,1	24/06/2016 3:40	1,6
23/06/2016 15:20	7,4	23/06/2016 21:40	8,8	24/06/2016 3:50	1,7
23/06/2016 15:30	6,6	23/06/2016 21:50	9,4	24/06/2016 4:00	2,5
23/06/2016 15:40	6,8	23/06/2016 22:00	9,9	24/06/2016 4:10	1,4
23/06/2016 15:50	7,1	23/06/2016 22:10	8,3	24/06/2016 4:20	1,1
23/06/2016 16:00	5,2	23/06/2016 22:20	8,9	24/06/2016 4:30	3,5
23/06/2016 16:10	3,8	23/06/2016 22:30	8,9	24/06/2016 4:40	5,7
23/06/2016 16:20	5,5	23/06/2016 22:40	8,2	24/06/2016 4:50	3,4
23/06/2016 16:30	5,3	23/06/2016 22:50	7,6	24/06/2016 5:00	1,7
23/06/2016 16:40	6,1	23/06/2016 23:00	8,1	24/06/2016 5:10	4,4
23/06/2016 16:50	6,1	23/06/2016 23:10	8,1	24/06/2016 5:20	5,4
23/06/2016 17:00	4,5	23/06/2016 23:20	7,7	24/06/2016 5:30	5,9
23/06/2016 17:10	6,8	23/06/2016 23:30	7,4	24/06/2016 5:40	6,5
23/06/2016 17:20	7,6	23/06/2016 23:40	7,4	24/06/2016 5:50	6
23/06/2016 17:30	6	23/06/2016 23:50	6,6	24/06/2016 6:00	8,2
23/06/2016 17:40	6	24/06/2016 0:00	5,9	24/06/2016 6:10	7,8
23/06/2016 17:50	6,3	24/06/2016 0:10	8,1	24/06/2016 6:20	7,5
23/06/2016 18:00	4,4	24/06/2016 0:20	8,3	24/06/2016 6:30	8,9
23/06/2016 18:10	2,6	24/06/2016 0:30	7,8	24/06/2016 6:40	6,7
23/06/2016 18:30	4,5	24/06/2016 0:40	7	24/06/2016 6:50	7,3
23/06/2016 18:40	3,3	24/06/2016 0:50	5,7	24/06/2016 7:00	7,4
23/06/2016 18:50	5,2	24/06/2016 1:00	8,1	24/06/2016 7:10	9,3

Fecha	Velocidad	Fecha	Velocidad	Fecha	Velocidad
24/06/2016 7:20	8,4	24/06/2016 13:30	5,1	24/06/2016 19:50	4,5
24/06/2016 7:30	7,2	24/06/2016 13:40	4,5	24/06/2016 20:00	5,4
24/06/2016 7:40	6,5	24/06/2016 13:50	2,2	24/06/2016 20:10	4,3
24/06/2016 7:50	10,2	24/06/2016 14:00	3,9	24/06/2016 20:20	4,5
24/06/2016 8:00	10	24/06/2016 14:10	5,4	24/06/2016 20:30	4,7
24/06/2016 8:10	9,5	24/06/2016 14:20	6,3	24/06/2016 20:40	4,5
24/06/2016 8:20	9,3	24/06/2016 14:30	6,4	24/06/2016 20:50	6
24/06/2016 8:30	9,1	24/06/2016 14:40	2	24/06/2016 21:00	7,3
24/06/2016 8:40	10,3	24/06/2016 14:50	6,4	24/06/2016 21:10	7,4
24/06/2016 8:50	10,7	24/06/2016 15:00	6,7	24/06/2016 21:20	7,9
24/06/2016 9:00	8,1	24/06/2016 15:10	8,8	24/06/2016 21:30	7
24/06/2016 9:10	7	24/06/2016 15:20	8,9	24/06/2016 21:40	5,3
24/06/2016 9:20	6,9	24/06/2016 15:30	9,1	24/06/2016 21:50	5,3
24/06/2016 9:30	6,6	24/06/2016 15:40	6,8	24/06/2016 22:00	6,4
24/06/2016 9:40	5,9	24/06/2016 15:50	5,2	24/06/2016 22:10	7,3
24/06/2016 9:50	7,6	24/06/2016 16:00	5,7	24/06/2016 22:20	5,8
24/06/2016 10:00	5,9	24/06/2016 16:10	6,1	24/06/2016 22:30	4,9
24/06/2016 10:10	8,5	24/06/2016 16:20	4,7	24/06/2016 22:40	4,7
24/06/2016 10:20	6,8	24/06/2016 16:30	4,3	24/06/2016 22:50	4,8
24/06/2016 10:30	8,4	24/06/2016 16:40	4,9	24/06/2016 23:00	4,4
24/06/2016 10:40	8,2	24/06/2016 16:50	4,4	24/06/2016 23:10	4,9
24/06/2016 10:50	9,3	24/06/2016 17:00	5,3	24/06/2016 23:20	4
24/06/2016 11:00	7,8	24/06/2016 17:10	3,8	24/06/2016 23:30	3,6
24/06/2016 11:10	8,8	24/06/2016 17:20	5	24/06/2016 23:40	4,3
24/06/2016 11:20	8,6	24/06/2016 17:30	3,7	24/06/2016 23:50	3,8
24/06/2016 11:30	8	24/06/2016 17:40	2,8	25/06/2016 0:00	3,2
24/06/2016 11:40	9,2	24/06/2016 18:00	2,4	25/06/2016 0:10	1,9
24/06/2016 11:50	8,5	24/06/2016 18:10	1,7	25/06/2016 0:20	1,8
24/06/2016 12:00	8,5	24/06/2016 18:20	1,1	25/06/2016 0:30	3
24/06/2016 12:10	7,7	24/06/2016 18:30	1,7	25/06/2016 0:40	2,8
24/06/2016 12:20	7,9	24/06/2016 18:40	1,5	25/06/2016 0:50	3,7
24/06/2016 12:30	6,5	24/06/2016 18:50	1,4	25/06/2016 1:00	3,9
24/06/2016 12:40	7,9	24/06/2016 19:00	1,6	25/06/2016 1:10	3,9
24/06/2016 12:50	7,5	24/06/2016 19:10	2,2	25/06/2016 1:20	4,2
24/06/2016 13:00	6,5	24/06/2016 19:20	2,2	25/06/2016 1:30	4,4
24/06/2016 13:10	6,3	24/06/2016 19:30	2	25/06/2016 1:40	4,9
24/06/2016 13:20	3,8	24/06/2016 19:40	3,9	25/06/2016 1:50	5,3

Fecha	Velocidad	Fecha	Velocidad	Fecha	Velocidad
25/06/2016 2:00	5,1	25/06/2016 8:10	3,9	25/06/2016 14:20	6
25/06/2016 2:10	5,6	25/06/2016 8:20	3,3	25/06/2016 14:30	6,1
25/06/2016 2:20	4,7	25/06/2016 8:30	3,4	25/06/2016 14:40	8,4
25/06/2016 2:30	4,3	25/06/2016 8:40	3,6	25/06/2016 14:50	6
25/06/2016 2:40	4,4	25/06/2016 8:50	3,6	25/06/2016 15:00	7,3
25/06/2016 2:50	4,4	25/06/2016 9:00	3,3	25/06/2016 15:10	8,6
25/06/2016 3:00	3,8	25/06/2016 9:10	2,9	25/06/2016 15:20	9,7
25/06/2016 3:10	4,3	25/06/2016 9:20	3,1	25/06/2016 15:30	7,9
25/06/2016 3:20	4,6	25/06/2016 9:30	4,9	25/06/2016 15:40	6,7
25/06/2016 3:30	3,5	25/06/2016 9:40	4,3	25/06/2016 15:50	5,9
25/06/2016 3:40	3,2	25/06/2016 9:50	4,6	25/06/2016 16:00	7,2
25/06/2016 3:50	3,1	25/06/2016 10:00	6	25/06/2016 16:10	8,6
25/06/2016 4:00	3,7	25/06/2016 10:10	6,3	25/06/2016 16:20	7,9
25/06/2016 4:10	4,7	25/06/2016 10:20	6	25/06/2016 16:30	7,5
25/06/2016 4:20	4,6	25/06/2016 10:30	6,5	25/06/2016 16:40	8,7
25/06/2016 4:30	3	25/06/2016 10:40	6,5	25/06/2016 16:50	8,7
25/06/2016 4:40	2,2	25/06/2016 10:50	6,7	25/06/2016 17:00	8,6
25/06/2016 4:50	2,5	25/06/2016 11:00	6,8	25/06/2016 17:10	8,1
25/06/2016 5:00	1,1	25/06/2016 11:10	5,5	25/06/2016 17:20	8,3
25/06/2016 5:10	1,5	25/06/2016 11:20	6	25/06/2016 17:30	8,3
25/06/2016 5:20	2,3	25/06/2016 11:30	5,9	25/06/2016 17:40	7,6
25/06/2016 5:30	1,6	25/06/2016 11:40	6,4	25/06/2016 17:50	5,6
25/06/2016 5:40	3,9	25/06/2016 11:50	6	25/06/2016 18:00	6,3
25/06/2016 5:50	3,3	25/06/2016 12:00	6,4	25/06/2016 18:10	6,1
25/06/2016 6:00	2	25/06/2016 12:10	6,4	25/06/2016 18:20	4,7
25/06/2016 6:10	1,6	25/06/2016 12:20	9,1	25/06/2016 18:30	6
25/06/2016 6:20	1,6	25/06/2016 12:30	7,9	25/06/2016 18:40	6,3
25/06/2016 6:30	2	25/06/2016 12:40	6,6	25/06/2016 18:50	6,2
25/06/2016 6:40	2,7	25/06/2016 12:50	6,4	25/06/2016 19:00	7,6
25/06/2016 6:50	2,7	25/06/2016 13:00	6,3	25/06/2016 19:10	7,8
25/06/2016 7:00	2,4	25/06/2016 13:10	6,9	25/06/2016 19:20	9,4
25/06/2016 7:10	4,4	25/06/2016 13:20	7	25/06/2016 19:30	9
25/06/2016 7:20	4,3	25/06/2016 13:30	8,9	25/06/2016 19:40	9,4
25/06/2016 7:30	4,7	25/06/2016 13:40	8,9	25/06/2016 19:50	10,1
25/06/2016 7:40	4	25/06/2016 13:50	8,4	25/06/2016 20:00	8,6
25/06/2016 7:50	3,4	25/06/2016 14:00	7,8	25/06/2016 20:10	8,8
25/06/2016 8:00	3,5	25/06/2016 14:10	7,5	25/06/2016 20:20	6,9

Fecha	Velocidad	Fecha	Velocidad	Fecha	Velocidad
25/06/2016 20:30	7,6	26/06/2016 2:40	6,3	26/06/2016 8:50	10,4
25/06/2016 20:40	8	26/06/2016 2:50	6,3	26/06/2016 9:00	10,5
25/06/2016 20:50	5,7	26/06/2016 3:00	7	26/06/2016 9:10	9
25/06/2016 21:00	4,1	26/06/2016 3:10	7,2	26/06/2016 9:20	8,9
25/06/2016 21:10	4,4	26/06/2016 3:20	9,7	26/06/2016 9:30	8,7
25/06/2016 21:20	4,8	26/06/2016 3:30	9,4	26/06/2016 9:40	10,3
25/06/2016 21:30	4,4	26/06/2016 3:40	8,6	26/06/2016 9:50	9,9
25/06/2016 21:40	3,8	26/06/2016 3:50	8,4	26/06/2016 10:00	13,5
25/06/2016 21:50	4,1	26/06/2016 4:00	8,6	26/06/2016 10:10	14,6
25/06/2016 22:00	4,4	26/06/2016 4:10	8,5	26/06/2016 10:20	13,6
25/06/2016 22:10	4,2	26/06/2016 4:20	7,7	26/06/2016 10:30	12,5
25/06/2016 22:20	5,6	26/06/2016 4:30	9,1	26/06/2016 10:40	13,2
25/06/2016 22:30	4,8	26/06/2016 4:40	8,8	26/06/2016 10:50	13,2
25/06/2016 22:40	5,2	26/06/2016 4:50	8,9	26/06/2016 11:00	13,5
25/06/2016 22:50	5,8	26/06/2016 5:00	9,4	26/06/2016 11:10	12,9
25/06/2016 23:00	6,5	26/06/2016 5:10	8,7	26/06/2016 11:20	12,2
25/06/2016 23:10	5,9	26/06/2016 5:20	8	26/06/2016 11:30	15,1
25/06/2016 23:20	4,9	26/06/2016 5:30	8,7	26/06/2016 11:40	14,8
25/06/2016 23:30	3,7	26/06/2016 5:40	8,6	26/06/2016 11:50	14,8
25/06/2016 23:40	3,2	26/06/2016 5:50	8,9	26/06/2016 12:00	17,4
25/06/2016 23:50	4,2	26/06/2016 6:00	9	26/06/2016 12:10	16,5
26/06/2016 0:00	4,2	26/06/2016 6:10	9,7	26/06/2016 12:20	14,7
26/06/2016 0:10	4,8	26/06/2016 6:20	9,8	26/06/2016 12:30	14,6
26/06/2016 0:20	5,2	26/06/2016 6:30	11,1	26/06/2016 12:40	14,3
26/06/2016 0:30	4,9	26/06/2016 6:40	10,1	26/06/2016 12:50	14,7
26/06/2016 0:40	4,1	26/06/2016 6:50	10,1	26/06/2016 13:00	14,6
26/06/2016 0:50	4	26/06/2016 7:00	10,7	26/06/2016 13:10	14
26/06/2016 1:00	3,5	26/06/2016 7:10	9,5	26/06/2016 13:20	14,9
26/06/2016 1:10	2,3	26/06/2016 7:20	9,4	26/06/2016 13:30	13,3
26/06/2016 1:20	2,8	26/06/2016 7:30	9,3	26/06/2016 13:40	14,8
26/06/2016 1:30	2,6	26/06/2016 7:40	10,1	26/06/2016 13:50	14,7
26/06/2016 1:40	3,2	26/06/2016 7:50	11,6	26/06/2016 14:00	14,4
26/06/2016 1:50	3,2	26/06/2016 8:00	11,3	26/06/2016 14:10	13,9
26/06/2016 2:00	5,3	26/06/2016 8:10	11	26/06/2016 14:20	15,4
26/06/2016 2:10	6,9	26/06/2016 8:20	9,9	26/06/2016 14:30	12,5
26/06/2016 2:20	7	26/06/2016 8:30	11	26/06/2016 14:40	12,5
26/06/2016 2:30	8,6	26/06/2016 8:40	10,6	26/06/2016 14:50	13,2

Fecha	Velocidad	Fecha	Velocidad	Fecha	Velocidad
26/06/2016 15:00	13,3	26/06/2016 21:10	2,3	27/06/2016 3:20	6,6
26/06/2016 15:10	11,5	26/06/2016 21:20	3,2	27/06/2016 3:30	6,6
26/06/2016 15:20	12,3	26/06/2016 21:30	6	27/06/2016 3:40	8,2
26/06/2016 15:30	10,9	26/06/2016 21:40	6,4	27/06/2016 3:50	9
26/06/2016 15:40	11,3	26/06/2016 21:50	5,5	27/06/2016 4:00	7,8
26/06/2016 15:50	9,5	26/06/2016 22:00	5,4	27/06/2016 4:10	7,6
26/06/2016 16:00	10,1	26/06/2016 22:10	6	27/06/2016 4:20	7,4
26/06/2016 16:10	9,5	26/06/2016 22:20	6,4	27/06/2016 4:30	8,5
26/06/2016 16:20	10,5	26/06/2016 22:30	5,8	27/06/2016 4:40	7,7
26/06/2016 16:30	11,3	26/06/2016 22:40	6	27/06/2016 4:50	7,7
26/06/2016 16:40	11,8	26/06/2016 22:50	5,8	27/06/2016 5:00	7,7
26/06/2016 16:50	11,3	26/06/2016 23:00	6,3	27/06/2016 5:10	7,7
26/06/2016 17:00	10,3	26/06/2016 23:10	6	27/06/2016 5:20	6,7
26/06/2016 17:10	9,7	26/06/2016 23:20	6,5	27/06/2016 5:30	6,7
26/06/2016 17:20	9,3	26/06/2016 23:30	7,5	27/06/2016 5:40	6,7
26/06/2016 17:30	10,1	26/06/2016 23:40	7,9	27/06/2016 5:50	6,8
26/06/2016 17:40	8,7	26/06/2016 23:50	9	27/06/2016 6:00	7,5
26/06/2016 17:50	8,8	27/06/2016 0:00	8,9	27/06/2016 6:10	7,5
26/06/2016 18:00	9,9	27/06/2016 0:10	7,7	27/06/2016 6:20	9,2
26/06/2016 18:10	8	27/06/2016 0:20	7,9	27/06/2016 6:30	10,7
26/06/2016 18:20	5	27/06/2016 0:30	8,6	27/06/2016 6:40	10,4
26/06/2016 18:30	4,2	27/06/2016 0:40	8,6	27/06/2016 6:50	10,1
26/06/2016 18:40	3,9	27/06/2016 0:50	7,1	27/06/2016 7:00	9,4
26/06/2016 18:50	4	27/06/2016 1:00	6	27/06/2016 7:10	9,7
26/06/2016 19:00	3,6	27/06/2016 1:10	4,8	27/06/2016 7:20	8,6
26/06/2016 19:10	4,2	27/06/2016 1:20	4,6	27/06/2016 7:30	9,8
26/06/2016 19:20	4,7	27/06/2016 1:30	5,7	27/06/2016 7:40	9,9
26/06/2016 19:30	3	27/06/2016 1:40	5,5	27/06/2016 7:50	10,1
26/06/2016 19:40	3,1	27/06/2016 1:50	6,4	27/06/2016 8:00	11,4
26/06/2016 19:50	3,2	27/06/2016 2:00	6,6	27/06/2016 8:10	10,3
26/06/2016 20:00	2,4	27/06/2016 2:10	6,8	27/06/2016 8:20	9,9
26/06/2016 20:10	2,7	27/06/2016 2:20	7,1	27/06/2016 8:30	8,5
26/06/2016 20:20	3,5	27/06/2016 2:30	7,3	27/06/2016 8:40	7,5
26/06/2016 20:30	3,3	27/06/2016 2:40	5,7	27/06/2016 8:50	7,1
26/06/2016 20:40	3,7	27/06/2016 2:50	5,5	27/06/2016 9:00	8,6
26/06/2016 20:50	2,9	27/06/2016 3:00	6,1	27/06/2016 9:10	9,2
26/06/2016 21:00	2,5	27/06/2016 3:10	6,1	27/06/2016 9:20	9,4

Fecha	Velocidad	Fecha	Velocidad	Fecha	Velocidad
27/06/2016 9:30	9,8	27/06/2016 15:40	8,9	27/06/2016 21:50	8,2
27/06/2016 9:40	10,1	27/06/2016 15:50	9,1	27/06/2016 22:00	8,2
27/06/2016 9:50	11,6	27/06/2016 16:00	8,2	27/06/2016 22:10	8,6
27/06/2016 10:00	11,6	27/06/2016 16:10	7,8	27/06/2016 22:20	7,4
27/06/2016 10:10	11,8	27/06/2016 16:20	8,1	27/06/2016 22:30	7,7
27/06/2016 10:20	10	27/06/2016 16:30	9,8	27/06/2016 22:40	8,2
27/06/2016 10:30	12,3	27/06/2016 16:40	9,3	27/06/2016 22:50	7,7
27/06/2016 10:40	10,9	27/06/2016 16:50	9,7	27/06/2016 23:00	10,1
27/06/2016 10:50	10,7	27/06/2016 17:00	9,5	27/06/2016 23:10	10,7
27/06/2016 11:00	11,7	27/06/2016 17:10	7,5	27/06/2016 23:20	10,5
27/06/2016 11:10	10,8	27/06/2016 17:20	7,9	27/06/2016 23:30	10
27/06/2016 11:20	11,5	27/06/2016 17:30	8	27/06/2016 23:40	8,8
27/06/2016 11:30	10,9	27/06/2016 17:40	8,2	27/06/2016 23:50	8,8
27/06/2016 11:40	12	27/06/2016 17:50	8,7	28/06/2016 0:00	9,3
27/06/2016 11:50	9,5	27/06/2016 18:00	8,6	28/06/2016 0:10	7,7
27/06/2016 12:00	12,6	27/06/2016 18:10	8,4	28/06/2016 0:20	7,8
27/06/2016 12:10	12,2	27/06/2016 18:20	8,8	28/06/2016 0:30	8,2
27/06/2016 12:20	13,2	27/06/2016 18:30	9	28/06/2016 0:40	7,3
27/06/2016 12:30	11,7	27/06/2016 18:40	9,6	28/06/2016 0:50	8
27/06/2016 12:40	11,2	27/06/2016 18:50	9,1	28/06/2016 1:00	8,2
27/06/2016 12:50	11,4	27/06/2016 19:00	8,4	28/06/2016 1:10	8
27/06/2016 13:00	12,4	27/06/2016 19:10	9,5	28/06/2016 1:20	8,8
27/06/2016 13:10	8,9	27/06/2016 19:20	9,9	28/06/2016 1:30	8,2
27/06/2016 13:20	11,2	27/06/2016 19:30	9	28/06/2016 1:40	6,8
27/06/2016 13:30	11,2	27/06/2016 19:40	9,6	28/06/2016 1:50	7,2
27/06/2016 13:40	11,5	27/06/2016 19:50	9,1	28/06/2016 2:00	7,9
27/06/2016 13:50	11,1	27/06/2016 20:00	9,9	28/06/2016 2:10	7,3
27/06/2016 14:00	10,9	27/06/2016 20:10	8,8	28/06/2016 2:20	7,3
27/06/2016 14:10	9,3	27/06/2016 20:20	8,7	28/06/2016 2:30	7,9
27/06/2016 14:20	10,3	27/06/2016 20:30	7	28/06/2016 2:40	7,3
27/06/2016 14:30	9,3	27/06/2016 20:40	7,1	28/06/2016 2:50	7,5
27/06/2016 14:40	8,8	27/06/2016 20:50	6,9	28/06/2016 3:00	8,9
27/06/2016 14:50	9,6	27/06/2016 21:00	9,1	28/06/2016 3:10	7,7
27/06/2016 15:00	11,3	27/06/2016 21:10	8,5	28/06/2016 3:20	7,5
27/06/2016 15:10	9,1	27/06/2016 21:20	7,9	28/06/2016 3:30	7,9
27/06/2016 15:20	9,5	27/06/2016 21:30	8,4	28/06/2016 3:40	8,5
27/06/2016 15:30	9,2	27/06/2016 21:40	7,6	28/06/2016 3:50	9,7

Fecha	Velocidad	Fecha	Velocidad	Fecha	Velocidad
28/06/2016 4:00	9,3	28/06/2016 10:10	9,7	28/06/2016 16:20	9,2
28/06/2016 4:10	9,9	28/06/2016 10:20	9,2	28/06/2016 16:30	8,8
28/06/2016 4:20	9,7	28/06/2016 10:30	9,1	28/06/2016 16:40	8,5
28/06/2016 4:30	9,5	28/06/2016 10:40	9,6	28/06/2016 16:50	7,2
28/06/2016 4:40	8,7	28/06/2016 10:50	8,8	28/06/2016 17:00	7,7
28/06/2016 4:50	8,6	28/06/2016 11:00	9,4	28/06/2016 17:10	7,2
28/06/2016 5:00	8,6	28/06/2016 11:10	10,6	28/06/2016 17:20	8,7
28/06/2016 5:10	8,5	28/06/2016 11:20	10,8	28/06/2016 17:30	8
28/06/2016 5:20	8,8	28/06/2016 11:30	7,8	28/06/2016 17:40	8,7
28/06/2016 5:30	8,2	28/06/2016 11:40	10,4	28/06/2016 17:50	9,1
28/06/2016 5:40	9,5	28/06/2016 11:50	9,2	28/06/2016 18:00	8,7
28/06/2016 5:50	8,5	28/06/2016 12:00	10	28/06/2016 18:10	9,1
28/06/2016 6:00	8,3	28/06/2016 12:10	11,1	28/06/2016 18:20	7,9
28/06/2016 6:10	7,6	28/06/2016 12:20	8,7	28/06/2016 18:30	7,2
28/06/2016 6:20	7,9	28/06/2016 12:30	10,4	28/06/2016 18:40	8,1
28/06/2016 6:30	7,3	28/06/2016 12:40	10,5	28/06/2016 18:50	8,6
28/06/2016 6:40	9	28/06/2016 12:50	9	28/06/2016 19:00	8,4
28/06/2016 6:50	10	28/06/2016 13:00	9,9	28/06/2016 19:10	8,9
28/06/2016 7:00	10,5	28/06/2016 13:10	9,1	28/06/2016 19:20	8,7
28/06/2016 7:10	10,3	28/06/2016 13:20	7,9	28/06/2016 19:30	9,1
28/06/2016 7:20	9,8	28/06/2016 13:30	9,7	28/06/2016 19:40	8,6
28/06/2016 7:30	8,8	28/06/2016 13:40	9,5	28/06/2016 19:50	8,5
28/06/2016 7:40	8,6	28/06/2016 13:50	9,1	28/06/2016 20:00	8,5
28/06/2016 7:50	9,2	28/06/2016 14:00	8,8	28/06/2016 20:10	8
28/06/2016 8:00	9,8	28/06/2016 14:10	10,1	28/06/2016 20:20	8,8
28/06/2016 8:10	9,4	28/06/2016 14:20	9	28/06/2016 20:30	9
28/06/2016 8:20	7,7	28/06/2016 14:30	7,4	28/06/2016 20:40	7,2
28/06/2016 8:30	8,6	28/06/2016 14:40	8,3	28/06/2016 20:50	7,4
28/06/2016 8:40	8	28/06/2016 14:50	8,7	28/06/2016 21:00	6,8
28/06/2016 8:50	7,8	28/06/2016 15:00	7,9	28/06/2016 21:10	7,1
28/06/2016 9:00	8	28/06/2016 15:10	8,4	28/06/2016 21:20	9,3
28/06/2016 9:10	8,2	28/06/2016 15:20	7,7	28/06/2016 21:30	9,8
28/06/2016 9:20	9,5	28/06/2016 15:30	8,7	28/06/2016 21:40	9,7
28/06/2016 9:30	8,9	28/06/2016 15:40	9,4	28/06/2016 21:50	7,7
28/06/2016 9:40	9,3	28/06/2016 15:50	9,4	28/06/2016 22:00	6,7
28/06/2016 9:50	9,3	28/06/2016 16:00	8,6	28/06/2016 22:10	5
28/06/2016 10:00	9,1	28/06/2016 16:10	9	28/06/2016 22:20	4,1

Fecha	Velocidad	Fecha	Velocidad	Fecha	Velocidad
28/06/2016 22:30	4,7	29/06/2016 4:40	7,7	29/06/2016 10:50	7,6
28/06/2016 22:40	4,3	29/06/2016 4:50	8	29/06/2016 11:00	7,6
28/06/2016 22:50	3,6	29/06/2016 5:00	6,8	29/06/2016 11:10	7,2
28/06/2016 23:00	4,6	29/06/2016 5:10	5,7	29/06/2016 11:20	6,9
28/06/2016 23:10	5,7	29/06/2016 5:20	7,7	29/06/2016 11:30	7,8
28/06/2016 23:20	6,3	29/06/2016 5:30	8,9	29/06/2016 11:40	9
28/06/2016 23:30	6,8	29/06/2016 5:40	9,7	29/06/2016 11:50	7,5
28/06/2016 23:40	4,5	29/06/2016 5:50	9,4	29/06/2016 12:00	7,4
28/06/2016 23:50	4,7	29/06/2016 6:00	9,7	29/06/2016 12:10	8
29/06/2016 0:00	5,4	29/06/2016 6:10	9,7	29/06/2016 12:20	9,4
29/06/2016 0:10	5,7	29/06/2016 6:20	7,9	29/06/2016 12:30	9,1
29/06/2016 0:20	5,4	29/06/2016 6:30	8,1	29/06/2016 12:40	10,7
29/06/2016 0:30	7,4	29/06/2016 6:40	7,6	29/06/2016 12:50	8,4
29/06/2016 0:40	8	29/06/2016 6:50	9,3	29/06/2016 13:00	10,2
29/06/2016 0:50	6	29/06/2016 7:00	7,8	29/06/2016 13:10	7,9
29/06/2016 1:00	7,6	29/06/2016 7:10	9,1	29/06/2016 13:20	7,5
29/06/2016 1:10	5,9	29/06/2016 7:20	10,1	29/06/2016 13:30	6,5
29/06/2016 1:20	6,4	29/06/2016 7:30	9,2	29/06/2016 13:40	7,3
29/06/2016 1:30	6,7	29/06/2016 7:40	9,1	29/06/2016 13:50	5,9
29/06/2016 1:40	6,5	29/06/2016 7:50	8,6	29/06/2016 14:00	6,5
29/06/2016 1:50	6,3	29/06/2016 8:00	7,4	29/06/2016 14:10	6,3
29/06/2016 2:00	7,4	29/06/2016 8:10	6,7	29/06/2016 14:20	5,9
29/06/2016 2:10	7,9	29/06/2016 8:20	7,9	29/06/2016 14:30	7,1
29/06/2016 2:20	6,5	29/06/2016 8:30	7,1	29/06/2016 14:40	6,9
29/06/2016 2:30	6,4	29/06/2016 8:40	7	29/06/2016 14:50	8
29/06/2016 2:40	7,4	29/06/2016 8:50	7,5	29/06/2016 15:00	9,5
29/06/2016 2:50	8,4	29/06/2016 9:00	7,3	29/06/2016 15:10	8,9
29/06/2016 3:00	9,3	29/06/2016 9:10	8,5	29/06/2016 15:20	9,4
29/06/2016 3:10	8,6	29/06/2016 9:20	7	29/06/2016 15:30	9,6
29/06/2016 3:20	8,5	29/06/2016 9:30	8,1	29/06/2016 15:40	10
29/06/2016 3:30	8,6	29/06/2016 9:40	7,3	29/06/2016 15:50	7,7
29/06/2016 3:40	8,9	29/06/2016 9:50	6,3	29/06/2016 16:00	7,7
29/06/2016 3:50	9,2	29/06/2016 10:00	6,1	29/06/2016 16:10	5,9
29/06/2016 4:00	8,9	29/06/2016 10:10	7	29/06/2016 16:20	5,3
29/06/2016 4:10	8,1	29/06/2016 10:20	6,5	29/06/2016 16:30	6,2
29/06/2016 4:20	8,5	29/06/2016 10:30	6,5	29/06/2016 16:40	6,6
29/06/2016 4:30	9,1	29/06/2016 10:40	6,4	29/06/2016 16:50	6,9

Fecha	Velocidad	Fecha	Velocidad	Fecha	Velocidad
29/06/2016 17:00	6,1	29/06/2016 23:10	6,3	30/06/2016 5:20	7,3
29/06/2016 17:10	6,1	29/06/2016 23:20	5,2	30/06/2016 5:30	6
29/06/2016 17:20	6,1	29/06/2016 23:30	6,7	30/06/2016 5:40	7,3
29/06/2016 17:30	6,6	29/06/2016 23:40	8	30/06/2016 5:50	8,6
29/06/2016 17:40	5,8	29/06/2016 23:50	6,9	30/06/2016 6:00	8,4
29/06/2016 17:50	4,9	30/06/2016 0:00	7,4	30/06/2016 6:10	8,3
29/06/2016 18:00	4,5	30/06/2016 0:10	8,2	30/06/2016 6:20	7,2
29/06/2016 18:10	3,4	30/06/2016 0:20	9,1	30/06/2016 6:30	6,7
29/06/2016 18:20	2,8	30/06/2016 0:30	8,3	30/06/2016 6:40	9,3
29/06/2016 18:30	1,1	30/06/2016 0:40	7,8	30/06/2016 6:50	9,7
29/06/2016 18:40	3,7	30/06/2016 0:50	7,1	30/06/2016 7:00	10,7
29/06/2016 18:50	4,4	30/06/2016 1:00	7,2	30/06/2016 7:10	10,6
29/06/2016 19:00	5,2	30/06/2016 1:10	8,3	30/06/2016 7:20	10,1
29/06/2016 19:10	5	30/06/2016 1:20	9,2	30/06/2016 7:30	9,7
29/06/2016 19:20	5	30/06/2016 1:30	7,8	30/06/2016 7:40	10,2
29/06/2016 19:30	5,2	30/06/2016 1:40	6,7	30/06/2016 7:50	9,4
29/06/2016 19:40	4,9	30/06/2016 1:50	6,6	30/06/2016 8:00	9,7
29/06/2016 19:50	6	30/06/2016 2:00	7,5	30/06/2016 8:10	9,8
29/06/2016 20:00	4,9	30/06/2016 2:10	8,5	30/06/2016 8:20	8,6
29/06/2016 20:10	4,2	30/06/2016 2:20	7,2	30/06/2016 8:30	10,4
29/06/2016 20:20	5,6	30/06/2016 2:30	8	30/06/2016 8:40	8,7
29/06/2016 20:30	5,9	30/06/2016 2:40	5	30/06/2016 8:50	7,8
29/06/2016 20:40	4,4	30/06/2016 2:50	4,9	30/06/2016 9:00	7,4
29/06/2016 20:50	1,9	30/06/2016 3:00	4,9	30/06/2016 9:10	8,1
29/06/2016 21:00	1,9	30/06/2016 3:10	6,5	30/06/2016 9:20	8,6
29/06/2016 21:10	2,1	30/06/2016 3:20	7,7	30/06/2016 9:30	8,4
29/06/2016 21:20	3,9	30/06/2016 3:30	7,7	30/06/2016 9:40	9,2
29/06/2016 21:30	4,8	30/06/2016 3:40	7,3	30/06/2016 9:50	10,8
29/06/2016 21:40	6,6	30/06/2016 3:50	6,1	30/06/2016 10:00	10,9
29/06/2016 21:50	8,4	30/06/2016 4:00	6,2	30/06/2016 10:10	9,9
29/06/2016 22:00	7,6	30/06/2016 4:10	5,6	30/06/2016 10:20	11,4
29/06/2016 22:10	8,1	30/06/2016 4:20	5,7	30/06/2016 10:30	9
29/06/2016 22:20	7,2	30/06/2016 4:30	7	30/06/2016 10:40	9,6
29/06/2016 22:30	6	30/06/2016 4:40	6,4	30/06/2016 10:50	6,6
29/06/2016 22:40	6,6	30/06/2016 4:50	6,2	30/06/2016 11:00	6,1
29/06/2016 22:50	6,6	30/06/2016 5:00	6,8	30/06/2016 11:10	6,1
29/06/2016 23:00	6,9	30/06/2016 5:10	7,5	30/06/2016 11:20	9,2

Fecha	Velocidad	Fecha	Velocidad	Fecha	Velocidad
30/06/2016 11:30	9,2	30/06/2016 15:20	10,4	30/06/2016 19:20	9,6
30/06/2016 11:40	9,1	30/06/2016 15:40	6,6	30/06/2016 19:30	11,1
30/06/2016 11:50	8,1	30/06/2016 15:50	7,6	30/06/2016 19:40	11,9
30/06/2016 12:00	8,6	30/06/2016 16:00	8,9	30/06/2016 19:50	11,8
30/06/2016 12:10	9,2	30/06/2016 16:10	12,4	30/06/2016 20:00	12
30/06/2016 12:20	8,2	30/06/2016 16:20	11	30/06/2016 20:10	12
30/06/2016 12:30	8,7	30/06/2016 16:30	8,5	30/06/2016 20:20	10,1
30/06/2016 12:40	8,5	30/06/2016 16:40	9,4	30/06/2016 20:30	10,4
30/06/2016 12:50	8	30/06/2016 16:50	8,3	30/06/2016 20:40	9,6
30/06/2016 13:00	8,3	30/06/2016 17:00	9,7	30/06/2016 20:50	10
30/06/2016 13:10	8,9	30/06/2016 17:10	9,9	30/06/2016 21:00	9,5
30/06/2016 13:20	7,2	30/06/2016 17:20	10,9	30/06/2016 21:10	10,3
30/06/2016 13:30	6,5	30/06/2016 17:30	10	30/06/2016 21:20	8,8
30/06/2016 13:40	9	30/06/2016 17:40	9,3	30/06/2016 21:30	7,8
30/06/2016 13:50	6,5	30/06/2016 17:50	10,1	30/06/2016 21:40	6,5
30/06/2016 14:00	9,5	30/06/2016 18:00	9,5	30/06/2016 21:50	5,8
30/06/2016 14:10	9,2	30/06/2016 18:10	10,3	30/06/2016 22:00	8,1
30/06/2016 14:20	11,7	30/06/2016 18:20	9,5	30/06/2016 22:10	8,4
30/06/2016 14:30	11	30/06/2016 18:30	10	30/06/2016 22:20	9,5
30/06/2016 14:40	12	30/06/2016 18:40	9,2	30/06/2016 22:30	8,4
30/06/2016 14:50	11,6	30/06/2016 18:50	8,6	30/06/2016 22:40	9,9
30/06/2016 15:00	13,2	30/06/2016 19:00	9,3	30/06/2016 22:50	7,9
30/06/2016 15:10	11,4	30/06/2016 19:10	9,6	30/06/2016 23:00	7,9

Fecha	Velocidad	Fecha	Velocidad	Fecha	Velocidad
1/07/2016 0:00	8,4	1/07/2016 6:10	7,8	1/07/2016 12:20	9,7
1/07/2016 0:10	8,6	1/07/2016 6:20	8,1	1/07/2016 12:30	9,2
1/07/2016 0:20	8,6	1/07/2016 6:30	9,7	1/07/2016 12:40	10,2
1/07/2016 0:30	9,1	1/07/2016 6:40	8,5	1/07/2016 12:50	10,6
1/07/2016 0:40	9	1/07/2016 6:50	9,1	1/07/2016 13:00	9,6
1/07/2016 0:50	8,6	1/07/2016 7:00	11	1/07/2016 13:10	9,8
1/07/2016 1:00	9,2	1/07/2016 7:10	8,9	1/07/2016 13:20	8,7
1/07/2016 1:10	10,8	1/07/2016 7:20	8,6	1/07/2016 13:30	9,5
1/07/2016 1:20	10,8	1/07/2016 7:30	9	1/07/2016 13:40	10,8
1/07/2016 1:30	10	1/07/2016 7:40	8,1	1/07/2016 13:50	9,4
1/07/2016 1:40	10	1/07/2016 7:50	8,4	1/07/2016 14:00	9,8
1/07/2016 1:50	9,3	1/07/2016 8:00	9	1/07/2016 14:10	8,9
1/07/2016 2:00	9,9	1/07/2016 8:10	9	1/07/2016 14:20	9,8
1/07/2016 2:10	10,1	1/07/2016 8:20	9,8	1/07/2016 14:30	9,1
1/07/2016 2:20	8	1/07/2016 8:30	11,9	1/07/2016 14:40	8,3
1/07/2016 2:30	8,4	1/07/2016 8:40	10,8	1/07/2016 14:50	6,9
1/07/2016 2:40	9,4	1/07/2016 8:50	11,1	1/07/2016 15:00	6,8
1/07/2016 2:50	9,4	1/07/2016 9:00	11,2	1/07/2016 15:10	7,3
1/07/2016 3:00	10,3	1/07/2016 9:10	12,4	1/07/2016 15:20	3,6
1/07/2016 3:10	8,4	1/07/2016 9:20	12	1/07/2016 15:30	4,3
1/07/2016 3:20	8	1/07/2016 9:30	10,5	1/07/2016 15:40	4
1/07/2016 3:30	8,7	1/07/2016 9:40	10,3	1/07/2016 15:50	6,8
1/07/2016 3:40	8,1	1/07/2016 9:50	11,3	1/07/2016 16:00	6,5
1/07/2016 3:50	7,8	1/07/2016 10:00	11,7	1/07/2016 16:10	6,8
1/07/2016 4:00	6,2	1/07/2016 10:10	11,2	1/07/2016 16:20	8
1/07/2016 4:10	6,1	1/07/2016 10:20	9,4	1/07/2016 16:30	7,6
1/07/2016 4:20	8,2	1/07/2016 10:30	9,7	1/07/2016 16:40	6,4
1/07/2016 4:30	8	1/07/2016 10:40	9,4	1/07/2016 16:50	6,7
1/07/2016 4:40	8	1/07/2016 10:50	10,6	1/07/2016 17:00	6
1/07/2016 4:50	9,2	1/07/2016 11:00	11,5	1/07/2016 17:10	4,3
1/07/2016 5:00	8,7	1/07/2016 11:10	11,7	1/07/2016 17:20	4,6
1/07/2016 5:10	9,3	1/07/2016 11:20	10,8	1/07/2016 17:30	5,1
1/07/2016 5:20	10,1	1/07/2016 11:30	9,7	1/07/2016 17:40	5,5
1/07/2016 5:30	9,2	1/07/2016 11:40	10,8	1/07/2016 17:50	5,8
1/07/2016 5:40	9,5	1/07/2016 11:50	10,7	1/07/2016 18:00	6,5
1/07/2016 5:50	8,8	1/07/2016 12:00	10,4	1/07/2016 18:10	6,2
1/07/2016 6:00	8,6	1/07/2016 12:10	11,2	1/07/2016 18:20	6,5

Fecha	Velocidad	Fecha	Velocidad	Fecha	Velocidad
1/07/2016 18:30	6,2	2/07/2016 0:40	7,6	2/07/2016 6:50	7,6
1/07/2016 18:40	5,2	2/07/2016 0:50	9,9	2/07/2016 7:00	8
1/07/2016 18:50	6,2	2/07/2016 1:00	8,6	2/07/2016 7:10	7,8
1/07/2016 19:00	4,9	2/07/2016 1:10	8,8	2/07/2016 7:20	6,1
1/07/2016 19:10	8	2/07/2016 1:20	9,2	2/07/2016 7:30	7,2
1/07/2016 19:20	7,1	2/07/2016 1:30	9,6	2/07/2016 7:40	8,2
1/07/2016 19:30	6,7	2/07/2016 1:40	9	2/07/2016 7:50	7,6
1/07/2016 19:40	6,8	2/07/2016 1:50	10	2/07/2016 8:00	6,7
1/07/2016 19:50	8,7	2/07/2016 2:00	10,6	2/07/2016 8:10	7,7
1/07/2016 20:00	7,4	2/07/2016 2:10	9,9	2/07/2016 8:20	7,3
1/07/2016 20:10	8,4	2/07/2016 2:20	9,4	2/07/2016 8:30	8,7
1/07/2016 20:20	7,8	2/07/2016 2:30	8,3	2/07/2016 8:40	8,5
1/07/2016 20:30	6,8	2/07/2016 2:40	8,5	2/07/2016 8:50	10,2
1/07/2016 20:40	7,2	2/07/2016 2:50	8,1	2/07/2016 9:00	9,9
1/07/2016 20:50	6,9	2/07/2016 3:00	8,7	2/07/2016 9:10	10,8
1/07/2016 21:00	6	2/07/2016 3:10	9	2/07/2016 9:20	10,9
1/07/2016 21:10	8,5	2/07/2016 3:20	8,4	2/07/2016 9:30	9,6
1/07/2016 21:20	10,5	2/07/2016 3:30	8,4	2/07/2016 9:40	9,5
1/07/2016 21:30	9,5	2/07/2016 3:40	7,2	2/07/2016 9:50	9,7
1/07/2016 21:40	9	2/07/2016 3:50	7,9	2/07/2016 10:00	9,7
1/07/2016 21:50	10,6	2/07/2016 4:00	8	2/07/2016 10:10	8,8
1/07/2016 22:00	9,6	2/07/2016 4:10	7,9	2/07/2016 10:20	9,6
1/07/2016 22:10	9,9	2/07/2016 4:20	7,1	2/07/2016 10:30	11,2
1/07/2016 22:20	9,5	2/07/2016 4:30	7,7	2/07/2016 10:40	10,3
1/07/2016 22:30	11	2/07/2016 4:40	6,7	2/07/2016 10:50	12
1/07/2016 22:40	10,3	2/07/2016 4:50	5,9	2/07/2016 11:00	9,7
1/07/2016 22:50	10	2/07/2016 5:00	6,6	2/07/2016 11:10	9
1/07/2016 23:00	9,8	2/07/2016 5:10	6,1	2/07/2016 11:20	11,7
1/07/2016 23:10	9,6	2/07/2016 5:20	5,4	2/07/2016 11:30	11,9
1/07/2016 23:20	8,6	2/07/2016 5:30	5,9	2/07/2016 11:40	10,3
1/07/2016 23:30	7,3	2/07/2016 5:40	5,4	2/07/2016 11:50	11,4
1/07/2016 23:40	8,9	2/07/2016 5:50	5,3	2/07/2016 12:00	10,7
1/07/2016 23:50	9,4	2/07/2016 6:00	4,6	2/07/2016 12:10	11,4
2/07/2016 0:00	9,3	2/07/2016 6:10	5,2	2/07/2016 12:20	9,8
2/07/2016 0:10	8,1	2/07/2016 6:20	4,3	2/07/2016 12:30	9
2/07/2016 0:20	9,4	2/07/2016 6:30	4,8	2/07/2016 12:40	8,7
2/07/2016 0:30	9,5	2/07/2016 6:40	6,1	2/07/2016 12:50	9,6

Fecha	Velocidad	Fecha	Velocidad	Fecha	Velocidad
2/07/2016 13:00	8,9	2/07/2016 19:10	3,2	3/07/2016 1:20	1,8
2/07/2016 13:10	7,8	2/07/2016 19:20	1,6	3/07/2016 1:30	3,4
2/07/2016 13:20	7,4	2/07/2016 19:30	1,5	3/07/2016 1:40	6,7
2/07/2016 13:30	8,1	2/07/2016 19:40	2,4	3/07/2016 1:50	7,5
2/07/2016 13:40	6,2	2/07/2016 19:50	2,6	3/07/2016 2:00	6,3
2/07/2016 13:50	5,6	2/07/2016 20:00	2,2	3/07/2016 2:10	7,6
2/07/2016 14:00	6,5	2/07/2016 20:10	1,8	3/07/2016 2:20	5
2/07/2016 14:10	5,9	2/07/2016 20:20	1,3	3/07/2016 2:30	3
2/07/2016 14:20	5,2	2/07/2016 20:30	1,2	3/07/2016 2:40	1,7
2/07/2016 14:30	6,8	2/07/2016 20:40	1,1	3/07/2016 2:50	1
2/07/2016 14:40	6,5	2/07/2016 20:50	0,7	3/07/2016 3:00	1,9
2/07/2016 14:50	7,5	2/07/2016 21:00	0,6	3/07/2016 3:10	2,5
2/07/2016 15:00	8,3	2/07/2016 21:10	0,4	3/07/2016 3:20	3,2
2/07/2016 15:10	8,6	2/07/2016 21:20	1,2	3/07/2016 3:30	4,2
2/07/2016 15:20	6,1	2/07/2016 21:30	2,1	3/07/2016 3:40	3,4
2/07/2016 15:30	2,6	2/07/2016 21:40	2,4	3/07/2016 3:50	1,9
2/07/2016 15:40	3,3	2/07/2016 21:50	2,3	3/07/2016 4:00	2
2/07/2016 15:50	2,8	2/07/2016 22:00	2,6	3/07/2016 4:10	3,3
2/07/2016 16:00	3,3	2/07/2016 22:10	2,1	3/07/2016 4:20	1,5
2/07/2016 16:10	2,4	2/07/2016 22:20	1,9	3/07/2016 4:30	0,7
2/07/2016 16:20	2,8	2/07/2016 22:30	1,8	3/07/2016 4:40	1,5
2/07/2016 16:30	2,5	2/07/2016 22:40	1,4	3/07/2016 4:50	2
2/07/2016 16:40	3,2	2/07/2016 22:50	0,6	3/07/2016 5:00	1,2
2/07/2016 16:50	3,3	2/07/2016 23:00	0,8	3/07/2016 5:10	1,3
2/07/2016 17:00	4,5	2/07/2016 23:10	1,3	3/07/2016 5:20	2,2
2/07/2016 17:10	1,9	2/07/2016 23:20	2	3/07/2016 5:30	1,4
2/07/2016 17:20	2,1	2/07/2016 23:30	1,7	3/07/2016 5:40	1,5
2/07/2016 17:30	2,3	2/07/2016 23:40	1,4	3/07/2016 5:50	2,6
2/07/2016 17:40	2,3	2/07/2016 23:50	0,7	3/07/2016 6:00	2,8
2/07/2016 17:50	2,8	3/07/2016 0:00	0,7	3/07/2016 6:10	3,1
2/07/2016 18:00	4,7	3/07/2016 0:10	0,6	3/07/2016 6:20	2,7
2/07/2016 18:10	5	3/07/2016 0:20	0,7	3/07/2016 6:30	2,6
2/07/2016 18:20	3,8	3/07/2016 0:30	0,6	3/07/2016 6:40	2,7
2/07/2016 18:30	2,7	3/07/2016 0:40	1,6	3/07/2016 6:50	3,1
2/07/2016 18:40	3,3	3/07/2016 0:50	2,6	3/07/2016 7:00	3,7
2/07/2016 18:50	4,9	3/07/2016 1:00	3,1	3/07/2016 7:10	3,3
2/07/2016 19:00	3,9	3/07/2016 1:10	3,1	3/07/2016 7:20	2,5

Fecha	Velocidad	Fecha	Velocidad	Fecha	Velocidad
3/07/2016 7:30	3,9	3/07/2016 13:40	8,6	3/07/2016 19:50	2,6
3/07/2016 7:40	6	3/07/2016 13:50	7,6	3/07/2016 20:00	2,5
3/07/2016 7:50	7,3	3/07/2016 14:00	10,7	3/07/2016 20:10	2,5
3/07/2016 8:00	6,5	3/07/2016 14:10	8,8	3/07/2016 20:20	1,4
3/07/2016 8:10	7,6	3/07/2016 14:20	9,5	3/07/2016 20:30	0,8
3/07/2016 8:20	8,7	3/07/2016 14:30	8,9	3/07/2016 20:40	1,3
3/07/2016 8:30	9,2	3/07/2016 14:40	10,3	3/07/2016 20:50	1,2
3/07/2016 8:40	7,5	3/07/2016 14:50	6,6	3/07/2016 21:00	1,3
3/07/2016 8:50	8,2	3/07/2016 15:00	7,2	3/07/2016 21:10	1,3
3/07/2016 9:00	9,4	3/07/2016 15:10	7	3/07/2016 21:20	1,3
3/07/2016 9:10	8,4	3/07/2016 15:20	6,8	3/07/2016 21:30	2,1
3/07/2016 9:20	9,6	3/07/2016 15:30	7,4	3/07/2016 21:40	2,3
3/07/2016 9:30	12,1	3/07/2016 15:40	6,6	3/07/2016 21:50	2,2
3/07/2016 9:40	12,6	3/07/2016 15:50	5,2	3/07/2016 22:00	2,2
3/07/2016 9:50	10,6	3/07/2016 16:00	5,4	3/07/2016 22:10	1,9
3/07/2016 10:00	10,6	3/07/2016 16:10	5,2	3/07/2016 22:20	1,5
3/07/2016 10:10	10,9	3/07/2016 16:20	5	3/07/2016 22:30	0,6
3/07/2016 10:20	10,3	3/07/2016 16:30	6	3/07/2016 22:40	1,9
3/07/2016 10:30	9,4	3/07/2016 16:40	4,7	3/07/2016 22:50	1,6
3/07/2016 10:40	10,8	3/07/2016 16:50	4,2	3/07/2016 23:00	2,7
3/07/2016 10:50	9,8	3/07/2016 17:00	4,9	3/07/2016 23:10	3,2
3/07/2016 11:00	9,7	3/07/2016 17:10	5,5	3/07/2016 23:20	1,3
3/07/2016 11:10	8,4	3/07/2016 17:20	5	3/07/2016 23:30	1
3/07/2016 11:20	8	3/07/2016 17:30	4,1	3/07/2016 23:40	1,2
3/07/2016 11:30	9,8	3/07/2016 17:40	3,6	3/07/2016 23:50	1,1
3/07/2016 11:40	8,8	3/07/2016 17:50	5	4/07/2016 0:00	1,2
3/07/2016 11:50	8	3/07/2016 18:00	5,7	4/07/2016 0:10	2,3
3/07/2016 12:00	9,3	3/07/2016 18:10	4,6	4/07/2016 0:20	2,2
3/07/2016 12:10	8,1	3/07/2016 18:20	3,2	4/07/2016 0:30	1,8
3/07/2016 12:20	7,7	3/07/2016 18:30	2,4	4/07/2016 0:40	1,1
3/07/2016 12:30	6,9	3/07/2016 18:40	2,8	4/07/2016 0:50	1,4
3/07/2016 12:40	7,1	3/07/2016 18:50	1,8	4/07/2016 1:00	1,7
3/07/2016 12:50	6,7	3/07/2016 19:00	1,7	4/07/2016 1:10	0,9
3/07/2016 13:00	6,2	3/07/2016 19:10	2,3	4/07/2016 1:20	1
3/07/2016 13:10	5,1	3/07/2016 19:20	2	4/07/2016 1:30	0,8
3/07/2016 13:20	6,5	3/07/2016 19:30	2,3	4/07/2016 1:40	0,7
3/07/2016 13:30	10,2	3/07/2016 19:40	2,9	4/07/2016 1:50	0,6

Fecha	Velocidad	Fecha	Velocidad	Fecha	Velocidad
4/07/2016 2:00	0,5	4/07/2016 8:10	1	4/07/2016 14:20	7,5
4/07/2016 2:10	1,3	4/07/2016 8:20	1,4	4/07/2016 14:30	9,8
4/07/2016 2:20	1,2	4/07/2016 8:30	1,1	4/07/2016 14:40	10,4
4/07/2016 2:30	1,2	4/07/2016 8:40	1,1	4/07/2016 14:50	8,6
4/07/2016 2:40	1,4	4/07/2016 8:50	2,5	4/07/2016 15:00	9,4
4/07/2016 2:50	1,7	4/07/2016 9:00	2,7	4/07/2016 15:10	9,3
4/07/2016 3:00	0,6	4/07/2016 9:10	2,2	4/07/2016 15:20	7,3
4/07/2016 3:10	1,2	4/07/2016 9:20	2,4	4/07/2016 15:30	8,2
4/07/2016 3:20	0,9	4/07/2016 9:30	2,1	4/07/2016 15:40	8,3
4/07/2016 3:30	1	4/07/2016 9:40	2,2	4/07/2016 15:50	8,1
4/07/2016 3:40	1,5	4/07/2016 9:50	2,6	4/07/2016 16:00	7,4
4/07/2016 3:50	0,8	4/07/2016 10:00	2,7	4/07/2016 16:10	7
4/07/2016 4:00	0,6	4/07/2016 10:10	2,9	4/07/2016 16:20	7,3
4/07/2016 4:10	0,6	4/07/2016 10:20	3,6	4/07/2016 16:30	8,2
4/07/2016 4:20	0,6	4/07/2016 10:30	3,2	4/07/2016 16:40	8,1
4/07/2016 4:30	0,6	4/07/2016 10:40	3,2	4/07/2016 16:50	6,4
4/07/2016 4:40	0,6	4/07/2016 10:50	3,6	4/07/2016 17:00	6,9
4/07/2016 4:50	0,9	4/07/2016 11:00	2,3	4/07/2016 17:10	6,4
4/07/2016 5:00	1	4/07/2016 11:10	3	4/07/2016 17:20	6,3
4/07/2016 5:10	0,9	4/07/2016 11:20	5,2	4/07/2016 17:30	5,4
4/07/2016 5:20	0,9	4/07/2016 11:30	6,8	4/07/2016 17:40	4,7
4/07/2016 5:30	1,2	4/07/2016 11:40	7,3	4/07/2016 18:00	5,2
4/07/2016 5:40	1,5	4/07/2016 11:50	8,4	4/07/2016 18:10	6,5
4/07/2016 5:50	0,8	4/07/2016 12:00	7,8	4/07/2016 18:20	5,2
4/07/2016 6:00	1,2	4/07/2016 12:10	8,8	4/07/2016 18:30	4,7
4/07/2016 6:10	0,7	4/07/2016 12:20	8,3	4/07/2016 18:40	3
4/07/2016 6:20	0,9	4/07/2016 12:30	8	4/07/2016 18:50	3,6
4/07/2016 6:30	2	4/07/2016 12:40	7,2	4/07/2016 19:00	4,7
4/07/2016 6:40	2,6	4/07/2016 12:50	8,3	4/07/2016 19:10	4,8
4/07/2016 6:50	2,1	4/07/2016 13:00	7,6	4/07/2016 19:20	4,5
4/07/2016 7:00	1,8	4/07/2016 13:10	10	4/07/2016 19:30	4,4
4/07/2016 7:10	1	4/07/2016 13:20	10	4/07/2016 19:40	5,1
4/07/2016 7:20	1	4/07/2016 13:30	9,3	4/07/2016 19:50	5,7
4/07/2016 7:30	1,6	4/07/2016 13:40	8,9	4/07/2016 20:00	6,1
4/07/2016 7:40	1,4	4/07/2016 13:50	9	4/07/2016 20:10	6,8
4/07/2016 7:50	0,9	4/07/2016 14:00	7,1	4/07/2016 20:20	7
4/07/2016 8:00	1,2	4/07/2016 14:10	7,4	4/07/2016 20:30	6,8

Fecha	Velocidad	Fecha	Velocidad	Fecha	Velocidad
4/07/2016 20:40	6,7	5/07/2016 2:50	1,5	5/07/2016 9:00	1,5
4/07/2016 20:50	6	5/07/2016 3:00	1	5/07/2016 9:10	1,1
4/07/2016 21:00	5,8	5/07/2016 3:10	1,2	5/07/2016 9:20	1,4
4/07/2016 21:10	6,3	5/07/2016 3:20	1	5/07/2016 9:30	1,3
4/07/2016 21:20	6,8	5/07/2016 3:30	0,9	5/07/2016 9:40	1
4/07/2016 21:30	6,4	5/07/2016 3:40	1	5/07/2016 9:50	1,8
4/07/2016 21:40	5,4	5/07/2016 3:50	1,3	5/07/2016 10:00	2,6
4/07/2016 21:50	5,6	5/07/2016 4:00	0,6	5/07/2016 10:10	5,3
4/07/2016 22:00	6,5	5/07/2016 4:10	0,5	5/07/2016 10:20	8,5
4/07/2016 22:10	6,6	5/07/2016 4:20	1	5/07/2016 10:30	8
4/07/2016 22:20	7,2	5/07/2016 4:30	2	5/07/2016 10:40	8,1
4/07/2016 22:30	6	5/07/2016 4:40	1,2	5/07/2016 10:50	7,7
4/07/2016 22:40	6,1	5/07/2016 4:50	1,5	5/07/2016 11:00	8,3
4/07/2016 22:50	5,6	5/07/2016 5:00	1,6	5/07/2016 11:10	8,8
4/07/2016 23:00	5,8	5/07/2016 5:10	1	5/07/2016 11:20	8,3
4/07/2016 23:10	6,4	5/07/2016 5:20	0,7	5/07/2016 11:30	6,3
4/07/2016 23:20	7	5/07/2016 5:30	3,8	5/07/2016 11:40	6,3
4/07/2016 23:30	6,3	5/07/2016 5:40	3,4	5/07/2016 11:50	6,9
4/07/2016 23:40	7,6	5/07/2016 5:50	2,3	5/07/2016 12:00	6,7
4/07/2016 23:50	7,7	5/07/2016 6:00	2,2	5/07/2016 12:10	5,7
5/07/2016 0:00	6,2	5/07/2016 6:10	1,7	5/07/2016 12:20	7
5/07/2016 0:10	5,3	5/07/2016 6:20	1	5/07/2016 12:30	8,2
5/07/2016 0:20	4,8	5/07/2016 6:30	1	5/07/2016 12:40	7,3
5/07/2016 0:30	5,3	5/07/2016 6:40	0,9	5/07/2016 12:50	6,6
5/07/2016 0:40	5,4	5/07/2016 6:50	0,8	5/07/2016 13:00	5,2
5/07/2016 0:50	6	5/07/2016 7:00	0,9	5/07/2016 13:10	6,7
5/07/2016 1:00	6,5	5/07/2016 7:10	1,7	5/07/2016 13:20	5,1
5/07/2016 1:10	5	5/07/2016 7:20	2,2	5/07/2016 13:30	4
5/07/2016 1:20	4,5	5/07/2016 7:30	1,5	5/07/2016 13:40	3,1
5/07/2016 1:30	3,8	5/07/2016 7:40	1,7	5/07/2016 13:50	4
5/07/2016 1:40	3,7	5/07/2016 7:50	1,5	5/07/2016 14:00	2,4
5/07/2016 1:50	3,2	5/07/2016 8:00	1,9	5/07/2016 14:10	1,9
5/07/2016 2:00	2,4	5/07/2016 8:10	2,5	5/07/2016 14:20	1,8
5/07/2016 2:10	2,6	5/07/2016 8:20	3,1	5/07/2016 14:30	1,5
5/07/2016 2:20	1,8	5/07/2016 8:30	2,9	5/07/2016 14:40	4,6
5/07/2016 2:30	1,8	5/07/2016 8:40	2,2	5/07/2016 14:50	5
5/07/2016 2:40	1,8	5/07/2016 8:50	1,9	5/07/2016 15:00	5,5

Fecha	Velocidad	Fecha	Velocidad	Fecha	Velocidad
5/07/2016 15:10	5,2	5/07/2016 21:50	0,3	6/07/2016 4:00	6,4
5/07/2016 15:20	5	5/07/2016 22:00	0,6	6/07/2016 4:10	7,2
5/07/2016 15:30	4,3	5/07/2016 22:10	0,8	6/07/2016 4:20	6,2
5/07/2016 15:40	4,6	5/07/2016 22:20	0,3	6/07/2016 4:30	6
5/07/2016 15:50	4,9	5/07/2016 22:30	0,4	6/07/2016 4:40	3
5/07/2016 16:00	5,4	5/07/2016 22:40	1,4	6/07/2016 4:50	1,5
5/07/2016 16:40	2,9	5/07/2016 22:50	2,7	6/07/2016 5:00	2
5/07/2016 16:50	2,6	5/07/2016 23:00	2,2	6/07/2016 5:10	1,3
5/07/2016 17:00	1,6	5/07/2016 23:10	4,2	6/07/2016 5:20	1,7
5/07/2016 17:10	1,3	5/07/2016 23:20	4,9	6/07/2016 5:30	2
5/07/2016 17:20	1	5/07/2016 23:30	4,7	6/07/2016 5:40	1,6
5/07/2016 17:30	1,7	5/07/2016 23:40	4,5	6/07/2016 5:50	1,6
5/07/2016 17:40	1,8	5/07/2016 23:50	4,2	6/07/2016 6:00	1,4
5/07/2016 17:50	1,4	6/07/2016 0:00	4,2	6/07/2016 6:10	1,3
5/07/2016 18:00	2,5	6/07/2016 0:10	6,6	6/07/2016 6:20	0,8
5/07/2016 18:10	3	6/07/2016 0:20	7,6	6/07/2016 6:30	1,5
5/07/2016 18:20	3,5	6/07/2016 0:30	6,5	6/07/2016 6:40	2
5/07/2016 18:30	2,7	6/07/2016 0:40	4,6	6/07/2016 6:50	1,6
5/07/2016 18:40	2,3	6/07/2016 0:50	4,5	6/07/2016 7:00	2,1
5/07/2016 18:50	1,9	6/07/2016 1:00	6,1	6/07/2016 7:10	2,6
5/07/2016 19:00	1,6	6/07/2016 1:10	6,1	6/07/2016 7:20	4,7
5/07/2016 19:10	1,9	6/07/2016 1:20	5,8	6/07/2016 7:30	5,6
5/07/2016 19:20	2,3	6/07/2016 1:30	6,1	6/07/2016 7:40	6,7
5/07/2016 19:30	1,8	6/07/2016 1:40	6,3	6/07/2016 7:50	7,6
5/07/2016 19:40	1,5	6/07/2016 1:50	6,9	6/07/2016 8:00	8,5
5/07/2016 19:50	1,5	6/07/2016 2:00	5	6/07/2016 8:10	7,9
5/07/2016 20:00	2,5	6/07/2016 2:10	5,2	6/07/2016 8:20	7
5/07/2016 20:10	2,2	6/07/2016 2:20	6,5	6/07/2016 8:30	6,3
5/07/2016 20:20	1,9	6/07/2016 2:30	7,1	6/07/2016 8:40	9
5/07/2016 20:30	1,5	6/07/2016 2:40	7,3	6/07/2016 8:50	8,1
5/07/2016 20:40	1,2	6/07/2016 2:50	6,4	6/07/2016 9:00	8,3
5/07/2016 20:50	1,5	6/07/2016 3:00	5,5	6/07/2016 9:10	7,5
5/07/2016 21:00	1,8	6/07/2016 3:10	5,9	6/07/2016 9:20	7,9
5/07/2016 21:10	0,9	6/07/2016 3:20	5,3	6/07/2016 9:30	8,6
5/07/2016 21:20	0,6	6/07/2016 3:30	5,5	6/07/2016 9:40	9,5
5/07/2016 21:30	0,5	6/07/2016 3:40	5,1	6/07/2016 9:50	8,8
5/07/2016 21:40	0,2	6/07/2016 3:50	5,1	6/07/2016 10:00	9,2

Fecha	Velocidad	Fecha	Velocidad	Fecha	Velocidad
6/07/2016 10:10	9	6/07/2016 16:30	8	6/07/2016 22:40	5,5
6/07/2016 10:20	8,5	6/07/2016 16:40	7,3	6/07/2016 22:50	5
6/07/2016 10:30	9,6	6/07/2016 16:50	8	6/07/2016 23:00	4,1
6/07/2016 10:40	9	6/07/2016 17:00	6,3	6/07/2016 23:10	4,1
6/07/2016 10:50	9,5	6/07/2016 17:10	6,9	6/07/2016 23:20	4,5
6/07/2016 11:00	6,6	6/07/2016 17:20	6,8	6/07/2016 23:30	3,6
6/07/2016 11:10	6,3	6/07/2016 17:30	3,9	6/07/2016 23:40	3,8
6/07/2016 11:20	4,8	6/07/2016 17:40	4,8	6/07/2016 23:50	6,8
6/07/2016 11:30	5,7	6/07/2016 17:50	4,5	7/07/2016 0:00	4,8
6/07/2016 11:40	4,6	6/07/2016 18:00	2,4	7/07/2016 0:10	4,1
6/07/2016 11:50	4,2	6/07/2016 18:10	2,9	7/07/2016 0:20	5,3
6/07/2016 12:00	3,8	6/07/2016 18:20	2,5	7/07/2016 0:30	6,4
6/07/2016 12:10	6,8	6/07/2016 18:30	2,2	7/07/2016 0:40	5,7
6/07/2016 12:20	7,2	6/07/2016 18:40	1,2	7/07/2016 0:50	6,6
6/07/2016 12:30	6,7	6/07/2016 18:50	2	7/07/2016 1:00	6,5
6/07/2016 12:40	6,6	6/07/2016 19:00	1,2	7/07/2016 1:10	6,6
6/07/2016 12:50	7,2	6/07/2016 19:10	2,5	7/07/2016 1:20	6
6/07/2016 13:00	6,5	6/07/2016 19:20	2,3	7/07/2016 1:30	4,8
6/07/2016 13:10	6,9	6/07/2016 19:30	3,7	7/07/2016 1:40	4,3
6/07/2016 13:20	7,4	6/07/2016 19:40	3,9	7/07/2016 1:50	4,1
6/07/2016 13:30	8,5	6/07/2016 19:50	3,3	7/07/2016 2:00	4,1
6/07/2016 13:40	9,4	6/07/2016 20:00	1,9	7/07/2016 2:10	3,4
6/07/2016 13:50	10,2	6/07/2016 20:10	2,1	7/07/2016 2:20	4,5
6/07/2016 14:00	9,6	6/07/2016 20:20	1,2	7/07/2016 2:30	5
6/07/2016 14:10	8,9	6/07/2016 20:30	1,2	7/07/2016 2:40	5,6
6/07/2016 14:20	9,2	6/07/2016 20:40	1,5	7/07/2016 2:50	5,3
6/07/2016 14:30	8,1	6/07/2016 20:50	1,2	7/07/2016 3:00	4,5
6/07/2016 14:40	8,4	6/07/2016 21:00	2,3	7/07/2016 3:10	4,6
6/07/2016 14:50	7	6/07/2016 21:10	1,6	7/07/2016 3:20	4,6
6/07/2016 15:00	7,2	6/07/2016 21:20	0,9	7/07/2016 3:30	6,4
6/07/2016 15:10	8	6/07/2016 21:30	0,5	7/07/2016 3:40	6,5
6/07/2016 15:20	6	6/07/2016 21:40	0,5	7/07/2016 3:50	7,1
6/07/2016 15:30	5,6	6/07/2016 21:50	0,9	7/07/2016 4:00	6,5
6/07/2016 15:40	6,1	6/07/2016 22:00	2,9	7/07/2016 4:10	6,1
6/07/2016 15:50	5,9	6/07/2016 22:10	3,9	7/07/2016 4:20	8,1
6/07/2016 16:00	6,1	6/07/2016 22:20	4,9	7/07/2016 4:30	8,9
6/07/2016 16:20	7,2	6/07/2016 22:30	4,6	7/07/2016 4:40	9

Fecha	Velocidad	Fecha	Velocidad	Fecha	Velocidad
7/07/2016 4:50	9,1	7/07/2016 11:00	12,3	7/07/2016 17:10	10,2
7/07/2016 5:00	8	7/07/2016 11:10	13,9	7/07/2016 17:20	9,6
7/07/2016 5:10	6,8	7/07/2016 11:20	12,1	7/07/2016 17:30	7,3
7/07/2016 5:20	7	7/07/2016 11:30	13,3	7/07/2016 17:40	8,7
7/07/2016 5:30	7,7	7/07/2016 11:40	13,1	7/07/2016 17:50	9,5
7/07/2016 5:40	7,5	7/07/2016 11:50	12,1	7/07/2016 18:00	8,8
7/07/2016 5:50	7	7/07/2016 12:00	11,8	7/07/2016 18:10	7,5
7/07/2016 6:00	7,9	7/07/2016 12:10	13,9	7/07/2016 18:20	6,4
7/07/2016 6:10	8,3	7/07/2016 12:20	12,7	7/07/2016 18:30	6,3
7/07/2016 6:20	7,4	7/07/2016 12:30	13,9	7/07/2016 18:40	8
7/07/2016 6:30	7,5	7/07/2016 12:40	11,8	7/07/2016 18:50	8,5
7/07/2016 6:40	8,2	7/07/2016 12:50	13,3	7/07/2016 19:00	9,4
7/07/2016 6:50	8,4	7/07/2016 13:00	13,8	7/07/2016 19:10	7,5
7/07/2016 7:00	8,7	7/07/2016 13:10	13,4	7/07/2016 19:20	9,4
7/07/2016 7:10	8,3	7/07/2016 13:20	13,4	7/07/2016 19:30	8,9
7/07/2016 7:20	7	7/07/2016 13:30	14,9	7/07/2016 19:40	8,8
7/07/2016 7:30	7,3	7/07/2016 13:40	14,5	7/07/2016 19:50	7,9
7/07/2016 7:40	7,4	7/07/2016 13:50	12,6	7/07/2016 20:00	8,8
7/07/2016 7:50	5,5	7/07/2016 14:00	12,3	7/07/2016 20:10	8,6
7/07/2016 8:00	6,7	7/07/2016 14:10	14,4	7/07/2016 20:20	7,9
7/07/2016 8:10	6	7/07/2016 14:20	12,9	7/07/2016 20:30	9,2
7/07/2016 8:20	7,6	7/07/2016 14:30	14,7	7/07/2016 20:40	8,1
7/07/2016 8:30	6,6	7/07/2016 14:40	13,7	7/07/2016 20:50	8,7
7/07/2016 8:40	6,6	7/07/2016 14:50	14,2	7/07/2016 21:00	8
7/07/2016 8:50	7,5	7/07/2016 15:00	13,6	7/07/2016 21:10	7
7/07/2016 9:00	8,4	7/07/2016 15:10	13,5	7/07/2016 21:20	7,8
7/07/2016 9:10	9,6	7/07/2016 15:20	13,5	7/07/2016 21:30	7,4
7/07/2016 9:20	11	7/07/2016 15:30	12,2	7/07/2016 21:40	7,2
7/07/2016 9:30	10,6	7/07/2016 15:40	11,2	7/07/2016 21:50	7,6
7/07/2016 9:40	11,6	7/07/2016 15:50	12,1	7/07/2016 22:00	7,1
7/07/2016 9:50	10,6	7/07/2016 16:00	9,9	7/07/2016 22:10	7,5
7/07/2016 10:00	12,8	7/07/2016 16:10	9,5	7/07/2016 22:20	7,7
7/07/2016 10:10	11,9	7/07/2016 16:20	9,8	7/07/2016 22:30	9
7/07/2016 10:20	12,8	7/07/2016 16:30	9,9	7/07/2016 22:40	9,1
7/07/2016 10:30	11,8	7/07/2016 16:40	11	7/07/2016 22:50	8,6
7/07/2016 10:40	12,1	7/07/2016 16:50	10,4	7/07/2016 23:00	9
7/07/2016 10:50	13	7/07/2016 17:00	10,1	7/07/2016 23:10	9

Fecha	Velocidad	Fecha	Velocidad	Fecha	Velocidad
7/07/2016 23:20	7,7	8/07/2016 5:30	6,2	8/07/2016 11:40	9,3
7/07/2016 23:30	8,3	8/07/2016 5:40	8	8/07/2016 11:50	10,4
7/07/2016 23:40	8,7	8/07/2016 5:50	7,2	8/07/2016 12:00	10,2
7/07/2016 23:50	8,6	8/07/2016 6:00	8,7	8/07/2016 12:10	9,8
8/07/2016 0:00	9,2	8/07/2016 6:10	8,4	8/07/2016 12:20	9
8/07/2016 0:10	8,9	8/07/2016 6:20	8,3	8/07/2016 12:30	7
8/07/2016 0:20	9,1	8/07/2016 6:30	8,8	8/07/2016 12:40	8,1
8/07/2016 0:30	9,2	8/07/2016 6:40	8,7	8/07/2016 12:50	8,5
8/07/2016 0:40	9,7	8/07/2016 6:50	8,9	8/07/2016 13:00	8,9
8/07/2016 0:50	9,8	8/07/2016 7:00	8,9	8/07/2016 13:10	8,5
8/07/2016 1:00	9,4	8/07/2016 7:10	9,3	8/07/2016 13:20	7,3
8/07/2016 1:10	8,1	8/07/2016 7:20	8,6	8/07/2016 13:30	9,2
8/07/2016 1:20	8,5	8/07/2016 7:30	8,6	8/07/2016 13:40	7,6
8/07/2016 1:30	8	8/07/2016 7:40	9,2	8/07/2016 13:50	9,2
8/07/2016 1:40	8	8/07/2016 7:50	8,5	8/07/2016 14:00	9,3
8/07/2016 1:50	8,5	8/07/2016 8:00	8,4	8/07/2016 14:10	8,5
8/07/2016 2:00	8,3	8/07/2016 8:10	10,3	8/07/2016 14:20	7,4
8/07/2016 2:10	8,2	8/07/2016 8:20	10,9	8/07/2016 14:30	8,3
8/07/2016 2:20	7,8	8/07/2016 8:30	8,8	8/07/2016 14:40	8,3
8/07/2016 2:30	7,7	8/07/2016 8:40	10,7	8/07/2016 14:50	8,4
8/07/2016 2:40	7,6	8/07/2016 8:50	10,4	8/07/2016 15:00	8,8
8/07/2016 2:50	8,3	8/07/2016 9:00	10,7	8/07/2016 15:10	8,8
8/07/2016 3:00	5,9	8/07/2016 9:10	10,7	8/07/2016 15:20	9
8/07/2016 3:10	6,9	8/07/2016 9:20	9,5	8/07/2016 15:30	8,7
8/07/2016 3:20	7,8	8/07/2016 9:30	9,5	8/07/2016 15:40	8,6
8/07/2016 3:30	9,1	8/07/2016 9:40	10,7	8/07/2016 15:50	9,5
8/07/2016 3:40	8,5	8/07/2016 9:50	10,9	8/07/2016 16:00	9,4
8/07/2016 3:50	7	8/07/2016 10:00	9,1	8/07/2016 16:10	8,7
8/07/2016 4:00	6,6	8/07/2016 10:10	10,3	8/07/2016 16:20	9
8/07/2016 4:10	6,1	8/07/2016 10:20	10,2	8/07/2016 16:30	9,2
8/07/2016 4:20	4,8	8/07/2016 10:30	10	8/07/2016 16:40	7,7
8/07/2016 4:30	4,6	8/07/2016 10:40	9,3	8/07/2016 16:50	8,1
8/07/2016 4:40	5	8/07/2016 10:50	8,3	8/07/2016 17:00	8,6
8/07/2016 4:50	5	8/07/2016 11:00	9	8/07/2016 17:20	8,5
8/07/2016 5:00	5,3	8/07/2016 11:10	9,3	8/07/2016 17:30	7,8
8/07/2016 5:10	6,9	8/07/2016 11:20	10,6	8/07/2016 17:40	7,2
8/07/2016 5:20	6,4	8/07/2016 11:30	9,8	8/07/2016 17:50	5,5

Fecha	Velocidad	Fecha	Velocidad	Fecha	Velocidad
8/07/2016 18:00	5,4	9/07/2016 0:10	6,6	9/07/2016 6:20	9,1
8/07/2016 18:10	7,1	9/07/2016 0:20	6,1	9/07/2016 6:30	7,4
8/07/2016 18:20	7,3	9/07/2016 0:30	7,5	9/07/2016 6:40	5,4
8/07/2016 18:30	7,7	9/07/2016 0:40	7,4	9/07/2016 6:50	5,8
8/07/2016 18:40	5,3	9/07/2016 0:50	6,9	9/07/2016 7:00	7,2
8/07/2016 18:50	1,8	9/07/2016 1:00	8,7	9/07/2016 7:10	7,7
8/07/2016 19:00	1,2	9/07/2016 1:10	8,7	9/07/2016 7:20	7,8
8/07/2016 19:10	2,4	9/07/2016 1:20	8	9/07/2016 7:30	9,5
8/07/2016 19:20	2,5	9/07/2016 1:30	7,1	9/07/2016 7:40	6,1
8/07/2016 19:30	3,5	9/07/2016 1:40	7,2	9/07/2016 7:50	6,3
8/07/2016 19:40	4,6	9/07/2016 1:50	6,9	9/07/2016 8:00	8
8/07/2016 19:50	4,9	9/07/2016 2:00	8,2	9/07/2016 8:10	9
8/07/2016 20:00	4,7	9/07/2016 2:10	6,3	9/07/2016 8:20	9,5
8/07/2016 20:10	4,8	9/07/2016 2:20	4,7	9/07/2016 8:30	10,7
8/07/2016 20:20	5,7	9/07/2016 2:30	5,6	9/07/2016 8:40	11,2
8/07/2016 20:30	4,9	9/07/2016 2:40	5,1	9/07/2016 8:50	10,7
8/07/2016 20:40	6,5	9/07/2016 2:50	4,6	9/07/2016 9:00	11,5
8/07/2016 20:50	6,4	9/07/2016 3:00	4,4	9/07/2016 9:10	9,7
8/07/2016 21:00	6,4	9/07/2016 3:10	5	9/07/2016 9:20	9,3
8/07/2016 21:10	6,8	9/07/2016 3:20	4,9	9/07/2016 9:30	9,8
8/07/2016 21:20	7,4	9/07/2016 3:30	6,7	9/07/2016 9:40	10,7
8/07/2016 21:30	5,9	9/07/2016 3:40	8	9/07/2016 9:50	10,4
8/07/2016 21:40	5,7	9/07/2016 3:50	8,3	9/07/2016 10:00	9,3
8/07/2016 21:50	7,1	9/07/2016 4:00	7,7	9/07/2016 10:10	9,2
8/07/2016 22:00	8,2	9/07/2016 4:10	8,2	9/07/2016 10:20	9,4
8/07/2016 22:10	8,2	9/07/2016 4:20	9,1	9/07/2016 10:30	9,9
8/07/2016 22:20	8	9/07/2016 4:30	9,2	9/07/2016 10:40	9
8/07/2016 22:30	7,5	9/07/2016 4:40	9,4	9/07/2016 10:50	9,1
8/07/2016 22:40	8,9	9/07/2016 4:50	9,4	9/07/2016 11:00	8,6
8/07/2016 22:50	9	9/07/2016 5:00	8,9	9/07/2016 11:10	9,7
8/07/2016 23:00	8,4	9/07/2016 5:10	8,2	9/07/2016 11:20	9,6
8/07/2016 23:10	7,6	9/07/2016 5:20	7,2	9/07/2016 11:30	10,7
8/07/2016 23:20	6,3	9/07/2016 5:30	7,5	9/07/2016 11:40	10,3
8/07/2016 23:30	6,5	9/07/2016 5:40	7	9/07/2016 11:50	9,3
8/07/2016 23:40	7,2	9/07/2016 5:50	7,6	9/07/2016 12:00	9,1
8/07/2016 23:50	6,6	9/07/2016 6:00	8,5	9/07/2016 12:10	8,8
9/07/2016 0:00	7,2	9/07/2016 6:10	8,1	9/07/2016 12:20	9

Fecha	Velocidad	Fecha	Velocidad	Fecha	Velocidad
9/07/2016 12:30	8,7	9/07/2016 18:40	8,6	10/07/2016 0:50	7,6
9/07/2016 12:40	11,1	9/07/2016 18:50	9,1	10/07/2016 1:00	8,4
9/07/2016 12:50	9,5	9/07/2016 19:00	8,8	10/07/2016 1:10	8,3
9/07/2016 13:00	8,8	9/07/2016 19:10	10,5	10/07/2016 1:20	7,6
9/07/2016 13:10	9,1	9/07/2016 19:20	12,6	10/07/2016 1:30	6,9
9/07/2016 13:20	7,8	9/07/2016 19:30	13	10/07/2016 1:40	6,9
9/07/2016 13:30	8,4	9/07/2016 19:40	11,1	10/07/2016 1:50	6,3
9/07/2016 13:40	7,8	9/07/2016 19:50	10	10/07/2016 2:00	5,2
9/07/2016 13:50	8,5	9/07/2016 20:00	8,5	10/07/2016 2:10	5,1
9/07/2016 14:00	8,9	9/07/2016 20:10	9,1	10/07/2016 2:20	6,5
9/07/2016 14:10	8,8	9/07/2016 20:20	9,9	10/07/2016 2:30	5,7
9/07/2016 14:20	8,6	9/07/2016 20:30	8,9	10/07/2016 2:40	4,8
9/07/2016 14:30	8	9/07/2016 20:40	6,8	10/07/2016 2:50	3,2
9/07/2016 14:40	8,9	9/07/2016 20:50	8,1	10/07/2016 3:00	4
9/07/2016 14:50	8,7	9/07/2016 21:00	6,6	10/07/2016 3:10	6,3
9/07/2016 15:00	10,2	9/07/2016 21:10	7,5	10/07/2016 3:20	5,1
9/07/2016 15:10	9,5	9/07/2016 21:20	9,2	10/07/2016 3:30	4,6
9/07/2016 15:20	9,3	9/07/2016 21:30	8,5	10/07/2016 3:40	4,6
9/07/2016 15:30	6,8	9/07/2016 21:40	8,9	10/07/2016 3:50	3
9/07/2016 15:40	8,8	9/07/2016 21:50	10,5	10/07/2016 4:00	5,5
9/07/2016 15:50	8,5	9/07/2016 22:00	10,3	10/07/2016 4:10	9,3
9/07/2016 16:00	7,4	9/07/2016 22:10	10,1	10/07/2016 4:20	7,3
9/07/2016 16:10	6,5	9/07/2016 22:20	9,6	10/07/2016 4:30	5,3
9/07/2016 16:20	7,5	9/07/2016 22:30	9,1	10/07/2016 4:40	3,9
9/07/2016 16:30	5,8	9/07/2016 22:40	9,6	10/07/2016 4:50	5,4
9/07/2016 16:40	5,9	9/07/2016 22:50	10,8	10/07/2016 5:00	4,1
9/07/2016 16:50	8,2	9/07/2016 23:00	9,6	10/07/2016 5:10	6,3
9/07/2016 17:00	7	9/07/2016 23:10	9,6	10/07/2016 5:20	6,7
9/07/2016 17:10	7,6	9/07/2016 23:20	8,9	10/07/2016 5:30	7,6
9/07/2016 17:20	6,5	9/07/2016 23:30	9,1	10/07/2016 5:40	7,8
9/07/2016 17:30	7	9/07/2016 23:40	8,8	10/07/2016 5:50	7,6
9/07/2016 17:40	6,3	9/07/2016 23:50	8,7	10/07/2016 6:00	7,9
9/07/2016 17:50	6,9	10/07/2016 0:00	6,7	10/07/2016 6:10	8,7
9/07/2016 18:00	6,4	10/07/2016 0:10	7,5	10/07/2016 6:20	9,2
9/07/2016 18:10	6,2	10/07/2016 0:20	8,5	10/07/2016 6:30	9,7
9/07/2016 18:20	7,4	10/07/2016 0:30	8,5	10/07/2016 6:40	8,9
9/07/2016 18:30	7,3	10/07/2016 0:40	7,7	10/07/2016 6:50	8,1

Fecha	Velocidad	Fecha	Velocidad	Fecha	Velocidad
10/07/2016 7:00	8	10/07/2016 13:10	9	10/07/2016 19:30	4,5
10/07/2016 7:10	8,8	10/07/2016 13:20	8,6	10/07/2016 19:40	5,1
10/07/2016 7:20	9,3	10/07/2016 13:30	7,2	10/07/2016 19:50	5,2
10/07/2016 7:30	8,6	10/07/2016 13:40	6,3	10/07/2016 20:00	4,1
10/07/2016 7:40	9,8	10/07/2016 13:50	7,2	10/07/2016 20:10	3,7
10/07/2016 7:50	10,1	10/07/2016 14:00	6,1	10/07/2016 20:20	4,6
10/07/2016 8:00	9,3	10/07/2016 14:10	6,5	10/07/2016 20:30	4,9
10/07/2016 8:10	9,5	10/07/2016 14:20	6,7	10/07/2016 20:40	4,7
10/07/2016 8:20	11,1	10/07/2016 14:30	7,4	10/07/2016 20:50	5
10/07/2016 8:30	9	10/07/2016 14:40	5,6	10/07/2016 21:00	3,9
10/07/2016 8:40	8,7	10/07/2016 14:50	7,1	10/07/2016 21:10	4,9
10/07/2016 8:50	7,9	10/07/2016 15:00	7,2	10/07/2016 21:20	4,3
10/07/2016 9:00	8,1	10/07/2016 15:10	7,1	10/07/2016 21:30	7,1
10/07/2016 9:10	9,7	10/07/2016 15:20	6,6	10/07/2016 21:40	6,9
10/07/2016 9:20	8,9	10/07/2016 15:30	7,1	10/07/2016 21:50	5,8
10/07/2016 9:30	9,4	10/07/2016 15:40	5,9	10/07/2016 22:00	5,7
10/07/2016 9:40	10	10/07/2016 15:50	5	10/07/2016 22:10	6,2
10/07/2016 9:50	9,9	10/07/2016 16:00	5,1	10/07/2016 22:20	6
10/07/2016 10:00	8,5	10/07/2016 16:10	4,7	10/07/2016 22:30	5,4
10/07/2016 10:10	10	10/07/2016 16:20	4,7	10/07/2016 22:40	7,7
10/07/2016 10:20	10,3	10/07/2016 16:30	5,1	10/07/2016 22:50	9,1
10/07/2016 10:30	9,8	10/07/2016 16:40	3,4	10/07/2016 23:00	8,8
10/07/2016 10:40	10,1	10/07/2016 16:50	3,7	10/07/2016 23:10	7,1
10/07/2016 10:50	8,7	10/07/2016 17:00	3,4	10/07/2016 23:20	7,3
10/07/2016 11:00	9,8	10/07/2016 17:10	3,7	10/07/2016 23:30	7,8
10/07/2016 11:10	8,6	10/07/2016 17:20	4,3	10/07/2016 23:40	6,3
10/07/2016 11:20	8,8	10/07/2016 17:30	3,1	10/07/2016 23:50	6
10/07/2016 11:30	8,5	10/07/2016 17:40	3,1	11/07/2016 0:00	5
10/07/2016 11:40	9,4	10/07/2016 18:00	5,8	11/07/2016 0:10	6,1
10/07/2016 11:50	7,8	10/07/2016 18:10	5,3	11/07/2016 0:20	6,3
10/07/2016 12:00	8,3	10/07/2016 18:20	6,9	11/07/2016 0:30	4,9
10/07/2016 12:10	9,7	10/07/2016 18:30	6,9	11/07/2016 0:40	7
10/07/2016 12:20	10,6	10/07/2016 18:40	6,6	11/07/2016 0:50	8,5
10/07/2016 12:30	10,5	10/07/2016 18:50	5,6	11/07/2016 1:00	9
10/07/2016 12:40	8,4	10/07/2016 19:00	4,8	11/07/2016 1:10	9,1
10/07/2016 12:50	9,5	10/07/2016 19:10	4,4	11/07/2016 1:20	8
10/07/2016 13:00	10,6	10/07/2016 19:20	4,6	11/07/2016 1:30	7,9

Fecha	Velocidad	Fecha	Velocidad	Fecha	Velocidad
11/07/2016 1:40	8,1	11/07/2016 7:50	4	11/07/2016 14:00	9,1
11/07/2016 1:50	7,8	11/07/2016 8:00	2,3	11/07/2016 14:10	9,5
11/07/2016 2:00	7,4	11/07/2016 8:10	2,8	11/07/2016 14:20	11,2
11/07/2016 2:10	7,7	11/07/2016 8:20	1,5	11/07/2016 14:30	12,6
11/07/2016 2:20	8,3	11/07/2016 8:30	5	11/07/2016 14:40	12,4
11/07/2016 2:30	8,5	11/07/2016 8:40	2,6	11/07/2016 14:50	10,6
11/07/2016 2:40	9,2	11/07/2016 8:50	4,6	11/07/2016 15:00	11,3
11/07/2016 2:50	10,4	11/07/2016 9:00	7,7	11/07/2016 15:10	12,1
11/07/2016 3:00	10,4	11/07/2016 9:10	10,1	11/07/2016 15:20	11,8
11/07/2016 3:10	9,7	11/07/2016 9:20	11,6	11/07/2016 15:30	9,2
11/07/2016 3:20	9,7	11/07/2016 9:30	10,7	11/07/2016 15:40	9,8
11/07/2016 3:30	10,2	11/07/2016 9:40	9,9	11/07/2016 15:50	10,7
11/07/2016 3:40	8,9	11/07/2016 9:50	9,9	11/07/2016 16:00	9,7
11/07/2016 3:50	9	11/07/2016 10:00	8,7	11/07/2016 16:10	9,4
11/07/2016 4:00	8,1	11/07/2016 10:10	9,1	11/07/2016 16:20	8,3
11/07/2016 4:10	8,5	11/07/2016 10:20	7,7	11/07/2016 16:30	8,7
11/07/2016 4:20	7,8	11/07/2016 10:30	8	11/07/2016 16:40	9,3
11/07/2016 4:30	9,1	11/07/2016 10:40	9,3	11/07/2016 16:50	8,9
11/07/2016 4:40	7,3	11/07/2016 10:50	10,8	11/07/2016 17:00	7,9
11/07/2016 4:50	7,9	11/07/2016 11:00	8,8	11/07/2016 17:10	7,5
11/07/2016 5:00	8,5	11/07/2016 11:10	8,8	11/07/2016 17:20	7,3
11/07/2016 5:10	8	11/07/2016 11:20	9,3	11/07/2016 17:30	6,8
11/07/2016 5:20	7,9	11/07/2016 11:30	10,2	11/07/2016 17:50	6,8
11/07/2016 5:30	7,9	11/07/2016 11:40	8,7	11/07/2016 18:00	7,8
11/07/2016 5:40	7,4	11/07/2016 11:50	10,6	11/07/2016 18:10	6,7
11/07/2016 5:50	7,1	11/07/2016 12:00	10	11/07/2016 18:20	7,3
11/07/2016 6:00	7,8	11/07/2016 12:10	9,9	11/07/2016 18:30	8,3
11/07/2016 6:10	8	11/07/2016 12:20	9,8	11/07/2016 18:40	8,1
11/07/2016 6:20	8,1	11/07/2016 12:30	11,8	11/07/2016 18:50	6,9
11/07/2016 6:30	8,3	11/07/2016 12:40	11,1	11/07/2016 19:00	4
11/07/2016 6:40	7,8	11/07/2016 12:50	8,3	11/07/2016 19:10	3,2
11/07/2016 6:50	7	11/07/2016 13:00	10,1	11/07/2016 19:20	4,2
11/07/2016 7:00	6,3	11/07/2016 13:10	10,3	11/07/2016 19:30	3,3
11/07/2016 7:10	6,7	11/07/2016 13:20	9,2	11/07/2016 19:40	3,7
11/07/2016 7:20	7,1	11/07/2016 13:30	9	11/07/2016 19:50	4,9
11/07/2016 7:30	2,9	11/07/2016 13:40	10,9	11/07/2016 20:00	4,9
11/07/2016 7:40	2,9	11/07/2016 13:50	10,6	11/07/2016 20:10	3,9

Fecha	Velocidad	Fecha	Velocidad	Fecha	Velocidad
11/07/2016 20:20	3,2	12/07/2016 2:30	0,4	12/07/2016 9:00	1,5
11/07/2016 20:30	2,9	12/07/2016 2:40	1,1	12/07/2016 9:10	2,8
11/07/2016 20:40	3	12/07/2016 2:50	1,6	12/07/2016 9:20	4
11/07/2016 20:50	2,6	12/07/2016 3:00	1,9	12/07/2016 9:30	7,3
11/07/2016 21:00	2,6	12/07/2016 3:10	0,9	12/07/2016 9:40	9
11/07/2016 21:10	2	12/07/2016 3:20	0,8	12/07/2016 9:50	10,7
11/07/2016 21:20	2,1	12/07/2016 3:30	0,6	12/07/2016 10:00	10,1
11/07/2016 21:30	1,9	12/07/2016 3:40	1	12/07/2016 10:10	10,1
11/07/2016 21:40	2,1	12/07/2016 3:50	1,2	12/07/2016 10:20	10,3
11/07/2016 21:50	2,7	12/07/2016 4:00	1,3	12/07/2016 10:30	9,2
11/07/2016 22:00	1,7	12/07/2016 4:10	1,8	12/07/2016 10:40	8,2
11/07/2016 22:10	1	12/07/2016 4:20	2,1	12/07/2016 10:50	9,4
11/07/2016 22:20	1,1	12/07/2016 4:30	1,8	12/07/2016 11:00	12,1
11/07/2016 22:30	1,1	12/07/2016 4:40	1,4	12/07/2016 11:10	12,4
11/07/2016 22:40	1,1	12/07/2016 4:50	0,5	12/07/2016 11:20	11,2
11/07/2016 22:50	1,9	12/07/2016 5:00	0,9	12/07/2016 11:30	10,6
11/07/2016 23:00	2,8	12/07/2016 5:10	0,7	12/07/2016 11:40	10
11/07/2016 23:10	4	12/07/2016 5:20	0,7	12/07/2016 11:50	10,5
11/07/2016 23:20	4,4	12/07/2016 5:30	0,8	12/07/2016 12:00	10,5
11/07/2016 23:30	3,5	12/07/2016 5:40	0,7	12/07/2016 12:10	10,4
11/07/2016 23:40	1,8	12/07/2016 5:50	0,7	12/07/2016 12:20	10
11/07/2016 23:50	2,1	12/07/2016 6:00	0,3	12/07/2016 12:30	9,9
12/07/2016 0:00	1,1	12/07/2016 6:10	0,5	12/07/2016 12:40	10,4
12/07/2016 0:10	1,3	12/07/2016 6:20	1	12/07/2016 12:50	9,5
12/07/2016 0:20	1,3	12/07/2016 6:30	1	12/07/2016 13:00	9,4
12/07/2016 0:30	0,6	12/07/2016 6:40	0,8	12/07/2016 13:10	9,7
12/07/2016 0:40	0,8	12/07/2016 6:50	0,7	12/07/2016 13:20	8,8
12/07/2016 0:50	1,7	12/07/2016 7:00	1,2	12/07/2016 13:30	11,4
12/07/2016 1:00	1,1	12/07/2016 7:10	0,7	12/07/2016 13:40	8,7
12/07/2016 1:10	0,7	12/07/2016 7:20	0,8	12/07/2016 13:50	8,7
12/07/2016 1:20	1,5	12/07/2016 7:30	0,7	12/07/2016 14:00	9,1
12/07/2016 1:30	1,5	12/07/2016 7:40	0,8	12/07/2016 14:10	8,5
12/07/2016 1:40	0,7	12/07/2016 7:50	0,8	12/07/2016 14:20	9,2
12/07/2016 1:50	0,5	12/07/2016 8:00	0,6	12/07/2016 14:30	9,3
12/07/2016 2:00	1,3	12/07/2016 8:30	2,3	12/07/2016 14:40	9,8
12/07/2016 2:10	1,7	12/07/2016 8:40	2,8	12/07/2016 14:50	10
12/07/2016 2:20	0,9	12/07/2016 8:50	2,5	12/07/2016 15:00	10

Fecha	Velocidad	Fecha	Velocidad	Fecha	Velocidad
12/07/2016 15:10	8,7	12/07/2016 21:30	1,3	13/07/2016 3:40	1,7
12/07/2016 15:20	8,7	12/07/2016 21:40	1,5	13/07/2016 3:50	1,6
12/07/2016 15:30	9,9	12/07/2016 21:50	1,5	13/07/2016 4:00	1,1
12/07/2016 15:40	9,5	12/07/2016 22:00	1,7	13/07/2016 4:10	1,6
12/07/2016 15:50	8,8	12/07/2016 22:10	1,3	13/07/2016 4:20	1,1
12/07/2016 16:00	8,5	12/07/2016 22:20	1,3	13/07/2016 4:30	1,1
12/07/2016 16:10	8	12/07/2016 22:30	1,5	13/07/2016 4:40	0,7
12/07/2016 16:30	7,8	12/07/2016 22:40	1,3	13/07/2016 4:50	0,3
12/07/2016 16:40	6,7	12/07/2016 22:50	1,9	13/07/2016 5:00	0,6
12/07/2016 16:50	7,2	12/07/2016 23:00	1,4	13/07/2016 5:10	1,3
12/07/2016 17:00	6,4	12/07/2016 23:10	1,2	13/07/2016 5:20	0,8
12/07/2016 17:10	4,3	12/07/2016 23:20	1,5	13/07/2016 5:30	0,9
12/07/2016 17:20	4,9	12/07/2016 23:30	1,9	13/07/2016 5:40	0,6
12/07/2016 17:30	5,4	12/07/2016 23:40	1,3	13/07/2016 5:50	0,7
12/07/2016 17:40	5,5	12/07/2016 23:50	0,9	13/07/2016 6:00	1,1
12/07/2016 17:50	5,1	13/07/2016 0:00	1,2	13/07/2016 6:10	1,1
12/07/2016 18:00	4,4	13/07/2016 0:10	1,7	13/07/2016 6:20	0,5
12/07/2016 18:10	3,5	13/07/2016 0:20	1,2	13/07/2016 6:30	0,7
12/07/2016 18:20	2,4	13/07/2016 0:30	1,2	13/07/2016 6:40	0,6
12/07/2016 18:30	3,7	13/07/2016 0:40	1,2	13/07/2016 6:50	1,7
12/07/2016 18:40	2,3	13/07/2016 0:50	1,2	13/07/2016 7:00	1,4
12/07/2016 18:50	2,4	13/07/2016 1:00	1	13/07/2016 7:10	1,8
12/07/2016 19:00	4	13/07/2016 1:10	0,6	13/07/2016 7:20	2,9
12/07/2016 19:10	6	13/07/2016 1:20	0,7	13/07/2016 7:30	2,7
12/07/2016 19:20	4,5	13/07/2016 1:30	0,2	13/07/2016 7:40	2,3
12/07/2016 19:30	2,9	13/07/2016 1:40	0,8	13/07/2016 7:50	1,3
12/07/2016 19:40	3,4	13/07/2016 1:50	0,7	13/07/2016 8:00	0,9
12/07/2016 19:50	2,8	13/07/2016 2:00	0,8	13/07/2016 8:10	0,7
12/07/2016 20:00	2,3	13/07/2016 2:10	0,8	13/07/2016 8:20	1,5
12/07/2016 20:10	1,8	13/07/2016 2:20	0,4	13/07/2016 8:30	2,3
12/07/2016 20:20	1,6	13/07/2016 2:30	0,7	13/07/2016 8:40	1,6
12/07/2016 20:30	2	13/07/2016 2:40	0,5	13/07/2016 8:50	2,2
12/07/2016 20:40	2	13/07/2016 2:50	0,9	13/07/2016 9:00	2,4
12/07/2016 20:50	1,4	13/07/2016 3:00	1,5	13/07/2016 9:10	2,2
12/07/2016 21:00	0,9	13/07/2016 3:10	1,5	13/07/2016 9:20	2,6
12/07/2016 21:10	1,2	13/07/2016 3:20	0,7	13/07/2016 9:30	3,1
12/07/2016 21:20	1	13/07/2016 3:30	1,7	13/07/2016 9:40	2,1

Fecha	Velocidad	Fecha	Velocidad	Fecha	Velocidad
13/07/2016 9:50	2,4	13/07/2016 16:10	6,2	13/07/2016 22:30	0,7
13/07/2016 10:00	3,3	13/07/2016 16:20	5,2	13/07/2016 22:40	2,6
13/07/2016 10:10	2	13/07/2016 16:30	5,2	13/07/2016 22:50	2,4
13/07/2016 10:20	1,7	13/07/2016 16:40	4,9	13/07/2016 23:00	3,1
13/07/2016 10:30	3,9	13/07/2016 16:50	2,9	13/07/2016 23:10	2,6
13/07/2016 10:40	4,5	13/07/2016 17:00	3,9	13/07/2016 23:20	2,3
13/07/2016 10:50	5,4	13/07/2016 17:20	2,2	13/07/2016 23:30	2,1
13/07/2016 11:10	6,1	13/07/2016 17:30	1,8	13/07/2016 23:40	1,6
13/07/2016 11:20	6,4	13/07/2016 17:40	1,5	13/07/2016 23:50	2,3
13/07/2016 11:30	4,9	13/07/2016 17:50	2,1	14/07/2016 0:00	2,4
13/07/2016 11:40	4,7	13/07/2016 18:00	1,5	14/07/2016 0:10	2,6
13/07/2016 11:50	6,1	13/07/2016 18:10	1,3	14/07/2016 0:20	2,4
13/07/2016 12:00	5,6	13/07/2016 18:20	1,9	14/07/2016 0:30	1,8
13/07/2016 12:10	6,3	13/07/2016 18:30	3,1	14/07/2016 0:40	0,9
13/07/2016 12:20	6,2	13/07/2016 18:40	2,1	14/07/2016 0:50	1,5
13/07/2016 12:30	7,1	13/07/2016 18:50	2,9	14/07/2016 1:00	1,7
13/07/2016 12:40	6,3	13/07/2016 19:00	2,7	14/07/2016 1:10	2,6
13/07/2016 12:50	7,5	13/07/2016 19:10	1,8	14/07/2016 1:20	1,9
13/07/2016 13:00	7,3	13/07/2016 19:20	2,2	14/07/2016 1:30	1,5
13/07/2016 13:10	6,9	13/07/2016 19:30	1,6	14/07/2016 1:40	2
13/07/2016 13:20	6	13/07/2016 19:40	1,1	14/07/2016 1:50	2,8
13/07/2016 13:30	6,2	13/07/2016 19:50	2	14/07/2016 2:00	2,6
13/07/2016 13:40	5,2	13/07/2016 20:00	3,5	14/07/2016 2:10	3,3
13/07/2016 13:50	5,8	13/07/2016 20:10	3,7	14/07/2016 2:20	2,2
13/07/2016 14:00	5,5	13/07/2016 20:20	2,3	14/07/2016 2:30	2,7
13/07/2016 14:10	4,5	13/07/2016 20:30	1,5	14/07/2016 2:40	2,7
13/07/2016 14:20	3,7	13/07/2016 20:40	2,6	14/07/2016 2:50	5,8
13/07/2016 14:30	8,5	13/07/2016 20:50	4,9	14/07/2016 3:00	6
13/07/2016 14:40	9,2	13/07/2016 21:00	4,5	14/07/2016 3:10	5,5
13/07/2016 14:50	7,1	13/07/2016 21:10	4,5	14/07/2016 3:20	5,4
13/07/2016 15:00	8,2	13/07/2016 21:20	4,3	14/07/2016 3:30	6,2
13/07/2016 15:10	8,4	13/07/2016 21:30	2,6	14/07/2016 3:40	6,5
13/07/2016 15:20	8,2	13/07/2016 21:40	1,8	14/07/2016 3:50	6
13/07/2016 15:30	8,4	13/07/2016 21:50	0,7	14/07/2016 4:00	5,5
13/07/2016 15:40	6,1	13/07/2016 22:00	1	14/07/2016 4:10	5,5
13/07/2016 15:50	7,6	13/07/2016 22:10	1,5	14/07/2016 4:20	4,6
13/07/2016 16:00	8,4	13/07/2016 22:20	1,4	14/07/2016 4:30	4,8

Fecha	Velocidad	Fecha	Velocidad	Fecha	Velocidad
14/07/2016 4:40	5,1	14/07/2016 10:50	8,1	14/07/2016 17:00	5,3
14/07/2016 4:50	4,7	14/07/2016 11:00	7,3	14/07/2016 17:10	4,9
14/07/2016 5:00	3,3	14/07/2016 11:10	7,5	14/07/2016 17:20	4,9
14/07/2016 5:10	2,9	14/07/2016 11:20	8,4	14/07/2016 17:30	4,2
14/07/2016 5:20	2,9	14/07/2016 11:30	6,6	14/07/2016 17:40	3,9
14/07/2016 5:30	2,9	14/07/2016 11:40	5,7	14/07/2016 17:50	3,2
14/07/2016 5:40	2,3	14/07/2016 11:50	6,6	14/07/2016 18:00	2,9
14/07/2016 5:50	1,8	14/07/2016 12:00	4,1	14/07/2016 18:10	3,2
14/07/2016 6:00	1,3	14/07/2016 12:10	4,1	14/07/2016 18:20	3,3
14/07/2016 6:10	2	14/07/2016 12:20	5,3	14/07/2016 18:30	3,2
14/07/2016 6:20	1,8	14/07/2016 12:30	6,7	14/07/2016 18:40	2,7
14/07/2016 6:30	1,9	14/07/2016 12:40	7,4	14/07/2016 18:50	3,6
14/07/2016 6:40	0,8	14/07/2016 12:50	6,8	14/07/2016 19:00	3,7
14/07/2016 6:50	0,8	14/07/2016 13:00	6	14/07/2016 19:10	1,9
14/07/2016 7:00	1,1	14/07/2016 13:10	5,8	14/07/2016 19:20	1,1
14/07/2016 7:10	0,9	14/07/2016 13:20	5	14/07/2016 19:30	1,7
14/07/2016 7:20	0,6	14/07/2016 13:30	4,9	14/07/2016 19:40	1,4
14/07/2016 7:30	1,6	14/07/2016 13:40	5,2	14/07/2016 19:50	1,1
14/07/2016 7:40	1,4	14/07/2016 13:50	4	14/07/2016 20:00	1,6
14/07/2016 7:50	1,9	14/07/2016 14:00	4,8	14/07/2016 20:10	1,4
14/07/2016 8:00	2,3	14/07/2016 14:10	3,7	14/07/2016 20:20	1,7
14/07/2016 8:10	1,3	14/07/2016 14:20	5,3	14/07/2016 20:30	2,1
14/07/2016 8:20	1,3	14/07/2016 14:30	4,7	14/07/2016 20:40	2,5
14/07/2016 8:30	1,5	14/07/2016 14:40	4,7	14/07/2016 20:50	2,4
14/07/2016 8:40	1,8	14/07/2016 14:50	5,3	14/07/2016 21:00	3,2
14/07/2016 8:50	1	14/07/2016 15:00	4,6	14/07/2016 21:10	2,7
14/07/2016 9:00	1,1	14/07/2016 15:10	3,7	14/07/2016 21:20	3,7
14/07/2016 9:10	1	14/07/2016 15:20	4,8	14/07/2016 21:30	2,4
14/07/2016 9:20	0,7	14/07/2016 15:30	4,7	14/07/2016 21:40	2,8
14/07/2016 9:30	1	14/07/2016 15:40	5,5	14/07/2016 21:50	2,2
14/07/2016 9:40	1,7	14/07/2016 15:50	4,3	14/07/2016 22:00	1,5
14/07/2016 9:50	2,2	14/07/2016 16:00	5	14/07/2016 22:10	0,7
14/07/2016 10:00	2,7	14/07/2016 16:10	5,5	14/07/2016 22:20	1,2
14/07/2016 10:10	7,4	14/07/2016 16:20	4,9	14/07/2016 22:30	0,9
14/07/2016 10:20	7,8	14/07/2016 16:30	5	14/07/2016 22:40	1
14/07/2016 10:30	7,8	14/07/2016 16:40	5,5	14/07/2016 22:50	2,4
14/07/2016 10:40	8,2	14/07/2016 16:50	5,4	14/07/2016 23:00	2,3

Fecha	Velocidad	Fecha	Velocidad	Fecha	Velocidad
14/07/2016 23:10	2,4	15/07/2016 5:20	1,2	15/07/2016 11:30	6,5
14/07/2016 23:20	3,8	15/07/2016 5:30	0,7	15/07/2016 11:40	5,5
14/07/2016 23:30	3,7	15/07/2016 5:40	0,9	15/07/2016 11:50	6,2
14/07/2016 23:40	3,5	15/07/2016 5:50	1	15/07/2016 12:00	5,9
14/07/2016 23:50	6,8	15/07/2016 6:00	1	15/07/2016 12:10	5,4
15/07/2016 0:00	7,8	15/07/2016 6:10	1,3	15/07/2016 12:20	5,8
15/07/2016 0:10	8,4	15/07/2016 6:20	0,7	15/07/2016 12:30	5,4
15/07/2016 0:20	8,1	15/07/2016 6:30	0,8	15/07/2016 12:40	6
15/07/2016 0:30	7,4	15/07/2016 6:40	0,6	15/07/2016 13:20	4,8
15/07/2016 0:40	6,4	15/07/2016 6:50	0,4	15/07/2016 13:30	5,9
15/07/2016 0:50	6,2	15/07/2016 7:00	0,7	15/07/2016 13:40	5,9
15/07/2016 1:00	5,1	15/07/2016 7:10	1,1	15/07/2016 13:50	4,7
15/07/2016 1:10	4,1	15/07/2016 7:20	0,9	15/07/2016 14:00	4,5
15/07/2016 1:20	4,8	15/07/2016 7:30	1,7	15/07/2016 14:10	3,6
15/07/2016 1:30	4	15/07/2016 7:40	1,3	15/07/2016 14:20	1,9
15/07/2016 1:40	3,6	15/07/2016 7:50	1,2	15/07/2016 14:30	3,2
15/07/2016 1:50	2,9	15/07/2016 8:00	2,2	15/07/2016 14:40	3,8
15/07/2016 2:00	3,1	15/07/2016 8:10	1,8	15/07/2016 14:50	2,3
15/07/2016 2:10	3,4	15/07/2016 8:20	1,7	15/07/2016 15:00	3
15/07/2016 2:20	2,2	15/07/2016 8:30	1,4	15/07/2016 15:10	2,9
15/07/2016 2:30	2,4	15/07/2016 8:40	0,7	15/07/2016 15:20	1,8
15/07/2016 2:40	2,2	15/07/2016 8:50	1,4	15/07/2016 15:30	3,4
15/07/2016 2:50	2,1	15/07/2016 9:00	1,1	15/07/2016 15:40	2,3
15/07/2016 3:00	2,2	15/07/2016 9:10	1	15/07/2016 15:50	3,2
15/07/2016 3:10	2	15/07/2016 9:20	1,6	15/07/2016 16:00	1,3
15/07/2016 3:20	1,2	15/07/2016 9:30	4	15/07/2016 16:10	3,9
15/07/2016 3:30	0,5	15/07/2016 9:40	5	15/07/2016 16:20	5,5
15/07/2016 3:40	0,7	15/07/2016 9:50	5,1	15/07/2016 16:30	3,2
15/07/2016 3:50	1,3	15/07/2016 10:00	6,1	15/07/2016 16:40	3,6
15/07/2016 4:00	1,4	15/07/2016 10:10	5,8	15/07/2016 16:50	1,9
15/07/2016 4:10	1,8	15/07/2016 10:20	6,1	15/07/2016 17:00	2,1
15/07/2016 4:20	1,6	15/07/2016 10:30	5,1	15/07/2016 17:10	5,5
15/07/2016 4:30	2	15/07/2016 10:40	5,4	15/07/2016 17:20	5,4
15/07/2016 4:40	2,5	15/07/2016 10:50	5,3	15/07/2016 17:30	4,4
15/07/2016 4:50	2,4	15/07/2016 11:00	5,7	15/07/2016 17:40	4
15/07/2016 5:00	1,9	15/07/2016 11:10	5,7	15/07/2016 17:50	4,4
15/07/2016 5:10	1,4	15/07/2016 11:20	5,7	15/07/2016 18:00	3,3

Fecha	Velocidad	Fecha	Velocidad	Fecha	Velocidad
15/07/2016 18:10	2,5	16/07/2016 0:20	0,7	16/07/2016 6:30	2,2
15/07/2016 18:20	2,4	16/07/2016 0:30	1,4	16/07/2016 6:40	1,8
15/07/2016 18:30	2,4	16/07/2016 0:40	3,2	16/07/2016 7:00	1,6
15/07/2016 18:40	2,4	16/07/2016 0:50	2,7	16/07/2016 7:10	2,1
15/07/2016 18:50	2,6	16/07/2016 1:00	3	16/07/2016 7:20	2,1
15/07/2016 19:00	2,7	16/07/2016 1:10	3,1	16/07/2016 7:30	1,8
15/07/2016 19:10	3,7	16/07/2016 1:20	2,3	16/07/2016 7:40	1,1
15/07/2016 19:20	2,5	16/07/2016 1:30	1,8	16/07/2016 7:50	1,2
15/07/2016 19:30	4,5	16/07/2016 1:40	2,2	16/07/2016 8:00	0,7
15/07/2016 19:40	6,1	16/07/2016 1:50	2,5	16/07/2016 8:10	0,9
15/07/2016 19:50	4,5	16/07/2016 2:00	1,9	16/07/2016 8:20	1,1
15/07/2016 20:00	2,8	16/07/2016 2:10	1,2	16/07/2016 8:30	1,2
15/07/2016 20:10	2,3	16/07/2016 2:20	2,3	16/07/2016 8:40	0,9
15/07/2016 20:20	3,5	16/07/2016 2:30	2,8	16/07/2016 8:50	1
15/07/2016 20:30	4,3	16/07/2016 2:40	2,1	16/07/2016 9:00	1,1
15/07/2016 20:40	2,3	16/07/2016 2:50	2	16/07/2016 9:10	0,6
15/07/2016 20:50	2,2	16/07/2016 3:00	2,2	16/07/2016 9:20	1,4
15/07/2016 21:00	1,9	16/07/2016 3:10	2,4	16/07/2016 9:30	1
15/07/2016 21:10	2	16/07/2016 3:20	2,1	16/07/2016 9:40	1,5
15/07/2016 21:20	2,1	16/07/2016 3:30	1,6	16/07/2016 9:50	1,6
15/07/2016 21:30	1,8	16/07/2016 3:40	1,1	16/07/2016 10:00	1,6
15/07/2016 21:40	3,2	16/07/2016 3:50	1,5	16/07/2016 10:10	1,4
15/07/2016 21:50	3	16/07/2016 4:00	1	16/07/2016 10:20	1,6
15/07/2016 22:00	1,8	16/07/2016 4:10	1,1	16/07/2016 10:30	1,5
15/07/2016 22:10	1,8	16/07/2016 4:20	1,4	16/07/2016 10:40	0,7
15/07/2016 22:20	1,6	16/07/2016 4:30	1,9	16/07/2016 10:50	0,6
15/07/2016 22:30	1,8	16/07/2016 4:40	1,5	16/07/2016 11:00	1,9
15/07/2016 22:40	2,4	16/07/2016 4:50	1,4	16/07/2016 11:10	1,7
15/07/2016 22:50	1,9	16/07/2016 5:00	1	16/07/2016 11:20	2,2
15/07/2016 23:00	1,6	16/07/2016 5:10	1,2	16/07/2016 11:30	1,2
15/07/2016 23:10	1,9	16/07/2016 5:20	1,6	16/07/2016 11:40	1,3
15/07/2016 23:20	1,6	16/07/2016 5:30	1,5	16/07/2016 11:50	0,7
15/07/2016 23:30	1,4	16/07/2016 5:40	1,3	16/07/2016 12:00	1,1
15/07/2016 23:40	1,5	16/07/2016 5:50	1,1	16/07/2016 12:10	2,4
15/07/2016 23:50	1,5	16/07/2016 6:00	1	16/07/2016 12:20	2,1
16/07/2016 0:00	1,1	16/07/2016 6:10	2,2	16/07/2016 12:30	2,2
16/07/2016 0:10	0,9	16/07/2016 6:20	1,7	16/07/2016 12:40	2,6

Fecha	Velocidad	Fecha	Velocidad	Fecha	Velocidad
16/07/2016 12:50	3,2	16/07/2016 19:00	2,1	17/07/2016 1:10	7,1
16/07/2016 13:00	3,5	16/07/2016 19:10	2,1	17/07/2016 1:20	6,9
16/07/2016 13:10	3	16/07/2016 19:20	2,2	17/07/2016 1:30	6,7
16/07/2016 13:20	2,9	16/07/2016 19:30	1,7	17/07/2016 1:40	7,2
16/07/2016 13:30	3,3	16/07/2016 19:40	1	17/07/2016 1:50	6,4
16/07/2016 13:40	3	16/07/2016 19:50	0,5	17/07/2016 2:00	5,9
16/07/2016 13:50	1	16/07/2016 20:00	1,1	17/07/2016 2:10	5,3
16/07/2016 14:00	1,1	16/07/2016 20:10	1,6	17/07/2016 2:20	5
16/07/2016 14:10	2	16/07/2016 20:20	1,3	17/07/2016 2:30	6
16/07/2016 14:20	4	16/07/2016 20:30	0,9	17/07/2016 2:40	8
16/07/2016 14:30	4,7	16/07/2016 20:40	0,6	17/07/2016 2:50	6,2
16/07/2016 14:40	6,4	16/07/2016 20:50	1,1	17/07/2016 3:00	4,5
16/07/2016 14:50	5,4	16/07/2016 21:00	1,3	17/07/2016 3:10	4,7
16/07/2016 15:00	8	16/07/2016 21:10	1,5	17/07/2016 3:20	4,1
16/07/2016 15:10	6	16/07/2016 21:20	2,4	17/07/2016 3:30	4,4
16/07/2016 15:20	6,8	16/07/2016 21:30	2,1	17/07/2016 3:40	5,4
16/07/2016 15:30	5,7	16/07/2016 21:40	1,3	17/07/2016 3:50	5,4
16/07/2016 15:40	6,1	16/07/2016 21:50	1,2	17/07/2016 4:00	5,1
16/07/2016 15:50	5,9	16/07/2016 22:00	1,6	17/07/2016 4:10	5,3
16/07/2016 16:00	6,4	16/07/2016 22:10	0,9	17/07/2016 4:20	5,8
16/07/2016 16:10	7	16/07/2016 22:20	1,2	17/07/2016 4:30	5,6
16/07/2016 16:20	8,6	16/07/2016 22:30	1,4	17/07/2016 4:40	5,9
16/07/2016 16:30	7,5	16/07/2016 22:40	1,9	17/07/2016 4:50	6,6
16/07/2016 16:40	7,6	16/07/2016 22:50	1,9	17/07/2016 5:00	9,3
16/07/2016 16:50	8,3	16/07/2016 23:00	1,5	17/07/2016 5:10	8,2
16/07/2016 17:00	8	16/07/2016 23:10	1,9	17/07/2016 5:20	8,4
16/07/2016 17:10	7,9	16/07/2016 23:20	1,7	17/07/2016 5:30	7,3
16/07/2016 17:20	8,1	16/07/2016 23:30	1,7	17/07/2016 5:40	7,8
16/07/2016 17:30	5,7	16/07/2016 23:40	1,2	17/07/2016 5:50	8
16/07/2016 17:40	3,5	16/07/2016 23:50	1,7	17/07/2016 6:00	8,3
16/07/2016 17:50	2,7	17/07/2016 0:00	1,9	17/07/2016 6:10	7,6
16/07/2016 18:00	2,9	17/07/2016 0:10	1	17/07/2016 6:20	8,7
16/07/2016 18:10	2,9	17/07/2016 0:20	1,4	17/07/2016 6:30	8,4
16/07/2016 18:20	2,8	17/07/2016 0:30	1,5	17/07/2016 6:40	8,3
16/07/2016 18:30	3,3	17/07/2016 0:40	3,2	17/07/2016 6:50	10
16/07/2016 18:40	2,9	17/07/2016 0:50	4,5	17/07/2016 7:00	9,8
16/07/2016 18:50	2,6	17/07/2016 1:00	5,6	17/07/2016 7:10	8,4

Fecha	Velocidad	Fecha	Velocidad	Fecha	Velocidad
17/07/2016 7:20	9,7	17/07/2016 13:30	11,6	17/07/2016 19:40	4,2
17/07/2016 7:30	9	17/07/2016 13:40	11,8	17/07/2016 19:50	5,2
17/07/2016 7:40	11	17/07/2016 13:50	12,2	17/07/2016 20:00	4,4
17/07/2016 7:50	9,1	17/07/2016 14:00	11,8	17/07/2016 20:10	4,8
17/07/2016 8:00	10	17/07/2016 14:10	11,4	17/07/2016 20:20	5
17/07/2016 8:10	10,4	17/07/2016 14:20	12,3	17/07/2016 20:30	5,1
17/07/2016 8:20	10,3	17/07/2016 14:30	9,7	17/07/2016 20:40	4,4
17/07/2016 8:30	11,3	17/07/2016 14:40	10,8	17/07/2016 20:50	5,3
17/07/2016 8:40	11,3	17/07/2016 14:50	10,6	17/07/2016 21:00	6,7
17/07/2016 8:50	11	17/07/2016 15:00	11,6	17/07/2016 21:10	5,4
17/07/2016 9:00	10,8	17/07/2016 15:10	11,9	17/07/2016 21:20	4,9
17/07/2016 9:10	11,4	17/07/2016 15:20	12,9	17/07/2016 21:30	5,9
17/07/2016 9:20	11,7	17/07/2016 15:30	10,3	17/07/2016 21:40	5,6
17/07/2016 9:30	11,6	17/07/2016 15:40	9,4	17/07/2016 21:50	4,5
17/07/2016 9:40	11,9	17/07/2016 15:50	10,6	17/07/2016 22:00	4,2
17/07/2016 9:50	10,6	17/07/2016 16:00	12,3	17/07/2016 22:10	6,3
17/07/2016 10:00	9,8	17/07/2016 16:10	11,8	17/07/2016 22:20	8,2
17/07/2016 10:10	12,1	17/07/2016 16:20	12,1	17/07/2016 22:30	7,2
17/07/2016 10:20	12,8	17/07/2016 16:30	12,1	17/07/2016 22:40	6,3
17/07/2016 10:30	12	17/07/2016 16:40	10,2	17/07/2016 22:50	6
17/07/2016 10:40	12,5	17/07/2016 16:50	9,5	17/07/2016 23:00	6,5
17/07/2016 10:50	12	17/07/2016 17:00	8,6	17/07/2016 23:10	6,2
17/07/2016 11:00	13,5	17/07/2016 17:10	8,1	17/07/2016 23:20	7,6
17/07/2016 11:10	13,8	17/07/2016 17:20	7,4	17/07/2016 23:30	7,5
17/07/2016 11:20	12	17/07/2016 17:30	6,8	17/07/2016 23:40	7,6
17/07/2016 11:30	11,1	17/07/2016 17:40	6,1	17/07/2016 23:50	7,2
17/07/2016 11:40	11,3	17/07/2016 17:50	5,3	18/07/2016 0:00	5,3
17/07/2016 11:50	12,2	17/07/2016 18:00	6,5	18/07/2016 0:10	4,6
17/07/2016 12:00	12,7	17/07/2016 18:10	6,5	18/07/2016 0:20	5,1
17/07/2016 12:10	12	17/07/2016 18:20	5	18/07/2016 0:30	5,4
17/07/2016 12:20	13,7	17/07/2016 18:30	3,4	18/07/2016 0:40	6
17/07/2016 12:30	13,2	17/07/2016 18:40	4	18/07/2016 0:50	6,8
17/07/2016 12:40	12,4	17/07/2016 18:50	4	18/07/2016 1:00	4
17/07/2016 12:50	13,5	17/07/2016 19:00	3,9	18/07/2016 1:10	4,4
17/07/2016 13:00	13,5	17/07/2016 19:10	4,4	18/07/2016 1:20	6,7
17/07/2016 13:10	13,3	17/07/2016 19:20	5,2	18/07/2016 1:30	7,7
17/07/2016 13:20	10,9	17/07/2016 19:30	4,3	18/07/2016 1:40	8,2

Fecha	Velocidad	Fecha	Velocidad	Fecha	Velocidad
18/07/2016 1:50	10	18/07/2016 8:00	8	18/07/2016 14:10	4,8
18/07/2016 2:00	9,8	18/07/2016 8:10	6,6	18/07/2016 14:20	4,6
18/07/2016 2:10	8,3	18/07/2016 8:20	5,1	18/07/2016 14:30	5,6
18/07/2016 2:20	8,7	18/07/2016 8:30	5,2	18/07/2016 14:40	4,2
18/07/2016 2:30	10,3	18/07/2016 8:40	6,5	18/07/2016 14:50	4,3
18/07/2016 2:40	9,3	18/07/2016 8:50	6,4	18/07/2016 15:00	4,2
18/07/2016 2:50	12,4	18/07/2016 9:00	6,1	18/07/2016 15:10	5
18/07/2016 3:00	11,4	18/07/2016 9:10	4,8	18/07/2016 15:20	6
18/07/2016 3:10	12,2	18/07/2016 9:20	6	18/07/2016 15:30	5,1
18/07/2016 3:20	11,1	18/07/2016 9:30	4,8	18/07/2016 15:40	5,3
18/07/2016 3:30	9,8	18/07/2016 9:40	5,2	18/07/2016 15:50	6,2
18/07/2016 3:40	9,6	18/07/2016 9:50	4,9	18/07/2016 16:10	5,6
18/07/2016 3:50	9,8	18/07/2016 10:00	4,5	18/07/2016 16:20	5,5
18/07/2016 4:00	8,2	18/07/2016 10:10	4,8	18/07/2016 16:30	5,9
18/07/2016 4:10	9	18/07/2016 10:20	4,7	18/07/2016 16:40	5
18/07/2016 4:20	9,6	18/07/2016 10:30	3,8	18/07/2016 16:50	5,2
18/07/2016 4:30	9,9	18/07/2016 10:40	3,9	18/07/2016 17:00	5
18/07/2016 4:40	9,1	18/07/2016 10:50	4,1	18/07/2016 17:10	5,6
18/07/2016 4:50	8,9	18/07/2016 11:00	3,9	18/07/2016 17:20	4,3
18/07/2016 5:00	7,8	18/07/2016 11:10	5	18/07/2016 17:30	4,7
18/07/2016 5:10	7,7	18/07/2016 11:20	5,6	18/07/2016 17:40	3,7
18/07/2016 5:20	7,5	18/07/2016 11:30	5,7	18/07/2016 17:50	4,1
18/07/2016 5:30	9,4	18/07/2016 11:40	4,6	18/07/2016 18:00	4,1
18/07/2016 5:40	9,8	18/07/2016 11:50	2,7	18/07/2016 18:10	3,9
18/07/2016 5:50	8	18/07/2016 12:00	2,3	18/07/2016 18:20	3,6
18/07/2016 6:00	6,9	18/07/2016 12:10	1,5	18/07/2016 18:30	2,6
18/07/2016 6:10	6,6	18/07/2016 12:20	2,3	18/07/2016 18:40	2,4
18/07/2016 6:20	7,5	18/07/2016 12:30	2	18/07/2016 18:50	2,3
18/07/2016 6:30	6,7	18/07/2016 12:40	2,4	18/07/2016 19:00	2,1
18/07/2016 6:40	7,1	18/07/2016 12:50	2,1	18/07/2016 19:10	1,9
18/07/2016 6:50	7,9	18/07/2016 13:00	2,1	18/07/2016 19:20	1,1
18/07/2016 7:00	8,4	18/07/2016 13:10	2,2	18/07/2016 19:30	1,1
18/07/2016 7:10	8,6	18/07/2016 13:20	6,7	18/07/2016 19:40	1,3
18/07/2016 7:20	8,8	18/07/2016 13:30	6,8	18/07/2016 19:50	0,9
18/07/2016 7:30	8,2	18/07/2016 13:40	6,8	18/07/2016 20:00	0,8
18/07/2016 7:40	8,9	18/07/2016 13:50	2,5	18/07/2016 20:10	1,4
18/07/2016 7:50	7,6	18/07/2016 14:00	2,2	18/07/2016 20:20	1,8

Fecha	Velocidad	Fecha	Velocidad	Fecha	Velocidad
18/07/2016 20:30	1,5	19/07/2016 2:40	4,4	19/07/2016 8:50	7,9
18/07/2016 20:40	1,2	19/07/2016 2:50	3,8	19/07/2016 9:00	7,7
18/07/2016 20:50	2,7	19/07/2016 3:00	4,3	19/07/2016 9:10	7,5
18/07/2016 21:00	2,9	19/07/2016 3:10	4,6	19/07/2016 9:20	7,1
18/07/2016 21:10	2,9	19/07/2016 3:20	3,6	19/07/2016 9:30	8,1
18/07/2016 21:20	3	19/07/2016 3:30	3,4	19/07/2016 9:40	6,5
18/07/2016 21:30	2,3	19/07/2016 3:40	3,9	19/07/2016 9:50	6,8
18/07/2016 21:40	2,2	19/07/2016 3:50	5,3	19/07/2016 10:00	6,4
18/07/2016 21:50	2	19/07/2016 4:00	4,9	19/07/2016 10:10	7,4
18/07/2016 22:00	2,7	19/07/2016 4:10	4,7	19/07/2016 10:20	7,9
18/07/2016 22:10	2,9	19/07/2016 4:20	4	19/07/2016 10:30	7,9
18/07/2016 22:20	4,6	19/07/2016 4:30	3,7	19/07/2016 10:40	8,7
18/07/2016 22:30	4,9	19/07/2016 4:40	3,9	19/07/2016 10:50	7,8
18/07/2016 22:40	3,8	19/07/2016 4:50	4,4	19/07/2016 11:00	7,8
18/07/2016 22:50	2,5	19/07/2016 5:00	4,6	19/07/2016 11:10	7,2
18/07/2016 23:00	2,5	19/07/2016 5:10	4,3	19/07/2016 11:20	8
18/07/2016 23:10	3,3	19/07/2016 5:20	3,9	19/07/2016 11:30	7,8
18/07/2016 23:20	2,8	19/07/2016 5:30	5,5	19/07/2016 11:40	8,3
18/07/2016 23:30	4,1	19/07/2016 5:40	5,7	19/07/2016 11:50	7,7
18/07/2016 23:40	4,2	19/07/2016 5:50	6	19/07/2016 12:00	7,6
18/07/2016 23:50	4,9	19/07/2016 6:00	6,1	19/07/2016 12:10	8,1
19/07/2016 0:00	4,9	19/07/2016 6:10	5,8	19/07/2016 12:20	8,8
19/07/2016 0:10	4,6	19/07/2016 6:20	6,3	19/07/2016 12:30	8
19/07/2016 0:20	4,5	19/07/2016 6:30	5,6	19/07/2016 12:40	8,7
19/07/2016 0:30	4,9	19/07/2016 6:40	5,7	19/07/2016 12:50	7,9
19/07/2016 0:40	4,3	19/07/2016 6:50	7,2	19/07/2016 13:00	8,5
19/07/2016 0:50	4,4	19/07/2016 7:00	6,6	19/07/2016 13:10	7,8
19/07/2016 1:00	4	19/07/2016 7:10	6,3	19/07/2016 13:20	4,6
19/07/2016 1:10	4,8	19/07/2016 7:20	5,2	19/07/2016 13:30	2,4
19/07/2016 1:20	4	19/07/2016 7:30	5,3	19/07/2016 13:40	3,5
19/07/2016 1:30	4,4	19/07/2016 7:40	5,7	19/07/2016 13:50	2,5
19/07/2016 1:40	3,2	19/07/2016 7:50	7,4	19/07/2016 14:00	3,5
19/07/2016 1:50	2,6	19/07/2016 8:00	7,2	19/07/2016 14:10	2,4
19/07/2016 2:00	3,6	19/07/2016 8:10	7,2	19/07/2016 14:20	3,3
19/07/2016 2:10	3,8	19/07/2016 8:20	7,4	19/07/2016 14:30	3,1
19/07/2016 2:20	3,3	19/07/2016 8:30	5	19/07/2016 14:40	2,6
19/07/2016 2:30	4,4	19/07/2016 8:40	6,3	19/07/2016 14:50	1,7

Fecha	Velocidad	Fecha	Velocidad	Fecha	Velocidad
19/07/2016 15:00	1,7	19/07/2016 21:10	7,4	20/07/2016 3:20	9
19/07/2016 15:10	3,3	19/07/2016 21:20	7,4	20/07/2016 3:30	7
19/07/2016 15:20	3,7	19/07/2016 21:30	7,1	20/07/2016 3:40	8
19/07/2016 15:30	5,5	19/07/2016 21:40	8,3	20/07/2016 3:50	7,4
19/07/2016 15:40	3,2	19/07/2016 21:50	8,1	20/07/2016 4:00	7,5
19/07/2016 15:50	3,4	19/07/2016 22:00	5,9	20/07/2016 4:10	8
19/07/2016 16:00	2	19/07/2016 22:10	6,4	20/07/2016 4:20	7,4
19/07/2016 16:10	3,4	19/07/2016 22:20	6,8	20/07/2016 4:30	6,1
19/07/2016 16:20	5,2	19/07/2016 22:30	5,4	20/07/2016 4:40	6,5
19/07/2016 16:30	3,5	19/07/2016 22:40	5,8	20/07/2016 4:50	5
19/07/2016 16:40	1,3	19/07/2016 22:50	7,7	20/07/2016 5:00	6,5
19/07/2016 16:50	3,3	19/07/2016 23:00	6,6	20/07/2016 5:10	7
19/07/2016 17:00	4,2	19/07/2016 23:10	7,5	20/07/2016 5:20	7,8
19/07/2016 17:10	3,6	19/07/2016 23:20	7,9	20/07/2016 5:30	7,2
19/07/2016 17:20	2,6	19/07/2016 23:30	6,9	20/07/2016 5:40	7,5
19/07/2016 17:30	2	19/07/2016 23:40	6,4	20/07/2016 5:50	7,5
19/07/2016 17:40	1,2	19/07/2016 23:50	5,2	20/07/2016 6:00	8,4
19/07/2016 17:50	2	20/07/2016 0:00	5,4	20/07/2016 6:10	6,9
19/07/2016 18:00	1,6	20/07/2016 0:10	4,8	20/07/2016 6:20	6,2
19/07/2016 18:10	2,3	20/07/2016 0:20	4,5	20/07/2016 6:30	7,1
19/07/2016 18:20	2,1	20/07/2016 0:30	4,4	20/07/2016 6:40	6,6
19/07/2016 18:30	2,3	20/07/2016 0:40	4,8	20/07/2016 6:50	6
19/07/2016 18:40	1,7	20/07/2016 0:50	5,2	20/07/2016 7:00	5,1
19/07/2016 18:50	2,8	20/07/2016 1:00	5,6	20/07/2016 7:10	6,6
19/07/2016 19:00	1,2	20/07/2016 1:10	4,7	20/07/2016 7:20	7,8
19/07/2016 19:10	2,1	20/07/2016 1:20	6,7	20/07/2016 7:30	7,4
19/07/2016 19:20	3,5	20/07/2016 1:30	6,7	20/07/2016 7:40	7,7
19/07/2016 19:30	5,4	20/07/2016 1:40	8,6	20/07/2016 7:50	9,7
19/07/2016 19:40	5,3	20/07/2016 1:50	7,9	20/07/2016 8:00	7,5
19/07/2016 19:50	5	20/07/2016 2:00	6,3	20/07/2016 8:10	8
19/07/2016 20:00	5,7	20/07/2016 2:10	6,7	20/07/2016 8:20	7,9
19/07/2016 20:10	5,6	20/07/2016 2:20	4,8	20/07/2016 8:30	7,4
19/07/2016 20:20	4,8	20/07/2016 2:30	4,4	20/07/2016 8:40	8,8
19/07/2016 20:30	5,8	20/07/2016 2:40	5,3	20/07/2016 8:50	8
19/07/2016 20:40	5,6	20/07/2016 2:50	6,8	20/07/2016 9:00	7,8
19/07/2016 20:50	6,6	20/07/2016 3:00	8,4	20/07/2016 9:10	7,7
19/07/2016 21:00	7,3	20/07/2016 3:10	10,3	20/07/2016 9:20	7,2

Fecha	Velocidad	Fecha	Velocidad	Fecha	Velocidad
20/07/2016 9:30	7,2	20/07/2016 15:40	7,4	20/07/2016 21:50	5,6
20/07/2016 9:40	8,4	20/07/2016 15:50	6,3	20/07/2016 22:00	4,8
20/07/2016 9:50	9,7	20/07/2016 16:00	5,2	20/07/2016 22:10	4,9
20/07/2016 10:00	7,8	20/07/2016 16:10	5,8	20/07/2016 22:20	4,2
20/07/2016 10:10	6,8	20/07/2016 16:20	6	20/07/2016 22:30	5
20/07/2016 10:20	6,5	20/07/2016 16:30	6,3	20/07/2016 22:40	5,4
20/07/2016 10:30	6,3	20/07/2016 16:40	6,1	20/07/2016 22:50	4,8
20/07/2016 10:40	8,4	20/07/2016 16:50	4,1	20/07/2016 23:00	6,9
20/07/2016 10:50	6,7	20/07/2016 17:00	4,1	20/07/2016 23:10	6,7
20/07/2016 11:00	7,6	20/07/2016 17:10	3,5	20/07/2016 23:20	6
20/07/2016 11:10	6,4	20/07/2016 17:20	3,3	20/07/2016 23:30	5,3
20/07/2016 11:20	6,2	20/07/2016 17:30	3,5	20/07/2016 23:40	5,7
20/07/2016 11:30	4,5	20/07/2016 17:40	2,2	20/07/2016 23:50	6,1
20/07/2016 11:40	4,9	20/07/2016 17:50	2,9	21/07/2016 0:00	7,6
20/07/2016 11:50	3,9	20/07/2016 18:00	5,4	21/07/2016 0:10	8
20/07/2016 12:00	3,4	20/07/2016 18:10	4,5	21/07/2016 0:20	8,7
20/07/2016 12:10	3,1	20/07/2016 18:20	4,5	21/07/2016 0:30	8,4
20/07/2016 12:20	2,2	20/07/2016 18:30	4,8	21/07/2016 0:40	9,3
20/07/2016 12:30	2,2	20/07/2016 18:40	4,3	21/07/2016 0:50	7,5
20/07/2016 12:40	2,9	20/07/2016 18:50	3,5	21/07/2016 1:00	7,4
20/07/2016 12:50	2,7	20/07/2016 19:00	3,4	21/07/2016 1:10	7,2
20/07/2016 13:00	4,1	20/07/2016 19:10	4,2	21/07/2016 1:20	8,2
20/07/2016 13:10	4,6	20/07/2016 19:20	5,4	21/07/2016 1:30	8,7
20/07/2016 13:20	2,6	20/07/2016 19:30	5,7	21/07/2016 1:40	7
20/07/2016 13:30	3,4	20/07/2016 19:40	6	21/07/2016 1:50	7
20/07/2016 13:40	2,9	20/07/2016 19:50	5,8	21/07/2016 2:00	5,4
20/07/2016 13:50	2,2	20/07/2016 20:00	6,5	21/07/2016 2:10	4,3
20/07/2016 14:00	3,2	20/07/2016 20:10	8,1	21/07/2016 2:20	5,1
20/07/2016 14:10	5,1	20/07/2016 20:20	7	21/07/2016 2:30	6,3
20/07/2016 14:20	4,7	20/07/2016 20:30	6,1	21/07/2016 2:40	6,8
20/07/2016 14:30	6,8	20/07/2016 20:40	7,1	21/07/2016 2:50	6,9
20/07/2016 14:40	4,8	20/07/2016 20:50	7	21/07/2016 3:00	7,6
20/07/2016 14:50	6,1	20/07/2016 21:00	6,7	21/07/2016 3:10	6,9
20/07/2016 15:00	6,9	20/07/2016 21:10	6,5	21/07/2016 3:20	7,1
20/07/2016 15:10	8	20/07/2016 21:20	5,8	21/07/2016 3:30	7,9
20/07/2016 15:20	8,8	20/07/2016 21:30	4,2	21/07/2016 3:40	7,3
20/07/2016 15:30	7,7	20/07/2016 21:40	5,7	21/07/2016 3:50	6

Fecha	Velocidad	Fecha	Velocidad	Fecha	Velocidad
21/07/2016 4:00	5	21/07/2016 10:10	6,6	21/07/2016 16:20	10,3
21/07/2016 4:10	5,4	21/07/2016 10:20	7,2	21/07/2016 16:30	11,7
21/07/2016 4:20	5,1	21/07/2016 10:30	6,1	21/07/2016 16:40	11,3
21/07/2016 4:30	6,1	21/07/2016 10:40	5,6	21/07/2016 16:50	11
21/07/2016 4:40	6,5	21/07/2016 10:50	5,5	21/07/2016 17:00	14
21/07/2016 4:50	6,7	21/07/2016 11:00	4,6	21/07/2016 17:10	12,8
21/07/2016 5:00	5,3	21/07/2016 11:10	3,3	21/07/2016 17:20	13,1
21/07/2016 5:10	4,8	21/07/2016 11:20	2,8	21/07/2016 17:30	12,1
21/07/2016 5:20	4	21/07/2016 11:30	5,8	21/07/2016 17:40	13,8
21/07/2016 5:30	3,5	21/07/2016 11:40	6,5	21/07/2016 17:50	11,6
21/07/2016 5:40	2,8	21/07/2016 11:50	6,8	21/07/2016 18:00	9
21/07/2016 5:50	2,7	21/07/2016 12:00	7,1	21/07/2016 18:10	7,5
21/07/2016 6:00	7,3	21/07/2016 12:10	8,9	21/07/2016 18:20	10,3
21/07/2016 6:10	9,1	21/07/2016 12:20	10,5	21/07/2016 18:30	8,8
21/07/2016 6:20	8,8	21/07/2016 12:30	9,6	21/07/2016 18:40	8,5
21/07/2016 6:30	9	21/07/2016 12:40	10,2	21/07/2016 18:50	6,9
21/07/2016 6:40	9,1	21/07/2016 12:50	10,1	21/07/2016 19:00	7,1
21/07/2016 6:50	8,1	21/07/2016 13:00	10,5	21/07/2016 19:10	6,7
21/07/2016 7:00	9,4	21/07/2016 13:10	8,9	21/07/2016 19:20	5,3
21/07/2016 7:10	9,3	21/07/2016 13:20	9,3	21/07/2016 19:30	4,3
21/07/2016 7:20	8,3	21/07/2016 13:30	9,7	21/07/2016 19:40	5,3
21/07/2016 7:30	10,2	21/07/2016 13:40	10,4	21/07/2016 19:50	5,9
21/07/2016 7:40	9,9	21/07/2016 13:50	9,3	21/07/2016 20:00	5
21/07/2016 7:50	10,7	21/07/2016 14:00	9	21/07/2016 20:10	4,6
21/07/2016 8:00	10,4	21/07/2016 14:10	11,2	21/07/2016 20:20	6,3
21/07/2016 8:10	9,5	21/07/2016 14:20	12	21/07/2016 20:30	8,1
21/07/2016 8:20	9,2	21/07/2016 14:30	11,6	21/07/2016 20:40	6,9
21/07/2016 8:30	7,9	21/07/2016 14:40	11,2	21/07/2016 20:50	6,5
21/07/2016 8:40	8,5	21/07/2016 14:50	9,9	21/07/2016 21:00	6,5
21/07/2016 8:50	8	21/07/2016 15:00	8,6	21/07/2016 21:10	6,7
21/07/2016 9:00	8,3	21/07/2016 15:10	9	21/07/2016 21:20	6,6
21/07/2016 9:10	8,5	21/07/2016 15:20	8,7	21/07/2016 21:30	6,2
21/07/2016 9:20	8,3	21/07/2016 15:30	9,3	21/07/2016 21:40	6
21/07/2016 9:30	7,2	21/07/2016 15:40	9,7	21/07/2016 21:50	7,1
21/07/2016 9:40	5	21/07/2016 15:50	9,2	21/07/2016 22:00	6,8
21/07/2016 9:50	6,1	21/07/2016 16:00	10,9	21/07/2016 22:10	7,1
21/07/2016 10:00	5,7	21/07/2016 16:10	9,5	21/07/2016 22:20	8,3

Fecha	Velocidad	Fecha	Velocidad	Fecha	Velocidad
21/07/2016 22:30	8,9	22/07/2016 4:40	7,5	22/07/2016 10:50	10,1
21/07/2016 22:40	8,7	22/07/2016 4:50	7,4	22/07/2016 11:00	10,7
21/07/2016 22:50	8,6	22/07/2016 5:00	8,9	22/07/2016 11:10	10,4
21/07/2016 23:00	8,1	22/07/2016 5:10	8,6	22/07/2016 11:20	10,5
21/07/2016 23:10	7,8	22/07/2016 5:20	9,9	22/07/2016 11:30	8,6
21/07/2016 23:20	8,3	22/07/2016 5:30	9,3	22/07/2016 11:40	7,7
21/07/2016 23:30	7,6	22/07/2016 5:40	8,6	22/07/2016 11:50	9,3
21/07/2016 23:40	7,8	22/07/2016 5:50	7,4	22/07/2016 12:00	7,8
21/07/2016 23:50	7,8	22/07/2016 6:00	8,6	22/07/2016 12:10	8,5
22/07/2016 0:00	8,6	22/07/2016 6:10	9,9	22/07/2016 12:20	7,5
22/07/2016 0:10	8,5	22/07/2016 6:20	10,8	22/07/2016 12:30	7,2
22/07/2016 0:20	9,5	22/07/2016 6:30	9,9	22/07/2016 12:40	7,5
22/07/2016 0:30	9,5	22/07/2016 6:40	10,1	22/07/2016 12:50	7,6
22/07/2016 0:40	9	22/07/2016 6:50	10,6	22/07/2016 13:00	6,5
22/07/2016 0:50	8,7	22/07/2016 7:00	9,9	22/07/2016 13:10	6,1
22/07/2016 1:00	6,4	22/07/2016 7:10	8,7	22/07/2016 13:20	7,3
22/07/2016 1:10	5,3	22/07/2016 7:20	8,3	22/07/2016 13:30	7,6
22/07/2016 1:20	4,8	22/07/2016 7:30	9,7	22/07/2016 13:40	7,7
22/07/2016 1:30	3,3	22/07/2016 7:40	10,6	22/07/2016 13:50	7,5
22/07/2016 1:40	2,2	22/07/2016 7:50	11,7	22/07/2016 14:00	7,7
22/07/2016 1:50	3,4	22/07/2016 8:00	11,6	22/07/2016 14:10	7,7
22/07/2016 2:00	3,2	22/07/2016 8:10	11,6	22/07/2016 14:20	8,5
22/07/2016 2:10	1,8	22/07/2016 8:20	11,3	22/07/2016 14:30	9,2
22/07/2016 2:20	2,9	22/07/2016 8:30	12,7	22/07/2016 14:40	8,8
22/07/2016 2:30	3,9	22/07/2016 8:40	11,8	22/07/2016 14:50	7,9
22/07/2016 2:40	3,6	22/07/2016 8:50	9,7	22/07/2016 15:00	6,3
22/07/2016 2:50	3,6	22/07/2016 9:00	10	22/07/2016 15:10	7,1
22/07/2016 3:00	4,1	22/07/2016 9:10	10,1	22/07/2016 15:20	7
22/07/2016 3:10	4,5	22/07/2016 9:20	8,9	22/07/2016 15:30	5,7
22/07/2016 3:20	3,6	22/07/2016 9:30	9,4	22/07/2016 15:40	6,5
22/07/2016 3:30	3,2	22/07/2016 9:40	10,3	22/07/2016 15:50	6,1
22/07/2016 3:40	2,7	22/07/2016 9:50	9,1	22/07/2016 16:00	7,8
22/07/2016 3:50	1,7	22/07/2016 10:00	8,7	22/07/2016 16:10	8,1
22/07/2016 4:00	3,2	22/07/2016 10:10	8,4	22/07/2016 16:20	7,4
22/07/2016 4:10	5,3	22/07/2016 10:20	8,6	22/07/2016 16:30	7,4
22/07/2016 4:20	6,1	22/07/2016 10:30	9,1	22/07/2016 16:40	7,5
22/07/2016 4:30	5,8	22/07/2016 10:40	8,4	22/07/2016 16:50	6,1

Fecha	Velocidad	Fecha	Velocidad	Fecha	Velocidad
22/07/2016 17:00	4,9	22/07/2016 23:10	3,8	23/07/2016 5:20	6
22/07/2016 17:10	3,5	22/07/2016 23:20	3,9	23/07/2016 5:30	6,3
22/07/2016 17:20	2,6	22/07/2016 23:30	4,6	23/07/2016 5:40	6,2
22/07/2016 17:30	2,6	22/07/2016 23:40	5,1	23/07/2016 5:50	6,4
22/07/2016 17:40	1,6	22/07/2016 23:50	5	23/07/2016 6:00	7,4
22/07/2016 17:50	1	23/07/2016 0:00	4,8	23/07/2016 6:10	6,7
22/07/2016 18:00	3,4	23/07/2016 0:10	3,9	23/07/2016 6:20	5,9
22/07/2016 18:10	3,1	23/07/2016 0:20	4,6	23/07/2016 6:30	6,1
22/07/2016 18:20	4,5	23/07/2016 0:30	4,4	23/07/2016 6:40	7,1
22/07/2016 18:30	3,3	23/07/2016 0:40	4,1	23/07/2016 6:50	6,8
22/07/2016 18:40	3,4	23/07/2016 0:50	4,8	23/07/2016 7:00	6,9
22/07/2016 18:50	2,4	23/07/2016 1:00	4,2	23/07/2016 7:10	6,3
22/07/2016 19:00	2,5	23/07/2016 1:10	3,8	23/07/2016 7:20	5,2
22/07/2016 19:10	2,3	23/07/2016 1:20	3,2	23/07/2016 7:30	3,7
22/07/2016 19:20	2,1	23/07/2016 1:30	3,8	23/07/2016 7:40	3,3
22/07/2016 19:30	1,6	23/07/2016 1:40	3,2	23/07/2016 7:50	2,4
22/07/2016 19:40	1,5	23/07/2016 1:50	3,9	23/07/2016 8:00	2,1
22/07/2016 19:50	1	23/07/2016 2:00	3,9	23/07/2016 8:10	2,2
22/07/2016 20:00	1	23/07/2016 2:10	1,6	23/07/2016 8:20	2,2
22/07/2016 20:10	1,6	23/07/2016 2:20	1,9	23/07/2016 8:30	2
22/07/2016 20:20	1,6	23/07/2016 2:30	2,2	23/07/2016 8:40	1,6
22/07/2016 20:30	2,2	23/07/2016 2:40	2,5	23/07/2016 8:50	2,1
22/07/2016 20:40	2,4	23/07/2016 2:50	2,6	23/07/2016 9:00	2,2
22/07/2016 20:50	1,1	23/07/2016 3:00	2,2	23/07/2016 9:10	3,4
22/07/2016 21:00	1,2	23/07/2016 3:10	2,5	23/07/2016 9:20	4,7
22/07/2016 21:10	1,3	23/07/2016 3:20	3	23/07/2016 9:30	5,1
22/07/2016 21:20	1,4	23/07/2016 3:30	7,3	23/07/2016 9:40	4,7
22/07/2016 21:30	1,6	23/07/2016 3:40	7	23/07/2016 9:50	5,1
22/07/2016 21:40	0,9	23/07/2016 3:50	5,6	23/07/2016 10:00	4,9
22/07/2016 21:50	1,3	23/07/2016 4:00	4,5	23/07/2016 10:10	5,1
22/07/2016 22:00	1	23/07/2016 4:10	3,8	23/07/2016 10:20	4,4
22/07/2016 22:10	1,2	23/07/2016 4:20	4	23/07/2016 10:30	4,4
22/07/2016 22:20	0,9	23/07/2016 4:30	4,3	23/07/2016 10:40	5,8
22/07/2016 22:30	1,2	23/07/2016 4:40	4,8	23/07/2016 10:50	5,3
22/07/2016 22:40	0,8	23/07/2016 4:50	4,6	23/07/2016 11:00	5
22/07/2016 22:50	1,1	23/07/2016 5:00	5,1	23/07/2016 11:10	5,6
22/07/2016 23:00	2,2	23/07/2016 5:10	5,9	23/07/2016 11:20	6,5

Fecha	Velocidad	Fecha	Velocidad	Fecha	Velocidad
23/07/2016 11:30	6,8	23/07/2016 17:40	5,1	23/07/2016 23:50	1,7
23/07/2016 11:40	6,1	23/07/2016 17:50	3,5	24/07/2016 0:00	1,8
23/07/2016 11:50	6,2	23/07/2016 18:00	2,8	24/07/2016 0:10	2,3
23/07/2016 12:00	6,4	23/07/2016 18:10	2,9	24/07/2016 0:20	1,7
23/07/2016 12:10	6,2	23/07/2016 18:20	2,8	24/07/2016 0:30	2,2
23/07/2016 12:20	5,7	23/07/2016 18:30	3,1	24/07/2016 0:40	2,5
23/07/2016 12:30	6,3	23/07/2016 18:40	3,3	24/07/2016 0:50	2,6
23/07/2016 12:40	6,5	23/07/2016 18:50	3,3	24/07/2016 1:00	2,3
23/07/2016 12:50	5,7	23/07/2016 19:00	3,2	24/07/2016 1:10	2,6
23/07/2016 13:00	5,7	23/07/2016 19:10	2,8	24/07/2016 1:20	2,6
23/07/2016 13:10	5,8	23/07/2016 19:20	2,3	24/07/2016 1:30	1,7
23/07/2016 13:20	5,3	23/07/2016 19:30	2,2	24/07/2016 1:40	2,2
23/07/2016 13:30	5,8	23/07/2016 19:40	2,5	24/07/2016 1:50	2,1
23/07/2016 13:40	5,6	23/07/2016 19:50	2,7	24/07/2016 2:00	1,7
23/07/2016 13:50	6,2	23/07/2016 20:00	2,2	24/07/2016 2:10	1,4
23/07/2016 14:00	6,9	23/07/2016 20:10	2,6	24/07/2016 2:20	0,6
23/07/2016 14:10	6	23/07/2016 20:20	2,8	24/07/2016 2:30	0,5
23/07/2016 14:20	6,4	23/07/2016 20:30	2,3	24/07/2016 2:40	0,5
23/07/2016 14:30	6,3	23/07/2016 20:40	2,3	24/07/2016 2:50	0,3
23/07/2016 14:40	5	23/07/2016 20:50	2,2	24/07/2016 3:00	0,7
23/07/2016 14:50	5,5	23/07/2016 21:00	2,2	24/07/2016 3:10	0,9
23/07/2016 15:00	5,3	23/07/2016 21:10	1,8	24/07/2016 3:20	0,5
23/07/2016 15:10	5,3	23/07/2016 21:20	1,8	24/07/2016 3:30	3,3
23/07/2016 15:20	5,7	23/07/2016 21:30	1,2	24/07/2016 3:40	3,5
23/07/2016 15:30	5	23/07/2016 21:40	1,2	24/07/2016 3:50	3,6
23/07/2016 15:40	6,2	23/07/2016 21:50	1,1	24/07/2016 4:00	3,4
23/07/2016 15:50	7,1	23/07/2016 22:00	1,4	24/07/2016 4:10	3,2
23/07/2016 16:00	6,2	23/07/2016 22:10	2,2	24/07/2016 4:20	2,8
23/07/2016 16:10	7,1	23/07/2016 22:20	2,1	24/07/2016 4:30	2,5
23/07/2016 16:20	8,2	23/07/2016 22:30	3,7	24/07/2016 4:40	1,5
23/07/2016 16:30	7,4	23/07/2016 22:40	4	24/07/2016 4:50	1
23/07/2016 16:40	7,3	23/07/2016 22:50	4	24/07/2016 5:00	2,3
23/07/2016 16:50	7,8	23/07/2016 23:00	2,7	24/07/2016 5:10	1,8
23/07/2016 17:00	6,6	23/07/2016 23:10	2,1	24/07/2016 5:20	0,9
23/07/2016 17:10	5,7	23/07/2016 23:20	2	24/07/2016 5:30	0,8
23/07/2016 17:20	5,2	23/07/2016 23:30	1,1	24/07/2016 5:40	1,1
23/07/2016 17:30	5,5	23/07/2016 23:40	1,3	24/07/2016 5:50	0,7

Fecha	Velocidad	Fecha	Velocidad	Fecha	Velocidad
24/07/2016 6:00	1,2	24/07/2016 12:20	4,7	25/07/2016 13:30	9
24/07/2016 6:10	1,3	24/07/2016 12:30	1,9	25/07/2016 13:40	9,2
24/07/2016 6:20	1,1	24/07/2016 12:40	3,4	25/07/2016 13:50	10,4
24/07/2016 6:30	1,2	24/07/2016 12:50	4,9	25/07/2016 14:00	9,6
24/07/2016 6:40	0,8	24/07/2016 13:00	4,1	25/07/2016 14:10	10,1
24/07/2016 6:50	0,7	25/07/2016 8:10	2,5	25/07/2016 14:20	10,7
24/07/2016 7:00	0,8	25/07/2016 8:20	3,4	25/07/2016 14:30	10,1
24/07/2016 7:10	0,5	25/07/2016 8:30	4,2	25/07/2016 14:40	11,1
24/07/2016 7:20	1	25/07/2016 8:40	5,2	25/07/2016 14:50	11,7
24/07/2016 7:30	1,1	25/07/2016 8:50	2,7	25/07/2016 15:00	10,9
24/07/2016 7:40	0,8	25/07/2016 9:00	1,6	25/07/2016 15:10	9,8
24/07/2016 7:50	1,9	25/07/2016 9:10	2,8	25/07/2016 15:20	10,3
24/07/2016 8:00	1,9	25/07/2016 9:20	6,7	25/07/2016 15:30	8,7
24/07/2016 8:10	2,2	25/07/2016 9:30	9,1	25/07/2016 15:40	8
24/07/2016 8:20	1,2	25/07/2016 9:40	8,6	25/07/2016 15:50	10,1
24/07/2016 8:30	2,4	25/07/2016 9:50	9,2	25/07/2016 16:00	9,2
24/07/2016 8:40	2,6	25/07/2016 10:00	9,7	25/07/2016 16:10	8,6
24/07/2016 8:50	2,3	25/07/2016 10:10	9,3	25/07/2016 16:20	9
24/07/2016 9:00	2,9	25/07/2016 10:20	8,6	25/07/2016 16:30	9,9
24/07/2016 9:10	3,9	25/07/2016 10:30	7,2	25/07/2016 16:40	7,2
24/07/2016 9:20	4,2	25/07/2016 10:40	7,4	25/07/2016 16:50	8,4
24/07/2016 9:30	3,6	25/07/2016 10:50	7,6	25/07/2016 17:00	8,1
24/07/2016 9:40	3,1	25/07/2016 11:00	9,1	25/07/2016 17:10	7,7
24/07/2016 9:50	2,6	25/07/2016 11:10	9,5	25/07/2016 17:20	5,5
24/07/2016 10:00	2,6	25/07/2016 11:20	9,9	25/07/2016 17:30	4,5
24/07/2016 10:10	2	25/07/2016 11:30	8,6	25/07/2016 17:40	5
24/07/2016 10:20	2,1	25/07/2016 11:40	8,1	25/07/2016 17:50	5,5
24/07/2016 10:30	3,5	25/07/2016 11:50	7,7	25/07/2016 18:00	4,1
24/07/2016 10:40	4,7	25/07/2016 12:00	7,2	25/07/2016 18:10	3,9
24/07/2016 10:50	5	25/07/2016 12:10	6,3	25/07/2016 18:20	4,9
24/07/2016 11:10	3,8	25/07/2016 12:20	7,1	25/07/2016 18:30	4,4
24/07/2016 11:20	3,4	25/07/2016 12:30	9,8	25/07/2016 18:40	4,3
24/07/2016 11:30	2,6	25/07/2016 12:40	8,5	25/07/2016 18:50	5,6
24/07/2016 11:40	1,9	25/07/2016 12:50	8,2	25/07/2016 19:00	5,5
24/07/2016 11:50	3,3	25/07/2016 13:00	8,7	25/07/2016 19:10	6,7
24/07/2016 12:00	2,8	25/07/2016 13:10	9,4	25/07/2016 19:20	6,3
24/07/2016 12:10	5	25/07/2016 13:20	7,4	25/07/2016 19:30	6,2

Fecha	Velocidad	Fecha	Velocidad	Fecha	Velocidad
25/07/2016 19:40	4,9	26/07/2016 1:50	6	26/07/2016 8:00	7,9
25/07/2016 19:50	4,9	26/07/2016 2:00	6,2	26/07/2016 8:10	6,4
25/07/2016 20:00	4	26/07/2016 2:10	6,8	26/07/2016 8:20	6,9
25/07/2016 20:10	3,5	26/07/2016 2:20	7,5	26/07/2016 8:30	6,3
25/07/2016 20:20	3,8	26/07/2016 2:30	7,7	26/07/2016 8:40	6
25/07/2016 20:30	4,2	26/07/2016 2:40	7,9	26/07/2016 8:50	7,3
25/07/2016 20:40	4,8	26/07/2016 2:50	8	26/07/2016 9:00	6,5
25/07/2016 20:50	5,4	26/07/2016 3:00	7,1	26/07/2016 9:10	7,5
25/07/2016 21:00	4,7	26/07/2016 3:10	7,9	26/07/2016 9:20	6,4
25/07/2016 21:10	5,2	26/07/2016 3:20	7,3	26/07/2016 9:30	6,4
25/07/2016 21:20	5	26/07/2016 3:30	5,8	26/07/2016 9:40	7,7
25/07/2016 21:30	5,2	26/07/2016 3:40	7,9	26/07/2016 9:50	7,9
25/07/2016 21:40	5	26/07/2016 3:50	8,4	26/07/2016 10:00	8,3
25/07/2016 21:50	3,9	26/07/2016 4:00	7,5	26/07/2016 10:10	8,3
25/07/2016 22:00	3,5	26/07/2016 4:10	5,3	26/07/2016 10:20	8,5
25/07/2016 22:10	4	26/07/2016 4:20	5,8	26/07/2016 10:30	8,9
25/07/2016 22:20	4,2	26/07/2016 4:30	6,5	26/07/2016 10:40	11,5
25/07/2016 22:30	4,5	26/07/2016 4:40	6,9	26/07/2016 10:50	10,5
25/07/2016 22:40	6,1	26/07/2016 4:50	7,3	26/07/2016 11:00	9,4
25/07/2016 22:50	6,4	26/07/2016 5:00	7	26/07/2016 11:10	9,4
25/07/2016 23:00	6,6	26/07/2016 5:10	6,8	26/07/2016 11:20	10,7
25/07/2016 23:10	6,7	26/07/2016 5:20	6,9	26/07/2016 11:30	12,4
25/07/2016 23:20	6,5	26/07/2016 5:30	8,6	26/07/2016 11:40	10,8
25/07/2016 23:30	7,4	26/07/2016 5:40	8,4	26/07/2016 11:50	12
25/07/2016 23:40	6,3	26/07/2016 5:50	7,3	26/07/2016 12:00	12,4
25/07/2016 23:50	7,3	26/07/2016 6:00	7,2	26/07/2016 12:10	12
26/07/2016 0:00	5,7	26/07/2016 6:10	7,7	26/07/2016 12:20	11,2
26/07/2016 0:10	8	26/07/2016 6:20	7	26/07/2016 12:30	10,8
26/07/2016 0:20	8,8	26/07/2016 6:30	8	26/07/2016 12:40	9
26/07/2016 0:30	7,2	26/07/2016 6:40	7,5	26/07/2016 12:50	9,3
26/07/2016 0:40	7,1	26/07/2016 6:50	7	26/07/2016 13:00	9,8
26/07/2016 0:50	8,7	26/07/2016 7:00	9,9	26/07/2016 13:10	9,6
26/07/2016 1:00	9,6	26/07/2016 7:10	9,7	26/07/2016 13:20	9,4
26/07/2016 1:10	9,3	26/07/2016 7:20	11,7	26/07/2016 13:30	6,7
26/07/2016 1:20	9,9	26/07/2016 7:30	11	26/07/2016 13:40	7,3
26/07/2016 1:30	8,2	26/07/2016 7:40	9,5	26/07/2016 13:50	7
26/07/2016 1:40	6,3	26/07/2016 7:50	8,2	26/07/2016 14:00	6,2

Fecha	Velocidad	Fecha	Velocidad	Fecha	Velocidad
26/07/2016 14:10	7	26/07/2016 20:20	4,7	27/07/2016 2:30	6,5
26/07/2016 14:20	6,6	26/07/2016 20:30	5,7	27/07/2016 2:40	8
26/07/2016 14:30	6,6	26/07/2016 20:40	5,1	27/07/2016 2:50	7,2
26/07/2016 14:40	7,2	26/07/2016 20:50	5,6	27/07/2016 3:00	7
26/07/2016 14:50	7,6	26/07/2016 21:00	5,8	27/07/2016 3:10	7,3
26/07/2016 15:00	7	26/07/2016 21:10	5,8	27/07/2016 3:20	7
26/07/2016 15:10	6,4	26/07/2016 21:20	6,4	27/07/2016 3:30	6,3
26/07/2016 15:20	5,1	26/07/2016 21:30	7,1	27/07/2016 3:40	6,2
26/07/2016 15:30	5,6	26/07/2016 21:40	7,9	27/07/2016 3:50	6,7
26/07/2016 15:40	5,4	26/07/2016 21:50	7,3	27/07/2016 4:00	7,2
26/07/2016 15:50	6,7	26/07/2016 22:00	7,2	27/07/2016 4:10	7,1
26/07/2016 16:00	6,1	26/07/2016 22:10	8,2	27/07/2016 4:20	7,7
26/07/2016 16:10	7,5	26/07/2016 22:20	8,7	27/07/2016 4:30	7,6
26/07/2016 16:20	4,7	26/07/2016 22:30	8,6	27/07/2016 4:40	8,6
26/07/2016 16:30	4,9	26/07/2016 22:40	7,2	27/07/2016 4:50	8,8
26/07/2016 16:40	4,9	26/07/2016 22:50	7,3	27/07/2016 5:00	8,8
26/07/2016 16:50	6,9	26/07/2016 23:00	7,1	27/07/2016 5:10	9,7
26/07/2016 17:00	6,1	26/07/2016 23:10	9,2	27/07/2016 5:20	9,1
26/07/2016 17:10	2,5	26/07/2016 23:20	8,3	27/07/2016 5:30	9,5
26/07/2016 17:20	5,2	26/07/2016 23:30	7,5	27/07/2016 5:40	8,5
26/07/2016 17:30	3,7	26/07/2016 23:40	7,2	27/07/2016 5:50	7,4
26/07/2016 17:40	3,5	26/07/2016 23:50	6,1	27/07/2016 6:00	6,2
26/07/2016 17:50	3,6	27/07/2016 0:00	6,3	27/07/2016 6:10	6
26/07/2016 18:00	3,1	27/07/2016 0:10	7	27/07/2016 6:20	6,8
26/07/2016 18:10	2,6	27/07/2016 0:20	6,9	27/07/2016 6:30	6,4
26/07/2016 18:20	1,2	27/07/2016 0:30	6,9	27/07/2016 6:40	7
26/07/2016 18:30	2,2	27/07/2016 0:40	2,8	27/07/2016 6:50	8,6
26/07/2016 18:40	2,9	27/07/2016 0:50	4,7	27/07/2016 7:00	9
26/07/2016 18:50	3,5	27/07/2016 1:00	6,2	27/07/2016 7:10	8
26/07/2016 19:00	4,4	27/07/2016 1:10	6,4	27/07/2016 7:20	7,7
26/07/2016 19:10	4,7	27/07/2016 1:20	5,6	27/07/2016 7:30	6,8
26/07/2016 19:20	4,4	27/07/2016 1:30	5,3	27/07/2016 7:40	7,8
26/07/2016 19:30	4,2	27/07/2016 1:40	6,6	27/07/2016 7:50	8,5
26/07/2016 19:40	4,1	27/07/2016 1:50	7,2	27/07/2016 8:00	7,9
26/07/2016 19:50	4,7	27/07/2016 2:00	5,1	27/07/2016 8:10	4
26/07/2016 20:00	5,4	27/07/2016 2:10	5,4	27/07/2016 8:20	3
26/07/2016 20:10	5,7	27/07/2016 2:20	5,4	27/07/2016 8:30	5,9

Fecha	Velocidad	Fecha	Velocidad	Fecha	Velocidad
27/07/2016 8:40	5,2	27/07/2016 14:50	12,6	27/07/2016 21:00	8,6
27/07/2016 8:50	8,8	27/07/2016 15:00	11,4	27/07/2016 21:10	8,9
27/07/2016 9:00	8,4	27/07/2016 15:10	8,9	27/07/2016 21:20	7,3
27/07/2016 9:10	6,7	27/07/2016 15:20	10,4	27/07/2016 21:30	7,2
27/07/2016 9:20	8,7	27/07/2016 15:30	10,7	27/07/2016 21:40	7,5
27/07/2016 9:30	10,4	27/07/2016 15:40	10,7	27/07/2016 21:50	6,5
27/07/2016 9:40	9,4	27/07/2016 15:50	10,1	27/07/2016 22:00	7
27/07/2016 9:50	9,7	27/07/2016 16:00	8,6	27/07/2016 22:10	8,1
27/07/2016 10:00	10,2	27/07/2016 16:10	9	27/07/2016 22:20	6,8
27/07/2016 10:10	10,7	27/07/2016 16:20	9,8	27/07/2016 22:30	6,4
27/07/2016 10:20	8,8	27/07/2016 16:30	8	27/07/2016 22:40	8,5
27/07/2016 10:30	9,7	27/07/2016 16:40	6,8	27/07/2016 22:50	9,3
27/07/2016 10:40	8,3	27/07/2016 16:50	8,5	27/07/2016 23:00	8,9
27/07/2016 10:50	8,5	27/07/2016 17:00	8,3	27/07/2016 23:10	9,1
27/07/2016 11:00	8,4	27/07/2016 17:10	9	27/07/2016 23:20	11,3
27/07/2016 11:10	9,8	27/07/2016 17:20	8	27/07/2016 23:30	9,5
27/07/2016 11:20	7,5	27/07/2016 17:30	9	27/07/2016 23:40	10,5
27/07/2016 11:30	9,7	27/07/2016 17:40	10,5	27/07/2016 23:50	11,3
27/07/2016 11:40	8,2	27/07/2016 17:50	10,3	28/07/2016 0:00	9,9
27/07/2016 11:50	9,5	27/07/2016 18:00	11,7	28/07/2016 0:10	9,3
27/07/2016 12:00	9,2	27/07/2016 18:10	9,2	28/07/2016 0:20	9,1
27/07/2016 12:10	9,5	27/07/2016 18:20	7,2	28/07/2016 0:30	8,9
27/07/2016 12:20	12	27/07/2016 18:30	7,8	28/07/2016 0:40	8,9
27/07/2016 12:30	12,4	27/07/2016 18:40	8,5	28/07/2016 0:50	8,8
27/07/2016 12:40	10,8	27/07/2016 18:50	8,4	28/07/2016 1:00	10
27/07/2016 12:50	11,2	27/07/2016 19:00	8,3	28/07/2016 1:10	9,4
27/07/2016 13:00	11,3	27/07/2016 19:10	7,3	28/07/2016 1:20	9,2
27/07/2016 13:10	10,8	27/07/2016 19:20	9,9	28/07/2016 1:30	7,7
27/07/2016 13:20	12,7	27/07/2016 19:30	11,1	28/07/2016 1:40	7,3
27/07/2016 13:30	11,5	27/07/2016 19:40	11,6	28/07/2016 1:50	8,4
27/07/2016 13:40	11,3	27/07/2016 19:50	10,2	28/07/2016 2:00	6,7
27/07/2016 13:50	12,4	27/07/2016 20:00	10,2	28/07/2016 2:10	9,3
27/07/2016 14:00	11,7	27/07/2016 20:10	10,3	28/07/2016 2:20	8
27/07/2016 14:10	11,3	27/07/2016 20:20	11,1	28/07/2016 2:30	7,8
27/07/2016 14:20	9,8	27/07/2016 20:30	11,7	28/07/2016 2:40	7,7
27/07/2016 14:30	11	27/07/2016 20:40	10	28/07/2016 2:50	7,2
27/07/2016 14:40	11,9	27/07/2016 20:50	9,6	28/07/2016 3:00	7,6

Fecha	Velocidad	Fecha	Velocidad	Fecha	Velocidad
28/07/2016 3:10	7,9	28/07/2016 9:20	8,5	28/07/2016 15:30	9
28/07/2016 3:20	7,4	28/07/2016 9:30	8,3	28/07/2016 15:40	8,4
28/07/2016 3:30	8,6	28/07/2016 9:40	7,8	28/07/2016 15:50	8
28/07/2016 3:40	8,1	28/07/2016 9:50	5,5	28/07/2016 16:00	7,8
28/07/2016 3:50	7,4	28/07/2016 10:00	4,1	28/07/2016 16:10	8,8
28/07/2016 4:00	8,3	28/07/2016 10:10	4,4	28/07/2016 16:20	7,2
28/07/2016 4:10	8,3	28/07/2016 10:20	6,6	28/07/2016 16:30	7,8
28/07/2016 4:20	7,3	28/07/2016 10:30	6,5	28/07/2016 16:40	8
28/07/2016 4:30	7,5	28/07/2016 10:40	6,7	28/07/2016 16:50	12,6
28/07/2016 4:40	8,4	28/07/2016 10:50	6,8	28/07/2016 17:00	11,5
28/07/2016 4:50	9	28/07/2016 11:00	8,5	28/07/2016 17:10	12,2
28/07/2016 5:00	9,7	28/07/2016 11:10	9	28/07/2016 17:20	13,4
28/07/2016 5:10	8,6	28/07/2016 11:20	7,9	28/07/2016 17:30	10,8
28/07/2016 5:20	8	28/07/2016 11:30	9,3	28/07/2016 17:40	11,1
28/07/2016 5:30	7,2	28/07/2016 11:40	10	28/07/2016 17:50	13,6
28/07/2016 5:40	6,2	28/07/2016 11:50	10,5	28/07/2016 18:00	13,7
28/07/2016 5:50	6,3	28/07/2016 12:00	11,2	28/07/2016 18:10	13,9
28/07/2016 6:00	5,7	28/07/2016 12:10	10,5	28/07/2016 18:20	13,1
28/07/2016 6:10	5,8	28/07/2016 12:20	10,4	28/07/2016 18:30	12,5
28/07/2016 6:20	5,4	28/07/2016 12:30	9,2	28/07/2016 18:40	13,2
28/07/2016 6:30	6,8	28/07/2016 12:40	8,6	28/07/2016 18:50	12,2
28/07/2016 6:40	7,7	28/07/2016 12:50	9,9	28/07/2016 19:00	13,3
28/07/2016 6:50	7,9	28/07/2016 13:00	9,1	28/07/2016 19:10	11,1
28/07/2016 7:00	8,1	28/07/2016 13:10	9,1	28/07/2016 19:20	9,1
28/07/2016 7:10	8,6	28/07/2016 13:20	9,5	28/07/2016 19:30	7,5
28/07/2016 7:20	9,5	28/07/2016 13:30	9	28/07/2016 19:40	6,5
28/07/2016 7:30	8,7	28/07/2016 13:40	8,8	28/07/2016 19:50	7,1
28/07/2016 7:40	8,1	28/07/2016 13:50	9	28/07/2016 20:00	7,2
28/07/2016 7:50	7,5	28/07/2016 14:00	8,9	28/07/2016 20:10	9,2
28/07/2016 8:00	7,6	28/07/2016 14:10	8	28/07/2016 20:20	8,2
28/07/2016 8:10	5,7	28/07/2016 14:20	7,2	28/07/2016 20:30	9,3
28/07/2016 8:20	6,2	28/07/2016 14:30	7,3	28/07/2016 20:40	8,4
28/07/2016 8:30	7,4	28/07/2016 14:40	7,9	28/07/2016 20:50	7
28/07/2016 8:40	7,4	28/07/2016 14:50	7,2	28/07/2016 21:00	6,8
28/07/2016 8:50	9,7	28/07/2016 15:00	6,2	28/07/2016 21:10	7,5
28/07/2016 9:00	8,3	28/07/2016 15:10	7,5	28/07/2016 21:20	8,7
28/07/2016 9:10	8,7	28/07/2016 15:20	8,2	28/07/2016 21:30	8,6

Fecha	Velocidad	Fecha	Velocidad	Fecha	Velocidad
28/07/2016 21:40	9,1	29/07/2016 3:50	4,4	29/07/2016 10:00	2,5
28/07/2016 21:50	8,8	29/07/2016 4:00	3,7	29/07/2016 10:10	2,6
28/07/2016 22:00	10,3	29/07/2016 4:10	4,6	29/07/2016 10:20	1,7
28/07/2016 22:10	9,8	29/07/2016 4:20	3,4	29/07/2016 10:30	2,6
28/07/2016 22:20	7,3	29/07/2016 4:30	3	29/07/2016 10:40	3,5
28/07/2016 22:30	8,3	29/07/2016 4:40	3,2	29/07/2016 10:50	2,7
28/07/2016 22:40	9	29/07/2016 4:50	2,3	29/07/2016 11:00	5
28/07/2016 22:50	8,7	29/07/2016 5:00	1,4	29/07/2016 11:10	8,5
28/07/2016 23:00	8,8	29/07/2016 5:10	0,7	29/07/2016 11:20	8,6
28/07/2016 23:10	8,3	29/07/2016 5:20	0,2	29/07/2016 11:30	8,6
28/07/2016 23:20	8,1	29/07/2016 5:30	1,2	29/07/2016 11:40	9,8
28/07/2016 23:30	8,1	29/07/2016 5:40	1,8	29/07/2016 11:50	9,5
28/07/2016 23:40	5,4	29/07/2016 5:50	0,7	29/07/2016 12:00	8,9
28/07/2016 23:50	5,3	29/07/2016 6:00	0,6	29/07/2016 12:10	11
29/07/2016 0:00	9,2	29/07/2016 6:10	0,4	29/07/2016 12:20	9,3
29/07/2016 0:10	9,2	29/07/2016 6:20	0,8	29/07/2016 12:30	6,8
29/07/2016 0:20	7,8	29/07/2016 6:30	0,6	29/07/2016 12:40	8,4
29/07/2016 0:30	8,5	29/07/2016 6:40	0,3	29/07/2016 12:50	9
29/07/2016 0:40	7,6	29/07/2016 6:50	0,8	29/07/2016 13:00	9,4
29/07/2016 0:50	7,1	29/07/2016 7:00	1	29/07/2016 13:10	8,9
29/07/2016 1:00	6,3	29/07/2016 7:10	0,7	29/07/2016 13:20	8,3
29/07/2016 1:10	6,5	29/07/2016 7:20	1,8	29/07/2016 13:30	8,2
29/07/2016 1:20	7,9	29/07/2016 7:30	1	29/07/2016 13:40	7,6
29/07/2016 1:30	8,3	29/07/2016 7:40	0,9	29/07/2016 13:50	7,6
29/07/2016 1:40	8	29/07/2016 7:50	1,1	29/07/2016 14:00	7,2
29/07/2016 1:50	9	29/07/2016 8:00	1,1	29/07/2016 14:10	6,5
29/07/2016 2:00	9,2	29/07/2016 8:10	0,7	29/07/2016 14:20	6,3
29/07/2016 2:10	9,1	29/07/2016 8:20	0,5	29/07/2016 14:30	6,8
29/07/2016 2:20	7,9	29/07/2016 8:30	0,8	29/07/2016 14:40	7,3
29/07/2016 2:30	8,3	29/07/2016 8:40	1,4	29/07/2016 14:50	5,7
29/07/2016 2:40	7,3	29/07/2016 8:50	0,9	29/07/2016 15:00	3,9
29/07/2016 2:50	7,4	29/07/2016 9:00	1,3	29/07/2016 15:10	4,2
29/07/2016 3:00	7,6	29/07/2016 9:10	1,6	29/07/2016 15:20	4,4
29/07/2016 3:10	7,3	29/07/2016 9:20	1	29/07/2016 15:30	4,6
29/07/2016 3:20	5,4	29/07/2016 9:30	2,3	29/07/2016 15:40	5,6
29/07/2016 3:30	5,3	29/07/2016 9:40	2,6	29/07/2016 15:50	6,3
29/07/2016 3:40	4,7	29/07/2016 9:50	3,5	29/07/2016 16:00	5,7

Fecha	Velocidad	Fecha	Velocidad	Fecha	Velocidad
29/07/2016 16:10	6,7	29/07/2016 22:20	5,8	30/07/2016 4:30	1,5
29/07/2016 16:20	5,5	29/07/2016 22:30	5,5	30/07/2016 4:40	0,6
29/07/2016 16:30	5,4	29/07/2016 22:40	6	30/07/2016 4:50	1,2
29/07/2016 16:40	4,7	29/07/2016 22:50	7,1	30/07/2016 5:00	1,4
29/07/2016 16:50	5,8	29/07/2016 23:00	6,3	30/07/2016 5:10	1,4
29/07/2016 17:00	4,8	29/07/2016 23:10	6,8	30/07/2016 5:20	2,1
29/07/2016 17:10	5,5	29/07/2016 23:20	6,4	30/07/2016 5:30	1,5
29/07/2016 17:20	4,8	29/07/2016 23:30	7	30/07/2016 5:40	1,3
29/07/2016 17:30	4,3	29/07/2016 23:40	7,8	30/07/2016 5:50	2,8
29/07/2016 17:40	4,5	29/07/2016 23:50	7,5	30/07/2016 6:10	3,8
29/07/2016 17:50	4,2	30/07/2016 0:00	6,2	30/07/2016 6:20	4,1
29/07/2016 18:00	4,6	30/07/2016 0:10	6	30/07/2016 6:30	5,9
29/07/2016 18:10	4,2	30/07/2016 0:20	5,8	30/07/2016 6:40	7,6
29/07/2016 18:20	3,3	30/07/2016 0:30	6,7	30/07/2016 6:50	7
29/07/2016 18:30	3,5	30/07/2016 0:40	5,8	30/07/2016 7:00	8,1
29/07/2016 18:40	2,8	30/07/2016 0:50	6	30/07/2016 7:10	8
29/07/2016 18:50	2,6	30/07/2016 1:00	7,3	30/07/2016 7:20	7,8
29/07/2016 19:00	2,1	30/07/2016 1:10	6,1	30/07/2016 7:30	6,9
29/07/2016 19:10	1,6	30/07/2016 1:20	7,2	30/07/2016 7:40	8
29/07/2016 19:20	1,9	30/07/2016 1:30	7,7	30/07/2016 7:50	9,3
29/07/2016 19:30	2,2	30/07/2016 1:40	7,6	30/07/2016 8:00	8,9
29/07/2016 19:40	1,3	30/07/2016 1:50	5,7	30/07/2016 8:10	8,2
29/07/2016 19:50	1,2	30/07/2016 2:00	7,4	30/07/2016 8:20	8,4
29/07/2016 20:00	1,4	30/07/2016 2:10	7,3	30/07/2016 8:30	7,9
29/07/2016 20:10	1,7	30/07/2016 2:20	5,9	30/07/2016 8:40	8,1
29/07/2016 20:20	2,3	30/07/2016 2:30	5,8	30/07/2016 8:50	10,7
29/07/2016 20:30	3	30/07/2016 2:40	6,3	30/07/2016 9:00	9,8
29/07/2016 20:40	4	30/07/2016 2:50	6,2	30/07/2016 9:10	10,4
29/07/2016 20:50	3,6	30/07/2016 3:00	6,5	30/07/2016 9:20	9,5
29/07/2016 21:00	4	30/07/2016 3:10	4,4	30/07/2016 9:30	8,1
29/07/2016 21:10	4,5	30/07/2016 3:20	2,7	30/07/2016 9:40	7,7
29/07/2016 21:20	4,1	30/07/2016 3:30	2,8	30/07/2016 9:50	9,6
29/07/2016 21:30	6,2	30/07/2016 3:40	2,9	30/07/2016 10:00	10,6
29/07/2016 21:40	6,4	30/07/2016 3:50	3,1	30/07/2016 10:10	9
29/07/2016 21:50	4,7	30/07/2016 4:00	3,2	30/07/2016 10:20	9,7
29/07/2016 22:00	5,9	30/07/2016 4:10	2,2	30/07/2016 10:30	8,8
29/07/2016 22:10	5,6	30/07/2016 4:20	2,2	30/07/2016 10:40	9

Fecha	Velocidad	Fecha	Velocidad	Fecha	Velocidad
30/07/2016 10:50	8,6	30/07/2016 17:00	6,1	30/07/2016 23:10	1,8
30/07/2016 11:00	8,4	30/07/2016 17:10	6,8	30/07/2016 23:20	2,5
30/07/2016 11:10	9,9	30/07/2016 17:20	7,3	30/07/2016 23:30	2,1
30/07/2016 11:20	9,7	30/07/2016 17:30	6,5	30/07/2016 23:40	1,4
30/07/2016 11:30	9,6	30/07/2016 17:40	4,7	30/07/2016 23:50	2,3
30/07/2016 11:40	9,2	30/07/2016 17:50	5	31/07/2016 0:00	2,3
30/07/2016 11:50	9,3	30/07/2016 18:00	3,4	31/07/2016 0:10	2,9
30/07/2016 12:00	8,9	30/07/2016 18:10	2,6	31/07/2016 0:20	3,3
30/07/2016 12:10	10,1	30/07/2016 18:20	3	31/07/2016 0:30	3,3
30/07/2016 12:20	7,8	30/07/2016 18:30	1,9	31/07/2016 0:40	2,9
30/07/2016 12:30	8,9	30/07/2016 18:40	1	31/07/2016 0:50	3,2
30/07/2016 12:40	8	30/07/2016 18:50	1,1	31/07/2016 1:00	4,3
30/07/2016 12:50	7,8	30/07/2016 19:00	1,3	31/07/2016 1:10	3,8
30/07/2016 13:00	7,6	30/07/2016 19:10	1,6	31/07/2016 1:20	4,3
30/07/2016 13:10	8,1	30/07/2016 19:20	1,5	31/07/2016 1:30	4,6
30/07/2016 13:20	7	30/07/2016 19:30	1,3	31/07/2016 1:40	4,2
30/07/2016 13:30	6,4	30/07/2016 19:40	0,5	31/07/2016 1:50	5
30/07/2016 13:40	6,8	30/07/2016 19:50	0,2	31/07/2016 2:00	5,6
30/07/2016 13:50	5,5	30/07/2016 20:00	0,4	31/07/2016 2:10	4,4
30/07/2016 14:00	6	30/07/2016 20:10	0,3	31/07/2016 2:20	4,7
30/07/2016 14:10	5,4	30/07/2016 20:20	1	31/07/2016 2:30	3,3
30/07/2016 14:20	5,4	30/07/2016 20:30	1,4	31/07/2016 2:40	2,6
30/07/2016 14:30	5,3	30/07/2016 20:40	1,8	31/07/2016 2:50	1,9
30/07/2016 14:40	4,8	30/07/2016 20:50	1,9	31/07/2016 3:00	5,1
30/07/2016 14:50	5,2	30/07/2016 21:00	1,3	31/07/2016 3:10	6,1
30/07/2016 15:00	5,5	30/07/2016 21:10	1,8	31/07/2016 3:20	8,5
30/07/2016 15:10	4,9	30/07/2016 21:20	1,8	31/07/2016 3:30	8,1
30/07/2016 15:20	3,1	30/07/2016 21:30	1,4	31/07/2016 3:40	5,9
30/07/2016 15:30	4,7	30/07/2016 21:40	1	31/07/2016 3:50	7,6
30/07/2016 15:40	5,2	30/07/2016 21:50	1,2	31/07/2016 4:00	5,9
30/07/2016 15:50	4,1	30/07/2016 22:00	1,2	31/07/2016 4:10	5,5
30/07/2016 16:00	5,7	30/07/2016 22:10	1,4	31/07/2016 4:20	4,6
30/07/2016 16:10	3,9	30/07/2016 22:20	1,7	31/07/2016 4:30	3,6
30/07/2016 16:20	2	30/07/2016 22:30	2,2	31/07/2016 4:40	5,3
30/07/2016 16:30	4,2	30/07/2016 22:40	2,1	31/07/2016 4:50	4,3
30/07/2016 16:40	5,4	30/07/2016 22:50	2,6	31/07/2016 5:00	1,9
30/07/2016 16:50	5,1	30/07/2016 23:00	2,5	31/07/2016 5:10	1,9

Fecha	Velocidad	Fecha	Velocidad	Fecha	Velocidad
31/07/2016 5:20	1	31/07/2016 11:20	8,5	31/07/2016 17:20	5,1
31/07/2016 5:30	1,6	31/07/2016 11:30	8,4	31/07/2016 17:30	3,5
31/07/2016 5:40	1,6	31/07/2016 11:40	9,9	31/07/2016 17:40	4,6
31/07/2016 5:50	2,7	31/07/2016 11:50	9,5	31/07/2016 17:50	4,8
31/07/2016 6:00	3,2	31/07/2016 12:00	10,2	31/07/2016 18:00	5,2
31/07/2016 6:10	2,2	31/07/2016 12:10	8,9	31/07/2016 18:10	5,1
31/07/2016 6:20	2	31/07/2016 12:20	8,9	31/07/2016 18:20	5,6
31/07/2016 6:30	1,5	31/07/2016 12:30	10,9	31/07/2016 18:30	5,4
31/07/2016 6:40	3,9	31/07/2016 12:40	10,4	31/07/2016 18:40	4,8
31/07/2016 6:50	4,9	31/07/2016 12:50	8,8	31/07/2016 18:50	5,4
31/07/2016 7:00	7,3	31/07/2016 13:00	10,1	31/07/2016 19:00	4,3
31/07/2016 7:10	7	31/07/2016 13:10	9,4	31/07/2016 19:10	4,4
31/07/2016 7:20	6,1	31/07/2016 13:20	9,1	31/07/2016 19:20	3,7
31/07/2016 7:30	5,9	31/07/2016 13:30	9,1	31/07/2016 19:30	5,8
31/07/2016 7:40	7,1	31/07/2016 13:40	8,9	31/07/2016 19:40	5,4
31/07/2016 7:50	6,4	31/07/2016 13:50	9,2	31/07/2016 19:50	5,2
31/07/2016 8:00	7,2	31/07/2016 14:00	8,2	31/07/2016 20:00	4,9
31/07/2016 8:10	6	31/07/2016 14:10	9,2	31/07/2016 20:10	5,7
31/07/2016 8:20	6,5	31/07/2016 14:20	9	31/07/2016 20:20	5,5
31/07/2016 8:30	6,8	31/07/2016 14:30	10	31/07/2016 20:30	5,6
31/07/2016 8:40	6,1	31/07/2016 14:40	6,9	31/07/2016 20:40	6
31/07/2016 8:50	8	31/07/2016 14:50	5,7	31/07/2016 20:50	5,1
31/07/2016 9:00	9,2	31/07/2016 15:00	7,6	31/07/2016 21:00	5,8
31/07/2016 9:10	9,1	31/07/2016 15:10	6,8	31/07/2016 21:10	4,6
31/07/2016 9:20	7,3	31/07/2016 15:20	7,3	31/07/2016 21:20	5,2
31/07/2016 9:30	9,3	31/07/2016 15:30	6,3	31/07/2016 21:30	5,5
31/07/2016 9:40	10,3	31/07/2016 15:40	5,3	31/07/2016 21:40	6,4
31/07/2016 9:50	9,7	31/07/2016 15:50	5,2	31/07/2016 21:50	7,1
31/07/2016 10:00	9,3	31/07/2016 16:00	5,2	31/07/2016 22:00	6,5
31/07/2016 10:10	8,4	31/07/2016 16:10	6,7	31/07/2016 22:10	5,8
31/07/2016 10:20	8	31/07/2016 16:20	5,5	31/07/2016 22:20	6,1
31/07/2016 10:30	6,6	31/07/2016 16:30	4,9	31/07/2016 22:30	6,4
31/07/2016 10:40	7,4	31/07/2016 16:40	4,8	31/07/2016 22:40	6,5
31/07/2016 10:50	7,6	31/07/2016 16:50	4,9	31/07/2016 22:50	6,8
31/07/2016 11:00	7,8	31/07/2016 17:00	2,8	31/07/2016 23:00	7
31/07/2016 11:10	8,9	31/07/2016 17:10	4,8		

Fecha	Velocidad	Fecha	Velocidad	Fecha	Velocidad
1/08/2016 0:00	7,9	1/08/2016 6:10	6,7	1/08/2016 12:20	10
1/08/2016 0:10	6,8	1/08/2016 6:20	5,5	1/08/2016 12:30	9,3
1/08/2016 0:20	7	1/08/2016 6:30	6,2	1/08/2016 12:40	9
1/08/2016 0:30	7,7	1/08/2016 6:40	6	1/08/2016 12:50	10,5
1/08/2016 0:40	8,5	1/08/2016 6:50	7,4	1/08/2016 13:00	9,5
1/08/2016 0:50	10,1	1/08/2016 7:00	9,1	1/08/2016 13:10	10,3
1/08/2016 1:00	9	1/08/2016 7:10	9,9	1/08/2016 13:20	9,9
1/08/2016 1:10	8,9	1/08/2016 7:20	8,4	1/08/2016 13:30	11,4
1/08/2016 1:20	8,8	1/08/2016 7:30	8,6	1/08/2016 13:40	9,6
1/08/2016 1:30	6,8	1/08/2016 7:40	8,8	1/08/2016 13:50	9,5
1/08/2016 1:40	4,7	1/08/2016 7:50	9,7	1/08/2016 14:00	10,4
1/08/2016 1:50	5,6	1/08/2016 8:00	9,6	1/08/2016 14:10	11,4
1/08/2016 2:00	6	1/08/2016 8:10	9,5	1/08/2016 14:20	11,6
1/08/2016 2:10	5	1/08/2016 8:20	8,8	1/08/2016 14:30	10,3
1/08/2016 2:20	6,5	1/08/2016 8:30	10,4	1/08/2016 14:40	10,3
1/08/2016 2:30	6,6	1/08/2016 8:40	11,5	1/08/2016 14:50	10,2
1/08/2016 2:40	5,6	1/08/2016 8:50	12,8	1/08/2016 15:00	9,6
1/08/2016 2:50	4,2	1/08/2016 9:00	12	1/08/2016 15:10	10,3
1/08/2016 3:00	7	1/08/2016 9:10	12,1	1/08/2016 15:20	11,2
1/08/2016 3:10	6,3	1/08/2016 9:20	11,7	1/08/2016 15:30	10,7
1/08/2016 3:20	6,5	1/08/2016 9:30	11,9	1/08/2016 15:40	9,7
1/08/2016 3:30	7	1/08/2016 9:40	12,4	1/08/2016 15:50	9,6
1/08/2016 3:40	7,2	1/08/2016 9:50	10,7	1/08/2016 16:00	11
1/08/2016 3:50	7	1/08/2016 10:00	10,9	1/08/2016 16:10	11,7
1/08/2016 4:00	6	1/08/2016 10:10	9,6	1/08/2016 16:20	9,6
1/08/2016 4:10	5,9	1/08/2016 10:20	9,1	1/08/2016 16:30	10,3
1/08/2016 4:20	4	1/08/2016 10:30	9,1	1/08/2016 16:40	9,6
1/08/2016 4:30	5,7	1/08/2016 10:40	9,6	1/08/2016 16:50	10,8
1/08/2016 4:40	6,5	1/08/2016 10:50	9,3	1/08/2016 17:00	10,8
1/08/2016 4:50	6,7	1/08/2016 11:00	10,3	1/08/2016 17:10	12,8
1/08/2016 5:00	4	1/08/2016 11:10	10,5	1/08/2016 17:20	11,8
1/08/2016 5:10	4,7	1/08/2016 11:20	9,7	1/08/2016 17:30	12,4
1/08/2016 5:20	6,5	1/08/2016 11:30	9,8	1/08/2016 17:40	10,2
1/08/2016 5:30	7,8	1/08/2016 11:40	9,9	1/08/2016 17:50	11,4
1/08/2016 5:40	7,5	1/08/2016 11:50	9,3	1/08/2016 18:00	10,1
1/08/2016 5:50	5,8	1/08/2016 12:00	8,9	1/08/2016 18:10	10,3
1/08/2016 6:00	5,1	1/08/2016 12:10	9,2	1/08/2016 18:20	8,8

Fecha	Velocidad	Fecha	Velocidad	Fecha	Velocidad
1/08/2016 18:30	9,2	2/08/2016 0:40	8,1	2/08/2016 6:50	8,6
1/08/2016 18:40	10,5	2/08/2016 0:50	9,4	2/08/2016 7:00	9,3
1/08/2016 18:50	8,5	2/08/2016 1:00	9,7	2/08/2016 7:10	8,5
1/08/2016 19:00	9,6	2/08/2016 1:10	8,8	2/08/2016 7:20	7,6
1/08/2016 19:10	10	2/08/2016 1:20	7,7	2/08/2016 7:30	7,2
1/08/2016 19:20	10,6	2/08/2016 1:30	6,5	2/08/2016 7:40	7,3
1/08/2016 19:30	10,1	2/08/2016 1:40	5,9	2/08/2016 7:50	7,2
1/08/2016 19:40	9,7	2/08/2016 1:50	6,8	2/08/2016 8:00	6,8
1/08/2016 19:50	10,3	2/08/2016 2:00	6,4	2/08/2016 8:10	6,6
1/08/2016 20:00	10,3	2/08/2016 2:10	6,7	2/08/2016 8:20	6,9
1/08/2016 20:10	9,6	2/08/2016 2:20	7,4	2/08/2016 8:30	6,2
1/08/2016 20:20	9,2	2/08/2016 2:30	7,9	2/08/2016 8:40	6
1/08/2016 20:30	9,9	2/08/2016 2:40	8,8	2/08/2016 8:50	6,2
1/08/2016 20:40	7,8	2/08/2016 2:50	10,6	2/08/2016 9:00	6,9
1/08/2016 20:50	7,3	2/08/2016 3:00	9	2/08/2016 9:10	5,8
1/08/2016 21:00	8,2	2/08/2016 3:10	8,8	2/08/2016 9:20	5,6
1/08/2016 21:10	8,5	2/08/2016 3:20	8,7	2/08/2016 9:30	6,6
1/08/2016 21:20	8,3	2/08/2016 3:30	7,9	2/08/2016 9:40	7,2
1/08/2016 21:30	8,6	2/08/2016 3:40	7,9	2/08/2016 9:50	6,6
1/08/2016 21:40	7,6	2/08/2016 3:50	9	2/08/2016 10:00	5,7
1/08/2016 21:50	7,2	2/08/2016 4:00	9,5	2/08/2016 10:10	7
1/08/2016 22:00	6,6	2/08/2016 4:10	8,9	2/08/2016 10:20	7,4
1/08/2016 22:10	7,3	2/08/2016 4:20	6,9	2/08/2016 10:30	6,8
1/08/2016 22:20	7,1	2/08/2016 4:30	7,1	2/08/2016 10:40	9,6
1/08/2016 22:30	7,8	2/08/2016 4:40	8,7	2/08/2016 10:50	9,9
1/08/2016 22:40	8,5	2/08/2016 4:50	6,9	2/08/2016 11:00	9,3
1/08/2016 22:50	7,3	2/08/2016 5:00	8,1	2/08/2016 11:10	8,9
1/08/2016 23:00	7,9	2/08/2016 5:10	8,9	2/08/2016 11:20	9,1
1/08/2016 23:10	9	2/08/2016 5:20	9,6	2/08/2016 11:30	9,8
1/08/2016 23:20	8,6	2/08/2016 5:30	9,3	2/08/2016 11:40	9,3
1/08/2016 23:30	7,2	2/08/2016 5:40	8,3	2/08/2016 11:50	9,6
1/08/2016 23:40	7,3	2/08/2016 5:50	7,7	2/08/2016 12:00	10,1
1/08/2016 23:50	8,7	2/08/2016 6:00	8	2/08/2016 12:10	8,9
2/08/2016 0:00	9,7	2/08/2016 6:10	6,6	2/08/2016 12:20	11,9
2/08/2016 0:10	8,8	2/08/2016 6:20	6,8	2/08/2016 12:30	14,3
2/08/2016 0:20	8,5	2/08/2016 6:30	8,1	2/08/2016 12:40	10,8
2/08/2016 0:30	7,3	2/08/2016 6:40	7,9	2/08/2016 12:50	11,4

Fecha	Velocidad	Fecha	Velocidad	Fecha	Velocidad
2/08/2016 13:00	11,8	2/08/2016 19:10	8	3/08/2016 1:20	9,9
2/08/2016 13:10	11,5	2/08/2016 19:20	9,2	3/08/2016 1:30	10
2/08/2016 13:20	9,7	2/08/2016 19:30	10,1	3/08/2016 1:40	9,4
2/08/2016 13:30	9,4	2/08/2016 19:40	10,5	3/08/2016 1:50	7,9
2/08/2016 13:40	7,9	2/08/2016 19:50	11,2	3/08/2016 2:00	7,9
2/08/2016 13:50	9,9	2/08/2016 20:00	11,7	3/08/2016 2:10	8,8
2/08/2016 14:00	9,1	2/08/2016 20:10	12,7	3/08/2016 2:20	8,2
2/08/2016 14:10	8,8	2/08/2016 20:20	10	3/08/2016 2:30	9,6
2/08/2016 14:20	7,5	2/08/2016 20:30	8,7	3/08/2016 2:40	10,7
2/08/2016 14:30	9,1	2/08/2016 20:40	7,9	3/08/2016 2:50	10,4
2/08/2016 14:40	10,2	2/08/2016 20:50	7,9	3/08/2016 3:00	12,6
2/08/2016 14:50	13,9	2/08/2016 21:00	7,5	3/08/2016 3:10	11,7
2/08/2016 15:00	12,7	2/08/2016 21:10	6,5	3/08/2016 3:20	11,3
2/08/2016 15:10	11	2/08/2016 21:20	6,8	3/08/2016 3:30	11,2
2/08/2016 15:20	9,9	2/08/2016 21:30	7,4	3/08/2016 3:40	10,2
2/08/2016 15:30	9	2/08/2016 21:40	6,9	3/08/2016 3:50	10,5
2/08/2016 15:40	8,1	2/08/2016 21:50	5,5	3/08/2016 4:00	10,2
2/08/2016 15:50	7,8	2/08/2016 22:00	6,6	3/08/2016 4:10	8,9
2/08/2016 16:00	8,1	2/08/2016 22:10	6	3/08/2016 4:20	7,7
2/08/2016 16:10	10,6	2/08/2016 22:20	7,1	3/08/2016 4:30	6,4
2/08/2016 16:20	9,2	2/08/2016 22:30	6,1	3/08/2016 4:40	5,8
2/08/2016 16:30	11	2/08/2016 22:40	6,3	3/08/2016 4:50	6,6
2/08/2016 16:40	12,5	2/08/2016 22:50	6	3/08/2016 5:00	8,3
2/08/2016 16:50	12	2/08/2016 23:00	7,1	3/08/2016 5:10	9,6
2/08/2016 17:00	11,6	2/08/2016 23:10	7,9	3/08/2016 5:20	9,2
2/08/2016 17:10	10,4	2/08/2016 23:20	8,2	3/08/2016 5:30	8,7
2/08/2016 17:20	12,9	2/08/2016 23:30	9,6	3/08/2016 5:40	9,3
2/08/2016 17:30	11,8	2/08/2016 23:40	9,1	3/08/2016 5:50	6,9
2/08/2016 17:40	12,3	2/08/2016 23:50	11,1	3/08/2016 6:00	7,3
2/08/2016 17:50	12,1	3/08/2016 0:00	11,3	3/08/2016 6:10	6,1
2/08/2016 18:00	9,7	3/08/2016 0:10	11,7	3/08/2016 6:20	6,9
2/08/2016 18:10	8,3	3/08/2016 0:20	10,3	3/08/2016 6:30	8,3
2/08/2016 18:20	8,8	3/08/2016 0:30	10,8	3/08/2016 6:40	9,2
2/08/2016 18:30	8,8	3/08/2016 0:40	11,2	3/08/2016 6:50	9
2/08/2016 18:40	9,3	3/08/2016 0:50	10	3/08/2016 7:00	10
2/08/2016 18:50	9,1	3/08/2016 1:00	9,2	3/08/2016 7:10	9,2
2/08/2016 19:00	8	3/08/2016 1:10	9,1	3/08/2016 7:20	8,1

Fecha	Velocidad	Fecha	Velocidad	Fecha	Velocidad
3/08/2016 7:30	8,9	3/08/2016 13:40	7,1	3/08/2016 19:50	8,8
3/08/2016 7:40	9,6	3/08/2016 13:50	9,4	3/08/2016 20:00	10,3
3/08/2016 7:50	10,4	3/08/2016 14:00	9,4	3/08/2016 20:10	11,3
3/08/2016 8:00	9,8	3/08/2016 14:10	7,5	3/08/2016 20:20	13
3/08/2016 8:10	10,1	3/08/2016 14:20	8,4	3/08/2016 20:30	8,1
3/08/2016 8:20	10,4	3/08/2016 14:30	8,5	3/08/2016 20:40	9
3/08/2016 8:30	10,3	3/08/2016 14:40	9,6	3/08/2016 20:50	8
3/08/2016 8:40	10,9	3/08/2016 14:50	8,4	3/08/2016 21:00	7,4
3/08/2016 8:50	11,7	3/08/2016 15:00	7,9	3/08/2016 21:10	8,3
3/08/2016 9:00	11,3	3/08/2016 15:10	7,1	3/08/2016 21:20	7,1
3/08/2016 9:10	10,6	3/08/2016 15:20	6,9	3/08/2016 21:30	8
3/08/2016 9:20	10,5	3/08/2016 15:30	7,6	3/08/2016 21:40	7,9
3/08/2016 9:30	10,8	3/08/2016 15:40	7,2	3/08/2016 21:50	10,6
3/08/2016 9:40	11,4	3/08/2016 15:50	6,6	3/08/2016 22:00	9,7
3/08/2016 9:50	11,8	3/08/2016 16:00	5,7	3/08/2016 22:10	10
3/08/2016 10:00	12,8	3/08/2016 16:10	5,6	3/08/2016 22:20	9,1
3/08/2016 10:10	12,4	3/08/2016 16:20	5,3	3/08/2016 22:30	6,8
3/08/2016 10:20	11,5	3/08/2016 16:30	6,3	3/08/2016 22:40	9,1
3/08/2016 10:30	10,6	3/08/2016 16:40	6,6	3/08/2016 22:50	10,1
3/08/2016 10:40	11,4	3/08/2016 16:50	5,9	3/08/2016 23:00	11
3/08/2016 10:50	9,8	3/08/2016 17:00	6,8	3/08/2016 23:10	11,1
3/08/2016 11:00	8,4	3/08/2016 17:10	7,1	3/08/2016 23:20	9,3
3/08/2016 11:10	9,2	3/08/2016 17:20	8	3/08/2016 23:30	9,6
3/08/2016 11:20	10,6	3/08/2016 17:30	7,4	3/08/2016 23:40	10
3/08/2016 11:30	8,9	3/08/2016 17:40	8,4	3/08/2016 23:50	10,4
3/08/2016 11:40	9,9	3/08/2016 17:50	8,7	4/08/2016 0:00	10
3/08/2016 11:50	10	3/08/2016 18:00	9	4/08/2016 0:10	9,5
3/08/2016 12:00	8,9	3/08/2016 18:10	9,2	4/08/2016 0:20	9,4
3/08/2016 12:10	9,2	3/08/2016 18:20	8,5	4/08/2016 0:30	8,4
3/08/2016 12:20	8,2	3/08/2016 18:30	8,3	4/08/2016 0:40	9,2
3/08/2016 12:30	7,3	3/08/2016 18:40	7,7	4/08/2016 0:50	8,7
3/08/2016 12:40	7,9	3/08/2016 18:50	7	4/08/2016 1:00	8,2
3/08/2016 12:50	7,7	3/08/2016 19:00	8,2	4/08/2016 1:10	10,4
3/08/2016 13:00	7,9	3/08/2016 19:10	7,7	4/08/2016 1:20	9,7
3/08/2016 13:10	7,1	3/08/2016 19:20	8,1	4/08/2016 1:30	10,1
3/08/2016 13:20	8,2	3/08/2016 19:30	8,1	4/08/2016 1:40	9,4
3/08/2016 13:30	7,8	3/08/2016 19:40	9,2	4/08/2016 1:50	8,5

Fecha	Velocidad	Fecha	Velocidad	Fecha	Velocidad
4/08/2016 2:00	8,5	4/08/2016 8:10	0,9	4/08/2016 14:20	6,6
4/08/2016 2:10	8,3	4/08/2016 8:20	1,7	4/08/2016 14:30	5,9
4/08/2016 2:20	8,3	4/08/2016 8:30	0,9	4/08/2016 14:40	6,4
4/08/2016 2:30	8,6	4/08/2016 8:40	2,7	4/08/2016 14:50	7,5
4/08/2016 2:40	8	4/08/2016 8:50	1,7	4/08/2016 15:00	7,3
4/08/2016 2:50	9,6	4/08/2016 9:00	1,1	4/08/2016 15:10	7,7
4/08/2016 3:00	8,7	4/08/2016 9:10	1,2	4/08/2016 15:20	7,1
4/08/2016 3:10	7,8	4/08/2016 9:20	1,9	4/08/2016 15:30	7,3
4/08/2016 3:20	8,3	4/08/2016 9:30	2,9	4/08/2016 15:40	6,8
4/08/2016 3:30	8,3	4/08/2016 9:40	6,1	4/08/2016 15:50	6,5
4/08/2016 3:40	8,5	4/08/2016 9:50	8,3	4/08/2016 16:00	4,1
4/08/2016 3:50	8,6	4/08/2016 10:00	7,9	4/08/2016 16:10	4,9
4/08/2016 4:00	7,5	4/08/2016 10:10	9,4	4/08/2016 16:20	5,3
4/08/2016 4:10	9,2	4/08/2016 10:20	8,8	4/08/2016 16:30	5,9
4/08/2016 4:20	9,4	4/08/2016 10:30	9	4/08/2016 16:40	4,2
4/08/2016 4:30	10,2	4/08/2016 10:40	8,8	4/08/2016 16:50	4,9
4/08/2016 4:40	9,1	4/08/2016 10:50	9	4/08/2016 17:00	4,7
4/08/2016 4:50	8,2	4/08/2016 11:00	9	4/08/2016 17:10	4,4
4/08/2016 5:00	8,1	4/08/2016 11:10	9,5	4/08/2016 17:20	4
4/08/2016 5:10	8,4	4/08/2016 11:20	9,1	4/08/2016 17:30	4
4/08/2016 5:20	6,1	4/08/2016 11:30	9,2	4/08/2016 17:40	4,5
4/08/2016 5:30	6,6	4/08/2016 11:40	9,8	4/08/2016 17:50	5,2
4/08/2016 5:40	5	4/08/2016 11:50	9,1	4/08/2016 18:00	3,7
4/08/2016 5:50	7,4	4/08/2016 12:00	8,9	4/08/2016 18:10	7
4/08/2016 6:00	7,2	4/08/2016 12:10	7,9	4/08/2016 18:20	4,8
4/08/2016 6:10	4,1	4/08/2016 12:20	8,8	4/08/2016 18:30	3,5
4/08/2016 6:20	2,6	4/08/2016 12:30	8,5	4/08/2016 18:40	4,4
4/08/2016 6:30	2,9	4/08/2016 12:40	8,4	4/08/2016 18:50	3
4/08/2016 6:40	3,3	4/08/2016 12:50	8,4	4/08/2016 19:00	3,7
4/08/2016 6:50	3,1	4/08/2016 13:00	9,2	4/08/2016 19:10	3,1
4/08/2016 7:00	3,5	4/08/2016 13:10	8,7	4/08/2016 19:20	2,5
4/08/2016 7:10	2,4	4/08/2016 13:20	8	4/08/2016 19:30	1,8
4/08/2016 7:20	1,1	4/08/2016 13:30	7,8	4/08/2016 19:40	2
4/08/2016 7:30	1,7	4/08/2016 13:40	8,3	4/08/2016 19:50	1,7
4/08/2016 7:40	1,5	4/08/2016 13:50	7,9	4/08/2016 20:00	1,9
4/08/2016 7:50	1,4	4/08/2016 14:00	8	4/08/2016 20:10	2
4/08/2016 8:00	0,8	4/08/2016 14:10	6,7	4/08/2016 20:20	1,3

Fecha	Velocidad	Fecha	Velocidad	Fecha	Velocidad
4/08/2016 20:30	0,6	5/08/2016 2:40	1,2	5/08/2016 18:50	6,1
4/08/2016 20:40	0,6	5/08/2016 2:50	1	5/08/2016 19:00	5,1
4/08/2016 20:50	1,2	5/08/2016 3:00	0,2	5/08/2016 19:10	5,7
4/08/2016 21:00	1,6	5/08/2016 13:10	10,5	5/08/2016 19:20	5,2
4/08/2016 21:10	2	5/08/2016 13:20	8,9	5/08/2016 19:30	5,8
4/08/2016 21:20	2,4	5/08/2016 13:30	7,7	5/08/2016 19:40	6,5
4/08/2016 21:30	2,3	5/08/2016 13:40	7,3	5/08/2016 19:50	7,6
4/08/2016 21:40	1	5/08/2016 13:50	8	5/08/2016 20:00	7,4
4/08/2016 21:50	0,8	5/08/2016 14:00	6,5	5/08/2016 20:10	7
4/08/2016 22:00	1,2	5/08/2016 14:10	6,1	5/08/2016 20:20	5,8
4/08/2016 22:10	1,1	5/08/2016 14:20	6,3	5/08/2016 20:30	5,5
4/08/2016 22:20	1,2	5/08/2016 14:30	5,6	5/08/2016 20:40	5,2
4/08/2016 22:30	1,7	5/08/2016 14:40	5,6	5/08/2016 20:50	4,5
4/08/2016 22:40	1,6	5/08/2016 14:50	6,6	5/08/2016 21:00	3,7
4/08/2016 22:50	1	5/08/2016 15:00	9,6	5/08/2016 21:10	4
4/08/2016 23:00	0,7	5/08/2016 15:10	8,4	5/08/2016 21:20	4,4
4/08/2016 23:10	0,5	5/08/2016 15:20	9,8	5/08/2016 21:30	3,6
4/08/2016 23:20	0,4	5/08/2016 15:30	9,2	5/08/2016 21:40	2,6
4/08/2016 23:30	0,4	5/08/2016 15:40	10	5/08/2016 21:50	3,3
4/08/2016 23:40	0,9	5/08/2016 15:50	9	5/08/2016 22:00	4,7
4/08/2016 23:50	0,5	5/08/2016 16:00	7,4	5/08/2016 22:10	5,1
5/08/2016 0:00	1,3	5/08/2016 16:10	6,1	5/08/2016 22:20	5,4
5/08/2016 0:10	0,7	5/08/2016 16:20	4,7	5/08/2016 22:30	4,2
5/08/2016 0:20	1,1	5/08/2016 16:30	5,5	5/08/2016 22:40	3,4
5/08/2016 0:30	2,7	5/08/2016 16:40	7,6	5/08/2016 22:50	3,4
5/08/2016 0:40	3,4	5/08/2016 16:50	8,2	5/08/2016 23:00	4,3
5/08/2016 0:50	3,1	5/08/2016 17:00	9,6	5/08/2016 23:10	3,8
5/08/2016 1:00	2,2	5/08/2016 17:10	10	5/08/2016 23:20	2,8
5/08/2016 1:10	2,4	5/08/2016 17:20	8,8	5/08/2016 23:30	3,6
5/08/2016 1:20	2,5	5/08/2016 17:30	6,8	5/08/2016 23:40	3,5
5/08/2016 1:30	4,2	5/08/2016 17:40	9	5/08/2016 23:50	3,8
5/08/2016 1:40	3,9	5/08/2016 17:50	8,3	6/08/2016 0:00	3,2
5/08/2016 1:50	3,6	5/08/2016 18:00	7,5	6/08/2016 0:10	2,2
5/08/2016 2:00	2,9	5/08/2016 18:10	7,2	6/08/2016 0:20	1,5
5/08/2016 2:10	2	5/08/2016 18:20	6,8	6/08/2016 0:30	0,7
5/08/2016 2:20	0,8	5/08/2016 18:30	5,5	6/08/2016 0:40	0,4
5/08/2016 2:30	0,8	5/08/2016 18:40	6,8	6/08/2016 0:50	0,7

Fecha	Velocidad	Fecha	Velocidad	Fecha	Velocidad
6/08/2016 1:00	1,2	6/08/2016 7:10	1,9	6/08/2016 13:20	8,4
6/08/2016 1:10	1,9	6/08/2016 7:20	1,9	6/08/2016 13:30	10,3
6/08/2016 1:20	2,9	6/08/2016 7:30	1,9	6/08/2016 13:40	9,8
6/08/2016 1:30	3	6/08/2016 7:40	3,7	6/08/2016 13:50	10,8
6/08/2016 1:40	2,6	6/08/2016 7:50	4,8	6/08/2016 14:00	10,5
6/08/2016 1:50	2,7	6/08/2016 8:00	7,5	6/08/2016 14:10	8,8
6/08/2016 2:00	2,5	6/08/2016 8:10	7,2	6/08/2016 14:20	9,6
6/08/2016 2:10	2	6/08/2016 8:20	4	6/08/2016 14:30	10,6
6/08/2016 2:20	2,2	6/08/2016 8:30	5,7	6/08/2016 14:40	8,1
6/08/2016 2:30	3,9	6/08/2016 8:40	7,6	6/08/2016 14:50	9
6/08/2016 2:40	3,9	6/08/2016 8:50	7,5	6/08/2016 15:00	10,2
6/08/2016 2:50	2,5	6/08/2016 9:00	8,3	6/08/2016 15:10	9,7
6/08/2016 3:00	2,7	6/08/2016 9:10	7,1	6/08/2016 15:20	8,1
6/08/2016 3:10	1,8	6/08/2016 9:20	5,8	6/08/2016 15:30	11,5
6/08/2016 3:20	2,3	6/08/2016 9:30	7,3	6/08/2016 15:40	11,4
6/08/2016 3:30	3	6/08/2016 9:40	7,1	6/08/2016 15:50	9,8
6/08/2016 3:40	4,6	6/08/2016 9:50	7,8	6/08/2016 16:00	8,8
6/08/2016 3:50	3,8	6/08/2016 10:00	7,3	6/08/2016 16:10	10,6
6/08/2016 4:00	3,7	6/08/2016 10:10	7,7	6/08/2016 16:20	9,7
6/08/2016 4:10	3,7	6/08/2016 10:20	7,2	6/08/2016 16:30	9,4
6/08/2016 4:20	3,7	6/08/2016 10:30	8,2	6/08/2016 16:40	9,4
6/08/2016 4:30	4,8	6/08/2016 10:40	9,1	6/08/2016 17:00	9,3
6/08/2016 4:40	5,3	6/08/2016 10:50	8,9	6/08/2016 17:10	8,8
6/08/2016 4:50	5,2	6/08/2016 11:00	9,5	6/08/2016 17:20	8,7
6/08/2016 5:00	3,4	6/08/2016 11:10	9	6/08/2016 17:30	8,5
6/08/2016 5:10	1,9	6/08/2016 11:20	9,9	6/08/2016 17:40	7,9
6/08/2016 5:20	2,3	6/08/2016 11:30	10,5	6/08/2016 17:50	7,9
6/08/2016 5:30	1,6	6/08/2016 11:40	10,8	6/08/2016 18:00	7,1
6/08/2016 5:40	1,2	6/08/2016 11:50	11,6	6/08/2016 18:10	7,4
6/08/2016 5:50	1,9	6/08/2016 12:00	11,2	6/08/2016 18:20	8
6/08/2016 6:00	2	6/08/2016 12:10	10,4	6/08/2016 18:30	7,3
6/08/2016 6:10	1,5	6/08/2016 12:20	10,3	6/08/2016 18:40	6,2
6/08/2016 6:20	1,5	6/08/2016 12:30	9,8	6/08/2016 18:50	8,5
6/08/2016 6:30	1,6	6/08/2016 12:40	9,4	6/08/2016 19:00	8,2
6/08/2016 6:40	1,1	6/08/2016 12:50	10,9	6/08/2016 19:10	7,8
6/08/2016 6:50	1,3	6/08/2016 13:00	9,4	6/08/2016 19:20	6,6
6/08/2016 7:00	2,1	6/08/2016 13:10	9,8	6/08/2016 19:30	7,4

Fecha	Velocidad	Fecha	Velocidad	Fecha	Velocidad
6/08/2016 19:40	7,8	7/08/2016 1:50	7,2	7/08/2016 8:00	9,1
6/08/2016 19:50	7,6	7/08/2016 2:00	6,3	7/08/2016 8:10	10,3
6/08/2016 20:00	7,4	7/08/2016 2:10	6,9	7/08/2016 8:20	9,1
6/08/2016 20:10	6,9	7/08/2016 2:20	6,2	7/08/2016 8:30	9,6
6/08/2016 20:20	7,7	7/08/2016 2:30	6,9	7/08/2016 8:40	9,1
6/08/2016 20:30	9,5	7/08/2016 2:40	5,5	7/08/2016 8:50	8,7
6/08/2016 20:40	7,6	7/08/2016 2:50	4,9	7/08/2016 9:00	8,3
6/08/2016 20:50	7,7	7/08/2016 3:00	5,3	7/08/2016 9:10	6,9
6/08/2016 21:00	7,9	7/08/2016 3:10	4,3	7/08/2016 9:20	7,2
6/08/2016 21:10	6,8	7/08/2016 3:20	5,6	7/08/2016 9:30	8,1
6/08/2016 21:20	6,8	7/08/2016 3:30	6,8	7/08/2016 9:40	8
6/08/2016 21:30	6,3	7/08/2016 3:40	7,1	7/08/2016 9:50	8,6
6/08/2016 21:40	6,3	7/08/2016 3:50	8,4	7/08/2016 10:00	8,6
6/08/2016 21:50	7,3	7/08/2016 4:00	8,6	7/08/2016 10:10	8,8
6/08/2016 22:00	7,2	7/08/2016 4:10	9,1	7/08/2016 10:20	9
6/08/2016 22:10	7,5	7/08/2016 4:20	7,9	7/08/2016 10:30	10,4
6/08/2016 22:20	6,6	7/08/2016 4:30	8,6	7/08/2016 10:40	8,7
6/08/2016 22:30	7,8	7/08/2016 4:40	9,2	7/08/2016 10:50	10,1
6/08/2016 22:40	7,6	7/08/2016 4:50	9,1	7/08/2016 11:00	10,2
6/08/2016 22:50	7,2	7/08/2016 5:00	9,1	7/08/2016 11:10	8,6
6/08/2016 23:00	7,8	7/08/2016 5:10	9,8	7/08/2016 11:20	9,4
6/08/2016 23:10	10,3	7/08/2016 5:20	9,4	7/08/2016 11:30	11
6/08/2016 23:20	8,3	7/08/2016 5:30	9,8	7/08/2016 11:40	9,8
6/08/2016 23:30	7,3	7/08/2016 5:40	11	7/08/2016 11:50	10,6
6/08/2016 23:40	7,1	7/08/2016 5:50	10,8	7/08/2016 12:00	10,1
6/08/2016 23:50	8	7/08/2016 6:00	10,4	7/08/2016 12:10	9,6
7/08/2016 0:00	9,6	7/08/2016 6:10	10,4	7/08/2016 12:20	8,7
7/08/2016 0:10	9,2	7/08/2016 6:20	9,5	7/08/2016 12:30	10,5
7/08/2016 0:20	8,4	7/08/2016 6:30	11	7/08/2016 12:40	9,6
7/08/2016 0:30	7,9	7/08/2016 6:40	9,8	7/08/2016 12:50	9,5
7/08/2016 0:40	9	7/08/2016 6:50	9,6	7/08/2016 13:00	10,2
7/08/2016 0:50	9,3	7/08/2016 7:00	9,5	7/08/2016 13:10	9,5
7/08/2016 1:00	8,4	7/08/2016 7:10	8,3	7/08/2016 13:20	9,5
7/08/2016 1:10	9,3	7/08/2016 7:20	10,8	7/08/2016 13:30	10,3
7/08/2016 1:20	7,2	7/08/2016 7:30	10,4	7/08/2016 13:40	10,7
7/08/2016 1:30	7,4	7/08/2016 7:40	9,7	7/08/2016 13:50	9,4
7/08/2016 1:40	7,3	7/08/2016 7:50	8,4	7/08/2016 14:00	10,7

Fecha	Velocidad	Fecha	Velocidad	Fecha	Velocidad
7/08/2016 14:10	10,8	7/08/2016 20:20	5,8	8/08/2016 2:30	8,5
7/08/2016 14:20	10,2	7/08/2016 20:30	6,5	8/08/2016 2:40	7,9
7/08/2016 14:30	11	7/08/2016 20:40	7,7	8/08/2016 2:50	8,3
7/08/2016 14:40	10,1	7/08/2016 20:50	8,6	8/08/2016 3:00	9
7/08/2016 14:50	10,8	7/08/2016 21:00	8,3	8/08/2016 3:10	9,2
7/08/2016 15:00	9,3	7/08/2016 21:10	7,7	8/08/2016 3:20	7,3
7/08/2016 15:10	10,8	7/08/2016 21:20	6,6	8/08/2016 3:30	7,9
7/08/2016 15:20	8,8	7/08/2016 21:30	7,3	8/08/2016 3:40	8,5
7/08/2016 15:30	8,9	7/08/2016 21:40	7,4	8/08/2016 3:50	8,1
7/08/2016 15:40	8,3	7/08/2016 21:50	6,8	8/08/2016 4:00	7,6
7/08/2016 15:50	9	7/08/2016 22:00	5,3	8/08/2016 4:10	7,5
7/08/2016 16:00	10,3	7/08/2016 22:10	7,4	8/08/2016 4:20	7,6
7/08/2016 16:10	9,6	7/08/2016 22:20	8,5	8/08/2016 4:30	9,3
7/08/2016 16:20	9,8	7/08/2016 22:30	8,9	8/08/2016 4:40	9,3
7/08/2016 16:30	9,3	7/08/2016 22:40	9,6	8/08/2016 4:50	9,3
7/08/2016 16:40	9,8	7/08/2016 22:50	9,5	8/08/2016 5:00	8,9
7/08/2016 16:50	9,7	7/08/2016 23:00	10,3	8/08/2016 5:10	7,5
7/08/2016 17:00	9,2	7/08/2016 23:10	9,7	8/08/2016 5:20	8,5
7/08/2016 17:10	9,3	7/08/2016 23:20	8,3	8/08/2016 5:30	8,4
7/08/2016 17:20	8,9	7/08/2016 23:30	7,8	8/08/2016 5:40	7,6
7/08/2016 17:30	8,8	7/08/2016 23:40	7,6	8/08/2016 5:50	7,4
7/08/2016 17:40	5,8	7/08/2016 23:50	7,6	8/08/2016 6:00	8,6
7/08/2016 17:50	5,4	8/08/2016 0:00	7,6	8/08/2016 6:10	9,4
7/08/2016 18:00	6,3	8/08/2016 0:10	8	8/08/2016 6:20	11
7/08/2016 18:10	8,2	8/08/2016 0:20	7,2	8/08/2016 6:30	10,4
7/08/2016 18:20	7,2	8/08/2016 0:30	7,4	8/08/2016 6:40	10,2
7/08/2016 18:30	7,1	8/08/2016 0:40	7,5	8/08/2016 6:50	9,8
7/08/2016 18:40	6,5	8/08/2016 0:50	7,9	8/08/2016 7:00	9,3
7/08/2016 18:50	6,2	8/08/2016 1:00	7,9	8/08/2016 7:10	9,8
7/08/2016 19:00	5,3	8/08/2016 1:10	8,8	8/08/2016 7:20	11,4
7/08/2016 19:10	4,7	8/08/2016 1:20	7,7	8/08/2016 7:30	10,2
7/08/2016 19:20	4,1	8/08/2016 1:30	7,1	8/08/2016 7:40	11,4
7/08/2016 19:30	3,3	8/08/2016 1:40	6,5	8/08/2016 7:50	10,7
7/08/2016 19:40	5,9	8/08/2016 1:50	6,6	8/08/2016 8:00	11,9
7/08/2016 19:50	7,1	8/08/2016 2:00	6,5	8/08/2016 8:10	10,2
7/08/2016 20:00	5,9	8/08/2016 2:10	6,8	8/08/2016 8:20	9,3
7/08/2016 20:10	5,9	8/08/2016 2:20	7,5	8/08/2016 8:30	10,5

Fecha	Velocidad	Fecha	Velocidad	Fecha	Velocidad
8/08/2016 8:40	8,6	8/08/2016 14:50	8	8/08/2016 21:00	7,6
8/08/2016 8:50	8,8	8/08/2016 15:00	8,5	8/08/2016 21:10	8,5
8/08/2016 9:00	9,3	8/08/2016 15:10	7,1	8/08/2016 21:20	9,6
8/08/2016 9:10	9	8/08/2016 15:20	7,8	8/08/2016 21:30	9,5
8/08/2016 9:20	9,1	8/08/2016 15:30	7,6	8/08/2016 21:40	8,6
8/08/2016 9:30	8,9	8/08/2016 15:40	6,9	8/08/2016 21:50	8,7
8/08/2016 9:40	10,2	8/08/2016 15:50	6,2	8/08/2016 22:00	9,2
8/08/2016 9:50	10,1	8/08/2016 16:00	5,6	8/08/2016 22:10	8,8
8/08/2016 10:00	9,9	8/08/2016 16:10	6,5	8/08/2016 22:20	9,2
8/08/2016 10:10	10,7	8/08/2016 16:20	6,1	8/08/2016 22:30	9,2
8/08/2016 10:20	10,7	8/08/2016 16:30	6,3	8/08/2016 22:40	7,7
8/08/2016 10:30	10,5	8/08/2016 16:40	5,2	8/08/2016 22:50	8,5
8/08/2016 10:40	9,9	8/08/2016 16:50	5,4	8/08/2016 23:00	8,8
8/08/2016 10:50	10,9	8/08/2016 17:00	3,1	8/08/2016 23:10	6,7
8/08/2016 11:00	9,4	8/08/2016 17:10	5,3	8/08/2016 23:20	7,6
8/08/2016 11:10	9,7	8/08/2016 17:20	5,3	8/08/2016 23:30	7,2
8/08/2016 11:20	10,2	8/08/2016 17:30	6,2	8/08/2016 23:40	6,6
8/08/2016 11:30	9	8/08/2016 17:40	6,6	8/08/2016 23:50	6
8/08/2016 11:40	9,6	8/08/2016 17:50	8,6	9/08/2016 0:00	6
8/08/2016 11:50	9,1	8/08/2016 18:00	7,7	9/08/2016 0:10	4,4
8/08/2016 12:00	10,3	8/08/2016 18:10	6,3	9/08/2016 0:20	1,5
8/08/2016 12:10	9,4	8/08/2016 18:20	4,9	9/08/2016 0:30	2,5
8/08/2016 12:20	9,8	8/08/2016 18:30	6,5	9/08/2016 0:40	4,2
8/08/2016 12:30	9,2	8/08/2016 18:40	3,7	9/08/2016 0:50	6,1
8/08/2016 12:40	9,2	8/08/2016 18:50	3,7	9/08/2016 1:00	6
8/08/2016 12:50	10,8	8/08/2016 19:00	4,2	9/08/2016 1:10	6,3
8/08/2016 13:00	8,9	8/08/2016 19:10	5,6	9/08/2016 1:20	5,8
8/08/2016 13:10	8,4	8/08/2016 19:20	4,5	9/08/2016 1:30	7,5
8/08/2016 13:20	7,6	8/08/2016 19:30	5,1	9/08/2016 1:40	8,4
8/08/2016 13:30	8,8	8/08/2016 19:40	5,3	9/08/2016 1:50	6,8
8/08/2016 13:40	7,4	8/08/2016 19:50	4,8	9/08/2016 2:00	6,6
8/08/2016 13:50	8,4	8/08/2016 20:00	6,6	9/08/2016 2:10	6,2
8/08/2016 14:00	9,7	8/08/2016 20:10	5,3	9/08/2016 2:20	6,7
8/08/2016 14:10	8,2	8/08/2016 20:20	4,6	9/08/2016 2:30	6,4
8/08/2016 14:20	8,8	8/08/2016 20:30	3,5	9/08/2016 2:40	6
8/08/2016 14:30	9,9	8/08/2016 20:40	4,3	9/08/2016 2:50	8,2
8/08/2016 14:40	9,4	8/08/2016 20:50	6,3	9/08/2016 3:00	8,2

Fecha	Velocidad	Fecha	Velocidad	Fecha	Velocidad
9/08/2016 3:10	7,7	9/08/2016 9:20	4,7	9/08/2016 15:30	10,7
9/08/2016 3:20	9,2	9/08/2016 9:30	4	9/08/2016 15:40	10,3
9/08/2016 3:30	10,4	9/08/2016 9:40	4,2	9/08/2016 15:50	10,3
9/08/2016 3:40	10	9/08/2016 9:50	5	9/08/2016 16:00	8,6
9/08/2016 3:50	8,5	9/08/2016 10:00	5	9/08/2016 16:10	7,3
9/08/2016 4:00	6,4	9/08/2016 10:10	5,8	9/08/2016 16:20	3,9
9/08/2016 4:10	6,2	9/08/2016 10:20	7,2	9/08/2016 16:30	4,1
9/08/2016 4:20	5,5	9/08/2016 10:30	9,5	9/08/2016 16:40	4,9
9/08/2016 4:30	7,1	9/08/2016 10:40	8,7	9/08/2016 16:50	5,5
9/08/2016 4:40	8,4	9/08/2016 10:50	8,4	9/08/2016 17:00	4,4
9/08/2016 4:50	8,5	9/08/2016 11:00	9,9	9/08/2016 17:10	5,3
9/08/2016 5:00	8,7	9/08/2016 11:10	8,9	9/08/2016 17:20	4
9/08/2016 5:10	8,3	9/08/2016 11:20	10,3	9/08/2016 17:30	3,2
9/08/2016 5:20	9,9	9/08/2016 11:30	10,6	9/08/2016 17:40	4,4
9/08/2016 5:30	9,9	9/08/2016 11:40	9,9	9/08/2016 17:50	4
9/08/2016 5:40	9	9/08/2016 11:50	11,5	9/08/2016 18:00	3,5
9/08/2016 5:50	8,6	9/08/2016 12:00	10,3	9/08/2016 18:10	3,9
9/08/2016 6:00	7,2	9/08/2016 12:10	10,6	9/08/2016 18:20	4,4
9/08/2016 6:10	8,1	9/08/2016 12:20	10,3	9/08/2016 18:30	6,9
9/08/2016 6:20	8	9/08/2016 12:30	9,8	9/08/2016 18:40	8,4
9/08/2016 6:30	7,4	9/08/2016 12:40	9,8	9/08/2016 18:50	8,7
9/08/2016 6:40	8,1	9/08/2016 12:50	9,2	9/08/2016 19:00	8,7
9/08/2016 6:50	8	9/08/2016 13:00	10	9/08/2016 19:10	7,9
9/08/2016 7:00	6,8	9/08/2016 13:10	10,4	9/08/2016 19:20	8,7
9/08/2016 7:10	7	9/08/2016 13:20	9,7	9/08/2016 19:30	8,1
9/08/2016 7:20	7,9	9/08/2016 13:30	10,5	9/08/2016 19:40	7,3
9/08/2016 7:30	6,2	9/08/2016 13:40	9,1	9/08/2016 19:50	9,4
9/08/2016 7:40	4,7	9/08/2016 13:50	9,5	9/08/2016 20:00	7,4
9/08/2016 7:50	4,7	9/08/2016 14:00	10,1	9/08/2016 20:10	8,4
9/08/2016 8:00	5	9/08/2016 14:10	8,6	9/08/2016 20:20	7,5
9/08/2016 8:10	5	9/08/2016 14:20	9,7	9/08/2016 20:30	6,3
9/08/2016 8:20	3	9/08/2016 14:30	9,7	9/08/2016 20:40	6,6
9/08/2016 8:30	2	9/08/2016 14:40	10,7	9/08/2016 20:50	7,5
9/08/2016 8:40	3,2	9/08/2016 14:50	10,3	9/08/2016 21:00	8,8
9/08/2016 8:50	5,5	9/08/2016 15:00	11,5	9/08/2016 21:10	8,1
9/08/2016 9:00	2,8	9/08/2016 15:10	9,5	9/08/2016 21:20	6,7
9/08/2016 9:10	2,5	9/08/2016 15:20	9,6	9/08/2016 21:30	6

Fecha	Velocidad	Fecha	Velocidad	Fecha	Velocidad
9/08/2016 21:40	5,9	10/08/2016 3:50	7,6	10/08/2016 10:00	8,5
9/08/2016 21:50	7,4	10/08/2016 4:00	7,2	10/08/2016 10:10	8,6
9/08/2016 22:00	7,7	10/08/2016 4:10	8,8	10/08/2016 10:20	9,1
9/08/2016 22:10	8,1	10/08/2016 4:20	8,6	10/08/2016 10:30	11,1
9/08/2016 22:20	8,7	10/08/2016 4:30	8,6	10/08/2016 10:40	10,1
9/08/2016 22:30	8,5	10/08/2016 4:40	9,4	10/08/2016 10:50	9,5
9/08/2016 22:40	8	10/08/2016 4:50	9,4	10/08/2016 11:00	8,4
9/08/2016 22:50	8,1	10/08/2016 5:00	7,3	10/08/2016 11:10	7,8
9/08/2016 23:00	9,5	10/08/2016 5:10	7,2	10/08/2016 11:20	7,8
9/08/2016 23:10	9,8	10/08/2016 5:20	5,5	10/08/2016 11:30	8
9/08/2016 23:20	9,4	10/08/2016 5:30	3,6	10/08/2016 11:40	10,1
9/08/2016 23:30	9,3	10/08/2016 5:40	2,9	10/08/2016 11:50	8,6
9/08/2016 23:40	8,5	10/08/2016 5:50	2	10/08/2016 12:00	10,9
9/08/2016 23:50	6,9	10/08/2016 6:00	1,9	10/08/2016 12:10	9,3
10/08/2016 0:00	8,2	10/08/2016 6:10	3,5	10/08/2016 12:20	9,1
10/08/2016 0:10	11,3	10/08/2016 6:20	3,3	10/08/2016 12:30	10,3
10/08/2016 0:20	10,7	10/08/2016 6:30	2,6	10/08/2016 12:40	9,4
10/08/2016 0:30	11,2	10/08/2016 6:40	3	10/08/2016 12:50	8,2
10/08/2016 0:40	11	10/08/2016 6:50	2,5	10/08/2016 13:00	9,8
10/08/2016 0:50	11,2	10/08/2016 7:00	3,1	10/08/2016 13:10	9,1
10/08/2016 1:00	10,1	10/08/2016 7:10	3,2	10/08/2016 13:20	9,2
10/08/2016 1:10	8,5	10/08/2016 7:20	2,2	10/08/2016 13:30	7,9
10/08/2016 1:20	8,7	10/08/2016 7:30	2,9	10/08/2016 13:40	8
10/08/2016 1:30	8,8	10/08/2016 7:40	1,9	10/08/2016 13:50	8,3
10/08/2016 1:40	8	10/08/2016 7:50	2,2	10/08/2016 14:00	8
10/08/2016 1:50	7,7	10/08/2016 8:00	1,9	10/08/2016 14:10	9
10/08/2016 2:00	7,6	10/08/2016 8:10	1,7	10/08/2016 14:20	8
10/08/2016 2:10	8,6	10/08/2016 8:20	1,8	10/08/2016 14:30	8,5
10/08/2016 2:20	9,6	10/08/2016 8:30	1,7	10/08/2016 14:40	8,6
10/08/2016 2:30	7,9	10/08/2016 8:40	2	10/08/2016 14:50	8,1
10/08/2016 2:40	7,9	10/08/2016 8:50	4,2	10/08/2016 15:00	8,9
10/08/2016 2:50	8,2	10/08/2016 9:00	6,6	10/08/2016 15:10	8
10/08/2016 3:00	8,6	10/08/2016 9:10	8,6	10/08/2016 15:20	8,5
10/08/2016 3:10	9,2	10/08/2016 9:20	7,3	10/08/2016 15:30	6,8
10/08/2016 3:20	7,8	10/08/2016 9:30	9,6	10/08/2016 15:40	6,3
10/08/2016 3:30	7,5	10/08/2016 9:40	8,8	10/08/2016 15:50	6,3
10/08/2016 3:40	7,5	10/08/2016 9:50	9,4	10/08/2016 16:00	6,5

Fecha	Velocidad	Fecha	Velocidad	Fecha	Velocidad
10/08/2016 16:10	7,2	10/08/2016 22:20	9	11/08/2016 4:30	6,1
10/08/2016 16:20	7,7	10/08/2016 22:30	8,6	11/08/2016 4:40	7
10/08/2016 16:30	8,3	10/08/2016 22:40	8,3	11/08/2016 4:50	8,3
10/08/2016 16:40	7,8	10/08/2016 22:50	8,2	11/08/2016 5:00	8,9
10/08/2016 16:50	7,8	10/08/2016 23:00	7,3	11/08/2016 5:10	7,5
10/08/2016 17:00	6,7	10/08/2016 23:10	6,1	11/08/2016 5:20	7,4
10/08/2016 17:10	5,3	10/08/2016 23:20	7,3	11/08/2016 5:30	8,5
10/08/2016 17:20	3,4	10/08/2016 23:30	7,6	11/08/2016 5:40	7,9
10/08/2016 17:30	2,5	10/08/2016 23:40	8,2	11/08/2016 5:50	9,4
10/08/2016 17:40	2,5	10/08/2016 23:50	7,4	11/08/2016 6:00	8,5
10/08/2016 17:50	2,3	11/08/2016 0:00	7,1	11/08/2016 6:10	5,8
10/08/2016 18:00	1,4	11/08/2016 0:10	7,7	11/08/2016 6:20	5,7
10/08/2016 18:10	1,2	11/08/2016 0:20	6,9	11/08/2016 6:30	4,3
10/08/2016 18:20	1,4	11/08/2016 0:30	7,7	11/08/2016 6:40	4,2
10/08/2016 18:30	1,2	11/08/2016 0:40	7,5	11/08/2016 6:50	4,9
10/08/2016 18:40	1,2	11/08/2016 0:50	7,6	11/08/2016 7:00	6,7
10/08/2016 18:50	1,5	11/08/2016 1:00	8,5	11/08/2016 7:10	6,7
10/08/2016 19:00	1,9	11/08/2016 1:10	9	11/08/2016 7:20	8,1
10/08/2016 19:10	3	11/08/2016 1:20	8,6	11/08/2016 7:30	8,5
10/08/2016 19:20	5,3	11/08/2016 1:30	9	11/08/2016 7:40	8
10/08/2016 19:30	5,3	11/08/2016 1:40	7,9	11/08/2016 7:50	6,8
10/08/2016 19:40	4,9	11/08/2016 1:50	8,5	11/08/2016 8:00	6,9
10/08/2016 19:50	5,4	11/08/2016 2:00	9,4	11/08/2016 8:10	7,6
10/08/2016 20:00	5,7	11/08/2016 2:10	9	11/08/2016 8:20	8,1
10/08/2016 20:10	7,2	11/08/2016 2:20	8,3	11/08/2016 8:30	8,1
10/08/2016 20:20	7,3	11/08/2016 2:30	9,1	11/08/2016 8:40	7
10/08/2016 20:30	6,8	11/08/2016 2:40	8,3	11/08/2016 8:50	6,5
10/08/2016 20:40	7,3	11/08/2016 2:50	8,3	11/08/2016 9:00	7,6
10/08/2016 20:50	7,3	11/08/2016 3:00	7,8	11/08/2016 9:10	6,2
10/08/2016 21:00	6,2	11/08/2016 3:10	8	11/08/2016 9:20	6,6
10/08/2016 21:10	7,1	11/08/2016 3:20	7,8	11/08/2016 9:30	6,9
10/08/2016 21:20	7,8	11/08/2016 3:30	7,2	11/08/2016 9:40	6,4
10/08/2016 21:30	8,4	11/08/2016 3:40	7,2	11/08/2016 9:50	6,6
10/08/2016 21:40	8,5	11/08/2016 3:50	7,7	11/08/2016 10:00	8,5
10/08/2016 21:50	7,9	11/08/2016 4:00	7,1	11/08/2016 10:10	7,3
10/08/2016 22:00	8,3	11/08/2016 4:10	6,5	11/08/2016 10:20	8,7
10/08/2016 22:10	9,3	11/08/2016 4:20	6,6	11/08/2016 10:30	8,2

Fecha	Velocidad	Fecha	Velocidad	Fecha	Velocidad
11/08/2016 10:40	9,6	11/08/2016 16:50	8,9	11/08/2016 23:00	6,3
11/08/2016 10:50	8,3	11/08/2016 17:00	9,3	11/08/2016 23:10	5
11/08/2016 11:00	10,5	11/08/2016 17:10	9,1	11/08/2016 23:20	4
11/08/2016 11:10	9,9	11/08/2016 17:20	7,8	11/08/2016 23:30	2,9
11/08/2016 11:20	10,8	11/08/2016 17:30	8,8	11/08/2016 23:40	3
11/08/2016 11:30	11	11/08/2016 17:40	7,4	11/08/2016 23:50	2,4
11/08/2016 11:40	9,7	11/08/2016 17:50	5,6	12/08/2016 0:00	1,2
11/08/2016 11:50	11,1	11/08/2016 18:00	5,8	12/08/2016 0:10	0,7
11/08/2016 12:00	11,6	11/08/2016 18:10	5,8	12/08/2016 0:20	0,8
11/08/2016 12:10	11,3	11/08/2016 18:20	7,9	12/08/2016 0:30	2,1
11/08/2016 12:20	10,8	11/08/2016 18:30	6,6	12/08/2016 0:40	2,6
11/08/2016 12:30	10,7	11/08/2016 18:40	5,5	12/08/2016 0:50	2,2
11/08/2016 12:40	13,6	11/08/2016 18:50	7	12/08/2016 1:00	1,9
11/08/2016 12:50	11,1	11/08/2016 19:00	5,6	12/08/2016 1:10	1,9
11/08/2016 13:00	10	11/08/2016 19:10	6	12/08/2016 1:20	2
11/08/2016 13:10	8,4	11/08/2016 19:20	5,8	12/08/2016 1:30	1,8
11/08/2016 13:20	9,3	11/08/2016 19:30	5,8	12/08/2016 1:40	2,4
11/08/2016 13:30	9,5	11/08/2016 19:40	5,1	12/08/2016 1:50	2,1
11/08/2016 13:40	9,7	11/08/2016 19:50	6	12/08/2016 2:00	3,2
11/08/2016 13:50	10,6	11/08/2016 20:00	5,9	12/08/2016 2:10	3,6
11/08/2016 14:00	9,8	11/08/2016 20:10	5,1	12/08/2016 2:20	3
11/08/2016 14:10	8,4	11/08/2016 20:20	5,3	12/08/2016 2:30	2,4
11/08/2016 14:20	9,3	11/08/2016 20:30	5,8	12/08/2016 2:40	2,1
11/08/2016 14:30	9,1	11/08/2016 20:40	8,1	12/08/2016 2:50	2,9
11/08/2016 14:40	10,2	11/08/2016 20:50	6,4	12/08/2016 3:00	3,8
11/08/2016 14:50	9,5	11/08/2016 21:00	7	12/08/2016 3:10	3,1
11/08/2016 15:00	8,8	11/08/2016 21:10	5,2	12/08/2016 3:20	2,3
11/08/2016 15:10	9,6	11/08/2016 21:20	5,1	12/08/2016 3:30	3,1
11/08/2016 15:20	9,4	11/08/2016 21:30	4,4	12/08/2016 3:40	3,4
11/08/2016 15:30	9,1	11/08/2016 21:40	2,4	12/08/2016 3:50	3,2
11/08/2016 15:40	8,7	11/08/2016 21:50	1,7	12/08/2016 4:00	3,7
11/08/2016 15:50	8,5	11/08/2016 22:00	2,2	12/08/2016 4:10	4,2
11/08/2016 16:00	8,8	11/08/2016 22:10	1,3	12/08/2016 4:20	3,2
11/08/2016 16:10	8,9	11/08/2016 22:20	2,3	12/08/2016 4:30	2,9
11/08/2016 16:20	7,1	11/08/2016 22:30	3,8	12/08/2016 4:40	2,7
11/08/2016 16:30	7,5	11/08/2016 22:40	2,9	12/08/2016 4:50	3,2
11/08/2016 16:40	6,5	11/08/2016 22:50	7,1	12/08/2016 5:00	3,4

Fecha	Velocidad	Fecha	Velocidad	Fecha	Velocidad
12/08/2016 5:10	3,2	12/08/2016 11:20	10,2	12/08/2016 17:40	8,5
12/08/2016 5:20	3,5	12/08/2016 11:30	9,5	12/08/2016 17:50	9,4
12/08/2016 5:30	2,7	12/08/2016 11:40	9,7	12/08/2016 18:00	8,9
12/08/2016 5:40	2,1	12/08/2016 11:50	10,1	12/08/2016 18:10	7,3
12/08/2016 5:50	1,4	12/08/2016 12:00	11,3	12/08/2016 18:20	8,8
12/08/2016 6:00	1,3	12/08/2016 12:10	11,1	12/08/2016 18:30	6,2
12/08/2016 6:10	1	12/08/2016 12:20	9,2	12/08/2016 18:40	6,2
12/08/2016 6:20	0,8	12/08/2016 12:30	9,3	12/08/2016 18:50	8,9
12/08/2016 6:30	0,8	12/08/2016 12:40	9,2	12/08/2016 19:00	8,5
12/08/2016 6:40	1,5	12/08/2016 12:50	7,5	12/08/2016 19:10	8,8
12/08/2016 6:50	0,8	12/08/2016 13:00	7,2	12/08/2016 19:20	8,2
12/08/2016 7:00	1,1	12/08/2016 13:10	7,7	12/08/2016 19:30	9,7
12/08/2016 7:10	1,5	12/08/2016 13:20	7,7	12/08/2016 19:40	9,2
12/08/2016 7:20	1,6	12/08/2016 13:30	6,8	12/08/2016 19:50	7,7
12/08/2016 7:30	1,8	12/08/2016 13:40	5,9	12/08/2016 20:00	7,9
12/08/2016 7:40	2,4	12/08/2016 13:50	7,2	12/08/2016 20:10	9,1
12/08/2016 7:50	2,8	12/08/2016 14:00	7,1	12/08/2016 20:20	7,4
12/08/2016 8:00	3,2	12/08/2016 14:10	7,7	12/08/2016 20:30	6,8
12/08/2016 8:10	5,1	12/08/2016 14:20	7,9	12/08/2016 20:40	6,5
12/08/2016 8:20	7,5	12/08/2016 14:30	6,5	12/08/2016 20:50	6,2
12/08/2016 8:30	7,1	12/08/2016 14:40	4,5	12/08/2016 21:00	5,8
12/08/2016 8:40	9,7	12/08/2016 14:50	4,6	12/08/2016 21:10	5,3
12/08/2016 8:50	10	12/08/2016 15:00	5,3	12/08/2016 21:20	5,5
12/08/2016 9:00	10,5	12/08/2016 15:10	6,8	12/08/2016 21:30	6,3
12/08/2016 9:10	9,7	12/08/2016 15:20	6,7	12/08/2016 21:40	5,2
12/08/2016 9:20	11	12/08/2016 15:30	5,5	12/08/2016 21:50	4,5
12/08/2016 9:30	10,2	12/08/2016 15:50	8,3	12/08/2016 22:00	5,4
12/08/2016 9:40	11,5	12/08/2016 16:00	9,1	12/08/2016 22:10	4,6
12/08/2016 9:50	10,2	12/08/2016 16:10	7,4	12/08/2016 22:20	3,2
12/08/2016 10:00	10,6	12/08/2016 16:20	9,3	12/08/2016 22:30	2,1
12/08/2016 10:10	9,5	12/08/2016 16:30	7,5	12/08/2016 22:40	3,6
12/08/2016 10:20	9,9	12/08/2016 16:40	8,9	12/08/2016 22:50	5,8
12/08/2016 10:30	10,7	12/08/2016 16:50	8,4	12/08/2016 23:00	6,8
12/08/2016 10:40	10,2	12/08/2016 17:00	8,9	12/08/2016 23:10	6,3
12/08/2016 10:50	11,2	12/08/2016 17:10	10,6	12/08/2016 23:20	5,4
12/08/2016 11:00	9,9	12/08/2016 17:20	9,8	12/08/2016 23:30	4,9
12/08/2016 11:10	10,5	12/08/2016 17:30	7,8	12/08/2016 23:40	3,9

Fecha	Velocidad	Fecha	Velocidad	Fecha	Velocidad
12/08/2016 23:50	4,6	13/08/2016 6:00	1,5	13/08/2016 12:10	7,3
13/08/2016 0:00	5,1	13/08/2016 6:10	1,1	13/08/2016 12:20	9,5
13/08/2016 0:10	4,5	13/08/2016 6:20	1,4	13/08/2016 12:30	9,7
13/08/2016 0:20	2,9	13/08/2016 6:30	1,4	13/08/2016 12:40	8,1
13/08/2016 0:30	2,3	13/08/2016 6:40	5,9	13/08/2016 12:50	8,2
13/08/2016 0:40	3,3	13/08/2016 6:50	8,4	13/08/2016 13:00	8,3
13/08/2016 0:50	5,2	13/08/2016 7:00	9,5	13/08/2016 13:10	8,5
13/08/2016 1:00	5,6	13/08/2016 7:10	8,5	13/08/2016 13:20	8,7
13/08/2016 1:10	7,2	13/08/2016 7:20	9,1	13/08/2016 13:30	7,9
13/08/2016 1:20	7,2	13/08/2016 7:30	9,9	13/08/2016 13:40	7,8
13/08/2016 1:30	7,2	13/08/2016 7:40	8,5	13/08/2016 13:50	8
13/08/2016 1:40	6,7	13/08/2016 7:50	8,4	13/08/2016 14:00	8,8
13/08/2016 1:50	6,9	13/08/2016 8:00	9	13/08/2016 14:10	8,4
13/08/2016 2:00	7,3	13/08/2016 8:10	9,7	13/08/2016 14:20	8
13/08/2016 2:10	6,9	13/08/2016 8:20	8,9	13/08/2016 14:30	8,8
13/08/2016 2:20	6,2	13/08/2016 8:30	10	13/08/2016 14:40	8,4
13/08/2016 2:30	5,9	13/08/2016 8:40	9,4	13/08/2016 14:50	8,5
13/08/2016 2:40	4,2	13/08/2016 8:50	10,2	13/08/2016 15:00	7,7
13/08/2016 2:50	6,3	13/08/2016 9:00	9,4	13/08/2016 15:10	6,2
13/08/2016 3:00	4,8	13/08/2016 9:10	10	13/08/2016 15:20	4,6
13/08/2016 3:10	5,1	13/08/2016 9:20	10,2	13/08/2016 15:30	5
13/08/2016 3:20	5,2	13/08/2016 9:30	9,7	13/08/2016 15:40	4,5
13/08/2016 3:30	5,1	13/08/2016 9:40	7,8	13/08/2016 15:50	3,7
13/08/2016 3:40	4	13/08/2016 9:50	7,9	13/08/2016 16:00	2,4
13/08/2016 3:50	3,3	13/08/2016 10:00	7,3	13/08/2016 16:10	4
13/08/2016 4:00	3,8	13/08/2016 10:10	9	13/08/2016 16:20	3,4
13/08/2016 4:10	3,2	13/08/2016 10:20	8,5	13/08/2016 16:30	2,6
13/08/2016 4:20	1,8	13/08/2016 10:30	9,3	13/08/2016 16:40	2,4
13/08/2016 4:30	2	13/08/2016 10:40	10,1	13/08/2016 16:50	2,1
13/08/2016 4:40	2,4	13/08/2016 10:50	9,6	13/08/2016 17:00	1,7
13/08/2016 4:50	3	13/08/2016 11:00	9,6	13/08/2016 17:10	1,2
13/08/2016 5:00	2,3	13/08/2016 11:10	7,8	13/08/2016 17:20	1,5
13/08/2016 5:10	2,1	13/08/2016 11:20	9,3	13/08/2016 17:30	1
13/08/2016 5:20	2,1	13/08/2016 11:30	10,2	13/08/2016 17:40	1,1
13/08/2016 5:30	2,8	13/08/2016 11:40	8,7	13/08/2016 17:50	1,7
13/08/2016 5:40	2,5	13/08/2016 11:50	9,1	13/08/2016 18:00	2,5
13/08/2016 5:50	1,8	13/08/2016 12:00	9,6	13/08/2016 18:10	3,2

Fecha	Velocidad	Fecha	Velocidad	Fecha	Velocidad
13/08/2016 18:20	5,5	14/08/2016 0:30	8,5	14/08/2016 6:40	11
13/08/2016 18:30	6,1	14/08/2016 0:40	9,3	14/08/2016 6:50	11
13/08/2016 18:40	4,7	14/08/2016 0:50	10,6	14/08/2016 7:00	11,8
13/08/2016 18:50	4,6	14/08/2016 1:00	10,8	14/08/2016 7:10	12,3
13/08/2016 19:00	7,4	14/08/2016 1:10	11,3	14/08/2016 7:20	13
13/08/2016 19:10	7,5	14/08/2016 1:20	11,4	14/08/2016 7:30	12,9
13/08/2016 19:20	5,5	14/08/2016 1:30	8,5	14/08/2016 7:40	11,3
13/08/2016 19:30	7,3	14/08/2016 1:40	8,4	14/08/2016 7:50	10
13/08/2016 19:40	6,7	14/08/2016 1:50	6,3	14/08/2016 8:00	10,3
13/08/2016 19:50	7,4	14/08/2016 2:00	7,1	14/08/2016 8:10	9,7
13/08/2016 20:00	8,1	14/08/2016 2:10	6,8	14/08/2016 8:20	12,3
13/08/2016 20:10	8	14/08/2016 2:20	6,3	14/08/2016 8:30	10
13/08/2016 20:20	9,8	14/08/2016 2:30	7,6	14/08/2016 8:40	10,3
13/08/2016 20:30	8,4	14/08/2016 2:40	8,6	14/08/2016 8:50	9,3
13/08/2016 20:40	7,1	14/08/2016 2:50	8,7	14/08/2016 9:00	8,6
13/08/2016 20:50	6,7	14/08/2016 3:00	9,7	14/08/2016 9:10	9,1
13/08/2016 21:00	7,4	14/08/2016 3:10	10,7	14/08/2016 9:20	9,8
13/08/2016 21:10	6,5	14/08/2016 3:20	9,9	14/08/2016 9:30	9,5
13/08/2016 21:20	5,8	14/08/2016 3:30	10,7	14/08/2016 9:40	8,1
13/08/2016 21:30	6,8	14/08/2016 3:40	10,8	14/08/2016 9:50	9,2
13/08/2016 21:40	9	14/08/2016 3:50	9,7	14/08/2016 10:00	9,6
13/08/2016 21:50	8,7	14/08/2016 4:00	8,7	14/08/2016 10:10	9,2
13/08/2016 22:00	9,7	14/08/2016 4:10	8,9	14/08/2016 10:20	9,1
13/08/2016 22:10	10,1	14/08/2016 4:20	9,8	14/08/2016 10:30	8,7
13/08/2016 22:20	8,9	14/08/2016 4:30	10,9	14/08/2016 10:40	6,9
13/08/2016 22:30	9,4	14/08/2016 4:40	9,9	14/08/2016 10:50	8
13/08/2016 22:40	9,8	14/08/2016 4:50	9,3	14/08/2016 11:00	8,7
13/08/2016 22:50	8,8	14/08/2016 5:00	10	14/08/2016 11:10	8,6
13/08/2016 23:00	6,8	14/08/2016 5:10	10,9	14/08/2016 11:20	9
13/08/2016 23:10	6,3	14/08/2016 5:20	11,2	14/08/2016 11:30	9,2
13/08/2016 23:20	5,1	14/08/2016 5:30	11,3	14/08/2016 11:40	9,4
13/08/2016 23:30	4,7	14/08/2016 5:40	9,7	14/08/2016 11:50	10,4
13/08/2016 23:40	5,9	14/08/2016 5:50	9	14/08/2016 12:00	10,3
13/08/2016 23:50	6,5	14/08/2016 6:00	9,5	14/08/2016 12:10	10,5
14/08/2016 0:00	6,1	14/08/2016 6:10	10,7	14/08/2016 12:20	10,9
14/08/2016 0:10	6,2	14/08/2016 6:20	10	14/08/2016 12:30	9,1
14/08/2016 0:20	7	14/08/2016 6:30	11	14/08/2016 12:40	10,6

Fecha	Velocidad	Fecha	Velocidad	Fecha	Velocidad
14/08/2016 12:50	9,9	14/08/2016 19:00	5,6	15/08/2016 1:10	7,4
14/08/2016 13:00	10,2	14/08/2016 19:10	4,2	15/08/2016 1:20	8,5
14/08/2016 13:10	9,7	14/08/2016 19:20	4,8	15/08/2016 1:30	7,4
14/08/2016 13:20	9,8	14/08/2016 19:30	5,4	15/08/2016 1:40	7,7
14/08/2016 13:30	10,1	14/08/2016 19:40	5,8	15/08/2016 1:50	6,1
14/08/2016 13:40	8,6	14/08/2016 19:50	5,3	15/08/2016 2:00	6,1
14/08/2016 13:50	10,3	14/08/2016 20:00	6,6	15/08/2016 2:10	5,8
14/08/2016 14:00	9,3	14/08/2016 20:10	7,2	15/08/2016 2:20	6,4
14/08/2016 14:10	9,3	14/08/2016 20:20	7,1	15/08/2016 2:30	6,4
14/08/2016 14:20	9,3	14/08/2016 20:30	7	15/08/2016 2:40	5,7
14/08/2016 14:30	8,7	14/08/2016 20:40	6,3	15/08/2016 2:50	6,2
14/08/2016 14:40	9	14/08/2016 20:50	6,3	15/08/2016 3:00	5,4
14/08/2016 14:50	9	14/08/2016 21:00	6,3	15/08/2016 3:10	3,8
14/08/2016 15:00	8,2	14/08/2016 21:10	6,2	15/08/2016 3:20	3,1
14/08/2016 15:10	9,2	14/08/2016 21:20	6,4	15/08/2016 3:30	2,2
14/08/2016 15:20	8,3	14/08/2016 21:30	5,9	15/08/2016 3:40	3,4
14/08/2016 15:30	9,7	14/08/2016 21:40	5,8	15/08/2016 3:50	3,7
14/08/2016 15:40	6,6	14/08/2016 21:50	6,7	15/08/2016 4:00	4,5
14/08/2016 15:50	7,5	14/08/2016 22:00	6,9	15/08/2016 4:10	5,1
14/08/2016 16:00	7,8	14/08/2016 22:10	7,3	15/08/2016 4:20	3,2
14/08/2016 16:10	9,5	14/08/2016 22:20	7,2	15/08/2016 4:30	2,8
14/08/2016 16:20	8,4	14/08/2016 22:30	6,8	15/08/2016 4:40	2,7
14/08/2016 16:30	9,5	14/08/2016 22:40	7,4	15/08/2016 4:50	1
14/08/2016 16:40	8,9	14/08/2016 22:50	7,4	15/08/2016 5:00	1,1
14/08/2016 16:50	9,2	14/08/2016 23:00	6,6	15/08/2016 5:10	2,1
14/08/2016 17:00	4,3	14/08/2016 23:10	8	15/08/2016 5:20	1,8
14/08/2016 17:10	3,8	14/08/2016 23:20	8,2	15/08/2016 5:30	2,2
14/08/2016 17:20	6,1	14/08/2016 23:30	7,1	15/08/2016 5:40	2,1
14/08/2016 17:30	8	14/08/2016 23:40	6,9	15/08/2016 5:50	1,4
14/08/2016 17:40	5	14/08/2016 23:50	6	15/08/2016 6:00	2,1
14/08/2016 17:50	4,1	15/08/2016 0:00	6,8	15/08/2016 6:10	2,7
14/08/2016 18:00	5,4	15/08/2016 0:10	6,2	15/08/2016 6:20	2,7
14/08/2016 18:10	4,6	15/08/2016 0:20	5,1	15/08/2016 6:30	1,9
14/08/2016 18:20	7,5	15/08/2016 0:30	6,4	15/08/2016 6:40	2,5
14/08/2016 18:30	8,1	15/08/2016 0:40	7,2	15/08/2016 6:50	1,2
14/08/2016 18:40	5,4	15/08/2016 0:50	7,4	15/08/2016 7:00	0,6
14/08/2016 18:50	4,9	15/08/2016 1:00	7,3	15/08/2016 7:10	1,1

Fecha	Velocidad	Fecha	Velocidad	Fecha	Velocidad
15/08/2016 7:20	1,2	15/08/2016 13:30	7,8	15/08/2016 19:40	7,5
15/08/2016 7:30	3	15/08/2016 13:40	7,5	15/08/2016 19:50	8,2
15/08/2016 7:40	6,7	15/08/2016 13:50	10,5	15/08/2016 20:00	6,3
15/08/2016 7:50	6,2	15/08/2016 14:00	9,6	15/08/2016 20:10	6,6
15/08/2016 8:00	7,6	15/08/2016 14:10	9,8	15/08/2016 20:20	8,2
15/08/2016 8:10	8	15/08/2016 14:20	10,6	15/08/2016 20:30	7,8
15/08/2016 8:20	9,1	15/08/2016 14:30	10	15/08/2016 20:40	5,6
15/08/2016 8:30	8,2	15/08/2016 14:40	8,5	15/08/2016 20:50	6,7
15/08/2016 8:40	7,3	15/08/2016 14:50	9,6	15/08/2016 21:00	6,6
15/08/2016 8:50	7,3	15/08/2016 15:00	6,2	15/08/2016 21:10	6,9
15/08/2016 9:00	10,2	15/08/2016 15:10	5,1	15/08/2016 21:20	6,8
15/08/2016 9:10	10,5	15/08/2016 15:20	6,6	15/08/2016 21:30	7,4
15/08/2016 9:20	11,2	15/08/2016 15:30	4,8	15/08/2016 21:40	6,9
15/08/2016 9:30	11,4	15/08/2016 15:40	4,5	15/08/2016 21:50	7,1
15/08/2016 9:40	10,5	15/08/2016 15:50	4,1	15/08/2016 22:00	5,4
15/08/2016 9:50	9,7	15/08/2016 16:00	4,5	15/08/2016 22:10	5,4
15/08/2016 10:00	9,9	15/08/2016 16:10	4	15/08/2016 22:20	5,6
15/08/2016 10:10	10,5	15/08/2016 16:20	3,3	15/08/2016 22:30	5,5
15/08/2016 10:20	10,8	15/08/2016 16:30	2,6	15/08/2016 22:40	6,7
15/08/2016 10:30	10,5	15/08/2016 16:40	1,6	15/08/2016 22:50	8,7
15/08/2016 10:40	10,7	15/08/2016 16:50	2,7	15/08/2016 23:00	8,3
15/08/2016 10:50	10,1	15/08/2016 17:00	4,8	15/08/2016 23:10	7,7
15/08/2016 11:00	9	15/08/2016 17:10	4,3	15/08/2016 23:20	7,4
15/08/2016 11:10	10,1	15/08/2016 17:20	4,5	15/08/2016 23:30	7
15/08/2016 11:20	9,8	15/08/2016 17:30	4,6	15/08/2016 23:40	6,1
15/08/2016 11:30	9,7	15/08/2016 17:40	3,7	15/08/2016 23:50	8,6
15/08/2016 11:40	9,2	15/08/2016 17:50	4,4	16/08/2016 0:00	9
15/08/2016 11:50	9	15/08/2016 18:00	5,6	16/08/2016 0:10	8,3
15/08/2016 12:00	9,2	15/08/2016 18:10	6,2	16/08/2016 0:20	8,5
15/08/2016 12:10	9,3	15/08/2016 18:20	5,8	16/08/2016 0:30	10,2
15/08/2016 12:20	11,4	15/08/2016 18:30	6,7	16/08/2016 0:40	10,7
15/08/2016 12:30	9,7	15/08/2016 18:40	5,9	16/08/2016 0:50	9,7
15/08/2016 12:40	9,6	15/08/2016 18:50	6,9	16/08/2016 1:00	9,7
15/08/2016 12:50	8	15/08/2016 19:00	6,6	16/08/2016 1:10	8,2
15/08/2016 13:00	8,1	15/08/2016 19:10	6,5	16/08/2016 1:20	9,2
15/08/2016 13:10	8,1	15/08/2016 19:20	6,4	16/08/2016 1:30	8,9
15/08/2016 13:20	6,9	15/08/2016 19:30	6,4	16/08/2016 1:40	9,4

Fecha	Velocidad	Fecha	Velocidad	Fecha	Velocidad
16/08/2016 1:50	11	16/08/2016 8:00	9,6	16/08/2016 14:10	5,5
16/08/2016 2:00	9,6	16/08/2016 8:10	8,6	16/08/2016 14:20	8,3
16/08/2016 2:10	8,7	16/08/2016 8:20	7,5	16/08/2016 14:30	5,5
16/08/2016 2:20	8,3	16/08/2016 8:30	8,8	16/08/2016 14:40	2,7
16/08/2016 2:30	7,2	16/08/2016 8:40	8,9	16/08/2016 14:50	2,8
16/08/2016 2:40	8,4	16/08/2016 8:50	9,3	16/08/2016 15:00	6
16/08/2016 2:50	8,4	16/08/2016 9:00	9,1	16/08/2016 15:10	3,6
16/08/2016 3:00	7	16/08/2016 9:10	8,7	16/08/2016 15:20	2,8
16/08/2016 3:10	6,9	16/08/2016 9:20	8,6	16/08/2016 15:30	2,2
16/08/2016 3:20	8,1	16/08/2016 9:30	9,3	16/08/2016 15:40	2,1
16/08/2016 3:30	8,9	16/08/2016 9:40	8,7	16/08/2016 15:50	3,6
16/08/2016 3:40	9,1	16/08/2016 9:50	8,1	16/08/2016 16:00	3,5
16/08/2016 3:50	8,7	16/08/2016 10:00	9	16/08/2016 16:10	3,2
16/08/2016 4:00	9,6	16/08/2016 10:10	10,4	16/08/2016 16:20	4,5
16/08/2016 4:10	9,2	16/08/2016 10:20	8,5	16/08/2016 16:30	4,1
16/08/2016 4:20	8	16/08/2016 10:30	9,7	16/08/2016 16:40	3,6
16/08/2016 4:30	8,2	16/08/2016 10:40	9,4	16/08/2016 16:50	4
16/08/2016 4:40	8,1	16/08/2016 10:50	8,3	16/08/2016 17:00	5
16/08/2016 4:50	6,6	16/08/2016 11:00	8,4	16/08/2016 17:10	4,7
16/08/2016 5:00	6,1	16/08/2016 11:10	7,6	16/08/2016 17:20	6
16/08/2016 5:10	6,3	16/08/2016 11:20	7,4	16/08/2016 17:30	5,5
16/08/2016 5:20	5,5	16/08/2016 11:30	8,8	16/08/2016 17:40	4,9
16/08/2016 5:30	6,4	16/08/2016 11:40	9,6	16/08/2016 17:50	5,2
16/08/2016 5:40	5,6	16/08/2016 11:50	10,7	16/08/2016 18:00	4,7
16/08/2016 5:50	5,8	16/08/2016 12:00	10	16/08/2016 18:10	3,6
16/08/2016 6:00	6,7	16/08/2016 12:10	9,7	16/08/2016 18:20	3
16/08/2016 6:10	7,9	16/08/2016 12:20	8,6	16/08/2016 18:30	3,7
16/08/2016 6:20	7,7	16/08/2016 12:30	8,9	16/08/2016 18:40	2,6
16/08/2016 6:30	5,4	16/08/2016 12:40	8,1	16/08/2016 18:50	1,9
16/08/2016 6:40	3,8	16/08/2016 12:50	8,2	16/08/2016 19:00	1,9
16/08/2016 6:50	5,1	16/08/2016 13:00	6,4	16/08/2016 19:10	1,8
16/08/2016 7:00	6	16/08/2016 13:10	5,5	16/08/2016 19:20	2
16/08/2016 7:10	5,5	16/08/2016 13:20	4,6	16/08/2016 19:30	1,7
16/08/2016 7:20	5,5	16/08/2016 13:30	3,8	16/08/2016 19:40	1,3
16/08/2016 7:30	7	16/08/2016 13:40	5	16/08/2016 19:50	0,9
16/08/2016 7:40	7,8	16/08/2016 13:50	4,3	16/08/2016 20:00	1,6
16/08/2016 7:50	9,3	16/08/2016 14:00	3,3	16/08/2016 20:10	1,7

Fecha	Velocidad	Fecha	Velocidad	Fecha	Velocidad
16/08/2016 20:20	2,4	17/08/2016 2:30	6	17/08/2016 8:40	9
16/08/2016 20:30	2,4	17/08/2016 2:40	7,7	17/08/2016 8:50	7,7
16/08/2016 20:40	3,4	17/08/2016 2:50	7,6	17/08/2016 9:00	10,8
16/08/2016 20:50	3,6	17/08/2016 3:00	8	17/08/2016 9:10	8,8
16/08/2016 21:00	4	17/08/2016 3:10	8,5	17/08/2016 9:20	8,5
16/08/2016 21:10	2,5	17/08/2016 3:20	8,2	17/08/2016 9:30	10,9
16/08/2016 21:20	1,5	17/08/2016 3:30	7,9	17/08/2016 9:40	10,4
16/08/2016 21:30	2,7	17/08/2016 3:40	8,4	17/08/2016 9:50	9,1
16/08/2016 21:40	3,4	17/08/2016 3:50	7,8	17/08/2016 10:00	10,8
16/08/2016 21:50	4	17/08/2016 4:00	8,5	17/08/2016 10:10	10,9
16/08/2016 22:00	4,9	17/08/2016 4:10	8,2	17/08/2016 10:20	10,3
16/08/2016 22:10	5	17/08/2016 4:20	8,1	17/08/2016 10:30	10,3
16/08/2016 22:20	4,5	17/08/2016 4:30	7,1	17/08/2016 10:40	12,2
16/08/2016 22:30	4,8	17/08/2016 4:40	6,5	17/08/2016 10:50	10,6
16/08/2016 22:40	5,2	17/08/2016 4:50	7	17/08/2016 11:00	10,7
16/08/2016 22:50	5,2	17/08/2016 5:00	6,4	17/08/2016 11:10	9,9
16/08/2016 23:00	6,2	17/08/2016 5:10	6,2	17/08/2016 11:20	11,3
16/08/2016 23:10	7,3	17/08/2016 5:20	6,2	17/08/2016 11:30	10,4
16/08/2016 23:20	6,5	17/08/2016 5:30	6,5	17/08/2016 11:40	11
16/08/2016 23:30	7	17/08/2016 5:40	7,1	17/08/2016 11:50	11,5
16/08/2016 23:40	7	17/08/2016 5:50	5,6	17/08/2016 12:00	11,3
16/08/2016 23:50	4,9	17/08/2016 6:00	6,4	17/08/2016 12:10	11,6
17/08/2016 0:00	3,3	17/08/2016 6:10	6,2	17/08/2016 12:20	10,5
17/08/2016 0:10	3,8	17/08/2016 6:20	5,1	17/08/2016 12:30	11,5
17/08/2016 0:20	7,4	17/08/2016 6:30	5,7	17/08/2016 12:40	11
17/08/2016 0:30	7,6	17/08/2016 6:40	5	17/08/2016 12:50	11,5
17/08/2016 0:40	6,8	17/08/2016 6:50	4,9	17/08/2016 13:00	11,6
17/08/2016 0:50	5,6	17/08/2016 7:00	3,7	17/08/2016 13:10	9,7
17/08/2016 1:00	5,9	17/08/2016 7:10	3,3	17/08/2016 13:20	10,4
17/08/2016 1:10	6	17/08/2016 7:20	5	17/08/2016 13:30	9,4
17/08/2016 1:20	5,6	17/08/2016 7:30	3,7	17/08/2016 13:40	9,6
17/08/2016 1:30	6,5	17/08/2016 7:40	3	17/08/2016 13:50	9,2
17/08/2016 1:40	7,8	17/08/2016 7:50	1,8	17/08/2016 14:00	9,9
17/08/2016 1:50	6,9	17/08/2016 8:00	1,8	17/08/2016 14:10	11,3
17/08/2016 2:00	6,2	17/08/2016 8:10	2,4	17/08/2016 14:20	10,6
17/08/2016 2:10	5,7	17/08/2016 8:20	5,7	17/08/2016 14:30	9,4
17/08/2016 2:20	6,4	17/08/2016 8:30	9,6	17/08/2016 14:40	9,7

Fecha	Velocidad	Fecha	Velocidad	Fecha	Velocidad
17/08/2016 14:50	8,6	17/08/2016 21:10	5,8	18/08/2016 3:20	7
17/08/2016 15:00	7,4	17/08/2016 21:20	5,9	18/08/2016 3:30	6,1
17/08/2016 15:10	7,5	17/08/2016 21:30	4,5	18/08/2016 3:40	4,5
17/08/2016 15:20	7,1	17/08/2016 21:40	5,8	18/08/2016 3:50	5,7
17/08/2016 15:30	7,7	17/08/2016 21:50	4	18/08/2016 4:00	5,4
17/08/2016 15:40	7,3	17/08/2016 22:00	3,3	18/08/2016 4:10	5,3
17/08/2016 15:50	6,7	17/08/2016 22:10	4,3	18/08/2016 4:20	4,2
17/08/2016 16:00	6,2	17/08/2016 22:20	4,9	18/08/2016 4:30	5,6
17/08/2016 16:10	6,4	17/08/2016 22:30	6	18/08/2016 4:40	5,9
17/08/2016 16:20	3,5	17/08/2016 22:40	6,6	18/08/2016 4:50	5,9
17/08/2016 16:40	5,1	17/08/2016 22:50	5,5	18/08/2016 5:00	6,1
17/08/2016 16:50	6,9	17/08/2016 23:00	6,3	18/08/2016 5:10	5,6
17/08/2016 17:00	6,7	17/08/2016 23:10	5,7	18/08/2016 5:20	5,2
17/08/2016 17:10	6	17/08/2016 23:20	4,7	18/08/2016 5:30	5,6
17/08/2016 17:20	5,8	17/08/2016 23:30	4,3	18/08/2016 5:40	5,7
17/08/2016 17:30	5,7	17/08/2016 23:40	5,5	18/08/2016 5:50	5,3
17/08/2016 17:40	5,2	17/08/2016 23:50	7,7	18/08/2016 6:00	4,8
17/08/2016 17:50	4,7	18/08/2016 0:00	6,7	18/08/2016 6:10	1,7
17/08/2016 18:00	4,2	18/08/2016 0:10	6,4	18/08/2016 6:20	2
17/08/2016 18:10	3,7	18/08/2016 0:20	7,8	18/08/2016 6:30	1,5
17/08/2016 18:20	3,5	18/08/2016 0:30	7,1	18/08/2016 6:40	1,4
17/08/2016 18:30	3,2	18/08/2016 0:40	7,9	18/08/2016 6:50	0,6
17/08/2016 18:40	2	18/08/2016 0:50	9,6	18/08/2016 7:00	2,4
17/08/2016 18:50	2,3	18/08/2016 1:00	6,7	18/08/2016 7:10	4
17/08/2016 19:00	2	18/08/2016 1:10	5,2	18/08/2016 7:20	4,4
17/08/2016 19:10	1,6	18/08/2016 1:20	5,6	18/08/2016 7:30	3,2
17/08/2016 19:20	0,8	18/08/2016 1:30	7,3	18/08/2016 7:40	1,7
17/08/2016 19:30	1,2	18/08/2016 1:40	8,6	18/08/2016 7:50	3
17/08/2016 19:40	1,4	18/08/2016 1:50	8,1	18/08/2016 8:00	5,5
17/08/2016 19:50	4	18/08/2016 2:00	7,4	18/08/2016 8:10	8,3
17/08/2016 20:00	4,7	18/08/2016 2:10	6,6	18/08/2016 8:20	8,9
17/08/2016 20:10	4,2	18/08/2016 2:20	7,5	18/08/2016 8:30	11,2
17/08/2016 20:20	3,3	18/08/2016 2:30	6,9	18/08/2016 8:40	10,5
17/08/2016 20:30	2,9	18/08/2016 2:40	6,4	18/08/2016 8:50	8,3
17/08/2016 20:40	4,8	18/08/2016 2:50	7,4	18/08/2016 9:00	10,6
17/08/2016 20:50	4,4	18/08/2016 3:00	7,5	18/08/2016 9:10	11,1
17/08/2016 21:00	4,4	18/08/2016 3:10	7,4	18/08/2016 9:20	10,4

Fecha	Velocidad	Fecha	Velocidad	Fecha	Velocidad
18/08/2016 9:30	10,7	18/08/2016 15:40	10,9	18/08/2016 22:00	1,8
18/08/2016 9:40	8,7	18/08/2016 15:50	10,3	18/08/2016 22:10	1,7
18/08/2016 9:50	11,5	18/08/2016 16:00	10,2	18/08/2016 22:20	3,4
18/08/2016 10:00	10,4	18/08/2016 16:10	8,9	18/08/2016 22:30	4,2
18/08/2016 10:10	10,1	18/08/2016 16:20	8,2	18/08/2016 22:40	4,2
18/08/2016 10:20	11,4	18/08/2016 16:40	8	18/08/2016 22:50	2,8
18/08/2016 10:30	11,2	18/08/2016 16:50	7,7	18/08/2016 23:00	2,4
18/08/2016 10:40	9,5	18/08/2016 17:00	5,9	18/08/2016 23:10	4
18/08/2016 10:50	10	18/08/2016 17:10	7,5	18/08/2016 23:20	5,2
18/08/2016 11:00	10,5	18/08/2016 17:20	7,7	18/08/2016 23:30	4,4
18/08/2016 11:10	10,5	18/08/2016 17:30	7,2	18/08/2016 23:40	6,7
18/08/2016 11:20	10,2	18/08/2016 17:40	6,7	18/08/2016 23:50	6,3
18/08/2016 11:30	10,2	18/08/2016 17:50	8,2	19/08/2016 0:00	6,4
18/08/2016 11:40	10,7	18/08/2016 18:00	7,8	19/08/2016 0:10	6,3
18/08/2016 11:50	11,3	18/08/2016 18:10	7,1	19/08/2016 0:20	5,9
18/08/2016 12:00	10,4	18/08/2016 18:20	7,2	19/08/2016 0:30	4,9
18/08/2016 12:10	9,9	18/08/2016 18:30	7,2	19/08/2016 0:40	5,6
18/08/2016 12:20	10	18/08/2016 18:40	5,7	19/08/2016 0:50	5,6
18/08/2016 12:30	8,8	18/08/2016 18:50	4,7	19/08/2016 1:00	6
18/08/2016 12:40	9,6	18/08/2016 19:00	5,2	19/08/2016 1:10	6,5
18/08/2016 12:50	11	18/08/2016 19:10	5,9	19/08/2016 1:20	5,5
18/08/2016 13:00	10,8	18/08/2016 19:20	7,4	19/08/2016 1:30	5
18/08/2016 13:10	9,4	18/08/2016 19:30	8,1	19/08/2016 1:40	5,7
18/08/2016 13:20	10	18/08/2016 19:40	7,5	19/08/2016 1:50	6,3
18/08/2016 13:30	8,4	18/08/2016 19:50	6,4	19/08/2016 2:00	5,6
18/08/2016 13:40	10,3	18/08/2016 20:00	5,9	19/08/2016 2:10	4,5
18/08/2016 13:50	10,4	18/08/2016 20:10	6,5	19/08/2016 2:20	4,9
18/08/2016 14:00	11,5	18/08/2016 20:20	6,2	19/08/2016 2:30	6
18/08/2016 14:10	11,6	18/08/2016 20:30	5,1	19/08/2016 2:40	4,1
18/08/2016 14:20	10,1	18/08/2016 20:40	3,8	19/08/2016 2:50	2,7
18/08/2016 14:30	12,3	18/08/2016 20:50	3,2	19/08/2016 3:00	1,9
18/08/2016 14:40	10,6	18/08/2016 21:00	3,3	19/08/2016 3:10	1,9
18/08/2016 14:50	11,8	18/08/2016 21:10	2,6	19/08/2016 3:20	2,1
18/08/2016 15:00	10,8	18/08/2016 21:20	3,4	19/08/2016 3:30	2,1
18/08/2016 15:10	11,4	18/08/2016 21:30	4	19/08/2016 3:40	3,5
18/08/2016 15:20	11,9	18/08/2016 21:40	3,8	19/08/2016 3:50	2,7
18/08/2016 15:30	11,4	18/08/2016 21:50	2,3	19/08/2016 4:00	2,6

Fecha	Velocidad	Fecha	Velocidad	Fecha	Velocidad
19/08/2016 4:10	3	19/08/2016 10:20	4,6	19/08/2016 18:40	7,1
19/08/2016 4:20	2,7	19/08/2016 10:30	5	19/08/2016 18:50	7,3
19/08/2016 4:30	1,4	19/08/2016 10:40	5	19/08/2016 19:00	7,6
19/08/2016 4:40	2,9	19/08/2016 10:50	4,5	19/08/2016 19:10	7,4
19/08/2016 4:50	1,6	19/08/2016 11:00	4,8	19/08/2016 19:20	5,9
19/08/2016 5:00	2	19/08/2016 11:10	5,2	19/08/2016 19:30	5,2
19/08/2016 5:10	2,2	19/08/2016 11:20	5,1	19/08/2016 19:40	5,9
19/08/2016 5:20	2,3	19/08/2016 11:30	4,2	19/08/2016 19:50	6,2
19/08/2016 5:30	2,5	19/08/2016 11:40	3,1	19/08/2016 20:00	6,4
19/08/2016 5:40	2,2	19/08/2016 11:50	3,3	19/08/2016 20:10	6,6
19/08/2016 5:50	1,3	19/08/2016 12:00	3,3	19/08/2016 20:20	7,3
19/08/2016 6:00	0,4	19/08/2016 14:10	7,8	19/08/2016 20:30	6,8
19/08/2016 6:10	0,7	19/08/2016 14:20	8	19/08/2016 20:40	6,3
19/08/2016 6:20	1	19/08/2016 14:30	7,2	19/08/2016 20:50	7,3
19/08/2016 6:30	0,8	19/08/2016 14:40	7,6	19/08/2016 21:00	7,7
19/08/2016 6:40	1,1	19/08/2016 14:50	7,7	19/08/2016 21:10	6,4
19/08/2016 6:50	1,1	19/08/2016 15:00	7,7	19/08/2016 21:20	5,3
19/08/2016 7:00	1,1	19/08/2016 15:10	7	19/08/2016 21:30	5,6
19/08/2016 7:10	1,7	19/08/2016 15:20	7,1	19/08/2016 21:40	5,5
19/08/2016 7:20	1,1	19/08/2016 15:30	6,3	19/08/2016 21:50	6
19/08/2016 7:30	0,9	19/08/2016 15:40	7	19/08/2016 22:00	6,9
19/08/2016 7:40	2	19/08/2016 15:50	6,6	19/08/2016 22:10	7,6
19/08/2016 7:50	2,7	19/08/2016 16:00	6,8	19/08/2016 22:20	9
19/08/2016 8:00	1,9	19/08/2016 16:10	8,2	19/08/2016 22:30	9,6
19/08/2016 8:10	1,8	19/08/2016 16:20	7,1	19/08/2016 22:40	9,7
19/08/2016 8:20	2,9	19/08/2016 16:30	8,2	19/08/2016 22:50	8,2
19/08/2016 8:30	2	19/08/2016 16:40	7,7	19/08/2016 23:00	8
19/08/2016 8:40	3,8	19/08/2016 16:50	5,8	19/08/2016 23:10	7,8
19/08/2016 8:50	8	19/08/2016 17:00	7,1	19/08/2016 23:20	6,5
19/08/2016 9:00	8,7	19/08/2016 17:10	7	19/08/2016 23:30	6,1
19/08/2016 9:10	7	19/08/2016 17:30	7,8	19/08/2016 23:40	6,5
19/08/2016 9:20	5,3	19/08/2016 17:40	5,8	19/08/2016 23:50	5,6
19/08/2016 9:30	5,5	19/08/2016 17:50	4,9	20/08/2016 0:00	6,1
19/08/2016 9:40	4,7	19/08/2016 18:00	3,8	20/08/2016 0:10	6,6
19/08/2016 9:50	4,9	19/08/2016 18:10	5,7	20/08/2016 0:20	6,9
19/08/2016 10:00	5,8	19/08/2016 18:20	7,7	20/08/2016 0:30	6,6
19/08/2016 10:10	6,2	19/08/2016 18:30	7,3	20/08/2016 0:40	7,4

Fecha	Velocidad	Fecha	Velocidad	Fecha	Velocidad
20/08/2016 0:50	7	20/08/2016 7:00	9,1	20/08/2016 13:10	8,8
20/08/2016 1:00	6,8	20/08/2016 7:10	9,3	20/08/2016 13:20	8,8
20/08/2016 1:10	6,4	20/08/2016 7:20	9	20/08/2016 13:30	9,9
20/08/2016 1:20	6,2	20/08/2016 7:30	8,7	20/08/2016 13:40	9,2
20/08/2016 1:30	5,8	20/08/2016 7:40	7,9	20/08/2016 13:50	10,5
20/08/2016 1:40	5,6	20/08/2016 7:50	7,5	20/08/2016 14:00	7,5
20/08/2016 1:50	5,2	20/08/2016 8:00	7,8	20/08/2016 14:10	9,1
20/08/2016 2:00	4	20/08/2016 8:10	7,1	20/08/2016 14:20	9,4
20/08/2016 2:10	3,9	20/08/2016 8:20	7,2	20/08/2016 14:30	9,3
20/08/2016 2:20	3,2	20/08/2016 8:30	6,9	20/08/2016 14:40	8,5
20/08/2016 2:30	3,2	20/08/2016 8:40	6,9	20/08/2016 14:50	9,9
20/08/2016 2:40	3,3	20/08/2016 8:50	6,5	20/08/2016 15:00	9,4
20/08/2016 2:50	4	20/08/2016 9:00	5,9	20/08/2016 15:10	8,4
20/08/2016 3:00	3,7	20/08/2016 9:10	3,8	20/08/2016 15:20	6,6
20/08/2016 3:10	4,8	20/08/2016 9:20	4,2	20/08/2016 15:30	7,1
20/08/2016 3:20	4,4	20/08/2016 9:30	3,4	20/08/2016 15:40	7,4
20/08/2016 3:30	6,1	20/08/2016 9:40	6,3	20/08/2016 15:50	5,8
20/08/2016 3:40	6,5	20/08/2016 9:50	6,9	20/08/2016 16:00	4,8
20/08/2016 3:50	6,1	20/08/2016 10:00	7	20/08/2016 16:10	5,1
20/08/2016 4:00	5	20/08/2016 10:10	6,3	20/08/2016 16:20	4,4
20/08/2016 4:10	7,1	20/08/2016 10:20	8	20/08/2016 16:30	3,4
20/08/2016 4:20	6	20/08/2016 10:30	8,3	20/08/2016 16:40	5,9
20/08/2016 4:30	6,2	20/08/2016 10:40	9,2	20/08/2016 16:50	6,6
20/08/2016 4:40	5,2	20/08/2016 10:50	8,8	20/08/2016 17:00	4,7
20/08/2016 4:50	6,1	20/08/2016 11:00	8,9	20/08/2016 17:10	2,8
20/08/2016 5:00	6,4	20/08/2016 11:10	9,9	20/08/2016 17:20	1,5
20/08/2016 5:10	7,1	20/08/2016 11:20	11	20/08/2016 17:30	1,7
20/08/2016 5:20	7,3	20/08/2016 11:30	10,6	20/08/2016 17:40	3,5
20/08/2016 5:30	6,6	20/08/2016 11:40	10	20/08/2016 17:50	3
20/08/2016 5:40	7	20/08/2016 11:50	10,3	20/08/2016 18:00	3,2
20/08/2016 5:50	7,3	20/08/2016 12:00	9,4	20/08/2016 18:10	2,7
20/08/2016 6:00	8,5	20/08/2016 12:10	8,6	20/08/2016 18:20	1,1
20/08/2016 6:10	7,6	20/08/2016 12:20	7,9	20/08/2016 18:30	2,7
20/08/2016 6:20	9,7	20/08/2016 12:30	8,2	20/08/2016 18:40	3,9
20/08/2016 6:30	8	20/08/2016 12:40	6,2	20/08/2016 18:50	3,7
20/08/2016 6:40	9,7	20/08/2016 12:50	9,1	20/08/2016 19:00	5
20/08/2016 6:50	9,5	20/08/2016 13:00	7,5	20/08/2016 19:10	4,7

Fecha	Velocidad	Fecha	Velocidad	Fecha	Velocidad
20/08/2016 19:20	5	21/08/2016 1:30	5,8	21/08/2016 7:40	7
20/08/2016 19:30	5,3	21/08/2016 1:40	7,5	21/08/2016 7:50	7,7
20/08/2016 19:40	4,9	21/08/2016 1:50	5,7	21/08/2016 8:00	8
20/08/2016 19:50	5,2	21/08/2016 2:00	5,7	21/08/2016 8:10	8,9
20/08/2016 20:00	4,7	21/08/2016 2:10	5,5	21/08/2016 8:20	8,8
20/08/2016 20:10	5,6	21/08/2016 2:20	5,3	21/08/2016 8:30	7
20/08/2016 20:20	5,6	21/08/2016 2:30	6,6	21/08/2016 8:40	7,5
20/08/2016 20:30	4,4	21/08/2016 2:40	7	21/08/2016 8:50	8,4
20/08/2016 20:40	4,6	21/08/2016 2:50	8,1	21/08/2016 9:00	9,2
20/08/2016 20:50	2,7	21/08/2016 3:00	8,4	21/08/2016 9:10	8,9
20/08/2016 21:00	2,3	21/08/2016 3:10	7,4	21/08/2016 9:20	9,5
20/08/2016 21:10	2,7	21/08/2016 3:20	7	21/08/2016 9:30	9,2
20/08/2016 21:20	1,4	21/08/2016 3:30	8,6	21/08/2016 9:40	9,2
20/08/2016 21:30	2,1	21/08/2016 3:40	8,6	21/08/2016 9:50	9,8
20/08/2016 21:40	3,4	21/08/2016 3:50	9,4	21/08/2016 10:00	9,7
20/08/2016 21:50	5,3	21/08/2016 4:00	9,5	21/08/2016 10:10	9,6
20/08/2016 22:00	5,4	21/08/2016 4:10	9,2	21/08/2016 10:20	9,3
20/08/2016 22:10	3,8	21/08/2016 4:20	9,8	21/08/2016 10:30	9,6
20/08/2016 22:20	5	21/08/2016 4:30	8,3	21/08/2016 10:40	8,7
20/08/2016 22:30	7,4	21/08/2016 4:40	8,6	21/08/2016 10:50	10,9
20/08/2016 22:40	8,2	21/08/2016 4:50	9	21/08/2016 11:00	8,4
20/08/2016 22:50	6,5	21/08/2016 5:00	6,9	21/08/2016 11:10	9,1
20/08/2016 23:00	6,3	21/08/2016 5:10	7,6	21/08/2016 11:20	7,8
20/08/2016 23:10	6,5	21/08/2016 5:20	7,8	21/08/2016 11:30	10,2
20/08/2016 23:20	7,9	21/08/2016 5:30	7,8	21/08/2016 11:40	11,1
20/08/2016 23:30	7,9	21/08/2016 5:40	6,4	21/08/2016 11:50	11,1
20/08/2016 23:40	7,7	21/08/2016 5:50	6	21/08/2016 12:00	12,9
20/08/2016 23:50	6,5	21/08/2016 6:00	5,9	21/08/2016 12:10	11,8
21/08/2016 0:00	6,6	21/08/2016 6:10	5	21/08/2016 12:20	11,3
21/08/2016 0:10	5,7	21/08/2016 6:20	3,7	21/08/2016 12:30	12,1
21/08/2016 0:20	6,4	21/08/2016 6:30	6,2	21/08/2016 12:40	11,5
21/08/2016 0:30	6	21/08/2016 6:40	4,4	21/08/2016 12:50	10,4
21/08/2016 0:40	5,7	21/08/2016 6:50	6,9	21/08/2016 13:00	10,1
21/08/2016 0:50	8	21/08/2016 7:00	7,6	21/08/2016 13:10	11,6
21/08/2016 1:00	7,3	21/08/2016 7:10	7,7	21/08/2016 13:20	10,4
21/08/2016 1:10	7,1	21/08/2016 7:20	7	21/08/2016 13:30	10,1
21/08/2016 1:20	7	21/08/2016 7:30	7,4	21/08/2016 13:40	9,7

Fecha	Velocidad	Fecha	Velocidad	Fecha	Velocidad
21/08/2016 13:50	10,2	21/08/2016 20:00	7,5	22/08/2016 2:10	6,4
21/08/2016 14:00	10,8	21/08/2016 20:10	6,7	22/08/2016 2:20	6,4
21/08/2016 14:10	11,8	21/08/2016 20:20	7,6	22/08/2016 2:30	6,9
21/08/2016 14:20	11	21/08/2016 20:30	6,1	22/08/2016 2:40	6,2
21/08/2016 14:30	12,1	21/08/2016 20:40	3,6	22/08/2016 2:50	4,8
21/08/2016 14:40	11,4	21/08/2016 20:50	2,9	22/08/2016 3:00	4,4
21/08/2016 14:50	11	21/08/2016 21:00	2,8	22/08/2016 3:10	5,4
21/08/2016 15:00	11,9	21/08/2016 21:10	2	22/08/2016 3:20	6
21/08/2016 15:10	12,3	21/08/2016 21:20	2,1	22/08/2016 3:30	5,7
21/08/2016 15:20	12,1	21/08/2016 21:30	2,3	22/08/2016 3:40	5,1
21/08/2016 15:30	11,1	21/08/2016 21:40	5,4	22/08/2016 3:50	4,1
21/08/2016 15:40	13,5	21/08/2016 21:50	7,2	22/08/2016 4:00	4,3
21/08/2016 15:50	12	21/08/2016 22:00	6,3	22/08/2016 4:10	7
21/08/2016 16:00	11,2	21/08/2016 22:10	5,5	22/08/2016 4:20	6,2
21/08/2016 16:10	10,8	21/08/2016 22:20	5	22/08/2016 4:30	6,1
21/08/2016 16:20	12,1	21/08/2016 22:30	6,5	22/08/2016 4:40	4,1
21/08/2016 16:30	9,1	21/08/2016 22:40	7,1	22/08/2016 4:50	4,3
21/08/2016 16:40	8,1	21/08/2016 22:50	7,3	22/08/2016 5:00	4,9
21/08/2016 16:50	8,9	21/08/2016 23:00	6,4	22/08/2016 5:10	5
21/08/2016 17:00	8,5	21/08/2016 23:10	4,9	22/08/2016 5:20	6,4
21/08/2016 17:10	8,4	21/08/2016 23:20	5,4	22/08/2016 5:30	4,5
21/08/2016 17:20	7,5	21/08/2016 23:30	5,3	22/08/2016 5:40	4
21/08/2016 17:30	6,9	21/08/2016 23:40	4,7	22/08/2016 5:50	4
21/08/2016 17:40	5,4	21/08/2016 23:50	6	22/08/2016 6:00	3,8
21/08/2016 17:50	6,9	22/08/2016 0:00	7,1	22/08/2016 6:10	5,3
21/08/2016 18:00	4,3	22/08/2016 0:10	6,7	22/08/2016 6:20	4,9
21/08/2016 18:10	4,7	22/08/2016 0:20	7,5	22/08/2016 6:30	4,5
21/08/2016 18:20	4,6	22/08/2016 0:30	5,5	22/08/2016 6:40	6,4
21/08/2016 18:30	4,4	22/08/2016 0:40	4,7	22/08/2016 6:50	5,7
21/08/2016 18:40	4,6	22/08/2016 0:50	5,3	22/08/2016 7:00	6,2
21/08/2016 18:50	5	22/08/2016 1:00	5,6	22/08/2016 7:10	6
21/08/2016 19:00	5,7	22/08/2016 1:10	6,6	22/08/2016 7:20	6,5
21/08/2016 19:10	7,4	22/08/2016 1:20	6,3	22/08/2016 7:30	6,5
21/08/2016 19:20	7,5	22/08/2016 1:30	6	22/08/2016 7:40	5,4
21/08/2016 19:30	8	22/08/2016 1:40	6,7	22/08/2016 7:50	5,9
21/08/2016 19:40	8,8	22/08/2016 1:50	5,9	22/08/2016 8:00	7,5
21/08/2016 19:50	7,9	22/08/2016 2:00	6,2	22/08/2016 8:10	7,8

Fecha	Velocidad	Fecha	Velocidad	Fecha	Velocidad
22/08/2016 8:20	7,1	23/08/2016 21:30	3,6	24/08/2016 3:40	1,6
22/08/2016 8:30	7,9	23/08/2016 21:40	3,9	24/08/2016 3:50	2,5
22/08/2016 8:40	7,4	23/08/2016 21:50	5,5	24/08/2016 4:00	1,6
22/08/2016 8:50	7,1	23/08/2016 22:00	6,3	24/08/2016 4:10	2
22/08/2016 9:00	8,1	23/08/2016 22:10	5,4	24/08/2016 4:20	2,8
22/08/2016 9:10	8,3	23/08/2016 22:20	6,2	24/08/2016 4:30	2,3
22/08/2016 9:20	6,4	23/08/2016 22:30	5,8	24/08/2016 4:40	1,6
22/08/2016 9:30	6,9	23/08/2016 22:40	3,8	24/08/2016 4:50	2
22/08/2016 9:40	5,7	23/08/2016 22:50	3	24/08/2016 5:00	2,7
22/08/2016 9:50	6,4	23/08/2016 23:00	2,1	24/08/2016 5:10	2,1
22/08/2016 10:00	5,2	23/08/2016 23:10	1,2	24/08/2016 5:20	1,5
22/08/2016 10:10	5,2	23/08/2016 23:20	1,2	24/08/2016 5:30	2,3
22/08/2016 10:20	5,1	23/08/2016 23:30	0,9	24/08/2016 5:40	1,7
22/08/2016 10:30	4,5	23/08/2016 23:40	0,5	24/08/2016 5:50	1,2
22/08/2016 10:40	3,3	23/08/2016 23:50	2,5	24/08/2016 6:00	2,1
22/08/2016 10:50	5,3	24/08/2016 0:00	5,2	24/08/2016 6:10	1,5
22/08/2016 11:00	5,8	24/08/2016 0:10	5,3	24/08/2016 6:20	0,7
23/08/2016 18:10	6,3	24/08/2016 0:20	6,7	24/08/2016 6:30	0,5
23/08/2016 18:20	6,8	24/08/2016 0:30	6,3	24/08/2016 6:40	0,8
23/08/2016 18:30	6,2	24/08/2016 0:40	7,8	24/08/2016 6:50	1,8
23/08/2016 18:40	4,3	24/08/2016 0:50	6,4	24/08/2016 7:00	2
23/08/2016 18:50	5,5	24/08/2016 1:00	6,6	24/08/2016 7:10	1,3
23/08/2016 19:00	4,9	24/08/2016 1:10	7,5	24/08/2016 7:20	2,1
23/08/2016 19:10	4,9	24/08/2016 1:20	6,8	24/08/2016 7:30	1,3
23/08/2016 19:20	3,7	24/08/2016 1:30	5,9	24/08/2016 7:40	1,2
23/08/2016 19:30	2,5	24/08/2016 1:40	6,3	24/08/2016 7:50	1,3
23/08/2016 19:40	3,4	24/08/2016 1:50	4,6	24/08/2016 8:00	1,9
23/08/2016 19:50	3,6	24/08/2016 2:00	4,4	24/08/2016 8:10	1,9
23/08/2016 20:00	2,2	24/08/2016 2:10	6,6	24/08/2016 8:20	1,3
23/08/2016 20:10	1	24/08/2016 2:20	5,4	24/08/2016 8:30	1,3
23/08/2016 20:20	1,4	24/08/2016 2:30	5,2	24/08/2016 8:40	1,2
23/08/2016 20:30	0,8	24/08/2016 2:40	4,3	24/08/2016 8:50	1,1
23/08/2016 20:40	1	24/08/2016 2:50	3,3	24/08/2016 9:00	1,5
23/08/2016 20:50	3,1	24/08/2016 3:00	3	24/08/2016 9:10	2
23/08/2016 21:00	6,1	24/08/2016 3:10	2,1	24/08/2016 9:20	2,1
23/08/2016 21:10	6,5	24/08/2016 3:20	1,1	24/08/2016 9:30	1,4
23/08/2016 21:20	5,6	24/08/2016 3:30	1	24/08/2016 9:40	1,6

Fecha	Velocidad	Fecha	Velocidad	Fecha	Velocidad
24/08/2016 9:50	1,1	24/08/2016 16:00	8,9	24/08/2016 22:10	7,6
24/08/2016 10:00	1,5	24/08/2016 16:10	11,1	24/08/2016 22:20	7,5
24/08/2016 10:10	1,2	24/08/2016 16:20	7,5	24/08/2016 22:30	8
24/08/2016 10:20	1,3	24/08/2016 16:30	8,4	24/08/2016 22:40	8,6
24/08/2016 10:30	1,8	24/08/2016 16:40	8,3	24/08/2016 22:50	8,1
24/08/2016 10:40	2,7	24/08/2016 16:50	9	24/08/2016 23:00	8,2
24/08/2016 10:50	2,8	24/08/2016 17:00	9,4	24/08/2016 23:10	8,1
24/08/2016 11:00	4,3	24/08/2016 17:10	7,3	24/08/2016 23:20	8,2
24/08/2016 11:10	5,3	24/08/2016 17:20	7,3	24/08/2016 23:30	8,8
24/08/2016 11:20	5	24/08/2016 17:30	8,1	24/08/2016 23:40	8,5
24/08/2016 11:30	4,9	24/08/2016 17:40	8,3	24/08/2016 23:50	8,5
24/08/2016 11:40	5,7	24/08/2016 17:50	6,2	25/08/2016 0:00	7,5
24/08/2016 11:50	5,4	24/08/2016 18:00	6,5	25/08/2016 0:10	8,6
24/08/2016 12:00	5,3	24/08/2016 18:10	6,3	25/08/2016 0:20	8,1
24/08/2016 12:10	5	24/08/2016 18:20	5,6	25/08/2016 0:30	8,1
24/08/2016 12:20	4,9	24/08/2016 18:30	4,7	25/08/2016 0:40	8
24/08/2016 12:30	4,9	24/08/2016 18:40	4,7	25/08/2016 0:50	7
24/08/2016 12:40	5,7	24/08/2016 18:50	3,6	25/08/2016 1:00	6,7
24/08/2016 12:50	6,4	24/08/2016 19:00	4,3	25/08/2016 1:10	5,2
24/08/2016 13:00	5,3	24/08/2016 19:10	5,3	25/08/2016 1:20	6,7
24/08/2016 13:10	6,1	24/08/2016 19:20	4,6	25/08/2016 1:30	6,4
24/08/2016 13:20	5,1	24/08/2016 19:30	5,7	25/08/2016 1:40	6,2
24/08/2016 13:30	5,7	24/08/2016 19:40	5,7	25/08/2016 1:50	6,1
24/08/2016 13:40	5,5	24/08/2016 19:50	6,6	25/08/2016 2:00	6
24/08/2016 13:50	3,9	24/08/2016 20:00	8,6	25/08/2016 2:10	6,3
24/08/2016 14:00	4	24/08/2016 20:10	8,1	25/08/2016 2:20	6,1
24/08/2016 14:10	4	24/08/2016 20:20	7,8	25/08/2016 2:30	6,9
24/08/2016 14:20	3,3	24/08/2016 20:30	7,3	25/08/2016 2:40	6,9
24/08/2016 14:30	6,9	24/08/2016 20:40	7,8	25/08/2016 2:50	7,1
24/08/2016 14:40	6,7	24/08/2016 20:50	6,6	25/08/2016 3:00	7,3
24/08/2016 14:50	8,2	24/08/2016 21:00	6,7	25/08/2016 3:10	6,7
24/08/2016 15:00	8,7	24/08/2016 21:10	6,2	25/08/2016 3:20	6,6
24/08/2016 15:10	9,2	24/08/2016 21:20	6,4	25/08/2016 3:30	5
24/08/2016 15:20	8,5	24/08/2016 21:30	7,8	25/08/2016 3:40	4,3
24/08/2016 15:30	8,5	24/08/2016 21:40	7,4	25/08/2016 3:50	4
24/08/2016 15:40	8,5	24/08/2016 21:50	6,6	25/08/2016 4:00	2,4
24/08/2016 15:50	8	24/08/2016 22:00	7,5	25/08/2016 4:10	2,3

Fecha	Velocidad	Fecha	Velocidad	Fecha	Velocidad
25/08/2016 4:20	4,4	25/08/2016 10:30	9,1	25/08/2016 16:40	5,6
25/08/2016 4:30	4,2	25/08/2016 10:40	10,4	25/08/2016 16:50	6,3
25/08/2016 4:40	2,9	25/08/2016 10:50	9,1	25/08/2016 17:10	5,2
25/08/2016 4:50	2,9	25/08/2016 11:00	11,1	25/08/2016 17:20	4,2
25/08/2016 5:00	2,2	25/08/2016 11:10	8,5	25/08/2016 17:30	4,3
25/08/2016 5:10	2,8	25/08/2016 11:20	8,2	25/08/2016 17:40	4,5
25/08/2016 5:20	2,5	25/08/2016 11:30	8,4	25/08/2016 17:50	3,6
25/08/2016 5:30	2,7	25/08/2016 11:40	6,8	25/08/2016 18:00	3,3
25/08/2016 5:40	2,2	25/08/2016 11:50	7,8	25/08/2016 18:10	2,3
25/08/2016 5:50	1,6	25/08/2016 12:00	6,8	25/08/2016 18:20	1,9
25/08/2016 6:00	1,2	25/08/2016 12:10	8,8	25/08/2016 18:30	2,6
25/08/2016 6:10	1,6	25/08/2016 12:20	7,8	25/08/2016 18:40	2,4
25/08/2016 6:20	1,3	25/08/2016 12:30	7,3	25/08/2016 18:50	2
25/08/2016 6:30	4,6	25/08/2016 12:40	7,9	25/08/2016 19:00	1,6
25/08/2016 6:40	5,1	25/08/2016 12:50	7,9	25/08/2016 19:10	1,5
25/08/2016 6:50	4,6	25/08/2016 13:00	7,3	25/08/2016 19:20	1,9
25/08/2016 7:00	4,8	25/08/2016 13:10	7,3	25/08/2016 19:30	3,1
25/08/2016 7:10	5,8	25/08/2016 13:20	7,3	25/08/2016 19:40	4,8
25/08/2016 7:20	6	25/08/2016 13:30	5,6	25/08/2016 19:50	5,4
25/08/2016 7:30	6,8	25/08/2016 13:40	7,1	25/08/2016 20:00	5
25/08/2016 7:40	6,7	25/08/2016 13:50	6,9	25/08/2016 20:10	4,7
25/08/2016 7:50	6,8	25/08/2016 14:00	4,9	25/08/2016 20:20	4
25/08/2016 8:00	7	25/08/2016 14:10	7,3	25/08/2016 20:30	5,8
25/08/2016 8:10	7,1	25/08/2016 14:20	6,8	25/08/2016 20:40	5,5
25/08/2016 8:20	7,6	25/08/2016 14:30	7	25/08/2016 20:50	6,2
25/08/2016 8:30	7,5	25/08/2016 14:40	6,1	25/08/2016 21:00	6,4
25/08/2016 8:40	7,4	25/08/2016 14:50	4,8	25/08/2016 21:10	6,9
25/08/2016 8:50	7,3	25/08/2016 15:00	5,2	25/08/2016 21:20	8,3
25/08/2016 9:00	6,7	25/08/2016 15:10	7,5	25/08/2016 21:30	7,4
25/08/2016 9:10	4,3	25/08/2016 15:20	6,9	25/08/2016 21:40	6,9
25/08/2016 9:20	4,3	25/08/2016 15:30	5,2	25/08/2016 21:50	8,5
25/08/2016 9:30	5,6	25/08/2016 15:40	5,8	25/08/2016 22:00	8,4
25/08/2016 9:40	6,3	25/08/2016 15:50	6,3	25/08/2016 22:10	9,1
25/08/2016 9:50	5,9	25/08/2016 16:00	5,2	25/08/2016 22:20	8,3
25/08/2016 10:00	6,7	25/08/2016 16:10	5,9	25/08/2016 22:30	7,5
25/08/2016 10:10	8,8	25/08/2016 16:20	5,8	25/08/2016 22:40	9,1
25/08/2016 10:20	8,2	25/08/2016 16:30	5,8	25/08/2016 22:50	9,1

Fecha	Velocidad	Fecha	Velocidad	Fecha	Velocidad
25/08/2016 23:00	8,8	26/08/2016 5:10	8,5	28/08/2016 11:20	1,5
25/08/2016 23:10	7,8	26/08/2016 5:20	8,8	28/08/2016 11:30	1,6
25/08/2016 23:20	8,7	26/08/2016 5:30	8,3	28/08/2016 11:40	1,3
25/08/2016 23:30	9	26/08/2016 5:40	7,5	28/08/2016 11:50	1
25/08/2016 23:40	9,8	26/08/2016 5:50	7,5	28/08/2016 12:00	1,9
25/08/2016 23:50	9,7	26/08/2016 6:00	9,6	28/08/2016 12:10	2,2
26/08/2016 0:00	8,1	26/08/2016 6:10	9,2	28/08/2016 12:20	3,8
26/08/2016 0:10	9,8	26/08/2016 6:20	7,5	28/08/2016 12:30	3,4
26/08/2016 0:20	10,2	26/08/2016 6:30	10,1	28/08/2016 12:40	4,1
26/08/2016 0:30	10,3	26/08/2016 6:40	10,2	28/08/2016 12:50	5,1
26/08/2016 0:40	10	26/08/2016 6:50	9,8	28/08/2016 13:00	3,8
26/08/2016 0:50	10	26/08/2016 7:00	9	28/08/2016 13:10	4,2
26/08/2016 1:00	8,3	26/08/2016 7:10	9,6	28/08/2016 13:20	3,2
26/08/2016 1:10	8	26/08/2016 7:20	8,4	28/08/2016 13:30	2,8
26/08/2016 1:20	10,1	26/08/2016 7:30	7,5	28/08/2016 13:40	4,1
26/08/2016 1:30	10,5	26/08/2016 7:40	7,3	28/08/2016 13:50	5,6
26/08/2016 1:40	10,3	26/08/2016 7:50	6,5	28/08/2016 14:00	4,7
26/08/2016 1:50	9,9	26/08/2016 8:00	6,6	28/08/2016 14:10	5,1
26/08/2016 2:00	11	26/08/2016 8:10	6,9	28/08/2016 14:20	5,2
26/08/2016 2:10	10,4	26/08/2016 8:20	10,4	28/08/2016 14:30	4,8
26/08/2016 2:20	7,7	26/08/2016 8:30	9,8	28/08/2016 14:40	4,4
26/08/2016 2:30	8,9	26/08/2016 8:40	10,8	28/08/2016 14:50	5
26/08/2016 2:40	6,6	26/08/2016 8:50	11,6	28/08/2016 15:00	4,3
26/08/2016 2:50	6,5	26/08/2016 9:00	11,1	28/08/2016 15:10	4,1
26/08/2016 3:00	8,3	26/08/2016 9:10	9,9	28/08/2016 15:20	4,2
26/08/2016 3:10	8,8	26/08/2016 9:20	9,5	28/08/2016 15:30	4
26/08/2016 3:20	8,2	26/08/2016 9:30	10	28/08/2016 15:40	4,3
26/08/2016 3:30	8,2	26/08/2016 9:40	8,9	28/08/2016 15:50	4,1
26/08/2016 3:40	8,1	26/08/2016 9:50	10,5	28/08/2016 16:00	3,3
26/08/2016 3:50	8,8	26/08/2016 10:00	9,3	28/08/2016 16:10	3,5
26/08/2016 4:00	9,5	26/08/2016 10:10	10,4	28/08/2016 16:20	3,1
26/08/2016 4:10	8,1	26/08/2016 10:20	10,2	28/08/2016 16:30	3,2
26/08/2016 4:20	7,1	26/08/2016 10:30	9,3	28/08/2016 16:40	3,7
26/08/2016 4:30	8,1	26/08/2016 10:40	8,9	28/08/2016 16:50	3,3
26/08/2016 4:40	7,7	26/08/2016 10:50	8,5	28/08/2016 17:00	2,6
26/08/2016 4:50	8,1	26/08/2016 11:00	6,8	28/08/2016 17:10	3,4
26/08/2016 5:00	7	28/08/2016 11:10	1,5	28/08/2016 17:20	2,7

Fecha	Velocidad	Fecha	Velocidad	Fecha	Velocidad
28/08/2016 17:30	2,8	28/08/2016 23:40	3,6	29/08/2016 5:50	6,7
28/08/2016 17:40	3,2	28/08/2016 23:50	3,6	29/08/2016 6:00	7,1
28/08/2016 17:50	2,8	29/08/2016 0:00	4,5	29/08/2016 6:10	7,3
28/08/2016 18:00	2,4	29/08/2016 0:10	4	29/08/2016 6:20	7,2
28/08/2016 18:10	2,1	29/08/2016 0:20	2,8	29/08/2016 6:30	8,1
28/08/2016 18:20	2,5	29/08/2016 0:30	3,2	29/08/2016 6:40	8,3
28/08/2016 18:30	2,8	29/08/2016 0:40	3,3	29/08/2016 6:50	6,1
28/08/2016 18:40	3,1	29/08/2016 0:50	2,5	29/08/2016 7:00	6,1
28/08/2016 18:50	2,9	29/08/2016 1:00	1,1	29/08/2016 7:10	6,8
28/08/2016 19:00	2,8	29/08/2016 1:10	1	29/08/2016 7:20	7,8
28/08/2016 19:10	2,4	29/08/2016 1:20	1,1	29/08/2016 7:30	7,9
28/08/2016 19:20	1,4	29/08/2016 1:30	1,5	29/08/2016 7:40	8,9
28/08/2016 19:30	1,2	29/08/2016 1:40	0,7	29/08/2016 7:50	7,7
28/08/2016 19:40	2,1	29/08/2016 1:50	1,3	29/08/2016 8:00	9,4
28/08/2016 19:50	1,9	29/08/2016 2:00	1,8	29/08/2016 8:10	10,6
28/08/2016 20:00	2,3	29/08/2016 2:10	1,8	29/08/2016 8:20	10,8
28/08/2016 20:10	2,2	29/08/2016 2:20	2,6	29/08/2016 8:30	9,6
28/08/2016 20:20	1,9	29/08/2016 2:30	2,1	29/08/2016 8:40	10,9
28/08/2016 20:30	1,6	29/08/2016 2:40	2,1	29/08/2016 8:50	9,4
28/08/2016 20:40	1,2	29/08/2016 2:50	1,7	29/08/2016 9:00	10,1
28/08/2016 20:50	1	29/08/2016 3:00	1,4	29/08/2016 9:10	8,9
28/08/2016 21:00	0,8	29/08/2016 3:10	0,7	29/08/2016 9:20	9,8
28/08/2016 21:10	0,8	29/08/2016 3:20	0,3	29/08/2016 9:30	9,2
28/08/2016 21:20	0,6	29/08/2016 3:30	1,2	29/08/2016 9:40	9,8
28/08/2016 21:30	0,6	29/08/2016 3:40	0,7	29/08/2016 9:50	8,9
28/08/2016 21:40	1,2	29/08/2016 3:50	0,5	29/08/2016 10:00	8,6
28/08/2016 21:50	1,1	29/08/2016 4:00	0,9	29/08/2016 10:10	9,6
28/08/2016 22:00	1,6	29/08/2016 4:10	0,5	29/08/2016 10:20	10,2
28/08/2016 22:10	1,2	29/08/2016 4:20	0,6	29/08/2016 10:30	9,8
28/08/2016 22:20	0,8	29/08/2016 4:30	1,5	29/08/2016 10:40	10,9
28/08/2016 22:30	0,7	29/08/2016 4:40	1,3	29/08/2016 10:50	9,9
28/08/2016 22:40	1,1	29/08/2016 4:50	0,9	29/08/2016 11:00	11,3
28/08/2016 22:50	1,6	29/08/2016 5:00	1	29/08/2016 11:10	10,6
28/08/2016 23:00	1,1	29/08/2016 5:10	2,2	29/08/2016 11:20	11,1
28/08/2016 23:10	0,9	29/08/2016 5:20	5	29/08/2016 11:30	10,5
28/08/2016 23:20	0,7	29/08/2016 5:30	4,8	29/08/2016 11:40	10,5
28/08/2016 23:30	2,6	29/08/2016 5:40	6,2	29/08/2016 11:50	10,2

Fecha	Velocidad	Fecha	Velocidad	Fecha	Velocidad
29/08/2016 12:00	8,8	29/08/2016 18:20	3,9	30/08/2016 0:30	7
29/08/2016 12:10	9,9	29/08/2016 18:30	4,3	30/08/2016 0:40	8,4
29/08/2016 12:20	9,7	29/08/2016 18:40	3,5	30/08/2016 0:50	8,5
29/08/2016 12:30	8,2	29/08/2016 18:50	3,9	30/08/2016 1:00	8,3
29/08/2016 12:40	8,3	29/08/2016 19:00	5,3	30/08/2016 1:10	9
29/08/2016 12:50	10,7	29/08/2016 19:10	5,2	30/08/2016 1:20	8,8
29/08/2016 13:00	10	29/08/2016 19:20	5,9	30/08/2016 1:30	8,6
29/08/2016 13:10	9,8	29/08/2016 19:30	6,6	30/08/2016 1:40	8,6
29/08/2016 13:20	9,3	29/08/2016 19:40	6,5	30/08/2016 1:50	8,1
29/08/2016 13:30	11,1	29/08/2016 19:50	6,3	30/08/2016 2:00	8,8
29/08/2016 13:40	10,2	29/08/2016 20:00	6,3	30/08/2016 2:10	8,6
29/08/2016 13:50	10,3	29/08/2016 20:10	7,3	30/08/2016 2:20	7,5
29/08/2016 14:00	10,1	29/08/2016 20:20	7	30/08/2016 2:30	8,6
29/08/2016 14:10	7,9	29/08/2016 20:30	7,3	30/08/2016 2:40	8,9
29/08/2016 14:20	7,6	29/08/2016 20:40	7,6	30/08/2016 2:50	9,6
29/08/2016 14:30	8,5	29/08/2016 20:50	8,1	30/08/2016 3:00	11,2
29/08/2016 14:40	9,5	29/08/2016 21:00	7,4	30/08/2016 3:10	10,7
29/08/2016 14:50	8,6	29/08/2016 21:10	8,8	30/08/2016 3:20	9,4
29/08/2016 15:00	7,7	29/08/2016 21:20	8,9	30/08/2016 3:30	9,2
29/08/2016 15:10	7,6	29/08/2016 21:30	9,6	30/08/2016 3:40	9,3
29/08/2016 15:20	3,8	29/08/2016 21:40	9	30/08/2016 3:50	7,1
29/08/2016 15:30	2,9	29/08/2016 21:50	8	30/08/2016 4:00	8,1
29/08/2016 15:40	5,3	29/08/2016 22:00	7,3	30/08/2016 4:10	10,3
29/08/2016 15:50	6,6	29/08/2016 22:10	7	30/08/2016 4:20	7,3
29/08/2016 16:00	4,7	29/08/2016 22:20	6,9	30/08/2016 4:30	6
29/08/2016 16:10	5,5	29/08/2016 22:30	6,8	30/08/2016 4:40	6,1
29/08/2016 16:20	6,3	29/08/2016 22:40	8,3	30/08/2016 4:50	6,1
29/08/2016 16:30	6,4	29/08/2016 22:50	8,6	30/08/2016 5:00	6,3
29/08/2016 16:50	6,9	29/08/2016 23:00	7,3	30/08/2016 5:10	5,2
29/08/2016 17:00	7	29/08/2016 23:10	4,9	30/08/2016 5:20	5,5
29/08/2016 17:10	6,1	29/08/2016 23:20	6,7	30/08/2016 5:30	6,3
29/08/2016 17:20	5,1	29/08/2016 23:30	6,8	30/08/2016 5:40	6,5
29/08/2016 17:30	5,2	29/08/2016 23:40	6,9	30/08/2016 5:50	6,9
29/08/2016 17:40	4,4	29/08/2016 23:50	4,8	30/08/2016 6:00	7
29/08/2016 17:50	3,3	30/08/2016 0:00	4,8	30/08/2016 6:10	9,1
29/08/2016 18:00	4,5	30/08/2016 0:10	5,8	30/08/2016 6:20	9
29/08/2016 18:10	5,8	30/08/2016 0:20	8,6	30/08/2016 6:30	10

Fecha	Velocidad	Fecha	Velocidad	Fecha	Velocidad
30/08/2016 6:40	9,1	30/08/2016 12:50	7,1	30/08/2016 19:00	6,3
30/08/2016 6:50	8,6	30/08/2016 13:00	6,9	30/08/2016 19:10	7,2
30/08/2016 7:00	9,8	30/08/2016 13:10	7,6	30/08/2016 19:20	7
30/08/2016 7:10	10,3	30/08/2016 13:20	6,6	30/08/2016 19:30	9,1
30/08/2016 7:20	10,5	30/08/2016 13:30	6,6	30/08/2016 19:40	5,4
30/08/2016 7:30	6,7	30/08/2016 13:40	7,7	30/08/2016 19:50	3,2
30/08/2016 7:40	7,5	30/08/2016 13:50	7,3	30/08/2016 20:00	3,9
30/08/2016 7:50	10,1	30/08/2016 14:00	7,3	30/08/2016 20:10	4
30/08/2016 8:00	11,3	30/08/2016 14:10	6,3	30/08/2016 20:20	6,3
30/08/2016 8:10	11,1	30/08/2016 14:20	5,2	30/08/2016 20:30	7,2
30/08/2016 8:20	9,8	30/08/2016 14:30	2,9	30/08/2016 20:40	6,2
30/08/2016 8:30	9,6	30/08/2016 14:40	2,3	30/08/2016 20:50	5,1
30/08/2016 8:40	11,8	30/08/2016 14:50	4,5	30/08/2016 21:00	5
30/08/2016 8:50	12	30/08/2016 15:00	6,2	30/08/2016 21:10	4,1
30/08/2016 9:00	11,3	30/08/2016 15:10	5,7	30/08/2016 21:20	3,7
30/08/2016 9:10	11,7	30/08/2016 15:20	5,5	30/08/2016 21:30	3,4
30/08/2016 9:20	11,3	30/08/2016 15:30	4,6	30/08/2016 21:40	3
30/08/2016 9:30	11	30/08/2016 15:40	5,5	30/08/2016 21:50	3,3
30/08/2016 9:40	10,5	30/08/2016 15:50	4,6	30/08/2016 22:00	4
30/08/2016 9:50	10,8	30/08/2016 16:00	3,8	30/08/2016 22:10	3,7
30/08/2016 10:00	9,6	30/08/2016 16:10	3,9	30/08/2016 22:20	2,7
30/08/2016 10:10	10,2	30/08/2016 16:20	4,1	30/08/2016 22:30	2,7
30/08/2016 10:20	9,2	30/08/2016 16:30	3,8	30/08/2016 22:40	2,5
30/08/2016 10:30	8,5	30/08/2016 16:40	3,2	30/08/2016 22:50	3,9
30/08/2016 10:40	10,5	30/08/2016 16:50	3,4	30/08/2016 23:00	4,9
30/08/2016 10:50	9,7	30/08/2016 17:00	2,7	30/08/2016 23:10	5,3
30/08/2016 11:00	9,5	30/08/2016 17:10	2,9	30/08/2016 23:20	5,1
30/08/2016 11:10	9,4	30/08/2016 17:20	2,6	30/08/2016 23:30	5
30/08/2016 11:20	9,3	30/08/2016 17:30	1,7	30/08/2016 23:40	7,6
30/08/2016 11:30	8,7	30/08/2016 17:40	1,9	30/08/2016 23:50	6,5
30/08/2016 11:40	9	30/08/2016 17:50	3,2	31/08/2016 0:00	6,6
30/08/2016 11:50	9,5	30/08/2016 18:00	5,1	31/08/2016 0:10	4,6
30/08/2016 12:00	7,6	30/08/2016 18:10	7,2	31/08/2016 0:20	3,6
30/08/2016 12:10	7,6	30/08/2016 18:20	7,1	31/08/2016 0:30	3,7
30/08/2016 12:20	7,8	30/08/2016 18:30	6	31/08/2016 0:40	3,3
30/08/2016 12:30	9	30/08/2016 18:40	5,2	31/08/2016 0:50	3,3
30/08/2016 12:40	8,7	30/08/2016 18:50	5,2	31/08/2016 1:00	3,4

Fecha	Velocidad	Fecha	Velocidad	Fecha	Velocidad
31/08/2016 1:10	3,9	31/08/2016 8:20	4,3	31/08/2016 14:30	5,8
31/08/2016 1:20	3,8	31/08/2016 8:30	3,6	31/08/2016 14:40	6,2
31/08/2016 1:30	4	31/08/2016 8:40	1,9	31/08/2016 14:50	5
31/08/2016 1:40	4,3	31/08/2016 8:50	2,5	31/08/2016 15:00	5,9
31/08/2016 1:50	4,2	31/08/2016 9:00	3,9	31/08/2016 15:10	5,4
31/08/2016 2:00	3,9	31/08/2016 9:10	4,6	31/08/2016 15:20	6,3
31/08/2016 2:10	4,2	31/08/2016 9:20	3,2	31/08/2016 15:30	5,8
31/08/2016 2:20	5,2	31/08/2016 9:30	3,5	31/08/2016 15:40	5
31/08/2016 2:30	5,7	31/08/2016 9:40	3	31/08/2016 15:50	5,6
31/08/2016 2:40	4,7	31/08/2016 9:50	3,1	31/08/2016 16:00	5,2
31/08/2016 2:50	4,6	31/08/2016 10:00	5	31/08/2016 16:10	5,5
31/08/2016 3:00	5,3	31/08/2016 10:10	4,9	31/08/2016 16:20	4,9
31/08/2016 3:10	5,3	31/08/2016 10:20	4,1	31/08/2016 16:30	5,6
31/08/2016 3:20	4,4	31/08/2016 10:30	5,9	31/08/2016 16:40	4,5
31/08/2016 3:30	3,9	31/08/2016 10:40	6,2	31/08/2016 16:50	7,2
31/08/2016 3:40	4,5	31/08/2016 10:50	6,2	31/08/2016 17:00	6,1
31/08/2016 3:50	5,8	31/08/2016 11:00	6,1	31/08/2016 17:10	6,2
31/08/2016 4:00	6,3	31/08/2016 11:10	6,4	31/08/2016 17:20	5,8
31/08/2016 4:10	5,6	31/08/2016 11:20	6	31/08/2016 17:30	6
31/08/2016 4:20	4,8	31/08/2016 11:30	5	31/08/2016 17:40	4,5
31/08/2016 4:30	3	31/08/2016 11:40	6,6	31/08/2016 17:50	4,8
31/08/2016 4:40	3,1	31/08/2016 11:50	5,1	31/08/2016 18:00	5,5
31/08/2016 4:50	3,5	31/08/2016 12:00	5,5	31/08/2016 18:10	5,3
31/08/2016 5:00	2,7	31/08/2016 12:10	7,1	31/08/2016 18:20	2,2
31/08/2016 6:10	2,4	31/08/2016 12:20	6,2	31/08/2016 18:30	3,4
31/08/2016 6:20	1,2	31/08/2016 12:30	5,7	31/08/2016 18:40	6,5
31/08/2016 6:30	1,5	31/08/2016 12:40	5,9	31/08/2016 18:50	4,5
31/08/2016 6:40	2,7	31/08/2016 12:50	6	31/08/2016 19:00	3,9
31/08/2016 6:50	3,5	31/08/2016 13:00	5,1	31/08/2016 19:10	3,9
31/08/2016 7:00	3,5	31/08/2016 13:10	4,9	31/08/2016 19:20	3,2
31/08/2016 7:10	3,6	31/08/2016 13:20	6,2	31/08/2016 19:30	2,1
31/08/2016 7:20	2,8	31/08/2016 13:30	5,9	31/08/2016 19:40	2,9
31/08/2016 7:30	2,4	31/08/2016 13:40	4,7	31/08/2016 19:50	3,1
31/08/2016 7:40	1,9	31/08/2016 13:50	4,4	31/08/2016 20:00	3
31/08/2016 7:50	3,4	31/08/2016 14:00	5	31/08/2016 20:10	2,8
31/08/2016 8:00	3,9	31/08/2016 14:10	5,4	31/08/2016 20:20	1,9
31/08/2016 8:10	4,3	31/08/2016 14:20	5	31/08/2016 20:30	1,2

Fecha	Velocidad	Fecha	Velocidad	Fecha	Velocidad
31/08/2016 20:40	1,5	31/08/2016 21:30	2,8	31/08/2016 22:20	2,2
31/08/2016 20:50	1,8	31/08/2016 21:40	2,3	31/08/2016 22:30	2,2
31/08/2016 21:00	2,7	31/08/2016 21:50	2,7	31/08/2016 22:40	2,4
31/08/2016 21:10	2,6	31/08/2016 22:00	3	31/08/2016 22:50	1,7
31/08/2016 21:20	1,9	31/08/2016 22:10	2,4	31/08/2016 23:00	1,7

Fecha	Velocidad	Fecha	Velocidad	Fecha	Velocidad
1/09/2016 0:00	3,9	1/09/2016 6:10	3,7	1/09/2016 12:20	2
1/09/2016 0:10	3,5	1/09/2016 6:20	1,7	1/09/2016 12:30	5,3
1/09/2016 0:20	3,4	1/09/2016 6:30	1,9	1/09/2016 12:40	4,2
1/09/2016 0:30	5	1/09/2016 6:40	2,8	1/09/2016 12:50	3,8
1/09/2016 0:40	6,6	1/09/2016 6:50	2,9	1/09/2016 13:00	1,2
1/09/2016 0:50	7,2	1/09/2016 7:00	3	1/09/2016 13:10	1,7
1/09/2016 1:00	7,1	1/09/2016 7:10	5,2	1/09/2016 13:20	1,8
1/09/2016 1:10	6,9	1/09/2016 7:20	6,9	1/09/2016 13:30	1,9
1/09/2016 1:20	6,9	1/09/2016 7:30	6,4	1/09/2016 13:40	3,6
1/09/2016 1:30	7	1/09/2016 7:40	5,7	1/09/2016 13:50	4,4
1/09/2016 1:40	6,1	1/09/2016 7:50	7	1/09/2016 14:00	3,4
1/09/2016 1:50	5,3	1/09/2016 8:00	7	1/09/2016 14:10	4,6
1/09/2016 2:00	5,5	1/09/2016 8:10	7,1	1/09/2016 14:20	4,6
1/09/2016 2:10	6,6	1/09/2016 8:20	7,8	1/09/2016 14:30	3,2
1/09/2016 2:20	5,2	1/09/2016 8:30	7,1	1/09/2016 14:40	4,8
1/09/2016 2:30	5,7	1/09/2016 8:40	6	1/09/2016 14:50	5,5
1/09/2016 2:40	4,7	1/09/2016 8:50	5,8	1/09/2016 15:00	5,7
1/09/2016 2:50	3,7	1/09/2016 9:00	6,2	1/09/2016 15:10	5,3
1/09/2016 3:00	2,7	1/09/2016 9:10	6,4	1/09/2016 15:20	4,6
1/09/2016 3:10	4,5	1/09/2016 9:20	7,6	1/09/2016 15:30	4,6
1/09/2016 3:20	6,2	1/09/2016 9:30	7,6	1/09/2016 15:40	4,4
1/09/2016 3:30	6,2	1/09/2016 9:40	7,7	1/09/2016 15:50	4,9
1/09/2016 3:40	4,6	1/09/2016 9:50	7,2	1/09/2016 16:00	5
1/09/2016 3:50	3,5	1/09/2016 10:00	8,3	1/09/2016 16:10	4,6
1/09/2016 4:00	2,4	1/09/2016 10:10	8,2	1/09/2016 16:20	4,4
1/09/2016 4:10	3,1	1/09/2016 10:20	9,4	1/09/2016 16:30	4
1/09/2016 4:20	2,7	1/09/2016 10:30	7,3	1/09/2016 16:40	4,1
1/09/2016 4:30	3,9	1/09/2016 10:40	7,4	1/09/2016 16:50	4,7
1/09/2016 4:40	4,4	1/09/2016 10:50	6,8	1/09/2016 17:00	4,3
1/09/2016 4:50	4,6	1/09/2016 11:00	6,9	1/09/2016 17:10	3,6
1/09/2016 5:00	5,4	1/09/2016 11:10	7,5	1/09/2016 17:20	3,1
1/09/2016 5:10	8,3	1/09/2016 11:20	5,1	1/09/2016 17:30	2,6
1/09/2016 5:20	7,2	1/09/2016 11:30	5,2	1/09/2016 17:40	2,4
1/09/2016 5:30	5,6	1/09/2016 11:40	4,7	1/09/2016 17:50	2,5
1/09/2016 5:40	5,9	1/09/2016 11:50	3,8	1/09/2016 18:00	2,5
1/09/2016 5:50	3,9	1/09/2016 12:00	3,2	1/09/2016 18:10	2,4
1/09/2016 6:00	4,5	1/09/2016 12:10	3,8	1/09/2016 18:20	1,8

Fecha	Velocidad	Fecha	Velocidad	Fecha	Velocidad
1/09/2016 18:30	2	2/09/2016 0:40	3,8	2/09/2016 6:50	2,1
1/09/2016 18:40	1,6	2/09/2016 0:50	4,4	2/09/2016 7:00	0,8
1/09/2016 18:50	1,6	2/09/2016 1:00	4,3	2/09/2016 7:10	1,2
1/09/2016 19:00	1,8	2/09/2016 1:10	4,5	2/09/2016 7:20	1,9
1/09/2016 19:10	1,7	2/09/2016 1:20	3,5	2/09/2016 7:30	1,8
1/09/2016 19:20	1,2	2/09/2016 1:30	3,9	2/09/2016 7:40	1,7
1/09/2016 19:30	1,1	2/09/2016 1:40	2,8	2/09/2016 7:50	1,8
1/09/2016 19:40	1	2/09/2016 1:50	2,6	2/09/2016 8:00	2,3
1/09/2016 19:50	1,7	2/09/2016 2:00	2,2	2/09/2016 8:10	2
1/09/2016 20:00	2,8	2/09/2016 2:10	3,2	2/09/2016 8:20	2,1
1/09/2016 20:10	3	2/09/2016 2:20	4,5	2/09/2016 8:30	1,8
1/09/2016 20:20	3,2	2/09/2016 2:30	4,1	2/09/2016 8:40	1,5
1/09/2016 20:30	2,7	2/09/2016 2:40	4,1	2/09/2016 8:50	1,2
1/09/2016 20:40	2,7	2/09/2016 2:50	2,7	2/09/2016 9:00	1,9
1/09/2016 20:50	3,7	2/09/2016 3:00	2,5	2/09/2016 9:10	0,9
1/09/2016 21:00	3,4	2/09/2016 3:10	3,4	2/09/2016 9:20	0,9
1/09/2016 21:10	3,8	2/09/2016 3:20	2,6	2/09/2016 9:30	1,3
1/09/2016 21:20	4,2	2/09/2016 3:30	2,3	2/09/2016 9:40	3,1
1/09/2016 21:30	4,8	2/09/2016 3:40	3	2/09/2016 9:50	2,3
1/09/2016 21:40	4,3	2/09/2016 3:50	3	2/09/2016 10:00	0,9
1/09/2016 21:50	4,3	2/09/2016 4:00	3,2	2/09/2016 10:10	2,1
1/09/2016 22:00	4,4	2/09/2016 4:10	3,8	2/09/2016 10:20	3,1
1/09/2016 22:10	4,1	2/09/2016 4:20	4,7	2/09/2016 10:30	3,6
1/09/2016 22:20	4,5	2/09/2016 4:30	4,7	2/09/2016 10:40	2,8
1/09/2016 22:30	3,5	2/09/2016 4:40	5,3	2/09/2016 10:50	3,3
1/09/2016 22:40	3,1	2/09/2016 4:50	4,4	2/09/2016 11:00	5,2
1/09/2016 22:50	3,3	2/09/2016 5:00	3,2	2/09/2016 11:10	4,7
1/09/2016 23:00	5,2	2/09/2016 5:10	1,9	2/09/2016 11:20	2,6
1/09/2016 23:10	5,3	2/09/2016 5:20	2,4	2/09/2016 11:30	4,3
1/09/2016 23:20	6,1	2/09/2016 5:30	1,9	2/09/2016 11:40	3,5
1/09/2016 23:30	5,6	2/09/2016 5:40	1,8	2/09/2016 11:50	4,1
1/09/2016 23:40	5,5	2/09/2016 5:50	1,2	2/09/2016 12:00	5
1/09/2016 23:50	5,2	2/09/2016 6:00	1,1	2/09/2016 12:10	6
2/09/2016 0:00	6,2	2/09/2016 6:10	0,6	2/09/2016 12:20	5,9
2/09/2016 0:10	4,7	2/09/2016 6:20	1,5	2/09/2016 12:30	6,6
2/09/2016 0:20	4,8	2/09/2016 6:30	4,1	2/09/2016 12:40	5,4
2/09/2016 0:30	3,8	2/09/2016 6:40	3,4	2/09/2016 12:50	4,5

Fecha	Velocidad	Fecha	Velocidad	Fecha	Velocidad
2/09/2016 13:00	4,1	2/09/2016 19:30	6,1	3/09/2016 1:40	1,3
2/09/2016 13:10	4,1	2/09/2016 19:40	7,4	3/09/2016 1:50	1,9
2/09/2016 13:20	3,7	2/09/2016 19:50	9,4	3/09/2016 2:00	1,5
2/09/2016 13:30	2,8	2/09/2016 20:00	9,2	3/09/2016 2:10	1,1
2/09/2016 13:40	3,2	2/09/2016 20:10	9,2	3/09/2016 2:20	0,9
2/09/2016 13:50	3,3	2/09/2016 20:20	9,3	3/09/2016 2:30	1
2/09/2016 14:00	3,3	2/09/2016 20:30	9	3/09/2016 2:40	1,2
2/09/2016 14:10	3,5	2/09/2016 20:40	7,5	3/09/2016 2:50	1,3
2/09/2016 14:20	3	2/09/2016 20:50	6,2	3/09/2016 3:00	1,5
2/09/2016 14:30	3	2/09/2016 21:00	5,4	3/09/2016 3:10	1,5
2/09/2016 14:40	3,2	2/09/2016 21:10	6,1	3/09/2016 3:20	1,9
2/09/2016 14:50	5,3	2/09/2016 21:20	5,6	3/09/2016 3:30	1,8
2/09/2016 15:00	5,1	2/09/2016 21:30	4,2	3/09/2016 3:40	1,4
2/09/2016 15:10	5,3	2/09/2016 21:40	5,1	3/09/2016 3:50	1,1
2/09/2016 15:20	5	2/09/2016 21:50	4,7	3/09/2016 4:00	1,4
2/09/2016 15:30	4,3	2/09/2016 22:00	5,8	3/09/2016 4:10	1,7
2/09/2016 15:40	4,9	2/09/2016 22:10	5,9	3/09/2016 4:20	1,1
2/09/2016 15:50	3,1	2/09/2016 22:20	6,8	3/09/2016 4:30	0,8
2/09/2016 16:00	3,4	2/09/2016 22:30	5,8	3/09/2016 4:40	0,6
2/09/2016 16:10	2,3	2/09/2016 22:40	5,2	3/09/2016 4:50	0,6
2/09/2016 16:20	2,7	2/09/2016 22:50	5,8	3/09/2016 5:00	1,6
2/09/2016 16:30	2,2	2/09/2016 23:00	3,7	3/09/2016 5:10	2
2/09/2016 16:40	2	2/09/2016 23:10	3,9	3/09/2016 5:20	0,7
2/09/2016 16:50	3	2/09/2016 23:20	6,7	3/09/2016 5:30	1,3
2/09/2016 17:00	2,8	2/09/2016 23:30	5,5	3/09/2016 5:40	1,9
2/09/2016 17:30	1,9	2/09/2016 23:40	4,8	3/09/2016 5:50	2,4
2/09/2016 17:40	2	2/09/2016 23:50	3,9	3/09/2016 6:00	2,2
2/09/2016 17:50	2	3/09/2016 0:00	2,6	3/09/2016 6:10	2
2/09/2016 18:00	1,4	3/09/2016 0:10	0,8	3/09/2016 6:20	2,5
2/09/2016 18:10	2,8	3/09/2016 0:20	0,5	3/09/2016 6:30	2,7
2/09/2016 18:20	2,3	3/09/2016 0:30	0,7	3/09/2016 6:40	2
2/09/2016 18:30	2,5	3/09/2016 0:40	1,6	3/09/2016 6:50	2,1
2/09/2016 18:40	3,4	3/09/2016 0:50	2,3	3/09/2016 7:00	0,9
2/09/2016 18:50	2,4	3/09/2016 1:00	1,7	3/09/2016 7:10	0,8
2/09/2016 19:00	3,4	3/09/2016 1:10	0,8	3/09/2016 7:20	1
2/09/2016 19:10	5,5	3/09/2016 1:20	1	3/09/2016 7:30	1,5
2/09/2016 19:20	6,4	3/09/2016 1:30	1,2	3/09/2016 7:40	2,5

Fecha	Velocidad	Fecha	Velocidad	Fecha	Velocidad
3/09/2016 7:50	1,6	3/09/2016 14:00	6,3	3/09/2016 20:10	2,6
3/09/2016 8:00	1,3	3/09/2016 14:10	7,2	3/09/2016 20:20	1,5
3/09/2016 8:10	1,2	3/09/2016 14:20	6,9	3/09/2016 20:30	2
3/09/2016 8:20	2,4	3/09/2016 14:30	6,2	3/09/2016 20:40	3,3
3/09/2016 8:30	2,7	3/09/2016 14:40	5,9	3/09/2016 20:50	5,1
3/09/2016 8:40	2	3/09/2016 14:50	6,9	3/09/2016 21:00	4
3/09/2016 8:50	1,7	3/09/2016 15:00	6,4	3/09/2016 21:10	4
3/09/2016 9:00	2,8	3/09/2016 15:10	7,4	3/09/2016 21:20	3,8
3/09/2016 9:10	2,3	3/09/2016 15:20	6,5	3/09/2016 21:30	2,3
3/09/2016 9:20	3,9	3/09/2016 15:30	6,2	3/09/2016 21:40	2,3
3/09/2016 9:30	4,3	3/09/2016 15:40	5,9	3/09/2016 21:50	2,3
3/09/2016 9:40	4,6	3/09/2016 15:50	6,4	3/09/2016 22:00	2,7
3/09/2016 9:50	4,6	3/09/2016 16:00	5,5	3/09/2016 22:10	0,9
3/09/2016 10:00	5,2	3/09/2016 16:10	6,7	3/09/2016 22:20	0,5
3/09/2016 10:10	5,1	3/09/2016 16:20	6,1	3/09/2016 22:30	0,5
3/09/2016 10:20	4,8	3/09/2016 16:30	5,8	3/09/2016 22:40	1,6
3/09/2016 10:30	5,2	3/09/2016 16:40	5,7	3/09/2016 22:50	0,8
3/09/2016 10:40	5,5	3/09/2016 16:50	6,1	3/09/2016 23:00	0,7
3/09/2016 10:50	5,3	3/09/2016 17:00	5,1	3/09/2016 23:10	1,5
3/09/2016 11:00	5	3/09/2016 17:10	5,5	3/09/2016 23:20	1,5
3/09/2016 11:10	6,1	3/09/2016 17:20	5,8	3/09/2016 23:30	2,5
3/09/2016 11:20	5,7	3/09/2016 17:30	4,9	3/09/2016 23:40	2,6
3/09/2016 11:30	6,6	3/09/2016 17:40	4	3/09/2016 23:50	3
3/09/2016 11:40	6,3	3/09/2016 17:50	4,4	4/09/2016 0:00	2,8
3/09/2016 11:50	6,9	3/09/2016 18:00	3,8	4/09/2016 0:10	2
3/09/2016 12:00	7,5	3/09/2016 18:10	4,2	4/09/2016 0:20	1
3/09/2016 12:10	6,8	3/09/2016 18:20	3,7	4/09/2016 0:30	1
3/09/2016 12:20	7,4	3/09/2016 18:30	3,7	4/09/2016 0:40	1,5
3/09/2016 12:30	7,5	3/09/2016 18:40	3,3	4/09/2016 0:50	1,4
3/09/2016 12:40	7,2	3/09/2016 18:50	3,5	4/09/2016 1:00	1,2
3/09/2016 12:50	7,3	3/09/2016 19:00	3,5	4/09/2016 1:10	1,3
3/09/2016 13:00	7,4	3/09/2016 19:10	3,7	4/09/2016 1:20	2,1
3/09/2016 13:10	6,5	3/09/2016 19:20	2,9	4/09/2016 1:30	1,4
3/09/2016 13:20	7	3/09/2016 19:30	3,3	4/09/2016 1:40	1,5
3/09/2016 13:30	6,8	3/09/2016 19:40	3,3	4/09/2016 1:50	2
3/09/2016 13:40	6,7	3/09/2016 19:50	2,5	4/09/2016 2:00	1,5
3/09/2016 13:50	7,1	3/09/2016 20:00	2,9	4/09/2016 2:10	1,5

Fecha	Velocidad	Fecha	Velocidad	Fecha	Velocidad
4/09/2016 2:20	1,4	4/09/2016 8:30	1,7	4/09/2016 14:40	5,6
4/09/2016 2:30	1	4/09/2016 8:40	1,4	4/09/2016 14:50	5,7
4/09/2016 2:40	1,7	4/09/2016 8:50	0,9	4/09/2016 15:00	4,8
4/09/2016 2:50	3,1	4/09/2016 9:00	0,7	4/09/2016 15:10	5,8
4/09/2016 3:00	3,4	4/09/2016 9:10	1,3	4/09/2016 15:20	5,4
4/09/2016 3:10	3,5	4/09/2016 9:20	1,9	4/09/2016 15:30	6,6
4/09/2016 3:20	2,8	4/09/2016 9:30	1,6	4/09/2016 15:40	6,1
4/09/2016 3:30	1,8	4/09/2016 9:40	1,7	4/09/2016 15:50	4,6
4/09/2016 3:40	1,8	4/09/2016 9:50	2,7	4/09/2016 16:00	5,2
4/09/2016 3:50	1,4	4/09/2016 10:00	3,3	4/09/2016 16:10	4,7
4/09/2016 4:00	1,3	4/09/2016 10:10	3,3	4/09/2016 16:20	5,1
4/09/2016 4:10	1,6	4/09/2016 10:20	3,5	4/09/2016 16:30	5,2
4/09/2016 4:20	1,5	4/09/2016 10:30	3,5	4/09/2016 16:40	5
4/09/2016 4:30	1,7	4/09/2016 10:40	3,7	4/09/2016 16:50	5,1
4/09/2016 4:40	2	4/09/2016 10:50	3,1	4/09/2016 17:00	5,1
4/09/2016 4:50	1,6	4/09/2016 11:00	3,7	4/09/2016 17:10	4,8
4/09/2016 5:00	2,4	4/09/2016 11:10	4,7	4/09/2016 17:20	4,6
4/09/2016 5:10	2,9	4/09/2016 11:20	3,4	4/09/2016 17:30	4,8
4/09/2016 5:20	2,4	4/09/2016 11:30	4,6	4/09/2016 17:40	4,6
4/09/2016 5:30	2	4/09/2016 11:40	4,6	4/09/2016 17:50	4,6
4/09/2016 5:40	2,2	4/09/2016 11:50	4,9	4/09/2016 18:00	4,6
4/09/2016 5:50	0,9	4/09/2016 12:00	4,6	4/09/2016 18:10	4,4
4/09/2016 6:00	0,6	4/09/2016 12:10	4,5	4/09/2016 18:20	3,5
4/09/2016 6:10	1,2	4/09/2016 12:20	3,9	4/09/2016 18:30	3
4/09/2016 6:20	1,5	4/09/2016 12:30	3,9	4/09/2016 18:40	4,5
4/09/2016 6:30	1,5	4/09/2016 12:40	4	4/09/2016 18:50	4,5
4/09/2016 6:40	0,5	4/09/2016 12:50	4,2	4/09/2016 19:00	4,1
4/09/2016 6:50	0,6	4/09/2016 13:00	3,9	4/09/2016 19:10	5
4/09/2016 7:00	0,6	4/09/2016 13:10	4,2	4/09/2016 19:20	4,5
4/09/2016 7:10	0,7	4/09/2016 13:20	2,7	4/09/2016 19:30	3,5
4/09/2016 7:20	1,8	4/09/2016 13:30	1,9	4/09/2016 19:40	3,6
4/09/2016 7:30	2	4/09/2016 13:40	5,8	4/09/2016 19:50	2,2
4/09/2016 7:40	2,1	4/09/2016 13:50	6,4	4/09/2016 20:00	2,6
4/09/2016 7:50	1,3	4/09/2016 14:00	6,3	4/09/2016 20:10	3,4
4/09/2016 8:00	0,8	4/09/2016 14:10	6,4	4/09/2016 20:20	4,9
4/09/2016 8:10	1	4/09/2016 14:20	4,7	4/09/2016 20:30	3,9
4/09/2016 8:20	1,2	4/09/2016 14:30	5,4	4/09/2016 20:40	3,6

Fecha	Velocidad	Fecha	Velocidad	Fecha	Velocidad
4/09/2016 20:50	2,4	5/09/2016 3:00	1,4	5/09/2016 9:10	2
4/09/2016 21:00	1,5	5/09/2016 3:10	3,4	5/09/2016 9:20	1,8
4/09/2016 21:10	0,9	5/09/2016 3:20	3,9	5/09/2016 9:30	1,9
4/09/2016 21:20	1	5/09/2016 3:30	3,8	5/09/2016 9:40	1,6
4/09/2016 21:30	1,2	5/09/2016 3:40	3,4	5/09/2016 9:50	3
4/09/2016 21:40	0,9	5/09/2016 3:50	2,8	5/09/2016 10:00	6,8
4/09/2016 21:50	1,7	5/09/2016 4:00	2,1	5/09/2016 10:10	5,4
4/09/2016 22:00	0,9	5/09/2016 4:10	1,2	5/09/2016 10:20	5,9
4/09/2016 22:10	1,9	5/09/2016 4:20	0,5	5/09/2016 10:30	8
4/09/2016 22:20	0,9	5/09/2016 4:30	0,2	5/09/2016 10:40	7,1
4/09/2016 22:30	0,7	5/09/2016 4:40	0,5	5/09/2016 10:50	7,6
4/09/2016 22:40	1,1	5/09/2016 4:50	1,4	5/09/2016 11:00	8,3
4/09/2016 22:50	1	5/09/2016 5:00	1,1	5/09/2016 11:10	7,1
4/09/2016 23:00	1,3	5/09/2016 5:10	0,9	5/09/2016 11:20	5,9
4/09/2016 23:10	1	5/09/2016 5:20	1,8	5/09/2016 11:30	4
4/09/2016 23:20	1	5/09/2016 5:30	1,6	5/09/2016 11:40	2,8
4/09/2016 23:30	0,7	5/09/2016 5:40	1,5	5/09/2016 11:50	3,5
4/09/2016 23:40	0,7	5/09/2016 5:50	1,8	5/09/2016 12:00	2,7
4/09/2016 23:50	0,8	5/09/2016 6:00	1	5/09/2016 12:10	3,3
5/09/2016 0:00	1,4	5/09/2016 6:10	0,8	5/09/2016 12:20	2,8
5/09/2016 0:10	0,8	5/09/2016 6:20	0,8	5/09/2016 12:30	3,1
5/09/2016 0:20	0,7	5/09/2016 6:30	1,8	5/09/2016 12:40	1,5
5/09/2016 0:30	0,6	5/09/2016 6:40	1,9	5/09/2016 12:50	2,1
5/09/2016 0:40	0,8	5/09/2016 6:50	1,7	5/09/2016 13:00	1,9
5/09/2016 0:50	1,6	5/09/2016 7:00	1,8	5/09/2016 13:10	2,5
5/09/2016 1:00	2	5/09/2016 7:10	2	5/09/2016 13:20	3,7
5/09/2016 1:10	1,8	5/09/2016 7:20	2,3	5/09/2016 13:30	5,5
5/09/2016 1:20	1,1	5/09/2016 7:30	1,9	5/09/2016 13:40	5,3
5/09/2016 1:30	0,5	5/09/2016 7:40	1,8	5/09/2016 13:50	3,6
5/09/2016 1:40	0,9	5/09/2016 7:50	1,8	5/09/2016 14:00	4,2
5/09/2016 1:50	1,2	5/09/2016 8:00	1,5	6/09/2016 9:10	4,8
5/09/2016 2:00	1,5	5/09/2016 8:10	1,3	6/09/2016 9:20	5,3
5/09/2016 2:10	1,8	5/09/2016 8:20	1,6	6/09/2016 9:30	7,6
5/09/2016 2:20	1,7	5/09/2016 8:30	1,7	6/09/2016 9:40	7,5
5/09/2016 2:30	1,8	5/09/2016 8:40	1,7	6/09/2016 9:50	8,5
5/09/2016 2:40	1,4	5/09/2016 8:50	1,9	6/09/2016 10:00	8,3
5/09/2016 2:50	0,7	5/09/2016 9:00	1,7	6/09/2016 10:10	8,1

Fecha	Velocidad	Fecha	Velocidad	Fecha	Velocidad
6/09/2016 10:20	8,6	6/09/2016 16:30	1,4	6/09/2016 22:40	9,1
6/09/2016 10:30	6,8	6/09/2016 16:40	2,9	6/09/2016 22:50	8,2
6/09/2016 10:40	7,1	6/09/2016 16:50	5,7	6/09/2016 23:00	8,9
6/09/2016 10:50	7,9	6/09/2016 17:00	6,5	6/09/2016 23:10	8,7
6/09/2016 11:00	8,9	6/09/2016 17:10	7,3	6/09/2016 23:20	8,6
6/09/2016 11:10	8	6/09/2016 17:20	5,1	6/09/2016 23:30	7,9
6/09/2016 11:20	8	6/09/2016 17:30	6,8	6/09/2016 23:40	9,4
6/09/2016 11:30	6	6/09/2016 17:40	6,5	6/09/2016 23:50	9,3
6/09/2016 11:40	3,8	6/09/2016 17:50	7,3	7/09/2016 0:00	7,1
6/09/2016 11:50	6,4	6/09/2016 18:00	7,8	7/09/2016 0:10	6,9
6/09/2016 12:00	5,1	6/09/2016 18:10	7,1	7/09/2016 0:20	9,1
6/09/2016 12:10	5,6	6/09/2016 18:20	7,2	7/09/2016 0:30	8,7
6/09/2016 12:20	4,4	6/09/2016 18:30	7,3	7/09/2016 0:40	9,4
6/09/2016 12:30	3,6	6/09/2016 18:40	7,1	7/09/2016 0:50	8,2
6/09/2016 12:40	4,1	6/09/2016 18:50	6,3	7/09/2016 1:00	8
6/09/2016 12:50	5,2	6/09/2016 19:00	7,8	7/09/2016 1:10	7,5
6/09/2016 13:00	5,5	6/09/2016 19:10	7	7/09/2016 1:20	7,9
6/09/2016 13:10	5,6	6/09/2016 19:20	5,8	7/09/2016 1:30	8,8
6/09/2016 13:20	8	6/09/2016 19:30	5,9	7/09/2016 1:40	9,1
6/09/2016 13:30	6,1	6/09/2016 19:40	6,1	7/09/2016 1:50	7,1
6/09/2016 13:40	5	6/09/2016 19:50	5,7	7/09/2016 2:00	6,8
6/09/2016 13:50	8,7	6/09/2016 20:00	5,3	7/09/2016 2:10	7,4
6/09/2016 14:00	6,6	6/09/2016 20:10	5,3	7/09/2016 2:20	7,9
6/09/2016 14:10	6,2	6/09/2016 20:20	5,6	7/09/2016 2:30	9,8
6/09/2016 14:20	6,6	6/09/2016 20:30	5,6	7/09/2016 2:40	10,2
6/09/2016 14:30	5,9	6/09/2016 20:40	7	7/09/2016 2:50	8,8
6/09/2016 14:40	5,3	6/09/2016 20:50	9	7/09/2016 3:00	8,1
6/09/2016 14:50	6,3	6/09/2016 21:00	6,7	7/09/2016 3:10	8,1
6/09/2016 15:00	4,8	6/09/2016 21:10	6,1	7/09/2016 3:20	7,2
6/09/2016 15:10	5,9	6/09/2016 21:20	8,1	7/09/2016 3:30	6,2
6/09/2016 15:20	5,9	6/09/2016 21:30	10,2	7/09/2016 3:40	7,7
6/09/2016 15:30	4,9	6/09/2016 21:40	8,8	7/09/2016 3:50	5,9
6/09/2016 15:40	3,1	6/09/2016 21:50	9,6	7/09/2016 4:00	6,1
6/09/2016 15:50	2,3	6/09/2016 22:00	8,6	7/09/2016 4:10	6,6
6/09/2016 16:00	2,8	6/09/2016 22:10	8,5	7/09/2016 4:20	6,4
6/09/2016 16:10	4,1	6/09/2016 22:20	9,7	7/09/2016 4:30	6,4
6/09/2016 16:20	2,1	6/09/2016 22:30	8,3	7/09/2016 4:40	6,2

Fecha	Velocidad	Fecha	Velocidad	Fecha	Velocidad
7/09/2016 4:50	6,5	7/09/2016 11:00	8,3	7/09/2016 17:30	1,8
7/09/2016 5:00	6,9	7/09/2016 11:10	7,1	7/09/2016 17:40	1,6
7/09/2016 5:10	7	7/09/2016 11:20	7,8	7/09/2016 17:50	1,3
7/09/2016 5:20	6,7	7/09/2016 11:30	6,5	7/09/2016 18:00	1,9
7/09/2016 5:30	7,1	7/09/2016 11:40	6,4	7/09/2016 18:10	2,2
7/09/2016 5:40	7,9	7/09/2016 11:50	6	7/09/2016 18:20	1,4
7/09/2016 5:50	7,7	7/09/2016 12:00	6,8	7/09/2016 18:30	1,2
7/09/2016 6:00	7,6	7/09/2016 12:10	7,7	7/09/2016 18:40	0,6
7/09/2016 6:10	6,7	7/09/2016 12:20	7,8	7/09/2016 18:50	0,7
7/09/2016 6:20	6	7/09/2016 12:30	8,6	7/09/2016 19:00	0,8
7/09/2016 6:30	8	7/09/2016 12:40	7,2	7/09/2016 19:10	0,7
7/09/2016 6:40	9,3	7/09/2016 12:50	6,7	7/09/2016 19:20	1
7/09/2016 6:50	8,5	7/09/2016 13:00	7,1	7/09/2016 19:30	1,7
7/09/2016 7:00	9,5	7/09/2016 13:10	6,2	7/09/2016 19:40	1,1
7/09/2016 7:10	8,8	7/09/2016 13:20	7,9	7/09/2016 19:50	0,9
7/09/2016 7:20	9,3	7/09/2016 13:30	8,1	7/09/2016 20:00	0,8
7/09/2016 7:30	8,7	7/09/2016 13:40	7,8	7/09/2016 20:10	1,8
7/09/2016 7:40	9,4	7/09/2016 13:50	6,9	7/09/2016 20:20	1,6
7/09/2016 7:50	9,8	7/09/2016 14:00	6,2	7/09/2016 20:30	0,5
7/09/2016 8:00	10,5	7/09/2016 14:10	6,3	7/09/2016 20:40	2,3
7/09/2016 8:10	10,1	7/09/2016 14:20	2,5	7/09/2016 20:50	1,8
7/09/2016 8:20	7,6	7/09/2016 14:30	3	7/09/2016 21:00	0,4
7/09/2016 8:30	8,1	7/09/2016 14:40	2,7	7/09/2016 21:10	1
7/09/2016 8:40	10,7	7/09/2016 14:50	2,7	7/09/2016 21:20	0,8
7/09/2016 8:50	11,9	7/09/2016 15:00	1,7	7/09/2016 21:30	0,5
7/09/2016 9:00	10,3	7/09/2016 15:10	1,1	7/09/2016 21:40	1,2
7/09/2016 9:10	11,1	7/09/2016 15:20	2,2	7/09/2016 22:00	0,9
7/09/2016 9:20	8,8	7/09/2016 15:50	2,6	7/09/2016 22:10	0,7
7/09/2016 9:30	7	7/09/2016 16:00	2,6	7/09/2016 22:20	1
7/09/2016 9:40	6,1	7/09/2016 16:10	2,3	7/09/2016 22:30	0,5
7/09/2016 9:50	4,9	7/09/2016 16:20	1,4	7/09/2016 22:40	1,1
7/09/2016 10:00	7,4	7/09/2016 16:30	1	7/09/2016 22:50	0,9
7/09/2016 10:10	7,4	7/09/2016 16:40	2,8	7/09/2016 23:00	1,2
7/09/2016 10:20	5,4	7/09/2016 16:50	3,1	7/09/2016 23:10	1,7
7/09/2016 10:30	5	7/09/2016 17:00	3,4	7/09/2016 23:20	1,4
7/09/2016 10:40	6,1	7/09/2016 17:10	3,6	7/09/2016 23:30	0,9
7/09/2016 10:50	6,5	7/09/2016 17:20	2,2	7/09/2016 23:40	0,5

Fecha	Velocidad	Fecha	Velocidad	Fecha	Velocidad
7/09/2016 23:50	0,9	8/09/2016 6:00	1,7	8/09/2016 12:10	1,9
8/09/2016 0:00	1,3	8/09/2016 6:10	1,8	8/09/2016 12:20	2,2
8/09/2016 0:10	0,8	8/09/2016 6:20	1,5	8/09/2016 12:30	2,5
8/09/2016 0:20	1,5	8/09/2016 6:30	1,7	8/09/2016 12:40	0,9
8/09/2016 0:30	1,5	8/09/2016 6:40	0,9	8/09/2016 12:50	2,4
8/09/2016 0:40	1,6	8/09/2016 6:50	2,1	8/09/2016 13:00	3,9
8/09/2016 0:50	2,3	8/09/2016 7:00	1,9	8/09/2016 13:10	3,8
8/09/2016 1:00	2,1	8/09/2016 7:10	1,7	8/09/2016 13:20	2,9
8/09/2016 1:10	0,7	8/09/2016 7:20	1	8/09/2016 13:30	2,4
8/09/2016 1:20	0,5	8/09/2016 7:30	0,6	8/09/2016 13:40	5,2
8/09/2016 1:30	0,6	8/09/2016 7:40	1,4	8/09/2016 13:50	5,7
8/09/2016 1:40	0,6	8/09/2016 7:50	2,2	8/09/2016 14:00	4,4
8/09/2016 1:50	0,6	8/09/2016 8:00	1,9	8/09/2016 14:10	3,9
8/09/2016 2:00	1,3	8/09/2016 8:10	1,5	8/09/2016 14:20	4,9
8/09/2016 2:10	0,7	8/09/2016 8:20	2,2	8/09/2016 14:30	3,3
8/09/2016 2:20	0,3	8/09/2016 8:30	1,6	8/09/2016 14:40	3,6
8/09/2016 2:30	0,8	8/09/2016 8:40	1,2	8/09/2016 14:50	4
8/09/2016 2:40	1,3	8/09/2016 8:50	1,6	8/09/2016 15:00	3,7
8/09/2016 2:50	2,2	8/09/2016 9:00	1,2	8/09/2016 15:10	3
8/09/2016 3:00	1,9	8/09/2016 9:10	1,5	8/09/2016 15:20	2,5
8/09/2016 3:10	0,7	8/09/2016 9:20	0,7	8/09/2016 15:30	2,8
8/09/2016 3:20	1,9	8/09/2016 9:30	1	8/09/2016 15:40	2,8
8/09/2016 3:30	1,6	8/09/2016 9:40	1,1	8/09/2016 15:50	3,7
8/09/2016 3:40	1,3	8/09/2016 9:50	1,2	8/09/2016 16:00	2,3
8/09/2016 3:50	1,6	8/09/2016 10:00	1,2	8/09/2016 16:10	3
8/09/2016 4:00	1,7	8/09/2016 10:10	1,1	8/09/2016 16:20	2,6
8/09/2016 4:10	2,3	8/09/2016 10:20	2,2	8/09/2016 16:40	2,3
8/09/2016 4:20	2,7	8/09/2016 10:30	3,4	8/09/2016 16:50	1,4
8/09/2016 4:30	3,3	8/09/2016 10:40	3,2	8/09/2016 17:00	3,7
8/09/2016 4:40	4,5	8/09/2016 10:50	3,6	8/09/2016 17:10	3
8/09/2016 4:50	3,1	8/09/2016 11:00	3,9	8/09/2016 17:20	3,4
8/09/2016 5:00	2	8/09/2016 11:10	3,6	8/09/2016 17:30	4,9
8/09/2016 5:10	0,9	8/09/2016 11:20	3,4	8/09/2016 17:40	5,6
8/09/2016 5:20	0,6	8/09/2016 11:30	2,6	8/09/2016 17:50	5,2
8/09/2016 5:30	1,2	8/09/2016 11:40	2,9	8/09/2016 18:00	6,1
8/09/2016 5:40	1,5	8/09/2016 11:50	3,7	8/09/2016 18:10	6
8/09/2016 5:50	2,5	8/09/2016 12:00	3	8/09/2016 18:20	6,6

Fecha	Velocidad	Fecha	Velocidad	Fecha	Velocidad
8/09/2016 18:30	6	9/09/2016 0:40	7,9	9/09/2016 6:50	10,1
8/09/2016 18:40	4,3	9/09/2016 0:50	7,7	9/09/2016 7:00	10,5
8/09/2016 18:50	3,9	9/09/2016 1:00	7,3	9/09/2016 7:10	10,3
8/09/2016 19:00	3,7	9/09/2016 1:10	6,3	9/09/2016 7:20	9,6
8/09/2016 19:10	3,8	9/09/2016 1:20	7,7	9/09/2016 7:30	8,7
8/09/2016 19:20	3,7	9/09/2016 1:30	7,7	9/09/2016 7:40	8,4
8/09/2016 19:30	3,3	9/09/2016 1:40	6,9	9/09/2016 7:50	7,3
8/09/2016 19:40	3,9	9/09/2016 1:50	5,9	9/09/2016 8:00	8,8
8/09/2016 19:50	5	9/09/2016 2:00	3,9	9/09/2016 8:10	9,9
8/09/2016 20:00	5	9/09/2016 2:10	4,1	9/09/2016 8:20	10,2
8/09/2016 20:10	4,5	9/09/2016 2:20	7,5	9/09/2016 8:30	9,5
8/09/2016 20:20	3,4	9/09/2016 2:30	7,5	9/09/2016 8:40	9,5
8/09/2016 20:30	3,9	9/09/2016 2:40	7,6	9/09/2016 8:50	10
8/09/2016 20:40	4,1	9/09/2016 2:50	8,7	9/09/2016 9:00	10,8
8/09/2016 20:50	3,1	9/09/2016 3:00	8,6	9/09/2016 9:10	11,8
8/09/2016 21:00	3,8	9/09/2016 3:10	7,8	9/09/2016 9:20	10
8/09/2016 21:10	4,6	9/09/2016 3:20	8	9/09/2016 9:30	10
8/09/2016 21:20	4,9	9/09/2016 3:30	9,2	9/09/2016 9:40	9,4
8/09/2016 21:30	3,2	9/09/2016 3:40	8,3	9/09/2016 9:50	10,9
8/09/2016 21:40	2,1	9/09/2016 3:50	8,7	9/09/2016 10:00	12
8/09/2016 21:50	1,3	9/09/2016 4:00	9,7	9/09/2016 10:10	12,2
8/09/2016 22:00	1,2	9/09/2016 4:10	9,9	9/09/2016 10:20	10
8/09/2016 22:10	0,8	9/09/2016 4:20	9,2	9/09/2016 10:30	9
8/09/2016 22:20	0,7	9/09/2016 4:30	10,2	9/09/2016 10:40	8,3
8/09/2016 22:30	1	9/09/2016 4:40	8,8	9/09/2016 10:50	10,1
8/09/2016 22:40	0,8	9/09/2016 4:50	6,9	9/09/2016 11:00	10,3
8/09/2016 22:50	1,7	9/09/2016 5:00	5,5	9/09/2016 11:10	10,6
8/09/2016 23:00	2,8	9/09/2016 5:10	7,8	9/09/2016 11:20	11,3
8/09/2016 23:10	3,7	9/09/2016 5:20	7,9	9/09/2016 11:30	9,3
8/09/2016 23:20	4,5	9/09/2016 5:30	7,5	9/09/2016 11:40	10,9
8/09/2016 23:30	5	9/09/2016 5:40	7	9/09/2016 11:50	11,1
8/09/2016 23:40	4,8	9/09/2016 5:50	6,6	9/09/2016 12:00	10,1
8/09/2016 23:50	5	9/09/2016 6:00	8,8	9/09/2016 12:10	9,4
9/09/2016 0:00	5,4	9/09/2016 6:10	8,4	9/09/2016 12:20	9,2
9/09/2016 0:10	6,5	9/09/2016 6:20	7,8	9/09/2016 12:30	10,1
9/09/2016 0:20	5,1	9/09/2016 6:30	9,7	9/09/2016 12:40	11,5
9/09/2016 0:30	6,7	9/09/2016 6:40	10,3	9/09/2016 12:50	10,2

Fecha	Velocidad	Fecha	Velocidad	Fecha	Velocidad
9/09/2016 13:00	12	9/09/2016 19:10	3,4	10/09/2016 1:20	5,6
9/09/2016 13:10	10,9	9/09/2016 19:20	2,6	10/09/2016 1:30	5
9/09/2016 13:20	10,9	9/09/2016 19:30	2	10/09/2016 1:40	2,8
9/09/2016 13:30	10,8	9/09/2016 19:40	2,9	10/09/2016 1:50	1,4
9/09/2016 13:40	10,4	9/09/2016 19:50	2	10/09/2016 2:00	1,2
9/09/2016 13:50	9,3	9/09/2016 20:00	2,6	10/09/2016 2:10	1,6
9/09/2016 14:00	9,6	9/09/2016 20:10	3,8	10/09/2016 2:20	1,8
9/09/2016 14:10	8,3	9/09/2016 20:20	3	10/09/2016 2:30	4,1
9/09/2016 14:20	9	9/09/2016 20:30	2,5	10/09/2016 2:40	6,1
9/09/2016 14:30	8,1	9/09/2016 20:40	2,2	10/09/2016 2:50	6,4
9/09/2016 14:40	7	9/09/2016 20:50	4,3	10/09/2016 3:00	6,5
9/09/2016 14:50	7,2	9/09/2016 21:00	4,8	10/09/2016 3:10	7,6
9/09/2016 15:00	5,5	9/09/2016 21:10	4,4	10/09/2016 3:20	6,3
9/09/2016 15:10	5,7	9/09/2016 21:20	5,5	10/09/2016 3:30	7,7
9/09/2016 15:20	4,8	9/09/2016 21:30	5,9	10/09/2016 3:40	6,2
9/09/2016 15:30	5,3	9/09/2016 21:40	6,4	10/09/2016 3:50	4,5
9/09/2016 15:40	6,7	9/09/2016 21:50	7,1	10/09/2016 4:00	3,9
9/09/2016 15:50	7	9/09/2016 22:00	5,9	10/09/2016 4:10	5,1
9/09/2016 16:00	6,9	9/09/2016 22:10	5,8	10/09/2016 4:20	5,5
9/09/2016 16:10	6,4	9/09/2016 22:20	5,9	10/09/2016 4:30	4,7
9/09/2016 16:20	5,4	9/09/2016 22:30	6,8	10/09/2016 4:40	5,1
9/09/2016 16:30	5,2	9/09/2016 22:40	5,8	10/09/2016 4:50	3,6
9/09/2016 16:40	3,9	9/09/2016 22:50	5,4	10/09/2016 5:00	1,2
9/09/2016 16:50	3,8	9/09/2016 23:00	5,2	10/09/2016 5:10	1
9/09/2016 17:00	3,7	9/09/2016 23:10	4,2	10/09/2016 5:20	1
9/09/2016 17:10	5,2	9/09/2016 23:20	4,5	10/09/2016 5:30	0,9
9/09/2016 17:20	5,5	9/09/2016 23:30	7,1	10/09/2016 5:40	2
9/09/2016 17:30	7,4	9/09/2016 23:40	7,7	10/09/2016 5:50	1,6
9/09/2016 17:40	7,6	9/09/2016 23:50	7,1	10/09/2016 6:00	1,5
9/09/2016 17:50	7,3	10/09/2016 0:00	8,1	10/09/2016 6:10	0,7
9/09/2016 18:00	6,3	10/09/2016 0:10	7,6	10/09/2016 6:20	1
9/09/2016 18:10	6,7	10/09/2016 0:20	6,7	10/09/2016 6:40	1,2
9/09/2016 18:20	7,2	10/09/2016 0:30	8,8	10/09/2016 6:50	3,2
9/09/2016 18:30	7,9	10/09/2016 0:40	7,7	10/09/2016 7:00	5,1
9/09/2016 18:40	7,8	10/09/2016 0:50	7,1	10/09/2016 7:10	5,4
9/09/2016 18:50	5,6	10/09/2016 1:00	7,3	10/09/2016 7:20	6,3
9/09/2016 19:00	3,2	10/09/2016 1:10	7,1	10/09/2016 7:30	6

Fecha	Velocidad	Fecha	Velocidad	Fecha	Velocidad
10/09/2016 7:40	6,4	10/09/2016 13:50	9,1	10/09/2016 20:10	1,4
10/09/2016 7:50	7,4	10/09/2016 14:00	8,9	10/09/2016 20:20	2,3
10/09/2016 8:00	7,7	10/09/2016 14:10	9,2	10/09/2016 20:30	2
10/09/2016 8:10	9,8	10/09/2016 14:20	8,6	10/09/2016 20:40	2,5
10/09/2016 8:20	10	10/09/2016 14:30	10,4	10/09/2016 20:50	1,3
10/09/2016 8:30	8,9	10/09/2016 14:40	11,6	10/09/2016 21:00	2,6
10/09/2016 8:40	8,7	10/09/2016 14:50	10,3	10/09/2016 21:10	2,4
10/09/2016 8:50	9,4	10/09/2016 15:00	9,5	10/09/2016 21:20	2,1
10/09/2016 9:00	9,6	10/09/2016 15:10	10,2	10/09/2016 21:30	2,6
10/09/2016 9:10	9,6	10/09/2016 15:20	9,2	10/09/2016 21:40	1,9
10/09/2016 9:20	10,4	10/09/2016 15:40	8,2	10/09/2016 21:50	2,8
10/09/2016 9:30	9,4	10/09/2016 15:50	8,6	10/09/2016 22:00	1,7
10/09/2016 9:40	9,2	10/09/2016 16:00	9,3	10/09/2016 22:10	1,9
10/09/2016 9:50	9,5	10/09/2016 16:10	9	10/09/2016 22:20	3,2
10/09/2016 10:00	9,9	10/09/2016 16:20	8,6	10/09/2016 22:30	2,2
10/09/2016 10:10	10,6	10/09/2016 16:30	9,3	10/09/2016 22:40	2,1
10/09/2016 10:20	9,4	10/09/2016 16:40	9,1	10/09/2016 22:50	0,7
10/09/2016 10:30	9,1	10/09/2016 16:50	7,8	10/09/2016 23:00	0,6
10/09/2016 10:40	8,8	10/09/2016 17:00	8,5	10/09/2016 23:10	1,3
10/09/2016 10:50	9,4	10/09/2016 17:10	9,5	10/09/2016 23:20	0,9
10/09/2016 11:00	8,6	10/09/2016 17:20	10	10/09/2016 23:30	1,3
10/09/2016 11:10	8,3	10/09/2016 17:30	9,4	10/09/2016 23:40	0,7
10/09/2016 11:20	9,1	10/09/2016 17:40	8,8	10/09/2016 23:50	0,8
10/09/2016 11:30	9,1	10/09/2016 17:50	7,3	11/09/2016 0:00	0,9
10/09/2016 11:40	8,8	10/09/2016 18:00	8,6	11/09/2016 0:10	0,7
10/09/2016 11:50	8,5	10/09/2016 18:10	9,1	11/09/2016 0:20	1
10/09/2016 12:00	8,5	10/09/2016 18:20	8,1	11/09/2016 0:30	1,9
10/09/2016 12:10	7,7	10/09/2016 18:30	8	11/09/2016 0:40	1,8
10/09/2016 12:20	6,5	10/09/2016 18:40	5,3	11/09/2016 0:50	0,5
10/09/2016 12:30	9,1	10/09/2016 18:50	4,9	11/09/2016 1:00	1
10/09/2016 12:40	8,8	10/09/2016 19:00	4,2	11/09/2016 1:10	1,3
10/09/2016 12:50	8,8	10/09/2016 19:10	5,4	11/09/2016 1:20	2,2
10/09/2016 13:00	9	10/09/2016 19:20	4,5	11/09/2016 1:30	2,8
10/09/2016 13:10	8,9	10/09/2016 19:30	2,6	11/09/2016 1:40	2,7
10/09/2016 13:20	8,9	10/09/2016 19:40	1,2	11/09/2016 1:50	2,6
10/09/2016 13:30	9,3	10/09/2016 19:50	1	11/09/2016 2:00	1,9
10/09/2016 13:40	7,7	10/09/2016 20:00	0,7	11/09/2016 2:10	0,9

Fecha	Velocidad	Fecha	Velocidad	Fecha	Velocidad
11/09/2016 2:20	0,6	11/09/2016 8:30	7,1	11/09/2016 14:40	7,8
11/09/2016 2:30	0,6	11/09/2016 8:40	6,8	11/09/2016 14:50	7,4
11/09/2016 2:40	0,4	11/09/2016 8:50	7	11/09/2016 15:00	5,7
11/09/2016 2:50	0,5	11/09/2016 9:00	6,8	11/09/2016 15:10	7,4
11/09/2016 3:00	0,6	11/09/2016 9:10	7,6	11/09/2016 15:20	4,8
11/09/2016 3:10	1,4	11/09/2016 9:20	8,4	11/09/2016 15:30	5,6
11/09/2016 3:20	1,7	11/09/2016 9:30	7,4	11/09/2016 15:40	4,9
11/09/2016 3:30	1,8	11/09/2016 9:40	8,8	11/09/2016 15:50	4,3
11/09/2016 3:40	1,9	11/09/2016 9:50	7,2	11/09/2016 16:00	7
11/09/2016 3:50	1,5	11/09/2016 10:00	6,9	11/09/2016 16:10	5,5
11/09/2016 4:00	2,4	11/09/2016 10:10	7,5	11/09/2016 16:20	6,2
11/09/2016 4:10	2,7	11/09/2016 10:20	9,7	11/09/2016 16:30	5,5
11/09/2016 4:20	1,2	11/09/2016 10:30	8,6	11/09/2016 16:40	4,7
11/09/2016 4:30	1,1	11/09/2016 10:40	10	11/09/2016 16:50	3,4
11/09/2016 4:40	1	11/09/2016 10:50	9,4	11/09/2016 17:00	4,4
11/09/2016 4:50	1,1	11/09/2016 11:00	8,7	11/09/2016 17:10	4,5
11/09/2016 5:00	1,5	11/09/2016 11:10	7,9	11/09/2016 17:20	5,1
11/09/2016 5:10	1,7	11/09/2016 11:20	9,5	11/09/2016 17:30	4
11/09/2016 5:20	1,6	11/09/2016 11:30	8,3	11/09/2016 17:40	4,2
11/09/2016 5:30	1,2	11/09/2016 11:40	8,8	11/09/2016 17:50	3,5
11/09/2016 5:40	0,9	11/09/2016 11:50	9,8	11/09/2016 18:00	3,3
11/09/2016 5:50	0,4	11/09/2016 12:00	9,5	11/09/2016 18:10	2
11/09/2016 6:00	0,6	11/09/2016 12:10	9,2	11/09/2016 18:20	1,7
11/09/2016 6:10	0,8	11/09/2016 12:20	9,7	11/09/2016 18:30	1,6
11/09/2016 6:20	1,1	11/09/2016 12:30	11	11/09/2016 18:40	1,2
11/09/2016 6:30	0,9	11/09/2016 12:40	10,9	11/09/2016 18:50	1,5
11/09/2016 6:40	1,1	11/09/2016 12:50	10,5	11/09/2016 19:00	0,8
11/09/2016 6:50	1,4	11/09/2016 13:00	9,9	11/09/2016 19:10	1,1
11/09/2016 7:00	2,4	11/09/2016 13:10	8,8	11/09/2016 19:20	1,1
11/09/2016 7:10	2,9	11/09/2016 13:20	9,2	11/09/2016 19:30	0,8
11/09/2016 7:20	5,2	11/09/2016 13:30	7,6	11/09/2016 19:40	1,3
11/09/2016 7:30	5	11/09/2016 13:40	7,6	11/09/2016 19:50	1,6
11/09/2016 7:40	6,3	11/09/2016 13:50	7,1	11/09/2016 20:00	3,9
11/09/2016 7:50	4	11/09/2016 14:00	7,7	11/09/2016 20:10	4,5
11/09/2016 8:00	5,4	11/09/2016 14:10	7,3	11/09/2016 20:20	4,3
11/09/2016 8:10	7	11/09/2016 14:20	7,5	11/09/2016 20:30	4,3
11/09/2016 8:20	7,2	11/09/2016 14:30	7,4	11/09/2016 20:40	5,1

Fecha	Velocidad	Fecha	Velocidad	Fecha	Velocidad
11/09/2016 20:50	4,9	12/09/2016 3:00	2,9	12/09/2016 9:10	5,4
11/09/2016 21:00	5,9	12/09/2016 3:10	2,7	12/09/2016 9:20	5
11/09/2016 21:10	5,1	12/09/2016 3:20	3,3	12/09/2016 9:30	3,9
11/09/2016 21:20	5,1	12/09/2016 3:30	2,9	12/09/2016 9:40	5,5
11/09/2016 21:30	5,2	12/09/2016 3:40	4,5	12/09/2016 9:50	5,9
11/09/2016 21:40	5	12/09/2016 3:50	4,6	12/09/2016 10:00	5,3
11/09/2016 21:50	5,1	12/09/2016 4:00	2,2	12/09/2016 10:10	3,6
11/09/2016 22:00	5,3	12/09/2016 4:10	0,8	12/09/2016 10:20	4,1
11/09/2016 22:10	5,2	12/09/2016 4:20	1,4	12/09/2016 10:30	3,6
11/09/2016 22:20	5,5	12/09/2016 4:30	1,6	12/09/2016 10:40	2,7
11/09/2016 22:30	5,5	12/09/2016 4:40	1,8	12/09/2016 10:50	3,2
11/09/2016 22:40	5,7	12/09/2016 4:50	2,5	12/09/2016 11:00	2
11/09/2016 22:50	5,3	12/09/2016 5:00	2,7	12/09/2016 11:10	1,8
11/09/2016 23:00	5,6	12/09/2016 5:10	1,8	12/09/2016 11:20	1,7
11/09/2016 23:10	6,1	12/09/2016 5:20	1,1	12/09/2016 11:30	3,2
11/09/2016 23:20	5,9	12/09/2016 5:30	1	12/09/2016 11:40	1,3
11/09/2016 23:30	5,3	12/09/2016 5:40	1,8	12/09/2016 11:50	3
11/09/2016 23:40	5,1	12/09/2016 5:50	2,9	12/09/2016 12:00	3,7
11/09/2016 23:50	4,4	12/09/2016 6:00	3,5	12/09/2016 12:10	2,6
12/09/2016 0:00	4,3	12/09/2016 6:10	4,4	12/09/2016 12:20	4
12/09/2016 0:10	5	12/09/2016 6:20	5,9	12/09/2016 12:30	6
12/09/2016 0:20	4,4	12/09/2016 6:30	7,1	12/09/2016 12:40	7,3
12/09/2016 0:30	4,2	12/09/2016 6:40	6,2	12/09/2016 12:50	6,6
12/09/2016 0:40	3,6	12/09/2016 6:50	5,7	12/09/2016 13:00	6,8
12/09/2016 0:50	3,8	12/09/2016 7:00	6,3	12/09/2016 13:10	6,7
12/09/2016 1:00	3,4	12/09/2016 7:10	5,5	12/09/2016 13:20	5,9
12/09/2016 1:10	3,5	12/09/2016 7:20	5,6	12/09/2016 13:30	6,8
12/09/2016 1:20	4,8	12/09/2016 7:30	4,2	12/09/2016 13:40	6,5
12/09/2016 1:30	5	12/09/2016 7:40	5,5	12/09/2016 13:50	6,5
12/09/2016 1:40	4,4	12/09/2016 7:50	5,6	12/09/2016 14:00	6,9
12/09/2016 1:50	4,7	12/09/2016 8:00	6,5	12/09/2016 14:10	7
12/09/2016 2:00	4,2	12/09/2016 8:10	5,2	12/09/2016 14:20	8,1
12/09/2016 2:10	4,5	12/09/2016 8:20	5,2	12/09/2016 14:30	5,8
12/09/2016 2:20	3,8	12/09/2016 8:30	5,6	12/09/2016 14:40	5,9
12/09/2016 2:30	4,1	12/09/2016 8:40	5,4	12/09/2016 14:50	7
12/09/2016 2:40	3,8	12/09/2016 8:50	5,5	12/09/2016 15:00	5,9
12/09/2016 2:50	3,3	12/09/2016 9:00	5,5	12/09/2016 15:10	6,2

Fecha	Velocidad	Fecha	Velocidad	Fecha	Velocidad
12/09/2016 15:20	6,8	12/09/2016 21:30	1,6	13/09/2016 3:40	1,2
12/09/2016 15:30	7,3	12/09/2016 21:40	1,7	13/09/2016 3:50	0,9
12/09/2016 15:40	7,3	12/09/2016 21:50	1,8	13/09/2016 4:00	1,1
12/09/2016 15:50	7,7	12/09/2016 22:00	0,6	13/09/2016 4:10	1,1
12/09/2016 16:00	7,3	12/09/2016 22:10	0,8	13/09/2016 4:20	1,1
12/09/2016 16:10	6,3	12/09/2016 22:20	1,8	13/09/2016 4:30	1,2
12/09/2016 16:20	7,1	12/09/2016 22:30	3	13/09/2016 4:40	0,3
12/09/2016 16:30	6,9	12/09/2016 22:40	3,6	13/09/2016 4:50	0,8
12/09/2016 16:40	7	12/09/2016 22:50	1,3	13/09/2016 5:00	0,8
12/09/2016 16:50	5,2	12/09/2016 23:00	2,2	13/09/2016 5:10	1,1
12/09/2016 17:00	4,7	12/09/2016 23:10	2,3	13/09/2016 5:20	1
12/09/2016 17:10	4,8	12/09/2016 23:20	4,1	13/09/2016 5:30	1
12/09/2016 17:20	5	12/09/2016 23:30	3,4	13/09/2016 5:40	1,1
12/09/2016 17:30	5,6	12/09/2016 23:40	2,8	13/09/2016 5:50	1,4
12/09/2016 17:40	4,5	12/09/2016 23:50	2,7	13/09/2016 6:00	1,5
12/09/2016 17:50	3,8	13/09/2016 0:00	1,1	13/09/2016 6:10	1,3
12/09/2016 18:00	2,9	13/09/2016 0:10	1,2	13/09/2016 6:20	0,8
12/09/2016 18:10	2,6	13/09/2016 0:20	2,4	13/09/2016 6:30	0,5
12/09/2016 18:20	2,1	13/09/2016 0:30	2,5	13/09/2016 6:40	0,3
12/09/2016 18:30	4,8	13/09/2016 0:40	1,8	13/09/2016 6:50	0,4
12/09/2016 18:40	4,1	13/09/2016 0:50	2	13/09/2016 7:00	0,4
12/09/2016 18:50	8,1	13/09/2016 1:00	1,1	13/09/2016 7:10	0,7
12/09/2016 19:00	7,6	13/09/2016 1:10	1,5	13/09/2016 7:20	0,8
12/09/2016 19:10	6,1	13/09/2016 1:20	0,7	13/09/2016 7:30	1,2
12/09/2016 19:20	5,3	13/09/2016 1:30	0,8	13/09/2016 7:40	1,2
12/09/2016 19:30	4,3	13/09/2016 1:40	0,7	13/09/2016 7:50	1,4
12/09/2016 19:40	2,3	13/09/2016 1:50	0,7	13/09/2016 8:00	1,4
12/09/2016 19:50	3	13/09/2016 2:00	1,3	13/09/2016 8:10	1,7
12/09/2016 20:00	3	13/09/2016 2:10	1,2	13/09/2016 8:20	1,9
12/09/2016 20:10	2,7	13/09/2016 2:20	0,5	13/09/2016 8:30	1,1
12/09/2016 20:20	1,8	13/09/2016 2:30	0,6	13/09/2016 8:40	1,4
12/09/2016 20:30	2,2	13/09/2016 2:40	1,2	13/09/2016 8:50	1,3
12/09/2016 20:40	1,2	13/09/2016 2:50	1,1	13/09/2016 9:00	1,5
12/09/2016 20:50	1,1	13/09/2016 3:00	1,3	13/09/2016 9:10	2,1
12/09/2016 21:00	1,6	13/09/2016 3:10	1,2	13/09/2016 9:20	3,8
12/09/2016 21:10	1,5	13/09/2016 3:20	1,1	13/09/2016 9:30	4,5
12/09/2016 21:20	1,5	13/09/2016 3:30	0,9	13/09/2016 9:40	3,7

Fecha	Velocidad	Fecha	Velocidad	Fecha	Velocidad
13/09/2016 9:50	4,1	13/09/2016 16:00	3,9	13/09/2016 22:10	1
13/09/2016 10:00	4,5	13/09/2016 16:10	3,9	13/09/2016 22:20	1
13/09/2016 10:10	4,5	13/09/2016 16:20	3,4	13/09/2016 22:30	1,1
13/09/2016 10:20	4,2	13/09/2016 16:30	3,4	13/09/2016 22:40	0,8
13/09/2016 10:30	4,2	13/09/2016 16:40	3,5	13/09/2016 22:50	0,7
13/09/2016 10:40	3,7	13/09/2016 16:50	3,4	13/09/2016 23:00	0,9
13/09/2016 10:50	2,9	13/09/2016 17:00	3,7	13/09/2016 23:10	0,7
13/09/2016 11:00	2,9	13/09/2016 17:10	3,6	13/09/2016 23:20	0,5
13/09/2016 11:10	1,8	13/09/2016 17:20	3,6	13/09/2016 23:30	0,3
13/09/2016 11:20	2,4	13/09/2016 17:30	3,3	13/09/2016 23:40	1,1
13/09/2016 11:30	1,1	13/09/2016 17:40	2,8	13/09/2016 23:50	1,6
13/09/2016 11:40	1,4	13/09/2016 17:50	3,1	14/09/2016 0:00	1,3
13/09/2016 11:50	1,2	13/09/2016 18:00	3,2	14/09/2016 0:10	1,3
13/09/2016 12:00	0,7	13/09/2016 18:10	2,7	14/09/2016 0:20	1,4
13/09/2016 12:10	1	13/09/2016 18:20	2,5	14/09/2016 0:30	0,9
13/09/2016 12:20	2,6	13/09/2016 18:30	2,9	14/09/2016 0:40	0,4
13/09/2016 12:30	2,3	13/09/2016 18:40	2,7	14/09/2016 0:50	0,6
13/09/2016 12:40	2,6	13/09/2016 18:50	2,1	14/09/2016 1:00	0,3
13/09/2016 12:50	1,1	13/09/2016 19:00	2,3	14/09/2016 1:10	0,6
13/09/2016 13:00	0,8	13/09/2016 19:10	2	14/09/2016 1:20	0,4
13/09/2016 13:10	1,5	13/09/2016 19:20	1,9	14/09/2016 1:30	0,4
13/09/2016 13:20	2,5	13/09/2016 19:30	2,6	14/09/2016 1:40	0,4
13/09/2016 13:30	3,7	13/09/2016 19:40	2,5	14/09/2016 1:50	0,7
13/09/2016 13:40	3,5	13/09/2016 19:50	2,2	14/09/2016 2:00	0,7
13/09/2016 13:50	4,6	13/09/2016 20:00	1,7	14/09/2016 2:10	1,2
13/09/2016 14:00	5,4	13/09/2016 20:10	1,8	14/09/2016 2:20	1,4
13/09/2016 14:10	4,6	13/09/2016 20:20	1,7	14/09/2016 2:30	1,6
13/09/2016 14:20	3,9	13/09/2016 20:30	1,5	14/09/2016 2:40	2,1
13/09/2016 14:30	3,5	13/09/2016 20:40	1,2	14/09/2016 2:50	1,3
13/09/2016 14:40	4	13/09/2016 20:50	0,6	14/09/2016 3:00	0,8
13/09/2016 14:50	4,1	13/09/2016 21:00	0,7	14/09/2016 3:10	0,7
13/09/2016 15:00	4,5	13/09/2016 21:10	0,5	14/09/2016 3:20	1,2
13/09/2016 15:10	4,3	13/09/2016 21:20	0,7	14/09/2016 3:30	0,4
13/09/2016 15:20	4,7	13/09/2016 21:30	1	14/09/2016 3:40	0,5
13/09/2016 15:30	3,7	13/09/2016 21:40	0,9	14/09/2016 3:50	0,9
13/09/2016 15:40	3,9	13/09/2016 21:50	0,5	14/09/2016 4:00	1
13/09/2016 15:50	3,7	13/09/2016 22:00	0,7	14/09/2016 4:10	1,3

Fecha	Velocidad	Fecha	Velocidad	Fecha	Velocidad
14/09/2016 4:20	1,9	14/09/2016 10:30	3,8	14/09/2016 16:40	0,9
14/09/2016 4:30	1,7	14/09/2016 10:40	2,8	14/09/2016 16:50	0,4
14/09/2016 4:40	1	14/09/2016 10:50	1,9	14/09/2016 17:00	1,5
14/09/2016 4:50	0,8	14/09/2016 11:00	2,5	14/09/2016 17:10	1,7
14/09/2016 5:00	0,5	14/09/2016 11:10	2,2	14/09/2016 17:20	2,2
14/09/2016 5:10	0,7	14/09/2016 11:20	1,5	14/09/2016 17:30	1,9
14/09/2016 5:20	0,9	14/09/2016 11:30	1	14/09/2016 17:40	2,2
14/09/2016 5:30	0,7	14/09/2016 11:40	2	14/09/2016 17:50	2,7
14/09/2016 5:40	1,1	14/09/2016 11:50	2,2	14/09/2016 18:10	1,8
14/09/2016 5:50	2,3	14/09/2016 12:00	2,3	14/09/2016 18:20	1,7
14/09/2016 6:00	1,5	14/09/2016 12:10	1,8	14/09/2016 18:30	1,2
14/09/2016 6:10	0,7	14/09/2016 12:20	2,3	14/09/2016 18:40	1,1
14/09/2016 6:20	0,7	14/09/2016 12:30	8,3	14/09/2016 18:50	2,1
14/09/2016 6:30	0,7	14/09/2016 12:40	8,5	14/09/2016 19:00	2,2
14/09/2016 6:40	1,1	14/09/2016 12:50	8,4	14/09/2016 19:10	1,8
14/09/2016 6:50	0,8	14/09/2016 13:00	9	14/09/2016 19:20	2,1
14/09/2016 7:00	0,4	14/09/2016 13:10	5,7	14/09/2016 19:30	0,9
14/09/2016 7:10	0,6	14/09/2016 13:20	5,6	14/09/2016 19:40	0,5
14/09/2016 7:20	0,4	14/09/2016 13:30	6,5	14/09/2016 19:50	0,4
14/09/2016 7:30	1	14/09/2016 13:40	4,8	14/09/2016 20:00	0,3
14/09/2016 7:40	1,2	14/09/2016 13:50	4,2	14/09/2016 20:10	0,4
14/09/2016 7:50	1,4	14/09/2016 14:00	4,4	14/09/2016 20:20	0,6
14/09/2016 8:00	1,3	14/09/2016 14:10	4,9	14/09/2016 20:30	1,1
14/09/2016 8:10	1,4	14/09/2016 14:20	4,7	14/09/2016 20:40	1,1
14/09/2016 8:20	0,7	14/09/2016 14:30	4,4	14/09/2016 20:50	1,4
14/09/2016 8:30	0,7	14/09/2016 14:40	4,9	14/09/2016 21:00	1,9
14/09/2016 8:40	0,8	14/09/2016 14:50	5,8	14/09/2016 21:10	1,6
14/09/2016 8:50	0,8	14/09/2016 15:00	5,3	14/09/2016 21:20	1,8
14/09/2016 9:00	1,1	14/09/2016 15:10	4,9	14/09/2016 21:30	1,3
14/09/2016 9:10	1,7	14/09/2016 15:20	4,4	14/09/2016 21:40	0,6
14/09/2016 9:20	1,2	14/09/2016 15:30	3,8	14/09/2016 21:50	0,8
14/09/2016 9:30	2,5	14/09/2016 15:40	3,8	14/09/2016 22:00	1,2
14/09/2016 9:40	2,3	14/09/2016 15:50	3,2	14/09/2016 22:10	1,3
14/09/2016 9:50	1,4	14/09/2016 16:00	3,1	14/09/2016 22:20	0,5
14/09/2016 10:00	1,7	14/09/2016 16:10	3,8	14/09/2016 22:30	0,7
14/09/2016 10:10	1,7	14/09/2016 16:20	2,5	14/09/2016 22:40	1,2
14/09/2016 10:20	4	14/09/2016 16:30	1,2	14/09/2016 22:50	1

Fecha	Velocidad	Fecha	Velocidad	Fecha	Velocidad
14/09/2016 23:00	0,3	15/09/2016 5:10	0,6	15/09/2016 11:20	8,3
14/09/2016 23:10	0,9	15/09/2016 5:20	1,5	15/09/2016 11:30	7,2
14/09/2016 23:20	0,8	15/09/2016 5:30	2,3	15/09/2016 11:40	6,1
14/09/2016 23:30	1,2	15/09/2016 5:40	1,2	15/09/2016 11:50	6,8
14/09/2016 23:40	2,2	15/09/2016 5:50	1,5	15/09/2016 12:00	6,7
14/09/2016 23:50	1,9	15/09/2016 6:00	1,8	15/09/2016 12:10	6,8
15/09/2016 0:00	2,1	15/09/2016 6:10	1,1	15/09/2016 12:20	8,7
15/09/2016 0:10	1,4	15/09/2016 6:20	0,6	15/09/2016 12:30	8,1
15/09/2016 0:20	0,4	15/09/2016 6:30	0,4	15/09/2016 12:40	8,8
15/09/2016 0:30	1,6	15/09/2016 6:40	1,1	15/09/2016 12:50	8,4
15/09/2016 0:40	2,5	15/09/2016 6:50	2,1	15/09/2016 13:00	6,9
15/09/2016 0:50	2	15/09/2016 7:00	1,2	15/09/2016 13:10	5,4
15/09/2016 1:00	1,3	15/09/2016 7:10	5,4	15/09/2016 13:20	6,7
15/09/2016 1:10	1,7	15/09/2016 7:20	7,2	15/09/2016 13:30	8,4
15/09/2016 1:20	1,4	15/09/2016 7:30	7,5	15/09/2016 13:40	9,3
15/09/2016 1:30	1,6	15/09/2016 7:40	7,5	15/09/2016 13:50	8,1
15/09/2016 1:40	1,2	15/09/2016 7:50	6,4	15/09/2016 14:00	8,7
15/09/2016 1:50	1,2	15/09/2016 8:00	7,5	15/09/2016 14:10	10,2
15/09/2016 2:00	1,1	15/09/2016 8:10	7,4	15/09/2016 14:20	10,1
15/09/2016 2:10	1,4	15/09/2016 8:20	7,9	15/09/2016 14:30	9,4
15/09/2016 2:20	1,6	15/09/2016 8:30	7,5	15/09/2016 14:40	8
15/09/2016 2:30	1,7	15/09/2016 8:40	7,8	15/09/2016 14:50	7,4
15/09/2016 2:40	1,8	15/09/2016 8:50	7,9	15/09/2016 15:00	6,9
15/09/2016 2:50	2,3	15/09/2016 9:00	7,6	15/09/2016 15:10	8,5
15/09/2016 3:00	1,1	15/09/2016 9:10	7,3	15/09/2016 15:20	7,1
15/09/2016 3:10	1,8	15/09/2016 9:20	6,3	15/09/2016 15:30	7,8
15/09/2016 3:20	2,9	15/09/2016 9:30	6,3	15/09/2016 15:40	7,9
15/09/2016 3:30	2,1	15/09/2016 9:40	5	15/09/2016 15:50	8
15/09/2016 3:40	1,1	15/09/2016 9:50	3,3	15/09/2016 16:00	7,1
15/09/2016 3:50	1,2	15/09/2016 10:00	3,6	15/09/2016 16:10	6,5
15/09/2016 4:00	0,5	15/09/2016 10:10	4,2	15/09/2016 16:20	7,2
15/09/2016 4:10	0,9	15/09/2016 10:20	3,8	15/09/2016 16:30	5,3
15/09/2016 4:20	0,8	15/09/2016 10:30	2,9	15/09/2016 16:40	6,2
15/09/2016 4:30	1,2	15/09/2016 10:40	7	15/09/2016 16:50	5,8
15/09/2016 4:40	0,4	15/09/2016 10:50	7,7	15/09/2016 17:00	6,1
15/09/2016 4:50	0,9	15/09/2016 11:00	7,9	15/09/2016 17:10	5,1
15/09/2016 5:00	0,4	15/09/2016 11:10	7	15/09/2016 17:20	5,9

Fecha	Velocidad	Fecha	Velocidad	Fecha	Velocidad
15/09/2016 17:30	6,2	15/09/2016 23:50	0,7	16/09/2016 6:00	1,1
15/09/2016 17:40	6,4	16/09/2016 0:00	1,5	16/09/2016 6:10	0,7
15/09/2016 18:00	4,5	16/09/2016 0:10	1,8	16/09/2016 6:20	0,7
15/09/2016 18:10	4,2	16/09/2016 0:20	2,2	16/09/2016 6:30	0,4
15/09/2016 18:20	2,6	16/09/2016 0:30	2,5	16/09/2016 6:40	0,7
15/09/2016 18:30	2,2	16/09/2016 0:40	2,9	16/09/2016 6:50	1,2
15/09/2016 18:40	3,4	16/09/2016 0:50	1,9	16/09/2016 7:00	0,9
15/09/2016 18:50	3,4	16/09/2016 1:00	1,9	16/09/2016 7:10	1,1
15/09/2016 19:00	2,7	16/09/2016 1:10	1	16/09/2016 7:20	1,3
15/09/2016 19:10	1,8	16/09/2016 1:20	1,4	16/09/2016 7:30	1,8
15/09/2016 19:20	1,6	16/09/2016 1:30	1,2	16/09/2016 7:40	1,4
15/09/2016 19:30	3,8	16/09/2016 1:40	0,7	16/09/2016 7:50	0,9
15/09/2016 19:40	3,5	16/09/2016 1:50	1,3	16/09/2016 8:00	0,9
15/09/2016 19:50	4,2	16/09/2016 2:00	1,5	16/09/2016 8:10	0,9
15/09/2016 20:00	3,5	16/09/2016 2:10	2,1	16/09/2016 8:20	1,7
15/09/2016 20:10	3,7	16/09/2016 2:20	2	16/09/2016 8:30	1,5
15/09/2016 20:20	3,8	16/09/2016 2:30	1	16/09/2016 8:40	1,3
15/09/2016 20:30	3,4	16/09/2016 2:40	0,9	16/09/2016 8:50	1,7
15/09/2016 20:40	1,6	16/09/2016 2:50	1,3	16/09/2016 9:00	1,7
15/09/2016 20:50	1,4	16/09/2016 3:00	0,8	16/09/2016 9:40	2,7
15/09/2016 21:00	1,1	16/09/2016 3:10	1,2	16/09/2016 9:50	1,4
15/09/2016 21:10	0,8	16/09/2016 3:20	0,9	16/09/2016 10:00	2,6
15/09/2016 21:20	1,4	16/09/2016 3:30	0,5	16/09/2016 10:10	2,8
15/09/2016 21:30	1,6	16/09/2016 3:40	0,5	16/09/2016 10:20	1,3
15/09/2016 21:40	2	16/09/2016 3:50	1,1	16/09/2016 10:30	2,3
15/09/2016 21:50	1,9	16/09/2016 4:00	1,1	16/09/2016 10:40	3,5
15/09/2016 22:00	2,1	16/09/2016 4:10	1,4	16/09/2016 10:50	3,2
15/09/2016 22:10	1,5	16/09/2016 4:20	1,4	16/09/2016 11:00	4,3
15/09/2016 22:20	1,2	16/09/2016 4:30	1,4	16/09/2016 11:10	5
15/09/2016 22:30	2,4	16/09/2016 4:40	1	16/09/2016 11:20	4,7
15/09/2016 22:40	2,2	16/09/2016 4:50	0,5	16/09/2016 11:30	3,3
15/09/2016 22:50	1,2	16/09/2016 5:00	0,5	16/09/2016 11:40	3,5
15/09/2016 23:00	1,5	16/09/2016 5:10	0,4	16/09/2016 11:50	3,7
15/09/2016 23:10	1,5	16/09/2016 5:20	0,5	16/09/2016 12:00	3,2
15/09/2016 23:20	1,1	16/09/2016 5:30	0,9	16/09/2016 12:10	4,1
15/09/2016 23:30	1,3	16/09/2016 5:40	1,3	16/09/2016 12:20	4
15/09/2016 23:40	2	16/09/2016 5:50	1,2	16/09/2016 12:30	3,9

Fecha	Velocidad	Fecha	Velocidad	Fecha	Velocidad
16/09/2016 12:40	3,6	16/09/2016 18:50	2,6	17/09/2016 1:00	4,1
16/09/2016 12:50	2,7	16/09/2016 19:00	1,9	17/09/2016 1:10	4
16/09/2016 13:00	2,3	16/09/2016 19:10	1,8	17/09/2016 1:20	5,2
16/09/2016 13:10	2,1	16/09/2016 19:20	1,6	17/09/2016 1:30	4,9
16/09/2016 13:20	1,8	16/09/2016 19:30	1,4	17/09/2016 1:40	4,8
16/09/2016 13:30	1,6	16/09/2016 19:40	1,9	17/09/2016 1:50	5,8
16/09/2016 13:40	2,6	16/09/2016 19:50	2,2	17/09/2016 2:00	6,4
16/09/2016 13:50	1,8	16/09/2016 20:00	2,2	17/09/2016 2:10	6,7
16/09/2016 14:00	6,5	16/09/2016 20:10	2	17/09/2016 2:20	7,4
16/09/2016 14:10	7,5	16/09/2016 20:20	1,5	17/09/2016 2:30	7,2
16/09/2016 14:20	7,7	16/09/2016 20:30	0,8	17/09/2016 2:40	6,8
16/09/2016 14:30	7,9	16/09/2016 20:40	1,7	17/09/2016 2:50	5,9
16/09/2016 14:40	7,8	16/09/2016 20:50	1,9	17/09/2016 3:00	5,3
16/09/2016 14:50	8,1	16/09/2016 21:00	1,9	17/09/2016 3:10	5
16/09/2016 15:00	8,2	16/09/2016 21:10	1,7	17/09/2016 3:20	5,3
16/09/2016 15:10	7,6	16/09/2016 21:20	1,4	17/09/2016 3:30	4,3
16/09/2016 15:20	5,9	16/09/2016 21:30	1,9	17/09/2016 3:40	3,7
16/09/2016 15:30	8,1	16/09/2016 21:40	1	17/09/2016 3:50	2,3
16/09/2016 15:40	6,3	16/09/2016 21:50	0,8	17/09/2016 4:00	3,1
16/09/2016 15:50	3,7	16/09/2016 22:00	1,1	17/09/2016 4:10	3,7
16/09/2016 16:00	6	16/09/2016 22:10	1,2	17/09/2016 4:20	3,4
16/09/2016 16:10	5,3	16/09/2016 22:20	1,6	17/09/2016 4:30	1,9
16/09/2016 16:20	5,6	16/09/2016 22:30	1,4	17/09/2016 4:40	1,6
16/09/2016 16:30	6,1	16/09/2016 22:40	1,5	17/09/2016 4:50	1,6
16/09/2016 16:40	4,1	16/09/2016 22:50	1,4	17/09/2016 5:00	1,8
16/09/2016 16:50	3,9	16/09/2016 23:00	1	17/09/2016 5:10	2,4
16/09/2016 17:00	3,9	16/09/2016 23:10	0,7	17/09/2016 5:20	2,2
16/09/2016 17:10	3,2	16/09/2016 23:20	1	17/09/2016 5:30	1,4
16/09/2016 17:20	4,1	16/09/2016 23:30	3,5	17/09/2016 5:40	1,4
16/09/2016 17:30	2,9	16/09/2016 23:40	4,2	17/09/2016 5:50	1,4
16/09/2016 17:40	2,2	16/09/2016 23:50	5,7	17/09/2016 6:00	1,1
16/09/2016 17:50	2,3	17/09/2016 0:00	6,7	17/09/2016 6:10	2,8
16/09/2016 18:00	1,4	17/09/2016 0:10	6,7	17/09/2016 6:20	3,9
16/09/2016 18:10	2,1	17/09/2016 0:20	5,7	17/09/2016 6:30	3,4
16/09/2016 18:20	2	17/09/2016 0:30	5,2	17/09/2016 6:40	3,4
16/09/2016 18:30	2,8	17/09/2016 0:40	4,1	17/09/2016 6:50	5,6
16/09/2016 18:40	3,2	17/09/2016 0:50	3,3	17/09/2016 7:00	6,5

Fecha	Velocidad	Fecha	Velocidad	Fecha	Velocidad
17/09/2016 7:10	6,4	17/09/2016 13:20	8,6	17/09/2016 19:30	4,6
17/09/2016 7:20	5,2	17/09/2016 13:30	9,1	17/09/2016 19:40	5,8
17/09/2016 7:30	6,4	17/09/2016 13:40	11,3	17/09/2016 19:50	6,8
17/09/2016 7:40	7,1	17/09/2016 13:50	10,6	17/09/2016 20:00	6,5
17/09/2016 7:50	6,2	17/09/2016 14:00	10,1	17/09/2016 20:10	6,6
17/09/2016 8:00	4,5	17/09/2016 14:10	8,9	17/09/2016 20:20	7,4
17/09/2016 8:10	3,9	17/09/2016 14:20	8,7	17/09/2016 20:30	6,3
17/09/2016 8:20	3,5	17/09/2016 14:30	9,4	17/09/2016 20:40	6,9
17/09/2016 8:30	5,5	17/09/2016 14:40	7,7	17/09/2016 20:50	8,2
17/09/2016 8:40	8,6	17/09/2016 14:50	9,2	17/09/2016 21:00	9
17/09/2016 8:50	8,6	17/09/2016 15:00	6,6	17/09/2016 21:10	10,3
17/09/2016 9:00	9	17/09/2016 15:10	8,7	17/09/2016 21:20	11,3
17/09/2016 9:10	8,8	17/09/2016 15:20	7	17/09/2016 21:30	9,5
17/09/2016 9:20	10,1	17/09/2016 15:30	7,7	17/09/2016 21:40	8,6
17/09/2016 9:30	10,2	17/09/2016 15:40	8,9	17/09/2016 21:50	9,3
17/09/2016 9:40	10	17/09/2016 15:50	8,5	17/09/2016 22:00	10,4
17/09/2016 9:50	11,5	17/09/2016 16:00	8,5	17/09/2016 22:10	8,7
17/09/2016 10:00	11	17/09/2016 16:10	8,8	17/09/2016 22:20	10,1
17/09/2016 10:10	10,8	17/09/2016 16:20	7,5	17/09/2016 22:30	10,4
17/09/2016 10:20	10,5	17/09/2016 16:30	8,6	17/09/2016 22:40	11,1
17/09/2016 10:30	9,6	17/09/2016 16:40	9,4	17/09/2016 22:50	10,9
17/09/2016 10:40	11,8	17/09/2016 16:50	5,7	17/09/2016 23:00	8,6
17/09/2016 10:50	10,1	17/09/2016 17:00	2,2	17/09/2016 23:10	9,3
17/09/2016 11:00	10,2	17/09/2016 17:10	2,7	17/09/2016 23:20	9
17/09/2016 11:10	9,2	17/09/2016 17:20	2,6	17/09/2016 23:30	8,5
17/09/2016 11:20	10,3	17/09/2016 17:30	2,2	17/09/2016 23:40	9,1
17/09/2016 11:30	9,7	17/09/2016 17:40	2,2	17/09/2016 23:50	8,5
17/09/2016 11:40	9,5	17/09/2016 17:50	2,5	18/09/2016 0:00	8
17/09/2016 11:50	9,8	17/09/2016 18:00	2,3	18/09/2016 0:10	6,6
17/09/2016 12:00	11,5	17/09/2016 18:10	2	18/09/2016 0:20	7,6
17/09/2016 12:10	11,1	17/09/2016 18:20	0,9	18/09/2016 0:30	7,5
17/09/2016 12:20	9,5	17/09/2016 18:30	2,4	18/09/2016 0:40	5,8
17/09/2016 12:30	10,9	17/09/2016 18:40	4,3	18/09/2016 0:50	5,5
17/09/2016 12:40	9	17/09/2016 18:50	4,9	18/09/2016 1:00	5
17/09/2016 12:50	9,7	17/09/2016 19:00	4,9	18/09/2016 1:10	5,2
17/09/2016 13:00	10,4	17/09/2016 19:10	5,2	18/09/2016 1:20	6
17/09/2016 13:10	9,3	17/09/2016 19:20	4,4	18/09/2016 1:30	6

Fecha	Velocidad	Fecha	Velocidad	Fecha	Velocidad
18/09/2016 1:40	5	18/09/2016 7:50	11,3	18/09/2016 14:00	7,2
18/09/2016 1:50	5,1	18/09/2016 8:00	11	18/09/2016 14:10	8,3
18/09/2016 2:00	6,5	18/09/2016 8:10	10,7	18/09/2016 14:20	8,9
18/09/2016 2:10	7,4	18/09/2016 8:20	7,8	18/09/2016 14:30	10,6
18/09/2016 2:20	6,6	18/09/2016 8:30	7,4	18/09/2016 14:40	10,7
18/09/2016 2:30	6,4	18/09/2016 8:40	8,1	18/09/2016 14:50	8,9
18/09/2016 2:40	7,4	18/09/2016 8:50	7,3	18/09/2016 15:00	8,2
18/09/2016 2:50	6,9	18/09/2016 9:00	7,8	18/09/2016 15:10	8,3
18/09/2016 3:00	6,7	18/09/2016 9:10	7,2	18/09/2016 15:20	9,4
18/09/2016 3:10	8,3	18/09/2016 9:20	7,4	18/09/2016 15:30	7,8
18/09/2016 3:20	7,9	18/09/2016 9:30	7,5	18/09/2016 15:40	7,7
18/09/2016 3:30	8,6	18/09/2016 9:40	7,7	18/09/2016 15:50	7,7
18/09/2016 3:40	8,7	18/09/2016 9:50	6,7	18/09/2016 16:00	8,8
18/09/2016 3:50	8,7	18/09/2016 10:00	6,1	18/09/2016 16:10	8,8
18/09/2016 4:00	8,3	18/09/2016 10:10	6,6	18/09/2016 16:20	8,6
18/09/2016 4:10	6,6	18/09/2016 10:20	6,9	18/09/2016 16:30	7,8
18/09/2016 4:20	7,3	18/09/2016 10:30	8,4	18/09/2016 16:40	7,4
18/09/2016 4:30	8,2	18/09/2016 10:40	9,9	18/09/2016 16:50	7,9
18/09/2016 4:40	6,9	18/09/2016 10:50	8,7	18/09/2016 17:00	5,3
18/09/2016 4:50	5,9	18/09/2016 11:00	8,8	18/09/2016 17:10	6,2
18/09/2016 5:00	5,6	18/09/2016 11:10	8,7	18/09/2016 17:20	7
18/09/2016 5:10	6,5	18/09/2016 11:20	8,9	18/09/2016 17:30	5,3
18/09/2016 5:20	6	18/09/2016 11:30	9,6	18/09/2016 17:40	5,9
18/09/2016 5:30	6,5	18/09/2016 11:40	9,7	18/09/2016 17:50	5,7
18/09/2016 5:40	7,2	18/09/2016 11:50	9,4	18/09/2016 18:00	6,5
18/09/2016 5:50	7,7	18/09/2016 12:00	8,5	18/09/2016 18:10	6,8
18/09/2016 6:00	7,7	18/09/2016 12:10	8,1	18/09/2016 18:20	6,1
18/09/2016 6:10	9,2	18/09/2016 12:20	8,6	18/09/2016 18:30	4,9
18/09/2016 6:20	9,5	18/09/2016 12:30	8	18/09/2016 18:40	5,6
18/09/2016 6:30	8,7	18/09/2016 12:40	8	18/09/2016 18:50	6,6
18/09/2016 6:40	8,9	18/09/2016 12:50	8,2	18/09/2016 19:00	6,8
18/09/2016 6:50	9,7	18/09/2016 13:00	8	18/09/2016 19:10	5,5
18/09/2016 7:00	9,6	18/09/2016 13:10	7,8	18/09/2016 19:20	6,1
18/09/2016 7:10	10,2	18/09/2016 13:20	7,1	18/09/2016 19:30	7,2
18/09/2016 7:20	11,2	18/09/2016 13:30	7,6	18/09/2016 19:40	6,6
18/09/2016 7:30	10,5	18/09/2016 13:40	7,4	18/09/2016 19:50	5,9
18/09/2016 7:40	10,7	18/09/2016 13:50	7,9	18/09/2016 20:00	5,1

Fecha	Velocidad	Fecha	Velocidad	Fecha	Velocidad
18/09/2016 20:10	5,1	19/09/2016 2:20	7,8	19/09/2016 8:30	9,4
18/09/2016 20:20	6,7	19/09/2016 2:30	7,4	19/09/2016 8:40	9,3
18/09/2016 20:30	7,2	19/09/2016 2:40	6,7	19/09/2016 8:50	9,9
18/09/2016 20:40	7,8	19/09/2016 2:50	6	19/09/2016 9:00	10,2
18/09/2016 20:50	6,5	19/09/2016 3:00	6,7	19/09/2016 9:10	9,7
18/09/2016 21:00	6,2	19/09/2016 3:10	7,9	19/09/2016 9:20	11
18/09/2016 21:10	7,6	19/09/2016 3:20	7,4	19/09/2016 9:30	9,6
18/09/2016 21:20	7,5	19/09/2016 3:30	5,8	19/09/2016 9:40	10,2
18/09/2016 21:30	8	19/09/2016 3:40	5,8	19/09/2016 9:50	8,8
18/09/2016 21:40	7,5	19/09/2016 3:50	5,6	19/09/2016 10:00	9,4
18/09/2016 21:50	8,2	19/09/2016 4:00	6,9	19/09/2016 10:10	9,7
18/09/2016 22:00	10,7	19/09/2016 4:10	5,9	19/09/2016 10:20	9,7
18/09/2016 22:10	9,4	19/09/2016 4:20	5,9	19/09/2016 10:30	9,4
18/09/2016 22:20	9,9	19/09/2016 4:30	6,3	19/09/2016 10:40	9,9
18/09/2016 22:30	10,6	19/09/2016 4:40	5,1	19/09/2016 10:50	9,6
18/09/2016 22:40	10	19/09/2016 4:50	2,5	19/09/2016 11:00	8,5
18/09/2016 22:50	9,7	19/09/2016 5:00	2,2	19/09/2016 11:10	8,5
18/09/2016 23:00	9,8	19/09/2016 5:10	2,9	19/09/2016 11:20	8,8
18/09/2016 23:10	9,5	19/09/2016 5:20	3,4	19/09/2016 11:30	8,7
18/09/2016 23:20	9,2	19/09/2016 5:30	2	19/09/2016 11:40	8,6
18/09/2016 23:30	9,3	19/09/2016 5:40	2,7	19/09/2016 11:50	9,4
18/09/2016 23:40	8,6	19/09/2016 5:50	1,8	19/09/2016 12:00	8,8
18/09/2016 23:50	9	19/09/2016 6:00	1,3	19/09/2016 12:10	10
19/09/2016 0:00	8,6	19/09/2016 6:10	1,3	19/09/2016 12:20	8,6
19/09/2016 0:10	8,3	19/09/2016 6:20	7,9	19/09/2016 12:30	9,5
19/09/2016 0:20	7,9	19/09/2016 6:30	7,7	19/09/2016 12:40	9,8
19/09/2016 0:30	8,4	19/09/2016 6:40	8,5	19/09/2016 12:50	11,9
19/09/2016 0:40	8,4	19/09/2016 6:50	8,3	19/09/2016 13:00	11,1
19/09/2016 0:50	7,7	19/09/2016 7:00	8,6	19/09/2016 13:10	11,2
19/09/2016 1:00	7,3	19/09/2016 7:10	8,9	19/09/2016 13:20	11,1
19/09/2016 1:10	6,5	19/09/2016 7:20	8,2	19/09/2016 13:30	10,8
19/09/2016 1:20	6,5	19/09/2016 7:30	8,2	19/09/2016 13:40	10,2
19/09/2016 1:30	7,4	19/09/2016 7:40	8,7	19/09/2016 13:50	12,2
19/09/2016 1:40	6,8	19/09/2016 7:50	10,1	19/09/2016 14:00	10,5
19/09/2016 1:50	7,9	19/09/2016 8:00	9,2	19/09/2016 14:10	12,2
19/09/2016 2:00	7	19/09/2016 8:10	9	19/09/2016 14:20	10,4
19/09/2016 2:10	7,3	19/09/2016 8:20	9,1	19/09/2016 14:30	8,8

Fecha	Velocidad	Fecha	Velocidad	Fecha	Velocidad
19/09/2016 14:40	10,8	19/09/2016 20:50	1,2	20/09/2016 3:00	9,6
19/09/2016 14:50	10,5	19/09/2016 21:00	1,8	20/09/2016 3:10	8
19/09/2016 15:00	10,8	19/09/2016 21:10	2,5	20/09/2016 3:20	7,5
19/09/2016 15:10	9,4	19/09/2016 21:20	2,1	20/09/2016 3:30	6,5
19/09/2016 15:20	7,4	19/09/2016 21:30	2,7	20/09/2016 3:40	7,8
19/09/2016 15:30	9,3	19/09/2016 21:40	3,7	20/09/2016 3:50	9,2
19/09/2016 15:40	8,2	19/09/2016 21:50	5,5	20/09/2016 4:00	7,7
19/09/2016 15:50	7	19/09/2016 22:00	4,8	20/09/2016 4:10	7,9
19/09/2016 16:00	6,8	19/09/2016 22:10	3,5	20/09/2016 4:20	7
19/09/2016 16:10	8,4	19/09/2016 22:20	5,3	20/09/2016 4:30	6,9
19/09/2016 16:20	7,4	19/09/2016 22:30	5,3	20/09/2016 4:40	6,2
19/09/2016 16:30	5,4	19/09/2016 22:40	3,7	20/09/2016 4:50	6,4
19/09/2016 16:40	4,7	19/09/2016 22:50	5,9	20/09/2016 5:00	6,2
19/09/2016 16:50	5,4	19/09/2016 23:00	5,9	20/09/2016 5:10	5,6
19/09/2016 17:00	4,8	19/09/2016 23:10	7,3	20/09/2016 5:20	7,1
19/09/2016 17:10	3,4	19/09/2016 23:20	8,6	20/09/2016 5:30	6,7
19/09/2016 17:20	2,8	19/09/2016 23:30	10,1	20/09/2016 5:40	6,3
19/09/2016 17:30	2,7	19/09/2016 23:40	9,9	20/09/2016 5:50	9,1
19/09/2016 17:40	2,8	19/09/2016 23:50	8,5	20/09/2016 6:00	8,5
19/09/2016 17:50	4,5	20/09/2016 0:00	9,1	20/09/2016 6:10	8,7
19/09/2016 18:00	5	20/09/2016 0:10	9,1	20/09/2016 6:20	8,3
19/09/2016 18:10	4,3	20/09/2016 0:20	9,1	20/09/2016 6:30	8,7
19/09/2016 18:20	2,9	20/09/2016 0:30	9,4	20/09/2016 6:40	8,1
19/09/2016 18:30	3,3	20/09/2016 0:40	9,6	20/09/2016 6:50	8,3
19/09/2016 18:40	1,7	20/09/2016 0:50	8,8	20/09/2016 7:00	7,1
19/09/2016 18:50	1	20/09/2016 1:00	7,8	20/09/2016 7:10	7
19/09/2016 19:00	1,4	20/09/2016 1:10	7,9	20/09/2016 7:20	7,8
19/09/2016 19:10	2,3	20/09/2016 1:20	7,8	20/09/2016 7:30	9,4
19/09/2016 19:20	3,3	20/09/2016 1:30	8,2	20/09/2016 7:40	8,1
19/09/2016 19:30	2,9	20/09/2016 1:40	8,5	20/09/2016 7:50	8,4
19/09/2016 19:40	2,7	20/09/2016 1:50	8,7	20/09/2016 8:00	10,2
19/09/2016 19:50	1,7	20/09/2016 2:00	7,2	20/09/2016 8:10	9,5
19/09/2016 20:00	1,1	20/09/2016 2:10	7,7	20/09/2016 8:20	9,1
19/09/2016 20:10	0,7	20/09/2016 2:20	8,4	20/09/2016 8:30	9,7
19/09/2016 20:20	0,6	20/09/2016 2:30	8,5	20/09/2016 8:40	9,8
19/09/2016 20:30	1	20/09/2016 2:40	9	20/09/2016 8:50	9,5
19/09/2016 20:40	1,2	20/09/2016 2:50	9,8	20/09/2016 9:00	9

Fecha	Velocidad	Fecha	Velocidad	Fecha	Velocidad
20/09/2016 9:10	9,2	20/09/2016 15:20	7,4	20/09/2016 21:40	5,6
20/09/2016 9:20	8,1	20/09/2016 15:30	8	20/09/2016 21:50	4,8
20/09/2016 9:30	8,2	20/09/2016 15:40	7,5	20/09/2016 22:00	6,4
20/09/2016 9:40	8,6	20/09/2016 15:50	6,9	20/09/2016 22:10	6,1
20/09/2016 9:50	9	20/09/2016 16:00	6,8	20/09/2016 22:20	6,3
20/09/2016 10:00	7,7	20/09/2016 16:10	6,5	20/09/2016 22:30	6,6
20/09/2016 10:10	9,3	20/09/2016 16:20	5,9	20/09/2016 22:40	5,7
20/09/2016 10:20	8,1	20/09/2016 16:30	6,8	20/09/2016 22:50	6,9
20/09/2016 10:30	8	20/09/2016 16:40	6,4	20/09/2016 23:00	5,6
20/09/2016 10:40	9,9	20/09/2016 16:50	5,4	20/09/2016 23:10	6,4
20/09/2016 10:50	9,6	20/09/2016 17:00	2,8	20/09/2016 23:20	7
20/09/2016 11:00	10,4	20/09/2016 17:10	3,2	20/09/2016 23:30	7,3
20/09/2016 11:10	8,7	20/09/2016 17:20	6,8	20/09/2016 23:40	7,2
20/09/2016 11:20	7,7	20/09/2016 17:30	5,2	20/09/2016 23:50	8,2
20/09/2016 11:30	8,5	20/09/2016 17:40	6,1	21/09/2016 0:00	6,1
20/09/2016 11:40	8	20/09/2016 17:50	6,2	21/09/2016 0:10	6,9
20/09/2016 11:50	8,6	20/09/2016 18:00	5,7	21/09/2016 0:20	8,5
20/09/2016 12:00	10,1	20/09/2016 18:20	5,4	21/09/2016 0:30	7
20/09/2016 12:10	8,7	20/09/2016 18:30	6,5	21/09/2016 0:40	8,2
20/09/2016 12:20	8,4	20/09/2016 18:40	6,1	21/09/2016 0:50	7,4
20/09/2016 12:30	8,8	20/09/2016 18:50	5,8	21/09/2016 1:00	7,5
20/09/2016 12:40	9	20/09/2016 19:00	5,6	21/09/2016 1:10	7,3
20/09/2016 12:50	8,9	20/09/2016 19:10	6,1	21/09/2016 1:20	5,8
20/09/2016 13:00	8,8	20/09/2016 19:20	5,3	21/09/2016 1:30	6,6
20/09/2016 13:10	7,9	20/09/2016 19:30	4,6	21/09/2016 1:40	4,7
20/09/2016 13:20	9,8	20/09/2016 19:40	3,7	21/09/2016 1:50	6,9
20/09/2016 13:30	8,7	20/09/2016 19:50	4,6	21/09/2016 2:00	5,6
20/09/2016 13:40	8,9	20/09/2016 20:00	5,5	21/09/2016 2:10	6,5
20/09/2016 13:50	9,1	20/09/2016 20:10	5,6	21/09/2016 2:20	6,8
20/09/2016 14:00	9	20/09/2016 20:20	6,9	21/09/2016 2:30	7,1
20/09/2016 14:10	6,7	20/09/2016 20:30	7,1	21/09/2016 2:40	5,5
20/09/2016 14:20	9	20/09/2016 20:40	7	21/09/2016 2:50	3,6
20/09/2016 14:30	7,5	20/09/2016 20:50	6	21/09/2016 3:00	4,9
20/09/2016 14:40	8,1	20/09/2016 21:00	6,2	21/09/2016 3:10	5
20/09/2016 14:50	7	20/09/2016 21:10	6,5	21/09/2016 3:20	5,8
20/09/2016 15:00	7	20/09/2016 21:20	6,8	21/09/2016 3:30	7,5
20/09/2016 15:10	7,9	20/09/2016 21:30	6,3	21/09/2016 3:40	6,4

Fecha	Velocidad	Fecha	Velocidad	Fecha	Velocidad
21/09/2016 3:50	5,7	21/09/2016 10:00	8,7	21/09/2016 16:10	5,9
21/09/2016 4:00	4,5	21/09/2016 10:10	7,9	21/09/2016 16:20	6,1
21/09/2016 4:10	7	21/09/2016 10:20	6,5	21/09/2016 16:30	7
21/09/2016 4:20	7,6	21/09/2016 10:30	9,2	21/09/2016 16:40	7,4
21/09/2016 4:30	7,6	21/09/2016 10:40	10,7	21/09/2016 16:50	7,2
21/09/2016 4:40	8	21/09/2016 10:50	11,4	21/09/2016 17:00	6
21/09/2016 4:50	8	21/09/2016 11:00	9,7	21/09/2016 17:10	5,2
21/09/2016 5:00	7,8	21/09/2016 11:10	9,5	21/09/2016 17:20	5,7
21/09/2016 5:10	6,4	21/09/2016 11:20	11,4	21/09/2016 17:30	6,3
21/09/2016 5:20	7,3	21/09/2016 11:30	10,4	21/09/2016 17:40	7,5
21/09/2016 5:30	6,6	21/09/2016 11:40	11,5	21/09/2016 17:50	8,2
21/09/2016 5:40	6,5	21/09/2016 11:50	11,6	21/09/2016 18:00	8,5
21/09/2016 5:50	7,7	21/09/2016 12:00	10,7	21/09/2016 18:10	8,2
21/09/2016 6:00	7	21/09/2016 12:10	10,1	21/09/2016 18:20	7,6
21/09/2016 6:10	6	21/09/2016 12:20	10,4	21/09/2016 18:30	7,4
21/09/2016 6:20	6,3	21/09/2016 12:30	11,2	21/09/2016 18:40	6,9
21/09/2016 6:30	6,4	21/09/2016 12:40	13	21/09/2016 18:50	7,8
21/09/2016 6:40	6,4	21/09/2016 12:50	10,1	21/09/2016 19:00	7,7
21/09/2016 6:50	6,8	21/09/2016 13:00	10,1	21/09/2016 19:10	7,4
21/09/2016 7:00	7,8	21/09/2016 13:10	10,7	21/09/2016 19:20	8,1
21/09/2016 7:10	8,6	21/09/2016 13:20	11	21/09/2016 19:30	9,1
21/09/2016 7:20	9	21/09/2016 13:30	10,3	21/09/2016 19:40	8
21/09/2016 7:30	8	21/09/2016 13:40	11,9	21/09/2016 19:50	7,7
21/09/2016 7:40	6,6	21/09/2016 13:50	9	21/09/2016 20:00	5,4
21/09/2016 7:50	7,7	21/09/2016 14:00	9,9	21/09/2016 20:10	5,8
21/09/2016 8:00	7,1	21/09/2016 14:10	9,7	21/09/2016 20:20	4,6
21/09/2016 8:10	7,8	21/09/2016 14:20	8,7	21/09/2016 20:30	6,9
21/09/2016 8:20	8,6	21/09/2016 14:30	8,9	21/09/2016 20:40	7,4
21/09/2016 8:30	8,8	21/09/2016 14:40	8,2	21/09/2016 20:50	7,1
21/09/2016 8:40	7,9	21/09/2016 14:50	7,1	21/09/2016 21:00	6,7
21/09/2016 8:50	6,8	21/09/2016 15:00	7,9	21/09/2016 21:10	7
21/09/2016 9:00	6,6	21/09/2016 15:10	7	21/09/2016 21:20	6,9
21/09/2016 9:10	5,6	21/09/2016 15:20	7,6	21/09/2016 21:30	6,9
21/09/2016 9:20	4,4	21/09/2016 15:30	6,7	21/09/2016 21:40	5,7
21/09/2016 9:30	5,5	21/09/2016 15:40	5,5	21/09/2016 21:50	5,9
21/09/2016 9:40	7	21/09/2016 15:50	5,1	21/09/2016 22:00	5,8
21/09/2016 9:50	8,2	21/09/2016 16:00	6,8	21/09/2016 22:10	5,7

Fecha	Velocidad	Fecha	Velocidad	Fecha	Velocidad
21/09/2016 22:20	6,9	22/09/2016 4:30	3,4	22/09/2016 10:40	1
21/09/2016 22:30	6,8	22/09/2016 4:40	3	22/09/2016 10:50	1,6
21/09/2016 22:40	7,5	22/09/2016 4:50	2,7	22/09/2016 11:00	1,3
21/09/2016 22:50	7,3	22/09/2016 5:00	2,3	22/09/2016 11:10	1,8
21/09/2016 23:00	7,6	22/09/2016 5:10	2,1	22/09/2016 11:20	1,4
21/09/2016 23:10	4,6	22/09/2016 5:20	2,2	22/09/2016 11:30	1,8
21/09/2016 23:20	2,9	22/09/2016 5:30	1,6	22/09/2016 11:40	2,2
21/09/2016 23:30	2,7	22/09/2016 5:40	0,7	22/09/2016 11:50	2,8
21/09/2016 23:40	2,4	22/09/2016 5:50	2,9	22/09/2016 12:00	2,5
21/09/2016 23:50	2,1	22/09/2016 6:00	4,3	22/09/2016 12:10	2
22/09/2016 0:00	4	22/09/2016 6:10	4,4	22/09/2016 12:20	1,8
22/09/2016 0:10	3,6	22/09/2016 6:20	3,3	22/09/2016 12:30	2,4
22/09/2016 0:20	3,9	22/09/2016 6:30	3,8	22/09/2016 12:40	2,8
22/09/2016 0:30	2,1	22/09/2016 6:40	3,7	22/09/2016 12:50	7,1
22/09/2016 0:40	2	22/09/2016 6:50	4,8	22/09/2016 13:00	7,6
22/09/2016 0:50	3,6	22/09/2016 7:00	3,8	22/09/2016 13:10	7,9
22/09/2016 1:00	4,2	22/09/2016 7:10	2,7	22/09/2016 13:20	7,7
22/09/2016 1:10	3,2	22/09/2016 7:20	3	22/09/2016 13:30	7,9
22/09/2016 1:20	2,1	22/09/2016 7:30	3,6	22/09/2016 13:40	8
22/09/2016 1:30	1,4	22/09/2016 7:40	3,5	22/09/2016 13:50	8,3
22/09/2016 1:40	0,9	22/09/2016 7:50	3,5	22/09/2016 14:00	10
22/09/2016 1:50	1,1	22/09/2016 8:00	3,2	22/09/2016 14:10	9,9
22/09/2016 2:00	1,6	22/09/2016 8:10	2,2	22/09/2016 14:20	9,4
22/09/2016 2:10	1,9	22/09/2016 8:20	1,3	22/09/2016 14:30	8,6
22/09/2016 2:20	2,5	22/09/2016 8:30	2	22/09/2016 14:40	5,9
22/09/2016 2:30	2	22/09/2016 8:40	3,7	22/09/2016 14:50	3,6
22/09/2016 2:40	2,1	22/09/2016 8:50	4,4	22/09/2016 15:00	2,9
22/09/2016 2:50	2,2	22/09/2016 9:00	4,1	22/09/2016 15:10	3,9
22/09/2016 3:00	3,9	22/09/2016 9:10	2,5	22/09/2016 15:20	5,5
22/09/2016 3:10	3,2	22/09/2016 9:20	2,2	22/09/2016 15:30	4,1
22/09/2016 3:20	3	22/09/2016 9:30	2,4	22/09/2016 15:40	3,3
22/09/2016 3:30	2,7	22/09/2016 9:40	1,5	22/09/2016 15:50	2,8
22/09/2016 3:40	2,7	22/09/2016 9:50	1	22/09/2016 16:00	3,7
22/09/2016 3:50	1,8	22/09/2016 10:00	0,9	22/09/2016 16:10	4,1
22/09/2016 4:00	1	22/09/2016 10:10	1,4	22/09/2016 16:20	3,5
22/09/2016 4:10	2,3	22/09/2016 10:20	1,5	22/09/2016 16:30	2,4
22/09/2016 4:20	2,9	22/09/2016 10:30	1,7	22/09/2016 16:40	1,4

Fecha	Velocidad	Fecha	Velocidad	Fecha	Velocidad
22/09/2016 16:50	1,7	22/09/2016 23:10	1,8	23/09/2016 5:20	1,1
22/09/2016 17:00	3,3	22/09/2016 23:20	1,6	23/09/2016 5:30	1,4
22/09/2016 17:10	5,4	22/09/2016 23:30	1,4	23/09/2016 5:40	1,5
22/09/2016 17:20	4,3	22/09/2016 23:40	1,6	23/09/2016 5:50	1,7
22/09/2016 17:30	5,2	22/09/2016 23:50	1,9	23/09/2016 6:00	2,1
22/09/2016 17:40	6,2	23/09/2016 0:00	2,1	23/09/2016 6:10	2
22/09/2016 18:00	5,4	23/09/2016 0:10	2	23/09/2016 6:20	2,4
22/09/2016 18:10	3,7	23/09/2016 0:20	2,3	23/09/2016 6:30	1,6
22/09/2016 18:20	3,3	23/09/2016 0:30	2,5	23/09/2016 6:40	1,4
22/09/2016 18:30	2,7	23/09/2016 0:40	2,8	23/09/2016 6:50	0,6
22/09/2016 18:40	3,6	23/09/2016 0:50	3,5	23/09/2016 7:00	1,1
22/09/2016 18:50	3,4	23/09/2016 1:00	4,6	23/09/2016 7:10	0,7
22/09/2016 19:00	2,3	23/09/2016 1:10	4,5	23/09/2016 7:20	1
22/09/2016 19:10	2,7	23/09/2016 1:20	3,3	23/09/2016 7:30	1,8
22/09/2016 19:20	4,2	23/09/2016 1:30	4,7	23/09/2016 7:40	2
22/09/2016 19:30	3,6	23/09/2016 1:40	4,3	23/09/2016 7:50	2,4
22/09/2016 19:40	5,3	23/09/2016 1:50	4,3	23/09/2016 8:00	2
22/09/2016 19:50	5,2	23/09/2016 2:00	4,4	23/09/2016 8:10	2,4
22/09/2016 20:00	5,8	23/09/2016 2:10	5,7	23/09/2016 8:20	6,2
22/09/2016 20:10	4,6	23/09/2016 2:20	5,6	23/09/2016 8:30	6,2
22/09/2016 20:20	4,7	23/09/2016 2:30	5	23/09/2016 8:40	6,9
22/09/2016 20:30	5,8	23/09/2016 2:40	5,6	23/09/2016 8:50	7,9
22/09/2016 20:40	6,1	23/09/2016 2:50	6,8	23/09/2016 9:00	9,4
22/09/2016 20:50	5,8	23/09/2016 3:00	7,1	23/09/2016 9:10	8
22/09/2016 21:00	6	23/09/2016 3:10	8	23/09/2016 9:20	8,9
22/09/2016 21:10	5,6	23/09/2016 3:20	7,1	23/09/2016 9:30	8,5
22/09/2016 21:20	6,3	23/09/2016 3:30	7,9	23/09/2016 9:40	7,9
22/09/2016 21:30	5	23/09/2016 3:40	7,1	23/09/2016 9:50	9
22/09/2016 21:40	3,3	23/09/2016 3:50	5,2	23/09/2016 10:00	11
22/09/2016 21:50	3,3	23/09/2016 4:00	4	23/09/2016 10:10	9,2
22/09/2016 22:00	2,5	23/09/2016 4:10	2,1	23/09/2016 10:20	8,2
22/09/2016 22:10	1,8	23/09/2016 4:20	2,5	23/09/2016 10:30	6,9
22/09/2016 22:20	2,6	23/09/2016 4:30	1,7	23/09/2016 10:40	7
22/09/2016 22:30	3,3	23/09/2016 4:40	0,7	23/09/2016 10:50	8,4
22/09/2016 22:40	3,4	23/09/2016 4:50	1	23/09/2016 11:00	8,5
22/09/2016 22:50	2,5	23/09/2016 5:00	1	23/09/2016 11:10	9,7
22/09/2016 23:00	2,2	23/09/2016 5:10	1,3	23/09/2016 11:20	10,6

Fecha	Velocidad	Fecha	Velocidad	Fecha	Velocidad
23/09/2016 11:30	8,6	23/09/2016 17:40	3,4	23/09/2016 23:50	5,8
23/09/2016 11:40	9,1	23/09/2016 17:50	3,1	24/09/2016 0:00	7,5
23/09/2016 11:50	7,6	23/09/2016 18:00	2,7	24/09/2016 0:10	7,2
23/09/2016 12:00	9,7	23/09/2016 18:10	3,5	24/09/2016 0:20	6,2
23/09/2016 12:10	9,3	23/09/2016 18:20	3,5	24/09/2016 0:30	6,8
23/09/2016 12:20	8	23/09/2016 18:30	2,4	24/09/2016 0:40	6
23/09/2016 12:30	7,6	23/09/2016 18:40	4,3	24/09/2016 0:50	5,8
23/09/2016 12:40	8,9	23/09/2016 18:50	3,2	24/09/2016 1:00	5,6
23/09/2016 12:50	6,3	23/09/2016 19:00	4,6	24/09/2016 1:10	6,4
23/09/2016 13:00	6,7	23/09/2016 19:10	5,9	24/09/2016 1:20	7,4
23/09/2016 13:10	6,2	23/09/2016 19:20	5,5	24/09/2016 1:30	8,1
23/09/2016 13:20	5,9	23/09/2016 19:30	4,9	24/09/2016 1:40	10,5
23/09/2016 13:30	6,9	23/09/2016 19:40	5,3	24/09/2016 1:50	10,5
23/09/2016 13:40	6,1	23/09/2016 19:50	7,4	24/09/2016 2:00	9,6
23/09/2016 13:50	6,5	23/09/2016 20:00	7,5	24/09/2016 2:10	8,4
23/09/2016 14:00	6,4	23/09/2016 20:10	7,2	24/09/2016 2:20	8,7
23/09/2016 14:10	6,2	23/09/2016 20:20	8,5	24/09/2016 2:30	8,9
23/09/2016 14:20	6,5	23/09/2016 20:30	8,1	24/09/2016 2:40	9,9
23/09/2016 14:30	6,5	23/09/2016 20:40	8,2	24/09/2016 2:50	10,4
23/09/2016 14:40	6,1	23/09/2016 20:50	7	24/09/2016 3:00	9,6
23/09/2016 14:50	6,1	23/09/2016 21:00	5,3	24/09/2016 3:10	8,2
23/09/2016 15:00	5,7	23/09/2016 21:10	6,2	24/09/2016 3:20	7,6
23/09/2016 15:10	7,8	23/09/2016 21:20	6,1	24/09/2016 3:30	5,9
23/09/2016 15:20	7,9	23/09/2016 21:30	6,3	24/09/2016 3:40	5,7
23/09/2016 15:30	5,6	23/09/2016 21:40	7,1	24/09/2016 3:50	5,8
23/09/2016 15:40	4,7	23/09/2016 21:50	7,4	24/09/2016 4:00	5
23/09/2016 15:50	4,2	23/09/2016 22:00	6,1	24/09/2016 4:10	6
23/09/2016 16:00	3,1	23/09/2016 22:10	5,7	24/09/2016 4:20	5,2
23/09/2016 16:10	5,1	23/09/2016 22:20	6,8	24/09/2016 4:30	5,4
23/09/2016 16:20	5,2	23/09/2016 22:30	6,7	24/09/2016 4:40	6,7
23/09/2016 16:30	5	23/09/2016 22:40	6,8	24/09/2016 4:50	7,5
23/09/2016 16:40	3,7	23/09/2016 22:50	6,8	24/09/2016 5:00	6,7
23/09/2016 16:50	4,7	23/09/2016 23:00	6,2	24/09/2016 5:10	6,9
23/09/2016 17:00	4,6	23/09/2016 23:10	5,8	24/09/2016 5:20	6,5
23/09/2016 17:10	5,1	23/09/2016 23:20	5,2	24/09/2016 5:30	6,6
23/09/2016 17:20	3,9	23/09/2016 23:30	4,5	24/09/2016 5:40	7,9
23/09/2016 17:30	3,8	23/09/2016 23:40	4,6	24/09/2016 5:50	7,6

Fecha	Velocidad	Fecha	Velocidad	Fecha	Velocidad
24/09/2016 6:00	7,5	24/09/2016 12:10	9,3	24/09/2016 18:20	1,7
24/09/2016 6:10	8,1	24/09/2016 12:20	9,2	24/09/2016 18:30	1,6
24/09/2016 6:20	8,8	24/09/2016 12:30	7,9	24/09/2016 18:40	1,1
24/09/2016 6:30	8,5	24/09/2016 12:40	8,4	24/09/2016 18:50	1,2
24/09/2016 6:40	9,5	24/09/2016 12:50	6,9	24/09/2016 19:00	1,3
24/09/2016 6:50	9,6	24/09/2016 13:00	6,1	24/09/2016 19:10	1,4
24/09/2016 7:00	9	24/09/2016 13:10	8,4	24/09/2016 19:20	1,3
24/09/2016 7:10	9,2	24/09/2016 13:20	7,7	24/09/2016 19:30	1,1
24/09/2016 7:20	9,7	24/09/2016 13:30	7,4	24/09/2016 19:40	1,1
24/09/2016 7:30	9,8	24/09/2016 13:40	7	24/09/2016 19:50	0,7
24/09/2016 7:40	9,6	24/09/2016 13:50	6,6	24/09/2016 20:00	0,6
24/09/2016 7:50	9,1	24/09/2016 14:00	8,1	24/09/2016 20:10	0,4
24/09/2016 8:00	8,6	24/09/2016 14:10	7,6	24/09/2016 20:20	0,9
24/09/2016 8:10	9,2	24/09/2016 14:20	8,7	24/09/2016 20:30	1,5
24/09/2016 8:20	7,7	24/09/2016 14:30	6,1	24/09/2016 20:40	1,5
24/09/2016 8:30	8,9	24/09/2016 14:40	6,3	24/09/2016 20:50	1,5
24/09/2016 8:40	8,5	24/09/2016 14:50	5,8	24/09/2016 21:00	2,6
24/09/2016 8:50	9,4	24/09/2016 15:00	6,8	24/09/2016 21:10	1,8
24/09/2016 9:00	9,7	24/09/2016 15:10	4,9	24/09/2016 21:20	1,7
24/09/2016 9:10	10,1	24/09/2016 15:20	5,1	24/09/2016 21:30	1,7
24/09/2016 9:20	10,5	24/09/2016 15:30	5,5	24/09/2016 21:40	3,5
24/09/2016 9:30	10,9	24/09/2016 15:40	5,8	24/09/2016 21:50	5,3
24/09/2016 9:40	9,2	24/09/2016 15:50	5	24/09/2016 22:00	5,8
24/09/2016 9:50	11,2	24/09/2016 16:00	4,6	24/09/2016 22:10	5,7
24/09/2016 10:00	10,7	24/09/2016 16:10	4,2	24/09/2016 22:20	4,6
24/09/2016 10:10	11	24/09/2016 16:20	3,5	24/09/2016 22:30	4,2
24/09/2016 10:20	11,3	24/09/2016 16:30	4,4	24/09/2016 22:40	4,6
24/09/2016 10:30	11,2	24/09/2016 16:40	4	24/09/2016 22:50	4,8
24/09/2016 10:40	9,8	24/09/2016 16:50	4,8	24/09/2016 23:00	5,6
24/09/2016 10:50	11,4	24/09/2016 17:00	4,1	24/09/2016 23:10	6,2
24/09/2016 11:00	10,4	24/09/2016 17:10	3,8	24/09/2016 23:20	5,9
24/09/2016 11:10	9,9	24/09/2016 17:20	3,9	24/09/2016 23:30	6,1
24/09/2016 11:20	10,9	24/09/2016 17:30	2,9	24/09/2016 23:40	6,1
24/09/2016 11:30	10,2	24/09/2016 17:40	3,1	24/09/2016 23:50	6,4
24/09/2016 11:40	9,1	24/09/2016 17:50	3,6	25/09/2016 0:00	6
24/09/2016 11:50	9,1	24/09/2016 18:00	2,3	25/09/2016 0:10	6,3
24/09/2016 12:00	8,6	24/09/2016 18:10	1,6	25/09/2016 0:20	5,7

Fecha	Velocidad	Fecha	Velocidad	Fecha	Velocidad
25/09/2016 0:30	6,6	25/09/2016 6:40	4,4	25/09/2016 12:50	7,8
25/09/2016 0:40	5,5	25/09/2016 6:50	5,1	25/09/2016 13:00	8
25/09/2016 0:50	6,3	25/09/2016 7:00	5	25/09/2016 13:10	6,7
25/09/2016 1:00	5,4	25/09/2016 7:10	5,1	25/09/2016 13:20	8,7
25/09/2016 1:10	5,4	25/09/2016 7:20	4	25/09/2016 13:30	8,2
25/09/2016 1:20	5,2	25/09/2016 7:30	3,4	25/09/2016 13:40	7,8
25/09/2016 1:30	4,1	25/09/2016 7:40	3,4	25/09/2016 13:50	8,3
25/09/2016 1:40	3,5	25/09/2016 7:50	2,7	25/09/2016 14:00	7,9
25/09/2016 1:50	5	25/09/2016 8:00	5,3	25/09/2016 14:10	7,3
25/09/2016 2:00	5,8	25/09/2016 8:10	5,2	25/09/2016 14:20	8,2
25/09/2016 2:10	5,3	25/09/2016 8:20	2,3	25/09/2016 14:30	9,2
25/09/2016 2:20	4,3	25/09/2016 8:30	2,7	25/09/2016 14:40	8,2
25/09/2016 2:30	3,4	25/09/2016 8:40	3	25/09/2016 14:50	10,2
25/09/2016 2:40	4,3	25/09/2016 8:50	4,1	25/09/2016 15:00	9,1
25/09/2016 2:50	4,4	25/09/2016 9:00	4,3	25/09/2016 15:10	9,3
25/09/2016 3:00	5,4	25/09/2016 9:10	3,8	25/09/2016 15:20	10,3
25/09/2016 3:10	4,7	25/09/2016 9:20	4,2	25/09/2016 15:30	11,1
25/09/2016 3:20	4,2	25/09/2016 9:30	3,3	25/09/2016 15:40	10,5
25/09/2016 3:30	3,8	25/09/2016 9:40	3	25/09/2016 15:50	9,4
25/09/2016 3:40	3,5	25/09/2016 9:50	2,4	25/09/2016 16:00	9,9
25/09/2016 3:50	4,1	25/09/2016 10:00	1,8	25/09/2016 16:10	7,6
25/09/2016 4:00	4,4	25/09/2016 10:10	4,3	25/09/2016 16:20	7
25/09/2016 4:10	4,1	25/09/2016 10:20	7,7	25/09/2016 16:30	8,6
25/09/2016 4:20	4,2	25/09/2016 10:30	7,6	25/09/2016 16:40	10,4
25/09/2016 4:30	3,7	25/09/2016 10:40	8,3	25/09/2016 16:50	9,2
25/09/2016 4:40	4,3	25/09/2016 10:50	7,5	25/09/2016 17:00	8,2
25/09/2016 4:50	4,1	25/09/2016 11:00	8,2	25/09/2016 17:10	8,2
25/09/2016 5:00	4,6	25/09/2016 11:10	7,2	25/09/2016 17:20	8,1
25/09/2016 5:10	4	25/09/2016 11:20	7,8	25/09/2016 17:30	6,9
25/09/2016 5:20	4,4	25/09/2016 11:30	8,4	25/09/2016 17:40	7,4
25/09/2016 5:30	4,7	25/09/2016 11:40	7,9	25/09/2016 18:00	7,1
25/09/2016 5:40	4,9	25/09/2016 11:50	10	25/09/2016 18:10	4,6
25/09/2016 5:50	4,4	25/09/2016 12:00	9	25/09/2016 18:20	4,4
25/09/2016 6:00	5,3	25/09/2016 12:10	10	25/09/2016 18:30	4,4
25/09/2016 6:10	4,7	25/09/2016 12:20	10,1	25/09/2016 18:40	3,1
25/09/2016 6:20	6,7	25/09/2016 12:30	9,9	25/09/2016 18:50	2,4
25/09/2016 6:30	5,6	25/09/2016 12:40	9,2	25/09/2016 19:00	1,5

Fecha	Velocidad	Fecha	Velocidad	Fecha	Velocidad
25/09/2016 19:10	1,6	26/09/2016 1:20	6,1	26/09/2016 7:30	1,6
25/09/2016 19:20	2,3	26/09/2016 1:30	5,4	26/09/2016 7:40	4
25/09/2016 19:30	2	26/09/2016 1:40	5,8	26/09/2016 7:50	5,3
25/09/2016 19:40	2,3	26/09/2016 1:50	5,4	26/09/2016 8:00	7,7
25/09/2016 19:50	1,6	26/09/2016 2:00	4,1	26/09/2016 8:10	7
25/09/2016 20:00	2,7	26/09/2016 2:10	2,5	26/09/2016 8:20	7,9
25/09/2016 20:10	2,8	26/09/2016 2:20	2,3	26/09/2016 8:30	7,9
25/09/2016 20:20	4,3	26/09/2016 2:30	1,9	26/09/2016 8:40	7,9
25/09/2016 20:30	6,3	26/09/2016 2:40	3,3	26/09/2016 8:50	8,3
25/09/2016 20:40	8,8	26/09/2016 2:50	2,8	26/09/2016 9:00	7,7
25/09/2016 20:50	10,3	26/09/2016 3:00	2,9	26/09/2016 9:10	7,9
25/09/2016 21:00	9,1	26/09/2016 3:10	2,2	26/09/2016 9:20	7,7
25/09/2016 21:10	6	26/09/2016 3:20	1,6	26/09/2016 9:30	8,5
25/09/2016 21:20	6,5	26/09/2016 3:30	1,6	26/09/2016 9:40	7,9
25/09/2016 21:30	5,1	26/09/2016 3:40	1,6	26/09/2016 9:50	6,9
25/09/2016 21:40	6,7	26/09/2016 3:50	1,7	26/09/2016 10:00	5,1
25/09/2016 21:50	6,5	26/09/2016 4:00	2,7	26/09/2016 10:10	6
25/09/2016 22:00	7,7	26/09/2016 4:10	1,4	26/09/2016 10:20	8,3
25/09/2016 22:10	8	26/09/2016 4:20	0,7	26/09/2016 10:30	8
25/09/2016 22:20	8,5	26/09/2016 4:30	1	26/09/2016 10:40	7,1
25/09/2016 22:30	8,3	26/09/2016 4:40	1,1	26/09/2016 10:50	7,5
25/09/2016 22:40	7,6	26/09/2016 4:50	0,9	26/09/2016 11:00	7,2
25/09/2016 22:50	6,5	26/09/2016 5:00	0,7	26/09/2016 11:10	7,3
25/09/2016 23:00	6,8	26/09/2016 5:10	0,7	26/09/2016 11:20	9,5
25/09/2016 23:10	7,3	26/09/2016 5:20	0,6	26/09/2016 11:30	7,5
25/09/2016 23:20	7,1	26/09/2016 5:30	1,4	26/09/2016 11:40	7,6
25/09/2016 23:30	7,8	26/09/2016 5:40	1,3	26/09/2016 11:50	7,1
25/09/2016 23:40	7,3	26/09/2016 5:50	1,6	26/09/2016 12:00	6,2
25/09/2016 23:50	6,8	26/09/2016 6:00	1,7	26/09/2016 12:10	5,5
26/09/2016 0:00	6,4	26/09/2016 6:10	1,9	26/09/2016 12:20	5,9
26/09/2016 0:10	5,5	26/09/2016 6:20	1,5	26/09/2016 12:30	6,2
26/09/2016 0:20	5,7	26/09/2016 6:30	1,5	26/09/2016 12:40	7,1
26/09/2016 0:30	6,3	26/09/2016 6:40	1,5	26/09/2016 12:50	4,8
26/09/2016 0:40	7,3	26/09/2016 6:50	1,4	26/09/2016 13:00	4,9
26/09/2016 0:50	6,8	26/09/2016 7:00	0,7	26/09/2016 13:10	4,5
26/09/2016 1:00	7,1	26/09/2016 7:10	0,7	26/09/2016 13:20	3,9
26/09/2016 1:10	6,6	26/09/2016 7:20	1,1	26/09/2016 13:30	2,8

Fecha	Velocidad	Fecha	Velocidad	Fecha	Velocidad
26/09/2016 13:40	3	26/09/2016 20:10	6,1	27/09/2016 2:20	4,9
26/09/2016 13:50	2,2	26/09/2016 20:20	5,7	27/09/2016 2:30	5,1
26/09/2016 14:00	3,1	26/09/2016 20:30	5,1	27/09/2016 2:40	4,8
26/09/2016 14:10	4,6	26/09/2016 20:40	5,4	27/09/2016 2:50	6,9
26/09/2016 14:20	6,3	26/09/2016 20:50	4,9	27/09/2016 3:00	7,1
26/09/2016 14:30	5,7	26/09/2016 21:00	5,4	27/09/2016 3:10	7,4
26/09/2016 14:40	4,7	26/09/2016 21:10	5,2	27/09/2016 3:20	7,4
26/09/2016 14:50	2,8	26/09/2016 21:20	5,5	27/09/2016 3:30	7,9
26/09/2016 15:10	3,6	26/09/2016 21:30	6,1	27/09/2016 3:40	7,4
26/09/2016 15:20	2,7	26/09/2016 21:40	5,4	27/09/2016 3:50	6,8
26/09/2016 15:30	1,7	26/09/2016 21:50	5,4	27/09/2016 4:00	7,2
26/09/2016 15:40	1,8	26/09/2016 22:00	6,5	27/09/2016 4:10	7,5
26/09/2016 15:50	1,7	26/09/2016 22:10	6,3	27/09/2016 4:20	7
26/09/2016 16:00	3,2	26/09/2016 22:20	6,9	27/09/2016 4:30	6,7
26/09/2016 16:10	3,9	26/09/2016 22:30	6,7	27/09/2016 4:40	6,5
26/09/2016 16:20	3,9	26/09/2016 22:40	6,6	27/09/2016 4:50	6,1
26/09/2016 16:40	5,4	26/09/2016 22:50	6,9	27/09/2016 5:00	5,2
26/09/2016 16:50	2,9	26/09/2016 23:00	6,3	27/09/2016 5:10	3,7
26/09/2016 17:00	1,6	26/09/2016 23:10	7,6	27/09/2016 5:20	2,7
26/09/2016 17:10	2,1	26/09/2016 23:20	6,8	27/09/2016 5:30	2,6
26/09/2016 17:20	2,6	26/09/2016 23:30	7,8	27/09/2016 5:40	2,2
26/09/2016 17:30	2,4	26/09/2016 23:40	7,4	27/09/2016 5:50	2,1
26/09/2016 17:40	2,9	26/09/2016 23:50	7,2	27/09/2016 6:00	1,8
26/09/2016 17:50	5	27/09/2016 0:00	6,6	27/09/2016 6:10	1,4
26/09/2016 18:00	4,8	27/09/2016 0:10	7,9	27/09/2016 6:20	2
26/09/2016 18:10	4,5	27/09/2016 0:20	8,1	27/09/2016 6:30	2,3
26/09/2016 18:20	3,5	27/09/2016 0:30	8,4	27/09/2016 6:40	2,1
26/09/2016 18:30	4,5	27/09/2016 0:40	8,3	27/09/2016 6:50	3,2
26/09/2016 18:40	4,9	27/09/2016 0:50	8,4	27/09/2016 7:00	3,4
26/09/2016 18:50	4,8	27/09/2016 1:00	8,5	27/09/2016 7:10	3,4
26/09/2016 19:00	5,4	27/09/2016 1:10	7,2	27/09/2016 7:20	4,2
26/09/2016 19:10	4,8	27/09/2016 1:20	5,3	27/09/2016 7:30	5,3
26/09/2016 19:20	6,1	27/09/2016 1:30	6,1	27/09/2016 7:40	6,4
26/09/2016 19:30	5,6	27/09/2016 1:40	5,2	27/09/2016 7:50	7,6
26/09/2016 19:40	5,9	27/09/2016 1:50	5,5	27/09/2016 8:00	7,8
26/09/2016 19:50	6	27/09/2016 2:00	5,1	27/09/2016 8:10	8,3
26/09/2016 20:00	5,7	27/09/2016 2:10	4,4	27/09/2016 8:20	8,6

Fecha	Velocidad	Fecha	Velocidad	Fecha	Velocidad
27/09/2016 8:30	7,5	27/09/2016 14:40	8,5	27/09/2016 20:50	4,7
27/09/2016 8:40	6,6	27/09/2016 14:50	7,9	27/09/2016 21:00	5,1
27/09/2016 8:50	6	27/09/2016 15:00	7,3	27/09/2016 21:10	4,9
27/09/2016 9:00	4,8	27/09/2016 15:10	7,2	27/09/2016 21:20	5,4
27/09/2016 9:10	2,2	27/09/2016 15:20	5,8	27/09/2016 21:30	4,4
27/09/2016 9:20	3,6	27/09/2016 15:30	5,4	27/09/2016 21:40	4,4
27/09/2016 9:30	4,9	27/09/2016 15:40	5,5	27/09/2016 21:50	3,7
27/09/2016 9:40	7,8	27/09/2016 15:50	4,3	27/09/2016 22:00	4,3
27/09/2016 9:50	8,2	27/09/2016 16:00	4,2	27/09/2016 22:10	3,8
27/09/2016 10:00	9,8	27/09/2016 16:10	3,7	27/09/2016 22:20	3,5
27/09/2016 10:10	8,7	27/09/2016 16:20	3,9	27/09/2016 22:30	2,7
27/09/2016 10:20	9,5	27/09/2016 16:30	2,7	27/09/2016 22:40	1,9
27/09/2016 10:30	10,9	27/09/2016 16:40	4,8	27/09/2016 22:50	2,7
27/09/2016 10:40	10,2	27/09/2016 16:50	3,9	27/09/2016 23:00	1,9
27/09/2016 10:50	9	27/09/2016 17:00	4,4	27/09/2016 23:10	1,8
27/09/2016 11:00	8,9	27/09/2016 17:10	3,3	27/09/2016 23:20	2,5
27/09/2016 11:10	9,7	27/09/2016 17:20	2,7	27/09/2016 23:30	2,3
27/09/2016 11:20	10,6	27/09/2016 17:30	2,6	27/09/2016 23:40	2,3
27/09/2016 11:30	8,8	27/09/2016 17:40	2,7	27/09/2016 23:50	3,1
27/09/2016 11:40	8,7	27/09/2016 17:50	3,2	28/09/2016 0:00	3,9
27/09/2016 11:50	9	27/09/2016 18:00	2,6	28/09/2016 0:10	3,8
27/09/2016 12:00	9,7	27/09/2016 18:10	2,6	28/09/2016 0:20	3
27/09/2016 12:10	9,8	27/09/2016 18:20	2,6	28/09/2016 0:30	1,9
27/09/2016 12:20	10,2	27/09/2016 18:30	2,3	28/09/2016 0:40	2,1
27/09/2016 12:30	9,9	27/09/2016 18:40	2	28/09/2016 0:50	2
27/09/2016 12:40	8,7	27/09/2016 18:50	0,9	28/09/2016 1:00	1,3
27/09/2016 12:50	9,4	27/09/2016 19:00	1,4	28/09/2016 1:10	1,4
27/09/2016 13:00	9	27/09/2016 19:10	3,1	28/09/2016 1:20	2,2
27/09/2016 13:10	9,8	27/09/2016 19:20	3,8	28/09/2016 1:30	1,8
27/09/2016 13:20	9,8	27/09/2016 19:30	3,9	28/09/2016 1:40	2,1
27/09/2016 13:30	8,5	27/09/2016 19:40	3,6	28/09/2016 1:50	1,6
27/09/2016 13:40	8,1	27/09/2016 19:50	4,4	28/09/2016 2:00	1,1
27/09/2016 13:50	8,4	27/09/2016 20:00	4,8	28/09/2016 2:10	1,9
27/09/2016 14:00	9,2	27/09/2016 20:10	4,6	28/09/2016 2:20	1,8
27/09/2016 14:10	8,2	27/09/2016 20:20	4,8	28/09/2016 2:30	1,3
27/09/2016 14:20	9	27/09/2016 20:30	4,8	28/09/2016 2:40	0,9
27/09/2016 14:30	9,5	27/09/2016 20:40	4,7	28/09/2016 2:50	0,7

Fecha	Velocidad	Fecha	Velocidad	Fecha	Velocidad
28/09/2016 3:00	0,9	28/09/2016 9:40	1,9	28/09/2016 16:00	6
28/09/2016 3:10	0,7	28/09/2016 9:50	2,6	28/09/2016 16:10	6,7
28/09/2016 3:20	0,5	28/09/2016 10:00	2,2	28/09/2016 16:20	5,7
28/09/2016 3:30	0,6	28/09/2016 10:10	2,7	28/09/2016 16:30	5,3
28/09/2016 3:40	0,5	28/09/2016 10:20	3,3	28/09/2016 16:40	6
28/09/2016 3:50	1,1	28/09/2016 10:30	1,6	28/09/2016 16:50	7,6
28/09/2016 4:00	2,3	28/09/2016 10:40	3,1	28/09/2016 17:00	10,9
28/09/2016 4:10	3,2	28/09/2016 10:50	4,3	28/09/2016 17:10	8,4
28/09/2016 4:20	1,9	28/09/2016 11:00	3,9	28/09/2016 17:20	7,8
28/09/2016 4:30	1,2	28/09/2016 11:10	5,8	28/09/2016 17:30	8,4
28/09/2016 4:40	0,7	28/09/2016 11:20	5,5	28/09/2016 17:40	7,7
28/09/2016 4:50	1	28/09/2016 11:30	6,2	28/09/2016 17:50	7,7
28/09/2016 5:00	1,2	28/09/2016 11:40	6,3	28/09/2016 18:00	6,8
28/09/2016 5:10	1,9	28/09/2016 11:50	6,9	28/09/2016 18:10	5,4
28/09/2016 5:20	1,9	28/09/2016 12:00	6,8	28/09/2016 18:20	4,3
28/09/2016 5:30	0,9	28/09/2016 12:10	7	28/09/2016 18:30	3,7
28/09/2016 5:40	1,6	28/09/2016 12:20	6,5	28/09/2016 18:40	2,6
28/09/2016 5:50	2,4	28/09/2016 12:30	7,2	28/09/2016 18:50	2,7
28/09/2016 6:00	3	28/09/2016 12:40	6,1	28/09/2016 19:00	2,2
28/09/2016 6:10	1,9	28/09/2016 12:50	6,2	28/09/2016 19:10	3,4
28/09/2016 6:20	1,7	28/09/2016 13:00	6,8	28/09/2016 19:20	2,4
28/09/2016 6:30	1,2	28/09/2016 13:10	7	28/09/2016 19:30	1,9
28/09/2016 6:40	1,9	28/09/2016 13:20	7,7	28/09/2016 19:40	1,9
28/09/2016 6:50	2	28/09/2016 13:30	7	28/09/2016 19:50	0,9
28/09/2016 7:00	1,1	28/09/2016 13:40	7,4	28/09/2016 20:00	0,8
28/09/2016 7:10	0,6	28/09/2016 13:50	7,1	28/09/2016 20:10	0,7
28/09/2016 7:20	0,6	28/09/2016 14:00	7,7	28/09/2016 20:20	2,3
28/09/2016 7:30	1,4	28/09/2016 14:10	7,3	28/09/2016 20:30	2,5
28/09/2016 7:40	1,9	28/09/2016 14:20	7,8	28/09/2016 20:40	1,7
28/09/2016 7:50	1,8	28/09/2016 14:30	6,5	28/09/2016 20:50	2,3
28/09/2016 8:00	1,6	28/09/2016 14:40	6,6	28/09/2016 21:00	1,4
28/09/2016 8:10	0,8	28/09/2016 14:50	6,6	28/09/2016 21:10	0,5
28/09/2016 8:30	1,1	28/09/2016 15:00	7	28/09/2016 21:20	0,9
28/09/2016 8:40	0,6	28/09/2016 15:10	5,8	28/09/2016 21:30	0,6
28/09/2016 8:50	2	28/09/2016 15:20	6,7	28/09/2016 21:40	2,4
28/09/2016 9:00	1,3	28/09/2016 15:40	6,5	28/09/2016 21:50	2,6
28/09/2016 9:30	1,8	28/09/2016 15:50	5,9	28/09/2016 22:00	2,6

Fecha	Velocidad	Fecha	Velocidad	Fecha	Velocidad
28/09/2016 22:10	2,4	29/09/2016 4:20	1,7	29/09/2016 10:30	7,5
28/09/2016 22:20	1,6	29/09/2016 4:30	2	29/09/2016 10:40	5,4
28/09/2016 22:30	1,3	29/09/2016 4:40	2,5	29/09/2016 10:50	6,5
28/09/2016 22:40	0,8	29/09/2016 4:50	1,2	29/09/2016 11:00	6,5
28/09/2016 22:50	1,5	29/09/2016 5:00	1,5	29/09/2016 11:10	5,2
28/09/2016 23:00	1,9	29/09/2016 5:10	1,1	29/09/2016 11:20	4,5
28/09/2016 23:10	2,3	29/09/2016 5:20	1,8	29/09/2016 11:30	4,6
28/09/2016 23:20	2,3	29/09/2016 5:30	1,8	29/09/2016 11:40	4,9
28/09/2016 23:30	1,5	29/09/2016 5:40	2,1	29/09/2016 11:50	4,6
28/09/2016 23:40	2,7	29/09/2016 5:50	2,6	29/09/2016 12:00	4,3
28/09/2016 23:50	2,3	29/09/2016 6:00	2,3	29/09/2016 12:10	4,1
29/09/2016 0:00	1,9	29/09/2016 6:10	1,9	29/09/2016 12:20	4
29/09/2016 0:10	2,2	29/09/2016 6:20	1	29/09/2016 12:30	4,2
29/09/2016 0:20	2	29/09/2016 6:30	1,3	29/09/2016 12:40	5,1
29/09/2016 0:30	1,6	29/09/2016 6:40	1,6	29/09/2016 12:50	4,6
29/09/2016 0:40	1,7	29/09/2016 6:50	1,1	29/09/2016 13:00	4,6
29/09/2016 0:50	1,8	29/09/2016 7:00	1	29/09/2016 13:10	4,6
29/09/2016 1:00	1,2	29/09/2016 7:10	0,9	29/09/2016 13:20	4,1
29/09/2016 1:10	1,2	29/09/2016 7:20	1	29/09/2016 13:30	5
29/09/2016 1:20	1	29/09/2016 7:30	0,6	29/09/2016 13:40	4,7
29/09/2016 1:30	5,4	29/09/2016 7:40	0,7	29/09/2016 13:50	4,4
29/09/2016 1:40	7,3	29/09/2016 7:50	0,9	29/09/2016 14:00	4
29/09/2016 1:50	6,7	29/09/2016 8:00	0,7	29/09/2016 14:10	4,3
29/09/2016 2:00	5	29/09/2016 8:10	1,1	29/09/2016 14:20	3,9
29/09/2016 2:10	4,4	29/09/2016 8:20	1,8	29/09/2016 14:30	3,9
29/09/2016 2:20	3,9	29/09/2016 8:30	2,4	29/09/2016 14:40	4,4
29/09/2016 2:30	4,8	29/09/2016 8:40	2,2	29/09/2016 14:50	5,7
29/09/2016 2:40	5	29/09/2016 8:50	2,2	29/09/2016 15:00	3,4
29/09/2016 2:50	4	29/09/2016 9:00	3,5	29/09/2016 15:10	5,1
29/09/2016 3:00	3,2	29/09/2016 9:10	4,3	29/09/2016 15:20	5,4
29/09/2016 3:10	2,3	29/09/2016 9:20	6	29/09/2016 15:30	5,6
29/09/2016 3:20	2	29/09/2016 9:30	6,9	29/09/2016 15:40	6,3
29/09/2016 3:30	1,6	29/09/2016 9:40	6,5	29/09/2016 15:50	6,6
29/09/2016 3:40	2,3	29/09/2016 9:50	6,9	29/09/2016 16:00	6,1
29/09/2016 3:50	3,1	29/09/2016 10:00	6,3	29/09/2016 16:10	6,5
29/09/2016 4:00	3,2	29/09/2016 10:10	7,2	29/09/2016 16:20	7,2
29/09/2016 4:10	2,5	29/09/2016 10:20	5,8	29/09/2016 16:30	7,7

Fecha	Velocidad	Fecha	Velocidad	Fecha	Velocidad
29/09/2016 16:40	7,2	29/09/2016 22:50	1,1	30/09/2016 5:00	0,5
29/09/2016 16:50	6,8	29/09/2016 23:00	1,9	30/09/2016 5:10	0,9
29/09/2016 17:00	6,9	29/09/2016 23:10	1,9	30/09/2016 5:20	1,2
29/09/2016 17:10	6,2	29/09/2016 23:20	2,1	30/09/2016 5:30	1
29/09/2016 17:20	6,4	29/09/2016 23:30	2,5	30/09/2016 5:40	1,2
29/09/2016 17:30	5,3	29/09/2016 23:40	2,1	30/09/2016 5:50	1,4
29/09/2016 17:40	5,6	29/09/2016 23:50	1,6	30/09/2016 6:00	1,2
29/09/2016 17:50	4,9	30/09/2016 0:00	2,1	30/09/2016 6:10	1,2
29/09/2016 18:00	5,3	30/09/2016 0:10	2,5	30/09/2016 6:20	1,8
29/09/2016 18:10	4	30/09/2016 0:20	3	30/09/2016 6:30	1,6
29/09/2016 18:20	3,8	30/09/2016 0:30	3,1	30/09/2016 6:40	1,6
29/09/2016 18:30	3,8	30/09/2016 0:40	3	30/09/2016 6:50	1,3
29/09/2016 18:40	3,1	30/09/2016 0:50	2,8	30/09/2016 7:00	0,9
29/09/2016 18:50	2,6	30/09/2016 1:00	2,8	30/09/2016 7:10	1,6
29/09/2016 19:00	1,8	30/09/2016 1:10	2,2	30/09/2016 7:20	1,7
29/09/2016 19:10	2,4	30/09/2016 1:20	2,7	30/09/2016 7:30	1,4
29/09/2016 19:20	2	30/09/2016 1:30	2,6	30/09/2016 7:40	0,8
29/09/2016 19:30	2	30/09/2016 1:40	2,5	30/09/2016 7:50	0,9
29/09/2016 19:40	1,6	30/09/2016 1:50	2,4	30/09/2016 8:00	1,1
29/09/2016 19:50	2,3	30/09/2016 2:00	3,4	30/09/2016 8:10	0,8
29/09/2016 20:00	2,2	30/09/2016 2:10	3,5	30/09/2016 8:20	2
29/09/2016 20:10	2,2	30/09/2016 2:20	3,5	30/09/2016 8:30	1,8
29/09/2016 20:20	2,1	30/09/2016 2:30	2,8	30/09/2016 8:40	1,5
29/09/2016 20:30	2	30/09/2016 2:40	2,9	30/09/2016 8:50	1,4
29/09/2016 20:40	2,6	30/09/2016 2:50	2,7	30/09/2016 9:00	1,7
29/09/2016 20:50	2,8	30/09/2016 3:00	3,3	30/09/2016 9:10	1,9
29/09/2016 21:00	3,3	30/09/2016 3:10	2,6	30/09/2016 9:20	2,3
29/09/2016 21:10	3	30/09/2016 3:20	2,1	30/09/2016 9:30	2,5
29/09/2016 21:20	2,4	30/09/2016 3:30	3,1	30/09/2016 9:40	2,6
29/09/2016 21:30	2,1	30/09/2016 3:40	2,6	30/09/2016 9:50	2,4
29/09/2016 21:40	2,1	30/09/2016 3:50	1,6	30/09/2016 10:00	4,1
29/09/2016 21:50	2,4	30/09/2016 4:00	2,1	30/09/2016 10:10	5,5
29/09/2016 22:00	1,6	30/09/2016 4:10	1,6	30/09/2016 10:20	7,8
29/09/2016 22:10	1,4	30/09/2016 4:20	0,7	30/09/2016 10:30	7,4
29/09/2016 22:20	1,3	30/09/2016 4:30	0,4	30/09/2016 10:40	7,7
29/09/2016 22:30	1,4	30/09/2016 4:40	0,8	30/09/2016 10:50	7,7
29/09/2016 22:40	1	30/09/2016 4:50	0,7	30/09/2016 11:00	8,3

Fecha	Velocidad	Fecha	Velocidad	Fecha	Velocidad
30/09/2016 11:10	7,9	30/09/2016 15:10	5,4	30/09/2016 19:20	1,5
30/09/2016 11:20	10,2	30/09/2016 15:20	8	30/09/2016 19:30	5,8
30/09/2016 11:30	9,6	30/09/2016 15:30	5,8	30/09/2016 19:40	8,3
30/09/2016 11:40	8	30/09/2016 15:40	2,4	30/09/2016 19:50	7
30/09/2016 11:50	8,3	30/09/2016 15:50	5,6	30/09/2016 20:00	6
30/09/2016 12:00	10,1	30/09/2016 16:00	6,4	30/09/2016 20:10	6,1
30/09/2016 12:10	9,3	30/09/2016 16:10	8,7	30/09/2016 20:20	6,7
30/09/2016 12:20	8,7	30/09/2016 16:20	7,6	30/09/2016 20:30	8,4
30/09/2016 12:30	10	30/09/2016 16:30	6,6	30/09/2016 20:40	8,1
30/09/2016 12:40	10,6	30/09/2016 16:40	4,7	30/09/2016 20:50	8,7
30/09/2016 12:50	10,2	30/09/2016 16:50	3,1	30/09/2016 21:00	8,3
30/09/2016 13:00	9,4	30/09/2016 17:00	1,6	30/09/2016 21:10	8,3
30/09/2016 13:10	6,1	30/09/2016 17:10	1,1	30/09/2016 21:20	6,7
30/09/2016 13:20	4,7	30/09/2016 17:30	0,7	30/09/2016 21:30	7,6
30/09/2016 13:30	5,1	30/09/2016 17:40	2,1	30/09/2016 21:40	6,9
30/09/2016 13:40	3,8	30/09/2016 17:50	2,6	30/09/2016 21:50	7
30/09/2016 13:50	3,4	30/09/2016 18:00	2,6	30/09/2016 22:00	7,6
30/09/2016 14:00	2,5	30/09/2016 18:10	2,7	30/09/2016 22:10	7,9
30/09/2016 14:10	2	30/09/2016 18:20	2,6	30/09/2016 22:20	8,3
30/09/2016 14:20	1,6	30/09/2016 18:30	3,7	30/09/2016 22:30	8,6
30/09/2016 14:30	5	30/09/2016 18:40	3,3	30/09/2016 22:40	8,2
30/09/2016 14:40	5,4	30/09/2016 18:50	4,1	30/09/2016 22:50	7,6
30/09/2016 14:50	4,9	30/09/2016 19:00	3,1	30/09/2016 23:00	7,4
30/09/2016 15:00	4	30/09/2016 19:10	0,8		

Fecha	Velocidad	Fecha	Velocidad	Fecha	Velocidad
1/10/2016 0:00	6,9	1/10/2016 6:10	3,6	1/10/2016 12:40	9,1
1/10/2016 0:10	6,9	1/10/2016 6:20	3,8	1/10/2016 12:50	8,8
1/10/2016 0:20	7,2	1/10/2016 6:30	5	1/10/2016 13:00	9,5
1/10/2016 0:30	7	1/10/2016 6:40	5,9	1/10/2016 13:10	9,9
1/10/2016 0:40	7,1	1/10/2016 6:50	6,1	1/10/2016 13:20	10,5
1/10/2016 0:50	6,6	1/10/2016 7:00	6,1	1/10/2016 13:30	10,6
1/10/2016 1:00	6,4	1/10/2016 7:10	6,1	1/10/2016 13:40	11,3
1/10/2016 1:10	6,7	1/10/2016 7:40	9,3	1/10/2016 13:50	9,4
1/10/2016 1:20	7,4	1/10/2016 7:50	9	1/10/2016 14:00	10,6
1/10/2016 1:30	7,2	1/10/2016 8:00	9,8	1/10/2016 14:10	10,6
1/10/2016 1:40	7,1	1/10/2016 8:10	10,9	1/10/2016 14:20	10
1/10/2016 1:50	7,4	1/10/2016 8:20	11,1	1/10/2016 14:30	11,2
1/10/2016 2:00	7,4	1/10/2016 8:30	10,1	1/10/2016 14:40	10,1
1/10/2016 2:10	7,1	1/10/2016 8:40	8,9	1/10/2016 14:50	10,6
1/10/2016 2:20	7,2	1/10/2016 8:50	8,5	1/10/2016 15:00	10,2
1/10/2016 2:30	6,3	1/10/2016 9:00	10,6	1/10/2016 15:10	9,7
1/10/2016 2:40	6,8	1/10/2016 9:10	11,8	1/10/2016 15:20	9,4
1/10/2016 2:50	7,1	1/10/2016 9:20	11,8	1/10/2016 15:30	9
1/10/2016 3:00	6,8	1/10/2016 9:30	12,6	1/10/2016 15:40	8,8
1/10/2016 3:10	6,4	1/10/2016 9:40	11	1/10/2016 15:50	8,1
1/10/2016 3:20	6,9	1/10/2016 9:50	11,5	1/10/2016 16:00	7,2
1/10/2016 3:30	6,7	1/10/2016 10:00	11,5	1/10/2016 16:10	7
1/10/2016 3:40	6,6	1/10/2016 10:10	11,8	1/10/2016 16:20	6,2
1/10/2016 3:50	6,6	1/10/2016 10:20	11,4	1/10/2016 16:30	5,6
1/10/2016 4:00	7,3	1/10/2016 10:30	11,9	1/10/2016 16:40	7
1/10/2016 4:10	7	1/10/2016 10:40	11,8	1/10/2016 16:50	4,4
1/10/2016 4:20	7,3	1/10/2016 10:50	12,4	1/10/2016 17:00	4,6
1/10/2016 4:30	6,5	1/10/2016 11:00	12,5	1/10/2016 17:10	2,9
1/10/2016 4:40	6,4	1/10/2016 11:10	12,3	1/10/2016 17:20	3,5
1/10/2016 4:50	4,9	1/10/2016 11:20	11,1	1/10/2016 17:30	5
1/10/2016 5:00	4,9	1/10/2016 11:30	9,8	1/10/2016 17:50	5,5
1/10/2016 5:10	5,4	1/10/2016 11:40	11,2	1/10/2016 18:00	5,3
1/10/2016 5:20	5,1	1/10/2016 11:50	11,4	1/10/2016 18:10	5,8
1/10/2016 5:30	4,7	1/10/2016 12:00	10,5	1/10/2016 18:20	6,6
1/10/2016 5:40	4,3	1/10/2016 12:10	10,2	1/10/2016 18:30	6,6
1/10/2016 5:50	4,2	1/10/2016 12:20	9,2	1/10/2016 18:40	6,5
1/10/2016 6:00	4,3	1/10/2016 12:30	8,6	1/10/2016 18:50	6,4

Fecha	Velocidad	Fecha	Velocidad	Fecha	Velocidad
1/10/2016 19:00	6,7	2/10/2016 1:10	7,9	2/10/2016 7:20	8,8
1/10/2016 19:10	7	2/10/2016 1:20	7,9	2/10/2016 7:30	9,3
1/10/2016 19:20	7,1	2/10/2016 1:30	7,7	2/10/2016 7:40	8,5
1/10/2016 19:30	6,7	2/10/2016 1:40	7,8	2/10/2016 7:50	9,9
1/10/2016 19:40	6,7	2/10/2016 1:50	9,4	2/10/2016 8:00	9,2
1/10/2016 19:50	6,3	2/10/2016 2:00	8,4	2/10/2016 8:10	8,9
1/10/2016 20:00	6,4	2/10/2016 2:10	9,2	2/10/2016 8:20	9,4
1/10/2016 20:10	7,5	2/10/2016 2:20	9	2/10/2016 8:30	10
1/10/2016 20:20	7,8	2/10/2016 2:30	9,1	2/10/2016 8:40	10,9
1/10/2016 20:30	7,6	2/10/2016 2:40	8,9	2/10/2016 8:50	9,8
1/10/2016 20:40	7,8	2/10/2016 2:50	9,2	2/10/2016 9:00	10,4
1/10/2016 20:50	8	2/10/2016 3:00	9,2	2/10/2016 9:10	10,1
1/10/2016 21:00	7,3	2/10/2016 3:10	7,7	2/10/2016 9:20	9,1
1/10/2016 21:10	6,8	2/10/2016 3:20	9,6	2/10/2016 9:30	8,5
1/10/2016 21:20	6,4	2/10/2016 3:30	11,1	2/10/2016 9:40	11,2
1/10/2016 21:30	6,1	2/10/2016 3:40	10	2/10/2016 9:50	12,1
1/10/2016 21:40	6,4	2/10/2016 3:50	9,2	2/10/2016 10:00	12
1/10/2016 21:50	6,6	2/10/2016 4:00	9,5	2/10/2016 10:10	11,2
1/10/2016 22:00	5,6	2/10/2016 4:10	9,8	2/10/2016 10:20	12,4
1/10/2016 22:10	5,6	2/10/2016 4:20	9,3	2/10/2016 10:30	11,8
1/10/2016 22:20	5,4	2/10/2016 4:30	9,3	2/10/2016 10:40	10,8
1/10/2016 22:30	6,9	2/10/2016 4:40	9,3	2/10/2016 10:50	10,3
1/10/2016 22:40	6,1	2/10/2016 4:50	8,2	2/10/2016 11:00	10,2
1/10/2016 22:50	6	2/10/2016 5:00	7,7	2/10/2016 11:10	12,5
1/10/2016 23:00	5,1	2/10/2016 5:10	8,2	2/10/2016 11:20	10,2
1/10/2016 23:10	4,5	2/10/2016 5:20	7,2	2/10/2016 11:30	10,4
1/10/2016 23:20	4,5	2/10/2016 5:30	7,1	2/10/2016 11:40	11,6
1/10/2016 23:30	4	2/10/2016 5:40	7,4	2/10/2016 11:50	10,3
1/10/2016 23:40	4,8	2/10/2016 5:50	8,4	2/10/2016 12:00	12,5
1/10/2016 23:50	6,1	2/10/2016 6:00	6,9	2/10/2016 12:10	12,1
2/10/2016 0:00	6,8	2/10/2016 6:10	5,9	2/10/2016 12:20	11,9
2/10/2016 0:10	7,8	2/10/2016 6:20	7,1	2/10/2016 12:30	10,3
2/10/2016 0:20	7,9	2/10/2016 6:30	7,8	2/10/2016 12:40	10,9
2/10/2016 0:30	7,5	2/10/2016 6:40	8	2/10/2016 12:50	12
2/10/2016 0:40	7,2	2/10/2016 6:50	6,9	2/10/2016 13:00	11,8
2/10/2016 0:50	7,9	2/10/2016 7:00	7,8	2/10/2016 13:10	12
2/10/2016 1:00	8	2/10/2016 7:10	8,1	2/10/2016 13:20	11,4

Fecha	Velocidad	Fecha	Velocidad	Fecha	Velocidad
2/10/2016 13:30	12,1	2/10/2016 19:50	9,1	3/10/2016 2:00	7,6
2/10/2016 13:40	14,1	2/10/2016 20:00	9,7	3/10/2016 2:10	8,3
2/10/2016 13:50	14,4	2/10/2016 20:10	9,4	3/10/2016 2:20	8,6
2/10/2016 14:00	12,7	2/10/2016 20:20	8,2	3/10/2016 2:30	9,8
2/10/2016 14:10	13,7	2/10/2016 20:30	8,2	3/10/2016 2:40	10,9
2/10/2016 14:20	13,7	2/10/2016 20:40	8,2	3/10/2016 2:50	10,6
2/10/2016 14:30	12,7	2/10/2016 20:50	8,3	3/10/2016 3:00	9,9
2/10/2016 14:40	13,3	2/10/2016 21:00	8,8	3/10/2016 3:10	8,5
2/10/2016 14:50	13,7	2/10/2016 21:10	9,2	3/10/2016 3:20	10,4
2/10/2016 15:00	12,2	2/10/2016 21:20	7,9	3/10/2016 3:30	10,4
2/10/2016 15:10	13,3	2/10/2016 21:30	8,4	3/10/2016 3:40	11,3
2/10/2016 15:20	12,1	2/10/2016 21:40	8,1	3/10/2016 3:50	10,5
2/10/2016 15:30	10,9	2/10/2016 21:50	8,8	3/10/2016 4:00	11,4
2/10/2016 15:40	11,2	2/10/2016 22:00	9,3	3/10/2016 4:10	11,9
2/10/2016 15:50	11,2	2/10/2016 22:10	9,1	3/10/2016 4:20	11
2/10/2016 16:00	11,5	2/10/2016 22:20	9,6	3/10/2016 4:30	11,8
2/10/2016 16:10	10,8	2/10/2016 22:30	11,1	3/10/2016 4:40	11,4
2/10/2016 16:20	11,4	2/10/2016 22:40	9,3	3/10/2016 4:50	11,7
2/10/2016 16:30	12,6	2/10/2016 22:50	9,9	3/10/2016 5:00	11
2/10/2016 16:50	10,1	2/10/2016 23:00	8,9	3/10/2016 5:10	11,5
2/10/2016 17:00	10,6	2/10/2016 23:10	8,8	3/10/2016 5:20	10,4
2/10/2016 17:10	9,9	2/10/2016 23:20	9,3	3/10/2016 5:30	10,4
2/10/2016 17:20	9,7	2/10/2016 23:30	9,4	3/10/2016 5:40	10,7
2/10/2016 17:30	9,3	2/10/2016 23:40	8,8	3/10/2016 5:50	11,1
2/10/2016 17:40	10,2	2/10/2016 23:50	8,6	3/10/2016 6:00	10,4
2/10/2016 17:50	9,6	3/10/2016 0:00	9,4	3/10/2016 6:10	9,9
2/10/2016 18:00	9,4	3/10/2016 0:10	9	3/10/2016 6:20	9,9
2/10/2016 18:10	9,8	3/10/2016 0:20	8,4	3/10/2016 6:30	10,1
2/10/2016 18:20	10	3/10/2016 0:30	8,8	3/10/2016 6:40	10,4
2/10/2016 18:30	8,7	3/10/2016 0:40	8,6	3/10/2016 6:50	10,2
2/10/2016 18:40	8,8	3/10/2016 0:50	7	3/10/2016 7:00	11,2
2/10/2016 18:50	7,9	3/10/2016 1:00	7,6	3/10/2016 7:10	11,1
2/10/2016 19:00	9	3/10/2016 1:10	8,7	3/10/2016 7:20	10
2/10/2016 19:10	9,7	3/10/2016 1:20	8,8	3/10/2016 7:30	9,7
2/10/2016 19:20	9,6	3/10/2016 1:30	7,6	3/10/2016 7:40	7,9
2/10/2016 19:30	9,2	3/10/2016 1:40	6,4	3/10/2016 7:50	10
2/10/2016 19:40	9,4	3/10/2016 1:50	8	3/10/2016 8:00	9,8

Fecha	Velocidad	Fecha	Velocidad	Fecha	Velocidad
3/10/2016 8:10	11,2	3/10/2016 14:20	11,8	3/10/2016 20:30	12,4
3/10/2016 8:20	11,5	3/10/2016 14:30	11,2	3/10/2016 20:40	10,4
3/10/2016 8:30	11,9	3/10/2016 14:40	11,7	3/10/2016 20:50	10,2
3/10/2016 8:40	11,4	3/10/2016 14:50	10,9	3/10/2016 21:00	10,5
3/10/2016 8:50	11,4	3/10/2016 15:00	9,9	3/10/2016 21:10	11,3
3/10/2016 9:00	10,6	3/10/2016 15:10	11,6	3/10/2016 21:20	10,3
3/10/2016 9:10	11,9	3/10/2016 15:20	11,7	3/10/2016 21:30	10,6
3/10/2016 9:20	13,1	3/10/2016 15:30	11	3/10/2016 21:40	10,5
3/10/2016 9:30	12,5	3/10/2016 15:40	11,1	3/10/2016 21:50	9,6
3/10/2016 9:40	13,3	3/10/2016 15:50	10,5	3/10/2016 22:00	11,4
3/10/2016 9:50	13,3	3/10/2016 16:00	9,7	3/10/2016 22:10	11,3
3/10/2016 10:00	13,2	3/10/2016 16:10	10,4	3/10/2016 22:20	9,5
3/10/2016 10:10	12,8	3/10/2016 16:20	11,2	3/10/2016 22:30	10,4
3/10/2016 10:20	13,9	3/10/2016 16:30	10,7	3/10/2016 22:40	10,5
3/10/2016 10:30	13,4	3/10/2016 16:40	10,2	3/10/2016 22:50	10,1
3/10/2016 10:40	14,4	3/10/2016 16:50	10,5	3/10/2016 23:00	9,4
3/10/2016 10:50	13,9	3/10/2016 17:00	10,3	3/10/2016 23:10	9,7
3/10/2016 11:00	12,8	3/10/2016 17:10	11,4	3/10/2016 23:20	9,5
3/10/2016 11:10	14,7	3/10/2016 17:20	11,5	3/10/2016 23:30	9,3
3/10/2016 11:20	14,4	3/10/2016 17:30	11,1	3/10/2016 23:40	9
3/10/2016 11:30	13,7	3/10/2016 17:40	12,7	3/10/2016 23:50	8,8
3/10/2016 11:40	13,6	3/10/2016 17:50	12,5	4/10/2016 0:00	10,2
3/10/2016 11:50	13,8	3/10/2016 18:00	12,7	4/10/2016 0:10	9,3
3/10/2016 12:00	13,1	3/10/2016 18:10	13,9	4/10/2016 0:20	9,4
3/10/2016 12:10	13,1	3/10/2016 18:20	13	4/10/2016 0:30	9,3
3/10/2016 12:20	11,6	3/10/2016 18:30	14	4/10/2016 0:40	8,8
3/10/2016 12:30	12,6	3/10/2016 18:40	13	4/10/2016 0:50	8,6
3/10/2016 12:40	12,9	3/10/2016 18:50	13,5	4/10/2016 1:00	9,1
3/10/2016 12:50	13,4	3/10/2016 19:00	13,2	4/10/2016 1:10	8,5
3/10/2016 13:00	12,2	3/10/2016 19:10	12,7	4/10/2016 1:20	8,9
3/10/2016 13:10	11,7	3/10/2016 19:20	11,1	4/10/2016 1:30	8,9
3/10/2016 13:20	10,5	3/10/2016 19:30	11,9	4/10/2016 1:40	8,7
3/10/2016 13:30	10,8	3/10/2016 19:40	11,9	4/10/2016 1:50	8,2
3/10/2016 13:40	12,3	3/10/2016 19:50	11,4	4/10/2016 2:00	8,4
3/10/2016 13:50	11,9	3/10/2016 20:00	10,7	4/10/2016 2:10	7,2
3/10/2016 14:00	11	3/10/2016 20:10	10,4	4/10/2016 2:20	8
3/10/2016 14:10	11,4	3/10/2016 20:20	11,5	4/10/2016 2:30	8,5

Fecha	Velocidad	Fecha	Velocidad	Fecha	Velocidad
4/10/2016 2:40	8,4	4/10/2016 8:50	5,6	4/10/2016 15:00	7,2
4/10/2016 2:50	6,7	4/10/2016 9:00	6,2	4/10/2016 15:10	6,8
4/10/2016 3:00	6,2	4/10/2016 9:10	7,1	4/10/2016 15:20	6,4
4/10/2016 3:10	4,8	4/10/2016 9:20	7	4/10/2016 15:30	6,8
4/10/2016 3:20	4,3	4/10/2016 9:30	8,3	4/10/2016 15:40	6
4/10/2016 3:30	4,9	4/10/2016 9:40	10,6	4/10/2016 15:50	5,8
4/10/2016 3:40	4,9	4/10/2016 9:50	10,9	4/10/2016 16:00	4,8
4/10/2016 3:50	4,7	4/10/2016 10:00	9,3	4/10/2016 16:10	4,5
4/10/2016 4:00	4,3	4/10/2016 10:10	8,4	4/10/2016 16:20	4,6
4/10/2016 4:10	4,6	4/10/2016 10:20	9,2	4/10/2016 16:30	5,1
4/10/2016 4:20	4,7	4/10/2016 10:30	8,8	4/10/2016 16:40	3,8
4/10/2016 4:30	4	4/10/2016 10:40	7,9	4/10/2016 16:50	3,8
4/10/2016 4:40	2,7	4/10/2016 10:50	8,7	4/10/2016 17:00	2
4/10/2016 4:50	1,1	4/10/2016 11:00	7,9	4/10/2016 17:10	2,8
4/10/2016 5:00	0,5	4/10/2016 11:10	5,8	4/10/2016 17:20	3
4/10/2016 5:10	1,6	4/10/2016 11:20	3,5	4/10/2016 17:30	5,2
4/10/2016 5:20	3	4/10/2016 11:30	2,8	4/10/2016 17:40	3,9
4/10/2016 5:30	2,4	4/10/2016 11:40	3,6	4/10/2016 17:50	3,2
4/10/2016 5:40	2	4/10/2016 11:50	5,6	4/10/2016 18:00	2,9
4/10/2016 5:50	1,7	4/10/2016 12:00	4,9	4/10/2016 18:10	3,2
4/10/2016 6:00	1,3	4/10/2016 12:10	4,4	4/10/2016 18:20	1,3
4/10/2016 6:10	1,2	4/10/2016 12:20	4,2	4/10/2016 18:30	1,7
4/10/2016 6:20	2,4	4/10/2016 12:30	6,4	4/10/2016 18:40	1,3
4/10/2016 6:30	1,5	4/10/2016 12:40	5,8	4/10/2016 18:50	0,7
4/10/2016 6:40	1,8	4/10/2016 12:50	5,2	4/10/2016 19:00	0,9
4/10/2016 6:50	3,1	4/10/2016 13:00	6,3	4/10/2016 19:10	3,1
4/10/2016 7:00	3,8	4/10/2016 13:10	6,3	4/10/2016 19:20	3,7
4/10/2016 7:10	3,8	4/10/2016 13:20	7,2	4/10/2016 19:30	2,3
4/10/2016 7:20	5	4/10/2016 13:30	6,3	4/10/2016 19:40	4,2
4/10/2016 7:30	4,8	4/10/2016 13:40	6,9	4/10/2016 19:50	3,7
4/10/2016 7:40	5,9	4/10/2016 13:50	7,5	4/10/2016 20:00	2,4
4/10/2016 7:50	6,8	4/10/2016 14:00	7,2	4/10/2016 20:10	1,7
4/10/2016 8:00	6,6	4/10/2016 14:10	7,3	4/10/2016 20:20	1,1
4/10/2016 8:10	7,9	4/10/2016 14:20	6,6	4/10/2016 20:30	3,3
4/10/2016 8:20	6,1	4/10/2016 14:30	7,2	4/10/2016 20:40	2
4/10/2016 8:30	6,1	4/10/2016 14:40	6,9	4/10/2016 20:50	2,8
4/10/2016 8:40	4,7	4/10/2016 14:50	7,2	4/10/2016 21:00	2,5

Fecha	Velocidad	Fecha	Velocidad	Fecha	Velocidad
4/10/2016 21:10	2,4	5/10/2016 3:20	2,1	5/10/2016 9:30	5,8
4/10/2016 21:20	3,4	5/10/2016 3:30	1,6	5/10/2016 9:40	4,6
4/10/2016 21:30	2,8	5/10/2016 3:40	1,7	5/10/2016 9:50	3,8
4/10/2016 21:40	1,5	5/10/2016 3:50	1,1	5/10/2016 10:00	3,5
4/10/2016 21:50	1,8	5/10/2016 4:00	1,1	5/10/2016 10:10	3,2
4/10/2016 22:00	3,1	5/10/2016 4:10	0,9	5/10/2016 10:20	2,9
4/10/2016 22:10	3,8	5/10/2016 4:20	0,9	5/10/2016 10:30	2,7
4/10/2016 22:20	2,5	5/10/2016 4:30	0,7	5/10/2016 10:40	3,1
4/10/2016 22:30	1,7	5/10/2016 4:40	0,6	5/10/2016 10:50	2,6
4/10/2016 22:40	0,9	5/10/2016 4:50	0,4	5/10/2016 11:00	2,2
4/10/2016 22:50	2	5/10/2016 5:00	0,3	5/10/2016 11:20	1,8
4/10/2016 23:00	1,8	5/10/2016 5:10	0,6	5/10/2016 11:30	2,4
4/10/2016 23:10	1,5	5/10/2016 5:20	0,6	5/10/2016 11:40	1,7
4/10/2016 23:20	1,1	5/10/2016 5:30	0,5	5/10/2016 11:50	2,5
4/10/2016 23:30	0,8	5/10/2016 5:40	0,6	5/10/2016 12:00	2,2
4/10/2016 23:40	1,5	5/10/2016 5:50	1,2	5/10/2016 12:10	4
4/10/2016 23:50	1,6	5/10/2016 6:00	2,2	5/10/2016 12:20	3
5/10/2016 0:00	0,8	5/10/2016 6:10	1,9	5/10/2016 12:30	2,9
5/10/2016 0:10	1,1	5/10/2016 6:20	1,9	5/10/2016 12:40	3,6
5/10/2016 0:20	1	5/10/2016 6:30	2,2	5/10/2016 12:50	5,2
5/10/2016 0:30	1,4	5/10/2016 6:40	1,9	5/10/2016 13:00	5,3
5/10/2016 0:40	1	5/10/2016 6:50	1,9	5/10/2016 13:10	5,6
5/10/2016 0:50	1,3	5/10/2016 7:00	1,7	5/10/2016 13:20	5,4
5/10/2016 1:00	0,6	5/10/2016 7:10	1,5	5/10/2016 13:30	5,2
5/10/2016 1:10	0,3	5/10/2016 7:20	1,5	5/10/2016 13:40	4,9
5/10/2016 1:20	1,3	5/10/2016 7:30	1,7	5/10/2016 13:50	4,6
5/10/2016 1:30	2,2	5/10/2016 7:40	1,9	5/10/2016 14:00	3,5
5/10/2016 1:40	3,4	5/10/2016 7:50	2,1	5/10/2016 14:10	4,7
5/10/2016 1:50	2,7	5/10/2016 8:00	2	5/10/2016 14:20	5,2
5/10/2016 2:00	2,4	5/10/2016 8:10	1,7	5/10/2016 14:30	4,9
5/10/2016 2:10	2,8	5/10/2016 8:20	2	5/10/2016 14:40	4,4
5/10/2016 2:20	2,5	5/10/2016 8:30	2,2	5/10/2016 14:50	3,7
5/10/2016 2:30	2,8	5/10/2016 8:40	2,6	5/10/2016 15:00	4
5/10/2016 2:40	2,5	5/10/2016 8:50	3,5	5/10/2016 15:10	5
5/10/2016 2:50	2,8	5/10/2016 9:00	3,7	5/10/2016 15:20	5
5/10/2016 3:00	3	5/10/2016 9:10	4	5/10/2016 15:30	5,1
5/10/2016 3:10	2,2	5/10/2016 9:20	5,3	5/10/2016 15:40	4,8

Fecha	Velocidad	Fecha	Velocidad	Fecha	Velocidad
5/10/2016 15:50	5,5	5/10/2016 22:10	0,9	6/10/2016 4:20	1,1
5/10/2016 16:00	5,4	5/10/2016 22:20	0,9	6/10/2016 4:30	1,4
5/10/2016 16:10	4,9	5/10/2016 22:30	1,1	6/10/2016 4:40	1,1
5/10/2016 16:20	4,9	5/10/2016 22:40	1,6	6/10/2016 4:50	0,8
5/10/2016 16:30	5	5/10/2016 22:50	1,6	6/10/2016 5:00	0,8
5/10/2016 16:40	4,7	5/10/2016 23:00	1,4	6/10/2016 5:10	1,3
5/10/2016 17:00	4,1	5/10/2016 23:10	1,2	6/10/2016 5:20	0,8
5/10/2016 17:10	4,1	5/10/2016 23:20	1,1	6/10/2016 5:30	1,2
5/10/2016 17:20	3,2	5/10/2016 23:30	1,2	6/10/2016 5:40	1,1
5/10/2016 17:30	3,3	5/10/2016 23:40	1,7	6/10/2016 5:50	1,4
5/10/2016 17:40	3,4	5/10/2016 23:50	1	6/10/2016 6:00	0,7
5/10/2016 17:50	2,7	6/10/2016 0:00	1	6/10/2016 6:10	1,2
5/10/2016 18:00	3,7	6/10/2016 0:10	1	6/10/2016 6:20	0,8
5/10/2016 18:10	3	6/10/2016 0:20	0,7	6/10/2016 6:30	1,4
5/10/2016 18:20	3	6/10/2016 0:30	1	6/10/2016 6:40	0,7
5/10/2016 18:30	2,6	6/10/2016 0:40	1,5	6/10/2016 6:50	1,4
5/10/2016 18:40	2,2	6/10/2016 0:50	1,3	6/10/2016 7:00	1
5/10/2016 18:50	3,6	6/10/2016 1:00	1	6/10/2016 7:10	1,2
5/10/2016 19:00	2,9	6/10/2016 1:10	1,5	6/10/2016 7:20	1
5/10/2016 19:10	2,5	6/10/2016 1:20	1,4	6/10/2016 7:30	0,7
5/10/2016 19:20	2,6	6/10/2016 1:30	1,5	6/10/2016 7:40	0,8
5/10/2016 19:30	2,4	6/10/2016 1:40	1,3	6/10/2016 7:50	0,9
5/10/2016 19:40	2,8	6/10/2016 1:50	1,2	6/10/2016 8:00	0,7
5/10/2016 19:50	1,9	6/10/2016 2:00	0,5	6/10/2016 8:10	0,7
5/10/2016 20:00	2,1	6/10/2016 2:10	0,3	6/10/2016 8:20	1,4
5/10/2016 20:10	1,2	6/10/2016 2:20	1,1	6/10/2016 8:30	1,5
5/10/2016 20:20	1,3	6/10/2016 2:30	1	6/10/2016 8:40	1,3
5/10/2016 20:30	1,5	6/10/2016 2:40	0,9	6/10/2016 8:50	1,6
5/10/2016 20:40	1,7	6/10/2016 2:50	0,8	6/10/2016 9:00	1,8
5/10/2016 20:50	1,7	6/10/2016 3:00	0,5	6/10/2016 9:10	1,7
5/10/2016 21:00	1,5	6/10/2016 3:10	0,5	6/10/2016 9:20	1,7
5/10/2016 21:10	1,3	6/10/2016 3:20	0,6	6/10/2016 9:30	4
5/10/2016 21:20	1,4	6/10/2016 3:30	1	6/10/2016 9:40	3,2
5/10/2016 21:30	1,6	6/10/2016 3:40	0,8	6/10/2016 9:50	2,5
5/10/2016 21:40	1,5	6/10/2016 3:50	1,8	6/10/2016 10:00	3,5
5/10/2016 21:50	1	6/10/2016 4:00	1,5	6/10/2016 10:10	6,2
5/10/2016 22:00	0,8	6/10/2016 4:10	1,6	6/10/2016 10:20	6,4

Fecha	Velocidad	Fecha	Velocidad	Fecha	Velocidad
6/10/2016 10:30	5,8	6/10/2016 16:40	6,9	6/10/2016 22:50	1,4
6/10/2016 10:40	7	6/10/2016 16:50	5,3	6/10/2016 23:00	1,6
6/10/2016 10:50	5	6/10/2016 17:00	5,8	6/10/2016 23:10	1,5
6/10/2016 11:00	4,9	6/10/2016 17:10	5,1	6/10/2016 23:20	0,6
6/10/2016 11:10	5,2	6/10/2016 17:20	4,5	6/10/2016 23:30	0,5
6/10/2016 11:20	4,9	6/10/2016 17:30	4	6/10/2016 23:40	0,6
6/10/2016 11:30	5,5	6/10/2016 17:40	4,4	6/10/2016 23:50	0,8
6/10/2016 11:40	5,8	6/10/2016 17:50	4,2	7/10/2016 0:00	1,4
6/10/2016 11:50	5,8	6/10/2016 18:00	3,9	7/10/2016 0:10	0,5
6/10/2016 12:00	5,8	6/10/2016 18:10	3,1	7/10/2016 0:20	0,3
6/10/2016 12:10	5,5	6/10/2016 18:20	2,6	7/10/2016 0:30	1
6/10/2016 12:20	5,7	6/10/2016 18:30	3,1	7/10/2016 0:40	1,5
6/10/2016 12:30	6,3	6/10/2016 18:40	3,5	7/10/2016 0:50	1,8
6/10/2016 12:40	6,7	6/10/2016 18:50	2,3	7/10/2016 1:00	1,3
6/10/2016 12:50	7,2	6/10/2016 19:00	2,5	7/10/2016 1:10	1,2
6/10/2016 13:00	6,4	6/10/2016 19:10	1,9	7/10/2016 1:20	0,7
6/10/2016 13:10	6,2	6/10/2016 19:20	1,8	7/10/2016 1:30	0,7
6/10/2016 13:20	6,7	6/10/2016 19:30	1,8	7/10/2016 1:40	2,1
6/10/2016 13:30	7,2	6/10/2016 19:40	2,4	7/10/2016 1:50	2
6/10/2016 13:40	6,4	6/10/2016 19:50	2,3	7/10/2016 2:00	1,7
6/10/2016 13:50	6,5	6/10/2016 20:00	1,7	7/10/2016 2:10	1,6
6/10/2016 14:00	6,8	6/10/2016 20:10	1,6	7/10/2016 2:20	1,9
6/10/2016 14:10	6,9	6/10/2016 20:20	2,1	7/10/2016 2:30	1,7
6/10/2016 14:20	7,7	6/10/2016 20:30	2,1	7/10/2016 2:40	1,3
6/10/2016 14:30	6,5	6/10/2016 20:40	2	7/10/2016 2:50	1,3
6/10/2016 14:40	7,2	6/10/2016 20:50	1,6	7/10/2016 3:00	1,4
6/10/2016 14:50	7,9	6/10/2016 21:00	1,5	7/10/2016 3:10	1,7
6/10/2016 15:00	7,4	6/10/2016 21:10	1,3	7/10/2016 3:20	2
6/10/2016 15:10	7,3	6/10/2016 21:20	1	7/10/2016 3:30	0,9
6/10/2016 15:20	7,3	6/10/2016 21:30	1,2	7/10/2016 3:40	0,7
6/10/2016 15:30	7,5	6/10/2016 21:40	1	7/10/2016 3:50	2
6/10/2016 15:40	7,6	6/10/2016 21:50	1,6	7/10/2016 4:00	3,6
6/10/2016 15:50	6,8	6/10/2016 22:00	1,4	7/10/2016 4:10	2,7
6/10/2016 16:00	6,4	6/10/2016 22:10	1,6	7/10/2016 4:20	2,8
6/10/2016 16:10	7	6/10/2016 22:20	1,5	7/10/2016 4:30	2,6
6/10/2016 16:20	5,9	6/10/2016 22:30	1,3	7/10/2016 4:40	3,3
6/10/2016 16:30	6	6/10/2016 22:40	1,2	7/10/2016 4:50	3

Fecha	Velocidad	Fecha	Velocidad	Fecha	Velocidad
7/10/2016 5:00	3,1	7/10/2016 11:10	1,8	7/10/2016 17:20	3,7
7/10/2016 5:10	2,7	7/10/2016 11:20	2,4	7/10/2016 17:30	3,3
7/10/2016 5:20	2,1	7/10/2016 11:30	2,2	7/10/2016 17:40	2,9
7/10/2016 5:30	1,8	7/10/2016 11:40	2	7/10/2016 17:50	2,9
7/10/2016 5:40	1,8	7/10/2016 11:50	2	7/10/2016 18:00	2,6
7/10/2016 5:50	2,2	7/10/2016 12:00	6,1	7/10/2016 18:10	2,3
7/10/2016 6:00	1,8	7/10/2016 12:10	7	7/10/2016 18:20	1,7
7/10/2016 6:10	4,1	7/10/2016 12:20	7	7/10/2016 18:30	2
7/10/2016 6:20	4,6	7/10/2016 12:30	7	7/10/2016 18:40	2,1
7/10/2016 6:30	4,3	7/10/2016 12:40	8,3	7/10/2016 18:50	1,7
7/10/2016 6:40	4,7	7/10/2016 12:50	7,5	7/10/2016 19:00	1,7
7/10/2016 6:50	4	7/10/2016 13:00	8	7/10/2016 19:10	1,6
7/10/2016 7:00	4,1	7/10/2016 13:10	6,9	7/10/2016 19:20	1,5
7/10/2016 7:10	3,5	7/10/2016 13:20	7,1	7/10/2016 19:30	1,6
7/10/2016 7:20	2,3	7/10/2016 13:30	7,8	7/10/2016 19:40	1,1
7/10/2016 7:30	2,6	7/10/2016 13:40	7,2	7/10/2016 19:50	0,9
7/10/2016 7:40	1,8	7/10/2016 13:50	7,9	7/10/2016 20:00	1
7/10/2016 7:50	2,1	7/10/2016 14:00	7,4	7/10/2016 20:10	1,2
7/10/2016 8:00	1,9	7/10/2016 14:10	7,4	7/10/2016 20:20	1
7/10/2016 8:10	2,7	7/10/2016 14:20	7,9	7/10/2016 20:30	1,1
7/10/2016 8:20	3,7	7/10/2016 14:30	7,7	7/10/2016 20:40	1,1
7/10/2016 8:30	4,7	7/10/2016 14:40	7,2	7/10/2016 20:50	1
7/10/2016 8:40	3,8	7/10/2016 14:50	6,2	7/10/2016 21:00	0,7
7/10/2016 8:50	4,5	7/10/2016 15:00	7,4	7/10/2016 21:10	1
7/10/2016 9:00	3,6	7/10/2016 15:10	7,4	7/10/2016 21:20	0,8
7/10/2016 9:10	3,7	7/10/2016 15:20	7,7	7/10/2016 21:30	1,2
7/10/2016 9:20	3,5	7/10/2016 15:30	7	7/10/2016 21:40	1,2
7/10/2016 9:30	3,2	7/10/2016 15:40	6,5	7/10/2016 21:50	1,4
7/10/2016 9:40	2,7	7/10/2016 15:50	6,4	7/10/2016 22:00	1,5
7/10/2016 9:50	1,9	7/10/2016 16:00	6,4	7/10/2016 22:10	1,7
7/10/2016 10:00	1,5	7/10/2016 16:10	6,3	7/10/2016 22:20	1,4
7/10/2016 10:10	1,9	7/10/2016 16:20	5,6	7/10/2016 22:30	1,6
7/10/2016 10:20	1,5	7/10/2016 16:30	5,3	7/10/2016 22:40	1,3
7/10/2016 10:30	1,8	7/10/2016 16:40	5,4	7/10/2016 22:50	1,1
7/10/2016 10:40	0,9	7/10/2016 16:50	5,2	7/10/2016 23:00	1,7
7/10/2016 10:50	1,8	7/10/2016 17:00	4,8	7/10/2016 23:10	1,2
7/10/2016 11:00	1,1	7/10/2016 17:10	4,3	7/10/2016 23:20	1

Fecha	Velocidad	Fecha	Velocidad	Fecha	Velocidad
7/10/2016 23:30	1	8/10/2016 5:40	0,7	8/10/2016 12:10	4
7/10/2016 23:40	1,4	8/10/2016 5:50	1,1	8/10/2016 12:20	6,4
7/10/2016 23:50	1,3	8/10/2016 6:00	0,8	8/10/2016 12:30	5,5
8/10/2016 0:00	0,7	8/10/2016 6:10	0,7	8/10/2016 12:40	6,8
8/10/2016 0:10	0,3	8/10/2016 6:20	0,7	8/10/2016 12:50	6
8/10/2016 0:20	0,5	8/10/2016 6:30	0,8	8/10/2016 13:00	6,6
8/10/2016 0:30	0,6	8/10/2016 6:40	0,9	8/10/2016 13:10	6,8
8/10/2016 0:40	0,7	8/10/2016 6:50	1,3	8/10/2016 13:20	7
8/10/2016 0:50	0,8	8/10/2016 7:00	1,6	8/10/2016 13:30	7
8/10/2016 1:00	0,8	8/10/2016 7:10	1,4	8/10/2016 13:40	6,4
8/10/2016 1:10	1,6	8/10/2016 7:20	0,9	8/10/2016 13:50	6,4
8/10/2016 1:20	1,8	8/10/2016 7:30	1,4	8/10/2016 14:00	6,9
8/10/2016 1:30	1,6	8/10/2016 7:40	1,1	8/10/2016 14:10	6,1
8/10/2016 1:40	1,2	8/10/2016 7:50	1,2	8/10/2016 14:20	6,3
8/10/2016 1:50	1,2	8/10/2016 8:00	1	8/10/2016 14:30	5,5
8/10/2016 2:00	1,2	8/10/2016 8:30	1,2	8/10/2016 14:40	5,1
8/10/2016 2:10	1	8/10/2016 8:40	0,9	8/10/2016 14:50	3,2
8/10/2016 2:20	1	8/10/2016 8:50	1	8/10/2016 15:00	6,1
8/10/2016 2:30	0,9	8/10/2016 9:00	1,1	8/10/2016 15:10	3,5
8/10/2016 2:40	0,8	8/10/2016 9:10	1,9	8/10/2016 15:20	1,7
8/10/2016 2:50	0,6	8/10/2016 9:20	1,6	8/10/2016 15:30	2,5
8/10/2016 3:00	0,5	8/10/2016 9:30	3,5	8/10/2016 15:40	2,5
8/10/2016 3:10	0,8	8/10/2016 9:40	3,4	8/10/2016 15:50	3,3
8/10/2016 3:20	0,7	8/10/2016 9:50	3,2	8/10/2016 16:00	3,1
8/10/2016 3:30	0,6	8/10/2016 10:00	2,7	8/10/2016 16:10	1,8
8/10/2016 3:40	0,5	8/10/2016 10:10	3,3	8/10/2016 16:20	1,9
8/10/2016 3:50	1,3	8/10/2016 10:20	3,5	8/10/2016 16:30	2,1
8/10/2016 4:00	1,1	8/10/2016 10:30	4,8	8/10/2016 16:40	2,2
8/10/2016 4:10	1,2	8/10/2016 10:40	4	8/10/2016 16:50	2,8
8/10/2016 4:20	0,8	8/10/2016 10:50	3,5	8/10/2016 17:00	2,3
8/10/2016 4:30	0,6	8/10/2016 11:00	4,7	8/10/2016 17:10	2,8
8/10/2016 4:40	0,5	8/10/2016 11:10	4,4	8/10/2016 17:20	2,7
8/10/2016 4:50	0,6	8/10/2016 11:20	4,3	8/10/2016 17:30	2,9
8/10/2016 5:00	0,6	8/10/2016 11:30	3,3	8/10/2016 17:40	2
8/10/2016 5:10	0,4	8/10/2016 11:40	3,3	8/10/2016 18:00	2,4
8/10/2016 5:20	0,7	8/10/2016 11:50	3,6	8/10/2016 18:10	2,2
8/10/2016 5:30	1	8/10/2016 12:00	5,2	8/10/2016 18:20	2,1

Fecha	Velocidad	Fecha	Velocidad	Fecha	Velocidad
8/10/2016 18:30	1,5	9/10/2016 0:40	0,8	9/10/2016 6:50	1,2
8/10/2016 18:40	1,7	9/10/2016 0:50	1,5	9/10/2016 7:00	1,8
8/10/2016 18:50	1,4	9/10/2016 1:00	1,7	9/10/2016 7:10	1,6
8/10/2016 19:00	0,7	9/10/2016 1:10	1,6	9/10/2016 7:20	1,7
8/10/2016 19:10	1,5	9/10/2016 1:20	1,6	9/10/2016 7:30	2
8/10/2016 19:20	4,5	9/10/2016 1:30	1,6	9/10/2016 7:40	2,1
8/10/2016 19:30	5,2	9/10/2016 1:40	0,6	9/10/2016 7:50	1,5
8/10/2016 19:40	4,5	9/10/2016 1:50	1	9/10/2016 8:00	1,9
8/10/2016 19:50	4,5	9/10/2016 2:00	1,2	9/10/2016 8:10	2,1
8/10/2016 20:00	3,4	9/10/2016 2:10	0,9	9/10/2016 8:20	2,2
8/10/2016 20:10	3	9/10/2016 2:20	1,6	9/10/2016 8:30	1,9
8/10/2016 20:20	3,4	9/10/2016 2:30	1,5	9/10/2016 8:50	2,7
8/10/2016 20:30	2,8	9/10/2016 2:40	0,9	9/10/2016 9:00	2,8
8/10/2016 20:40	3,4	9/10/2016 2:50	0,5	9/10/2016 9:10	2,8
8/10/2016 20:50	3,5	9/10/2016 3:00	1	9/10/2016 9:20	2,7
8/10/2016 21:00	3,3	9/10/2016 3:10	1,9	9/10/2016 9:30	4,6
8/10/2016 21:10	3,4	9/10/2016 3:20	1,8	9/10/2016 9:40	4
8/10/2016 21:20	3,1	9/10/2016 3:30	2,3	9/10/2016 9:50	3,8
8/10/2016 21:30	2,2	9/10/2016 3:40	3,1	9/10/2016 10:00	3,2
8/10/2016 21:40	1,5	9/10/2016 3:50	2,2	9/10/2016 10:10	5,4
8/10/2016 21:50	1,1	9/10/2016 4:00	2	9/10/2016 10:20	6,7
8/10/2016 22:00	1,8	9/10/2016 4:10	1	9/10/2016 10:30	7,4
8/10/2016 22:10	1,2	9/10/2016 4:20	1,9	9/10/2016 10:40	7,6
8/10/2016 22:20	0,7	9/10/2016 4:30	1,7	9/10/2016 10:50	8,4
8/10/2016 22:30	1	9/10/2016 4:40	1,8	9/10/2016 11:00	7,6
8/10/2016 22:40	1,1	9/10/2016 4:50	1,7	9/10/2016 11:10	7,1
8/10/2016 22:50	0,7	9/10/2016 5:00	1,7	9/10/2016 11:20	7,3
8/10/2016 23:00	0,9	9/10/2016 5:10	3,4	9/10/2016 11:30	7,5
8/10/2016 23:10	1,1	9/10/2016 5:20	2,9	9/10/2016 11:40	8,1
8/10/2016 23:20	1	9/10/2016 5:30	2,4	9/10/2016 11:50	8,4
8/10/2016 23:30	1,7	9/10/2016 5:40	1,5	9/10/2016 12:00	7,7
8/10/2016 23:40	1,9	9/10/2016 5:50	1,4	9/10/2016 12:10	7,9
8/10/2016 23:50	1,4	9/10/2016 6:00	1,2	9/10/2016 12:20	7,9
9/10/2016 0:00	0,8	9/10/2016 6:10	1,2	9/10/2016 12:30	6,9
9/10/2016 0:10	1,7	9/10/2016 6:20	0,7	9/10/2016 12:40	7,8
9/10/2016 0:20	1,1	9/10/2016 6:30	0,4	9/10/2016 12:50	7,7
9/10/2016 0:30	1,2	9/10/2016 6:40	1,4	9/10/2016 13:00	7,6

Fecha	Velocidad	Fecha	Velocidad	Fecha	Velocidad
9/10/2016 13:10	8,1	9/10/2016 19:20	1,8	10/10/2016 1:30	1,2
9/10/2016 13:20	7,5	9/10/2016 19:30	0,6	10/10/2016 1:40	0,7
9/10/2016 13:30	7,3	9/10/2016 19:40	1,2	10/10/2016 1:50	0,9
9/10/2016 13:40	6,6	9/10/2016 19:50	2,9	10/10/2016 2:00	1,4
9/10/2016 13:50	6,7	9/10/2016 20:00	4,3	10/10/2016 2:10	1
9/10/2016 14:00	7,6	9/10/2016 20:10	6,4	10/10/2016 2:20	1,5
9/10/2016 14:10	7,3	9/10/2016 20:20	5,2	10/10/2016 2:30	2,1
9/10/2016 14:20	7,8	9/10/2016 20:30	4,4	10/10/2016 2:40	1,4
9/10/2016 14:30	6,5	9/10/2016 20:40	4,3	10/10/2016 2:50	1,5
9/10/2016 14:40	6,8	9/10/2016 20:50	4,9	10/10/2016 3:00	2,1
9/10/2016 14:50	7,3	9/10/2016 21:00	5,4	10/10/2016 3:10	2,1
9/10/2016 15:00	7,4	9/10/2016 21:10	6,2	10/10/2016 3:20	1,9
9/10/2016 15:10	7,3	9/10/2016 21:20	5,7	10/10/2016 3:30	1,7
9/10/2016 15:20	6,3	9/10/2016 21:30	3,7	10/10/2016 3:40	1,7
9/10/2016 15:30	6,6	9/10/2016 21:40	5,3	10/10/2016 3:50	1,8
9/10/2016 15:40	6,7	9/10/2016 21:50	7	10/10/2016 4:00	1,5
9/10/2016 15:50	6,6	9/10/2016 22:00	7,2	10/10/2016 4:10	2,3
9/10/2016 16:00	5,4	9/10/2016 22:10	7,6	10/10/2016 4:20	2,2
9/10/2016 16:10	4,9	9/10/2016 22:20	7,4	10/10/2016 4:30	1,8
9/10/2016 16:20	5,4	9/10/2016 22:30	6,6	10/10/2016 4:40	1,7
9/10/2016 16:30	5,8	9/10/2016 22:40	6,5	10/10/2016 4:50	3,2
9/10/2016 16:40	6,3	9/10/2016 22:50	6,5	10/10/2016 5:00	2,4
9/10/2016 16:50	4,9	9/10/2016 23:00	4,7	10/10/2016 5:10	1,2
9/10/2016 17:00	4,7	9/10/2016 23:10	4,7	10/10/2016 5:20	1,3
9/10/2016 17:10	5,2	9/10/2016 23:20	4,4	10/10/2016 5:30	0,6
9/10/2016 17:20	4,9	9/10/2016 23:30	4	10/10/2016 5:40	0,9
9/10/2016 17:30	4,3	9/10/2016 23:40	3,6	10/10/2016 5:50	0,8
9/10/2016 17:40	4,1	9/10/2016 23:50	2,9	10/10/2016 6:00	1
9/10/2016 17:50	4,4	10/10/2016 0:00	3	10/10/2016 6:10	1,1
9/10/2016 18:00	4,5	10/10/2016 0:10	2,4	10/10/2016 6:20	0,8
9/10/2016 18:10	4,5	10/10/2016 0:20	2,4	10/10/2016 6:30	0,4
9/10/2016 18:20	4,2	10/10/2016 0:30	3,9	10/10/2016 6:40	1,2
9/10/2016 18:30	4,7	10/10/2016 0:40	2,6	10/10/2016 6:50	1,6
9/10/2016 18:40	4,1	10/10/2016 0:50	2,4	10/10/2016 7:00	1,6
9/10/2016 18:50	4,5	10/10/2016 1:00	1,6	10/10/2016 7:10	1,1
9/10/2016 19:00	4,8	10/10/2016 1:10	0,9	10/10/2016 7:20	0,7
9/10/2016 19:10	2,3	10/10/2016 1:20	0,6	10/10/2016 7:30	0,7

Fecha	Velocidad	Fecha	Velocidad	Fecha	Velocidad
10/10/2016 7:40	1,2	10/10/2016 13:50	3,4	10/10/2016 20:00	0,6
10/10/2016 7:50	1,1	10/10/2016 14:00	3,8	10/10/2016 20:10	1,4
10/10/2016 8:00	0,6	10/10/2016 14:10	4,1	10/10/2016 20:20	1,9
10/10/2016 8:10	0,9	10/10/2016 14:20	3,8	10/10/2016 20:30	1,7
10/10/2016 8:20	1	10/10/2016 14:30	4,2	10/10/2016 20:40	2,6
10/10/2016 8:30	0,7	10/10/2016 14:40	5	10/10/2016 20:50	2,6
10/10/2016 8:40	1,1	10/10/2016 14:50	4,7	10/10/2016 21:00	1,5
10/10/2016 8:50	0,9	10/10/2016 15:00	4,3	10/10/2016 21:10	1,9
10/10/2016 9:00	1,7	10/10/2016 15:10	3,8	10/10/2016 21:20	2,4
10/10/2016 9:10	2,2	10/10/2016 15:20	4,1	10/10/2016 21:30	2,1
10/10/2016 9:20	1,3	10/10/2016 15:30	3,9	10/10/2016 21:40	1,2
10/10/2016 9:30	2,3	10/10/2016 15:40	3	10/10/2016 21:50	0,8
10/10/2016 9:40	1,9	10/10/2016 15:50	3,9	10/10/2016 22:00	1,1
10/10/2016 9:50	1,4	10/10/2016 16:00	4,5	10/10/2016 22:10	1,1
10/10/2016 10:00	1,2	10/10/2016 16:10	4,3	10/10/2016 22:20	1
10/10/2016 10:10	1,9	10/10/2016 16:20	5	10/10/2016 22:30	0,8
10/10/2016 10:20	2,2	10/10/2016 16:30	4,3	10/10/2016 22:40	0,7
10/10/2016 10:30	1,9	10/10/2016 16:40	5	10/10/2016 22:50	1,2
10/10/2016 10:40	2,2	10/10/2016 16:50	3,8	10/10/2016 23:00	1
10/10/2016 10:50	2,5	10/10/2016 17:00	3,6	10/10/2016 23:10	0,8
10/10/2016 11:00	1,1	10/10/2016 17:10	3,3	10/10/2016 23:20	0,7
10/10/2016 11:10	3,2	10/10/2016 17:20	3,8	10/10/2016 23:30	0,8
10/10/2016 11:20	2,7	10/10/2016 17:30	3,9	10/10/2016 23:40	1,5
10/10/2016 11:30	3,4	10/10/2016 17:40	3,7	10/10/2016 23:50	1,2
10/10/2016 11:40	3,8	10/10/2016 17:50	3,6	11/10/2016 0:00	1,7
10/10/2016 11:50	4,5	10/10/2016 18:00	3,3	11/10/2016 0:10	1,9
10/10/2016 12:00	4,9	10/10/2016 18:10	2,6	11/10/2016 0:20	2,2
10/10/2016 12:10	4,4	10/10/2016 18:20	2	11/10/2016 0:30	2
10/10/2016 12:20	4,5	10/10/2016 18:30	1,4	11/10/2016 0:40	1,8
10/10/2016 12:30	4,7	10/10/2016 18:40	1,6	11/10/2016 0:50	1,3
10/10/2016 12:40	4,3	10/10/2016 18:50	1,4	11/10/2016 1:00	2
10/10/2016 12:50	3,7	10/10/2016 19:00	1,5	11/10/2016 1:10	2,1
10/10/2016 13:00	4,8	10/10/2016 19:10	1	11/10/2016 1:20	1,1
10/10/2016 13:10	4,1	10/10/2016 19:20	1,1	11/10/2016 1:30	1,3
10/10/2016 13:20	3,7	10/10/2016 19:30	1,1	11/10/2016 1:40	1,5
10/10/2016 13:30	3,7	10/10/2016 19:40	1,4	11/10/2016 1:50	1,8
10/10/2016 13:40	2,7	10/10/2016 19:50	1,1	11/10/2016 2:00	2,1

Fecha	Velocidad	Fecha	Velocidad	Fecha	Velocidad
11/10/2016 2:10	2,2	11/10/2016 8:20	2,9	11/10/2016 14:30	5,2
11/10/2016 2:20	2,4	11/10/2016 8:30	3,2	11/10/2016 14:40	5,1
11/10/2016 2:30	2,5	11/10/2016 8:40	3,3	11/10/2016 14:50	3,2
11/10/2016 2:40	1,8	11/10/2016 8:50	3,6	11/10/2016 15:00	4,3
11/10/2016 2:50	1,1	11/10/2016 9:00	3,6	11/10/2016 15:10	4,1
11/10/2016 3:00	1,3	11/10/2016 9:10	3,5	11/10/2016 15:20	4,9
11/10/2016 3:10	1	11/10/2016 9:20	3,4	11/10/2016 15:30	4,2
11/10/2016 3:20	1,1	11/10/2016 9:30	3,9	11/10/2016 15:40	3,9
11/10/2016 3:30	1,4	11/10/2016 9:40	4,2	11/10/2016 15:50	4,4
11/10/2016 3:40	2,3	11/10/2016 9:50	3,6	11/10/2016 16:00	4,2
11/10/2016 3:50	3	11/10/2016 10:00	4,3	11/10/2016 16:10	3,6
11/10/2016 4:00	3	11/10/2016 10:10	3,7	11/10/2016 16:20	4,5
11/10/2016 4:10	3,3	11/10/2016 10:20	3,1	11/10/2016 16:30	5
11/10/2016 4:20	3,5	11/10/2016 10:30	4,2	11/10/2016 16:40	4,8
11/10/2016 4:30	4,2	11/10/2016 10:40	4,4	11/10/2016 16:50	4,8
11/10/2016 4:40	4,8	11/10/2016 10:50	3,8	11/10/2016 17:00	4,7
11/10/2016 4:50	5,4	11/10/2016 11:00	3,7	11/10/2016 17:10	3,9
11/10/2016 5:00	5	11/10/2016 11:10	3,5	11/10/2016 17:20	3,9
11/10/2016 5:10	4,7	11/10/2016 11:20	3	11/10/2016 17:30	3,2
11/10/2016 5:20	4,5	11/10/2016 11:30	3,1	11/10/2016 17:40	2,9
11/10/2016 5:30	4,9	11/10/2016 11:40	1,3	11/10/2016 17:50	3
11/10/2016 5:40	4,7	11/10/2016 11:50	2,9	11/10/2016 18:00	2,2
11/10/2016 5:50	4,6	11/10/2016 12:00	2,6	11/10/2016 18:10	2,3
11/10/2016 6:00	4,3	11/10/2016 12:10	3,4	11/10/2016 18:20	2,4
11/10/2016 6:10	3,7	11/10/2016 12:20	4,1	11/10/2016 18:30	2,2
11/10/2016 6:20	3	11/10/2016 12:30	3,7	11/10/2016 18:40	2,3
11/10/2016 6:30	4	11/10/2016 12:40	3,1	11/10/2016 18:50	1,9
11/10/2016 6:40	2,9	11/10/2016 12:50	2,8	11/10/2016 19:00	1,6
11/10/2016 6:50	3	11/10/2016 13:00	3,8	11/10/2016 19:10	2
11/10/2016 7:00	3,2	11/10/2016 13:10	3,5	11/10/2016 19:20	1,8
11/10/2016 7:10	3,4	11/10/2016 13:20	3,8	11/10/2016 19:30	1,1
11/10/2016 7:20	3,3	11/10/2016 13:30	3,7	11/10/2016 19:40	0,6
11/10/2016 7:30	3,7	11/10/2016 13:40	3	11/10/2016 19:50	1,6
11/10/2016 7:40	3,7	11/10/2016 13:50	2,9	11/10/2016 20:00	2
11/10/2016 7:50	3,4	11/10/2016 14:00	1,7	11/10/2016 20:10	3,3
11/10/2016 8:00	3,6	11/10/2016 14:10	2,6	11/10/2016 20:20	2,4
11/10/2016 8:10	3,3	11/10/2016 14:20	4,1	11/10/2016 20:30	2,5

Fecha	Velocidad	Fecha	Velocidad	Fecha	Velocidad
11/10/2016 20:40	4,5	12/10/2016 2:50	1,4	12/10/2016 9:00	0,7
11/10/2016 20:50	3,7	12/10/2016 3:00	1,5	12/10/2016 9:10	0,9
11/10/2016 21:00	3,7	12/10/2016 3:10	1,4	12/10/2016 9:20	1,9
11/10/2016 21:10	3,7	12/10/2016 3:20	1,4	12/10/2016 9:30	2,4
11/10/2016 21:20	3,7	12/10/2016 3:30	1,3	12/10/2016 9:40	2,2
11/10/2016 21:30	2,8	12/10/2016 3:40	0,5	12/10/2016 9:50	1,7
11/10/2016 21:40	2,6	12/10/2016 3:50	1	12/10/2016 10:00	2,4
11/10/2016 21:50	3	12/10/2016 4:00	0,8	12/10/2016 10:10	4,7
11/10/2016 22:00	3,5	12/10/2016 4:10	0,8	12/10/2016 10:20	5,3
11/10/2016 22:10	2,6	12/10/2016 4:20	1,5	12/10/2016 10:30	5,6
11/10/2016 22:20	2,6	12/10/2016 4:30	1,7	12/10/2016 10:40	5,4
11/10/2016 22:30	2,4	12/10/2016 4:40	1,5	12/10/2016 10:50	6,7
11/10/2016 22:40	2,4	12/10/2016 4:50	1,4	12/10/2016 11:00	6,9
11/10/2016 22:50	2,4	12/10/2016 5:00	3,1	12/10/2016 11:10	7,5
11/10/2016 23:00	2,6	12/10/2016 5:10	2,8	12/10/2016 11:20	8,2
11/10/2016 23:10	3,1	12/10/2016 5:20	2,2	12/10/2016 11:30	7,1
11/10/2016 23:20	2,5	12/10/2016 5:30	2	12/10/2016 11:40	7,7
11/10/2016 23:30	2	12/10/2016 5:40	2,5	12/10/2016 11:50	8,4
11/10/2016 23:40	1,1	12/10/2016 5:50	2,4	12/10/2016 12:00	8,4
11/10/2016 23:50	0,9	12/10/2016 6:00	2,8	12/10/2016 12:10	7,6
12/10/2016 0:00	1,1	12/10/2016 6:10	2,5	12/10/2016 12:20	7,4
12/10/2016 0:10	1	12/10/2016 6:20	1,4	12/10/2016 12:30	7,3
12/10/2016 0:20	1,3	12/10/2016 6:30	1,5	12/10/2016 12:40	6,6
12/10/2016 0:30	1,8	12/10/2016 6:40	1,5	12/10/2016 12:50	6,2
12/10/2016 0:40	1,4	12/10/2016 6:50	1,4	12/10/2016 13:00	6,7
12/10/2016 0:50	1,6	12/10/2016 7:00	0,8	12/10/2016 13:10	5,2
12/10/2016 1:00	1,1	12/10/2016 7:10	1,2	12/10/2016 13:20	4,3
12/10/2016 1:10	0,8	12/10/2016 7:20	1,6	12/10/2016 13:30	6,5
12/10/2016 1:20	0,7	12/10/2016 7:30	1,1	12/10/2016 13:40	6,6
12/10/2016 1:30	0,7	12/10/2016 7:40	1,5	12/10/2016 13:50	6,5
12/10/2016 1:40	1,1	12/10/2016 7:50	1,5	12/10/2016 14:00	5,3
12/10/2016 1:50	1	12/10/2016 8:00	1,5	12/10/2016 14:10	5,6
12/10/2016 2:00	1,3	12/10/2016 8:10	1,5	12/10/2016 14:20	7,1
12/10/2016 2:10	1,3	12/10/2016 8:20	1	12/10/2016 14:30	5,7
12/10/2016 2:20	0,6	12/10/2016 8:30	1,3	12/10/2016 14:40	6,2
12/10/2016 2:30	0,5	12/10/2016 8:40	1,1	12/10/2016 14:50	5,6
12/10/2016 2:40	1	12/10/2016 8:50	1,4	12/10/2016 15:00	6,4

Fecha	Velocidad	Fecha	Velocidad	Fecha	Velocidad
12/10/2016 15:10	5,4	12/10/2016 21:20	1,3	13/10/2016 3:30	0,7
12/10/2016 15:20	5,7	12/10/2016 21:30	1,4	13/10/2016 3:40	1,2
12/10/2016 15:30	5,2	12/10/2016 21:40	1,8	13/10/2016 3:50	1,6
12/10/2016 15:40	6	12/10/2016 21:50	1,9	13/10/2016 4:00	0,7
12/10/2016 15:50	5,9	12/10/2016 22:00	1,1	13/10/2016 4:10	1,2
12/10/2016 16:00	5,4	12/10/2016 22:10	1	13/10/2016 4:20	2,2
12/10/2016 16:10	6,2	12/10/2016 22:20	1,3	13/10/2016 4:30	1,2
12/10/2016 16:20	5,6	12/10/2016 22:30	1,1	13/10/2016 4:40	0,9
12/10/2016 16:30	6	12/10/2016 22:40	1,2	13/10/2016 4:50	0,6
12/10/2016 16:40	5,7	12/10/2016 22:50	1,5	13/10/2016 5:00	0,7
12/10/2016 16:50	4,9	12/10/2016 23:00	1,1	13/10/2016 5:10	1,3
12/10/2016 17:00	5,1	12/10/2016 23:10	1,2	13/10/2016 5:20	0,9
12/10/2016 17:10	5,6	12/10/2016 23:20	1,1	13/10/2016 5:30	1,3
12/10/2016 17:20	5,4	12/10/2016 23:30	1,2	13/10/2016 5:40	1
12/10/2016 17:30	5	12/10/2016 23:40	1,4	13/10/2016 5:50	1
12/10/2016 17:40	4,7	12/10/2016 23:50	1,5	13/10/2016 6:00	0,6
12/10/2016 17:50	4,9	13/10/2016 0:00	1	13/10/2016 6:10	1,6
12/10/2016 18:00	4,2	13/10/2016 0:10	0,9	13/10/2016 6:20	1,4
12/10/2016 18:10	3,7	13/10/2016 0:20	0,9	13/10/2016 6:30	1,3
12/10/2016 18:20	3,1	13/10/2016 0:30	1	13/10/2016 6:40	1,7
12/10/2016 18:30	2,6	13/10/2016 0:40	1,5	13/10/2016 6:50	1,9
12/10/2016 18:40	2,6	13/10/2016 0:50	1,2	13/10/2016 7:00	1,7
12/10/2016 18:50	2,6	13/10/2016 1:00	1,2	13/10/2016 7:10	1,5
12/10/2016 19:00	2,1	13/10/2016 1:10	0,9	13/10/2016 7:20	1,2
12/10/2016 19:10	2,5	13/10/2016 1:20	0,9	13/10/2016 7:30	1
12/10/2016 19:20	2,3	13/10/2016 1:30	1,1	13/10/2016 7:40	2
12/10/2016 19:30	2,3	13/10/2016 1:40	1,1	13/10/2016 7:50	2,2
12/10/2016 19:40	2,2	13/10/2016 1:50	1	13/10/2016 8:00	1
12/10/2016 19:50	1,7	13/10/2016 2:00	1,2	13/10/2016 8:10	1,2
12/10/2016 20:00	0,9	13/10/2016 2:10	0,6	13/10/2016 8:20	1,7
12/10/2016 20:10	1,5	13/10/2016 2:20	0,5	13/10/2016 8:30	2,1
12/10/2016 20:20	1,4	13/10/2016 2:30	0,5	13/10/2016 8:40	3,5
12/10/2016 20:30	0,9	13/10/2016 2:40	0,6	13/10/2016 8:50	5
12/10/2016 20:40	0,7	13/10/2016 2:50	0,9	13/10/2016 9:00	5,1
12/10/2016 20:50	1,1	13/10/2016 3:00	0,7	13/10/2016 9:10	5,2
12/10/2016 21:00	0,9	13/10/2016 3:10	0,4	13/10/2016 9:20	4,7
12/10/2016 21:10	1,1	13/10/2016 3:20	0,6	13/10/2016 9:30	3,8

Fecha	Velocidad	Fecha	Velocidad	Fecha	Velocidad
13/10/2016 9:40	4,4	13/10/2016 15:50	4	13/10/2016 22:00	1,5
13/10/2016 9:50	3,8	13/10/2016 16:00	5,5	13/10/2016 22:10	1,1
13/10/2016 10:00	3,8	13/10/2016 16:10	5,4	13/10/2016 22:20	1,2
13/10/2016 10:10	3,9	13/10/2016 16:20	6,2	13/10/2016 22:30	1,7
13/10/2016 10:20	5	13/10/2016 16:30	5,5	13/10/2016 22:40	2,4
13/10/2016 10:30	2,7	13/10/2016 16:40	4,9	13/10/2016 22:50	2,6
13/10/2016 10:40	4,1	13/10/2016 16:50	5,1	13/10/2016 23:00	1,5
13/10/2016 10:50	3	13/10/2016 17:00	5,2	13/10/2016 23:10	0,6
13/10/2016 11:00	1,8	13/10/2016 17:10	4,6	13/10/2016 23:20	0,4
13/10/2016 11:10	1,6	13/10/2016 17:20	4,7	13/10/2016 23:30	0,7
13/10/2016 11:20	3,4	13/10/2016 17:30	6,2	13/10/2016 23:40	1,4
13/10/2016 11:30	3,5	13/10/2016 17:40	6,8	13/10/2016 23:50	1
13/10/2016 11:40	4,6	13/10/2016 17:50	5,9	14/10/2016 0:00	1
13/10/2016 11:50	5,3	13/10/2016 18:00	4,5	14/10/2016 0:10	0,8
13/10/2016 12:00	5,4	13/10/2016 18:10	7,4	14/10/2016 0:20	0,5
13/10/2016 12:10	5,9	13/10/2016 18:20	6,7	14/10/2016 0:30	1,1
13/10/2016 12:20	6,3	13/10/2016 18:30	5,4	14/10/2016 0:40	2,1
13/10/2016 12:30	6,7	13/10/2016 18:40	4,5	14/10/2016 0:50	2
13/10/2016 12:40	4,4	13/10/2016 18:50	3,2	14/10/2016 1:00	3,2
13/10/2016 12:50	5,5	13/10/2016 19:00	2,3	14/10/2016 1:10	4,2
13/10/2016 13:00	5	13/10/2016 19:10	2	14/10/2016 1:20	4
13/10/2016 13:10	5,1	13/10/2016 19:20	2,6	14/10/2016 1:30	4
13/10/2016 13:20	5,2	13/10/2016 19:30	2,2	14/10/2016 1:40	3,5
13/10/2016 13:30	5,7	13/10/2016 19:40	1,5	14/10/2016 1:50	3,4
13/10/2016 13:40	5,5	13/10/2016 19:50	1,7	14/10/2016 2:00	2,9
13/10/2016 13:50	6,3	13/10/2016 20:00	2	14/10/2016 2:10	2,4
13/10/2016 14:00	5,9	13/10/2016 20:10	0,7	14/10/2016 2:20	2,7
13/10/2016 14:10	6,7	13/10/2016 20:20	0,4	14/10/2016 2:30	2,3
13/10/2016 14:20	7,1	13/10/2016 20:30	0,9	14/10/2016 2:40	1,9
13/10/2016 14:30	7,4	13/10/2016 20:40	1,8	14/10/2016 2:50	0,9
13/10/2016 14:40	6,7	13/10/2016 20:50	2	14/10/2016 3:00	0,7
13/10/2016 14:50	5,4	13/10/2016 21:00	1,4	14/10/2016 3:10	0,6
13/10/2016 15:00	5,2	13/10/2016 21:10	1,3	14/10/2016 3:20	1,8
13/10/2016 15:10	5,8	13/10/2016 21:20	0,9	14/10/2016 3:30	1,9
13/10/2016 15:20	6,1	13/10/2016 21:30	0,9	14/10/2016 3:40	2
13/10/2016 15:30	7,3	13/10/2016 21:40	0,8	14/10/2016 3:50	1,7
13/10/2016 15:40	4,2	13/10/2016 21:50	0,7	14/10/2016 4:00	2,2

Fecha	Velocidad	Fecha	Velocidad	Fecha	Velocidad
14/10/2016 4:10	2,5	14/10/2016 10:40	3	14/10/2016 16:50	4,7
14/10/2016 4:20	2,3	14/10/2016 10:50	2,3	14/10/2016 17:00	5,4
14/10/2016 4:30	2,1	14/10/2016 11:00	3	14/10/2016 17:10	5,6
14/10/2016 4:40	1,8	14/10/2016 11:10	8,8	14/10/2016 17:20	5,3
14/10/2016 4:50	2,1	14/10/2016 11:20	8,3	14/10/2016 17:30	5,4
14/10/2016 5:00	1,1	14/10/2016 11:30	9	14/10/2016 17:40	5
14/10/2016 5:10	1,1	14/10/2016 11:40	8,4	14/10/2016 17:50	5,4
14/10/2016 5:20	1,6	14/10/2016 11:50	8,4	14/10/2016 18:00	5,1
14/10/2016 5:30	1,4	14/10/2016 12:00	7,1	14/10/2016 18:10	4
14/10/2016 5:40	1,2	14/10/2016 12:10	3,9	14/10/2016 18:20	2,8
14/10/2016 5:50	1,4	14/10/2016 12:20	4,3	14/10/2016 18:30	3,2
14/10/2016 6:20	5,8	14/10/2016 12:30	1,7	14/10/2016 18:40	2,7
14/10/2016 6:30	7,8	14/10/2016 12:40	3,7	14/10/2016 18:50	2,8
14/10/2016 6:40	5,9	14/10/2016 12:50	4,2	14/10/2016 19:00	3,2
14/10/2016 6:50	6,2	14/10/2016 13:00	4,7	14/10/2016 19:10	2,9
14/10/2016 7:00	4,6	14/10/2016 13:10	4,7	14/10/2016 19:20	3,3
14/10/2016 7:10	4,1	14/10/2016 13:20	4,3	14/10/2016 19:30	3,2
14/10/2016 7:20	6,5	14/10/2016 13:30	4,8	14/10/2016 19:40	2,7
14/10/2016 7:30	7,1	14/10/2016 13:40	5,3	14/10/2016 19:50	2,8
14/10/2016 7:40	5,4	14/10/2016 13:50	4,3	14/10/2016 20:00	2,1
14/10/2016 7:50	4,2	14/10/2016 14:00	4,6	14/10/2016 20:10	2
14/10/2016 8:00	4	14/10/2016 14:10	5,1	14/10/2016 20:20	1,9
14/10/2016 8:10	4,1	14/10/2016 14:20	4,2	14/10/2016 20:30	1,7
14/10/2016 8:20	3,9	14/10/2016 14:30	3	14/10/2016 20:40	1
14/10/2016 8:30	3,9	14/10/2016 14:40	3,4	14/10/2016 20:50	1
14/10/2016 8:40	3,1	14/10/2016 14:50	4,6	14/10/2016 21:00	1
14/10/2016 8:50	3,6	14/10/2016 15:00	4,2	14/10/2016 21:10	0,7
14/10/2016 9:00	3,5	14/10/2016 15:10	4,2	14/10/2016 21:20	1,3
14/10/2016 9:10	3,8	14/10/2016 15:20	3,4	14/10/2016 21:30	1,5
14/10/2016 9:20	6,5	14/10/2016 15:30	3,6	14/10/2016 21:40	1,2
14/10/2016 9:30	8	14/10/2016 15:40	3,5	14/10/2016 21:50	1
14/10/2016 9:40	6,4	14/10/2016 15:50	4,3	14/10/2016 22:00	0,8
14/10/2016 9:50	5,7	14/10/2016 16:00	5	14/10/2016 22:10	0,9
14/10/2016 10:00	4,9	14/10/2016 16:10	4,8	14/10/2016 22:20	2
14/10/2016 10:10	2,9	14/10/2016 16:20	4,8	14/10/2016 22:30	1,3
14/10/2016 10:20	2,3	14/10/2016 16:30	4,7	14/10/2016 22:40	0,9
14/10/2016 10:30	3	14/10/2016 16:40	5,7	14/10/2016 22:50	1,3

Fecha	Velocidad	Fecha	Velocidad	Fecha	Velocidad
14/10/2016 23:00	1,3	15/10/2016 5:10	2,5	15/10/2016 11:20	10,1
14/10/2016 23:10	1	15/10/2016 5:20	2,2	15/10/2016 11:30	9,7
14/10/2016 23:20	0,9	15/10/2016 5:30	2,3	15/10/2016 11:40	10,6
14/10/2016 23:30	0,6	15/10/2016 5:40	2,1	15/10/2016 11:50	9,2
14/10/2016 23:40	0,7	15/10/2016 5:50	1,9	15/10/2016 12:00	9,2
14/10/2016 23:50	0,9	15/10/2016 6:00	3,6	15/10/2016 12:10	8,7
15/10/2016 0:00	0,4	15/10/2016 6:10	4,5	15/10/2016 12:20	7,6
15/10/2016 0:10	1,4	15/10/2016 6:20	3,8	15/10/2016 12:30	8,6
15/10/2016 0:20	3	15/10/2016 6:30	3,8	15/10/2016 12:40	8,5
15/10/2016 0:30	4,1	15/10/2016 6:40	4,7	15/10/2016 12:50	8,4
15/10/2016 0:40	2,3	15/10/2016 6:50	5,5	15/10/2016 13:00	8
15/10/2016 0:50	2,6	15/10/2016 7:00	3,9	15/10/2016 13:10	7,7
15/10/2016 1:00	3,1	15/10/2016 7:10	5,2	15/10/2016 13:20	7,4
15/10/2016 1:10	2,8	15/10/2016 7:20	4	15/10/2016 13:30	7,6
15/10/2016 1:20	3,4	15/10/2016 7:30	5,5	15/10/2016 13:40	8
15/10/2016 1:30	3	15/10/2016 7:40	9,6	15/10/2016 13:50	8
15/10/2016 1:40	1,7	15/10/2016 7:50	9,6	15/10/2016 14:00	8
15/10/2016 1:50	1,9	15/10/2016 8:00	9,4	15/10/2016 14:10	7,4
15/10/2016 2:00	3,1	15/10/2016 8:10	10,3	15/10/2016 14:20	7,3
15/10/2016 2:10	3,7	15/10/2016 8:20	10,3	15/10/2016 14:30	7,3
15/10/2016 2:20	3,5	15/10/2016 8:30	9,6	15/10/2016 14:40	7
15/10/2016 2:30	3	15/10/2016 8:40	10	15/10/2016 14:50	6,9
15/10/2016 2:40	3	15/10/2016 8:50	10,7	15/10/2016 15:00	6,3
15/10/2016 2:50	3,2	15/10/2016 9:00	10,9	15/10/2016 15:10	5,6
15/10/2016 3:00	2,3	15/10/2016 9:10	10,6	15/10/2016 15:20	3,6
15/10/2016 3:10	1,7	15/10/2016 9:20	11,6	15/10/2016 15:30	2,3
15/10/2016 3:20	1,7	15/10/2016 9:30	11,8	15/10/2016 15:40	5,5
15/10/2016 3:30	1,7	15/10/2016 9:40	11,4	15/10/2016 15:50	6,2
15/10/2016 3:40	1,1	15/10/2016 9:50	10,2	15/10/2016 16:00	5,5
15/10/2016 3:50	0,9	15/10/2016 10:00	10,1	15/10/2016 16:10	4,9
15/10/2016 4:00	1,2	15/10/2016 10:10	10	15/10/2016 16:20	3,9
15/10/2016 4:10	1,5	15/10/2016 10:20	7,8	15/10/2016 16:30	4
15/10/2016 4:20	1,3	15/10/2016 10:30	9,1	15/10/2016 16:40	3,5
15/10/2016 4:30	1,5	15/10/2016 10:40	8,2	15/10/2016 16:50	2,2
15/10/2016 4:40	1,5	15/10/2016 10:50	10,1	15/10/2016 17:00	3,8
15/10/2016 4:50	1,4	15/10/2016 11:00	10	15/10/2016 17:10	3,8
15/10/2016 5:00	2	15/10/2016 11:10	10	15/10/2016 17:20	3,4

Fecha	Velocidad	Fecha	Velocidad	Fecha	Velocidad
15/10/2016 17:30	1,8	15/10/2016 23:40	8,1	16/10/2016 5:50	2,8
15/10/2016 17:40	1,7	15/10/2016 23:50	9,1	16/10/2016 6:00	2,8
15/10/2016 17:50	1,7	16/10/2016 0:00	9,6	16/10/2016 6:10	2,9
15/10/2016 18:00	2,2	16/10/2016 0:10	8,5	16/10/2016 6:20	4,5
15/10/2016 18:10	1,8	16/10/2016 0:20	8,7	16/10/2016 6:30	2,8
15/10/2016 18:20	2,6	16/10/2016 0:30	7,5	16/10/2016 6:40	3,4
15/10/2016 18:30	4,2	16/10/2016 0:40	7,5	16/10/2016 6:50	3,4
15/10/2016 18:40	4,4	16/10/2016 0:50	8,3	16/10/2016 7:00	3,3
15/10/2016 18:50	3,7	16/10/2016 1:00	7,5	16/10/2016 7:10	2,2
15/10/2016 19:00	5	16/10/2016 1:10	7,5	16/10/2016 7:20	1,5
15/10/2016 19:10	6,7	16/10/2016 1:20	7,5	16/10/2016 7:30	1
15/10/2016 19:20	6	16/10/2016 1:30	6,4	16/10/2016 7:40	1,2
15/10/2016 19:30	6,1	16/10/2016 1:40	6,2	16/10/2016 7:50	0,8
15/10/2016 19:40	6,2	16/10/2016 1:50	6,2	16/10/2016 8:00	1,3
15/10/2016 19:50	5,3	16/10/2016 2:00	6,6	16/10/2016 8:10	1,7
15/10/2016 20:00	4,7	16/10/2016 2:10	7,5	16/10/2016 8:20	1,4
15/10/2016 20:10	4,1	16/10/2016 2:20	6,8	16/10/2016 8:30	1,5
15/10/2016 20:20	4,9	16/10/2016 2:30	7,3	16/10/2016 8:40	0,9
15/10/2016 20:30	5,5	16/10/2016 2:40	6,3	16/10/2016 8:50	1,4
15/10/2016 20:40	5,6	16/10/2016 2:50	7,2	16/10/2016 9:00	1,5
15/10/2016 20:50	5,8	16/10/2016 3:00	6,8	16/10/2016 9:10	1,7
15/10/2016 21:00	6,5	16/10/2016 3:10	7,2	16/10/2016 9:20	1,8
15/10/2016 21:10	6,4	16/10/2016 3:20	7,9	16/10/2016 9:30	1,6
15/10/2016 21:20	6,9	16/10/2016 3:30	8,9	16/10/2016 9:40	2
15/10/2016 21:30	7,3	16/10/2016 3:40	9,2	16/10/2016 9:50	1,6
15/10/2016 21:40	6,9	16/10/2016 3:50	8,5	16/10/2016 10:00	2,3
15/10/2016 21:50	6	16/10/2016 4:00	7,1	16/10/2016 10:10	1,7
15/10/2016 22:00	7,1	16/10/2016 4:10	6,8	16/10/2016 10:20	2,4
15/10/2016 22:10	7,1	16/10/2016 4:20	7,1	16/10/2016 10:30	1,4
15/10/2016 22:20	5,9	16/10/2016 4:30	6	16/10/2016 10:40	1,7
15/10/2016 22:30	6,1	16/10/2016 4:40	7	16/10/2016 10:50	2,3
15/10/2016 22:40	6,2	16/10/2016 4:50	6,4	16/10/2016 11:00	1,7
15/10/2016 22:50	6,5	16/10/2016 5:00	6,4	16/10/2016 11:10	1,7
15/10/2016 23:00	5,5	16/10/2016 5:10	6,1	16/10/2016 11:20	1,9
15/10/2016 23:10	5,7	16/10/2016 5:20	6,2	16/10/2016 11:30	3,4
15/10/2016 23:20	6,6	16/10/2016 5:30	4,5	16/10/2016 11:40	5,8
15/10/2016 23:30	7,5	16/10/2016 5:40	4	16/10/2016 11:50	7

Fecha	Velocidad	Fecha	Velocidad	Fecha	Velocidad
16/10/2016 12:00	6,3	16/10/2016 18:30	3,5	17/10/2016 0:40	1
16/10/2016 12:10	5,9	16/10/2016 18:40	2,8	17/10/2016 0:50	1
16/10/2016 12:20	6,1	16/10/2016 18:50	2,9	17/10/2016 1:00	1,7
16/10/2016 12:30	5,7	16/10/2016 19:00	2,5	17/10/2016 1:10	1,6
16/10/2016 12:40	6	16/10/2016 19:10	1,8	17/10/2016 1:20	1,1
16/10/2016 12:50	6,6	16/10/2016 19:20	2,1	17/10/2016 1:30	1
16/10/2016 13:00	5,7	16/10/2016 19:30	2,4	17/10/2016 1:40	1,3
16/10/2016 13:10	6,3	16/10/2016 19:40	2,1	17/10/2016 1:50	0,5
16/10/2016 13:20	5,5	16/10/2016 19:50	2,5	17/10/2016 2:00	1,1
16/10/2016 13:30	5,1	16/10/2016 20:00	2,3	17/10/2016 2:10	1,4
16/10/2016 13:40	5,1	16/10/2016 20:10	2,6	17/10/2016 2:20	1,2
16/10/2016 13:50	5,4	16/10/2016 20:20	2,6	17/10/2016 2:30	0,9
16/10/2016 14:00	4,8	16/10/2016 20:30	3,2	17/10/2016 2:40	0,8
16/10/2016 14:10	4,8	16/10/2016 20:40	2,4	17/10/2016 2:50	0,4
16/10/2016 14:20	5	16/10/2016 20:50	2,5	17/10/2016 3:00	0,7
16/10/2016 14:30	5,1	16/10/2016 21:00	2,8	17/10/2016 3:10	1,5
16/10/2016 14:40	5,7	16/10/2016 21:10	1,1	17/10/2016 3:20	1,2
16/10/2016 14:50	5,9	16/10/2016 21:20	1,9	17/10/2016 3:30	1,1
16/10/2016 15:00	6	16/10/2016 21:30	2,5	17/10/2016 3:40	1,5
16/10/2016 15:10	5,5	16/10/2016 21:40	2,4	17/10/2016 3:50	1,5
16/10/2016 15:20	4,8	16/10/2016 21:50	2,4	17/10/2016 4:00	1,2
16/10/2016 15:30	4,7	16/10/2016 22:00	1,7	17/10/2016 4:10	0,8
16/10/2016 15:40	4,2	16/10/2016 22:10	1,9	17/10/2016 4:20	0,7
16/10/2016 15:50	4	16/10/2016 22:20	1,7	17/10/2016 4:30	1,5
16/10/2016 16:00	4	16/10/2016 22:30	0,8	17/10/2016 4:40	1,8
16/10/2016 16:10	3,4	16/10/2016 22:40	0,9	17/10/2016 4:50	1,2
16/10/2016 16:20	2,9	16/10/2016 22:50	0,7	17/10/2016 5:00	1,1
16/10/2016 16:30	2,9	16/10/2016 23:00	0,3	17/10/2016 5:10	1
16/10/2016 16:40	2,6	16/10/2016 23:10	0,6	17/10/2016 5:20	0,9
16/10/2016 16:50	2,7	16/10/2016 23:20	1,4	17/10/2016 5:30	1,2
16/10/2016 17:00	1,6	16/10/2016 23:30	1,3	17/10/2016 5:40	1,3
16/10/2016 17:10	3,4	16/10/2016 23:40	1,2	17/10/2016 5:50	1,7
16/10/2016 17:20	1,6	16/10/2016 23:50	1,2	17/10/2016 6:00	1
16/10/2016 17:50	5,2	17/10/2016 0:00	0,8	17/10/2016 6:10	0,8
16/10/2016 18:00	4	17/10/2016 0:10	1,8	17/10/2016 6:20	1
16/10/2016 18:10	4	17/10/2016 0:20	1,3	17/10/2016 6:30	0,9
16/10/2016 18:20	4,2	17/10/2016 0:30	1,2	17/10/2016 6:40	0,6

Fecha	Velocidad	Fecha	Velocidad	Fecha	Velocidad
17/10/2016 6:50	0,8	17/10/2016 13:00	6,9	17/10/2016 19:30	1,3
17/10/2016 7:00	0,4	17/10/2016 13:10	6,2	17/10/2016 19:40	0,9
17/10/2016 7:10	0,4	17/10/2016 13:20	5,8	17/10/2016 19:50	2,5
17/10/2016 7:20	0,6	17/10/2016 13:30	6,3	17/10/2016 20:00	3,6
17/10/2016 7:30	0,8	17/10/2016 13:40	5,9	17/10/2016 20:10	4,1
17/10/2016 7:40	1	17/10/2016 13:50	5,5	17/10/2016 20:20	3,5
17/10/2016 7:50	0,7	17/10/2016 14:00	5,3	17/10/2016 20:30	2,1
17/10/2016 8:00	1	17/10/2016 14:10	5,7	17/10/2016 20:40	1,7
17/10/2016 8:10	1,3	17/10/2016 14:20	5,6	17/10/2016 20:50	2
17/10/2016 8:20	2,1	17/10/2016 14:30	6,1	17/10/2016 21:00	2,3
17/10/2016 8:30	2,1	17/10/2016 14:40	6	17/10/2016 21:10	1,9
17/10/2016 8:40	2,2	17/10/2016 14:50	5,2	17/10/2016 21:20	1,5
17/10/2016 8:50	1,9	17/10/2016 15:00	4,4	17/10/2016 21:30	3,4
17/10/2016 9:00	2,4	17/10/2016 15:10	4,4	17/10/2016 21:40	2,2
17/10/2016 9:10	2,9	17/10/2016 15:20	4,5	17/10/2016 21:50	3,3
17/10/2016 9:20	5,9	17/10/2016 15:30	3,7	17/10/2016 22:00	2,7
17/10/2016 9:30	8,1	17/10/2016 15:40	4,7	17/10/2016 22:10	2
17/10/2016 9:40	7,3	17/10/2016 15:50	4,1	17/10/2016 22:20	1,2
17/10/2016 9:50	8,9	17/10/2016 16:00	3,4	17/10/2016 22:30	1,3
17/10/2016 10:00	7,9	17/10/2016 16:10	3,7	17/10/2016 22:40	2
17/10/2016 10:10	8,2	17/10/2016 16:20	3	17/10/2016 22:50	2,1
17/10/2016 10:20	8,2	17/10/2016 16:30	3,5	17/10/2016 23:00	1,8
17/10/2016 10:30	8,8	17/10/2016 16:40	2,9	17/10/2016 23:10	0,8
17/10/2016 10:40	7,9	17/10/2016 16:50	3	17/10/2016 23:20	2,1
17/10/2016 10:50	8,1	17/10/2016 17:00	2,6	17/10/2016 23:30	2,5
17/10/2016 11:00	7,8	17/10/2016 17:10	1,8	17/10/2016 23:40	2,9
17/10/2016 11:10	10,6	17/10/2016 17:20	1,1	17/10/2016 23:50	3,1
17/10/2016 11:20	9,1	17/10/2016 17:50	2,5	18/10/2016 0:00	3,7
17/10/2016 11:30	9,2	17/10/2016 18:00	2,6	18/10/2016 0:10	3,9
17/10/2016 11:40	9,7	17/10/2016 18:10	2,1	18/10/2016 0:20	5,4
17/10/2016 11:50	8,4	17/10/2016 18:20	2,1	18/10/2016 0:30	7,5
17/10/2016 12:00	7,3	17/10/2016 18:30	3	18/10/2016 0:40	7,9
17/10/2016 12:10	5,2	17/10/2016 18:40	3,5	18/10/2016 0:50	7
17/10/2016 12:20	4,6	17/10/2016 18:50	3,2	18/10/2016 1:00	6,5
17/10/2016 12:30	5,3	17/10/2016 19:00	2	18/10/2016 1:10	5,7
17/10/2016 12:40	7,3	17/10/2016 19:10	1	18/10/2016 1:20	5,1
17/10/2016 12:50	6,3	17/10/2016 19:20	1,8	18/10/2016 1:30	3,8

Fecha	Velocidad	Fecha	Velocidad	Fecha	Velocidad
18/10/2016 1:40	3,4	18/10/2016 7:50	6	18/10/2016 14:00	5,3
18/10/2016 1:50	3,2	18/10/2016 8:00	7,2	18/10/2016 14:10	6,1
18/10/2016 2:00	1,7	18/10/2016 8:10	9	18/10/2016 14:20	5,4
18/10/2016 2:10	1,4	18/10/2016 8:20	9	18/10/2016 14:30	5,8
18/10/2016 2:20	2,5	18/10/2016 8:30	9	18/10/2016 14:40	6
18/10/2016 2:30	1,2	18/10/2016 8:40	7,7	18/10/2016 14:50	5,5
18/10/2016 2:40	1,3	18/10/2016 8:50	8,2	18/10/2016 15:00	6,8
18/10/2016 2:50	1,4	18/10/2016 9:00	7,9	18/10/2016 15:10	6,7
18/10/2016 3:00	1,8	18/10/2016 9:10	8	18/10/2016 15:20	5,6
18/10/2016 3:10	1,8	18/10/2016 9:20	8,5	18/10/2016 15:30	5,9
18/10/2016 3:20	2,8	18/10/2016 9:30	8,2	18/10/2016 15:40	5,2
18/10/2016 3:30	1,7	18/10/2016 9:40	8,8	18/10/2016 15:50	6,2
18/10/2016 3:40	2	18/10/2016 9:50	9	18/10/2016 16:00	6
18/10/2016 3:50	1,7	18/10/2016 10:00	8,7	18/10/2016 16:10	6,2
18/10/2016 4:00	2	18/10/2016 10:10	9,8	18/10/2016 16:20	5
18/10/2016 4:10	1,6	18/10/2016 10:20	8,9	18/10/2016 16:30	5,7
18/10/2016 4:20	1,2	18/10/2016 10:30	8,3	18/10/2016 16:40	6,1
18/10/2016 4:30	0,8	18/10/2016 10:40	8,7	18/10/2016 16:50	5,7
18/10/2016 4:40	0,6	18/10/2016 10:50	8,4	18/10/2016 17:00	5,9
18/10/2016 4:50	0,4	18/10/2016 11:00	8,5	18/10/2016 17:10	5,5
18/10/2016 5:00	0,3	18/10/2016 11:10	7,3	18/10/2016 17:20	5,3
18/10/2016 5:10	0,8	18/10/2016 11:20	7,6	18/10/2016 17:30	4,6
18/10/2016 5:20	1,2	18/10/2016 11:30	7,3	18/10/2016 17:40	4,8
18/10/2016 5:30	1,6	18/10/2016 11:40	7,9	18/10/2016 17:50	4,5
18/10/2016 5:40	1,4	18/10/2016 11:50	6,9	18/10/2016 18:00	4,6
18/10/2016 5:50	2,8	18/10/2016 12:00	8,4	18/10/2016 18:10	4
18/10/2016 6:00	3,2	18/10/2016 12:10	7	18/10/2016 18:20	3,6
18/10/2016 6:10	3,4	18/10/2016 12:20	5,3	18/10/2016 18:30	3,6
18/10/2016 6:20	2,9	18/10/2016 12:30	5,4	18/10/2016 18:40	2,9
18/10/2016 6:30	3,1	18/10/2016 12:40	7,5	18/10/2016 18:50	2,1
18/10/2016 6:40	3,2	18/10/2016 12:50	7,7	18/10/2016 19:00	2,2
18/10/2016 6:50	4,3	18/10/2016 13:00	6,4	18/10/2016 19:10	2,2
18/10/2016 7:00	3,3	18/10/2016 13:10	6,2	18/10/2016 19:20	2,1
18/10/2016 7:10	3,4	18/10/2016 13:20	6,6	18/10/2016 19:30	1,4
18/10/2016 7:20	3,5	18/10/2016 13:30	5,7	18/10/2016 19:40	1,4
18/10/2016 7:30	5	18/10/2016 13:40	5,6	18/10/2016 19:50	1,2
18/10/2016 7:40	4,1	18/10/2016 13:50	6,3	18/10/2016 20:00	1,4

Fecha	Velocidad	Fecha	Velocidad	Fecha	Velocidad
18/10/2016 20:10	1,4	19/10/2016 2:20	1,9	19/10/2016 8:30	1,7
18/10/2016 20:20	1,1	19/10/2016 2:30	1,4	19/10/2016 8:40	1,8
18/10/2016 20:30	1,7	19/10/2016 2:40	1,1	19/10/2016 8:50	1,6
18/10/2016 20:40	1,3	19/10/2016 2:50	1,1	19/10/2016 9:00	1
18/10/2016 20:50	1,2	19/10/2016 3:00	1,1	19/10/2016 9:10	1,3
18/10/2016 21:00	1,7	19/10/2016 3:10	1,6	19/10/2016 9:20	2
18/10/2016 21:10	3,6	19/10/2016 3:20	1,5	19/10/2016 9:30	1,2
18/10/2016 21:20	4	19/10/2016 3:30	1,2	19/10/2016 9:40	1,7
18/10/2016 21:30	7,4	19/10/2016 3:40	0,5	19/10/2016 9:50	1,1
18/10/2016 21:40	6,1	19/10/2016 3:50	0,4	19/10/2016 10:00	2
18/10/2016 21:50	7	19/10/2016 4:00	0,8	19/10/2016 10:10	1,5
18/10/2016 22:00	5,8	19/10/2016 4:10	1	19/10/2016 10:20	1,5
18/10/2016 22:10	5,5	19/10/2016 4:20	1,1	19/10/2016 10:30	1,5
18/10/2016 22:20	5,3	19/10/2016 4:30	1,7	19/10/2016 10:40	1,3
18/10/2016 22:30	4,8	19/10/2016 4:40	1,7	19/10/2016 10:50	2
18/10/2016 22:40	2,9	19/10/2016 4:50	0,9	19/10/2016 11:00	4,3
18/10/2016 22:50	1,8	19/10/2016 5:00	1,2	19/10/2016 11:10	8,4
18/10/2016 23:00	2,1	19/10/2016 5:10	1,3	19/10/2016 11:20	8,6
18/10/2016 23:10	3,2	19/10/2016 5:20	3,1	19/10/2016 11:30	7,2
18/10/2016 23:20	2	19/10/2016 5:30	2,8	19/10/2016 11:40	7,2
18/10/2016 23:30	1,8	19/10/2016 5:40	2,7	19/10/2016 11:50	6,8
18/10/2016 23:40	1,7	19/10/2016 5:50	2,1	19/10/2016 12:00	8
18/10/2016 23:50	1,7	19/10/2016 6:00	1,4	19/10/2016 12:10	7,3
19/10/2016 0:00	1,4	19/10/2016 6:10	1,2	19/10/2016 12:20	7,3
19/10/2016 0:10	1,1	19/10/2016 6:20	1,7	19/10/2016 12:30	7,5
19/10/2016 0:20	1,3	19/10/2016 6:30	1,6	19/10/2016 12:40	8,5
19/10/2016 0:30	1,8	19/10/2016 6:40	1,3	19/10/2016 12:50	6,4
19/10/2016 0:40	2	19/10/2016 6:50	1,1	19/10/2016 13:00	6
19/10/2016 0:50	1,8	19/10/2016 7:00	1,2	19/10/2016 13:10	6,1
19/10/2016 1:00	1,5	19/10/2016 7:10	1,2	19/10/2016 13:20	4,6
19/10/2016 1:10	2,2	19/10/2016 7:20	1,6	19/10/2016 13:30	4,9
19/10/2016 1:20	1,5	19/10/2016 7:30	2	19/10/2016 13:40	5,9
19/10/2016 1:30	1,2	19/10/2016 7:40	1,8	19/10/2016 13:50	6,3
19/10/2016 1:40	0,9	19/10/2016 7:50	1,6	19/10/2016 14:00	6,1
19/10/2016 1:50	0,9	19/10/2016 8:00	1,7	19/10/2016 14:10	7,6
19/10/2016 2:00	1,7	19/10/2016 8:10	1,8	19/10/2016 14:20	7,7
19/10/2016 2:10	2	19/10/2016 8:20	2,2	19/10/2016 14:30	7,5

Fecha	Velocidad	Fecha	Velocidad	Fecha	Velocidad
19/10/2016 14:40	8,1	19/10/2016 20:50	6,7	20/10/2016 3:00	1,8
19/10/2016 14:50	7,6	19/10/2016 21:00	6	20/10/2016 3:10	1,9
19/10/2016 15:00	7,7	19/10/2016 21:10	5,7	20/10/2016 3:20	2
19/10/2016 15:10	6,9	19/10/2016 21:20	6	20/10/2016 3:30	2,1
19/10/2016 15:20	6,7	19/10/2016 21:30	4,6	20/10/2016 3:40	2
19/10/2016 15:30	6,8	19/10/2016 21:40	2,1	20/10/2016 3:50	1,7
19/10/2016 15:40	5,8	19/10/2016 21:50	2,1	20/10/2016 4:00	1,6
19/10/2016 15:50	6,4	19/10/2016 22:00	3,5	20/10/2016 4:10	2
19/10/2016 16:00	5,9	19/10/2016 22:10	2,9	20/10/2016 4:20	1,8
19/10/2016 16:10	5	19/10/2016 22:20	2,7	20/10/2016 4:30	2
19/10/2016 16:20	5	19/10/2016 22:30	1,5	20/10/2016 4:40	1,6
19/10/2016 16:30	4,6	19/10/2016 22:40	1,4	20/10/2016 4:50	1,2
19/10/2016 16:40	5	19/10/2016 22:50	2,7	20/10/2016 5:00	1,7
19/10/2016 16:50	4,8	19/10/2016 23:00	2,3	20/10/2016 5:10	1,7
19/10/2016 17:00	5,5	19/10/2016 23:10	2,2	20/10/2016 5:20	1,6
19/10/2016 17:10	5,7	19/10/2016 23:20	2,5	20/10/2016 5:30	2
19/10/2016 17:20	4,4	19/10/2016 23:30	2,6	20/10/2016 5:40	2,3
19/10/2016 17:30	4,8	19/10/2016 23:40	2,8	20/10/2016 5:50	2,1
19/10/2016 17:40	4,6	19/10/2016 23:50	4,4	20/10/2016 6:00	2
19/10/2016 17:50	3,8	20/10/2016 0:00	4,1	20/10/2016 6:10	1,9
19/10/2016 18:00	3,6	20/10/2016 0:10	3,6	20/10/2016 6:20	2,2
19/10/2016 18:10	3,3	20/10/2016 0:20	3,5	20/10/2016 6:30	2
19/10/2016 18:20	2,8	20/10/2016 0:30	3,3	20/10/2016 6:40	2,3
19/10/2016 18:30	3,4	20/10/2016 0:40	2,9	20/10/2016 7:00	2,4
19/10/2016 18:40	1,9	20/10/2016 0:50	3	20/10/2016 7:10	1,7
19/10/2016 18:50	1,5	20/10/2016 1:00	2,8	20/10/2016 7:20	2,7
19/10/2016 19:00	1,5	20/10/2016 1:10	3	20/10/2016 7:30	3,3
19/10/2016 19:10	1,3	20/10/2016 1:20	2,5	20/10/2016 7:40	2,6
19/10/2016 19:20	0,8	20/10/2016 1:30	2,1	20/10/2016 7:50	2,5
19/10/2016 19:30	1,2	20/10/2016 1:40	1,6	20/10/2016 8:00	2
19/10/2016 19:40	0,7	20/10/2016 1:50	2,1	20/10/2016 8:10	1,8
19/10/2016 19:50	1	20/10/2016 2:00	2,5	20/10/2016 8:20	2,4
19/10/2016 20:00	3,8	20/10/2016 2:10	2,7	20/10/2016 8:30	2,4
19/10/2016 20:10	4,8	20/10/2016 2:20	3	20/10/2016 8:40	2,3
19/10/2016 20:20	5,7	20/10/2016 2:30	2,4	20/10/2016 8:50	2
19/10/2016 20:30	7,7	20/10/2016 2:40	2,9	20/10/2016 9:00	2,8
19/10/2016 20:40	7	20/10/2016 2:50	1,3	20/10/2016 9:10	2,1

Fecha	Velocidad	Fecha	Velocidad	Fecha	Velocidad
20/10/2016 9:20	1,1	20/10/2016 15:30	5,5	20/10/2016 21:50	1,3
20/10/2016 9:30	2,6	20/10/2016 15:40	5,8	20/10/2016 22:00	1,7
20/10/2016 9:40	6,2	20/10/2016 15:50	5,6	20/10/2016 22:10	1,3
20/10/2016 9:50	8,3	20/10/2016 16:00	6,8	20/10/2016 22:20	1,1
20/10/2016 10:00	6,5	20/10/2016 16:10	5,5	20/10/2016 22:30	1,7
20/10/2016 10:10	6,3	20/10/2016 16:20	5,4	20/10/2016 22:40	1,5
20/10/2016 10:20	6,7	20/10/2016 16:30	6	20/10/2016 22:50	1,4
20/10/2016 10:30	7,9	20/10/2016 16:50	5,9	20/10/2016 23:00	1,3
20/10/2016 10:40	5,6	20/10/2016 17:00	5,6	20/10/2016 23:10	1,7
20/10/2016 10:50	4,8	20/10/2016 17:10	4,8	20/10/2016 23:20	2,4
20/10/2016 11:00	5,1	20/10/2016 17:20	5,2	20/10/2016 23:30	2,9
20/10/2016 11:10	3,8	20/10/2016 17:30	5	20/10/2016 23:40	2,2
20/10/2016 11:20	3,3	20/10/2016 17:40	4,9	20/10/2016 23:50	2
20/10/2016 11:30	3,8	20/10/2016 17:50	4,1	21/10/2016 0:00	2,7
20/10/2016 11:40	4	20/10/2016 18:00	3,2	21/10/2016 0:10	2,4
20/10/2016 11:50	2,9	20/10/2016 18:10	2,6	21/10/2016 0:20	2,4
20/10/2016 12:00	4,6	20/10/2016 18:20	2,6	21/10/2016 0:30	2,3
20/10/2016 12:10	4,1	20/10/2016 18:30	2,9	21/10/2016 0:40	2,6
20/10/2016 12:20	5,4	20/10/2016 18:40	2,3	21/10/2016 0:50	1,8
20/10/2016 12:30	6,6	20/10/2016 18:50	1,3	21/10/2016 1:00	1,5
20/10/2016 12:40	5,9	20/10/2016 19:00	1,4	21/10/2016 1:10	1,2
20/10/2016 12:50	6,6	20/10/2016 19:10	1,7	21/10/2016 1:20	0,6
20/10/2016 13:00	6,5	20/10/2016 19:20	1,2	21/10/2016 1:30	0,7
20/10/2016 13:10	6,1	20/10/2016 19:30	1,1	21/10/2016 1:40	0,7
20/10/2016 13:20	6,2	20/10/2016 19:40	1,3	21/10/2016 1:50	1,2
20/10/2016 13:30	6,3	20/10/2016 19:50	1,2	21/10/2016 2:00	0,9
20/10/2016 13:40	6,4	20/10/2016 20:00	1,8	21/10/2016 2:10	1,5
20/10/2016 13:50	6,7	20/10/2016 20:10	1,1	21/10/2016 2:20	1,3
20/10/2016 14:00	6,9	20/10/2016 20:20	0,6	21/10/2016 2:30	1
20/10/2016 14:10	6,7	20/10/2016 20:30	0,4	21/10/2016 2:40	0,7
20/10/2016 14:20	6,3	20/10/2016 20:40	1,4	21/10/2016 2:50	0,6
20/10/2016 14:30	6,7	20/10/2016 20:50	1,4	21/10/2016 3:00	0,9
20/10/2016 14:40	6,3	20/10/2016 21:00	1,4	21/10/2016 3:10	0,9
20/10/2016 14:50	6,1	20/10/2016 21:10	2	21/10/2016 3:20	0,7
20/10/2016 15:00	5,5	20/10/2016 21:20	1,4	21/10/2016 3:30	0,9
20/10/2016 15:10	5,9	20/10/2016 21:30	1,7	21/10/2016 3:40	0,9
20/10/2016 15:20	5,3	20/10/2016 21:40	1,9	21/10/2016 3:50	0,7

Fecha	Velocidad	Fecha	Velocidad	Fecha	Velocidad
21/10/2016 4:00	0,9	21/10/2016 10:50	2,9	21/10/2016 17:00	5,9
21/10/2016 4:10	0,6	21/10/2016 11:00	2,7	21/10/2016 17:10	4,3
21/10/2016 4:20	0,7	21/10/2016 11:10	3,4	21/10/2016 17:20	4,8
21/10/2016 4:30	0,6	21/10/2016 11:20	4,4	21/10/2016 17:30	4,4
21/10/2016 4:40	0,6	21/10/2016 11:30	3,3	21/10/2016 17:40	3,6
21/10/2016 4:50	0,4	21/10/2016 11:40	3	21/10/2016 17:50	3,1
21/10/2016 5:00	0,4	21/10/2016 11:50	2,6	21/10/2016 18:00	4
21/10/2016 5:10	0,3	21/10/2016 12:00	2,3	21/10/2016 18:10	2,7
21/10/2016 5:20	0,5	21/10/2016 12:10	3,2	21/10/2016 18:20	3
21/10/2016 5:30	1,4	21/10/2016 12:20	2,9	21/10/2016 18:30	2,5
21/10/2016 5:40	2	21/10/2016 12:30	4,4	21/10/2016 18:40	2,1
21/10/2016 5:50	0,7	21/10/2016 12:40	5,5	21/10/2016 18:50	1,7
21/10/2016 6:00	0,5	21/10/2016 12:50	3,9	21/10/2016 19:00	2,2
21/10/2016 6:10	1	21/10/2016 13:00	4,2	21/10/2016 19:10	1,1
21/10/2016 6:20	0,9	21/10/2016 13:10	5,2	21/10/2016 19:20	1,2
21/10/2016 6:30	1	21/10/2016 13:20	5,2	21/10/2016 19:30	0,9
21/10/2016 6:40	1,6	21/10/2016 13:30	4,5	21/10/2016 19:40	0,6
21/10/2016 6:50	1,3	21/10/2016 13:40	5,1	21/10/2016 19:50	1,4
21/10/2016 7:00	0,8	21/10/2016 13:50	5	21/10/2016 20:00	1,8
21/10/2016 7:10	0,8	21/10/2016 14:00	5,4	21/10/2016 20:10	1,7
21/10/2016 8:00	0,8	21/10/2016 14:10	4,9	21/10/2016 20:20	1,7
21/10/2016 8:10	1	21/10/2016 14:20	5,6	21/10/2016 20:30	1,8
21/10/2016 8:20	2,7	21/10/2016 14:30	6,9	21/10/2016 20:40	2
21/10/2016 8:30	1,7	21/10/2016 14:40	5,5	21/10/2016 20:50	1,9
21/10/2016 8:40	0,9	21/10/2016 14:50	5,8	21/10/2016 21:00	1
21/10/2016 8:50	2	21/10/2016 15:00	5,2	21/10/2016 21:10	0,9
21/10/2016 9:00	2,5	21/10/2016 15:10	5,9	21/10/2016 21:20	1,3
21/10/2016 9:10	3	21/10/2016 15:20	5,4	21/10/2016 21:30	1,4
21/10/2016 9:20	3,8	21/10/2016 15:30	5,9	21/10/2016 21:40	1
21/10/2016 9:30	2,9	21/10/2016 15:40	6	21/10/2016 21:50	1
21/10/2016 9:40	2,2	21/10/2016 15:50	6,6	21/10/2016 22:00	1,1
21/10/2016 9:50	2,3	21/10/2016 16:00	6,2	21/10/2016 22:10	1
21/10/2016 10:00	4,6	21/10/2016 16:10	6,2	21/10/2016 22:20	0,6
21/10/2016 10:10	3,7	21/10/2016 16:20	4,7	21/10/2016 22:30	0,6
21/10/2016 10:20	3,1	21/10/2016 16:30	6,6	21/10/2016 22:40	0,4
21/10/2016 10:30	1,5	21/10/2016 16:40	5,7	21/10/2016 22:50	1,4
21/10/2016 10:40	2,1	21/10/2016 16:50	5,6	21/10/2016 23:00	1,4

Fecha	Velocidad	Fecha	Velocidad	Fecha	Velocidad
21/10/2016 23:10	1	22/10/2016 5:20	1,6	22/10/2016 11:30	5,5
21/10/2016 23:20	0,8	22/10/2016 5:30	2,1	22/10/2016 11:40	5,5
21/10/2016 23:30	1	22/10/2016 5:40	1,1	22/10/2016 11:50	4,9
21/10/2016 23:40	1,2	22/10/2016 5:50	0,5	22/10/2016 12:00	6,1
21/10/2016 23:50	0,9	22/10/2016 6:00	0,7	22/10/2016 12:10	6,6
22/10/2016 0:00	0,7	22/10/2016 6:10	1	22/10/2016 12:20	6,8
22/10/2016 0:10	0,3	22/10/2016 6:20	1,1	22/10/2016 12:30	6,6
22/10/2016 0:20	0,9	22/10/2016 6:30	1	22/10/2016 12:40	7,4
22/10/2016 0:30	1,1	22/10/2016 6:40	1	22/10/2016 12:50	6,7
22/10/2016 0:40	0,5	22/10/2016 6:50	1,6	22/10/2016 13:00	6,9
22/10/2016 0:50	1	22/10/2016 7:00	2,4	22/10/2016 13:10	6,8
22/10/2016 1:00	1,1	22/10/2016 7:10	2,3	22/10/2016 13:20	7
22/10/2016 1:10	0,9	22/10/2016 7:20	1,1	22/10/2016 13:30	6,8
22/10/2016 1:20	0,9	22/10/2016 7:30	1,2	22/10/2016 13:40	6,5
22/10/2016 1:30	0,7	22/10/2016 7:40	1,1	22/10/2016 13:50	6,4
22/10/2016 1:40	0,3	22/10/2016 7:50	1,6	22/10/2016 14:00	6,9
22/10/2016 1:50	0,8	22/10/2016 8:00	1,7	22/10/2016 14:10	6
22/10/2016 2:00	1,3	22/10/2016 8:10	1,9	22/10/2016 14:20	7,6
22/10/2016 2:10	1	22/10/2016 8:20	1,5	22/10/2016 14:30	6,9
22/10/2016 2:20	0,4	22/10/2016 8:30	0,7	22/10/2016 14:40	6,3
22/10/2016 2:30	0,8	22/10/2016 8:40	1,7	22/10/2016 14:50	6,7
22/10/2016 2:40	0,9	22/10/2016 8:50	1,6	22/10/2016 15:00	7
22/10/2016 2:50	1,3	22/10/2016 9:00	1,2	22/10/2016 15:10	6,7
22/10/2016 3:00	1,3	22/10/2016 9:10	2,3	22/10/2016 15:20	6,6
22/10/2016 3:10	1,2	22/10/2016 9:20	1,6	22/10/2016 15:30	7,3
22/10/2016 3:20	1,5	22/10/2016 9:30	2,3	22/10/2016 15:40	7
22/10/2016 3:30	1,9	22/10/2016 9:40	2,3	22/10/2016 15:50	5,9
22/10/2016 3:40	1,7	22/10/2016 9:50	1,9	22/10/2016 16:00	7,3
22/10/2016 3:50	1,3	22/10/2016 10:00	2	22/10/2016 16:10	5,9
22/10/2016 4:00	2,1	22/10/2016 10:10	2	22/10/2016 16:20	5,6
22/10/2016 4:10	1,9	22/10/2016 10:20	2,8	22/10/2016 16:30	5,2
22/10/2016 4:20	1,2	22/10/2016 10:30	2,5	22/10/2016 16:40	5,5
22/10/2016 4:30	1,2	22/10/2016 10:40	2,5	22/10/2016 16:50	5,1
22/10/2016 4:40	0,4	22/10/2016 10:50	4,7	22/10/2016 17:00	5,5
22/10/2016 4:50	0,3	22/10/2016 11:00	4,7	22/10/2016 17:10	5,5
22/10/2016 5:00	1	22/10/2016 11:10	4,9	22/10/2016 17:20	5,3
22/10/2016 5:10	2,1	22/10/2016 11:20	4,8	22/10/2016 17:40	4,6

Fecha	Velocidad	Fecha	Velocidad	Fecha	Velocidad
22/10/2016 17:50	4,5	23/10/2016 0:00	1,1	23/10/2016 6:10	2,4
22/10/2016 18:00	3,7	23/10/2016 0:10	1,8	23/10/2016 6:20	1,8
22/10/2016 18:10	4,4	23/10/2016 0:20	2,3	23/10/2016 6:30	1,8
22/10/2016 18:20	3,5	23/10/2016 0:30	1,4	23/10/2016 6:40	2,4
22/10/2016 18:30	3,1	23/10/2016 0:40	1,1	23/10/2016 6:50	1,5
22/10/2016 18:40	3,3	23/10/2016 0:50	1,2	23/10/2016 7:00	1,1
22/10/2016 18:50	2	23/10/2016 1:00	2,7	23/10/2016 7:10	1,1
22/10/2016 19:00	1,9	23/10/2016 1:10	3,5	23/10/2016 7:20	1,2
22/10/2016 19:10	2	23/10/2016 1:20	2,5	23/10/2016 7:30	1,1
22/10/2016 19:20	2,3	23/10/2016 1:30	2,5	23/10/2016 7:40	1
22/10/2016 19:30	1,9	23/10/2016 1:40	2,7	23/10/2016 7:50	1,3
22/10/2016 19:40	1,5	23/10/2016 1:50	2,1	23/10/2016 8:00	1,7
22/10/2016 19:50	2,8	23/10/2016 2:00	1,1	23/10/2016 8:10	2,3
22/10/2016 20:00	4,7	23/10/2016 2:10	2,1	23/10/2016 8:20	2,3
22/10/2016 20:10	4,2	23/10/2016 2:20	2	23/10/2016 8:30	2
22/10/2016 20:20	5	23/10/2016 2:30	1,9	23/10/2016 8:40	2,7
22/10/2016 20:30	4,3	23/10/2016 2:40	1,9	23/10/2016 8:50	4,1
22/10/2016 20:40	3,9	23/10/2016 2:50	2,6	23/10/2016 9:00	5
22/10/2016 20:50	2,5	23/10/2016 3:00	1,8	23/10/2016 9:10	5
22/10/2016 21:00	2,1	23/10/2016 3:10	1	23/10/2016 9:20	4,8
22/10/2016 21:10	2,8	23/10/2016 3:20	1,8	23/10/2016 9:30	4,9
22/10/2016 21:20	2,3	23/10/2016 3:30	1,4	23/10/2016 9:40	4,5
22/10/2016 21:30	3,1	23/10/2016 3:40	2	23/10/2016 9:50	3,8
22/10/2016 21:40	3,2	23/10/2016 3:50	1,6	23/10/2016 10:00	3,8
22/10/2016 21:50	2,4	23/10/2016 4:00	1,3	23/10/2016 10:10	4,4
22/10/2016 22:00	2,6	23/10/2016 4:10	1,4	23/10/2016 10:20	4,8
22/10/2016 22:10	2,4	23/10/2016 4:20	0,7	23/10/2016 10:30	4,4
22/10/2016 22:20	1,9	23/10/2016 4:30	1,1	23/10/2016 10:40	3,2
22/10/2016 22:30	1	23/10/2016 4:40	1,8	23/10/2016 10:50	4,6
22/10/2016 22:40	0,9	23/10/2016 4:50	1,2	23/10/2016 11:00	4,2
22/10/2016 22:50	0,6	23/10/2016 5:00	3,4	23/10/2016 11:10	3,9
22/10/2016 23:00	1	23/10/2016 5:10	4,5	23/10/2016 11:20	4,3
22/10/2016 23:10	1,4	23/10/2016 5:20	3,8	23/10/2016 11:30	5
22/10/2016 23:20	3,4	23/10/2016 5:30	3,9	23/10/2016 11:40	5
22/10/2016 23:30	3	23/10/2016 5:40	3,3	23/10/2016 11:50	4,4
22/10/2016 23:40	1,4	23/10/2016 5:50	3,6	23/10/2016 12:00	4,1
22/10/2016 23:50	0,5	23/10/2016 6:00	2,9	23/10/2016 12:10	4,7

Fecha	Velocidad	Fecha	Velocidad	Fecha	Velocidad
23/10/2016 12:20	5,3	23/10/2016 18:30	2,4	24/10/2016 0:40	1,1
23/10/2016 12:30	5,6	23/10/2016 18:40	2,2	24/10/2016 0:50	1,4
23/10/2016 12:40	6,3	23/10/2016 18:50	2	24/10/2016 1:00	1,4
23/10/2016 12:50	7,9	23/10/2016 19:00	2	24/10/2016 1:10	1,6
23/10/2016 13:00	7	23/10/2016 19:10	1,8	24/10/2016 1:20	1,5
23/10/2016 13:10	6,6	23/10/2016 19:20	0,6	24/10/2016 1:30	1,3
23/10/2016 13:20	6,1	23/10/2016 19:30	1,1	24/10/2016 1:40	1,3
23/10/2016 13:30	6	23/10/2016 19:40	0,8	24/10/2016 1:50	1,3
23/10/2016 13:40	5,9	23/10/2016 19:50	1	24/10/2016 2:00	1
23/10/2016 13:50	6,3	23/10/2016 20:00	1,4	24/10/2016 2:10	1,2
23/10/2016 14:00	7	23/10/2016 20:10	2,1	24/10/2016 2:20	1,6
23/10/2016 14:10	6,2	23/10/2016 20:20	2,1	24/10/2016 2:30	0,8
23/10/2016 14:20	6,4	23/10/2016 20:30	1,7	24/10/2016 2:40	0,3
23/10/2016 14:30	6,6	23/10/2016 20:40	1,8	24/10/2016 2:50	0,7
23/10/2016 14:40	5,4	23/10/2016 20:50	1,5	24/10/2016 3:00	0,6
23/10/2016 14:50	5,8	23/10/2016 21:00	1,2	24/10/2016 3:10	0,7
23/10/2016 15:00	6,2	23/10/2016 21:10	0,5	24/10/2016 3:20	2,5
23/10/2016 15:10	6,1	23/10/2016 21:20	0,6	24/10/2016 3:30	3,4
23/10/2016 15:20	5,7	23/10/2016 21:30	1	24/10/2016 3:40	2,9
23/10/2016 15:30	6,3	23/10/2016 21:40	1,3	24/10/2016 3:50	2,4
23/10/2016 15:40	6,3	23/10/2016 21:50	2	24/10/2016 4:00	2,3
23/10/2016 15:50	6,1	23/10/2016 22:00	2	24/10/2016 4:10	2,7
23/10/2016 16:00	5,3	23/10/2016 22:10	2,1	24/10/2016 4:20	2,5
23/10/2016 16:10	5,4	23/10/2016 22:20	2,4	24/10/2016 4:30	2,6
23/10/2016 16:20	5,7	23/10/2016 22:30	2,2	24/10/2016 4:40	2,3
23/10/2016 16:30	5	23/10/2016 22:40	2	24/10/2016 4:50	2,3
23/10/2016 16:40	5,5	23/10/2016 22:50	2	24/10/2016 5:00	1,9
23/10/2016 16:50	5,4	23/10/2016 23:00	1,8	24/10/2016 5:10	1,6
23/10/2016 17:00	4,7	23/10/2016 23:10	1,3	24/10/2016 5:20	1,8
23/10/2016 17:10	4,8	23/10/2016 23:20	1,9	24/10/2016 5:30	1
23/10/2016 17:20	4,3	23/10/2016 23:30	2,1	24/10/2016 5:40	0,9
23/10/2016 17:30	4,1	23/10/2016 23:40	1,8	24/10/2016 5:50	1,2
23/10/2016 17:40	4,4	23/10/2016 23:50	1,5	24/10/2016 6:00	1,3
23/10/2016 17:50	3,9	24/10/2016 0:00	0,9	24/10/2016 6:10	0,7
23/10/2016 18:00	3,4	24/10/2016 0:10	0,8	24/10/2016 6:20	0,9
23/10/2016 18:10	2,7	24/10/2016 0:20	1,2	24/10/2016 6:30	0,7
23/10/2016 18:20	2,2	24/10/2016 0:30	1,3	24/10/2016 6:40	0,4

Fecha	Velocidad	Fecha	Velocidad	Fecha	Velocidad
24/10/2016 6:50	0,9	24/10/2016 13:40	7,3	24/10/2016 19:50	3
24/10/2016 7:00	0,8	24/10/2016 13:50	8,6	24/10/2016 20:00	2,3
24/10/2016 7:10	0,8	24/10/2016 14:00	7,8	24/10/2016 20:10	1,6
24/10/2016 7:20	1,1	24/10/2016 14:10	7	24/10/2016 20:20	1,4
24/10/2016 7:30	1,3	24/10/2016 14:20	7,9	24/10/2016 20:30	1,1
24/10/2016 7:40	1,6	24/10/2016 14:30	6,9	24/10/2016 20:40	1,5
24/10/2016 7:50	1,5	24/10/2016 14:40	7,1	24/10/2016 20:50	2,1
24/10/2016 8:00	1,1	24/10/2016 14:50	6,7	24/10/2016 21:00	1,7
24/10/2016 8:10	1,1	24/10/2016 15:00	7,1	24/10/2016 21:10	2,9
24/10/2016 8:20	1,4	24/10/2016 15:10	7	24/10/2016 21:20	2,1
24/10/2016 8:30	1,9	24/10/2016 15:20	7,3	24/10/2016 21:30	2,5
24/10/2016 8:40	1,7	24/10/2016 15:30	7,1	24/10/2016 21:40	2,4
24/10/2016 8:50	1,6	24/10/2016 15:40	6,6	24/10/2016 21:50	2,7
24/10/2016 9:00	1,4	24/10/2016 15:50	7,2	24/10/2016 22:00	1,9
24/10/2016 9:20	1,8	24/10/2016 16:00	6,4	24/10/2016 22:10	3,4
24/10/2016 9:30	2,2	24/10/2016 16:10	7,7	24/10/2016 22:20	3,1
24/10/2016 9:40	1,2	24/10/2016 16:20	6,5	24/10/2016 22:30	2,9
24/10/2016 9:50	2	24/10/2016 16:30	6,9	24/10/2016 22:40	3,1
24/10/2016 10:00	1,7	24/10/2016 16:40	5,9	24/10/2016 22:50	3
24/10/2016 10:10	2,4	24/10/2016 16:50	6,1	24/10/2016 23:00	4
24/10/2016 10:20	4,6	24/10/2016 17:00	5,8	24/10/2016 23:10	3,3
24/10/2016 10:30	4,1	24/10/2016 17:10	6,4	24/10/2016 23:20	3,5
24/10/2016 10:40	3,6	24/10/2016 17:20	5,7	24/10/2016 23:30	3,7
24/10/2016 10:50	4,4	24/10/2016 17:30	5,1	24/10/2016 23:40	2,8
24/10/2016 11:00	5,2	24/10/2016 17:40	5,4	24/10/2016 23:50	3
24/10/2016 11:40	5,1	24/10/2016 17:50	5,1	25/10/2016 0:00	2,4
24/10/2016 11:50	6,6	24/10/2016 18:00	3,7	25/10/2016 0:10	1,1
24/10/2016 12:00	6,3	24/10/2016 18:10	4,3	25/10/2016 0:20	0,8
24/10/2016 12:10	6,7	24/10/2016 18:20	3,7	25/10/2016 0:30	1,2
24/10/2016 12:20	7,1	24/10/2016 18:30	3,1	25/10/2016 0:40	0,8
24/10/2016 12:30	6,6	24/10/2016 18:40	2,3	25/10/2016 0:50	1,7
24/10/2016 12:40	6	24/10/2016 18:50	2,8	25/10/2016 1:00	1,8
24/10/2016 12:50	5,6	24/10/2016 19:00	1,4	25/10/2016 1:10	1,8
24/10/2016 13:00	6,5	24/10/2016 19:10	3,1	25/10/2016 1:20	1,8
24/10/2016 13:10	6,4	24/10/2016 19:20	4,5	25/10/2016 1:30	1,5
24/10/2016 13:20	7,9	24/10/2016 19:30	3,9	25/10/2016 1:40	1,5
24/10/2016 13:30	8,1	24/10/2016 19:40	4,1	25/10/2016 1:50	1

Fecha	Velocidad	Fecha	Velocidad	Fecha	Velocidad
25/10/2016 2:00	1,4	25/10/2016 8:20	2	25/10/2016 14:30	6,7
25/10/2016 2:10	1,8	25/10/2016 8:30	3,1	25/10/2016 14:40	6,3
25/10/2016 2:20	2,5	25/10/2016 8:40	3,3	25/10/2016 14:50	6,4
25/10/2016 2:30	1,9	25/10/2016 8:50	4	25/10/2016 15:00	5,3
25/10/2016 2:40	1,7	25/10/2016 9:00	3,4	25/10/2016 15:10	5,4
25/10/2016 2:50	1,4	25/10/2016 9:10	3	25/10/2016 15:20	4,7
25/10/2016 3:00	1	25/10/2016 9:20	2,4	25/10/2016 15:30	4,7
25/10/2016 3:10	1,5	25/10/2016 9:30	2	25/10/2016 15:40	4,3
25/10/2016 3:20	0,9	25/10/2016 9:40	1,6	25/10/2016 15:50	4,4
25/10/2016 3:30	1,2	25/10/2016 9:50	1,2	25/10/2016 16:00	4,1
25/10/2016 3:40	0,9	25/10/2016 10:00	0,9	25/10/2016 16:10	4,2
25/10/2016 3:50	0,6	25/10/2016 10:10	1,3	25/10/2016 16:20	4,4
25/10/2016 4:00	0,6	25/10/2016 10:20	0,7	25/10/2016 16:30	3,8
25/10/2016 4:10	0,9	25/10/2016 10:30	1,1	25/10/2016 16:40	4,6
25/10/2016 4:20	2,1	25/10/2016 10:40	1,8	25/10/2016 16:50	3,6
25/10/2016 4:30	1,9	25/10/2016 10:50	1,6	25/10/2016 17:00	3,2
25/10/2016 4:40	1,5	25/10/2016 11:00	3,2	25/10/2016 17:10	3,8
25/10/2016 4:50	2,3	25/10/2016 11:10	5,5	25/10/2016 17:20	3
25/10/2016 5:00	2	25/10/2016 11:20	5,9	25/10/2016 17:30	2,9
25/10/2016 5:10	2,4	25/10/2016 11:30	6,5	25/10/2016 17:40	2,1
25/10/2016 5:20	1,9	25/10/2016 11:40	8,1	25/10/2016 17:50	2
25/10/2016 5:30	1,3	25/10/2016 11:50	8,5	25/10/2016 18:00	1,4
25/10/2016 5:40	1,1	25/10/2016 12:00	9,2	25/10/2016 18:10	1,1
25/10/2016 5:50	0,7	25/10/2016 12:10	9,1	25/10/2016 18:20	1,2
25/10/2016 6:00	2,5	25/10/2016 12:20	8,5	25/10/2016 18:30	1,2
25/10/2016 6:10	2,7	25/10/2016 12:30	8,1	25/10/2016 18:40	1,2
25/10/2016 6:20	3,2	25/10/2016 12:40	8,2	25/10/2016 18:50	1,8
25/10/2016 6:30	3,5	25/10/2016 12:50	8,1	25/10/2016 19:00	1,8
25/10/2016 6:40	2,8	25/10/2016 13:00	8,5	25/10/2016 19:10	1,1
25/10/2016 6:50	3,2	25/10/2016 13:10	6,9	25/10/2016 19:20	0,8
25/10/2016 7:00	4,1	25/10/2016 13:20	6,7	25/10/2016 19:30	1,2
25/10/2016 7:20	5	25/10/2016 13:30	7,5	25/10/2016 19:40	1,1
25/10/2016 7:30	4,5	25/10/2016 13:40	7,2	25/10/2016 19:50	1
25/10/2016 7:40	5,1	25/10/2016 13:50	7,6	25/10/2016 20:00	1,6
25/10/2016 7:50	4,6	25/10/2016 14:00	6,5	25/10/2016 20:10	1,6
25/10/2016 8:00	3	25/10/2016 14:10	6,9	25/10/2016 20:20	1,5
25/10/2016 8:10	1,9	25/10/2016 14:20	6,4	25/10/2016 20:30	1,1

Fecha	Velocidad	Fecha	Velocidad	Fecha	Velocidad
25/10/2016 20:40	1,3	26/10/2016 2:50	1,3	26/10/2016 9:00	1,4
25/10/2016 20:50	1,3	26/10/2016 3:00	0,9	26/10/2016 9:10	1,6
25/10/2016 21:00	0,8	26/10/2016 3:10	1,3	26/10/2016 9:20	1,1
25/10/2016 21:10	1,5	26/10/2016 3:20	2,1	26/10/2016 9:30	1,2
25/10/2016 21:20	1,9	26/10/2016 3:30	1,6	26/10/2016 9:40	1
25/10/2016 21:30	1,6	26/10/2016 3:40	1,7	26/10/2016 9:50	1,2
25/10/2016 21:40	1,6	26/10/2016 3:50	1,1	26/10/2016 10:00	1
25/10/2016 21:50	1,4	26/10/2016 4:00	1,1	26/10/2016 10:10	1,1
25/10/2016 22:00	0,9	26/10/2016 4:10	1,6	26/10/2016 10:20	1,2
25/10/2016 22:10	1,3	26/10/2016 4:20	4,8	26/10/2016 10:30	2,7
25/10/2016 22:20	0,7	26/10/2016 4:30	6,4	26/10/2016 10:40	2,6
25/10/2016 22:30	0,5	26/10/2016 4:40	5	26/10/2016 10:50	2,3
25/10/2016 22:40	0,4	26/10/2016 4:50	5,3	26/10/2016 11:00	2,3
25/10/2016 22:50	0,8	26/10/2016 5:00	5,4	26/10/2016 11:10	3,1
25/10/2016 23:00	0,4	26/10/2016 5:10	4,8	26/10/2016 11:20	2,8
25/10/2016 23:10	1,6	26/10/2016 5:20	4	26/10/2016 11:30	3,6
25/10/2016 23:20	1,2	26/10/2016 5:30	3,2	26/10/2016 11:40	4
25/10/2016 23:30	1,5	26/10/2016 5:40	3,1	26/10/2016 11:50	4,9
25/10/2016 23:40	1,8	26/10/2016 5:50	2,7	26/10/2016 12:00	5,2
25/10/2016 23:50	1,6	26/10/2016 6:00	2	26/10/2016 12:10	5,6
26/10/2016 0:00	1,2	26/10/2016 6:10	2,5	26/10/2016 12:20	5,3
26/10/2016 0:10	1,2	26/10/2016 6:20	2,4	26/10/2016 12:30	5,2
26/10/2016 0:20	0,9	26/10/2016 6:30	2,7	26/10/2016 12:40	5,6
26/10/2016 0:30	0,7	26/10/2016 6:40	3,2	26/10/2016 12:50	5,9
26/10/2016 0:40	0,8	26/10/2016 6:50	4,3	26/10/2016 13:00	5,7
26/10/2016 0:50	0,5	26/10/2016 7:00	3,3	26/10/2016 13:10	4,9
26/10/2016 1:00	0,8	26/10/2016 7:10	2,9	26/10/2016 13:20	4,6
26/10/2016 1:10	0,8	26/10/2016 7:20	3,1	26/10/2016 13:30	4,8
26/10/2016 1:20	1,4	26/10/2016 7:30	2	26/10/2016 13:40	4,1
26/10/2016 1:30	1,2	26/10/2016 7:40	1,5	26/10/2016 13:50	4,4
26/10/2016 1:40	1,1	26/10/2016 7:50	1,1	26/10/2016 14:00	4,9
26/10/2016 1:50	1	26/10/2016 8:00	0,7	26/10/2016 14:10	4,9
26/10/2016 2:00	0,9	26/10/2016 8:10	0,9	26/10/2016 14:20	4,7
26/10/2016 2:10	1,1	26/10/2016 8:20	1,2	26/10/2016 14:30	4,7
26/10/2016 2:20	1,5	26/10/2016 8:30	1,2	26/10/2016 14:40	5,2
26/10/2016 2:30	1,4	26/10/2016 8:40	1,3	26/10/2016 14:50	5,2
26/10/2016 2:40	1,5	26/10/2016 8:50	1,2	26/10/2016 15:00	5,2

Fecha	Velocidad	Fecha	Velocidad	Fecha	Velocidad
26/10/2016 15:10	4,3	26/10/2016 21:20	1,6	27/10/2016 3:30	0,6
26/10/2016 15:20	5	26/10/2016 21:30	1	27/10/2016 3:40	0,7
26/10/2016 15:30	4,3	26/10/2016 21:40	1,1	27/10/2016 3:50	1
26/10/2016 15:40	4,8	26/10/2016 21:50	1	27/10/2016 4:00	1,3
26/10/2016 15:50	5,2	26/10/2016 22:00	1,3	27/10/2016 4:10	1,2
26/10/2016 16:00	4,5	26/10/2016 22:10	2	27/10/2016 4:20	1,2
26/10/2016 16:10	4,1	26/10/2016 22:20	2,3	27/10/2016 4:30	0,7
26/10/2016 16:20	4,7	26/10/2016 22:30	2	27/10/2016 4:40	1,2
26/10/2016 16:30	4,6	26/10/2016 22:40	2,2	27/10/2016 4:50	1,2
26/10/2016 16:40	4,3	26/10/2016 22:50	2,4	27/10/2016 5:00	1,6
26/10/2016 16:50	4,5	26/10/2016 23:00	2,5	27/10/2016 5:10	1,7
26/10/2016 17:00	3,6	26/10/2016 23:10	2,5	27/10/2016 5:20	0,8
26/10/2016 17:10	4	26/10/2016 23:20	3	27/10/2016 5:30	1,2
26/10/2016 17:20	3,4	26/10/2016 23:30	3,7	27/10/2016 5:40	1,5
26/10/2016 17:30	3,6	26/10/2016 23:40	3,7	27/10/2016 5:50	1,7
26/10/2016 17:40	3,2	26/10/2016 23:50	3,8	27/10/2016 6:00	1
26/10/2016 17:50	2,9	27/10/2016 0:00	4,2	27/10/2016 6:10	0,8
26/10/2016 18:00	2,7	27/10/2016 0:10	4	27/10/2016 6:20	0,8
26/10/2016 18:10	2,6	27/10/2016 0:20	3,4	27/10/2016 6:30	1,1
26/10/2016 18:20	2,8	27/10/2016 0:30	2,9	27/10/2016 6:40	0,6
26/10/2016 18:30	2,5	27/10/2016 0:40	2,6	27/10/2016 6:50	0,7
26/10/2016 18:40	2,5	27/10/2016 0:50	2,2	27/10/2016 7:00	0,8
26/10/2016 18:50	2	27/10/2016 1:00	1,3	27/10/2016 7:10	1
26/10/2016 19:00	1,6	27/10/2016 1:10	1,1	27/10/2016 7:20	1,6
26/10/2016 19:10	1,5	27/10/2016 1:20	1,7	27/10/2016 7:30	0,9
26/10/2016 19:20	1,6	27/10/2016 1:30	1,6	27/10/2016 7:40	1,3
26/10/2016 19:30	1,6	27/10/2016 1:40	1,4	27/10/2016 7:50	1
26/10/2016 19:40	1,5	27/10/2016 1:50	1,1	27/10/2016 8:00	0,8
26/10/2016 19:50	1,4	27/10/2016 2:00	1,2	27/10/2016 8:10	1,3
26/10/2016 20:00	0,6	27/10/2016 2:10	1,6	27/10/2016 8:20	1,1
26/10/2016 20:10	0,8	27/10/2016 2:20	1,5	27/10/2016 8:30	1,2
26/10/2016 20:20	1,5	27/10/2016 2:30	0,6	27/10/2016 8:40	0,8
26/10/2016 20:30	1,9	27/10/2016 2:40	0,8	27/10/2016 8:50	1
26/10/2016 20:40	1,6	27/10/2016 2:50	1,2	27/10/2016 9:00	0,6
26/10/2016 20:50	1,6	27/10/2016 3:00	0,7	27/10/2016 9:10	0,8
26/10/2016 21:00	1,6	27/10/2016 3:10	0,7	27/10/2016 9:20	1
26/10/2016 21:10	1,7	27/10/2016 3:20	1,2	27/10/2016 9:30	1,2

Fecha	Velocidad	Fecha	Velocidad	Fecha	Velocidad
27/10/2016 9:40	1,2	27/10/2016 15:50	5,5	27/10/2016 22:00	1,9
27/10/2016 9:50	1,4	27/10/2016 16:00	3,8	27/10/2016 22:10	0,8
27/10/2016 10:00	1	27/10/2016 16:10	4,7	27/10/2016 22:20	0,6
27/10/2016 10:10	1,1	27/10/2016 16:20	4,2	27/10/2016 22:30	1,5
27/10/2016 10:20	1,4	27/10/2016 16:30	5,3	27/10/2016 22:40	1,3
27/10/2016 10:30	1,3	27/10/2016 16:40	4,7	27/10/2016 22:50	1
27/10/2016 10:40	1,4	27/10/2016 16:50	5	27/10/2016 23:00	0,6
27/10/2016 10:50	1,1	27/10/2016 17:00	3,9	27/10/2016 23:10	1
27/10/2016 11:00	1,3	27/10/2016 17:10	3,4	27/10/2016 23:20	1,3
27/10/2016 11:10	1,4	27/10/2016 17:20	2,9	27/10/2016 23:30	1,8
27/10/2016 11:20	2,1	27/10/2016 17:30	2,8	27/10/2016 23:40	0,9
27/10/2016 11:30	1,9	27/10/2016 17:40	2,8	27/10/2016 23:50	1,5
27/10/2016 11:40	2	27/10/2016 17:50	5,3	28/10/2016 0:00	2,1
27/10/2016 11:50	1,2	27/10/2016 18:00	5,3	28/10/2016 0:10	2,4
27/10/2016 12:00	1,7	27/10/2016 18:10	6	28/10/2016 0:20	2,9
27/10/2016 12:10	2,1	27/10/2016 18:20	6	28/10/2016 0:30	2
27/10/2016 12:20	1,4	27/10/2016 18:30	4,5	28/10/2016 0:40	1
27/10/2016 12:30	1,9	27/10/2016 18:40	4,3	28/10/2016 0:50	0,6
27/10/2016 12:40	2,7	27/10/2016 18:50	2,9	28/10/2016 1:00	0,9
27/10/2016 12:50	3,1	27/10/2016 19:00	1,9	28/10/2016 1:10	2,3
27/10/2016 13:00	5,6	27/10/2016 19:10	1	28/10/2016 1:20	1,6
27/10/2016 13:10	6,7	27/10/2016 19:20	1,2	28/10/2016 1:30	1,5
27/10/2016 13:20	6,7	27/10/2016 19:30	1,9	28/10/2016 1:40	1,7
27/10/2016 13:30	7	27/10/2016 19:40	2,8	28/10/2016 1:50	1
27/10/2016 13:40	7	27/10/2016 19:50	2,1	28/10/2016 2:00	0,7
27/10/2016 13:50	7	27/10/2016 20:00	2,1	28/10/2016 2:10	1,6
27/10/2016 14:00	6,3	27/10/2016 20:10	2	28/10/2016 2:20	1
27/10/2016 14:10	6	27/10/2016 20:20	1,1	28/10/2016 2:30	0,6
27/10/2016 14:20	7,2	27/10/2016 20:30	1,5	28/10/2016 2:40	0,5
27/10/2016 14:30	7,3	27/10/2016 20:40	0,9	28/10/2016 2:50	0,7
27/10/2016 14:40	6,5	27/10/2016 20:50	0,8	28/10/2016 3:00	1,2
27/10/2016 14:50	7	27/10/2016 21:00	2	28/10/2016 3:10	0,6
27/10/2016 15:00	5,5	27/10/2016 21:10	2	28/10/2016 3:20	1,4
27/10/2016 15:10	5,7	27/10/2016 21:20	2,3	28/10/2016 3:30	1,7
27/10/2016 15:20	5,8	27/10/2016 21:30	2,2	28/10/2016 3:40	1,7
27/10/2016 15:30	5,6	27/10/2016 21:40	1	28/10/2016 3:50	1,7
27/10/2016 15:40	5,7	27/10/2016 21:50	1,4	28/10/2016 4:00	1,7

Fecha	Velocidad	Fecha	Velocidad	Fecha	Velocidad
28/10/2016 4:10	1,5	28/10/2016 10:20	6,2	28/10/2016 16:30	4,8
28/10/2016 4:20	1,3	28/10/2016 10:30	6,4	28/10/2016 16:40	4,4
28/10/2016 4:30	1,4	28/10/2016 10:40	5,7	28/10/2016 16:50	4,5
28/10/2016 4:40	1,8	28/10/2016 10:50	5,3	28/10/2016 17:00	3,7
28/10/2016 4:50	1,8	28/10/2016 11:00	4,6	28/10/2016 17:10	3,5
28/10/2016 5:00	1,1	28/10/2016 11:10	5	28/10/2016 17:20	3,8
28/10/2016 5:10	1,4	28/10/2016 11:20	4	28/10/2016 17:40	2
28/10/2016 5:20	2,2	28/10/2016 11:30	3,8	28/10/2016 17:50	2,3
28/10/2016 5:30	2,1	28/10/2016 11:40	3,5	28/10/2016 18:00	2,6
28/10/2016 5:40	2,1	28/10/2016 11:50	3,4	28/10/2016 18:10	2
28/10/2016 5:50	1,6	28/10/2016 12:00	4,2	28/10/2016 18:20	1,1
28/10/2016 6:00	1,6	28/10/2016 12:10	4,1	28/10/2016 18:30	1,4
28/10/2016 6:10	1,2	28/10/2016 12:20	3,3	28/10/2016 18:40	3,1
28/10/2016 6:20	1,1	28/10/2016 12:30	4,2	28/10/2016 18:50	2,7
28/10/2016 6:30	2	28/10/2016 12:40	4,5	28/10/2016 19:00	3,5
28/10/2016 6:40	1,9	28/10/2016 12:50	4,6	28/10/2016 19:10	4,1
28/10/2016 6:50	0,9	28/10/2016 13:00	4,6	28/10/2016 19:20	3,6
28/10/2016 7:00	0,6	28/10/2016 13:10	5,9	28/10/2016 19:30	3,4
28/10/2016 7:10	1,6	28/10/2016 13:20	5,6	28/10/2016 19:40	4
28/10/2016 7:20	1,1	28/10/2016 13:30	5,5	28/10/2016 19:50	4,2
28/10/2016 7:30	1	28/10/2016 13:40	6,7	28/10/2016 20:00	4,1
28/10/2016 7:40	2,1	28/10/2016 13:50	6,3	28/10/2016 20:10	3,2
28/10/2016 7:50	2,1	28/10/2016 14:00	6,1	28/10/2016 20:20	2,8
28/10/2016 8:00	1,9	28/10/2016 14:10	6,3	28/10/2016 20:30	2,9
28/10/2016 8:10	2,2	28/10/2016 14:20	6,1	28/10/2016 20:40	2,8
28/10/2016 8:20	2,3	28/10/2016 14:30	6,6	28/10/2016 20:50	3,3
28/10/2016 8:30	3,4	28/10/2016 14:40	7	28/10/2016 21:00	2,4
28/10/2016 8:40	3,9	28/10/2016 14:50	5,9	28/10/2016 21:10	3
28/10/2016 8:50	4,6	28/10/2016 15:00	5,5	28/10/2016 21:20	2,2
28/10/2016 9:00	5,1	28/10/2016 15:10	5,5	28/10/2016 21:30	2,8
28/10/2016 9:10	5,4	28/10/2016 15:20	5,2	28/10/2016 21:40	3,5
28/10/2016 9:20	5,4	28/10/2016 15:30	5,4	28/10/2016 21:50	3
28/10/2016 9:30	6,2	28/10/2016 15:40	5,6	28/10/2016 22:00	3,8
28/10/2016 9:40	6,2	28/10/2016 15:50	5,1	28/10/2016 22:10	3
28/10/2016 9:50	6,4	28/10/2016 16:00	4,6	28/10/2016 22:20	2,8
28/10/2016 10:00	5,9	28/10/2016 16:10	4,9	28/10/2016 22:30	3,4
28/10/2016 10:10	5,8	28/10/2016 16:20	5	28/10/2016 22:40	6,6

Fecha	Velocidad	Fecha	Velocidad	Fecha	Velocidad
28/10/2016 22:50	7	29/10/2016 5:00	3,3	29/10/2016 11:10	8,3
28/10/2016 23:00	6,1	29/10/2016 5:10	2,9	29/10/2016 11:20	7,3
28/10/2016 23:10	5,2	29/10/2016 5:20	2,3	29/10/2016 11:30	8,1
28/10/2016 23:20	4,6	29/10/2016 5:30	2	29/10/2016 11:40	9,4
28/10/2016 23:30	3,9	29/10/2016 5:40	1,5	29/10/2016 11:50	7,7
28/10/2016 23:40	5	29/10/2016 5:50	1,5	29/10/2016 12:00	4,8
28/10/2016 23:50	5,4	29/10/2016 6:00	1,6	29/10/2016 12:10	4,3
29/10/2016 0:00	6,9	29/10/2016 6:10	2	29/10/2016 12:20	4,2
29/10/2016 0:10	6,8	29/10/2016 6:20	1,7	29/10/2016 12:30	4
29/10/2016 0:20	6,1	29/10/2016 6:30	1,7	29/10/2016 12:40	4,4
29/10/2016 0:30	6,9	29/10/2016 6:40	2,1	29/10/2016 12:50	8
29/10/2016 0:40	5,5	29/10/2016 6:50	2,6	29/10/2016 13:00	10,1
29/10/2016 0:50	4,7	29/10/2016 7:00	2,1	29/10/2016 13:10	10,4
29/10/2016 1:00	3,8	29/10/2016 7:10	2,7	29/10/2016 13:20	8,7
29/10/2016 1:10	3,2	29/10/2016 7:20	3,4	29/10/2016 13:30	6,7
29/10/2016 1:20	3	29/10/2016 7:30	3	29/10/2016 13:40	7,2
29/10/2016 1:30	1,8	29/10/2016 7:40	2,8	29/10/2016 13:50	6,3
29/10/2016 1:40	1,4	29/10/2016 7:50	3,3	29/10/2016 14:00	6,1
29/10/2016 1:50	0,8	29/10/2016 8:00	3,1	29/10/2016 14:10	5,7
29/10/2016 2:00	1	29/10/2016 8:10	4,4	29/10/2016 14:20	6,2
29/10/2016 2:10	2,1	29/10/2016 8:20	5,8	29/10/2016 14:30	6,8
29/10/2016 2:20	1,7	29/10/2016 8:30	5,6	29/10/2016 14:40	7,7
29/10/2016 2:30	1,6	29/10/2016 8:40	4,7	29/10/2016 14:50	10,6
29/10/2016 2:40	1,9	29/10/2016 8:50	5,9	29/10/2016 15:00	10,7
29/10/2016 2:50	1,6	29/10/2016 9:00	5,7	29/10/2016 15:10	10,2
29/10/2016 3:00	1,3	29/10/2016 9:10	5,4	29/10/2016 15:20	10,4
29/10/2016 3:10	1,6	29/10/2016 9:20	5,5	29/10/2016 15:30	9,9
29/10/2016 3:20	1,9	29/10/2016 9:30	6,2	29/10/2016 15:40	10,5
29/10/2016 3:30	1,5	29/10/2016 9:40	6,4	29/10/2016 15:50	11,8
29/10/2016 3:40	1,5	29/10/2016 9:50	8,4	29/10/2016 16:00	9,7
29/10/2016 3:50	1,2	29/10/2016 10:00	8,2	29/10/2016 16:10	8,6
29/10/2016 4:00	1,5	29/10/2016 10:10	8,2	29/10/2016 16:20	10,1
29/10/2016 4:10	2	29/10/2016 10:20	8,2	29/10/2016 16:30	9,7
29/10/2016 4:20	2,7	29/10/2016 10:30	8,4	29/10/2016 16:40	8,7
29/10/2016 4:30	2	29/10/2016 10:40	9	29/10/2016 16:50	9,8
29/10/2016 4:40	2	29/10/2016 10:50	10	29/10/2016 17:00	9,7
29/10/2016 4:50	2	29/10/2016 11:00	9,5	29/10/2016 17:10	9,4

Fecha	Velocidad	Fecha	Velocidad	Fecha	Velocidad
29/10/2016 17:20	10,5	29/10/2016 23:30	2,7	30/10/2016 5:40	4,5
29/10/2016 17:30	8,6	29/10/2016 23:40	3,8	30/10/2016 5:50	4
29/10/2016 17:40	7,7	29/10/2016 23:50	3,6	30/10/2016 6:00	3,8
29/10/2016 17:50	7,4	30/10/2016 0:00	3,8	30/10/2016 6:10	3,7
29/10/2016 18:00	8,3	30/10/2016 0:10	4,2	30/10/2016 6:20	2,8
29/10/2016 18:10	7,5	30/10/2016 0:20	4,4	30/10/2016 6:30	3,2
29/10/2016 18:20	6,5	30/10/2016 0:30	5,1	30/10/2016 6:40	3,4
29/10/2016 18:30	3,9	30/10/2016 0:40	6	30/10/2016 6:50	2,8
29/10/2016 18:40	2,9	30/10/2016 0:50	5,6	30/10/2016 7:00	2,4
29/10/2016 18:50	3,6	30/10/2016 1:00	5	30/10/2016 7:10	5,2
29/10/2016 19:00	3,2	30/10/2016 1:10	4,9	30/10/2016 7:20	4,8
29/10/2016 19:10	2	30/10/2016 1:20	3,4	30/10/2016 7:30	5
29/10/2016 19:20	1,1	30/10/2016 1:30	1,4	30/10/2016 7:40	4,1
29/10/2016 19:30	2,2	30/10/2016 1:40	1,8	30/10/2016 7:50	3,6
29/10/2016 19:40	1,3	30/10/2016 1:50	1,9	30/10/2016 8:00	3,5
29/10/2016 19:50	0,9	30/10/2016 2:00	1,4	30/10/2016 8:10	3
29/10/2016 20:00	2,5	30/10/2016 2:10	1,6	30/10/2016 8:20	2,9
29/10/2016 20:10	2,3	30/10/2016 2:20	3	30/10/2016 8:30	2,2
29/10/2016 20:20	1,6	30/10/2016 2:30	2,8	30/10/2016 8:40	1,9
29/10/2016 20:30	1,1	30/10/2016 2:40	3,1	30/10/2016 8:50	3,1
29/10/2016 20:40	0,9	30/10/2016 2:50	3,5	30/10/2016 9:00	4,5
29/10/2016 20:50	1,4	30/10/2016 3:00	3,8	30/10/2016 9:10	4,5
29/10/2016 21:00	2,1	30/10/2016 3:10	3,9	30/10/2016 9:20	3,6
29/10/2016 21:10	2,3	30/10/2016 3:20	3,4	30/10/2016 9:30	2,9
29/10/2016 21:20	2,4	30/10/2016 3:30	2,4	30/10/2016 9:40	2,4
29/10/2016 21:30	2,6	30/10/2016 3:40	2,5	30/10/2016 9:50	2,2
29/10/2016 21:40	2	30/10/2016 3:50	2,1	30/10/2016 10:00	1,4
29/10/2016 21:50	1,5	30/10/2016 4:00	0,9	30/10/2016 10:10	2
29/10/2016 22:00	1,3	30/10/2016 4:10	1,8	30/10/2016 10:50	3
29/10/2016 22:10	0,9	30/10/2016 4:20	2,2	30/10/2016 11:00	3,2
29/10/2016 22:20	0,6	30/10/2016 4:30	2,2	30/10/2016 11:10	3,2
29/10/2016 22:30	1,6	30/10/2016 4:40	2	30/10/2016 11:20	1,8
29/10/2016 22:40	2,2	30/10/2016 4:50	2,7	30/10/2016 11:30	3,1
29/10/2016 22:50	2,4	30/10/2016 5:00	1,9	30/10/2016 11:40	3,8
29/10/2016 23:00	2,4	30/10/2016 5:10	0,9	30/10/2016 11:50	3,7
29/10/2016 23:10	2,2	30/10/2016 5:20	3,1	30/10/2016 12:00	2,8
29/10/2016 23:20	2,1	30/10/2016 5:30	4,4	30/10/2016 13:10	5,3

Fecha	Velocidad	Fecha	Velocidad	Fecha	Velocidad
30/10/2016 13:20	4,9	30/10/2016 19:40	2,4	31/10/2016 1:50	0,7
30/10/2016 13:30	4,6	30/10/2016 19:50	2,9	31/10/2016 2:00	0,4
30/10/2016 13:40	3,9	30/10/2016 20:00	3,5	31/10/2016 2:10	0,8
30/10/2016 13:50	4,3	30/10/2016 20:10	4,5	31/10/2016 2:20	1,3
30/10/2016 14:00	5,3	30/10/2016 20:20	4,3	31/10/2016 2:30	1,1
30/10/2016 14:10	4,1	30/10/2016 20:30	4	31/10/2016 2:40	0,6
30/10/2016 14:20	4,5	30/10/2016 20:40	3,8	31/10/2016 2:50	0,9
30/10/2016 14:30	5,4	30/10/2016 20:50	3,3	31/10/2016 3:00	1,1
30/10/2016 14:40	4,3	30/10/2016 21:00	3,4	31/10/2016 3:10	1,5
30/10/2016 14:50	3,8	30/10/2016 21:10	3,5	31/10/2016 3:20	1,4
30/10/2016 15:00	4,2	30/10/2016 21:20	3,6	31/10/2016 3:30	1,4
30/10/2016 15:10	5,5	30/10/2016 21:30	2,6	31/10/2016 3:40	1,5
30/10/2016 15:20	4,1	30/10/2016 21:40	2,6	31/10/2016 3:50	1,3
30/10/2016 15:30	5	30/10/2016 21:50	2,8	31/10/2016 4:00	0,7
30/10/2016 15:40	4,2	30/10/2016 22:00	2,6	31/10/2016 4:10	0,7
30/10/2016 15:50	4,5	30/10/2016 22:10	2,5	31/10/2016 4:20	0,5
30/10/2016 16:00	4,2	30/10/2016 22:20	2,8	31/10/2016 4:30	0,4
30/10/2016 16:10	3,6	30/10/2016 22:30	2,8	31/10/2016 4:40	0,8
30/10/2016 16:20	4,1	30/10/2016 22:40	1,8	31/10/2016 4:50	0,7
30/10/2016 16:30	4	30/10/2016 22:50	1,7	31/10/2016 5:00	1
30/10/2016 16:40	4,3	30/10/2016 23:00	2,7	31/10/2016 5:10	1,9
30/10/2016 16:50	4,1	30/10/2016 23:10	1,4	31/10/2016 5:20	1,9
30/10/2016 17:00	3,8	30/10/2016 23:20	0,8	31/10/2016 5:30	1,7
30/10/2016 17:10	3,3	30/10/2016 23:30	0,5	31/10/2016 5:40	1,3
30/10/2016 17:20	3,4	30/10/2016 23:40	1,7	31/10/2016 5:50	1,5
30/10/2016 17:30	2,8	30/10/2016 23:50	1,8	31/10/2016 6:00	1
30/10/2016 17:50	3,3	31/10/2016 0:00	1,1	31/10/2016 6:10	1,1
30/10/2016 18:00	3,1	31/10/2016 0:10	1,5	31/10/2016 6:20	0,9
30/10/2016 18:10	2,2	31/10/2016 0:20	1	31/10/2016 6:30	0,9
30/10/2016 18:20	1,1	31/10/2016 0:30	0,9	31/10/2016 6:40	1,2
30/10/2016 18:30	1,2	31/10/2016 0:40	1,9	31/10/2016 6:50	0,7
30/10/2016 18:40	0,9	31/10/2016 0:50	2	31/10/2016 7:00	1,2
30/10/2016 18:50	0,6	31/10/2016 1:00	1	31/10/2016 7:10	0,9
30/10/2016 19:00	0,9	31/10/2016 1:10	0,7	31/10/2016 7:20	0,8
30/10/2016 19:10	1,9	31/10/2016 1:20	0,4	31/10/2016 7:30	1,3
30/10/2016 19:20	1,8	31/10/2016 1:30	0,4	31/10/2016 7:40	1,1
30/10/2016 19:30	2,4	31/10/2016 1:40	0,4	31/10/2016 7:50	1,1

Fecha	Velocidad	Fecha	Velocidad	Fecha	Velocidad
31/10/2016 8:00	0,8	31/10/2016 14:10	6,2	31/10/2016 18:40	3
31/10/2016 8:10	0,8	31/10/2016 14:20	6	31/10/2016 18:50	3,1
31/10/2016 8:20	0,6	31/10/2016 14:30	5,1	31/10/2016 19:00	2,9
31/10/2016 8:30	0,9	31/10/2016 14:40	5,1	31/10/2016 19:10	2,8
31/10/2016 9:10	1,5	31/10/2016 14:50	4,4	31/10/2016 19:20	2,4
31/10/2016 9:20	1,4	31/10/2016 15:00	4,5	31/10/2016 19:30	2,3
31/10/2016 9:30	1	31/10/2016 15:10	4,4	31/10/2016 19:40	1,6
31/10/2016 9:50	1,4	31/10/2016 15:20	3,9	31/10/2016 19:50	1,5
31/10/2016 10:00	1,7	31/10/2016 15:30	4,7	31/10/2016 20:00	2,4
31/10/2016 10:10	1,7	31/10/2016 15:40	5	31/10/2016 20:10	2,1
31/10/2016 10:20	1,2	31/10/2016 15:50	4,8	31/10/2016 20:20	2
31/10/2016 10:30	1,7	31/10/2016 16:00	4,8	31/10/2016 20:30	1,3
31/10/2016 10:40	1,9	31/10/2016 16:10	4,3	31/10/2016 20:40	1,4
31/10/2016 10:50	2,3	31/10/2016 16:20	4,9	31/10/2016 20:50	1,6
31/10/2016 11:00	2,2	31/10/2016 16:30	4,5	31/10/2016 21:00	4
31/10/2016 11:10	4,3	31/10/2016 16:40	4,3	31/10/2016 21:10	2,6
31/10/2016 11:20	4,7	31/10/2016 16:50	4,3	31/10/2016 21:20	2,7
31/10/2016 11:30	5,2	31/10/2016 17:00	4	31/10/2016 21:30	2,4
31/10/2016 11:40	5,2	31/10/2016 17:10	4,1	31/10/2016 21:40	3,7
31/10/2016 11:50	5,7	31/10/2016 17:20	4,4	31/10/2016 21:50	2,6
31/10/2016 12:00	5	31/10/2016 17:30	3,3	31/10/2016 22:00	1,8
31/10/2016 12:10	6	31/10/2016 17:40	3,8	31/10/2016 22:10	2,1
31/10/2016 12:20	5,5	31/10/2016 17:50	3,5	31/10/2016 22:20	3,8
31/10/2016 12:30	5,2	31/10/2016 18:00	3,4	31/10/2016 22:30	3,6
31/10/2016 12:40	5,6	31/10/2016 18:10	2,8	31/10/2016 22:40	3,5
31/10/2016 12:50	6,1	31/10/2016 18:20	2,9	31/10/2016 22:50	2,6
31/10/2016 13:00	5,9	31/10/2016 18:30	2,9	31/10/2016 23:00	2,6

Fecha	Velocidad	Fecha	Velocidad	Fecha	Velocidad
1/11/2016 0:00	2,4	1/11/2016 6:10	1,7	1/11/2016 12:20	2,5
1/11/2016 0:10	1,2	1/11/2016 6:20	1,8	1/11/2016 12:30	2,1
1/11/2016 0:20	1,7	1/11/2016 6:30	1,5	1/11/2016 12:40	4,2
1/11/2016 0:30	2,5	1/11/2016 6:40	0,9	1/11/2016 12:50	4,3
1/11/2016 0:40	2,1	1/11/2016 6:50	0,8	1/11/2016 13:00	4,6
1/11/2016 0:50	2,2	1/11/2016 7:00	0,7	1/11/2016 13:10	4,6
1/11/2016 1:00	2,1	1/11/2016 7:10	0,6	1/11/2016 13:20	4,8
1/11/2016 1:10	1,6	1/11/2016 7:20	1,2	1/11/2016 13:30	4,3
1/11/2016 1:20	2,2	1/11/2016 7:30	1	1/11/2016 13:40	4,5
1/11/2016 1:30	2,8	1/11/2016 7:40	0,9	1/11/2016 13:50	4,2
1/11/2016 1:40	2,1	1/11/2016 7:50	1,6	1/11/2016 14:00	3,7
1/11/2016 1:50	1,5	1/11/2016 8:00	2	1/11/2016 14:10	4,9
1/11/2016 2:00	2	1/11/2016 8:10	2,2	1/11/2016 14:20	5,2
1/11/2016 2:10	1,9	1/11/2016 8:20	1,8	1/11/2016 14:30	5,3
1/11/2016 2:20	1	1/11/2016 8:30	2	1/11/2016 14:40	4,8
1/11/2016 2:30	0,5	1/11/2016 8:40	1,7	1/11/2016 14:50	5,4
1/11/2016 2:40	2,1	1/11/2016 8:50	2,6	1/11/2016 15:00	5,2
1/11/2016 2:50	2,8	1/11/2016 9:00	2,3	1/11/2016 15:10	5,8
1/11/2016 3:00	3,3	1/11/2016 9:10	2,5	1/11/2016 15:20	6,1
1/11/2016 3:10	3,1	1/11/2016 9:20	2,5	1/11/2016 15:30	6,2
1/11/2016 3:20	2,4	1/11/2016 9:30	2	1/11/2016 15:40	6
1/11/2016 3:30	1,8	1/11/2016 9:40	2,1	1/11/2016 15:50	6,7
1/11/2016 3:40	3,2	1/11/2016 9:50	2,2	1/11/2016 16:00	6,1
1/11/2016 3:50	3,2	1/11/2016 10:00	1,8	1/11/2016 16:10	6,3
1/11/2016 4:00	2,4	1/11/2016 10:10	1,5	1/11/2016 16:20	6,3
1/11/2016 4:10	1,7	1/11/2016 10:20	1,6	1/11/2016 16:30	5,1
1/11/2016 4:20	1,4	1/11/2016 10:30	0,8	1/11/2016 16:40	4,9
1/11/2016 4:30	1,2	1/11/2016 10:40	0,5	1/11/2016 16:50	4,2
1/11/2016 4:40	1,1	1/11/2016 10:50	1,2	1/11/2016 17:00	4,1
1/11/2016 4:50	1,6	1/11/2016 11:00	0,9	1/11/2016 17:10	4,1
1/11/2016 5:00	1	1/11/2016 11:10	1,7	1/11/2016 17:20	4,2
1/11/2016 5:10	1,5	1/11/2016 11:20	1,4	1/11/2016 17:30	4,4
1/11/2016 5:20	1,8	1/11/2016 11:30	1,3	1/11/2016 17:40	4,3
1/11/2016 5:30	2,1	1/11/2016 11:40	1,5	1/11/2016 17:50	3,9
1/11/2016 5:40	2,8	1/11/2016 11:50	1,6	1/11/2016 18:00	4
1/11/2016 5:50	2,9	1/11/2016 12:00	1,2	1/11/2016 18:10	3
1/11/2016 6:00	1,7	1/11/2016 12:10	1,9	1/11/2016 18:20	2,9

Fecha	Velocidad	Fecha	Velocidad	Fecha	Velocidad
1/11/2016 18:30	2,2	2/11/2016 0:40	1,1	2/11/2016 6:50	0,3
1/11/2016 18:40	2,3	2/11/2016 0:50	1,6	2/11/2016 7:00	1
1/11/2016 18:50	2,6	2/11/2016 1:00	1,5	2/11/2016 7:10	1,2
1/11/2016 19:00	2,7	2/11/2016 1:10	1,5	2/11/2016 7:20	1,2
1/11/2016 19:10	3,3	2/11/2016 1:20	1,3	2/11/2016 7:30	0,8
1/11/2016 19:20	2,9	2/11/2016 1:30	1,1	2/11/2016 7:40	0,9
1/11/2016 19:30	2,9	2/11/2016 1:40	0,6	2/11/2016 7:50	1,3
1/11/2016 19:40	2,4	2/11/2016 1:50	0,8	2/11/2016 8:00	0,8
1/11/2016 19:50	2,8	2/11/2016 2:00	0,5	2/11/2016 8:10	0,6
1/11/2016 20:00	2,8	2/11/2016 2:10	0,7	2/11/2016 8:20	0,7
1/11/2016 20:10	3,1	2/11/2016 2:20	0,8	2/11/2016 8:30	0,7
1/11/2016 20:20	3,2	2/11/2016 2:30	0,5	2/11/2016 8:40	0,7
1/11/2016 20:30	3,8	2/11/2016 2:40	0,4	2/11/2016 8:50	0,5
1/11/2016 20:40	3,8	2/11/2016 2:50	1,1	2/11/2016 9:00	0,6
1/11/2016 20:50	3,9	2/11/2016 3:00	0,5	2/11/2016 9:10	0,9
1/11/2016 21:00	4,3	2/11/2016 3:10	0,3	2/11/2016 9:20	1,6
1/11/2016 21:10	4,1	2/11/2016 3:20	1	2/11/2016 9:30	2,2
1/11/2016 21:20	4,1	2/11/2016 3:30	1,1	2/11/2016 9:40	3,3
1/11/2016 21:30	4,3	2/11/2016 3:40	1,2	2/11/2016 9:50	3,7
1/11/2016 21:40	4,5	2/11/2016 3:50	1,5	2/11/2016 10:00	4,6
1/11/2016 21:50	3,9	2/11/2016 4:00	1,9	2/11/2016 10:10	4,6
1/11/2016 22:00	3,9	2/11/2016 4:10	1,5	2/11/2016 10:20	4,3
1/11/2016 22:10	2,7	2/11/2016 4:20	1	2/11/2016 10:30	4,7
1/11/2016 22:20	1,5	2/11/2016 4:30	0,4	2/11/2016 10:40	4,4
1/11/2016 22:30	2,3	2/11/2016 4:40	0,7	2/11/2016 10:50	4,1
1/11/2016 22:40	1,7	2/11/2016 4:50	1	2/11/2016 11:00	4,4
1/11/2016 22:50	1,1	2/11/2016 5:00	1,3	2/11/2016 11:10	5,1
1/11/2016 23:00	0,8	2/11/2016 5:10	1,3	2/11/2016 11:20	5,3
1/11/2016 23:10	1	2/11/2016 5:20	0,9	2/11/2016 11:30	5
1/11/2016 23:20	1,2	2/11/2016 5:30	1,5	2/11/2016 11:40	5,7
1/11/2016 23:30	0,9	2/11/2016 5:40	1,4	2/11/2016 11:50	5
1/11/2016 23:40	1	2/11/2016 5:50	1,4	2/11/2016 12:00	5,2
1/11/2016 23:50	0,6	2/11/2016 6:00	1,5	2/11/2016 12:10	5,4
2/11/2016 0:00	0,6	2/11/2016 6:10	1	2/11/2016 12:20	5,2
2/11/2016 0:10	0,5	2/11/2016 6:20	0,9	2/11/2016 12:30	4,2
2/11/2016 0:20	1,2	2/11/2016 6:30	1,1	2/11/2016 12:40	4
2/11/2016 0:30	1,3	2/11/2016 6:40	0,9	2/11/2016 12:50	4,1

Fecha	Velocidad	Fecha	Velocidad	Fecha	Velocidad
2/11/2016 13:00	3,8	2/11/2016 19:20	3	3/11/2016 1:30	0,8
2/11/2016 13:10	4	2/11/2016 19:30	3,5	3/11/2016 1:40	1,3
2/11/2016 13:20	3,8	2/11/2016 19:40	4,4	3/11/2016 1:50	2,4
2/11/2016 13:30	3,7	2/11/2016 19:50	3,4	3/11/2016 2:00	1,5
2/11/2016 13:40	3,8	2/11/2016 20:00	3,6	3/11/2016 2:10	1,1
2/11/2016 13:50	1,9	2/11/2016 20:10	3,2	3/11/2016 2:20	0,8
2/11/2016 14:00	3,2	2/11/2016 20:20	3,8	3/11/2016 2:30	0,6
2/11/2016 14:10	2,7	2/11/2016 20:30	3,7	3/11/2016 2:40	1
2/11/2016 14:20	3,3	2/11/2016 20:40	3,8	3/11/2016 2:50	1,4
2/11/2016 14:30	2,8	2/11/2016 20:50	2,9	3/11/2016 3:00	1,3
2/11/2016 14:40	3,4	2/11/2016 21:00	2,1	3/11/2016 3:10	1,4
2/11/2016 14:50	2,9	2/11/2016 21:10	0,7	3/11/2016 3:20	1,5
2/11/2016 15:00	3	2/11/2016 21:20	0,7	3/11/2016 3:30	1
2/11/2016 15:10	2,6	2/11/2016 21:30	3	3/11/2016 3:40	1,5
2/11/2016 15:20	3,4	2/11/2016 21:40	4,5	3/11/2016 3:50	1,4
2/11/2016 15:30	2,4	2/11/2016 21:50	1,3	3/11/2016 4:00	1,7
2/11/2016 15:40	2,4	2/11/2016 22:00	1	3/11/2016 4:10	1,5
2/11/2016 15:50	4	2/11/2016 22:10	2,7	3/11/2016 4:20	1,9
2/11/2016 16:00	4,1	2/11/2016 22:20	1,5	3/11/2016 4:30	2
2/11/2016 16:10	4,1	2/11/2016 22:30	1,5	3/11/2016 4:40	2
2/11/2016 16:20	4,6	2/11/2016 22:40	1,6	3/11/2016 4:50	1,7
2/11/2016 16:30	4,6	2/11/2016 22:50	1,9	3/11/2016 5:00	1,4
2/11/2016 16:40	3,9	2/11/2016 23:00	2,1	3/11/2016 5:10	0,8
2/11/2016 16:50	4,9	2/11/2016 23:10	2,2	3/11/2016 5:20	0,9
2/11/2016 17:00	4,1	2/11/2016 23:20	1,9	3/11/2016 5:30	1,8
2/11/2016 17:10	4,7	2/11/2016 23:30	1,4	3/11/2016 5:40	1
2/11/2016 17:20	4,2	2/11/2016 23:40	1,6	3/11/2016 5:50	1,5
2/11/2016 17:40	4	2/11/2016 23:50	1,8	3/11/2016 6:00	1,1
2/11/2016 17:50	4,2	3/11/2016 0:00	2,2	3/11/2016 6:10	1,1
2/11/2016 18:00	4,3	3/11/2016 0:10	1,2	3/11/2016 6:20	0,8
2/11/2016 18:10	3	3/11/2016 0:20	0,9	3/11/2016 6:30	1
2/11/2016 18:20	3,2	3/11/2016 0:30	0,7	3/11/2016 6:40	1,2
2/11/2016 18:30	2,5	3/11/2016 0:40	0,7	3/11/2016 6:50	1
2/11/2016 18:40	3,2	3/11/2016 0:50	1	3/11/2016 7:00	1,3
2/11/2016 18:50	3,7	3/11/2016 1:00	0,9	3/11/2016 7:10	1
2/11/2016 19:00	3,7	3/11/2016 1:10	0,9	3/11/2016 7:20	0,8
2/11/2016 19:10	3,7	3/11/2016 1:20	1,3	3/11/2016 7:30	0,9

Fecha	Velocidad	Fecha	Velocidad	Fecha	Velocidad
3/11/2016 7:40	1,5	3/11/2016 13:50	6,7	3/11/2016 20:00	1,8
3/11/2016 7:50	1,4	3/11/2016 14:00	6,1	3/11/2016 20:10	1,9
3/11/2016 8:00	2,1	3/11/2016 14:10	5,8	3/11/2016 20:20	2,2
3/11/2016 8:10	1,2	3/11/2016 14:20	6,5	3/11/2016 20:30	2,5
3/11/2016 8:20	1	3/11/2016 14:30	6,2	3/11/2016 20:40	2,4
3/11/2016 8:30	1	3/11/2016 14:40	6	3/11/2016 20:50	1,6
3/11/2016 8:40	1,3	3/11/2016 14:50	5,7	3/11/2016 21:00	1,2
3/11/2016 8:50	1	3/11/2016 15:00	5,5	3/11/2016 21:10	1
3/11/2016 9:00	1,2	3/11/2016 15:10	5,8	3/11/2016 21:20	1,8
3/11/2016 9:10	1,4	3/11/2016 15:20	5,2	3/11/2016 21:30	1,6
3/11/2016 9:20	0,9	3/11/2016 15:30	5,7	3/11/2016 21:40	1,5
3/11/2016 9:30	1,2	3/11/2016 15:40	4,7	3/11/2016 21:50	1,2
3/11/2016 9:40	0,6	3/11/2016 15:50	3,7	3/11/2016 22:00	1,9
3/11/2016 9:50	1	3/11/2016 16:00	4,6	3/11/2016 22:10	1,9
3/11/2016 10:00	1,2	3/11/2016 16:10	3,7	3/11/2016 22:20	1,9
3/11/2016 10:10	1,3	3/11/2016 16:20	3,5	3/11/2016 22:30	1,7
3/11/2016 10:20	1,5	3/11/2016 16:30	4,1	3/11/2016 22:40	1,6
3/11/2016 10:30	2,2	3/11/2016 16:40	3,7	3/11/2016 22:50	1,4
3/11/2016 10:40	1,5	3/11/2016 16:50	3,2	3/11/2016 23:00	1,5
3/11/2016 10:50	2	3/11/2016 17:00	3,5	3/11/2016 23:10	1,8
3/11/2016 11:00	2,1	3/11/2016 17:10	2,8	3/11/2016 23:20	1,7
3/11/2016 11:10	2,7	3/11/2016 17:20	2,7	3/11/2016 23:30	1,8
3/11/2016 11:20	2	3/11/2016 17:30	2	3/11/2016 23:40	2,2
3/11/2016 11:30	2,1	3/11/2016 17:40	1,9	3/11/2016 23:50	2,8
3/11/2016 11:40	1,8	3/11/2016 17:50	2,2	4/11/2016 0:00	3
3/11/2016 11:50	2,9	3/11/2016 18:00	2,6	4/11/2016 0:10	2,7
3/11/2016 12:00	2,4	3/11/2016 18:10	2,4	4/11/2016 0:20	3,1
3/11/2016 12:10	2,5	3/11/2016 18:20	2,5	4/11/2016 0:30	2,8
3/11/2016 12:20	3,9	3/11/2016 18:30	2,1	4/11/2016 0:40	2,5
3/11/2016 12:30	3,6	3/11/2016 18:40	2	4/11/2016 0:50	1,3
3/11/2016 12:40	4	3/11/2016 18:50	1,8	4/11/2016 1:00	1
3/11/2016 12:50	4,3	3/11/2016 19:00	1,9	4/11/2016 1:10	2,1
3/11/2016 13:00	4,9	3/11/2016 19:10	2,1	4/11/2016 1:20	1,8
3/11/2016 13:10	4,7	3/11/2016 19:20	2,2	4/11/2016 1:30	2
3/11/2016 13:20	5,4	3/11/2016 19:30	2,4	4/11/2016 1:40	2,3
3/11/2016 13:30	5,1	3/11/2016 19:40	1,4	4/11/2016 1:50	1,6
3/11/2016 13:40	5,8	3/11/2016 19:50	2,3	4/11/2016 2:00	0,9

Fecha	Velocidad	Fecha	Velocidad	Fecha	Velocidad
4/11/2016 2:10	2	4/11/2016 8:20	1,1	4/11/2016 14:30	4,7
4/11/2016 2:20	2,8	4/11/2016 8:30	1,2	4/11/2016 14:40	4
4/11/2016 2:30	2,2	4/11/2016 8:40	0,8	4/11/2016 14:50	3,7
4/11/2016 2:40	3,7	4/11/2016 8:50	0,6	4/11/2016 15:00	4,2
4/11/2016 2:50	3,2	4/11/2016 9:00	0,5	4/11/2016 15:10	4,4
4/11/2016 3:00	3,2	4/11/2016 9:10	0,9	4/11/2016 15:20	4,3
4/11/2016 3:10	2,6	4/11/2016 9:20	1,1	4/11/2016 15:30	3,4
4/11/2016 3:20	2,5	4/11/2016 9:30	0,8	4/11/2016 15:40	4,2
4/11/2016 3:30	2,4	4/11/2016 9:40	0,8	4/11/2016 15:50	3,7
4/11/2016 3:40	1,6	4/11/2016 9:50	2	4/11/2016 16:00	3,6
4/11/2016 3:50	1,9	4/11/2016 10:00	2	4/11/2016 16:10	4,6
4/11/2016 4:00	2	4/11/2016 10:10	1,7	4/11/2016 16:20	4,4
4/11/2016 4:10	1,4	4/11/2016 10:20	1,4	4/11/2016 16:30	4,2
4/11/2016 4:20	1,7	4/11/2016 10:30	2,3	4/11/2016 16:40	3,1
4/11/2016 4:30	1,4	4/11/2016 10:40	1,5	4/11/2016 16:50	2,2
4/11/2016 4:40	1,1	4/11/2016 10:50	1,5	4/11/2016 17:00	1,2
4/11/2016 4:50	1,3	4/11/2016 11:00	2,1	4/11/2016 17:10	2,1
4/11/2016 5:00	1,6	4/11/2016 11:10	1,6	4/11/2016 17:20	7,9
4/11/2016 5:10	1,6	4/11/2016 11:20	2,1	4/11/2016 17:40	7,9
4/11/2016 5:20	2,3	4/11/2016 11:30	2,3	4/11/2016 17:50	9,4
4/11/2016 5:30	2,2	4/11/2016 11:40	2	4/11/2016 18:00	10,7
4/11/2016 5:40	2	4/11/2016 11:50	1,4	4/11/2016 18:10	10
4/11/2016 5:50	1,8	4/11/2016 12:00	1,3	4/11/2016 18:20	12,3
4/11/2016 6:00	1,7	4/11/2016 12:10	1,1	4/11/2016 18:30	11,7
4/11/2016 6:10	0,9	4/11/2016 12:20	1,7	4/11/2016 18:40	10,1
4/11/2016 6:20	1,1	4/11/2016 12:30	1,9	4/11/2016 18:50	11,2
4/11/2016 6:30	1,4	4/11/2016 12:40	2,3	4/11/2016 19:00	12,2
4/11/2016 6:40	1,2	4/11/2016 12:50	3,1	4/11/2016 19:10	10,4
4/11/2016 6:50	0,9	4/11/2016 13:00	2,2	4/11/2016 19:20	11,1
4/11/2016 7:00	0,7	4/11/2016 13:10	2,8	4/11/2016 19:30	10,7
4/11/2016 7:10	0,7	4/11/2016 13:20	2,3	4/11/2016 19:40	10,9
4/11/2016 7:20	1,3	4/11/2016 13:30	3,7	4/11/2016 19:50	11,4
4/11/2016 7:30	2	4/11/2016 13:40	5,1	4/11/2016 20:00	12,1
4/11/2016 7:40	1,3	4/11/2016 13:50	5,2	4/11/2016 20:10	11,2
4/11/2016 7:50	0,7	4/11/2016 14:00	4,8	4/11/2016 20:20	10,5
4/11/2016 8:00	0,8	4/11/2016 14:10	4,5	4/11/2016 20:30	11,8
4/11/2016 8:10	0,9	4/11/2016 14:20	4,2	4/11/2016 20:40	12

Fecha	Velocidad	Fecha	Velocidad	Fecha	Velocidad
4/11/2016 20:50	8,5	5/11/2016 3:00	5,1	5/11/2016 9:10	8,6
4/11/2016 21:00	8,4	5/11/2016 3:10	5,1	5/11/2016 9:20	8,2
4/11/2016 21:10	11,1	5/11/2016 3:20	5,2	5/11/2016 9:30	8
4/11/2016 21:20	10,6	5/11/2016 3:30	5,8	5/11/2016 9:40	7,8
4/11/2016 21:30	10,2	5/11/2016 3:40	5,2	5/11/2016 9:50	7,8
4/11/2016 21:40	9,5	5/11/2016 3:50	5,5	5/11/2016 10:00	8,8
4/11/2016 21:50	9,4	5/11/2016 4:00	4,5	5/11/2016 10:10	8,3
4/11/2016 22:00	10,5	5/11/2016 4:10	4,2	5/11/2016 10:20	8,5
4/11/2016 22:10	11,3	5/11/2016 4:20	4,2	5/11/2016 10:30	10,5
4/11/2016 22:20	10,9	5/11/2016 4:30	3,4	5/11/2016 10:40	11,3
4/11/2016 22:30	8,3	5/11/2016 4:40	3	5/11/2016 10:50	10,5
4/11/2016 22:40	9,5	5/11/2016 4:50	3,1	5/11/2016 11:00	10,1
4/11/2016 22:50	8,9	5/11/2016 5:00	3	5/11/2016 11:10	11,6
4/11/2016 23:00	8,1	5/11/2016 5:10	2,7	5/11/2016 11:20	10,2
4/11/2016 23:10	8,6	5/11/2016 5:20	2	5/11/2016 11:30	12,3
4/11/2016 23:20	8,5	5/11/2016 5:30	3	5/11/2016 11:40	12
4/11/2016 23:30	6,5	5/11/2016 5:40	2,8	5/11/2016 11:50	11,7
4/11/2016 23:40	4,8	5/11/2016 5:50	2,9	5/11/2016 12:00	11,7
4/11/2016 23:50	5,9	5/11/2016 6:00	2,5	5/11/2016 12:10	11,6
5/11/2016 0:00	7,5	5/11/2016 6:10	4,1	5/11/2016 12:20	12,1
5/11/2016 0:10	10,2	5/11/2016 6:20	2,3	5/11/2016 12:30	10,2
5/11/2016 0:20	9,9	5/11/2016 6:30	2,8	5/11/2016 12:40	10,7
5/11/2016 0:30	9,8	5/11/2016 6:40	3,1	5/11/2016 12:50	10,9
5/11/2016 0:40	8,9	5/11/2016 6:50	6,5	5/11/2016 13:00	9,7
5/11/2016 0:50	9,8	5/11/2016 7:00	5,6	5/11/2016 13:10	8,9
5/11/2016 1:00	7,6	5/11/2016 7:10	4,3	5/11/2016 13:20	9,8
5/11/2016 1:10	7,4	5/11/2016 7:20	2,6	5/11/2016 13:30	9,5
5/11/2016 1:20	6,8	5/11/2016 7:30	1,4	5/11/2016 13:40	9,2
5/11/2016 1:30	6,5	5/11/2016 7:40	1,5	5/11/2016 13:50	10
5/11/2016 1:40	6,4	5/11/2016 7:50	1,7	5/11/2016 14:00	10,3
5/11/2016 1:50	5,2	5/11/2016 8:00	1,2	5/11/2016 14:10	9,4
5/11/2016 2:00	5,1	5/11/2016 8:10	1,7	5/11/2016 14:20	8,6
5/11/2016 2:10	4,4	5/11/2016 8:20	4,6	5/11/2016 14:30	8,7
5/11/2016 2:20	4,2	5/11/2016 8:30	6,2	5/11/2016 14:40	7,6
5/11/2016 2:30	5,4	5/11/2016 8:40	7,3	5/11/2016 14:50	6,9
5/11/2016 2:40	4,2	5/11/2016 8:50	8,7	5/11/2016 15:00	7,5
5/11/2016 2:50	4,9	5/11/2016 9:00	8,8	5/11/2016 15:10	7,5

Fecha	Velocidad	Fecha	Velocidad	Fecha	Velocidad
5/11/2016 15:20	7,7	5/11/2016 21:40	0,6	6/11/2016 3:50	2,4
5/11/2016 15:30	7,4	5/11/2016 21:50	0,7	6/11/2016 4:00	1,5
5/11/2016 15:40	7,4	5/11/2016 22:00	1,4	6/11/2016 4:10	1,4
5/11/2016 15:50	7,8	5/11/2016 22:10	0,7	6/11/2016 4:20	2,4
5/11/2016 16:00	6,8	5/11/2016 22:20	1,1	6/11/2016 4:30	3,9
5/11/2016 16:10	6,8	5/11/2016 22:30	1,6	6/11/2016 4:40	4,6
5/11/2016 16:20	6,4	5/11/2016 22:40	0,8	6/11/2016 4:50	4,8
5/11/2016 16:30	6,4	5/11/2016 22:50	1,2	6/11/2016 5:00	4,8
5/11/2016 16:40	7,6	5/11/2016 23:00	1,3	6/11/2016 5:10	5,2
5/11/2016 17:00	8,4	5/11/2016 23:10	5,5	6/11/2016 5:20	5,3
5/11/2016 17:10	8,9	5/11/2016 23:20	7,6	6/11/2016 5:30	5,9
5/11/2016 17:20	7,5	5/11/2016 23:30	6,4	6/11/2016 5:40	6,5
5/11/2016 17:30	7,3	5/11/2016 23:40	7	6/11/2016 5:50	6,5
5/11/2016 17:40	6,9	5/11/2016 23:50	7,6	6/11/2016 6:00	6,2
5/11/2016 17:50	7,5	6/11/2016 0:00	8,6	6/11/2016 6:10	5,5
5/11/2016 18:00	7,9	6/11/2016 0:10	6,4	6/11/2016 6:20	5,6
5/11/2016 18:10	6,4	6/11/2016 0:20	6,2	6/11/2016 6:30	5,3
5/11/2016 18:20	6,2	6/11/2016 0:30	6,1	6/11/2016 6:40	6
5/11/2016 18:30	6,5	6/11/2016 0:40	5,9	6/11/2016 6:50	5,6
5/11/2016 18:40	7,3	6/11/2016 0:50	7,4	6/11/2016 7:00	6,8
5/11/2016 18:50	7,7	6/11/2016 1:00	5,9	6/11/2016 7:10	6,7
5/11/2016 19:00	8,6	6/11/2016 1:10	6,9	6/11/2016 7:20	6,9
5/11/2016 19:10	7,3	6/11/2016 1:20	6,9	6/11/2016 7:30	8,4
5/11/2016 19:20	6,8	6/11/2016 1:30	6	6/11/2016 7:40	9,8
5/11/2016 19:30	6,8	6/11/2016 1:40	5,5	6/11/2016 7:50	8,9
5/11/2016 19:40	6,5	6/11/2016 1:50	4	6/11/2016 8:00	9,8
5/11/2016 19:50	6,6	6/11/2016 2:00	4,3	6/11/2016 8:10	10
5/11/2016 20:00	6,6	6/11/2016 2:10	5,6	6/11/2016 8:20	9,2
5/11/2016 20:10	4,2	6/11/2016 2:20	5	6/11/2016 8:30	9,3
5/11/2016 20:20	5,3	6/11/2016 2:30	6,1	6/11/2016 8:40	8,2
5/11/2016 20:30	6,9	6/11/2016 2:40	7,2	6/11/2016 8:50	9
5/11/2016 20:40	4,7	6/11/2016 2:50	6,1	6/11/2016 9:00	9,7
5/11/2016 20:50	4,1	6/11/2016 3:00	6,3	6/11/2016 9:10	11,6
5/11/2016 21:00	3,2	6/11/2016 3:10	5,9	6/11/2016 9:20	10,6
5/11/2016 21:10	2,1	6/11/2016 3:20	4,6	6/11/2016 9:30	11,1
5/11/2016 21:20	0,9	6/11/2016 3:30	2,5	6/11/2016 9:40	10,4
5/11/2016 21:30	1	6/11/2016 3:40	4,3	6/11/2016 9:50	9,5

Fecha	Velocidad	Fecha	Velocidad	Fecha	Velocidad
6/11/2016 10:00	9,3	6/11/2016 16:10	6,8	6/11/2016 22:20	2,3
6/11/2016 10:10	10,4	6/11/2016 16:20	7,6	6/11/2016 22:30	2,1
6/11/2016 10:20	9,6	6/11/2016 16:30	6,7	6/11/2016 22:40	2,3
6/11/2016 10:30	10	6/11/2016 16:40	6,4	6/11/2016 22:50	1,8
6/11/2016 10:40	8,7	6/11/2016 16:50	6,1	6/11/2016 23:00	2
6/11/2016 10:50	8,4	6/11/2016 17:00	6,1	6/11/2016 23:10	1,9
6/11/2016 11:00	7,6	6/11/2016 17:10	5,2	6/11/2016 23:20	1,5
6/11/2016 11:10	9	6/11/2016 17:20	4,4	6/11/2016 23:30	1,6
6/11/2016 11:20	7,1	6/11/2016 17:30	5	6/11/2016 23:40	1,3
6/11/2016 11:30	7,2	6/11/2016 17:40	3,9	6/11/2016 23:50	0,8
6/11/2016 11:40	8,1	6/11/2016 17:50	3,8	7/11/2016 0:00	1,7
6/11/2016 11:50	8	6/11/2016 18:00	4,2	7/11/2016 0:10	1,8
6/11/2016 12:00	8	6/11/2016 18:10	4,5	7/11/2016 0:20	1,9
6/11/2016 12:10	8	6/11/2016 18:20	4,1	7/11/2016 0:30	1,6
6/11/2016 12:20	8,1	6/11/2016 18:30	4,5	7/11/2016 0:40	1,3
6/11/2016 12:30	8,4	6/11/2016 18:40	4,5	7/11/2016 0:50	0,9
6/11/2016 12:40	7,8	6/11/2016 18:50	5,2	7/11/2016 1:00	0,8
6/11/2016 12:50	8,2	6/11/2016 19:00	5,9	7/11/2016 1:10	1
6/11/2016 13:00	6,8	6/11/2016 19:10	3,9	7/11/2016 1:20	0,3
6/11/2016 13:10	7,7	6/11/2016 19:20	5,4	7/11/2016 1:30	0,7
6/11/2016 13:20	7,2	6/11/2016 19:30	5	7/11/2016 1:40	1,2
6/11/2016 13:30	7,3	6/11/2016 19:40	4,8	7/11/2016 1:50	1,1
6/11/2016 13:40	8,3	6/11/2016 19:50	4,3	7/11/2016 2:00	1,6
6/11/2016 13:50	7,8	6/11/2016 20:00	4,5	7/11/2016 2:10	1,3
6/11/2016 14:00	7,3	6/11/2016 20:10	4,4	7/11/2016 2:20	1,5
6/11/2016 14:10	7,5	6/11/2016 20:20	4,8	7/11/2016 2:30	1,3
6/11/2016 14:20	8	6/11/2016 20:30	3,9	7/11/2016 2:40	0,7
6/11/2016 14:30	7,4	6/11/2016 20:40	2,8	7/11/2016 2:50	1,2
6/11/2016 14:40	7,2	6/11/2016 20:50	2,9	7/11/2016 3:00	2,3
6/11/2016 14:50	7,2	6/11/2016 21:00	2,9	7/11/2016 3:10	1,5
6/11/2016 15:00	7,8	6/11/2016 21:10	2,2	7/11/2016 3:20	1
6/11/2016 15:10	8,7	6/11/2016 21:20	3,2	7/11/2016 3:30	2,3
6/11/2016 15:20	7,8	6/11/2016 21:30	2,8	7/11/2016 3:40	1,5
6/11/2016 15:30	8,8	6/11/2016 21:40	2,9	7/11/2016 3:50	1,7
6/11/2016 15:40	8,1	6/11/2016 21:50	2,9	7/11/2016 4:00	1,9
6/11/2016 15:50	8,2	6/11/2016 22:00	2,4	7/11/2016 4:10	2,1
6/11/2016 16:00	7,4	6/11/2016 22:10	2,6	7/11/2016 4:20	1,6

Fecha	Velocidad	Fecha	Velocidad	Fecha	Velocidad
7/11/2016 4:30	0,7	7/11/2016 10:40	3,7	7/11/2016 16:50	1,2
7/11/2016 4:40	1,3	7/11/2016 10:50	3,3	7/11/2016 17:00	3,3
7/11/2016 4:50	1,3	7/11/2016 11:00	3,6	7/11/2016 17:10	5
7/11/2016 5:00	1,5	7/11/2016 11:10	4,5	7/11/2016 17:20	3,6
7/11/2016 5:10	2,1	7/11/2016 11:20	3,5	7/11/2016 17:30	3,4
7/11/2016 5:20	2,5	7/11/2016 11:30	4,4	7/11/2016 17:50	3,2
7/11/2016 5:30	1,9	7/11/2016 11:40	4,4	7/11/2016 18:00	3,3
7/11/2016 5:40	1,1	7/11/2016 11:50	5,5	7/11/2016 18:10	2,7
7/11/2016 5:50	1,2	7/11/2016 12:00	5,5	7/11/2016 18:20	2,6
7/11/2016 6:00	1,4	7/11/2016 12:10	5,7	7/11/2016 18:30	2,2
7/11/2016 6:10	0,8	7/11/2016 12:20	5,9	7/11/2016 18:40	1,9
7/11/2016 6:20	1,2	7/11/2016 12:30	6	7/11/2016 18:50	2,7
7/11/2016 6:30	0,5	7/11/2016 12:40	6,2	7/11/2016 19:00	3,2
7/11/2016 6:40	1,3	7/11/2016 12:50	6,4	7/11/2016 19:10	4,1
7/11/2016 6:50	1,1	7/11/2016 13:00	6,8	7/11/2016 19:20	3,8
7/11/2016 7:00	1,9	7/11/2016 13:10	6,6	7/11/2016 19:30	2,8
7/11/2016 7:10	2	7/11/2016 13:20	5,4	7/11/2016 19:40	2,8
7/11/2016 7:20	1,5	7/11/2016 13:30	5,7	7/11/2016 19:50	2
7/11/2016 7:30	1	7/11/2016 13:40	5,6	7/11/2016 20:00	1,9
7/11/2016 7:40	0,7	7/11/2016 13:50	5,2	7/11/2016 20:10	2,4
7/11/2016 7:50	0,5	7/11/2016 14:00	4,2	7/11/2016 20:20	3,1
7/11/2016 8:00	0,8	7/11/2016 14:10	4,1	7/11/2016 20:30	2,7
7/11/2016 8:10	0,9	7/11/2016 14:20	4,1	7/11/2016 20:40	2,6
7/11/2016 8:20	0,9	7/11/2016 14:30	4,2	7/11/2016 20:50	2,4
7/11/2016 8:30	1,4	7/11/2016 14:40	3,4	7/11/2016 21:00	2
7/11/2016 8:40	1,1	7/11/2016 14:50	2,8	7/11/2016 21:10	2,5
7/11/2016 8:50	1,2	7/11/2016 15:00	2,2	7/11/2016 21:20	2,6
7/11/2016 9:00	6,7	7/11/2016 15:10	1,1	7/11/2016 21:30	2,1
7/11/2016 9:10	6,5	7/11/2016 15:20	1,2	7/11/2016 21:40	2,2
7/11/2016 9:20	5,7	7/11/2016 15:30	0,8	7/11/2016 21:50	1,8
7/11/2016 9:30	5,3	7/11/2016 15:40	2,1	7/11/2016 22:00	1,5
7/11/2016 9:40	5,1	7/11/2016 15:50	2,2	7/11/2016 22:10	1,6
7/11/2016 9:50	3,6	7/11/2016 16:00	1,4	7/11/2016 22:20	1,6
7/11/2016 10:00	4,4	7/11/2016 16:10	0,9	7/11/2016 22:30	1,3
7/11/2016 10:10	3,9	7/11/2016 16:20	0,9	7/11/2016 22:40	1,8
7/11/2016 10:20	4,9	7/11/2016 16:30	1	7/11/2016 22:50	1,8
7/11/2016 10:30	4,4	7/11/2016 16:40	1	7/11/2016 23:00	2,1

Fecha	Velocidad	Fecha	Velocidad	Fecha	Velocidad
7/11/2016 23:10	2	8/11/2016 5:20	1,2	8/11/2016 11:30	2,6
7/11/2016 23:20	2,5	8/11/2016 5:30	1,2	8/11/2016 11:40	2,7
7/11/2016 23:30	2,6	8/11/2016 5:40	1,7	8/11/2016 11:50	2,2
7/11/2016 23:40	2,3	8/11/2016 5:50	1,2	8/11/2016 12:00	1,7
7/11/2016 23:50	2,1	8/11/2016 6:00	1	8/11/2016 12:10	1,9
8/11/2016 0:00	2,6	8/11/2016 6:10	1,5	8/11/2016 12:20	1,3
8/11/2016 0:10	2,8	8/11/2016 6:20	1,7	8/11/2016 12:30	1,4
8/11/2016 0:20	2,3	8/11/2016 6:30	1,7	8/11/2016 12:40	1
8/11/2016 0:30	2,1	8/11/2016 6:40	1,5	8/11/2016 12:50	0,9
8/11/2016 0:40	2,7	8/11/2016 6:50	1,2	8/11/2016 13:00	0,6
8/11/2016 0:50	2,8	8/11/2016 7:00	1,3	8/11/2016 13:10	0,9
8/11/2016 1:00	2,8	8/11/2016 7:10	1,5	8/11/2016 13:20	2,1
8/11/2016 1:10	3,1	8/11/2016 7:20	1,8	8/11/2016 13:30	1,4
8/11/2016 1:20	3,6	8/11/2016 7:30	2	8/11/2016 13:40	2,4
8/11/2016 1:30	3,7	8/11/2016 7:40	1,6	8/11/2016 13:50	1,4
8/11/2016 1:40	3,3	8/11/2016 7:50	1,9	8/11/2016 14:00	2
8/11/2016 1:50	3,4	8/11/2016 8:00	1,7	8/11/2016 14:10	1,4
8/11/2016 2:00	3,4	8/11/2016 8:10	1,8	8/11/2016 14:20	2,4
8/11/2016 2:10	3,3	8/11/2016 8:20	2,1	8/11/2016 14:30	3,1
8/11/2016 2:20	3,2	8/11/2016 8:30	2,1	8/11/2016 14:40	3,2
8/11/2016 2:30	2,3	8/11/2016 8:40	1,7	8/11/2016 14:50	3,1
8/11/2016 2:40	1,9	8/11/2016 8:50	1,8	8/11/2016 15:00	3,2
8/11/2016 2:50	1,9	8/11/2016 9:00	1,9	8/11/2016 15:10	3
8/11/2016 3:00	1,6	8/11/2016 9:10	1,8	8/11/2016 15:20	3,7
8/11/2016 3:10	2	8/11/2016 9:20	1,8	8/11/2016 15:30	3,6
8/11/2016 3:20	1,6	8/11/2016 9:30	1,7	8/11/2016 15:40	3,7
8/11/2016 3:30	1,9	8/11/2016 9:40	1,8	8/11/2016 15:50	3,7
8/11/2016 3:40	2	8/11/2016 9:50	1,4	8/11/2016 16:00	3,2
8/11/2016 3:50	1,7	8/11/2016 10:00	1,4	8/11/2016 16:10	3,3
8/11/2016 4:00	1,8	8/11/2016 10:10	1,2	8/11/2016 16:20	3,1
8/11/2016 4:10	1,9	8/11/2016 10:20	1,5	8/11/2016 16:30	3,3
8/11/2016 4:20	2,1	8/11/2016 10:30	2,6	8/11/2016 16:40	3,4
8/11/2016 4:30	2,1	8/11/2016 10:40	2,3	8/11/2016 16:50	3,4
8/11/2016 4:40	2,1	8/11/2016 10:50	2,6	8/11/2016 17:00	3,5
8/11/2016 4:50	1,4	8/11/2016 11:00	2,6	8/11/2016 17:10	2,7
8/11/2016 5:00	1,5	8/11/2016 11:10	2,6	8/11/2016 17:20	2,1
8/11/2016 5:10	1,2	8/11/2016 11:20	3	8/11/2016 17:30	2,2

Fecha	Velocidad	Fecha	Velocidad	Fecha	Velocidad
8/11/2016 17:40	1,9	8/11/2016 23:50	0,5	9/11/2016 6:00	1,7
8/11/2016 17:50	1,8	9/11/2016 0:00	1	9/11/2016 6:10	1,3
8/11/2016 18:00	2	9/11/2016 0:10	1,2	9/11/2016 6:20	1,9
8/11/2016 18:10	1,8	9/11/2016 0:20	1	9/11/2016 6:30	1,4
8/11/2016 18:20	1,4	9/11/2016 0:30	1	9/11/2016 6:40	2,3
8/11/2016 18:30	1,5	9/11/2016 0:40	0,9	9/11/2016 6:50	2,8
8/11/2016 18:40	1,6	9/11/2016 0:50	1	9/11/2016 7:00	1,9
8/11/2016 18:50	1,4	9/11/2016 1:00	1,1	9/11/2016 7:10	1,8
8/11/2016 19:00	0,8	9/11/2016 1:10	1,7	9/11/2016 7:20	1,8
8/11/2016 19:10	1	9/11/2016 1:20	1,6	9/11/2016 7:30	1,1
8/11/2016 19:20	0,5	9/11/2016 1:30	1,2	9/11/2016 7:40	0,6
8/11/2016 19:30	0,7	9/11/2016 1:40	1	9/11/2016 7:50	1,5
8/11/2016 19:40	0,5	9/11/2016 1:50	1,1	9/11/2016 8:00	1,9
8/11/2016 19:50	0,6	9/11/2016 2:00	1	9/11/2016 8:10	1,2
8/11/2016 20:00	0,8	9/11/2016 2:10	1	9/11/2016 8:20	1,7
8/11/2016 20:10	1	9/11/2016 2:20	1,1	9/11/2016 8:30	1,2
8/11/2016 20:20	0,5	9/11/2016 2:30	1,3	9/11/2016 8:40	0,9
8/11/2016 20:30	0,9	9/11/2016 2:40	1	9/11/2016 8:50	1,2
8/11/2016 20:40	1	9/11/2016 2:50	1	9/11/2016 9:00	0,6
8/11/2016 20:50	1	9/11/2016 3:00	1,7	9/11/2016 9:10	1,2
8/11/2016 21:00	0,7	9/11/2016 3:10	0,9	9/11/2016 9:20	1
8/11/2016 21:10	0,4	9/11/2016 3:20	1,1	9/11/2016 9:30	2
8/11/2016 21:20	0,3	9/11/2016 3:30	1,3	9/11/2016 9:40	0,9
8/11/2016 21:30	0,4	9/11/2016 3:40	1,1	9/11/2016 9:50	1,4
8/11/2016 21:40	0,6	9/11/2016 3:50	0,8	9/11/2016 10:00	1,2
8/11/2016 21:50	0,5	9/11/2016 4:00	0,8	9/11/2016 10:10	1,9
8/11/2016 22:00	0,4	9/11/2016 4:10	0,7	9/11/2016 10:20	1,2
8/11/2016 22:10	0,7	9/11/2016 4:20	0,4	9/11/2016 10:30	1,3
8/11/2016 22:20	1	9/11/2016 4:30	0,7	9/11/2016 10:40	2,3
8/11/2016 22:30	0,8	9/11/2016 4:40	0,8	9/11/2016 10:50	3
8/11/2016 22:40	0,3	9/11/2016 4:50	1	9/11/2016 11:00	4,7
8/11/2016 22:50	0,5	9/11/2016 5:00	1,1	9/11/2016 11:10	5,8
8/11/2016 23:00	1,1	9/11/2016 5:10	0,9	9/11/2016 11:20	5,2
8/11/2016 23:10	1	9/11/2016 5:20	1,3	9/11/2016 11:30	6,6
8/11/2016 23:20	0,8	9/11/2016 5:30	1,3	9/11/2016 11:40	6
8/11/2016 23:30	1	9/11/2016 5:40	0,7	9/11/2016 11:50	6,7
8/11/2016 23:40	0,8	9/11/2016 5:50	1	9/11/2016 12:00	5,9

Fecha	Velocidad	Fecha	Velocidad	Fecha	Velocidad
9/11/2016 12:10	6,3	9/11/2016 18:20	1,9	10/11/2016 0:30	0,6
9/11/2016 12:20	6,1	9/11/2016 18:30	1,7	10/11/2016 0:40	1,6
9/11/2016 12:30	7	9/11/2016 18:40	1,4	10/11/2016 0:50	1,4
9/11/2016 12:40	7,3	9/11/2016 18:50	0,9	10/11/2016 1:00	1
9/11/2016 12:50	6,8	9/11/2016 19:00	0,9	10/11/2016 1:10	0,8
9/11/2016 13:00	7,2	9/11/2016 19:10	1,4	10/11/2016 1:20	1
9/11/2016 13:10	6,5	9/11/2016 19:20	1,2	10/11/2016 1:30	1,3
9/11/2016 13:20	6,2	9/11/2016 19:30	2	10/11/2016 1:40	1,1
9/11/2016 13:30	6,8	9/11/2016 19:40	2,6	10/11/2016 1:50	0,8
9/11/2016 13:40	6,1	9/11/2016 19:50	2,5	10/11/2016 2:00	0,4
9/11/2016 13:50	6,7	9/11/2016 20:00	3	10/11/2016 2:10	0,3
9/11/2016 14:00	6,2	9/11/2016 20:10	3,7	10/11/2016 2:20	0,9
9/11/2016 14:10	6,3	9/11/2016 20:20	3,1	10/11/2016 2:30	1,4
9/11/2016 14:20	5,6	9/11/2016 20:30	3,6	10/11/2016 2:40	2,4
9/11/2016 14:30	5,5	9/11/2016 20:40	3,4	10/11/2016 2:50	4
9/11/2016 14:40	5,6	9/11/2016 20:50	3,2	10/11/2016 3:00	6,2
9/11/2016 14:50	4,6	9/11/2016 21:00	2,7	10/11/2016 3:10	2,3
9/11/2016 15:00	4,9	9/11/2016 21:10	2,4	10/11/2016 3:20	1
9/11/2016 15:10	5	9/11/2016 21:20	2,2	10/11/2016 3:30	2
9/11/2016 15:20	4,2	9/11/2016 21:30	2,6	10/11/2016 3:40	2,6
9/11/2016 15:30	3,7	9/11/2016 21:40	2,1	10/11/2016 3:50	2,5
9/11/2016 15:40	3,8	9/11/2016 21:50	1,5	10/11/2016 4:00	2,7
9/11/2016 15:50	3,9	9/11/2016 22:00	1,4	10/11/2016 4:10	2,5
9/11/2016 16:00	3,2	9/11/2016 22:10	0,7	10/11/2016 4:20	2,3
9/11/2016 16:10	3,1	9/11/2016 22:20	0,9	10/11/2016 4:30	2,3
9/11/2016 16:20	3,3	9/11/2016 22:30	0,7	10/11/2016 4:40	0,8
9/11/2016 16:30	3,2	9/11/2016 22:40	0,7	10/11/2016 4:50	1,2
9/11/2016 16:40	3	9/11/2016 22:50	1,2	10/11/2016 5:00	1,5
9/11/2016 16:50	3,2	9/11/2016 23:00	1,5	10/11/2016 5:10	0,8
9/11/2016 17:00	3	9/11/2016 23:10	1,2	10/11/2016 5:20	1
9/11/2016 17:10	2,9	9/11/2016 23:20	0,3	10/11/2016 5:30	0,6
9/11/2016 17:20	3,3	9/11/2016 23:30	0,5	10/11/2016 5:40	1,6
9/11/2016 17:30	2,6	9/11/2016 23:40	1,1	10/11/2016 5:50	1,4
9/11/2016 17:40	2,1	9/11/2016 23:50	0,5	10/11/2016 6:00	0,8
9/11/2016 17:50	1,5	10/11/2016 0:00	0,7	10/11/2016 6:10	1,2
9/11/2016 18:00	1,6	10/11/2016 0:10	1,2	10/11/2016 6:20	0,8
9/11/2016 18:10	1,3	10/11/2016 0:20	1	10/11/2016 6:30	1,7

Fecha	Velocidad	Fecha	Velocidad	Fecha	Velocidad
10/11/2016 6:40	1,6	10/11/2016 12:50	5	10/11/2016 19:20	4,6
10/11/2016 6:50	2	10/11/2016 13:00	5,8	10/11/2016 19:30	1,6
10/11/2016 7:00	2,5	10/11/2016 13:10	5,2	10/11/2016 19:40	1,8
10/11/2016 7:10	2,4	10/11/2016 13:20	4,7	10/11/2016 19:50	2,7
10/11/2016 7:20	2,9	10/11/2016 13:30	6	10/11/2016 20:00	2,2
10/11/2016 7:30	2,3	10/11/2016 13:40	6,2	10/11/2016 20:10	1,2
10/11/2016 7:40	2,1	10/11/2016 13:50	5,7	10/11/2016 20:20	1,1
10/11/2016 7:50	2	10/11/2016 14:00	6,2	10/11/2016 20:30	1,7
10/11/2016 8:00	1,7	10/11/2016 14:10	6,2	10/11/2016 20:40	2,3
10/11/2016 8:10	1,3	10/11/2016 14:20	7,2	10/11/2016 20:50	2,7
10/11/2016 8:20	1,5	10/11/2016 14:30	6,7	10/11/2016 21:00	2,4
10/11/2016 8:30	1,5	10/11/2016 14:40	6,4	10/11/2016 21:10	2,2
10/11/2016 8:40	1,2	10/11/2016 14:50	6,5	10/11/2016 21:20	2
10/11/2016 8:50	0,9	10/11/2016 15:00	6	10/11/2016 21:30	1,6
10/11/2016 9:00	0,8	10/11/2016 15:10	6,2	10/11/2016 21:40	1,9
10/11/2016 9:10	1,2	10/11/2016 15:20	6,2	10/11/2016 21:50	0,7
10/11/2016 9:20	1,1	10/11/2016 15:30	5,8	10/11/2016 22:00	1,3
10/11/2016 9:30	0,9	10/11/2016 15:40	5,3	10/11/2016 22:10	0,8
10/11/2016 9:40	0,8	10/11/2016 15:50	6,9	10/11/2016 22:20	1
10/11/2016 9:50	1,9	10/11/2016 16:00	5,9	10/11/2016 22:30	1,8
10/11/2016 10:00	1,8	10/11/2016 16:10	7,1	10/11/2016 22:40	1,8
10/11/2016 10:10	2,2	10/11/2016 16:20	6	10/11/2016 22:50	2,6
10/11/2016 10:20	2,1	10/11/2016 16:30	5,4	10/11/2016 23:00	2,3
10/11/2016 10:30	3	10/11/2016 16:40	5,8	10/11/2016 23:10	1,6
10/11/2016 10:40	5,1	10/11/2016 16:50	6,1	10/11/2016 23:20	1,3
10/11/2016 10:50	5,4	10/11/2016 17:00	6,4	10/11/2016 23:30	1,4
10/11/2016 11:00	6,4	10/11/2016 17:10	5,7	10/11/2016 23:40	0,8
10/11/2016 11:10	5,6	10/11/2016 17:20	4,4	10/11/2016 23:50	1
10/11/2016 11:20	6,4	10/11/2016 17:50	3,4	11/11/2016 0:00	1,3
10/11/2016 11:30	6	10/11/2016 18:00	3	11/11/2016 0:10	1,4
10/11/2016 11:40	5,5	10/11/2016 18:10	2,8	11/11/2016 0:20	1,4
10/11/2016 11:50	5,4	10/11/2016 18:20	2,6	11/11/2016 0:30	1,1
10/11/2016 12:00	6,1	10/11/2016 18:30	3,7	11/11/2016 0:40	0,9
10/11/2016 12:10	5,9	10/11/2016 18:40	5,4	11/11/2016 0:50	1,4
10/11/2016 12:20	5,8	10/11/2016 18:50	3,1	11/11/2016 1:00	1,3
10/11/2016 12:30	5,6	10/11/2016 19:00	3,6	11/11/2016 1:10	1
10/11/2016 12:40	6	10/11/2016 19:10	6,3	11/11/2016 1:20	1,5

Fecha	Velocidad	Fecha	Velocidad	Fecha	Velocidad
11/11/2016 1:30	1	11/11/2016 7:40	0,7	11/11/2016 13:50	5,1
11/11/2016 1:40	0,6	11/11/2016 7:50	0,6	11/11/2016 14:00	4,4
11/11/2016 1:50	0,4	11/11/2016 8:00	1	11/11/2016 14:10	3,9
11/11/2016 2:00	0,9	11/11/2016 8:10	1,1	11/11/2016 14:20	3,4
11/11/2016 2:10	0,6	11/11/2016 8:20	0,7	11/11/2016 14:30	4
11/11/2016 2:20	0,5	11/11/2016 8:30	0,8	11/11/2016 14:40	3,1
11/11/2016 2:30	1,3	11/11/2016 8:40	0,7	11/11/2016 14:50	3
11/11/2016 2:40	1,4	11/11/2016 8:50	1,1	11/11/2016 15:00	2,2
11/11/2016 2:50	1,3	11/11/2016 9:00	1,4	11/11/2016 15:10	2,8
11/11/2016 3:00	1,6	11/11/2016 9:10	0,4	11/11/2016 15:20	2,3
11/11/2016 3:10	1,3	11/11/2016 9:20	0,6	11/11/2016 15:30	3,5
11/11/2016 3:20	1,1	11/11/2016 9:30	1,5	11/11/2016 15:40	1,5
11/11/2016 3:30	1,1	11/11/2016 9:40	2,5	11/11/2016 15:50	3,6
11/11/2016 3:40	1,3	11/11/2016 9:50	2,1	11/11/2016 16:00	5,4
11/11/2016 3:50	1,4	11/11/2016 10:00	2	11/11/2016 16:10	3,7
11/11/2016 4:00	1,6	11/11/2016 10:10	2	11/11/2016 16:20	4,3
11/11/2016 4:10	0,6	11/11/2016 10:20	2,2	11/11/2016 16:30	3,5
11/11/2016 4:20	0,9	11/11/2016 10:30	2,7	11/11/2016 16:40	3,9
11/11/2016 4:30	1,6	11/11/2016 10:40	1,7	11/11/2016 16:50	5
11/11/2016 4:40	1,4	11/11/2016 10:50	3,4	11/11/2016 17:00	4,3
11/11/2016 4:50	1,2	11/11/2016 11:00	5,1	11/11/2016 17:10	3,9
11/11/2016 5:00	0,9	11/11/2016 11:10	6,2	11/11/2016 17:20	3,1
11/11/2016 5:10	0,6	11/11/2016 11:20	7,8	11/11/2016 17:30	2,8
11/11/2016 5:20	0,5	11/11/2016 11:30	7,2	11/11/2016 17:40	2,6
11/11/2016 5:30	0,9	11/11/2016 11:40	6,3	11/11/2016 17:50	2,6
11/11/2016 5:40	0,6	11/11/2016 11:50	4,2	11/11/2016 18:00	2,5
11/11/2016 5:50	0,6	11/11/2016 12:00	4,9	11/11/2016 18:10	2,5
11/11/2016 6:00	1,1	11/11/2016 12:10	5,8	11/11/2016 18:20	3,7
11/11/2016 6:10	0,6	11/11/2016 12:20	5,4	11/11/2016 18:30	3,7
11/11/2016 6:20	1	11/11/2016 12:30	4,7	11/11/2016 18:40	1,7
11/11/2016 6:30	1	11/11/2016 12:40	5	11/11/2016 18:50	1
11/11/2016 6:40	0,3	11/11/2016 12:50	3,7	11/11/2016 19:00	1,9
11/11/2016 6:50	0,6	11/11/2016 13:00	4,1	11/11/2016 19:10	0,9
11/11/2016 7:00	0,8	11/11/2016 13:10	5,5	11/11/2016 19:20	1,2
11/11/2016 7:10	0,8	11/11/2016 13:20	5	11/11/2016 19:30	1,7
11/11/2016 7:20	0,7	11/11/2016 13:30	4,3	11/11/2016 19:40	2,2
11/11/2016 7:30	0,8	11/11/2016 13:40	4,4	11/11/2016 19:50	2,5

Fecha	Velocidad	Fecha	Velocidad	Fecha	Velocidad
11/11/2016 20:00	2,5	12/11/2016 2:10	0,3	12/11/2016 8:20	1,6
11/11/2016 20:10	2	12/11/2016 2:20	0,8	12/11/2016 8:30	1,3
11/11/2016 20:20	1,9	12/11/2016 2:30	1,1	12/11/2016 8:40	1,3
11/11/2016 20:30	1,2	12/11/2016 2:40	1,6	12/11/2016 8:50	0,5
11/11/2016 20:40	0,9	12/11/2016 2:50	1,5	12/11/2016 9:10	0,9
11/11/2016 20:50	1,1	12/11/2016 3:00	1,6	12/11/2016 9:20	0,9
11/11/2016 21:00	1,2	12/11/2016 3:10	1,3	12/11/2016 9:30	1
11/11/2016 21:10	0,6	12/11/2016 3:20	0,7	12/11/2016 9:40	1
11/11/2016 21:20	0,7	12/11/2016 3:30	1	12/11/2016 9:50	1,2
11/11/2016 21:30	0,6	12/11/2016 3:40	0,8	12/11/2016 10:00	1,7
11/11/2016 21:40	0,3	12/11/2016 3:50	0,8	12/11/2016 10:10	2,2
11/11/2016 21:50	0,4	12/11/2016 4:00	1,5	12/11/2016 10:20	2,6
11/11/2016 22:00	0,9	12/11/2016 4:10	1,2	12/11/2016 10:30	3,7
11/11/2016 22:10	1	12/11/2016 4:20	1,2	12/11/2016 10:40	4,6
11/11/2016 22:20	1,1	12/11/2016 4:30	1,6	12/11/2016 10:50	3
11/11/2016 22:30	0,5	12/11/2016 4:40	1,4	12/11/2016 11:00	3,7
11/11/2016 22:40	0,8	12/11/2016 4:50	1,2	12/11/2016 11:10	3,6
11/11/2016 22:50	0,5	12/11/2016 5:00	1,1	12/11/2016 11:20	4,4
11/11/2016 23:00	1,1	12/11/2016 5:10	1,1	12/11/2016 11:30	4,8
11/11/2016 23:10	1,8	12/11/2016 5:20	0,6	12/11/2016 11:40	5,2
11/11/2016 23:20	2,2	12/11/2016 5:30	0,6	12/11/2016 11:50	5,4
11/11/2016 23:30	2	12/11/2016 5:40	0,8	12/11/2016 12:00	5,3
11/11/2016 23:40	1,2	12/11/2016 5:50	0,6	12/11/2016 12:10	5,1
11/11/2016 23:50	1	12/11/2016 6:00	0,8	12/11/2016 12:20	5,6
12/11/2016 0:00	0,6	12/11/2016 6:10	0,8	12/11/2016 12:30	4,8
12/11/2016 0:10	0,3	12/11/2016 6:20	1	12/11/2016 12:40	4,3
12/11/2016 0:20	0,4	12/11/2016 6:30	0,7	12/11/2016 12:50	5
12/11/2016 0:30	0,9	12/11/2016 6:40	0,6	12/11/2016 13:00	5,5
12/11/2016 0:40	1,3	12/11/2016 6:50	1	12/11/2016 13:10	5,2
12/11/2016 0:50	1,5	12/11/2016 7:00	1	12/11/2016 13:20	6,3
12/11/2016 1:00	1,4	12/11/2016 7:10	0,8	12/11/2016 13:30	5,8
12/11/2016 1:10	1,3	12/11/2016 7:20	0,8	12/11/2016 13:40	4,5
12/11/2016 1:20	1,2	12/11/2016 7:30	0,7	12/11/2016 13:50	5,2
12/11/2016 1:30	0,4	12/11/2016 7:40	0,9	12/11/2016 14:00	5
12/11/2016 1:40	0,6	12/11/2016 7:50	1	12/11/2016 14:10	5,5
12/11/2016 1:50	0,8	12/11/2016 8:00	1,1	12/11/2016 14:20	5,1
12/11/2016 2:00	0,4	12/11/2016 8:10	1,6	12/11/2016 14:30	6,1

Fecha	Velocidad	Fecha	Velocidad	Fecha	Velocidad
12/11/2016 14:40	6,4	12/11/2016 20:50	1,2	13/11/2016 3:00	1
12/11/2016 14:50	5,5	12/11/2016 21:00	0,5	13/11/2016 3:10	1,2
12/11/2016 15:00	5,8	12/11/2016 21:10	0,6	13/11/2016 3:20	1,5
12/11/2016 15:10	5,8	12/11/2016 21:20	1,6	13/11/2016 3:30	2,2
12/11/2016 15:20	5,7	12/11/2016 21:30	2,1	13/11/2016 3:40	2,2
12/11/2016 15:30	5	12/11/2016 21:40	1,5	13/11/2016 3:50	2
12/11/2016 15:40	5,4	12/11/2016 21:50	0,9	13/11/2016 4:00	1,2
12/11/2016 15:50	5,3	12/11/2016 22:00	0,9	13/11/2016 4:10	0,6
12/11/2016 16:00	5,7	12/11/2016 22:10	0,9	13/11/2016 4:20	0,7
12/11/2016 16:10	5,5	12/11/2016 22:20	1,3	13/11/2016 4:30	0,6
12/11/2016 16:20	3,6	12/11/2016 22:30	1,4	13/11/2016 4:40	0,4
12/11/2016 16:30	4,2	12/11/2016 22:40	1,2	13/11/2016 4:50	0,3
12/11/2016 16:40	3,6	12/11/2016 22:50	1,1	13/11/2016 5:00	0,7
12/11/2016 16:50	3,3	12/11/2016 23:00	0,8	13/11/2016 5:10	1
12/11/2016 17:00	2,5	12/11/2016 23:10	0,3	13/11/2016 5:20	0,5
12/11/2016 17:10	3	12/11/2016 23:20	0,7	13/11/2016 5:30	0,3
12/11/2016 17:20	2,6	12/11/2016 23:30	1,1	13/11/2016 5:40	0,6
12/11/2016 17:30	2,3	12/11/2016 23:40	0,5	13/11/2016 5:50	1,1
12/11/2016 17:40	2,3	12/11/2016 23:50	1,1	13/11/2016 6:00	0,8
12/11/2016 17:50	2,7	13/11/2016 0:00	1,2	13/11/2016 6:10	0,9
12/11/2016 18:00	2	13/11/2016 0:10	1,1	13/11/2016 6:20	0,8
12/11/2016 18:10	2,2	13/11/2016 0:20	1,1	13/11/2016 6:30	0,8
12/11/2016 18:20	2	13/11/2016 0:30	1,4	13/11/2016 6:40	1,2
12/11/2016 18:30	2	13/11/2016 0:40	1,1	13/11/2016 6:50	0,8
12/11/2016 18:40	1,7	13/11/2016 0:50	0,7	13/11/2016 7:00	0,9
12/11/2016 18:50	2	13/11/2016 1:00	1	13/11/2016 7:10	0,9
12/11/2016 19:00	2,4	13/11/2016 1:10	1	13/11/2016 7:20	0,5
12/11/2016 19:10	2,4	13/11/2016 1:20	1	13/11/2016 7:30	0,7
12/11/2016 19:20	2,3	13/11/2016 1:30	0,9	13/11/2016 7:40	0,4
12/11/2016 19:30	1,9	13/11/2016 1:40	1	13/11/2016 7:50	0,7
12/11/2016 19:40	1,7	13/11/2016 1:50	1,7	13/11/2016 8:00	0,7
12/11/2016 19:50	1,5	13/11/2016 2:00	1,7	13/11/2016 8:10	0,7
12/11/2016 20:00	1,6	13/11/2016 2:10	2,3	13/11/2016 8:20	1
12/11/2016 20:10	1,3	13/11/2016 2:20	1,7	13/11/2016 8:30	1,2
12/11/2016 20:20	0,7	13/11/2016 2:30	1,6	13/11/2016 8:40	1,7
12/11/2016 20:30	0,8	13/11/2016 2:40	1,8	13/11/2016 8:50	1,2
12/11/2016 20:40	1,1	13/11/2016 2:50	1,3	13/11/2016 9:00	1,4

Fecha	Velocidad	Fecha	Velocidad	Fecha	Velocidad
13/11/2016 9:10	1,1	13/11/2016 15:20	4,7	13/11/2016 21:40	3,9
13/11/2016 9:20	1,5	13/11/2016 15:30	4,7	13/11/2016 21:50	1,3
13/11/2016 9:30	2,1	13/11/2016 15:40	5,4	13/11/2016 22:00	2,2
13/11/2016 9:40	2,4	13/11/2016 15:50	5	13/11/2016 22:10	2,6
13/11/2016 9:50	2,4	13/11/2016 16:00	4,5	13/11/2016 22:20	2,2
13/11/2016 10:00	2,5	13/11/2016 16:10	5,1	13/11/2016 22:30	2,3
13/11/2016 10:10	1,8	13/11/2016 16:20	4,9	13/11/2016 22:40	2,6
13/11/2016 10:20	2,3	13/11/2016 16:30	5,1	13/11/2016 22:50	1,7
13/11/2016 10:30	3,3	13/11/2016 16:40	4,7	13/11/2016 23:00	1,7
13/11/2016 10:40	4,2	13/11/2016 16:50	4,3	13/11/2016 23:10	1,7
13/11/2016 10:50	3,9	13/11/2016 17:00	4,2	13/11/2016 23:20	1,6
13/11/2016 11:00	3,6	13/11/2016 17:10	4,3	13/11/2016 23:30	1,7
13/11/2016 11:10	4	13/11/2016 17:20	3,8	13/11/2016 23:40	1,8
13/11/2016 11:20	3,8	13/11/2016 17:30	2,9	13/11/2016 23:50	1,5
13/11/2016 11:30	3,7	13/11/2016 17:50	2,2	14/11/2016 0:00	1,1
13/11/2016 11:40	4,8	13/11/2016 18:00	2,3	14/11/2016 0:10	1,4
13/11/2016 11:50	4,4	13/11/2016 18:10	1,8	14/11/2016 0:20	1,3
13/11/2016 12:00	5,4	13/11/2016 18:20	2	14/11/2016 0:30	1
13/11/2016 12:10	6,5	13/11/2016 18:30	1,6	14/11/2016 0:40	1,4
13/11/2016 12:20	5,6	13/11/2016 18:40	1,7	14/11/2016 0:50	1,6
13/11/2016 12:30	5,4	13/11/2016 18:50	1,7	14/11/2016 1:00	1,1
13/11/2016 12:40	5,4	13/11/2016 19:00	2	14/11/2016 1:10	0,9
13/11/2016 12:50	6	13/11/2016 19:10	2,1	14/11/2016 1:20	1,3
13/11/2016 13:00	6,6	13/11/2016 19:20	2	14/11/2016 1:30	1,4
13/11/2016 13:10	5,5	13/11/2016 19:30	1,9	14/11/2016 1:40	1,9
13/11/2016 13:20	5,8	13/11/2016 19:40	1,3	14/11/2016 1:50	1,3
13/11/2016 13:30	5,9	13/11/2016 19:50	1,1	14/11/2016 2:00	0,8
13/11/2016 13:40	6	13/11/2016 20:00	1,2	14/11/2016 2:10	1,7
13/11/2016 13:50	6,2	13/11/2016 20:10	1,3	14/11/2016 2:20	1,1
13/11/2016 14:00	5,4	13/11/2016 20:20	1	14/11/2016 2:30	2,7
13/11/2016 14:10	4,9	13/11/2016 20:30	1,7	14/11/2016 2:40	2,6
13/11/2016 14:20	5,9	13/11/2016 20:40	1,4	14/11/2016 2:50	2,1
13/11/2016 14:30	5	13/11/2016 20:50	2,2	14/11/2016 3:00	2
13/11/2016 14:40	4,9	13/11/2016 21:00	3,8	14/11/2016 3:10	2,3
13/11/2016 14:50	4,7	13/11/2016 21:10	4,1	14/11/2016 3:20	4,7
13/11/2016 15:00	4,9	13/11/2016 21:20	4,4	14/11/2016 3:30	4,4
13/11/2016 15:10	4,2	13/11/2016 21:30	5,2	14/11/2016 3:40	3,2

Fecha	Velocidad	Fecha	Velocidad	Fecha	Velocidad
14/11/2016 3:50	2,7	14/11/2016 10:00	2,8	14/11/2016 16:10	2,1
14/11/2016 4:00	3,2	14/11/2016 10:10	3,4	14/11/2016 16:20	1,4
14/11/2016 4:10	3,4	14/11/2016 10:20	3,5	14/11/2016 16:30	1,6
14/11/2016 4:20	3,1	14/11/2016 10:30	3,3	14/11/2016 16:40	0,8
14/11/2016 4:30	2,8	14/11/2016 10:40	2,9	14/11/2016 16:50	0,9
14/11/2016 4:40	1,8	14/11/2016 10:50	3,1	14/11/2016 17:00	2,1
14/11/2016 4:50	2,2	14/11/2016 11:00	1,8	14/11/2016 17:10	1,4
14/11/2016 5:00	1,5	14/11/2016 11:10	1,5	14/11/2016 17:20	1,1
14/11/2016 5:10	0,4	14/11/2016 11:20	2,3	14/11/2016 17:40	1,7
14/11/2016 5:20	1,1	14/11/2016 11:30	1,3	14/11/2016 17:50	1,9
14/11/2016 5:30	1,8	14/11/2016 11:40	2,1	14/11/2016 18:00	2,5
14/11/2016 5:40	2,3	14/11/2016 11:50	2,3	14/11/2016 18:10	3,3
14/11/2016 5:50	2,4	14/11/2016 12:00	2,6	14/11/2016 18:20	4,8
14/11/2016 6:00	1,4	14/11/2016 12:10	2,9	14/11/2016 18:30	3,7
14/11/2016 6:10	1,2	14/11/2016 12:20	3,4	14/11/2016 18:40	3,3
14/11/2016 6:20	1,5	14/11/2016 12:30	3,7	14/11/2016 18:50	3,4
14/11/2016 6:30	1,8	14/11/2016 12:40	3,7	14/11/2016 19:00	3
14/11/2016 6:40	1,1	14/11/2016 12:50	3,8	14/11/2016 19:10	3,5
14/11/2016 6:50	1,3	14/11/2016 13:00	3,9	14/11/2016 19:20	4,6
14/11/2016 7:00	0,9	14/11/2016 13:10	2,8	14/11/2016 19:30	4,8
14/11/2016 7:10	0,9	14/11/2016 13:20	3,2	14/11/2016 19:40	4,4
14/11/2016 7:20	1,4	14/11/2016 13:30	3,6	14/11/2016 19:50	3,9
14/11/2016 7:30	1,4	14/11/2016 13:40	2,6	14/11/2016 20:00	3,5
14/11/2016 7:40	1,8	14/11/2016 13:50	2,6	14/11/2016 20:10	4,9
14/11/2016 7:50	1,4	14/11/2016 14:00	3,5	14/11/2016 20:20	4,1
14/11/2016 8:00	1,8	14/11/2016 14:10	4,2	14/11/2016 20:30	4
14/11/2016 8:10	1,7	14/11/2016 14:20	4,4	14/11/2016 20:40	3,5
14/11/2016 8:20	2	14/11/2016 14:30	2,5	14/11/2016 20:50	2,4
14/11/2016 8:30	1,5	14/11/2016 14:40	2,3	14/11/2016 21:00	2,3
14/11/2016 8:40	0,8	14/11/2016 14:50	3,1	14/11/2016 21:10	2,7
14/11/2016 8:50	0,6	14/11/2016 15:00	2,8	14/11/2016 21:20	3
14/11/2016 9:00	0,4	14/11/2016 15:10	3	14/11/2016 21:30	2,2
14/11/2016 9:10	0,9	14/11/2016 15:20	2,6	14/11/2016 21:40	2,1
14/11/2016 9:20	1,7	14/11/2016 15:30	1,9	14/11/2016 21:50	1,8
14/11/2016 9:30	2,4	14/11/2016 15:40	1,8	14/11/2016 22:00	3,3
14/11/2016 9:40	2,4	14/11/2016 15:50	2	14/11/2016 22:10	3,2
14/11/2016 9:50	2,8	14/11/2016 16:00	2,5	14/11/2016 22:20	2,9

Fecha	Velocidad	Fecha	Velocidad	Fecha	Velocidad
14/11/2016 22:30	2,8	15/11/2016 4:40	1,1	15/11/2016 10:50	2,4
14/11/2016 22:40	2,5	15/11/2016 4:50	0,4	15/11/2016 11:00	3,4
14/11/2016 22:50	3	15/11/2016 5:00	0,6	15/11/2016 11:10	4
14/11/2016 23:00	2,6	15/11/2016 5:10	1,6	15/11/2016 11:20	3,7
14/11/2016 23:10	2,8	15/11/2016 5:20	1,2	15/11/2016 11:30	4,5
14/11/2016 23:20	1,7	15/11/2016 5:30	0,9	15/11/2016 11:40	3,9
14/11/2016 23:30	1,6	15/11/2016 5:40	1,4	15/11/2016 11:50	3,3
14/11/2016 23:40	2,3	15/11/2016 5:50	1	15/11/2016 12:00	3,5
14/11/2016 23:50	2,3	15/11/2016 6:00	0,9	15/11/2016 12:10	4
15/11/2016 0:00	1,9	15/11/2016 6:10	1,5	15/11/2016 12:20	4,2
15/11/2016 0:10	1,7	15/11/2016 6:20	1,3	15/11/2016 12:30	4,1
15/11/2016 0:20	1,7	15/11/2016 6:30	1,3	15/11/2016 12:40	3,1
15/11/2016 0:30	1,1	15/11/2016 6:40	1,6	15/11/2016 12:50	4,1
15/11/2016 0:40	1	15/11/2016 6:50	1,6	15/11/2016 13:00	2,8
15/11/2016 0:50	1,3	15/11/2016 7:00	0,7	15/11/2016 13:10	3,3
15/11/2016 1:00	1,2	15/11/2016 7:10	0,4	15/11/2016 13:20	3,8
15/11/2016 1:10	1,5	15/11/2016 7:20	0,7	15/11/2016 13:30	3,7
15/11/2016 1:20	1	15/11/2016 7:30	0,5	15/11/2016 13:40	4,3
15/11/2016 1:30	1,4	15/11/2016 7:40	1,1	15/11/2016 13:50	2,8
15/11/2016 1:40	1,2	15/11/2016 7:50	1,2	15/11/2016 14:00	4,3
15/11/2016 1:50	0,7	15/11/2016 8:00	1,2	15/11/2016 14:10	4,5
15/11/2016 2:00	0,9	15/11/2016 8:10	1,4	15/11/2016 14:20	3,9
15/11/2016 2:10	0,6	15/11/2016 8:20	0,7	15/11/2016 14:30	4,3
15/11/2016 2:20	1,1	15/11/2016 8:30	1	15/11/2016 14:40	4,2
15/11/2016 2:30	1,2	15/11/2016 8:40	0,9	15/11/2016 14:50	3,9
15/11/2016 2:40	1,8	15/11/2016 8:50	0,7	15/11/2016 15:00	4,8
15/11/2016 2:50	1,6	15/11/2016 9:00	1,5	15/11/2016 15:10	4,4
15/11/2016 3:00	1,8	15/11/2016 9:10	1,4	15/11/2016 15:20	4,7
15/11/2016 3:10	1,3	15/11/2016 9:20	1,2	15/11/2016 15:30	4,4
15/11/2016 3:20	0,5	15/11/2016 9:30	1,7	15/11/2016 15:40	4,4
15/11/2016 3:30	1,1	15/11/2016 9:40	2,1	15/11/2016 15:50	3,9
15/11/2016 3:40	1,2	15/11/2016 9:50	1,5	15/11/2016 16:00	3,6
15/11/2016 3:50	0,7	15/11/2016 10:00	2,5	15/11/2016 16:10	5
15/11/2016 4:00	0,9	15/11/2016 10:10	2,7	15/11/2016 16:20	3,4
15/11/2016 4:10	0,5	15/11/2016 10:20	2,8	15/11/2016 16:30	3,8
15/11/2016 4:20	1,1	15/11/2016 10:30	3,2	15/11/2016 16:40	4,5
15/11/2016 4:30	1,4	15/11/2016 10:40	2,7	15/11/2016 16:50	3,2

Fecha	Velocidad	Fecha	Velocidad	Fecha	Velocidad
15/11/2016 17:00	3	15/11/2016 23:20	2,8	16/11/2016 5:30	1,3
15/11/2016 17:10	3,4	15/11/2016 23:30	5	16/11/2016 5:40	2
15/11/2016 17:20	3,1	15/11/2016 23:40	5,1	16/11/2016 5:50	1,1
15/11/2016 17:30	2,6	15/11/2016 23:50	5,4	16/11/2016 6:00	1,3
15/11/2016 17:50	1,9	16/11/2016 0:00	5	16/11/2016 6:10	1,6
15/11/2016 18:00	1,7	16/11/2016 0:10	4,1	16/11/2016 6:20	1,6
15/11/2016 18:10	1,8	16/11/2016 0:20	4,8	16/11/2016 6:30	2,4
15/11/2016 18:20	1,4	16/11/2016 0:30	3,1	16/11/2016 6:40	3
15/11/2016 18:30	1,5	16/11/2016 0:40	4,5	16/11/2016 6:50	2,7
15/11/2016 18:40	1,8	16/11/2016 0:50	2,7	16/11/2016 7:00	2,4
15/11/2016 18:50	1,8	16/11/2016 1:00	2,8	16/11/2016 7:10	3
15/11/2016 19:00	1,9	16/11/2016 1:10	2,8	16/11/2016 7:20	3,2
15/11/2016 19:10	1,6	16/11/2016 1:20	2,3	16/11/2016 7:30	2,9
15/11/2016 19:20	1,6	16/11/2016 1:30	2,1	16/11/2016 7:40	3
15/11/2016 19:30	1,3	16/11/2016 1:40	2,2	16/11/2016 7:50	2,8
15/11/2016 19:40	1,5	16/11/2016 1:50	1,9	16/11/2016 8:00	2,7
15/11/2016 19:50	1,5	16/11/2016 2:00	2,6	16/11/2016 8:10	2,2
15/11/2016 20:00	1	16/11/2016 2:10	1,1	16/11/2016 8:20	2
15/11/2016 20:10	1,3	16/11/2016 2:20	1,1	16/11/2016 8:30	2,6
15/11/2016 20:20	2	16/11/2016 2:30	1,3	16/11/2016 8:40	3,4
15/11/2016 20:30	2,1	16/11/2016 2:40	1,4	16/11/2016 8:50	3,7
15/11/2016 20:40	2,5	16/11/2016 2:50	1,7	16/11/2016 9:00	2,1
15/11/2016 20:50	2,7	16/11/2016 3:00	1,5	16/11/2016 9:10	1,1
15/11/2016 21:00	2,8	16/11/2016 3:10	1,8	16/11/2016 9:20	1,9
15/11/2016 21:10	2,2	16/11/2016 3:20	1,9	16/11/2016 9:30	2
15/11/2016 21:20	2,5	16/11/2016 3:30	1,5	16/11/2016 9:40	2,4
15/11/2016 21:30	3,4	16/11/2016 3:40	1,3	16/11/2016 9:50	2,9
15/11/2016 21:40	4	16/11/2016 3:50	1,6	16/11/2016 10:00	2,8
15/11/2016 21:50	2,8	16/11/2016 4:00	2,4	16/11/2016 10:10	2,6
15/11/2016 22:00	3,1	16/11/2016 4:10	2,8	16/11/2016 10:20	3,3
15/11/2016 22:10	2,7	16/11/2016 4:20	1,8	16/11/2016 10:30	2,3
15/11/2016 22:20	2,4	16/11/2016 4:30	1,3	16/11/2016 10:40	1,6
15/11/2016 22:30	3,1	16/11/2016 4:40	1,3	16/11/2016 10:50	1,1
15/11/2016 22:40	2,8	16/11/2016 4:50	1,3	16/11/2016 11:00	0,6
15/11/2016 22:50	2,7	16/11/2016 5:00	1,6	16/11/2016 11:10	0,4
15/11/2016 23:00	3,1	16/11/2016 5:10	1,1	16/11/2016 11:20	0,8
15/11/2016 23:10	3,1	16/11/2016 5:20	1	16/11/2016 11:30	0,8

Fecha	Velocidad	Fecha	Velocidad	Fecha	Velocidad
16/11/2016 11:40	1,5	16/11/2016 18:20	0,6	17/11/2016 0:30	1,6
16/11/2016 11:50	1,4	16/11/2016 18:30	0,6	17/11/2016 0:40	1,4
16/11/2016 12:00	0,6	16/11/2016 18:40	0,8	17/11/2016 0:50	0,9
16/11/2016 12:10	0,8	16/11/2016 18:50	0,7	17/11/2016 1:00	0,5
16/11/2016 12:20	0,6	16/11/2016 19:00	0,9	17/11/2016 1:10	0,7
16/11/2016 12:30	0,7	16/11/2016 19:10	1	17/11/2016 1:20	0,7
16/11/2016 12:40	1,5	16/11/2016 19:20	0,6	17/11/2016 1:30	1,1
16/11/2016 12:50	1	16/11/2016 19:30	1,1	17/11/2016 1:40	1,4
16/11/2016 13:00	1,2	16/11/2016 19:40	1,1	17/11/2016 1:50	1
16/11/2016 13:10	0,8	16/11/2016 19:50	0,8	17/11/2016 2:00	0,4
16/11/2016 13:20	0,9	16/11/2016 20:00	1,2	17/11/2016 2:10	0,5
16/11/2016 13:30	1,1	16/11/2016 20:10	1,5	17/11/2016 2:20	1,1
16/11/2016 13:40	0,7	16/11/2016 20:20	0,5	17/11/2016 2:30	0,9
16/11/2016 13:50	1,5	16/11/2016 20:30	0,5	17/11/2016 2:40	0,6
16/11/2016 14:00	1,5	16/11/2016 20:40	0,4	17/11/2016 2:50	0,4
16/11/2016 14:10	2,1	16/11/2016 20:50	0,3	17/11/2016 3:00	1
16/11/2016 14:40	2	16/11/2016 21:00	0,8	17/11/2016 3:10	1,1
16/11/2016 15:00	2,3	16/11/2016 21:10	0,8	17/11/2016 3:20	1,4
16/11/2016 15:10	2	16/11/2016 21:20	0,8	17/11/2016 3:30	0,7
16/11/2016 15:20	1,7	16/11/2016 21:30	0,8	17/11/2016 3:40	0,5
16/11/2016 15:30	1,6	16/11/2016 21:40	1,3	17/11/2016 3:50	0,6
16/11/2016 15:40	1,5	16/11/2016 21:50	0,8	17/11/2016 4:00	0,9
16/11/2016 15:50	1,6	16/11/2016 22:00	0,8	17/11/2016 4:10	0,5
16/11/2016 16:00	2	16/11/2016 22:10	0,8	17/11/2016 4:20	1,1
16/11/2016 16:10	1,4	16/11/2016 22:20	0,9	17/11/2016 4:30	0,7
16/11/2016 16:20	2,1	16/11/2016 22:30	0,8	17/11/2016 4:40	0,6
16/11/2016 16:30	1,7	16/11/2016 22:40	0,8	17/11/2016 4:50	1,1
16/11/2016 16:40	1,5	16/11/2016 22:50	0,7	17/11/2016 5:00	1,3
16/11/2016 16:50	1,7	16/11/2016 23:00	1	17/11/2016 5:10	1,1
16/11/2016 17:00	1,3	16/11/2016 23:10	0,7	17/11/2016 5:20	1
16/11/2016 17:10	1,3	16/11/2016 23:20	0,5	17/11/2016 5:30	0,5
16/11/2016 17:20	1,4	16/11/2016 23:30	1	17/11/2016 5:40	0,6
16/11/2016 17:30	1,2	16/11/2016 23:40	0,8	17/11/2016 5:50	1,2
16/11/2016 17:40	0,7	16/11/2016 23:50	0,9	17/11/2016 6:00	1
16/11/2016 17:50	0,6	17/11/2016 0:00	1,6	17/11/2016 6:10	0,9
16/11/2016 18:00	0,5	17/11/2016 0:10	1,5	17/11/2016 6:20	1,2
16/11/2016 18:10	0,4	17/11/2016 0:20	1,3	17/11/2016 6:30	0,6

Fecha	Velocidad	Fecha	Velocidad	Fecha	Velocidad
17/11/2016 6:40	0,7	17/11/2016 12:50	4,8	17/11/2016 19:00	2,1
17/11/2016 6:50	0,8	17/11/2016 13:00	5,2	17/11/2016 19:10	1,5
17/11/2016 7:00	0,9	17/11/2016 13:10	5,7	17/11/2016 19:20	1,2
17/11/2016 7:10	1,1	17/11/2016 13:20	5,5	17/11/2016 19:30	1,9
17/11/2016 7:20	1,1	17/11/2016 13:30	4,7	17/11/2016 19:40	1,7
17/11/2016 7:30	1	17/11/2016 13:40	5,2	17/11/2016 19:50	1,5
17/11/2016 7:40	0,6	17/11/2016 13:50	5,4	17/11/2016 20:00	1,7
17/11/2016 7:50	0,6	17/11/2016 14:00	5,2	17/11/2016 20:10	1,8
17/11/2016 8:00	0,5	17/11/2016 14:10	5	17/11/2016 20:20	2,7
17/11/2016 8:10	1,1	17/11/2016 14:20	5,6	17/11/2016 20:30	2,8
17/11/2016 8:20	1,5	17/11/2016 14:30	4,8	17/11/2016 20:40	2,7
17/11/2016 8:30	2,5	17/11/2016 14:40	5,4	17/11/2016 20:50	3,6
17/11/2016 8:40	1,9	17/11/2016 14:50	5,1	17/11/2016 21:00	3,4
17/11/2016 8:50	1,7	17/11/2016 15:00	5,3	17/11/2016 21:10	3,3
17/11/2016 9:00	1,6	17/11/2016 15:10	4,8	17/11/2016 21:20	3,5
17/11/2016 9:10	0,9	17/11/2016 15:20	4,8	17/11/2016 21:30	2,8
17/11/2016 9:20	0,6	17/11/2016 15:30	4,6	17/11/2016 21:40	3,1
17/11/2016 9:30	1,4	17/11/2016 15:40	4,7	17/11/2016 21:50	2,9
17/11/2016 9:40	1,9	17/11/2016 15:50	5	17/11/2016 22:00	2,7
17/11/2016 9:50	2,5	17/11/2016 16:00	4,5	17/11/2016 22:10	2,6
17/11/2016 10:00	2,7	17/11/2016 16:10	4,3	17/11/2016 22:20	2,4
17/11/2016 10:10	3,2	17/11/2016 16:20	4,4	17/11/2016 22:30	2,6
17/11/2016 10:20	3,9	17/11/2016 16:30	3,6	17/11/2016 22:40	2,2
17/11/2016 10:30	4,8	17/11/2016 16:40	3,9	17/11/2016 22:50	1,6
17/11/2016 10:40	4,8	17/11/2016 16:50	3,3	17/11/2016 23:00	1,2
17/11/2016 10:50	5,1	17/11/2016 17:00	3	17/11/2016 23:10	0,6
17/11/2016 11:00	5	17/11/2016 17:10	2,8	17/11/2016 23:20	1,1
17/11/2016 11:10	5,4	17/11/2016 17:20	2,5	17/11/2016 23:30	1,6
17/11/2016 11:20	4,6	17/11/2016 17:30	2,1	17/11/2016 23:40	1,5
17/11/2016 11:30	4,5	17/11/2016 17:40	2,3	17/11/2016 23:50	2
17/11/2016 11:40	4,9	17/11/2016 17:50	2,6	18/11/2016 0:00	2,6
17/11/2016 11:50	4,9	17/11/2016 18:00	2,5	18/11/2016 0:10	2,8
17/11/2016 12:00	5	17/11/2016 18:10	2,4	18/11/2016 0:20	2,6
17/11/2016 12:10	4,9	17/11/2016 18:20	2,1	18/11/2016 0:30	1,9
17/11/2016 12:20	4,2	17/11/2016 18:30	2,9	18/11/2016 0:40	2,6
17/11/2016 12:30	4,8	17/11/2016 18:40	2,7	18/11/2016 0:50	3,4
17/11/2016 12:40	5,5	17/11/2016 18:50	3	18/11/2016 1:00	3,3

Fecha	Velocidad	Fecha	Velocidad	Fecha	Velocidad
18/11/2016 1:10	3,2	18/11/2016 7:20	0,9	18/11/2016 13:30	3,9
18/11/2016 1:20	2,8	18/11/2016 7:30	1	18/11/2016 13:40	4,7
18/11/2016 1:30	2,8	18/11/2016 7:40	1,4	18/11/2016 13:50	4,6
18/11/2016 1:40	2,7	18/11/2016 7:50	1,4	18/11/2016 14:00	4,1
18/11/2016 1:50	1,9	18/11/2016 8:00	1	18/11/2016 14:10	3,8
18/11/2016 2:00	1,7	18/11/2016 8:10	1	18/11/2016 14:20	3,6
18/11/2016 2:10	0,9	18/11/2016 8:20	0,9	18/11/2016 14:30	3,8
18/11/2016 2:20	1,1	18/11/2016 8:30	1,2	18/11/2016 14:40	4,2
18/11/2016 2:30	1,8	18/11/2016 8:40	1,3	18/11/2016 14:50	4,5
18/11/2016 2:40	1,5	18/11/2016 8:50	1,4	18/11/2016 15:00	4,2
18/11/2016 2:50	1,6	18/11/2016 9:00	1,6	18/11/2016 15:10	4
18/11/2016 3:00	1,9	18/11/2016 9:10	2,2	18/11/2016 15:20	4,3
18/11/2016 3:10	1,1	18/11/2016 9:20	1,5	18/11/2016 15:30	3,6
18/11/2016 3:20	0,7	18/11/2016 9:30	1,7	18/11/2016 15:40	3,3
18/11/2016 3:30	0,5	18/11/2016 9:40	1,8	18/11/2016 15:50	4
18/11/2016 3:40	0,4	18/11/2016 9:50	3,2	18/11/2016 16:00	3,7
18/11/2016 3:50	0,2	18/11/2016 10:00	3,3	18/11/2016 16:10	3,9
18/11/2016 4:00	0,5	18/11/2016 10:10	3,3	18/11/2016 16:20	3,6
18/11/2016 4:10	0,9	18/11/2016 10:20	3,2	18/11/2016 16:30	3,6
18/11/2016 4:20	1	18/11/2016 10:30	2,8	18/11/2016 16:40	3,2
18/11/2016 4:30	0,9	18/11/2016 10:40	3,2	18/11/2016 16:50	2,9
18/11/2016 4:40	1,1	18/11/2016 10:50	3,2	18/11/2016 17:00	2,5
18/11/2016 4:50	1,4	18/11/2016 11:00	2,6	18/11/2016 17:10	2,7
18/11/2016 5:00	1,5	18/11/2016 11:10	2,4	18/11/2016 17:20	2
18/11/2016 5:10	1,6	18/11/2016 11:20	2,9	18/11/2016 17:30	1,6
18/11/2016 5:20	1,3	18/11/2016 11:30	3	18/11/2016 17:40	1,2
18/11/2016 5:30	2,2	18/11/2016 11:40	2,7	18/11/2016 17:50	1,8
18/11/2016 5:40	1,6	18/11/2016 11:50	2,4	18/11/2016 18:00	1,3
18/11/2016 5:50	0,5	18/11/2016 12:00	2,6	18/11/2016 18:10	1,6
18/11/2016 6:00	1,2	18/11/2016 12:10	2,6	18/11/2016 18:20	1,4
18/11/2016 6:10	1,5	18/11/2016 12:20	1,9	18/11/2016 18:30	1,3
18/11/2016 6:20	1	18/11/2016 12:30	2,3	18/11/2016 18:40	1,1
18/11/2016 6:30	0,7	18/11/2016 12:40	2	18/11/2016 18:50	0,9
18/11/2016 6:40	0,6	18/11/2016 12:50	2,8	18/11/2016 19:00	1,4
18/11/2016 6:50	1	18/11/2016 13:00	3,2	18/11/2016 19:10	1,8
18/11/2016 7:00	1,2	18/11/2016 13:10	3,3	18/11/2016 19:20	1,4
18/11/2016 7:10	1,1	18/11/2016 13:20	3,5	18/11/2016 19:30	1

Fecha	Velocidad	Fecha	Velocidad	Fecha	Velocidad
18/11/2016 19:40	0,7	19/11/2016 1:50	0,3	19/11/2016 8:00	2
18/11/2016 19:50	1,2	19/11/2016 2:00	0,4	19/11/2016 8:10	3
18/11/2016 20:00	1,1	19/11/2016 2:10	0,5	19/11/2016 8:20	2,4
18/11/2016 20:10	0,9	19/11/2016 2:20	1	19/11/2016 8:30	2,5
18/11/2016 20:20	0,4	19/11/2016 2:30	0,6	19/11/2016 8:40	2,8
18/11/2016 20:30	1,2	19/11/2016 2:40	0,5	19/11/2016 8:50	2,9
18/11/2016 20:40	2,1	19/11/2016 2:50	0,6	19/11/2016 9:00	3,6
18/11/2016 20:50	2,2	19/11/2016 3:00	0,5	19/11/2016 9:10	3,4
18/11/2016 21:00	1,6	19/11/2016 3:10	1,2	19/11/2016 9:20	2,9
18/11/2016 21:10	1,1	19/11/2016 3:20	1,3	19/11/2016 9:30	2,9
18/11/2016 21:20	0,9	19/11/2016 3:30	1,2	19/11/2016 9:40	4,5
18/11/2016 21:30	1,2	19/11/2016 3:40	1,1	19/11/2016 9:50	4
18/11/2016 21:40	2,1	19/11/2016 3:50	0,9	19/11/2016 10:00	2,7
18/11/2016 21:50	2,3	19/11/2016 4:00	2,2	19/11/2016 10:10	2,7
18/11/2016 22:00	2	19/11/2016 4:10	2,1	19/11/2016 10:20	4,8
18/11/2016 22:10	1,5	19/11/2016 4:20	1,6	19/11/2016 10:30	4,2
18/11/2016 22:20	1,6	19/11/2016 4:30	2	19/11/2016 10:40	3,1
18/11/2016 22:30	1,3	19/11/2016 4:40	2,3	19/11/2016 10:50	5
18/11/2016 22:40	1,2	19/11/2016 4:50	2,4	19/11/2016 11:00	6,2
18/11/2016 22:50	1,4	19/11/2016 5:00	2,5	19/11/2016 11:10	7,3
18/11/2016 23:00	2	19/11/2016 5:10	2,7	19/11/2016 11:20	6,2
18/11/2016 23:10	1,6	19/11/2016 5:20	1,9	19/11/2016 11:30	6,9
18/11/2016 23:20	0,7	19/11/2016 5:30	1,8	19/11/2016 11:40	6,4
18/11/2016 23:30	0,4	19/11/2016 5:40	1,1	19/11/2016 11:50	6,7
18/11/2016 23:40	0,7	19/11/2016 5:50	0,9	19/11/2016 12:00	5,9
18/11/2016 23:50	0,5	19/11/2016 6:00	1,7	19/11/2016 12:10	5
19/11/2016 0:00	0,8	19/11/2016 6:10	1,5	19/11/2016 12:20	5,1
19/11/2016 0:10	0,9	19/11/2016 6:20	2	19/11/2016 12:30	4,9
19/11/2016 0:20	1,4	19/11/2016 6:30	2,1	19/11/2016 12:40	4,4
19/11/2016 0:30	0,9	19/11/2016 6:40	1,7	19/11/2016 12:50	3,7
19/11/2016 0:40	0,3	19/11/2016 6:50	1,6	19/11/2016 13:00	3,7
19/11/2016 0:50	0,8	19/11/2016 7:00	2	19/11/2016 13:10	2,9
19/11/2016 1:00	0,9	19/11/2016 7:10	2,3	19/11/2016 13:20	2,9
19/11/2016 1:10	0,7	19/11/2016 7:20	2,4	19/11/2016 13:30	3,4
19/11/2016 1:20	0,6	19/11/2016 7:30	2,3	19/11/2016 13:40	3,8
19/11/2016 1:30	0,9	19/11/2016 7:40	2,4	19/11/2016 13:50	3,9
19/11/2016 1:40	0,3	19/11/2016 7:50	2,2	19/11/2016 14:00	3,5

Fecha	Velocidad	Fecha	Velocidad	Fecha	Velocidad
19/11/2016 14:10	3,4	19/11/2016 20:20	3,3	20/11/2016 2:30	1,2
19/11/2016 14:20	3,5	19/11/2016 20:30	4,3	20/11/2016 2:40	0,9
19/11/2016 14:30	3	19/11/2016 20:40	3,7	20/11/2016 2:50	1,5
19/11/2016 14:40	3,9	19/11/2016 20:50	4,1	20/11/2016 3:00	2,3
19/11/2016 14:50	3,7	19/11/2016 21:00	3,6	20/11/2016 3:10	1,9
19/11/2016 15:00	3,4	19/11/2016 21:10	3,4	20/11/2016 3:20	0,9
19/11/2016 15:10	3,1	19/11/2016 21:20	4	20/11/2016 3:30	0,9
19/11/2016 15:20	3,8	19/11/2016 21:30	3,9	20/11/2016 3:40	1,4
19/11/2016 15:30	3,2	19/11/2016 21:40	3,4	20/11/2016 3:50	1,7
19/11/2016 15:40	3,7	19/11/2016 21:50	2,5	20/11/2016 4:00	1,2
19/11/2016 15:50	3,7	19/11/2016 22:00	2,6	20/11/2016 4:10	0,7
19/11/2016 16:00	4,7	19/11/2016 22:10	2,4	20/11/2016 4:20	0,9
19/11/2016 16:10	4,2	19/11/2016 22:20	2,4	20/11/2016 4:30	2,4
19/11/2016 16:20	3,4	19/11/2016 22:30	2,3	20/11/2016 4:40	1,7
19/11/2016 16:30	3,4	19/11/2016 22:40	2,7	20/11/2016 4:50	1
19/11/2016 16:40	3,6	19/11/2016 22:50	1,4	20/11/2016 5:00	1,6
19/11/2016 16:50	3,4	19/11/2016 23:00	1,2	20/11/2016 5:10	1,4
19/11/2016 17:00	3,4	19/11/2016 23:10	1,1	20/11/2016 5:20	1,2
19/11/2016 17:10	3,3	19/11/2016 23:20	1,5	20/11/2016 5:30	2,1
19/11/2016 17:20	2,8	19/11/2016 23:30	2,4	20/11/2016 5:40	2,5
19/11/2016 17:30	2,5	19/11/2016 23:40	1,4	20/11/2016 5:50	1,7
19/11/2016 17:40	2,3	19/11/2016 23:50	1,4	20/11/2016 6:00	1
19/11/2016 17:50	2	20/11/2016 0:00	1,5	20/11/2016 6:10	1,5
19/11/2016 18:00	1,1	20/11/2016 0:10	0,4	20/11/2016 6:20	0,9
19/11/2016 18:10	1,1	20/11/2016 0:20	1,7	20/11/2016 6:30	1,4
19/11/2016 18:20	1,8	20/11/2016 0:30	2,6	20/11/2016 6:40	1,1
19/11/2016 18:30	1,3	20/11/2016 0:40	2,1	20/11/2016 6:50	1,1
19/11/2016 18:40	1,8	20/11/2016 0:50	1,6	20/11/2016 7:00	1,7
19/11/2016 18:50	2,1	20/11/2016 1:00	1,3	20/11/2016 7:10	1,6
19/11/2016 19:00	3	20/11/2016 1:10	0,8	20/11/2016 7:20	1,9
19/11/2016 19:10	3,1	20/11/2016 1:20	0,9	20/11/2016 7:30	1,4
19/11/2016 19:20	3	20/11/2016 1:30	0,9	20/11/2016 7:40	1,5
19/11/2016 19:30	3,4	20/11/2016 1:40	0,9	20/11/2016 7:50	1,5
19/11/2016 19:40	3,8	20/11/2016 1:50	1,2	20/11/2016 8:00	1,3
19/11/2016 19:50	2,9	20/11/2016 2:00	0,9	20/11/2016 8:10	1,1
19/11/2016 20:00	3,3	20/11/2016 2:10	0,5	20/11/2016 8:20	1,6
19/11/2016 20:10	3,5	20/11/2016 2:20	0,6	20/11/2016 8:30	1,8

Fecha	Velocidad	Fecha	Velocidad	Fecha	Velocidad
20/11/2016 8:40	1,6	20/11/2016 14:50	2,6	20/11/2016 21:00	0,7
20/11/2016 8:50	1,4	20/11/2016 15:00	1,9	20/11/2016 21:10	1,6
20/11/2016 9:00	2,1	20/11/2016 15:10	2,3	20/11/2016 21:20	1,7
20/11/2016 9:10	2,6	20/11/2016 15:20	2,2	20/11/2016 21:30	1,4
20/11/2016 9:20	2,7	20/11/2016 15:30	2,3	20/11/2016 21:40	1,2
20/11/2016 9:30	3,8	20/11/2016 15:40	2,6	20/11/2016 21:50	1,1
20/11/2016 9:40	2,9	20/11/2016 15:50	2,8	20/11/2016 22:00	0,8
20/11/2016 9:50	3,9	20/11/2016 16:00	2,7	20/11/2016 22:10	1
20/11/2016 10:00	3,3	20/11/2016 16:10	2,9	20/11/2016 22:20	1,3
20/11/2016 10:10	3,1	20/11/2016 16:20	3,2	20/11/2016 22:30	1,3
20/11/2016 10:20	3,6	20/11/2016 16:30	2,3	20/11/2016 22:40	0,8
20/11/2016 10:30	3,7	20/11/2016 16:40	2,5	20/11/2016 22:50	0,8
20/11/2016 10:40	3,8	20/11/2016 16:50	2,3	20/11/2016 23:00	1
20/11/2016 10:50	4	20/11/2016 17:00	1,6	20/11/2016 23:10	0,9
20/11/2016 11:00	4,1	20/11/2016 17:10	1,8	20/11/2016 23:20	0,8
20/11/2016 11:10	4,2	20/11/2016 17:20	2	20/11/2016 23:30	1,1
20/11/2016 11:20	3,6	20/11/2016 17:30	1,6	20/11/2016 23:40	1,1
20/11/2016 11:30	3,9	20/11/2016 17:40	1,2	20/11/2016 23:50	1
20/11/2016 11:40	4,2	20/11/2016 17:50	1,5	21/11/2016 0:00	0,7
20/11/2016 11:50	3,7	20/11/2016 18:00	1,6	21/11/2016 0:10	0,7
20/11/2016 12:00	3,3	20/11/2016 18:10	1	21/11/2016 0:20	1
20/11/2016 12:10	3,5	20/11/2016 18:20	0,8	21/11/2016 0:30	1,1
20/11/2016 12:20	4,1	20/11/2016 18:30	1,3	21/11/2016 0:40	1,9
20/11/2016 12:30	4	20/11/2016 18:40	1,8	21/11/2016 0:50	0,8
20/11/2016 12:40	3,5	20/11/2016 18:50	2	21/11/2016 1:00	0,5
20/11/2016 12:50	4,3	20/11/2016 19:00	1,4	21/11/2016 1:10	0,4
20/11/2016 13:00	4,6	20/11/2016 19:10	0,9	21/11/2016 1:20	0,4
20/11/2016 13:10	4	20/11/2016 19:20	1,3	21/11/2016 1:30	1,2
20/11/2016 13:20	3,8	20/11/2016 19:30	1,3	21/11/2016 1:40	0,8
20/11/2016 13:30	3,8	20/11/2016 19:40	0,6	21/11/2016 1:50	0,8
20/11/2016 13:40	3,6	20/11/2016 19:50	0,7	21/11/2016 2:00	1
20/11/2016 13:50	3,8	20/11/2016 20:00	0,8	21/11/2016 2:10	1
20/11/2016 14:00	3,1	20/11/2016 20:10	0,9	21/11/2016 2:20	0,6
20/11/2016 14:10	2,7	20/11/2016 20:20	1,1	21/11/2016 2:30	0,6
20/11/2016 14:20	2,6	20/11/2016 20:30	0,8	21/11/2016 2:40	0,5
20/11/2016 14:30	2,4	20/11/2016 20:40	0,5	21/11/2016 2:50	0,8
20/11/2016 14:40	2,1	20/11/2016 20:50	0,7	21/11/2016 3:00	1

Fecha	Velocidad	Fecha	Velocidad	Fecha	Velocidad
21/11/2016 3:10	1,1	21/11/2016 9:20	0,7	21/11/2016 15:40	5,3
21/11/2016 3:20	1	21/11/2016 9:30	0,9	21/11/2016 15:50	4,9
21/11/2016 3:30	1	21/11/2016 9:40	1	21/11/2016 16:00	5,8
21/11/2016 3:40	0,8	21/11/2016 9:50	1,3	21/11/2016 16:10	4,4
21/11/2016 3:50	1,1	21/11/2016 10:00	1,9	21/11/2016 16:20	4,7
21/11/2016 4:00	1,1	21/11/2016 10:10	2	21/11/2016 16:30	5
21/11/2016 4:10	1,1	21/11/2016 10:20	2	21/11/2016 16:40	4,7
21/11/2016 4:20	1,1	21/11/2016 10:30	1,8	21/11/2016 16:50	4,8
21/11/2016 4:30	0,9	21/11/2016 10:40	2,4	21/11/2016 17:00	3,8
21/11/2016 4:40	1,2	21/11/2016 10:50	2,4	21/11/2016 17:10	4,1
21/11/2016 4:50	0,7	21/11/2016 11:00	2,3	21/11/2016 17:20	2,9
21/11/2016 5:00	1,2	21/11/2016 11:10	2,3	21/11/2016 17:30	3,2
21/11/2016 5:10	1,6	21/11/2016 11:20	1,8	21/11/2016 17:40	2,7
21/11/2016 5:20	2,1	21/11/2016 11:30	2,1	21/11/2016 17:50	2
21/11/2016 5:30	1,4	21/11/2016 11:40	2,3	21/11/2016 18:00	1,3
21/11/2016 5:40	1,3	21/11/2016 11:50	2,1	21/11/2016 18:10	1,6
21/11/2016 5:50	1,4	21/11/2016 12:00	2,5	21/11/2016 18:20	1,8
21/11/2016 6:00	1,5	21/11/2016 12:10	2,2	21/11/2016 18:30	1,6
21/11/2016 6:10	1,2	21/11/2016 12:20	3,1	21/11/2016 18:40	2
21/11/2016 6:20	0,9	21/11/2016 12:30	2,8	21/11/2016 18:50	2,4
21/11/2016 6:30	0,8	21/11/2016 12:40	2,9	21/11/2016 19:00	1,7
21/11/2016 6:40	0,6	21/11/2016 12:50	3,4	21/11/2016 19:10	1,7
21/11/2016 6:50	0,7	21/11/2016 13:00	4,3	21/11/2016 19:20	1,7
21/11/2016 7:00	1,2	21/11/2016 13:10	4,2	21/11/2016 19:30	1,2
21/11/2016 7:10	1,1	21/11/2016 13:20	4,6	21/11/2016 19:40	1,3
21/11/2016 7:20	1	21/11/2016 13:30	4,4	21/11/2016 19:50	1,8
21/11/2016 7:30	1,5	21/11/2016 13:40	4,6	21/11/2016 20:00	2,1
21/11/2016 7:40	1,6	21/11/2016 13:50	5,1	21/11/2016 20:10	1,7
21/11/2016 7:50	1,4	21/11/2016 14:00	5,7	21/11/2016 20:20	0,7
21/11/2016 8:00	0,9	21/11/2016 14:10	6,2	21/11/2016 20:30	0,7
21/11/2016 8:10	0,8	21/11/2016 14:20	6,1	21/11/2016 20:40	1,3
21/11/2016 8:20	0,6	21/11/2016 14:30	5,7	21/11/2016 20:50	1,5
21/11/2016 8:30	0,7	21/11/2016 14:40	5,3	21/11/2016 21:00	2
21/11/2016 8:40	0,9	21/11/2016 14:50	5,9	21/11/2016 21:10	3
21/11/2016 8:50	1	21/11/2016 15:00	5,6	21/11/2016 21:20	3,7
21/11/2016 9:00	1	21/11/2016 15:10	6,1	21/11/2016 21:30	5,5
21/11/2016 9:10	0,8	21/11/2016 15:30	4,6	21/11/2016 21:40	4

Fecha	Velocidad	Fecha	Velocidad	Fecha	Velocidad
21/11/2016 21:50	2,8	22/11/2016 4:00	0,3	22/11/2016 10:10	1,1
21/11/2016 22:00	3,4	22/11/2016 4:10	0,5	22/11/2016 10:20	1,4
21/11/2016 22:10	5,4	22/11/2016 4:20	0,9	22/11/2016 10:30	2,2
21/11/2016 22:20	4,1	22/11/2016 4:30	1,1	22/11/2016 10:40	2,7
21/11/2016 22:30	3	22/11/2016 4:40	1,5	22/11/2016 10:50	3,3
21/11/2016 22:40	3,6	22/11/2016 4:50	2,2	22/11/2016 11:00	5,2
21/11/2016 22:50	4,2	22/11/2016 5:00	1	22/11/2016 11:10	5,7
21/11/2016 23:00	3,1	22/11/2016 5:10	1	22/11/2016 11:20	5,1
21/11/2016 23:10	2,3	22/11/2016 5:20	0,7	22/11/2016 11:30	5,5
21/11/2016 23:20	2,8	22/11/2016 5:30	0,7	22/11/2016 11:40	5,9
21/11/2016 23:30	2,3	22/11/2016 5:40	1	22/11/2016 11:50	5,5
21/11/2016 23:40	2	22/11/2016 5:50	2,5	22/11/2016 12:00	5,6
21/11/2016 23:50	1,8	22/11/2016 6:00	2,9	22/11/2016 12:10	5,9
22/11/2016 0:00	1,5	22/11/2016 6:10	2,9	22/11/2016 12:20	5,5
22/11/2016 0:10	2,1	22/11/2016 6:20	2,1	22/11/2016 12:30	5
22/11/2016 0:20	2,2	22/11/2016 6:30	1,4	22/11/2016 12:40	5,6
22/11/2016 0:30	1,3	22/11/2016 6:40	1	22/11/2016 12:50	4,7
22/11/2016 0:40	1,9	22/11/2016 6:50	1,1	22/11/2016 13:00	5,6
22/11/2016 0:50	1,9	22/11/2016 7:00	0,9	22/11/2016 13:10	4,7
22/11/2016 1:00	2,1	22/11/2016 7:10	0,6	22/11/2016 13:20	4,9
22/11/2016 1:10	2,2	22/11/2016 7:20	0,9	22/11/2016 13:30	4,6
22/11/2016 1:20	2,4	22/11/2016 7:30	1,1	22/11/2016 13:40	4,9
22/11/2016 1:30	2,9	22/11/2016 7:40	1,2	22/11/2016 13:50	4,9
22/11/2016 1:40	2,6	22/11/2016 7:50	1,5	22/11/2016 14:00	4,8
22/11/2016 1:50	2	22/11/2016 8:00	0,9	22/11/2016 14:10	5,1
22/11/2016 2:00	2,4	22/11/2016 8:10	0,7	22/11/2016 14:20	4,8
22/11/2016 2:10	2,5	22/11/2016 8:20	1,7	22/11/2016 14:30	5,3
22/11/2016 2:20	2,1	22/11/2016 8:30	1,4	22/11/2016 14:40	5,3
22/11/2016 2:30	1,3	22/11/2016 8:40	1,7	22/11/2016 14:50	5,2
22/11/2016 2:40	1,6	22/11/2016 8:50	1,1	22/11/2016 15:00	6,3
22/11/2016 2:50	2	22/11/2016 9:00	1,1	22/11/2016 15:10	6,8
22/11/2016 3:00	1,2	22/11/2016 9:10	1,3	22/11/2016 15:20	5,9
22/11/2016 3:10	1,2	22/11/2016 9:20	0,7	22/11/2016 15:30	6
22/11/2016 3:20	1,2	22/11/2016 9:30	1,1	22/11/2016 15:40	5,1
22/11/2016 3:30	1,4	22/11/2016 9:40	1,1	22/11/2016 15:50	4,4
22/11/2016 3:40	1,9	22/11/2016 9:50	0,7	22/11/2016 16:00	4,8
22/11/2016 3:50	0,8	22/11/2016 10:00	0,6	22/11/2016 16:10	4,4

Fecha	Velocidad	Fecha	Velocidad	Fecha	Velocidad
22/11/2016 16:20	4,8	22/11/2016 22:30	1,2	23/11/2016 4:40	0,9
22/11/2016 16:30	4,7	22/11/2016 22:40	0,6	23/11/2016 4:50	1,1
22/11/2016 16:40	3,9	22/11/2016 22:50	0,9	23/11/2016 5:00	1,2
22/11/2016 16:50	4,1	22/11/2016 23:00	0,9	23/11/2016 5:10	1,2
22/11/2016 17:00	3,7	22/11/2016 23:10	1	23/11/2016 5:20	1,1
22/11/2016 17:10	2,7	22/11/2016 23:20	1,1	23/11/2016 5:30	1,1
22/11/2016 17:20	2,3	22/11/2016 23:30	1,3	23/11/2016 5:40	1,1
22/11/2016 17:30	1,6	22/11/2016 23:40	1,2	23/11/2016 5:50	1,2
22/11/2016 17:40	1,8	22/11/2016 23:50	1,4	23/11/2016 6:00	1,2
22/11/2016 17:50	1,7	23/11/2016 0:00	1,2	23/11/2016 6:10	1,2
22/11/2016 18:00	1,5	23/11/2016 0:10	1,5	23/11/2016 6:20	0,5
22/11/2016 18:10	1,7	23/11/2016 0:20	1,3	23/11/2016 6:30	1,3
22/11/2016 18:20	2,2	23/11/2016 0:30	0,7	23/11/2016 6:40	1,2
22/11/2016 18:30	2,2	23/11/2016 0:40	0,6	23/11/2016 6:50	0,6
22/11/2016 18:40	3	23/11/2016 0:50	1,3	23/11/2016 7:00	0,4
22/11/2016 18:50	2,1	23/11/2016 1:00	1,2	23/11/2016 7:10	0,8
22/11/2016 19:00	2,6	23/11/2016 1:10	1,3	23/11/2016 7:20	0,6
22/11/2016 19:10	2,2	23/11/2016 1:20	1,1	23/11/2016 7:30	1,1
22/11/2016 19:20	2,2	23/11/2016 1:30	1,1	23/11/2016 7:40	2,2
22/11/2016 19:30	1,8	23/11/2016 1:40	1,2	23/11/2016 7:50	1,1
22/11/2016 19:40	2,1	23/11/2016 1:50	1,5	23/11/2016 8:00	0,6
22/11/2016 19:50	2,7	23/11/2016 2:00	1,4	23/11/2016 8:10	1,1
22/11/2016 20:00	2,2	23/11/2016 2:10	1,4	23/11/2016 8:20	1
22/11/2016 20:10	1,7	23/11/2016 2:20	1,1	23/11/2016 8:30	0,8
22/11/2016 20:20	2	23/11/2016 2:30	0,4	23/11/2016 8:40	0,7
22/11/2016 20:30	1,4	23/11/2016 2:40	0,3	23/11/2016 8:50	1
22/11/2016 20:40	1,2	23/11/2016 2:50	0,8	23/11/2016 9:00	1,5
22/11/2016 20:50	1,8	23/11/2016 3:00	1,1	23/11/2016 9:10	1,9
22/11/2016 21:00	1,6	23/11/2016 3:10	1,2	23/11/2016 9:20	2,8
22/11/2016 21:10	1,1	23/11/2016 3:20	1,4	23/11/2016 9:30	3,5
22/11/2016 21:20	1	23/11/2016 3:30	1,2	23/11/2016 9:40	4,2
22/11/2016 21:30	1,3	23/11/2016 3:40	0,5	23/11/2016 9:50	4,7
22/11/2016 21:40	1,7	23/11/2016 3:50	1,5	23/11/2016 10:00	4,4
22/11/2016 21:50	1,9	23/11/2016 4:00	1,2	23/11/2016 10:10	5
22/11/2016 22:00	1,8	23/11/2016 4:10	1,3	23/11/2016 10:20	4,1
22/11/2016 22:10	1,5	23/11/2016 4:20	0,7	23/11/2016 10:30	4,3
22/11/2016 22:20	1,1	23/11/2016 4:30	0,7	23/11/2016 10:40	4,6

Fecha	Velocidad	Fecha	Velocidad	Fecha	Velocidad
23/11/2016 10:50	4,4	23/11/2016 17:00	3	23/11/2016 23:20	1,4
23/11/2016 11:00	4,9	23/11/2016 17:10	2,8	23/11/2016 23:30	1,2
23/11/2016 11:10	4,9	23/11/2016 17:20	3	23/11/2016 23:40	0,9
23/11/2016 11:20	5,2	23/11/2016 17:30	3,2	23/11/2016 23:50	0,8
23/11/2016 11:30	5,6	23/11/2016 17:50	2,2	24/11/2016 0:00	1,2
23/11/2016 11:40	5,5	23/11/2016 18:00	2	24/11/2016 0:10	1,2
23/11/2016 11:50	5,9	23/11/2016 18:10	1,7	24/11/2016 0:20	1,4
23/11/2016 12:00	6	23/11/2016 18:20	1,5	24/11/2016 0:30	0,7
23/11/2016 12:10	5,4	23/11/2016 18:30	1,8	24/11/2016 0:40	0,6
23/11/2016 12:20	4,7	23/11/2016 18:40	1,8	24/11/2016 0:50	1,1
23/11/2016 12:30	5	23/11/2016 18:50	1,9	24/11/2016 1:00	0,8
23/11/2016 12:40	5,2	23/11/2016 19:00	1,5	24/11/2016 1:10	0,6
23/11/2016 12:50	5,2	23/11/2016 19:10	1,4	24/11/2016 1:20	0,9
23/11/2016 13:00	4,7	23/11/2016 19:20	1,5	24/11/2016 1:30	0,7
23/11/2016 13:10	4,4	23/11/2016 19:30	1,5	24/11/2016 1:40	1,1
23/11/2016 13:20	4,9	23/11/2016 19:40	2,4	24/11/2016 1:50	0,9
23/11/2016 13:30	4,9	23/11/2016 19:50	2,7	24/11/2016 2:00	0,7
23/11/2016 13:40	4,7	23/11/2016 20:00	2,5	24/11/2016 2:10	0,9
23/11/2016 13:50	5,4	23/11/2016 20:10	2,3	24/11/2016 2:20	1
23/11/2016 14:00	5,1	23/11/2016 20:20	1,6	24/11/2016 2:30	0,7
23/11/2016 14:10	4,7	23/11/2016 20:30	2	24/11/2016 2:40	0,8
23/11/2016 14:20	5	23/11/2016 20:40	1,8	24/11/2016 2:50	1,1
23/11/2016 14:30	4,8	23/11/2016 20:50	1,4	24/11/2016 3:00	1,3
23/11/2016 14:40	5,4	23/11/2016 21:00	1,5	24/11/2016 3:10	1,1
23/11/2016 14:50	5,4	23/11/2016 21:10	1,7	24/11/2016 3:20	2,1
23/11/2016 15:00	5,4	23/11/2016 21:20	1,1	24/11/2016 3:30	2,6
23/11/2016 15:10	5,7	23/11/2016 21:30	1,3	24/11/2016 3:40	2
23/11/2016 15:20	5,4	23/11/2016 21:40	1,2	24/11/2016 3:50	1,4
23/11/2016 15:30	5,2	23/11/2016 21:50	1,1	24/11/2016 4:00	0,9
23/11/2016 15:40	4,7	23/11/2016 22:00	1,5	24/11/2016 4:10	0,3
23/11/2016 15:50	4,3	23/11/2016 22:10	1,4	24/11/2016 4:20	1,6
23/11/2016 16:00	4,4	23/11/2016 22:20	0,8	24/11/2016 4:30	1,7
23/11/2016 16:10	5	23/11/2016 22:30	1,1	24/11/2016 4:40	1
23/11/2016 16:20	4	23/11/2016 22:40	1,5	24/11/2016 4:50	0,9
23/11/2016 16:30	4	23/11/2016 22:50	1,3	24/11/2016 5:00	1,7
23/11/2016 16:40	3,7	23/11/2016 23:00	1,1	24/11/2016 5:10	1,9
23/11/2016 16:50	3,4	23/11/2016 23:10	1,2	24/11/2016 5:20	1,1

Fecha	Velocidad	Fecha	Velocidad	Fecha	Velocidad
24/11/2016 5:30	1	24/11/2016 11:50	4,6	24/11/2016 18:00	2,9
24/11/2016 5:40	0,9	24/11/2016 12:00	5,2	24/11/2016 18:10	2,6
24/11/2016 5:50	1,4	24/11/2016 12:10	4,8	24/11/2016 18:20	2,1
24/11/2016 6:00	1,8	24/11/2016 12:20	4,8	24/11/2016 18:30	1,9
24/11/2016 6:10	1,1	24/11/2016 12:30	4,6	24/11/2016 18:40	1,8
24/11/2016 6:30	0,9	24/11/2016 12:40	5,1	24/11/2016 18:50	1,2
24/11/2016 6:40	1,9	24/11/2016 12:50	4,9	24/11/2016 19:00	1,3
24/11/2016 6:50	3	24/11/2016 13:00	4,7	24/11/2016 19:10	1,8
24/11/2016 7:00	3,2	24/11/2016 13:10	5,1	24/11/2016 19:20	1,4
24/11/2016 7:10	2,2	24/11/2016 13:20	5	24/11/2016 19:30	0,9
24/11/2016 7:20	1,1	24/11/2016 13:30	4,1	24/11/2016 19:40	0,5
24/11/2016 7:30	1,3	24/11/2016 13:40	4,1	24/11/2016 19:50	0,6
24/11/2016 7:40	1,9	24/11/2016 13:50	4	24/11/2016 20:00	1,5
24/11/2016 7:50	0,8	24/11/2016 14:00	4,8	24/11/2016 20:10	1,7
24/11/2016 8:00	1,1	24/11/2016 14:10	4,9	24/11/2016 20:20	1,1
24/11/2016 8:10	1	24/11/2016 14:20	5	24/11/2016 20:30	0,8
24/11/2016 8:20	0,8	24/11/2016 14:30	5,3	24/11/2016 20:40	0,5
24/11/2016 8:30	0,8	24/11/2016 14:40	5,1	24/11/2016 20:50	1
24/11/2016 8:40	0,8	24/11/2016 14:50	4,7	24/11/2016 21:00	1,6
24/11/2016 8:50	0,9	24/11/2016 15:00	4,8	24/11/2016 21:10	1,9
24/11/2016 9:00	1,4	24/11/2016 15:10	4,7	24/11/2016 21:20	1,9
24/11/2016 9:10	1,4	24/11/2016 15:20	5,4	24/11/2016 21:30	1,7
24/11/2016 9:20	1,8	24/11/2016 15:30	3,9	24/11/2016 21:40	1,2
24/11/2016 9:30	1,4	24/11/2016 15:40	4,4	24/11/2016 21:50	1
24/11/2016 9:40	1,4	24/11/2016 15:50	4,3	24/11/2016 22:00	1,1
24/11/2016 9:50	2,4	24/11/2016 16:00	4,9	24/11/2016 22:10	0,9
24/11/2016 10:00	3,3	24/11/2016 16:10	4,9	24/11/2016 22:20	0,4
24/11/2016 10:10	3,6	24/11/2016 16:20	4,4	24/11/2016 22:30	0,3
24/11/2016 10:20	3,6	24/11/2016 16:30	3,7	24/11/2016 22:40	0,8
24/11/2016 10:30	3,9	24/11/2016 16:40	3,3	24/11/2016 22:50	1,1
24/11/2016 10:40	3,3	24/11/2016 16:50	3,2	24/11/2016 23:00	1,1
24/11/2016 10:50	5,1	24/11/2016 17:00	3	24/11/2016 23:10	1,8
24/11/2016 11:00	5,7	24/11/2016 17:10	3	24/11/2016 23:20	1,1
24/11/2016 11:10	5	24/11/2016 17:20	2,6	24/11/2016 23:30	0,8
24/11/2016 11:20	4,5	24/11/2016 17:30	2,5	24/11/2016 23:40	0,8
24/11/2016 11:30	5	24/11/2016 17:40	2,7	24/11/2016 23:50	1,3
24/11/2016 11:40	5,1	24/11/2016 17:50	2,8	25/11/2016 0:00	1,2

Fecha	Velocidad	Fecha	Velocidad	Fecha	Velocidad
25/11/2016 0:10	1,9	25/11/2016 6:20	1,7	25/11/2016 12:50	5,6
25/11/2016 0:20	1,2	25/11/2016 6:30	2,4	25/11/2016 13:00	6
25/11/2016 0:30	1,1	25/11/2016 6:40	2,1	25/11/2016 13:10	5,9
25/11/2016 0:40	0,9	25/11/2016 6:50	2,9	25/11/2016 13:20	5,5
25/11/2016 0:50	0,6	25/11/2016 7:20	1,8	25/11/2016 13:30	5,6
25/11/2016 1:00	1,6	25/11/2016 7:30	1,7	25/11/2016 13:40	5,5
25/11/2016 1:10	1,6	25/11/2016 7:40	1,4	25/11/2016 13:50	5,2
25/11/2016 1:20	1,9	25/11/2016 7:50	1,7	25/11/2016 14:00	5,9
25/11/2016 1:30	1,3	25/11/2016 8:00	1,7	25/11/2016 14:10	5,1
25/11/2016 1:40	1,3	25/11/2016 8:10	1,4	25/11/2016 14:20	5,7
25/11/2016 1:50	1,1	25/11/2016 8:20	0,8	25/11/2016 14:30	4,3
25/11/2016 2:00	1,1	25/11/2016 8:30	0,6	25/11/2016 14:40	5,2
25/11/2016 2:10	1,4	25/11/2016 8:40	1	25/11/2016 14:50	4
25/11/2016 2:20	1	25/11/2016 8:50	0,9	25/11/2016 15:00	4,3
25/11/2016 2:30	1,3	25/11/2016 9:00	1,1	25/11/2016 15:10	4,2
25/11/2016 2:40	2	25/11/2016 9:10	1,2	25/11/2016 15:20	4,5
25/11/2016 2:50	1,4	25/11/2016 9:20	1,1	25/11/2016 15:30	4,2
25/11/2016 3:00	1,3	25/11/2016 9:30	2,5	25/11/2016 15:40	3,8
25/11/2016 3:10	1,4	25/11/2016 9:40	2,9	25/11/2016 15:50	3,6
25/11/2016 3:20	0,9	25/11/2016 9:50	2,7	25/11/2016 16:00	3,3
25/11/2016 3:30	1	25/11/2016 10:00	2,3	25/11/2016 16:10	3,5
25/11/2016 3:40	0,9	25/11/2016 10:10	1,2	25/11/2016 16:20	3,4
25/11/2016 3:50	3,4	25/11/2016 10:20	1,5	25/11/2016 16:30	3
25/11/2016 4:00	4,7	25/11/2016 10:30	2	25/11/2016 16:40	2,9
25/11/2016 4:10	3,8	25/11/2016 10:40	1,9	25/11/2016 16:50	2,2
25/11/2016 4:20	5	25/11/2016 10:50	1	25/11/2016 17:00	1,4
25/11/2016 4:30	6,1	25/11/2016 11:00	1,1	25/11/2016 17:10	1,6
25/11/2016 4:40	5,1	25/11/2016 11:10	2,1	25/11/2016 17:20	1,2
25/11/2016 4:50	4,5	25/11/2016 11:20	2,5	25/11/2016 17:30	1,4
25/11/2016 5:00	3,9	25/11/2016 11:30	2,4	25/11/2016 17:40	0,9
25/11/2016 5:10	3,2	25/11/2016 11:40	3,1	25/11/2016 17:50	1,3
25/11/2016 5:20	1,9	25/11/2016 11:50	5	25/11/2016 18:00	1,1
25/11/2016 5:30	0,9	25/11/2016 12:00	4,7	25/11/2016 18:10	1,2
25/11/2016 5:40	1,3	25/11/2016 12:10	4,2	25/11/2016 18:20	0,8
25/11/2016 5:50	1,7	25/11/2016 12:20	3,4	25/11/2016 18:30	1,2
25/11/2016 6:00	1,7	25/11/2016 12:30	5	25/11/2016 18:40	1,1
25/11/2016 6:10	2	25/11/2016 12:40	5,2	25/11/2016 18:50	0,9

Fecha	Velocidad	Fecha	Velocidad	Fecha	Velocidad
25/11/2016 19:00	1,1	26/11/2016 1:10	1,4	26/11/2016 7:20	4
25/11/2016 19:10	1,6	26/11/2016 1:20	1,1	26/11/2016 7:30	4
25/11/2016 19:20	1	26/11/2016 1:30	1,7	26/11/2016 7:40	3,8
25/11/2016 19:30	0,8	26/11/2016 1:40	2,3	26/11/2016 7:50	3,3
25/11/2016 19:40	0,7	26/11/2016 1:50	2,1	26/11/2016 8:00	3,6
25/11/2016 19:50	0,9	26/11/2016 2:00	1,4	26/11/2016 8:10	3,1
25/11/2016 20:00	0,7	26/11/2016 2:10	1,1	26/11/2016 8:20	3,9
25/11/2016 20:10	0,6	26/11/2016 2:20	0,9	26/11/2016 8:30	3,7
25/11/2016 20:20	1,7	26/11/2016 2:30	0,5	26/11/2016 8:40	3,2
25/11/2016 20:30	1,5	26/11/2016 2:40	0,5	26/11/2016 8:50	2,8
25/11/2016 20:40	0,9	26/11/2016 2:50	0,7	26/11/2016 9:00	2
25/11/2016 20:50	1,6	26/11/2016 3:00	1,6	26/11/2016 9:10	2,2
25/11/2016 21:00	1,1	26/11/2016 3:10	1,9	26/11/2016 9:20	1
25/11/2016 21:10	1,4	26/11/2016 3:20	2,3	26/11/2016 9:30	2,1
25/11/2016 21:20	0,9	26/11/2016 3:30	1,3	26/11/2016 9:40	2,1
25/11/2016 21:30	1,4	26/11/2016 3:40	1,4	26/11/2016 9:50	1,7
25/11/2016 21:40	0,5	26/11/2016 3:50	2,1	26/11/2016 10:00	1
25/11/2016 21:50	0,5	26/11/2016 4:00	1,9	26/11/2016 10:10	1,3
25/11/2016 22:00	0,8	26/11/2016 4:10	1,5	26/11/2016 10:20	1,7
25/11/2016 22:10	1,9	26/11/2016 4:20	0,7	26/11/2016 10:30	1,5
25/11/2016 22:20	1,6	26/11/2016 4:30	0,8	26/11/2016 10:40	1,8
25/11/2016 22:30	0,8	26/11/2016 4:40	0,6	26/11/2016 10:50	2,4
25/11/2016 22:40	1,4	26/11/2016 4:50	1,7	26/11/2016 11:00	1,9
25/11/2016 22:50	0,9	26/11/2016 5:00	0,8	26/11/2016 11:10	1,4
25/11/2016 23:00	1,5	26/11/2016 5:10	1,3	26/11/2016 11:20	4,2
25/11/2016 23:10	1,2	26/11/2016 5:20	0,5	26/11/2016 11:30	5
25/11/2016 23:20	0,5	26/11/2016 5:30	1,1	26/11/2016 11:40	5,4
25/11/2016 23:30	1,2	26/11/2016 5:40	1,3	26/11/2016 11:50	5,5
25/11/2016 23:40	1,5	26/11/2016 5:50	1,6	26/11/2016 12:00	5,5
25/11/2016 23:50	1,1	26/11/2016 6:00	1	26/11/2016 12:10	5,8
26/11/2016 0:00	0,8	26/11/2016 6:10	1,2	26/11/2016 12:20	6,3
26/11/2016 0:10	1	26/11/2016 6:20	0,8	26/11/2016 12:30	6,6
26/11/2016 0:20	0,7	26/11/2016 6:30	0,5	26/11/2016 12:40	6,4
26/11/2016 0:30	1,7	26/11/2016 6:40	1	26/11/2016 12:50	6
26/11/2016 0:40	1,2	26/11/2016 6:50	1,7	26/11/2016 13:00	6,6
26/11/2016 0:50	1,3	26/11/2016 7:00	2,6	26/11/2016 13:10	6,1
26/11/2016 1:00	1	26/11/2016 7:10	3,4	26/11/2016 13:20	6

Fecha	Velocidad	Fecha	Velocidad	Fecha	Velocidad
26/11/2016 13:30	6,2	26/11/2016 19:40	3,4	27/11/2016 1:50	0,6
26/11/2016 13:40	6,6	26/11/2016 19:50	3,7	27/11/2016 2:00	0,7
26/11/2016 13:50	6,8	26/11/2016 20:00	3,4	27/11/2016 2:10	0,4
26/11/2016 14:00	6,4	26/11/2016 20:10	4,3	27/11/2016 2:20	1,5
26/11/2016 14:10	5,5	26/11/2016 20:20	3,1	27/11/2016 2:30	2,1
26/11/2016 14:20	6	26/11/2016 20:30	3,4	27/11/2016 2:40	1,6
26/11/2016 14:30	5,2	26/11/2016 20:40	3,1	27/11/2016 2:50	1
26/11/2016 14:40	5,4	26/11/2016 20:50	3,1	27/11/2016 3:00	1,2
26/11/2016 14:50	4,2	26/11/2016 21:00	2,3	27/11/2016 3:10	1,1
26/11/2016 15:00	4,8	26/11/2016 21:10	2	27/11/2016 3:20	1,6
26/11/2016 15:10	4,7	26/11/2016 21:20	2,2	27/11/2016 3:30	1,8
26/11/2016 15:20	4,4	26/11/2016 21:30	2,2	27/11/2016 3:40	1,8
26/11/2016 15:30	4,2	26/11/2016 21:40	1,9	27/11/2016 3:50	1,1
26/11/2016 15:40	4,2	26/11/2016 21:50	0,9	27/11/2016 4:00	1,3
26/11/2016 15:50	4	26/11/2016 22:00	0,8	27/11/2016 4:10	1,1
26/11/2016 16:00	4,8	26/11/2016 22:10	1,4	27/11/2016 4:20	0,9
26/11/2016 16:10	3,9	26/11/2016 22:20	3	27/11/2016 4:30	1
26/11/2016 16:20	3,1	26/11/2016 22:30	3,9	27/11/2016 4:40	0,7
26/11/2016 16:30	3,5	26/11/2016 22:40	3	27/11/2016 4:50	1,9
26/11/2016 16:40	4	26/11/2016 22:50	2,4	27/11/2016 5:00	2,4
26/11/2016 16:50	2,8	26/11/2016 23:00	1,8	27/11/2016 5:10	2,3
26/11/2016 17:00	2,3	26/11/2016 23:10	1,9	27/11/2016 5:20	2,2
26/11/2016 17:10	1,9	26/11/2016 23:20	2,1	27/11/2016 5:30	2,2
26/11/2016 17:20	3,2	26/11/2016 23:30	1,9	27/11/2016 5:40	1,8
26/11/2016 17:30	3,4	26/11/2016 23:40	2	27/11/2016 5:50	2
26/11/2016 17:40	4	26/11/2016 23:50	1,7	27/11/2016 6:00	1,7
26/11/2016 17:50	4,2	27/11/2016 0:00	1,8	27/11/2016 6:10	1,7
26/11/2016 18:00	5,7	27/11/2016 0:10	1,8	27/11/2016 6:20	1,7
26/11/2016 18:10	5,8	27/11/2016 0:20	1,7	27/11/2016 6:30	1,2
26/11/2016 18:20	5	27/11/2016 0:30	2,3	27/11/2016 6:40	1,7
26/11/2016 18:30	5,3	27/11/2016 0:40	2,1	27/11/2016 6:50	2
26/11/2016 18:40	4,3	27/11/2016 0:50	1,6	27/11/2016 7:00	2,5
26/11/2016 18:50	4,8	27/11/2016 1:00	2	27/11/2016 7:10	2,8
26/11/2016 19:00	4,6	27/11/2016 1:10	1,6	27/11/2016 7:20	1,9
26/11/2016 19:10	3,5	27/11/2016 1:20	1,3	27/11/2016 7:30	2,3
26/11/2016 19:20	2	27/11/2016 1:30	1	27/11/2016 7:40	1,8
26/11/2016 19:30	1,8	27/11/2016 1:40	0,7	27/11/2016 7:50	2,4

Fecha	Velocidad	Fecha	Velocidad	Fecha	Velocidad
27/11/2016 8:00	2,5	27/11/2016 14:10	8,7	27/11/2016 20:20	2,5
27/11/2016 8:10	2,2	27/11/2016 14:20	7,7	27/11/2016 20:30	2,7
27/11/2016 8:20	2,1	27/11/2016 14:30	6,8	27/11/2016 20:40	2,4
27/11/2016 8:30	2,2	27/11/2016 14:40	6,6	27/11/2016 20:50	2,5
27/11/2016 8:40	2,1	27/11/2016 14:50	6	27/11/2016 21:00	2,5
27/11/2016 8:50	2	27/11/2016 15:00	6,4	27/11/2016 21:10	3,4
27/11/2016 9:00	2,4	27/11/2016 15:10	5,5	27/11/2016 21:20	5
27/11/2016 9:10	3,7	27/11/2016 15:20	4,3	27/11/2016 21:30	4,5
27/11/2016 9:20	3,9	27/11/2016 15:30	3,8	27/11/2016 21:40	5,5
27/11/2016 9:30	6,9	27/11/2016 15:40	1,1	27/11/2016 21:50	4,6
27/11/2016 9:40	7,7	27/11/2016 15:50	2,9	27/11/2016 22:00	3,9
27/11/2016 9:50	7,8	27/11/2016 16:00	3,6	27/11/2016 22:10	4,6
27/11/2016 10:00	8,6	27/11/2016 16:10	3,3	27/11/2016 22:20	3,7
27/11/2016 10:10	7,6	27/11/2016 16:20	5,2	27/11/2016 22:30	3,6
27/11/2016 10:20	7,6	27/11/2016 16:30	4,4	27/11/2016 22:40	2,4
27/11/2016 10:30	7,7	27/11/2016 16:40	5,1	27/11/2016 22:50	2,4
27/11/2016 10:40	7,5	27/11/2016 16:50	4,3	27/11/2016 23:00	2,7
27/11/2016 10:50	7,6	27/11/2016 17:00	3,7	27/11/2016 23:10	1,3
27/11/2016 11:00	8,6	27/11/2016 17:10	3,9	27/11/2016 23:20	0,7
27/11/2016 11:10	7	27/11/2016 17:20	3,2	27/11/2016 23:30	0,4
27/11/2016 11:20	7,4	27/11/2016 17:30	2,5	27/11/2016 23:40	0,8
27/11/2016 11:30	7,7	27/11/2016 17:40	2,4	27/11/2016 23:50	1,6
27/11/2016 11:40	7,5	27/11/2016 17:50	2,2	28/11/2016 0:00	0,6
27/11/2016 11:50	8,4	27/11/2016 18:00	1,4	28/11/2016 0:10	0,4
27/11/2016 12:00	6,5	27/11/2016 18:10	1	28/11/2016 0:20	1,2
27/11/2016 12:10	7,2	27/11/2016 18:20	1	28/11/2016 0:30	1,6
27/11/2016 12:20	6,2	27/11/2016 18:30	0,8	28/11/2016 0:40	1,2
27/11/2016 12:30	6,6	27/11/2016 18:40	1,5	28/11/2016 0:50	0,6
27/11/2016 12:40	6,5	27/11/2016 18:50	2,1	28/11/2016 1:00	0,3
27/11/2016 12:50	7,1	27/11/2016 19:00	2	28/11/2016 1:10	0,5
27/11/2016 13:00	7,5	27/11/2016 19:10	1,7	28/11/2016 1:20	1,4
27/11/2016 13:10	7,2	27/11/2016 19:20	2,4	28/11/2016 1:30	1,4
27/11/2016 13:20	5,7	27/11/2016 19:30	2,2	28/11/2016 1:40	1,2
27/11/2016 13:30	7,7	27/11/2016 19:40	3,4	28/11/2016 1:50	1,3
27/11/2016 13:40	6,9	27/11/2016 19:50	3,5	28/11/2016 2:00	1,9
27/11/2016 13:50	8,1	27/11/2016 20:00	3,5	28/11/2016 2:10	2,2
27/11/2016 14:00	8,4	27/11/2016 20:10	3	28/11/2016 2:20	1,7

Fecha	Velocidad	Fecha	Velocidad	Fecha	Velocidad
28/11/2016 2:30	1,7	28/11/2016 8:40	2,6	28/11/2016 14:50	5,2
28/11/2016 2:40	1,3	28/11/2016 8:50	1,8	28/11/2016 15:00	5
28/11/2016 2:50	0,9	28/11/2016 9:00	2,2	28/11/2016 15:10	5,3
28/11/2016 3:00	1,3	28/11/2016 9:10	2,5	28/11/2016 15:20	5,3
28/11/2016 3:10	1,2	28/11/2016 9:20	2,5	28/11/2016 15:30	5,3
28/11/2016 3:20	1,7	28/11/2016 9:30	1,3	28/11/2016 15:40	5
28/11/2016 3:30	0,9	28/11/2016 9:40	1,2	28/11/2016 15:50	5,2
28/11/2016 3:40	1	28/11/2016 9:50	1,8	28/11/2016 16:00	4,5
28/11/2016 3:50	2	28/11/2016 10:00	3,7	28/11/2016 16:10	5
28/11/2016 4:00	1,8	28/11/2016 10:10	2,6	28/11/2016 16:20	5,6
28/11/2016 4:10	1,4	28/11/2016 10:20	2,7	28/11/2016 16:30	4,5
28/11/2016 4:20	1,2	28/11/2016 10:30	3	28/11/2016 16:40	4,7
28/11/2016 4:30	0,7	28/11/2016 10:40	2,8	28/11/2016 16:50	4,2
28/11/2016 4:40	1,9	28/11/2016 10:50	2,1	28/11/2016 17:00	3,6
28/11/2016 4:50	2,6	28/11/2016 11:00	2,1	28/11/2016 17:10	3,4
28/11/2016 5:00	2,9	28/11/2016 11:10	2,2	28/11/2016 17:20	3,2
28/11/2016 5:10	2,1	28/11/2016 11:20	2	28/11/2016 17:30	3
28/11/2016 5:20	1,3	28/11/2016 11:30	3	28/11/2016 17:40	2,7
28/11/2016 5:30	2,4	28/11/2016 11:40	2	28/11/2016 17:50	3,2
28/11/2016 5:40	1,6	28/11/2016 11:50	2,4	28/11/2016 18:00	2,8
28/11/2016 5:50	1,3	28/11/2016 12:00	3,2	28/11/2016 18:10	2,6
28/11/2016 6:00	1,6	28/11/2016 12:10	3,5	28/11/2016 18:20	2,9
28/11/2016 6:10	2,7	28/11/2016 12:20	4	28/11/2016 18:30	2,9
28/11/2016 6:20	1,8	28/11/2016 12:30	4	28/11/2016 18:40	2,4
28/11/2016 6:30	2,4	28/11/2016 12:40	3,7	28/11/2016 18:50	2,1
28/11/2016 6:40	1,7	28/11/2016 12:50	3,4	28/11/2016 19:00	1,8
28/11/2016 6:50	2,6	28/11/2016 13:00	3,2	28/11/2016 19:10	2
28/11/2016 7:00	3,8	28/11/2016 13:10	2,7	28/11/2016 19:20	1,3
28/11/2016 7:10	4,9	28/11/2016 13:20	2,9	28/11/2016 19:30	2,2
28/11/2016 7:20	4,7	28/11/2016 13:30	2,6	28/11/2016 19:40	1,3
28/11/2016 7:30	5,6	28/11/2016 13:40	3,7	28/11/2016 19:50	1,2
28/11/2016 7:40	4,6	28/11/2016 13:50	3,3	28/11/2016 20:00	0,9
28/11/2016 7:50	4,7	28/11/2016 14:00	3,4	28/11/2016 20:10	0,9
28/11/2016 8:00	4,2	28/11/2016 14:10	5	28/11/2016 20:20	1,3
28/11/2016 8:10	4,6	28/11/2016 14:20	5,4	28/11/2016 20:30	1,9
28/11/2016 8:20	5,1	28/11/2016 14:30	5,8	28/11/2016 20:40	1,7
28/11/2016 8:30	3,9	28/11/2016 14:40	5	28/11/2016 20:50	1,2

Fecha	Velocidad	Fecha	Velocidad	Fecha	Velocidad
28/11/2016 21:00	1,4	29/11/2016 3:10	2	29/11/2016 9:20	1,9
28/11/2016 21:10	1,4	29/11/2016 3:20	1,2	29/11/2016 9:30	2,3
28/11/2016 21:20	2,1	29/11/2016 3:30	1,4	29/11/2016 9:40	1,7
28/11/2016 21:30	1,7	29/11/2016 3:40	2,6	29/11/2016 9:50	2
28/11/2016 21:40	2,2	29/11/2016 3:50	1,4	29/11/2016 10:00	2,3
28/11/2016 21:50	2,7	29/11/2016 4:00	1,4	29/11/2016 10:10	2
28/11/2016 22:00	2,8	29/11/2016 4:10	1,3	29/11/2016 10:20	1,5
28/11/2016 22:10	2,8	29/11/2016 4:20	1,7	29/11/2016 10:30	1,5
28/11/2016 22:20	3,6	29/11/2016 4:30	1,7	29/11/2016 10:40	2,1
28/11/2016 22:30	3,4	29/11/2016 4:40	1,9	29/11/2016 10:50	1,7
28/11/2016 22:40	2,9	29/11/2016 4:50	1,6	29/11/2016 11:00	1,1
28/11/2016 22:50	2,9	29/11/2016 5:00	1,1	29/11/2016 11:10	0,8
28/11/2016 23:00	2,6	29/11/2016 5:10	1,3	29/11/2016 11:20	0,6
28/11/2016 23:10	2,4	29/11/2016 5:20	1,3	29/11/2016 11:30	0,8
28/11/2016 23:20	2,7	29/11/2016 5:30	1,6	29/11/2016 11:40	0,4
28/11/2016 23:30	2,1	29/11/2016 5:40	1,3	29/11/2016 11:50	1,4
28/11/2016 23:40	1,7	29/11/2016 5:50	1,6	29/11/2016 12:00	1,5
28/11/2016 23:50	1,3	29/11/2016 6:00	1,1	29/11/2016 12:10	1,6
29/11/2016 0:00	1,1	29/11/2016 6:10	1,7	29/11/2016 12:20	1,9
29/11/2016 0:10	1,2	29/11/2016 6:20	1,7	29/11/2016 12:30	1,3
29/11/2016 0:20	1,2	29/11/2016 6:30	1,4	29/11/2016 12:40	0,9
29/11/2016 0:30	2,8	29/11/2016 6:40	1,5	29/11/2016 12:50	1,6
29/11/2016 0:40	2,8	29/11/2016 6:50	2	29/11/2016 13:00	1,4
29/11/2016 0:50	2,1	29/11/2016 7:00	1,9	29/11/2016 13:10	1,8
29/11/2016 1:00	2,2	29/11/2016 7:10	1,8	29/11/2016 13:20	1,9
29/11/2016 1:10	2,1	29/11/2016 7:20	1,5	29/11/2016 13:30	2,2
29/11/2016 1:20	1,9	29/11/2016 7:30	1,6	29/11/2016 13:40	3,3
29/11/2016 1:30	1,3	29/11/2016 7:40	1,4	29/11/2016 13:50	3,4
29/11/2016 1:40	0,9	29/11/2016 7:50	1,1	29/11/2016 14:00	1,8
29/11/2016 1:50	0,5	29/11/2016 8:00	1,5	29/11/2016 14:10	2,3
29/11/2016 2:00	1,1	29/11/2016 8:10	1,6	29/11/2016 14:20	2,6
29/11/2016 2:10	0,6	29/11/2016 8:20	1,5	29/11/2016 14:30	3,2
29/11/2016 2:20	2	29/11/2016 8:30	1,4	29/11/2016 14:40	3,1
29/11/2016 2:30	2,1	29/11/2016 8:40	1,4	29/11/2016 14:50	3
29/11/2016 2:40	1,7	29/11/2016 8:50	1,4	29/11/2016 15:00	3,3
29/11/2016 2:50	2,2	29/11/2016 9:00	1,5	29/11/2016 15:10	3,2
29/11/2016 3:00	2	29/11/2016 9:10	1,5	29/11/2016 15:20	3,1

Fecha	Velocidad	Fecha	Velocidad	Fecha	Velocidad
29/11/2016 15:30	2,5	29/11/2016 21:40	1,9	30/11/2016 3:50	0,4
29/11/2016 15:40	2,7	29/11/2016 21:50	1,1	30/11/2016 4:00	0,5
29/11/2016 15:50	2,7	29/11/2016 22:00	0,8	30/11/2016 4:10	0,9
29/11/2016 16:00	3,8	29/11/2016 22:10	0,5	30/11/2016 4:20	1
29/11/2016 16:10	3,7	29/11/2016 22:20	0,6	30/11/2016 4:30	0,5
29/11/2016 16:20	4,2	29/11/2016 22:30	0,9	30/11/2016 4:40	1
29/11/2016 16:30	3,6	29/11/2016 22:40	0,8	30/11/2016 4:50	1,4
29/11/2016 16:40	3,8	29/11/2016 22:50	0,6	30/11/2016 5:00	0,5
29/11/2016 16:50	3,7	29/11/2016 23:00	0,6	30/11/2016 5:10	1
29/11/2016 17:00	3,5	29/11/2016 23:10	0,9	30/11/2016 5:20	1,5
29/11/2016 17:10	2,2	29/11/2016 23:20	1,1	30/11/2016 5:30	1,5
29/11/2016 17:20	2,2	29/11/2016 23:30	0,5	30/11/2016 5:40	2,1
29/11/2016 17:30	1,7	29/11/2016 23:40	0,9	30/11/2016 5:50	1,8
29/11/2016 17:40	1,2	29/11/2016 23:50	0,7	30/11/2016 6:00	2,1
29/11/2016 17:50	1,5	30/11/2016 0:00	1,3	30/11/2016 6:10	2,2
29/11/2016 18:00	1,5	30/11/2016 0:10	1,8	30/11/2016 6:20	2,1
29/11/2016 18:10	1,6	30/11/2016 0:20	0,9	30/11/2016 6:30	1,8
29/11/2016 18:20	1,3	30/11/2016 0:30	0,8	30/11/2016 6:40	2,4
29/11/2016 18:30	1,6	30/11/2016 0:40	1,3	30/11/2016 6:50	2
29/11/2016 18:40	1,3	30/11/2016 0:50	1,4	30/11/2016 7:00	2,3
29/11/2016 18:50	1,1	30/11/2016 1:00	1,3	30/11/2016 7:10	2,8
29/11/2016 19:00	1,1	30/11/2016 1:10	0,9	30/11/2016 7:20	2,8
29/11/2016 19:10	0,6	30/11/2016 1:20	1	30/11/2016 7:30	2,3
29/11/2016 19:20	0,7	30/11/2016 1:30	0,6	30/11/2016 7:40	2,5
29/11/2016 19:30	1,2	30/11/2016 1:40	0,6	30/11/2016 7:50	2,5
29/11/2016 19:40	1,4	30/11/2016 1:50	0,7	30/11/2016 8:00	2
29/11/2016 19:50	1,1	30/11/2016 2:00	1	30/11/2016 8:10	2,4
29/11/2016 20:00	0,8	30/11/2016 2:10	1	30/11/2016 8:20	1,9
29/11/2016 20:10	1	30/11/2016 2:20	1	30/11/2016 8:30	1,9
29/11/2016 20:20	1,2	30/11/2016 2:30	1,3	30/11/2016 8:40	2
29/11/2016 20:30	1,5	30/11/2016 2:40	1,2	30/11/2016 8:50	2,2
29/11/2016 20:40	1,7	30/11/2016 2:50	0,4	30/11/2016 9:00	2,5
29/11/2016 20:50	1,5	30/11/2016 3:00	0,5	30/11/2016 9:10	3,4
29/11/2016 21:00	1,2	30/11/2016 3:10	1	30/11/2016 9:20	4,5
29/11/2016 21:10	1,2	30/11/2016 3:20	0,9	30/11/2016 9:30	5,2
29/11/2016 21:20	1	30/11/2016 3:30	1,1	30/11/2016 9:40	5,1
29/11/2016 21:30	1,9	30/11/2016 3:40	0,7	30/11/2016 9:50	5,5

Fecha	Velocidad	Fecha	Velocidad	Fecha	Velocidad
30/11/2016 10:00	6,7	30/11/2016 14:30	3,8	30/11/2016 19:00	1,3
30/11/2016 10:10	5,6	30/11/2016 14:40	3,6	30/11/2016 19:10	1,2
30/11/2016 10:20	6	30/11/2016 14:50	3,8	30/11/2016 19:20	1,6
30/11/2016 10:30	5,6	30/11/2016 15:00	3,2	30/11/2016 19:30	1,1
30/11/2016 10:40	4,8	30/11/2016 15:10	4,2	30/11/2016 19:40	0,9
30/11/2016 10:50	4	30/11/2016 15:20	2,7	30/11/2016 19:50	0,7
30/11/2016 11:00	3,8	30/11/2016 15:30	3,4	30/11/2016 20:00	0,7
30/11/2016 11:10	4	30/11/2016 15:40	3,2	30/11/2016 20:10	0,8
30/11/2016 11:20	3,9	30/11/2016 15:50	3,8	30/11/2016 20:20	0,8
30/11/2016 11:30	4,8	30/11/2016 16:00	3,3	30/11/2016 20:30	0,6
30/11/2016 11:40	4,8	30/11/2016 16:10	3,1	30/11/2016 20:40	2,4
30/11/2016 11:50	5,4	30/11/2016 16:20	3,4	30/11/2016 20:50	1,8
30/11/2016 12:00	5,1	30/11/2016 16:30	3	30/11/2016 21:00	2
30/11/2016 12:10	5,2	30/11/2016 16:40	3,2	30/11/2016 21:10	1,7
30/11/2016 12:20	4,9	30/11/2016 16:50	3,3	30/11/2016 21:20	1,7
30/11/2016 12:30	4,3	30/11/2016 17:00	2,9	30/11/2016 21:30	1,5
30/11/2016 12:40	4,5	30/11/2016 17:10	2,9	30/11/2016 21:40	1,7
30/11/2016 12:50	4,5	30/11/2016 17:20	2,3	30/11/2016 21:50	1,8
30/11/2016 13:00	4,8	30/11/2016 17:30	2,7	30/11/2016 22:00	1,6
30/11/2016 13:10	4,5	30/11/2016 17:40	2,9	30/11/2016 22:10	1,3
30/11/2016 13:20	3,9	30/11/2016 17:50	2,9	30/11/2016 22:20	1,2
30/11/2016 13:30	3,9	30/11/2016 18:00	2,8	30/11/2016 22:30	0,3
30/11/2016 13:40	4,5	30/11/2016 18:10	2,3	30/11/2016 22:40	0,6
30/11/2016 13:50	4,2	30/11/2016 18:20	2,4	30/11/2016 22:50	0,6
30/11/2016 14:00	4,1	30/11/2016 18:30	2,2	30/11/2016 23:00	1,1
30/11/2016 14:10	3,7	30/11/2016 18:40	2,5		
30/11/2016 14:20	3,4	30/11/2016 18:50	2,3		

Fecha	Velocidad	Fecha	Velocidad	Fecha	Velocidad
1/12/2016 0:00	0,7	1/12/2016 6:10	1,1	1/12/2016 12:20	4,7
1/12/2016 0:10	0,4	1/12/2016 6:20	1,6	1/12/2016 12:30	4,3
1/12/2016 0:20	0,5	1/12/2016 6:30	2,3	1/12/2016 12:40	4,2
1/12/2016 0:30	0,4	1/12/2016 6:40	2,4	1/12/2016 12:50	4,6
1/12/2016 0:40	1,1	1/12/2016 6:50	2,3	1/12/2016 13:00	4,4
1/12/2016 0:50	1,7	1/12/2016 7:00	3	1/12/2016 13:10	3,5
1/12/2016 1:00	1,9	1/12/2016 7:10	2,7	1/12/2016 13:20	3,2
1/12/2016 1:10	1,5	1/12/2016 7:20	3,3	1/12/2016 13:30	3
1/12/2016 1:20	1,5	1/12/2016 7:30	3	1/12/2016 13:40	3,1
1/12/2016 1:30	1	1/12/2016 7:40	1,8	1/12/2016 13:50	3,2
1/12/2016 1:40	1	1/12/2016 7:50	1,7	1/12/2016 14:00	4,3
1/12/2016 1:50	1,1	1/12/2016 8:00	1	1/12/2016 14:10	3,6
1/12/2016 2:00	0,5	1/12/2016 8:10	0,8	1/12/2016 14:20	3,6
1/12/2016 2:10	0,9	1/12/2016 8:20	1,6	1/12/2016 14:30	3,4
1/12/2016 2:20	1,4	1/12/2016 8:30	2	1/12/2016 14:40	3,5
1/12/2016 2:30	4,1	1/12/2016 8:40	1,7	1/12/2016 14:50	3,2
1/12/2016 2:40	4,4	1/12/2016 8:50	1,7	1/12/2016 15:00	1,9
1/12/2016 2:50	4,4	1/12/2016 9:00	1,8	1/12/2016 15:10	1,4
1/12/2016 3:00	3,6	1/12/2016 9:10	1,8	1/12/2016 15:20	2,3
1/12/2016 3:10	3,1	1/12/2016 9:20	1,7	1/12/2016 15:30	1,5
1/12/2016 3:20	2,1	1/12/2016 9:30	1,1	1/12/2016 15:40	2,2
1/12/2016 3:30	1,7	1/12/2016 9:40	0,7	1/12/2016 15:50	3,7
1/12/2016 3:40	1,8	1/12/2016 9:50	0,7	1/12/2016 16:00	3,2
1/12/2016 3:50	2,5	1/12/2016 10:00	1,3	1/12/2016 16:10	2,5
1/12/2016 4:00	2	1/12/2016 10:10	1	1/12/2016 16:20	4,1
1/12/2016 4:10	2,4	1/12/2016 10:20	0,5	1/12/2016 16:30	4,3
1/12/2016 4:20	3	1/12/2016 10:30	1,3	1/12/2016 16:50	4,3
1/12/2016 4:30	2,7	1/12/2016 10:40	1,6	1/12/2016 17:00	4,7
1/12/2016 4:40	2,5	1/12/2016 10:50	2,1	1/12/2016 17:10	4,4
1/12/2016 4:50	2,7	1/12/2016 11:00	1,8	1/12/2016 17:20	4,3
1/12/2016 5:00	2,5	1/12/2016 11:10	2,3	1/12/2016 17:30	5,1
1/12/2016 5:10	2,1	1/12/2016 11:20	2,6	1/12/2016 17:40	5,5
1/12/2016 5:20	0,9	1/12/2016 11:30	1,8	1/12/2016 17:50	5,4
1/12/2016 5:30	0,9	1/12/2016 11:40	2,6	1/12/2016 18:00	6,1
1/12/2016 5:40	1	1/12/2016 11:50	3,6	1/12/2016 18:10	6,4
1/12/2016 5:50	1,1	1/12/2016 12:00	4	1/12/2016 18:20	6
1/12/2016 6:00	1,2	1/12/2016 12:10	4,7	1/12/2016 18:30	4,9

Fecha	Velocidad	Fecha	Velocidad	Fecha	Velocidad
1/12/2016 18:40	3,8	2/12/2016 0:50	0,8	2/12/2016 7:00	5,6
1/12/2016 18:50	4,5	2/12/2016 1:00	0,6	2/12/2016 7:10	5,8
1/12/2016 19:00	4,4	2/12/2016 1:10	0,6	2/12/2016 7:20	5,9
1/12/2016 19:10	4,2	2/12/2016 1:20	0,5	2/12/2016 7:30	5,6
1/12/2016 19:20	4,1	2/12/2016 1:30	0,3	2/12/2016 7:40	5,5
1/12/2016 19:30	3,7	2/12/2016 1:40	0,5	2/12/2016 7:50	4,8
1/12/2016 19:40	4,2	2/12/2016 1:50	0,7	2/12/2016 8:00	4,5
1/12/2016 19:50	3,1	2/12/2016 2:00	0,4	2/12/2016 8:10	3,9
1/12/2016 20:00	3,4	2/12/2016 2:10	0,5	2/12/2016 8:20	6,5
1/12/2016 20:10	3,8	2/12/2016 2:20	0,6	2/12/2016 8:30	6,2
1/12/2016 20:20	4,5	2/12/2016 2:30	0,6	2/12/2016 8:40	6,5
1/12/2016 20:30	4,8	2/12/2016 2:40	0,6	2/12/2016 8:50	7,6
1/12/2016 20:40	5	2/12/2016 2:50	0,5	2/12/2016 9:00	7,4
1/12/2016 20:50	4,6	2/12/2016 3:00	1,2	2/12/2016 9:10	8,7
1/12/2016 21:00	3,3	2/12/2016 3:10	1,3	2/12/2016 9:20	7,8
1/12/2016 21:10	3	2/12/2016 3:20	1,4	2/12/2016 9:30	8,4
1/12/2016 21:20	3,1	2/12/2016 3:30	1,2	2/12/2016 9:40	6,1
1/12/2016 21:30	3,4	2/12/2016 3:40	0,5	2/12/2016 9:50	6
1/12/2016 21:40	2,3	2/12/2016 3:50	1,4	2/12/2016 10:00	6,3
1/12/2016 21:50	3,2	2/12/2016 4:00	1,1	2/12/2016 10:10	6
1/12/2016 22:00	3,6	2/12/2016 4:10	0,4	2/12/2016 10:20	7
1/12/2016 22:10	3,7	2/12/2016 4:20	0,9	2/12/2016 10:30	6,3
1/12/2016 22:20	3,5	2/12/2016 4:30	1,2	2/12/2016 10:40	8,2
1/12/2016 22:30	3,7	2/12/2016 4:40	1,3	2/12/2016 10:50	7,9
1/12/2016 22:40	3,8	2/12/2016 4:50	1,3	2/12/2016 11:00	7,4
1/12/2016 22:50	4,9	2/12/2016 5:00	1,1	2/12/2016 11:10	6,5
1/12/2016 23:00	2,1	2/12/2016 5:10	1,3	2/12/2016 11:20	7,4
1/12/2016 23:10	0,7	2/12/2016 5:20	1	2/12/2016 11:30	7,1
1/12/2016 23:20	0,4	2/12/2016 5:30	1,1	2/12/2016 11:40	7,6
1/12/2016 23:30	0,8	2/12/2016 5:40	0,7	2/12/2016 11:50	8
1/12/2016 23:40	1,8	2/12/2016 5:50	0,6	2/12/2016 12:00	6,6
1/12/2016 23:50	1,4	2/12/2016 6:00	1,8	2/12/2016 12:10	7,8
2/12/2016 0:00	1,1	2/12/2016 6:10	1,6	2/12/2016 12:20	9
2/12/2016 0:10	0,3	2/12/2016 6:20	1,8	2/12/2016 12:30	7,7
2/12/2016 0:20	0,3	2/12/2016 6:30	2,8	2/12/2016 12:40	8,8
2/12/2016 0:30	0,9	2/12/2016 6:40	2,7	2/12/2016 12:50	9
2/12/2016 0:40	0,8	2/12/2016 6:50	4	2/12/2016 13:00	9,2

Fecha	Velocidad	Fecha	Velocidad	Fecha	Velocidad
2/12/2016 13:10	9	2/12/2016 19:20	4,5	3/12/2016 1:30	4,2
2/12/2016 13:20	10	2/12/2016 19:30	5,1	3/12/2016 1:40	3,6
2/12/2016 13:30	8,7	2/12/2016 19:40	5,8	3/12/2016 1:50	3,6
2/12/2016 13:40	8,4	2/12/2016 19:50	4,7	3/12/2016 2:00	5,2
2/12/2016 13:50	8,1	2/12/2016 20:00	4,9	3/12/2016 2:10	6
2/12/2016 14:00	6,7	2/12/2016 20:10	4,9	3/12/2016 2:20	6
2/12/2016 14:10	7,3	2/12/2016 20:20	5,4	3/12/2016 2:30	5,8
2/12/2016 14:20	7	2/12/2016 20:30	5,6	3/12/2016 2:40	6,4
2/12/2016 14:30	6,8	2/12/2016 20:40	6	3/12/2016 2:50	5,6
2/12/2016 14:40	5,5	2/12/2016 20:50	5,2	3/12/2016 3:00	4,9
2/12/2016 14:50	5	2/12/2016 21:00	6,4	3/12/2016 3:10	4,4
2/12/2016 15:00	4,6	2/12/2016 21:10	6	3/12/2016 3:20	4,5
2/12/2016 15:10	4,6	2/12/2016 21:20	5,2	3/12/2016 3:30	4,3
2/12/2016 15:20	4,1	2/12/2016 21:30	6,3	3/12/2016 3:40	4,4
2/12/2016 15:30	5,1	2/12/2016 21:40	6,4	3/12/2016 3:50	3,4
2/12/2016 15:40	3,9	2/12/2016 21:50	6,4	3/12/2016 4:00	2,9
2/12/2016 15:50	4	2/12/2016 22:00	6,9	3/12/2016 4:10	2,7
2/12/2016 16:00	3,8	2/12/2016 22:10	6,7	3/12/2016 4:20	2,4
2/12/2016 16:10	3,4	2/12/2016 22:20	6	3/12/2016 4:30	2,4
2/12/2016 16:20	3,5	2/12/2016 22:30	7	3/12/2016 4:40	2,4
2/12/2016 16:30	2,2	2/12/2016 22:40	7	3/12/2016 4:50	3,5
2/12/2016 16:40	3,6	2/12/2016 22:50	6,2	3/12/2016 5:00	5,1
2/12/2016 16:50	4,3	2/12/2016 23:00	5,8	3/12/2016 5:10	4,1
2/12/2016 17:00	4	2/12/2016 23:10	6,4	3/12/2016 5:20	3,4
2/12/2016 17:10	3,8	2/12/2016 23:20	6,8	3/12/2016 5:30	2,8
2/12/2016 17:20	3,9	2/12/2016 23:30	7,3	3/12/2016 5:40	3,1
2/12/2016 17:30	3,1	2/12/2016 23:40	8,5	3/12/2016 5:50	2,6
2/12/2016 17:40	3,2	2/12/2016 23:50	8,6	3/12/2016 6:00	1,6
2/12/2016 17:50	2,7	3/12/2016 0:00	8,2	3/12/2016 6:10	2,3
2/12/2016 18:00	2,7	3/12/2016 0:10	7,6	3/12/2016 6:20	1,6
2/12/2016 18:10	2,6	3/12/2016 0:20	7,2	3/12/2016 6:30	0,7
2/12/2016 18:20	2,4	3/12/2016 0:30	6,2	3/12/2016 6:40	0,8
2/12/2016 18:30	1,8	3/12/2016 0:40	6	3/12/2016 6:50	1
2/12/2016 18:40	2,3	3/12/2016 0:50	5,4	3/12/2016 7:00	1,7
2/12/2016 18:50	1,5	3/12/2016 1:00	5,7	3/12/2016 7:10	1,7
2/12/2016 19:00	0,8	3/12/2016 1:10	5,7	3/12/2016 7:20	1,6
2/12/2016 19:10	3,1	3/12/2016 1:20	4,9	3/12/2016 7:30	2,7

Fecha	Velocidad	Fecha	Velocidad	Fecha	Velocidad
3/12/2016 7:40	1,5	3/12/2016 13:50	6,3	3/12/2016 20:00	1,6
3/12/2016 7:50	3,2	3/12/2016 14:00	5,5	3/12/2016 20:10	1,7
3/12/2016 8:00	2	3/12/2016 14:10	6	3/12/2016 20:20	2,1
3/12/2016 8:10	2,2	3/12/2016 14:20	7	3/12/2016 20:30	3,1
3/12/2016 8:20	2,2	3/12/2016 14:30	6,9	3/12/2016 20:40	3,6
3/12/2016 8:30	2,5	3/12/2016 14:40	6,1	3/12/2016 20:50	4,2
3/12/2016 8:40	3,2	3/12/2016 14:50	6,8	3/12/2016 21:00	3,8
3/12/2016 8:50	2,8	3/12/2016 15:00	3,7	3/12/2016 21:10	3,2
3/12/2016 9:00	2,6	3/12/2016 15:10	6,5	3/12/2016 21:20	2,8
3/12/2016 9:10	2,1	3/12/2016 15:20	5,3	3/12/2016 21:30	2,9
3/12/2016 9:20	1,5	3/12/2016 15:30	3,3	3/12/2016 21:40	2
3/12/2016 9:30	1,3	3/12/2016 15:40	2,6	3/12/2016 21:50	1,3
3/12/2016 9:40	0,6	3/12/2016 15:50	2,7	3/12/2016 22:00	2,6
3/12/2016 9:50	1,3	3/12/2016 16:00	4,2	3/12/2016 22:10	4,3
3/12/2016 10:00	1,4	3/12/2016 16:10	4,8	3/12/2016 22:20	5,4
3/12/2016 10:10	1	3/12/2016 16:20	5,7	3/12/2016 22:30	6,2
3/12/2016 10:20	0,9	3/12/2016 16:30	6,5	3/12/2016 22:40	6
3/12/2016 10:30	2,3	3/12/2016 16:40	7,1	3/12/2016 22:50	5,6
3/12/2016 10:40	5,3	3/12/2016 16:50	5,1	3/12/2016 23:00	6,1
3/12/2016 10:50	4,2	3/12/2016 17:00	5,4	3/12/2016 23:10	5,6
3/12/2016 11:00	3,6	3/12/2016 17:10	4,7	3/12/2016 23:20	6,1
3/12/2016 11:10	3,7	3/12/2016 17:20	4,2	3/12/2016 23:30	5,8
3/12/2016 11:20	3,1	3/12/2016 17:30	5,1	3/12/2016 23:40	5,6
3/12/2016 11:30	3,7	3/12/2016 17:40	3,7	3/12/2016 23:50	6,1
3/12/2016 11:40	5,7	3/12/2016 17:50	3,2	4/12/2016 0:00	7
3/12/2016 11:50	5,7	3/12/2016 18:00	3	4/12/2016 0:10	6,3
3/12/2016 12:00	7	3/12/2016 18:10	3,1	4/12/2016 0:20	7,2
3/12/2016 12:10	7,8	3/12/2016 18:20	3,1	4/12/2016 0:30	7,1
3/12/2016 12:20	7,6	3/12/2016 18:30	3	4/12/2016 0:40	6,9
3/12/2016 12:30	8,4	3/12/2016 18:40	2,5	4/12/2016 0:50	6,1
3/12/2016 12:40	6,5	3/12/2016 18:50	2,5	4/12/2016 1:00	5,5
3/12/2016 12:50	6,6	3/12/2016 19:00	2,9	4/12/2016 1:10	6,4
3/12/2016 13:00	3,9	3/12/2016 19:10	3,5	4/12/2016 1:20	6
3/12/2016 13:10	3	3/12/2016 19:20	3,4	4/12/2016 1:30	6
3/12/2016 13:20	4,1	3/12/2016 19:30	4,1	4/12/2016 1:40	5,5
3/12/2016 13:30	3,8	3/12/2016 19:40	2,7	4/12/2016 1:50	5,9
3/12/2016 13:40	3,6	3/12/2016 19:50	2,3	4/12/2016 2:00	5,5

Fecha	Velocidad	Fecha	Velocidad	Fecha	Velocidad
4/12/2016 2:10	4,9	4/12/2016 8:20	7,4	4/12/2016 14:30	3,1
4/12/2016 2:20	5,2	4/12/2016 8:30	6,7	4/12/2016 14:40	2,9
4/12/2016 2:30	6	4/12/2016 8:40	5,6	4/12/2016 14:50	2,9
4/12/2016 2:40	6,8	4/12/2016 8:50	6,7	4/12/2016 15:00	2,5
4/12/2016 2:50	6,8	4/12/2016 9:00	6,7	4/12/2016 15:10	2,4
4/12/2016 3:00	6,3	4/12/2016 9:10	6,5	4/12/2016 15:20	3,1
4/12/2016 3:10	5,6	4/12/2016 9:20	3,4	4/12/2016 15:30	2,8
4/12/2016 3:20	5,6	4/12/2016 9:30	3,8	4/12/2016 15:40	2,6
4/12/2016 3:30	5,9	4/12/2016 9:40	5,8	4/12/2016 15:50	2,2
4/12/2016 3:40	5,4	4/12/2016 9:50	5,4	4/12/2016 16:00	2,4
4/12/2016 3:50	6,3	4/12/2016 10:00	4,7	4/12/2016 16:10	2,4
4/12/2016 4:00	5,6	4/12/2016 10:10	5,2	4/12/2016 16:20	2,7
4/12/2016 4:10	5	4/12/2016 10:20	5,5	4/12/2016 16:30	2,6
4/12/2016 4:20	5,2	4/12/2016 10:30	4,7	4/12/2016 16:40	2,7
4/12/2016 4:30	5	4/12/2016 10:40	4,6	4/12/2016 16:50	2,3
4/12/2016 4:40	5,2	4/12/2016 10:50	5,3	4/12/2016 17:00	1,6
4/12/2016 4:50	5	4/12/2016 11:00	5,4	4/12/2016 17:10	1,9
4/12/2016 5:00	4,3	4/12/2016 11:10	5,7	4/12/2016 17:20	2,3
4/12/2016 5:10	4,7	4/12/2016 11:20	5,7	4/12/2016 17:30	2
4/12/2016 5:20	4,5	4/12/2016 11:30	5,6	4/12/2016 17:40	4,8
4/12/2016 5:30	4,3	4/12/2016 11:40	5,6	4/12/2016 17:50	3,7
4/12/2016 5:40	3,3	4/12/2016 11:50	5,8	4/12/2016 18:00	1,9
4/12/2016 5:50	4,6	4/12/2016 12:00	5,1	4/12/2016 18:10	2,5
4/12/2016 6:00	3,9	4/12/2016 12:10	5,6	4/12/2016 18:20	3,1
4/12/2016 6:10	3,2	4/12/2016 12:20	5	4/12/2016 18:30	1,5
4/12/2016 6:20	3,4	4/12/2016 12:30	4,5	4/12/2016 18:40	1,4
4/12/2016 6:30	3	4/12/2016 12:40	4,6	4/12/2016 18:50	3,3
4/12/2016 6:40	3,5	4/12/2016 12:50	4,9	4/12/2016 19:00	3
4/12/2016 6:50	4,4	4/12/2016 13:00	3,8	4/12/2016 19:10	2,6
4/12/2016 7:00	4,8	4/12/2016 13:10	5,2	4/12/2016 19:20	3,9
4/12/2016 7:10	4,8	4/12/2016 13:20	4,5	4/12/2016 19:30	2,8
4/12/2016 7:20	4,9	4/12/2016 13:30	4,5	4/12/2016 19:40	1,2
4/12/2016 7:30	4,2	4/12/2016 13:40	3,8	4/12/2016 19:50	1,2
4/12/2016 7:40	4,8	4/12/2016 13:50	3,2	4/12/2016 20:00	1,1
4/12/2016 7:50	6,4	4/12/2016 14:00	2,9	4/12/2016 20:10	1,8
4/12/2016 8:00	6,7	4/12/2016 14:10	2,9	4/12/2016 20:20	1,3
4/12/2016 8:10	7,1	4/12/2016 14:20	3,2	4/12/2016 20:30	1,6

Fecha	Velocidad	Fecha	Velocidad	Fecha	Velocidad
4/12/2016 20:40	1,7	5/12/2016 2:50	1,1	5/12/2016 9:00	1
4/12/2016 20:50	1,6	5/12/2016 3:00	1,4	5/12/2016 9:10	1,3
4/12/2016 21:00	1,6	5/12/2016 3:10	1,5	5/12/2016 9:20	1,4
4/12/2016 21:10	1,2	5/12/2016 3:20	0,9	5/12/2016 9:30	1,4
4/12/2016 21:20	0,8	5/12/2016 3:30	1,2	5/12/2016 9:40	1,8
4/12/2016 21:30	0,5	5/12/2016 3:40	0,8	5/12/2016 9:50	2,6
4/12/2016 21:40	1,3	5/12/2016 3:50	0,3	5/12/2016 10:00	1,8
4/12/2016 21:50	0,9	5/12/2016 4:00	0,8	5/12/2016 10:10	3,8
4/12/2016 22:00	1,1	5/12/2016 4:10	1,4	5/12/2016 10:20	3,9
4/12/2016 22:10	1,1	5/12/2016 4:20	1,3	5/12/2016 10:30	4,4
4/12/2016 22:20	1	5/12/2016 4:30	1,3	5/12/2016 10:40	4,1
4/12/2016 22:30	0,7	5/12/2016 4:40	0,9	5/12/2016 10:50	3,6
4/12/2016 22:40	0,5	5/12/2016 4:50	1,2	5/12/2016 11:00	3,5
4/12/2016 22:50	0,7	5/12/2016 5:00	0,8	5/12/2016 11:10	3,4
4/12/2016 23:00	0,6	5/12/2016 5:10	0,9	5/12/2016 11:20	4,4
4/12/2016 23:10	0,2	5/12/2016 5:20	1,1	5/12/2016 11:30	5,3
4/12/2016 23:20	0,8	5/12/2016 5:30	0,5	5/12/2016 11:40	5,2
4/12/2016 23:30	1,1	5/12/2016 5:40	0,8	5/12/2016 11:50	5,1
4/12/2016 23:40	1,2	5/12/2016 5:50	1,6	5/12/2016 12:00	5
4/12/2016 23:50	1,3	5/12/2016 6:00	1,8	5/12/2016 12:10	4,9
5/12/2016 0:00	1,7	5/12/2016 6:10	1,8	5/12/2016 12:20	5,3
5/12/2016 0:10	1,2	5/12/2016 6:20	1,3	5/12/2016 12:30	3,8
5/12/2016 0:20	1,2	5/12/2016 6:30	0,9	5/12/2016 12:40	3,6
5/12/2016 0:30	1,5	5/12/2016 6:40	1	5/12/2016 12:50	4,9
5/12/2016 0:40	0,9	5/12/2016 6:50	1,3	5/12/2016 13:00	4,3
5/12/2016 0:50	1,2	5/12/2016 7:00	1,4	5/12/2016 13:10	4,3
5/12/2016 1:00	0,9	5/12/2016 7:10	1,6	5/12/2016 13:20	3,6
5/12/2016 1:10	0,5	5/12/2016 7:20	2,1	5/12/2016 13:30	3,6
5/12/2016 1:20	0,3	5/12/2016 7:30	2	5/12/2016 13:40	5,2
5/12/2016 1:30	0,5	5/12/2016 7:40	1,4	5/12/2016 13:50	5,7
5/12/2016 1:40	1,1	5/12/2016 7:50	1,8	5/12/2016 14:00	5,1
5/12/2016 1:50	0,7	5/12/2016 8:00	2,2	5/12/2016 14:10	5,4
5/12/2016 2:00	1	5/12/2016 8:10	1,7	5/12/2016 14:20	5,3
5/12/2016 2:10	1,5	5/12/2016 8:20	1,5	5/12/2016 14:30	5,1
5/12/2016 2:20	0,6	5/12/2016 8:30	1,2	5/12/2016 14:40	5
5/12/2016 2:30	0,6	5/12/2016 8:40	0,8	5/12/2016 14:50	5,5
5/12/2016 2:40	0,9	5/12/2016 8:50	1,2	5/12/2016 15:00	5,2

Fecha	Velocidad	Fecha	Velocidad	Fecha	Velocidad
5/12/2016 15:10	4,4	5/12/2016 21:20	3,4	6/12/2016 3:30	4,6
5/12/2016 15:20	5,4	5/12/2016 21:30	3,3	6/12/2016 3:40	4
5/12/2016 15:30	4,8	5/12/2016 21:40	3	6/12/2016 3:50	3,2
5/12/2016 15:40	5,1	5/12/2016 21:50	3,1	6/12/2016 4:00	2,7
5/12/2016 15:50	5,7	5/12/2016 22:00	2,7	6/12/2016 4:10	1,4
5/12/2016 16:00	5	5/12/2016 22:10	2	6/12/2016 4:20	0,9
5/12/2016 16:10	4,7	5/12/2016 22:20	1,1	6/12/2016 4:30	1,6
5/12/2016 16:20	4,4	5/12/2016 22:30	1,3	6/12/2016 4:40	1,5
5/12/2016 16:30	4,4	5/12/2016 22:40	2	6/12/2016 4:50	1,9
5/12/2016 16:40	4,3	5/12/2016 22:50	1,1	6/12/2016 5:00	1,5
5/12/2016 16:50	3,4	5/12/2016 23:00	0,5	6/12/2016 5:10	1,7
5/12/2016 17:00	3,6	5/12/2016 23:10	1,7	6/12/2016 5:20	2,5
5/12/2016 17:10	4,1	5/12/2016 23:20	2,1	6/12/2016 5:30	4,2
5/12/2016 17:20	3,7	5/12/2016 23:30	2,3	6/12/2016 5:40	3,6
5/12/2016 17:30	3,8	5/12/2016 23:40	2,5	6/12/2016 5:50	3,1
5/12/2016 17:40	2,2	5/12/2016 23:50	2,2	6/12/2016 6:00	2,6
5/12/2016 17:50	1,7	6/12/2016 0:00	2,2	6/12/2016 6:10	2
5/12/2016 18:00	2	6/12/2016 0:10	2,3	6/12/2016 6:20	1,8
5/12/2016 18:10	1,6	6/12/2016 0:20	1	6/12/2016 6:30	1
5/12/2016 18:20	2	6/12/2016 0:30	1,3	6/12/2016 6:40	0,8
5/12/2016 18:30	1,7	6/12/2016 0:40	1,1	6/12/2016 6:50	1,1
5/12/2016 18:40	1,7	6/12/2016 0:50	1,5	6/12/2016 7:00	1,5
5/12/2016 18:50	1,6	6/12/2016 1:00	1,9	6/12/2016 7:10	2,7
5/12/2016 19:00	1,8	6/12/2016 1:10	1,6	6/12/2016 7:20	3,6
5/12/2016 19:10	2,1	6/12/2016 1:20	2,2	6/12/2016 7:30	2,7
5/12/2016 19:20	1,9	6/12/2016 1:30	3	6/12/2016 7:40	2,2
5/12/2016 19:30	2	6/12/2016 1:40	3,7	6/12/2016 7:50	2,6
5/12/2016 19:40	1	6/12/2016 1:50	3,8	6/12/2016 8:00	2,6
5/12/2016 19:50	0,7	6/12/2016 2:00	3,4	6/12/2016 8:10	2,5
5/12/2016 20:00	0,9	6/12/2016 2:10	3,2	6/12/2016 8:20	2,8
5/12/2016 20:10	1	6/12/2016 2:20	2,6	6/12/2016 8:30	3
5/12/2016 20:20	1,3	6/12/2016 2:30	5,4	6/12/2016 8:40	3
5/12/2016 20:30	1,7	6/12/2016 2:40	6,8	6/12/2016 8:50	2,8
5/12/2016 20:40	3,7	6/12/2016 2:50	5,5	6/12/2016 9:00	3,2
5/12/2016 20:50	4,2	6/12/2016 3:00	7,1	6/12/2016 9:10	2,6
5/12/2016 21:00	4,2	6/12/2016 3:10	6	6/12/2016 9:20	3
5/12/2016 21:10	3,7	6/12/2016 3:20	5,5	6/12/2016 9:30	2,5

Fecha	Velocidad	Fecha	Velocidad	Fecha	Velocidad
6/12/2016 9:40	2,9	6/12/2016 15:50	2,8	6/12/2016 22:00	2,6
6/12/2016 9:50	2,9	6/12/2016 16:00	2,2	6/12/2016 22:10	1,5
6/12/2016 10:00	1,5	6/12/2016 16:10	2,5	6/12/2016 22:20	0,5
6/12/2016 10:10	0,7	6/12/2016 16:20	3,1	6/12/2016 22:30	1,2
6/12/2016 10:20	1,2	6/12/2016 16:30	2,7	6/12/2016 22:40	1,3
6/12/2016 10:30	1,6	6/12/2016 16:40	2,9	6/12/2016 22:50	1,2
6/12/2016 10:40	1,3	6/12/2016 16:50	2,5	6/12/2016 23:00	1,9
6/12/2016 10:50	1,1	6/12/2016 17:00	2,5	6/12/2016 23:10	1,4
6/12/2016 11:00	2,1	6/12/2016 17:10	3,1	6/12/2016 23:20	0,8
6/12/2016 11:10	5,1	6/12/2016 17:20	3	6/12/2016 23:30	1,1
6/12/2016 11:20	5,9	6/12/2016 17:30	2,9	6/12/2016 23:40	1,7
6/12/2016 11:30	5	6/12/2016 17:40	2,7	6/12/2016 23:50	1,5
6/12/2016 11:40	5,9	6/12/2016 17:50	2,6	7/12/2016 0:00	0,9
6/12/2016 11:50	5,8	6/12/2016 18:00	1,9	7/12/2016 0:10	0,4
6/12/2016 12:00	6,3	6/12/2016 18:10	1,3	7/12/2016 0:20	0,4
6/12/2016 12:10	6,6	6/12/2016 18:20	1,1	7/12/2016 0:30	0,4
6/12/2016 12:20	5,3	6/12/2016 18:30	1,3	7/12/2016 0:40	0,6
6/12/2016 12:30	5	6/12/2016 18:40	0,8	7/12/2016 0:50	0,8
6/12/2016 12:40	5,8	6/12/2016 18:50	0,8	7/12/2016 1:00	0,5
6/12/2016 12:50	5,2	6/12/2016 19:00	0,9	7/12/2016 1:10	1,8
6/12/2016 13:00	3,4	6/12/2016 19:10	1,6	7/12/2016 1:20	2,1
6/12/2016 13:10	3,1	6/12/2016 19:20	1,8	7/12/2016 1:30	2,2
6/12/2016 13:20	4,4	6/12/2016 19:30	1,8	7/12/2016 1:40	1,7
6/12/2016 13:30	4,4	6/12/2016 19:40	1,6	7/12/2016 1:50	1,3
6/12/2016 13:40	3,9	6/12/2016 19:50	1,1	7/12/2016 2:00	1,8
6/12/2016 13:50	3,8	6/12/2016 20:00	0,7	7/12/2016 2:10	1,7
6/12/2016 14:00	3,5	6/12/2016 20:10	0,6	7/12/2016 2:20	2,5
6/12/2016 14:10	3,2	6/12/2016 20:20	1,2	7/12/2016 2:30	2,5
6/12/2016 14:20	3	6/12/2016 20:30	1	7/12/2016 2:40	2
6/12/2016 14:30	3	6/12/2016 20:40	1,4	7/12/2016 2:50	1,1
6/12/2016 14:40	2,8	6/12/2016 20:50	1,6	7/12/2016 3:00	0,5
6/12/2016 14:50	2,8	6/12/2016 21:00	1,2	7/12/2016 3:10	2,2
6/12/2016 15:00	3,9	6/12/2016 21:10	0,6	7/12/2016 3:20	2,7
6/12/2016 15:10	3,5	6/12/2016 21:20	0,6	7/12/2016 3:30	2,6
6/12/2016 15:20	3,6	6/12/2016 21:30	1,4	7/12/2016 3:40	2,3
6/12/2016 15:30	3,1	6/12/2016 21:40	1,4	7/12/2016 3:50	2,8
6/12/2016 15:40	2,6	6/12/2016 21:50	2,2	7/12/2016 4:00	1,9

Fecha	Velocidad	Fecha	Velocidad	Fecha	Velocidad
7/12/2016 4:10	1,8	7/12/2016 10:20	4,7	7/12/2016 16:30	4,4
7/12/2016 4:20	1,9	7/12/2016 10:30	5,4	7/12/2016 16:40	4
7/12/2016 4:30	1,4	7/12/2016 10:40	5,1	7/12/2016 16:50	3,6
7/12/2016 4:40	1,5	7/12/2016 10:50	4,8	7/12/2016 17:00	4
7/12/2016 4:50	0,9	7/12/2016 11:00	4,5	7/12/2016 17:10	3,3
7/12/2016 5:00	0,9	7/12/2016 11:10	4,3	7/12/2016 17:20	3,8
7/12/2016 5:10	0,6	7/12/2016 11:20	4,8	7/12/2016 17:30	2,7
7/12/2016 5:20	0,3	7/12/2016 11:30	5,4	7/12/2016 17:40	2,5
7/12/2016 5:30	0,4	7/12/2016 11:40	5,2	7/12/2016 17:50	2,8
7/12/2016 5:40	0,7	7/12/2016 11:50	5	7/12/2016 18:00	1,4
7/12/2016 5:50	0,6	7/12/2016 12:00	5,4	7/12/2016 18:10	1,4
7/12/2016 6:00	0,8	7/12/2016 12:10	6,4	7/12/2016 18:20	1,6
7/12/2016 6:10	0,7	7/12/2016 12:20	5,1	7/12/2016 18:30	2,2
7/12/2016 6:20	0,9	7/12/2016 12:30	5,4	7/12/2016 18:40	4,7
7/12/2016 6:30	1,3	7/12/2016 12:40	5	7/12/2016 18:50	5,8
7/12/2016 6:40	1,1	7/12/2016 12:50	5,4	7/12/2016 19:00	5,2
7/12/2016 6:50	1,2	7/12/2016 13:00	4,8	7/12/2016 19:10	3,6
7/12/2016 7:00	0,9	7/12/2016 13:10	4,7	7/12/2016 19:20	1,9
7/12/2016 7:10	0,7	7/12/2016 13:20	4,5	7/12/2016 19:30	2,6
7/12/2016 7:20	1,1	7/12/2016 13:30	5,9	7/12/2016 19:40	2,6
7/12/2016 7:30	1	7/12/2016 13:40	5,9	7/12/2016 19:50	1,9
7/12/2016 7:40	0,9	7/12/2016 13:50	4,9	7/12/2016 20:00	2,2
7/12/2016 7:50	0,8	7/12/2016 14:00	5,1	7/12/2016 20:10	0,9
7/12/2016 8:00	0,8	7/12/2016 14:10	5,2	7/12/2016 20:20	1,1
7/12/2016 8:10	0,5	7/12/2016 14:20	5,4	7/12/2016 20:30	0,6
7/12/2016 8:20	0,7	7/12/2016 14:30	4	7/12/2016 20:40	0,7
7/12/2016 8:30	0,5	7/12/2016 14:40	4,6	7/12/2016 20:50	0,4
7/12/2016 8:40	0,7	7/12/2016 14:50	4,1	7/12/2016 21:00	0,8
7/12/2016 8:50	1,5	7/12/2016 15:00	3,4	7/12/2016 21:10	1,4
7/12/2016 9:00	1,6	7/12/2016 15:10	3,7	7/12/2016 21:20	1,2
7/12/2016 9:10	1,5	7/12/2016 15:20	4,9	7/12/2016 21:30	1,8
7/12/2016 9:20	0,6	7/12/2016 15:30	5,3	7/12/2016 21:40	2,2
7/12/2016 9:30	2,1	7/12/2016 15:40	5,3	7/12/2016 21:50	1,5
7/12/2016 9:40	2,5	7/12/2016 15:50	4,2	7/12/2016 22:00	1,6
7/12/2016 9:50	4,5	7/12/2016 16:00	4,6	7/12/2016 22:10	2,2
7/12/2016 10:00	4,8	7/12/2016 16:10	4,9	7/12/2016 22:20	2,2
7/12/2016 10:10	4,4	7/12/2016 16:20	4,1	7/12/2016 22:30	1,9

Fecha	Velocidad	Fecha	Velocidad	Fecha	Velocidad
7/12/2016 22:40	2,5	8/12/2016 4:50	1	8/12/2016 11:00	4,2
7/12/2016 22:50	1,8	8/12/2016 5:00	1,1	8/12/2016 11:10	4
7/12/2016 23:00	1,9	8/12/2016 5:10	1,1	8/12/2016 11:20	5,5
7/12/2016 23:10	1,5	8/12/2016 5:20	0,8	8/12/2016 11:30	5,6
7/12/2016 23:20	1,7	8/12/2016 5:30	1,1	8/12/2016 11:40	5
7/12/2016 23:30	1,6	8/12/2016 5:40	1,1	8/12/2016 11:50	5,6
7/12/2016 23:40	1,9	8/12/2016 5:50	1	8/12/2016 12:00	7,2
7/12/2016 23:50	1,5	8/12/2016 6:00	1,1	8/12/2016 12:10	6,8
8/12/2016 0:00	0,7	8/12/2016 6:10	1,1	8/12/2016 12:20	6,1
8/12/2016 0:10	1,1	8/12/2016 6:20	0,7	8/12/2016 12:30	7,4
8/12/2016 0:20	1,1	8/12/2016 6:30	0,6	8/12/2016 12:40	7
8/12/2016 0:30	1,1	8/12/2016 6:40	0,6	8/12/2016 12:50	7,4
8/12/2016 0:40	1,3	8/12/2016 6:50	1,1	8/12/2016 13:00	6,4
8/12/2016 0:50	1,1	8/12/2016 7:00	0,8	8/12/2016 13:10	6,7
8/12/2016 1:00	1,2	8/12/2016 7:10	0,9	8/12/2016 13:20	7,2
8/12/2016 1:10	1,8	8/12/2016 7:20	0,6	8/12/2016 13:30	6,2
8/12/2016 1:20	1,5	8/12/2016 7:30	0,7	8/12/2016 13:40	5,6
8/12/2016 1:30	1,3	8/12/2016 7:40	0,8	8/12/2016 13:50	7,5
8/12/2016 1:40	1,3	8/12/2016 7:50	1,4	8/12/2016 14:00	6,4
8/12/2016 1:50	0,8	8/12/2016 8:00	1,6	8/12/2016 14:10	5,5
8/12/2016 2:00	2,5	8/12/2016 8:10	1,3	8/12/2016 14:20	6,3
8/12/2016 2:10	2	8/12/2016 8:20	1,4	8/12/2016 14:30	7,1
8/12/2016 2:20	1,7	8/12/2016 8:30	1,1	8/12/2016 14:40	6,1
8/12/2016 2:30	1	8/12/2016 8:40	1,5	8/12/2016 14:50	5,3
8/12/2016 2:40	0,8	8/12/2016 8:50	1,3	8/12/2016 15:00	5,9
8/12/2016 2:50	0,8	8/12/2016 9:00	1,6	8/12/2016 15:10	6,2
8/12/2016 3:00	0,9	8/12/2016 9:10	1,2	8/12/2016 15:20	5,4
8/12/2016 3:10	1,5	8/12/2016 9:20	1,5	8/12/2016 15:30	6,3
8/12/2016 3:20	1	8/12/2016 9:30	1,7	8/12/2016 15:40	5,6
8/12/2016 3:30	0,9	8/12/2016 9:40	1,7	8/12/2016 15:50	5
8/12/2016 3:40	0,9	8/12/2016 9:50	1,6	8/12/2016 16:00	5,1
8/12/2016 3:50	0,9	8/12/2016 10:00	1,1	8/12/2016 16:10	4,8
8/12/2016 4:00	1,1	8/12/2016 10:10	1,1	8/12/2016 16:20	4,8
8/12/2016 4:10	0,6	8/12/2016 10:20	0,9	8/12/2016 16:30	4,7
8/12/2016 4:20	1,6	8/12/2016 10:30	2	8/12/2016 16:40	5,1
8/12/2016 4:30	1,9	8/12/2016 10:40	3,5	8/12/2016 16:50	4,5
8/12/2016 4:40	1,5	8/12/2016 10:50	3,7	8/12/2016 17:00	4,6

Fecha	Velocidad	Fecha	Velocidad	Fecha	Velocidad
8/12/2016 17:10	3,8	8/12/2016 23:20	1,5	9/12/2016 5:30	1,4
8/12/2016 17:20	3,6	8/12/2016 23:30	1,7	9/12/2016 5:40	0,8
8/12/2016 17:30	3	8/12/2016 23:40	1,2	9/12/2016 5:50	0,6
8/12/2016 17:40	3,1	8/12/2016 23:50	1,4	9/12/2016 6:00	0,6
8/12/2016 17:50	2,6	9/12/2016 0:00	1	9/12/2016 6:10	0,8
8/12/2016 18:00	2,6	9/12/2016 0:10	1,3	9/12/2016 6:20	1,9
8/12/2016 18:10	2,9	9/12/2016 0:20	1,2	9/12/2016 6:30	1,9
8/12/2016 18:20	2,6	9/12/2016 0:30	1,2	9/12/2016 6:40	1,5
8/12/2016 18:30	2,4	9/12/2016 0:40	1,1	9/12/2016 6:50	1,2
8/12/2016 18:40	1,7	9/12/2016 0:50	0,8	9/12/2016 7:00	0,8
8/12/2016 18:50	2	9/12/2016 1:00	0,4	9/12/2016 7:10	2
8/12/2016 19:00	1,6	9/12/2016 1:10	0,4	9/12/2016 7:20	1,9
8/12/2016 19:10	1,7	9/12/2016 1:20	1,7	9/12/2016 7:30	1,9
8/12/2016 19:20	1,9	9/12/2016 1:30	2,4	9/12/2016 7:40	2,3
8/12/2016 19:30	2	9/12/2016 1:40	1,8	9/12/2016 7:50	2,2
8/12/2016 19:40	2	9/12/2016 1:50	2,1	9/12/2016 8:00	2,4
8/12/2016 19:50	2,2	9/12/2016 2:00	2,2	9/12/2016 8:10	2
8/12/2016 20:00	2,1	9/12/2016 2:10	2	9/12/2016 8:20	1,4
8/12/2016 20:10	3,6	9/12/2016 2:20	1,9	9/12/2016 8:30	1,3
8/12/2016 20:20	4,5	9/12/2016 2:30	1,6	9/12/2016 8:40	0,9
8/12/2016 20:30	4,6	9/12/2016 2:40	1,3	9/12/2016 8:50	1
8/12/2016 20:40	5,2	9/12/2016 2:50	2,2	9/12/2016 9:00	0,8
8/12/2016 20:50	3,2	9/12/2016 3:00	1,7	9/12/2016 9:10	0,8
8/12/2016 21:00	3,7	9/12/2016 3:10	0,9	9/12/2016 9:20	1,4
8/12/2016 21:10	3,1	9/12/2016 3:20	1,2	9/12/2016 9:30	2,1
8/12/2016 21:20	2,8	9/12/2016 3:30	1,2	9/12/2016 9:40	1,8
8/12/2016 21:30	2,8	9/12/2016 3:40	0,7	9/12/2016 9:50	1,7
8/12/2016 21:40	2,9	9/12/2016 3:50	0,8	9/12/2016 10:00	2,2
8/12/2016 21:50	2,2	9/12/2016 4:00	0,6	9/12/2016 10:10	2,3
8/12/2016 22:00	1,3	9/12/2016 4:10	0,7	9/12/2016 10:20	3,1
8/12/2016 22:10	1,1	9/12/2016 4:20	1,6	9/12/2016 10:30	4,1
8/12/2016 22:20	1,4	9/12/2016 4:30	2,3	9/12/2016 10:40	5
8/12/2016 22:30	1,5	9/12/2016 4:40	2,2	9/12/2016 10:50	6
8/12/2016 22:40	1,2	9/12/2016 4:50	1,5	9/12/2016 11:00	5,9
8/12/2016 22:50	1,6	9/12/2016 5:00	2,2	9/12/2016 11:10	5,8
8/12/2016 23:00	1,3	9/12/2016 5:10	2,1	9/12/2016 11:20	5,7
8/12/2016 23:10	1,4	9/12/2016 5:20	1,7	9/12/2016 11:30	6,3

Fecha	Velocidad	Fecha	Velocidad	Fecha	Velocidad
9/12/2016 11:40	5,8	9/12/2016 17:50	2,5	10/12/2016 0:00	2,3
9/12/2016 11:50	6,1	9/12/2016 18:00	2	10/12/2016 0:10	1,5
9/12/2016 12:00	5,9	9/12/2016 18:10	1,8	10/12/2016 0:20	1,8
9/12/2016 12:10	5	9/12/2016 18:20	1,5	10/12/2016 0:30	2,3
9/12/2016 12:20	5,7	9/12/2016 18:30	0,9	10/12/2016 0:40	2,4
9/12/2016 12:30	5,9	9/12/2016 18:40	1,6	10/12/2016 0:50	3
9/12/2016 12:40	5,8	9/12/2016 18:50	1,6	10/12/2016 1:00	1,9
9/12/2016 12:50	6,2	9/12/2016 19:00	0,7	10/12/2016 1:10	1,5
9/12/2016 13:00	5,6	9/12/2016 19:10	1,7	10/12/2016 1:20	2,4
9/12/2016 13:10	5,8	9/12/2016 19:20	1,7	10/12/2016 1:30	2,3
9/12/2016 13:20	6,5	9/12/2016 19:30	2,5	10/12/2016 1:40	1,9
9/12/2016 13:30	6,7	9/12/2016 19:40	2,4	10/12/2016 1:50	1,8
9/12/2016 13:40	6,8	9/12/2016 19:50	3	10/12/2016 2:00	2,2
9/12/2016 13:50	5,4	9/12/2016 20:00	3,9	10/12/2016 2:10	1,9
9/12/2016 14:00	5,4	9/12/2016 20:10	3,4	10/12/2016 2:20	3,2
9/12/2016 14:10	3,8	9/12/2016 20:20	3,7	10/12/2016 2:30	3,6
9/12/2016 14:20	2,8	9/12/2016 20:30	3,4	10/12/2016 2:40	3,2
9/12/2016 14:30	3,7	9/12/2016 20:40	2,4	10/12/2016 2:50	3,1
9/12/2016 14:40	3,8	9/12/2016 20:50	1,7	10/12/2016 3:00	3,4
9/12/2016 14:50	3	9/12/2016 21:00	1,8	10/12/2016 3:10	3,4
9/12/2016 15:00	2,8	9/12/2016 21:10	1,1	10/12/2016 3:20	2,8
9/12/2016 15:10	2,8	9/12/2016 21:20	1,4	10/12/2016 3:30	2,9
9/12/2016 15:20	2,2	9/12/2016 21:30	1,8	10/12/2016 3:40	2
9/12/2016 15:30	1,2	9/12/2016 21:40	2,2	10/12/2016 3:50	2,3
9/12/2016 15:40	0,7	9/12/2016 21:50	1,6	10/12/2016 4:00	1,4
9/12/2016 15:50	0,6	9/12/2016 22:00	1,2	10/12/2016 4:10	0,5
9/12/2016 16:00	1,1	9/12/2016 22:10	1	10/12/2016 4:20	0,6
9/12/2016 16:10	1,1	9/12/2016 22:20	1,4	10/12/2016 4:30	1,3
9/12/2016 16:20	1,4	9/12/2016 22:30	1,6	10/12/2016 4:40	1,5
9/12/2016 16:30	0,7	9/12/2016 22:40	1,5	10/12/2016 4:50	1,7
9/12/2016 16:40	1	9/12/2016 22:50	1,9	10/12/2016 5:00	1,3
9/12/2016 16:50	0,6	9/12/2016 23:00	1,8	10/12/2016 5:10	1,9
9/12/2016 17:00	1,1	9/12/2016 23:10	1,7	10/12/2016 5:20	2
9/12/2016 17:10	1	9/12/2016 23:20	2,5	10/12/2016 5:30	1,1
9/12/2016 17:20	1,1	9/12/2016 23:30	2,4	10/12/2016 5:40	1
9/12/2016 17:30	1,4	9/12/2016 23:40	2,5	10/12/2016 5:50	1,5
9/12/2016 17:40	2,4	9/12/2016 23:50	2,5	10/12/2016 6:00	1,3

Fecha	Velocidad	Fecha	Velocidad	Fecha	Velocidad
10/12/2016 6:10	1	10/12/2016 12:20	10	10/12/2016 18:30	1,6
10/12/2016 6:20	1,2	10/12/2016 12:30	8,7	10/12/2016 18:40	1
10/12/2016 6:30	1,5	10/12/2016 12:40	9,8	10/12/2016 18:50	0,9
10/12/2016 6:40	1,6	10/12/2016 12:50	8,4	10/12/2016 19:00	0,4
10/12/2016 6:50	1,6	10/12/2016 13:00	10,3	10/12/2016 19:10	0,9
10/12/2016 7:00	1,3	10/12/2016 13:10	10,3	10/12/2016 19:20	1,6
10/12/2016 7:10	1,1	10/12/2016 13:20	9,7	10/12/2016 19:30	1,4
10/12/2016 7:20	1	10/12/2016 13:30	10,2	10/12/2016 19:40	1,4
10/12/2016 7:30	0,9	10/12/2016 13:40	9	10/12/2016 19:50	1,6
10/12/2016 7:40	1,2	10/12/2016 13:50	8,7	10/12/2016 20:00	0,7
10/12/2016 7:50	0,9	10/12/2016 14:00	6,9	10/12/2016 20:10	0,5
10/12/2016 8:00	1,3	10/12/2016 14:10	5,2	10/12/2016 20:20	0,7
10/12/2016 8:10	1,8	10/12/2016 14:20	5,5	10/12/2016 20:30	1,5
10/12/2016 8:20	1,1	10/12/2016 14:30	4,9	10/12/2016 20:40	1,5
10/12/2016 8:30	1,1	10/12/2016 14:40	4,5	10/12/2016 20:50	2,8
10/12/2016 8:40	2,4	10/12/2016 14:50	4,6	10/12/2016 21:00	2,9
10/12/2016 8:50	2,6	10/12/2016 15:00	5,4	10/12/2016 21:10	2,2
10/12/2016 9:00	1,8	10/12/2016 15:10	2,9	10/12/2016 21:20	1,7
10/12/2016 9:10	2,4	10/12/2016 15:20	5,8	10/12/2016 21:30	2,2
10/12/2016 9:20	7,5	10/12/2016 15:30	5,7	10/12/2016 21:40	1,8
10/12/2016 9:30	8,5	10/12/2016 15:40	6,8	10/12/2016 21:50	1,7
10/12/2016 9:40	6,5	10/12/2016 15:50	7,2	10/12/2016 22:00	1,5
10/12/2016 9:50	6,4	10/12/2016 16:00	5,9	10/12/2016 22:10	0,5
10/12/2016 10:00	7,7	10/12/2016 16:10	5,8	10/12/2016 22:20	0,5
10/12/2016 10:10	8,7	10/12/2016 16:20	5,5	10/12/2016 22:30	1,4
10/12/2016 10:20	8,8	10/12/2016 16:30	6,5	10/12/2016 22:40	0,6
10/12/2016 10:30	9,9	10/12/2016 16:40	6	10/12/2016 22:50	0,3
10/12/2016 10:40	9,2	10/12/2016 16:50	4,6	10/12/2016 23:00	0,5
10/12/2016 10:50	9	10/12/2016 17:00	4,4	10/12/2016 23:10	0,5
10/12/2016 11:00	8,9	10/12/2016 17:10	5,2	10/12/2016 23:20	0,7
10/12/2016 11:10	9,7	10/12/2016 17:20	6,1	10/12/2016 23:30	1,1
10/12/2016 11:20	11,5	10/12/2016 17:30	5,8	10/12/2016 23:40	1,1
10/12/2016 11:30	9,8	10/12/2016 17:40	3,8	10/12/2016 23:50	0,9
10/12/2016 11:40	9,6	10/12/2016 17:50	3,1	11/12/2016 0:00	1,2
10/12/2016 11:50	9,3	10/12/2016 18:00	4,5	11/12/2016 0:10	1,4
10/12/2016 12:00	11,1	10/12/2016 18:10	2,6	11/12/2016 0:20	1,1
10/12/2016 12:10	10,4	10/12/2016 18:20	2,1	11/12/2016 0:30	0,8

Fecha	Velocidad	Fecha	Velocidad	Fecha	Velocidad
11/12/2016 0:40	0,8	11/12/2016 6:50	4,1	11/12/2016 13:00	8,8
11/12/2016 0:50	1,1	11/12/2016 7:00	3,8	11/12/2016 13:10	8,1
11/12/2016 1:00	1,3	11/12/2016 7:10	6,1	11/12/2016 13:20	7,5
11/12/2016 1:10	1,8	11/12/2016 7:20	7,9	11/12/2016 13:30	7,9
11/12/2016 1:20	1,5	11/12/2016 7:30	8	11/12/2016 13:40	7,8
11/12/2016 1:30	1,5	11/12/2016 7:40	7,1	11/12/2016 13:50	8,3
11/12/2016 1:40	1,5	11/12/2016 7:50	8,8	11/12/2016 14:00	7,7
11/12/2016 1:50	2,4	11/12/2016 8:00	10,2	11/12/2016 14:10	8,2
11/12/2016 2:00	1,4	11/12/2016 8:10	10,5	11/12/2016 14:20	7,6
11/12/2016 2:10	1,2	11/12/2016 8:20	9,3	11/12/2016 14:30	7,4
11/12/2016 2:20	2,2	11/12/2016 8:30	10,3	11/12/2016 14:40	7,7
11/12/2016 2:30	2	11/12/2016 8:40	10,2	11/12/2016 14:50	7,9
11/12/2016 2:40	1,6	11/12/2016 8:50	10,1	11/12/2016 15:00	7,6
11/12/2016 2:50	0,7	11/12/2016 9:00	10,1	11/12/2016 15:10	6,3
11/12/2016 3:00	1,5	11/12/2016 9:10	8,2	11/12/2016 15:20	6
11/12/2016 3:10	1,7	11/12/2016 9:20	8,3	11/12/2016 15:30	6,4
11/12/2016 3:20	0,8	11/12/2016 9:30	9	11/12/2016 15:40	7,6
11/12/2016 3:30	1,4	11/12/2016 9:40	8,3	11/12/2016 15:50	6,2
11/12/2016 3:40	1,3	11/12/2016 9:50	8,7	11/12/2016 16:00	6,5
11/12/2016 3:50	1,4	11/12/2016 10:00	7,6	11/12/2016 16:10	6
11/12/2016 4:00	0,9	11/12/2016 10:10	7,7	11/12/2016 16:20	6,4
11/12/2016 4:10	1,1	11/12/2016 10:20	9,1	11/12/2016 16:30	5,3
11/12/2016 4:20	2,4	11/12/2016 10:30	8,2	11/12/2016 16:40	6,7
11/12/2016 4:30	2,1	11/12/2016 10:40	8,7	11/12/2016 16:50	6,4
11/12/2016 4:40	1,5	11/12/2016 10:50	9,2	11/12/2016 17:00	6,5
11/12/2016 4:50	1,2	11/12/2016 11:00	8,5	11/12/2016 17:10	4,6
11/12/2016 5:00	2,2	11/12/2016 11:10	9,4	11/12/2016 17:20	3,8
11/12/2016 5:10	1,1	11/12/2016 11:20	8,8	11/12/2016 17:30	2,7
11/12/2016 5:20	0,9	11/12/2016 11:30	8,4	11/12/2016 17:40	3
11/12/2016 5:30	1,3	11/12/2016 11:40	8,8	11/12/2016 17:50	2,3
11/12/2016 5:40	1,1	11/12/2016 11:50	9	11/12/2016 18:00	1,8
11/12/2016 5:50	1,5	11/12/2016 12:00	10	11/12/2016 18:10	1,5
11/12/2016 6:00	0,5	11/12/2016 12:10	9,6	11/12/2016 18:20	3,2
11/12/2016 6:10	1	11/12/2016 12:20	9,1	11/12/2016 18:30	3,7
11/12/2016 6:20	1,3	11/12/2016 12:30	8,5	11/12/2016 18:40	3,3
11/12/2016 6:30	1,3	11/12/2016 12:40	10,7	11/12/2016 18:50	2
11/12/2016 6:40	1,7	11/12/2016 12:50	8,1	11/12/2016 19:00	2,4

Fecha	Velocidad	Fecha	Velocidad	Fecha	Velocidad
11/12/2016 19:10	2,2	12/12/2016 1:20	0,9	12/12/2016 7:30	1,4
11/12/2016 19:20	1,7	12/12/2016 1:30	1,2	12/12/2016 7:40	0,9
11/12/2016 19:30	1,2	12/12/2016 1:40	1,8	12/12/2016 7:50	0,7
11/12/2016 19:40	2,1	12/12/2016 1:50	1,8	12/12/2016 8:00	0,8
11/12/2016 19:50	1,9	12/12/2016 2:00	2,7	12/12/2016 8:10	1,2
11/12/2016 20:00	1,9	12/12/2016 2:10	3	12/12/2016 8:20	1,6
11/12/2016 20:10	1,7	12/12/2016 2:20	3,1	12/12/2016 8:30	0,9
11/12/2016 20:20	1,7	12/12/2016 2:30	3,6	12/12/2016 8:40	0,9
11/12/2016 20:30	1,5	12/12/2016 2:40	3,1	12/12/2016 8:50	1,7
11/12/2016 20:40	1,2	12/12/2016 2:50	2,3	12/12/2016 9:00	1,6
11/12/2016 20:50	0,9	12/12/2016 3:00	1,2	12/12/2016 9:10	1,3
11/12/2016 21:00	0,8	12/12/2016 3:10	1,6	12/12/2016 9:20	1,5
11/12/2016 21:10	1,2	12/12/2016 3:20	1,2	12/12/2016 9:30	1,6
11/12/2016 21:20	0,9	12/12/2016 3:30	0,9	12/12/2016 9:40	1,3
11/12/2016 21:30	1,5	12/12/2016 3:40	0,5	12/12/2016 9:50	1,6
11/12/2016 21:40	1,9	12/12/2016 3:50	0,6	12/12/2016 10:00	2,6
11/12/2016 21:50	1,8	12/12/2016 4:00	0,9	12/12/2016 10:10	2,2
11/12/2016 22:00	1,3	12/12/2016 4:10	1,2	12/12/2016 10:20	3,1
11/12/2016 22:10	1,4	12/12/2016 4:20	0,5	12/12/2016 10:30	3,8
11/12/2016 22:20	1,1	12/12/2016 4:30	0,5	12/12/2016 10:40	3,3
11/12/2016 22:30	1,8	12/12/2016 4:40	1,2	12/12/2016 10:50	4,4
11/12/2016 22:40	2	12/12/2016 4:50	1,2	12/12/2016 11:00	3,4
11/12/2016 22:50	1,7	12/12/2016 5:00	1,3	12/12/2016 11:10	3,7
11/12/2016 23:00	2,1	12/12/2016 5:10	1,1	12/12/2016 11:20	3,8
11/12/2016 23:10	0,7	12/12/2016 5:20	1,5	12/12/2016 11:30	3,5
11/12/2016 23:20	0,6	12/12/2016 5:30	3	12/12/2016 11:40	2
11/12/2016 23:30	1	12/12/2016 5:40	1,6	12/12/2016 11:50	2,9
11/12/2016 23:40	1,5	12/12/2016 5:50	1	12/12/2016 12:00	4,2
11/12/2016 23:50	1,1	12/12/2016 6:00	1,4	12/12/2016 12:10	4,3
12/12/2016 0:00	0,8	12/12/2016 6:10	1,4	12/12/2016 12:20	4,6
12/12/2016 0:10	1	12/12/2016 6:20	1,1	12/12/2016 12:30	4,1
12/12/2016 0:20	1,1	12/12/2016 6:30	0,5	12/12/2016 12:40	4,5
12/12/2016 0:30	0,8	12/12/2016 6:40	0,4	12/12/2016 12:50	5,1
12/12/2016 0:40	1,1	12/12/2016 6:50	0,8	12/12/2016 13:00	3,9
12/12/2016 0:50	0,7	12/12/2016 7:00	0,7	12/12/2016 13:10	3,5
12/12/2016 1:00	0,7	12/12/2016 7:10	0,3	12/12/2016 13:20	3,3
12/12/2016 1:10	1,4	12/12/2016 7:20	0,6	12/12/2016 13:30	4,4

Fecha	Velocidad	Fecha	Velocidad	Fecha	Velocidad
12/12/2016 13:40	5,1	12/12/2016 19:50	1,1	13/12/2016 2:00	1,6
12/12/2016 13:50	5,4	12/12/2016 20:00	0,8	13/12/2016 2:10	1,2
12/12/2016 14:00	5,4	12/12/2016 20:10	1	13/12/2016 2:20	1,3
12/12/2016 14:10	5,4	12/12/2016 20:20	1,1	13/12/2016 2:30	1,2
12/12/2016 14:20	5,2	12/12/2016 20:30	1	13/12/2016 2:40	1,6
12/12/2016 14:30	5,4	12/12/2016 20:40	0,9	13/12/2016 2:50	1,3
12/12/2016 14:40	5,3	12/12/2016 20:50	1,1	13/12/2016 3:00	1
12/12/2016 14:50	5,5	12/12/2016 21:00	1,2	13/12/2016 3:10	1,2
12/12/2016 15:00	5,5	12/12/2016 21:10	1	13/12/2016 3:20	1,3
12/12/2016 15:10	4,4	12/12/2016 21:20	1,3	13/12/2016 3:30	1,5
12/12/2016 15:20	4,6	12/12/2016 21:30	0,7	13/12/2016 3:40	1
12/12/2016 15:30	4,7	12/12/2016 21:40	0,7	13/12/2016 3:50	0,5
12/12/2016 15:40	4,9	12/12/2016 21:50	0,6	13/12/2016 4:00	1,1
12/12/2016 15:50	4,3	12/12/2016 22:00	1,1	13/12/2016 4:10	1,3
12/12/2016 16:00	3,8	12/12/2016 22:10	1,6	13/12/2016 4:20	1,3
12/12/2016 16:10	3,9	12/12/2016 22:20	1,9	13/12/2016 4:30	1,3
12/12/2016 16:20	3,2	12/12/2016 22:30	1,7	13/12/2016 4:40	0,7
12/12/2016 16:30	3,2	12/12/2016 22:40	0,9	13/12/2016 4:50	0,4
12/12/2016 16:40	3,7	12/12/2016 22:50	0,7	13/12/2016 5:00	0,6
12/12/2016 16:50	4	12/12/2016 23:00	0,9	13/12/2016 5:10	0,6
12/12/2016 17:00	4,3	12/12/2016 23:10	0,9	13/12/2016 5:20	1,4
12/12/2016 17:10	4,5	12/12/2016 23:20	1	13/12/2016 5:30	1,8
12/12/2016 17:20	3,5	12/12/2016 23:30	1	13/12/2016 5:40	1,5
12/12/2016 17:30	2,8	12/12/2016 23:40	0,6	13/12/2016 5:50	0,9
12/12/2016 17:40	2,6	12/12/2016 23:50	1	13/12/2016 6:00	1
12/12/2016 17:50	2,4	13/12/2016 0:00	0,8	13/12/2016 6:10	0,9
12/12/2016 18:00	2,2	13/12/2016 0:10	0,6	13/12/2016 6:20	0,4
12/12/2016 18:10	2,1	13/12/2016 0:20	0,7	13/12/2016 6:30	1
12/12/2016 18:20	2,2	13/12/2016 0:30	1	13/12/2016 6:40	0,9
12/12/2016 18:30	2	13/12/2016 0:40	1,6	13/12/2016 6:50	0,8
12/12/2016 18:40	1,9	13/12/2016 0:50	2	13/12/2016 7:00	0,6
12/12/2016 18:50	1,6	13/12/2016 1:00	2	13/12/2016 7:10	0,6
12/12/2016 19:00	1,4	13/12/2016 1:10	0,8	13/12/2016 7:20	0,3
12/12/2016 19:10	1,2	13/12/2016 1:20	0,4	13/12/2016 7:30	0,6
12/12/2016 19:20	1,3	13/12/2016 1:30	0,6	13/12/2016 7:40	1
12/12/2016 19:30	1,3	13/12/2016 1:40	1,1	13/12/2016 7:50	0,9
12/12/2016 19:40	1,4	13/12/2016 1:50	1,2	13/12/2016 8:00	1,1

Fecha	Velocidad	Fecha	Velocidad	Fecha	Velocidad
13/12/2016 8:10	1,5	13/12/2016 14:20	5,3	13/12/2016 20:30	1,4
13/12/2016 8:20	1	13/12/2016 14:30	5,3	13/12/2016 20:40	1,5
13/12/2016 8:30	1,1	13/12/2016 14:40	4,9	13/12/2016 20:50	1,8
13/12/2016 8:40	0,8	13/12/2016 14:50	5,2	13/12/2016 21:00	0,9
13/12/2016 8:50	1,3	13/12/2016 15:00	4,8	13/12/2016 21:10	1
13/12/2016 9:00	1,7	13/12/2016 15:10	4,9	13/12/2016 21:20	1
13/12/2016 9:10	1	13/12/2016 15:20	4,9	13/12/2016 21:30	1,6
13/12/2016 9:20	1,4	13/12/2016 15:30	4,8	13/12/2016 21:40	1,6
13/12/2016 9:30	1,4	13/12/2016 15:40	4,6	13/12/2016 21:50	1,1
13/12/2016 9:40	1,1	13/12/2016 15:50	4,8	13/12/2016 22:00	0,9
13/12/2016 9:50	1,2	13/12/2016 16:00	5,2	13/12/2016 22:10	0,5
13/12/2016 10:00	1,4	13/12/2016 16:10	4,5	13/12/2016 22:20	1
13/12/2016 10:10	2,4	13/12/2016 16:20	4,6	13/12/2016 22:30	1,3
13/12/2016 10:20	3,6	13/12/2016 16:30	5,8	13/12/2016 22:40	1,4
13/12/2016 10:30	3,5	13/12/2016 16:40	5	13/12/2016 22:50	1,3
13/12/2016 10:40	2,8	13/12/2016 16:50	4,5	13/12/2016 23:00	1,2
13/12/2016 10:50	3	13/12/2016 17:00	4,7	13/12/2016 23:10	1
13/12/2016 11:00	3,7	13/12/2016 17:10	4,1	13/12/2016 23:20	0,8
13/12/2016 11:10	3,7	13/12/2016 17:20	3,6	13/12/2016 23:30	1,1
13/12/2016 11:20	3,9	13/12/2016 17:30	3,3	13/12/2016 23:40	0,5
13/12/2016 11:30	3,7	13/12/2016 17:40	3,9	13/12/2016 23:50	0,6
13/12/2016 11:40	4,2	13/12/2016 17:50	4	14/12/2016 0:00	1,4
13/12/2016 11:50	3,8	13/12/2016 18:00	3,5	14/12/2016 0:10	1,5
13/12/2016 12:00	4,4	13/12/2016 18:10	3,3	14/12/2016 0:20	1,2
13/12/2016 12:10	4,5	13/12/2016 18:20	3	14/12/2016 0:30	1,5
13/12/2016 12:20	5,6	13/12/2016 18:30	3	14/12/2016 0:40	1,2
13/12/2016 12:30	5	13/12/2016 18:40	2,5	14/12/2016 0:50	1,2
13/12/2016 12:40	5,5	13/12/2016 18:50	2,5	14/12/2016 1:00	1,3
13/12/2016 12:50	4,9	13/12/2016 19:00	1,8	14/12/2016 1:10	0,6
13/12/2016 13:00	6	13/12/2016 19:10	1,5	14/12/2016 1:20	0,9
13/12/2016 13:10	5,6	13/12/2016 19:20	1,6	14/12/2016 1:30	1,3
13/12/2016 13:20	5,5	13/12/2016 19:30	2,1	14/12/2016 1:40	0,9
13/12/2016 13:30	5,1	13/12/2016 19:40	2,3	14/12/2016 1:50	0,7
13/12/2016 13:40	5,7	13/12/2016 19:50	2,2	14/12/2016 2:00	0,6
13/12/2016 13:50	5	13/12/2016 20:00	1,4	14/12/2016 2:10	0,6
13/12/2016 14:00	5,5	13/12/2016 20:10	1,1	14/12/2016 2:20	0,9
13/12/2016 14:10	5,3	13/12/2016 20:20	1,1	14/12/2016 2:30	1

Fecha	Velocidad	Fecha	Velocidad	Fecha	Velocidad
14/12/2016 2:40	1	14/12/2016 8:50	1,4	14/12/2016 15:00	6,4
14/12/2016 2:50	0,7	14/12/2016 9:00	2,6	14/12/2016 15:10	6,2
14/12/2016 3:00	0,9	14/12/2016 9:10	2,3	14/12/2016 15:20	6,1
14/12/2016 3:10	0,9	14/12/2016 9:20	2,9	14/12/2016 15:30	5
14/12/2016 3:20	0,9	14/12/2016 9:30	4,1	14/12/2016 15:40	5,4
14/12/2016 3:30	1	14/12/2016 9:40	4,1	14/12/2016 15:50	5,2
14/12/2016 3:40	1,4	14/12/2016 9:50	4,8	14/12/2016 16:00	5,2
14/12/2016 3:50	1,6	14/12/2016 10:00	4,8	14/12/2016 16:10	4,6
14/12/2016 4:00	1,9	14/12/2016 10:10	4,1	14/12/2016 16:20	4,5
14/12/2016 4:10	1,2	14/12/2016 10:20	4,5	14/12/2016 16:30	4,3
14/12/2016 4:20	0,8	14/12/2016 10:30	4,2	14/12/2016 16:40	3,9
14/12/2016 4:30	1,1	14/12/2016 10:40	4	14/12/2016 16:50	4,2
14/12/2016 4:40	1,4	14/12/2016 10:50	4,9	14/12/2016 17:00	3,8
14/12/2016 4:50	1,1	14/12/2016 11:00	4,8	14/12/2016 17:10	3,1
14/12/2016 5:00	0,8	14/12/2016 11:10	4,8	14/12/2016 17:20	4,2
14/12/2016 5:10	1	14/12/2016 11:20	4,6	14/12/2016 17:30	4,1
14/12/2016 5:20	0,6	14/12/2016 11:30	4,8	14/12/2016 17:40	3,5
14/12/2016 5:30	0,8	14/12/2016 11:40	4,6	14/12/2016 17:50	3
14/12/2016 5:40	0,8	14/12/2016 11:50	4,1	14/12/2016 18:00	2,9
14/12/2016 5:50	1	14/12/2016 12:00	4,6	14/12/2016 18:10	2,4
14/12/2016 6:00	0,7	14/12/2016 12:10	4,4	14/12/2016 18:20	2,5
14/12/2016 6:10	1	14/12/2016 12:20	3,5	14/12/2016 18:30	2,2
14/12/2016 6:20	1	14/12/2016 12:30	3,9	14/12/2016 18:40	1,2
14/12/2016 6:30	1,7	14/12/2016 12:40	4,5	14/12/2016 18:50	2
14/12/2016 6:40	1,5	14/12/2016 12:50	5,2	14/12/2016 19:00	3,1
14/12/2016 6:50	1,4	14/12/2016 13:00	5	14/12/2016 19:10	1
14/12/2016 7:00	1,1	14/12/2016 13:10	5,6	14/12/2016 19:20	0,7
14/12/2016 7:10	0,7	14/12/2016 13:20	5,6	14/12/2016 19:30	0,5
14/12/2016 7:20	0,8	14/12/2016 13:30	5,6	14/12/2016 19:40	1,2
14/12/2016 7:30	0,6	14/12/2016 13:40	5,5	14/12/2016 19:50	0,8
14/12/2016 7:40	0,5	14/12/2016 13:50	5,3	14/12/2016 20:00	1,2
14/12/2016 7:50	0,7	14/12/2016 14:00	5	14/12/2016 20:10	1
14/12/2016 8:00	1	14/12/2016 14:10	6,6	14/12/2016 20:20	1,5
14/12/2016 8:10	0,6	14/12/2016 14:20	5,7	14/12/2016 20:30	1,4
14/12/2016 8:20	2	14/12/2016 14:30	6,6	14/12/2016 20:40	0,9
14/12/2016 8:30	0,9	14/12/2016 14:40	6,7	14/12/2016 20:50	1,9
14/12/2016 8:40	0,9	14/12/2016 14:50	6	14/12/2016 21:00	3,2

Fecha	Velocidad	Fecha	Velocidad	Fecha	Velocidad
14/12/2016 21:10	2,5	15/12/2016 3:20	1,7	15/12/2016 9:30	3,5
14/12/2016 21:20	1,6	15/12/2016 3:30	1,1	15/12/2016 9:40	3,3
14/12/2016 21:30	1,8	15/12/2016 3:40	0,9	15/12/2016 9:50	4,1
14/12/2016 21:40	1,8	15/12/2016 3:50	0,9	15/12/2016 10:00	4,1
14/12/2016 21:50	2,4	15/12/2016 4:00	0,7	15/12/2016 10:10	4,4
14/12/2016 22:00	2,4	15/12/2016 4:10	1	15/12/2016 10:20	4
14/12/2016 22:10	2,7	15/12/2016 4:20	0,8	15/12/2016 10:30	4,5
14/12/2016 22:20	2,4	15/12/2016 4:30	0,9	15/12/2016 10:40	4,4
14/12/2016 22:30	1,4	15/12/2016 4:40	1,7	15/12/2016 10:50	5,1
14/12/2016 22:40	1,4	15/12/2016 4:50	1,3	15/12/2016 11:00	5,3
14/12/2016 22:50	1,1	15/12/2016 5:00	1,3	15/12/2016 11:10	5,4
14/12/2016 23:00	1,1	15/12/2016 5:10	1,1	15/12/2016 11:20	4,8
14/12/2016 23:10	1,8	15/12/2016 5:20	1,1	15/12/2016 11:30	4,8
14/12/2016 23:20	2	15/12/2016 5:30	1,2	15/12/2016 11:40	3,9
14/12/2016 23:30	2,1	15/12/2016 5:40	1,1	15/12/2016 11:50	3,7
14/12/2016 23:40	2,3	15/12/2016 5:50	1,3	15/12/2016 12:00	4,2
14/12/2016 23:50	1,5	15/12/2016 6:00	1,2	15/12/2016 12:10	4,6
15/12/2016 0:00	1,8	15/12/2016 6:10	1,6	15/12/2016 12:20	4,8
15/12/2016 0:10	2,5	15/12/2016 6:20	1,3	15/12/2016 12:30	3,5
15/12/2016 0:20	2	15/12/2016 6:30	1,5	15/12/2016 12:40	4,7
15/12/2016 0:30	1,5	15/12/2016 6:40	0,7	15/12/2016 12:50	5,9
15/12/2016 0:40	1,7	15/12/2016 6:50	0,6	15/12/2016 13:00	5,4
15/12/2016 0:50	2,1	15/12/2016 7:00	1,4	15/12/2016 13:10	6
15/12/2016 1:00	1,7	15/12/2016 7:10	0,7	15/12/2016 13:20	5,1
15/12/2016 1:10	1,9	15/12/2016 7:20	0,9	15/12/2016 13:30	4,6
15/12/2016 1:20	1,9	15/12/2016 7:30	1,1	15/12/2016 13:40	4,8
15/12/2016 1:30	1,6	15/12/2016 7:40	1,1	15/12/2016 13:50	4,5
15/12/2016 1:40	1,4	15/12/2016 7:50	1,2	15/12/2016 14:00	4,3
15/12/2016 1:50	1,2	15/12/2016 8:00	0,7	15/12/2016 14:10	5,4
15/12/2016 2:00	1,9	15/12/2016 8:10	1,2	15/12/2016 14:20	4,7
15/12/2016 2:10	1,2	15/12/2016 8:20	2	15/12/2016 14:30	4,9
15/12/2016 2:20	0,7	15/12/2016 8:30	1,5	15/12/2016 14:40	5
15/12/2016 2:30	0,7	15/12/2016 8:40	0,8	15/12/2016 14:50	5,2
15/12/2016 2:40	0,4	15/12/2016 8:50	1,6	15/12/2016 15:00	4,8
15/12/2016 2:50	1,3	15/12/2016 9:00	1	15/12/2016 15:10	4,8
15/12/2016 3:00	0,6	15/12/2016 9:10	1,3	15/12/2016 15:20	4,5
15/12/2016 3:10	0,6	15/12/2016 9:20	2,1	15/12/2016 15:30	4,3

Fecha	Velocidad	Fecha	Velocidad	Fecha	Velocidad
15/12/2016 15:40	4,3	15/12/2016 21:50	1,1	16/12/2016 4:00	1
15/12/2016 15:50	4,2	15/12/2016 22:00	0,8	16/12/2016 4:10	1,3
15/12/2016 16:00	4,4	15/12/2016 22:10	1,4	16/12/2016 4:20	1,4
15/12/2016 16:10	4,1	15/12/2016 22:20	2	16/12/2016 4:30	1,7
15/12/2016 16:20	4,4	15/12/2016 22:30	1,9	16/12/2016 4:40	1
15/12/2016 16:30	4,6	15/12/2016 22:40	1,4	16/12/2016 4:50	1,2
15/12/2016 16:40	4,3	15/12/2016 22:50	1,9	16/12/2016 5:00	2
15/12/2016 16:50	4,4	15/12/2016 23:00	2	16/12/2016 5:10	1
15/12/2016 17:00	3,6	15/12/2016 23:10	2	16/12/2016 5:20	0,8
15/12/2016 17:10	3,5	15/12/2016 23:20	1,8	16/12/2016 5:30	1,3
15/12/2016 17:20	4,2	15/12/2016 23:30	1,9	16/12/2016 5:40	1,2
15/12/2016 17:30	3,4	15/12/2016 23:40	1,7	16/12/2016 5:50	0,8
15/12/2016 17:40	2,8	15/12/2016 23:50	1,4	16/12/2016 6:00	0,6
15/12/2016 17:50	3,1	16/12/2016 0:00	1,7	16/12/2016 6:10	1,6
15/12/2016 18:00	2,2	16/12/2016 0:10	1,5	16/12/2016 6:20	3
15/12/2016 18:10	2,6	16/12/2016 0:20	1,1	16/12/2016 6:30	2,6
15/12/2016 18:20	2,3	16/12/2016 0:30	1,1	16/12/2016 6:40	2,5
15/12/2016 18:30	2,2	16/12/2016 0:40	1,2	16/12/2016 6:50	1,7
15/12/2016 18:40	1,9	16/12/2016 0:50	1,2	16/12/2016 7:00	2,1
15/12/2016 18:50	1,2	16/12/2016 1:00	1	16/12/2016 7:10	2,1
15/12/2016 19:00	1,4	16/12/2016 1:10	1,2	16/12/2016 7:20	3
15/12/2016 19:10	1,1	16/12/2016 1:20	1,8	16/12/2016 7:30	1,9
15/12/2016 19:20	0,8	16/12/2016 1:30	2,1	16/12/2016 7:40	1,5
15/12/2016 19:30	0,8	16/12/2016 1:40	1,6	16/12/2016 7:50	2,3
15/12/2016 19:40	1,7	16/12/2016 1:50	2,4	16/12/2016 8:00	2,3
15/12/2016 19:50	0,9	16/12/2016 2:00	1,8	16/12/2016 8:10	2,3
15/12/2016 20:00	1,1	16/12/2016 2:10	1,6	16/12/2016 8:20	2,8
15/12/2016 20:10	1,2	16/12/2016 2:20	1,6	16/12/2016 8:30	2,7
15/12/2016 20:20	1,1	16/12/2016 2:30	1,3	16/12/2016 8:40	2,6
15/12/2016 20:30	1	16/12/2016 2:40	1,2	16/12/2016 8:50	2,4
15/12/2016 20:40	1,4	16/12/2016 2:50	1,2	16/12/2016 9:00	2,4
15/12/2016 20:50	1,6	16/12/2016 3:00	1,6	16/12/2016 9:10	2,3
15/12/2016 21:00	1,7	16/12/2016 3:10	1,6	16/12/2016 9:20	2,9
15/12/2016 21:10	1,6	16/12/2016 3:20	1,5	16/12/2016 9:30	3,3
15/12/2016 21:20	1,5	16/12/2016 3:30	0,9	16/12/2016 9:40	2,1
15/12/2016 21:30	1,4	16/12/2016 3:40	1,3	16/12/2016 9:50	1,9
15/12/2016 21:40	1,5	16/12/2016 3:50	0,9	16/12/2016 10:00	2,3

Fecha	Velocidad	Fecha	Velocidad	Fecha	Velocidad
16/12/2016 10:10	2,3	16/12/2016 16:40	6,7	16/12/2016 22:50	1,8
16/12/2016 10:20	1,9	16/12/2016 16:50	5,9	16/12/2016 23:00	2,9
16/12/2016 10:30	1,7	16/12/2016 17:00	4,3	16/12/2016 23:10	2,8
16/12/2016 10:40	2,4	16/12/2016 17:10	4,6	16/12/2016 23:20	2,6
16/12/2016 10:50	2,1	16/12/2016 17:20	4,1	16/12/2016 23:30	1,8
16/12/2016 11:00	2,8	16/12/2016 17:30	4,3	16/12/2016 23:40	2,1
16/12/2016 11:10	3,2	16/12/2016 17:40	3,5	16/12/2016 23:50	1,2
16/12/2016 11:20	3,1	16/12/2016 17:50	3,7	17/12/2016 0:00	2,1
16/12/2016 11:30	2	16/12/2016 18:00	2,9	17/12/2016 0:10	2,9
16/12/2016 11:50	4	16/12/2016 18:10	2,5	17/12/2016 0:20	1,9
16/12/2016 12:10	4	16/12/2016 18:20	2,2	17/12/2016 0:30	1,6
16/12/2016 12:20	4,8	16/12/2016 18:30	2,8	17/12/2016 0:40	2,4
16/12/2016 12:30	4,6	16/12/2016 18:40	1,8	17/12/2016 0:50	3,4
16/12/2016 12:40	4,8	16/12/2016 18:50	1,7	17/12/2016 1:00	3,6
16/12/2016 12:50	5,5	16/12/2016 19:00	1,7	17/12/2016 1:10	3,5
16/12/2016 13:00	5,7	16/12/2016 19:10	2,1	17/12/2016 1:20	3,1
16/12/2016 13:10	6,1	16/12/2016 19:20	1,9	17/12/2016 1:30	2,4
16/12/2016 13:20	5,8	16/12/2016 19:30	1,5	17/12/2016 1:40	2,4
16/12/2016 13:30	5,9	16/12/2016 19:40	1,5	17/12/2016 1:50	1,7
16/12/2016 13:40	5,5	16/12/2016 19:50	2,3	17/12/2016 2:00	1,5
16/12/2016 13:50	6,2	16/12/2016 20:00	2,7	17/12/2016 2:10	1,6
16/12/2016 14:00	6,4	16/12/2016 20:10	2,2	17/12/2016 2:20	1,4
16/12/2016 14:10	6,1	16/12/2016 20:20	2,4	17/12/2016 2:30	1,7
16/12/2016 14:20	6,3	16/12/2016 20:30	1,8	17/12/2016 2:40	1,1
16/12/2016 14:30	6,9	16/12/2016 20:40	1,6	17/12/2016 2:50	0,9
16/12/2016 14:40	5,9	16/12/2016 20:50	1,2	17/12/2016 3:00	0,9
16/12/2016 14:50	5,9	16/12/2016 21:00	0,8	17/12/2016 3:10	0,4
16/12/2016 15:00	6,1	16/12/2016 21:10	0,9	17/12/2016 3:20	0,9
16/12/2016 15:10	6,3	16/12/2016 21:20	1,5	17/12/2016 3:30	0,6
16/12/2016 15:20	5,8	16/12/2016 21:30	1,5	17/12/2016 3:40	0,7
16/12/2016 15:30	5,8	16/12/2016 21:40	1,6	17/12/2016 3:50	1,4
16/12/2016 15:40	5,5	16/12/2016 21:50	1,9	17/12/2016 4:00	1,2
16/12/2016 15:50	6,1	16/12/2016 22:00	1,7	17/12/2016 4:10	1,3
16/12/2016 16:00	6,9	16/12/2016 22:10	1,9	17/12/2016 4:20	1,4
16/12/2016 16:10	6,6	16/12/2016 22:20	1,5	17/12/2016 4:30	1,5
16/12/2016 16:20	6,7	16/12/2016 22:30	1,2	17/12/2016 4:40	1,2
16/12/2016 16:30	6	16/12/2016 22:40	0,7	17/12/2016 4:50	1,3

Fecha	Velocidad	Fecha	Velocidad	Fecha	Velocidad
17/12/2016 5:00	1,7	17/12/2016 11:10	5,1	17/12/2016 17:20	4,5
17/12/2016 5:10	2	17/12/2016 11:20	4,7	17/12/2016 17:30	3,3
17/12/2016 5:20	1,3	17/12/2016 11:30	4,6	17/12/2016 17:40	3,6
17/12/2016 5:30	1	17/12/2016 11:40	3,8	17/12/2016 17:50	2,9
17/12/2016 5:40	0,8	17/12/2016 11:50	4,6	17/12/2016 18:00	3,1
17/12/2016 5:50	1,1	17/12/2016 12:00	5,3	17/12/2016 18:10	2,7
17/12/2016 6:00	1,2	17/12/2016 12:10	5,3	17/12/2016 18:20	2,6
17/12/2016 6:10	1,1	17/12/2016 12:20	5,2	17/12/2016 18:30	2,5
17/12/2016 6:20	1,2	17/12/2016 12:30	4,8	17/12/2016 18:40	2,7
17/12/2016 6:30	1,6	17/12/2016 12:40	3,8	17/12/2016 18:50	2,4
17/12/2016 6:40	1,9	17/12/2016 12:50	4,4	17/12/2016 19:00	2,5
17/12/2016 6:50	2,2	17/12/2016 13:00	5,9	17/12/2016 19:10	2,3
17/12/2016 7:00	1,6	17/12/2016 13:10	5,3	17/12/2016 19:20	2,1
17/12/2016 7:10	2,3	17/12/2016 13:20	5,9	17/12/2016 19:30	2
17/12/2016 7:20	2,4	17/12/2016 13:30	5,8	17/12/2016 19:40	2
17/12/2016 7:30	1,7	17/12/2016 13:40	5,8	17/12/2016 19:50	1,6
17/12/2016 7:40	1,3	17/12/2016 13:50	5,6	17/12/2016 20:00	1,2
17/12/2016 7:50	0,6	17/12/2016 14:00	6,1	17/12/2016 20:10	0,9
17/12/2016 8:00	0,8	17/12/2016 14:10	5,7	17/12/2016 20:20	1,1
17/12/2016 8:10	0,8	17/12/2016 14:20	5,9	17/12/2016 20:30	1
17/12/2016 8:20	0,9	17/12/2016 14:30	6,3	17/12/2016 20:40	1,3
17/12/2016 8:30	1,6	17/12/2016 14:40	6	17/12/2016 20:50	0,9
17/12/2016 8:40	1,7	17/12/2016 14:50	5,8	17/12/2016 21:00	0,8
17/12/2016 8:50	1,6	17/12/2016 15:00	6	17/12/2016 21:10	1,3
17/12/2016 9:00	1,2	17/12/2016 15:10	5,3	17/12/2016 21:20	1,5
17/12/2016 9:10	1,6	17/12/2016 15:20	5,2	17/12/2016 21:30	1,4
17/12/2016 9:20	2,1	17/12/2016 15:30	6,1	17/12/2016 21:40	0,7
17/12/2016 9:30	2,9	17/12/2016 15:40	5,2	17/12/2016 21:50	1
17/12/2016 9:40	3,9	17/12/2016 15:50	5,4	17/12/2016 22:00	0,8
17/12/2016 9:50	4,4	17/12/2016 16:00	5,7	17/12/2016 22:10	1,1
17/12/2016 10:00	5	17/12/2016 16:10	5,1	17/12/2016 22:20	1,2
17/12/2016 10:10	5,1	17/12/2016 16:20	4,3	17/12/2016 22:30	1,2
17/12/2016 10:20	4,6	17/12/2016 16:30	3,4	17/12/2016 22:40	1,5
17/12/2016 10:30	5,8	17/12/2016 16:40	3,5	17/12/2016 22:50	1,9
17/12/2016 10:40	5,4	17/12/2016 16:50	3,5	17/12/2016 23:00	1,9
17/12/2016 10:50	5,4	17/12/2016 17:00	4,6	17/12/2016 23:10	1,5
17/12/2016 11:00	5,3	17/12/2016 17:10	3,9	17/12/2016 23:20	1,7

Fecha	Velocidad	Fecha	Velocidad	Fecha	Velocidad
17/12/2016 23:30	1,4	18/12/2016 5:40	2,8	18/12/2016 11:50	2,8
17/12/2016 23:40	1,3	18/12/2016 5:50	3	18/12/2016 12:00	2,5
17/12/2016 23:50	0,9	18/12/2016 6:00	2,1	18/12/2016 12:10	1,4
18/12/2016 0:00	0,7	18/12/2016 6:10	1,4	18/12/2016 12:20	2,1
18/12/2016 0:10	0,7	18/12/2016 6:20	1	18/12/2016 12:30	1,9
18/12/2016 0:20	0,5	18/12/2016 6:30	1,3	18/12/2016 12:40	2,2
18/12/2016 0:30	0,6	18/12/2016 6:40	1,5	18/12/2016 12:50	1,8
18/12/2016 0:40	0,7	18/12/2016 6:50	1,8	18/12/2016 13:00	1,3
18/12/2016 0:50	1	18/12/2016 7:00	1,4	18/12/2016 13:10	1
18/12/2016 1:00	1,3	18/12/2016 7:10	1,5	18/12/2016 13:20	2,5
18/12/2016 1:10	0,9	18/12/2016 7:20	1,4	18/12/2016 13:30	2,4
18/12/2016 1:20	1	18/12/2016 7:30	1,6	18/12/2016 13:40	4,5
18/12/2016 1:30	1,1	18/12/2016 7:40	1,6	18/12/2016 13:50	3,8
18/12/2016 1:40	0,9	18/12/2016 7:50	1,5	18/12/2016 14:00	4
18/12/2016 1:50	0,6	18/12/2016 8:00	1,5	18/12/2016 14:10	3,1
18/12/2016 2:00	0,6	18/12/2016 8:10	1	18/12/2016 14:20	2,7
18/12/2016 2:10	0,7	18/12/2016 8:20	1,8	18/12/2016 14:30	1,9
18/12/2016 2:20	0,8	18/12/2016 8:30	1,8	18/12/2016 14:40	2,3
18/12/2016 2:30	1	18/12/2016 8:40	1,8	18/12/2016 14:50	3
18/12/2016 2:40	1,2	18/12/2016 8:50	2,4	18/12/2016 15:00	3,6
18/12/2016 2:50	1,5	18/12/2016 9:00	2,3	18/12/2016 15:10	3,6
18/12/2016 3:00	1,4	18/12/2016 9:10	2,8	18/12/2016 15:20	3,6
18/12/2016 3:10	1,6	18/12/2016 9:20	3,1	18/12/2016 15:30	3,5
18/12/2016 3:20	1,6	18/12/2016 9:30	3,5	18/12/2016 15:40	3,2
18/12/2016 3:30	1,1	18/12/2016 9:40	3,4	18/12/2016 15:50	3,3
18/12/2016 3:40	0,5	18/12/2016 9:50	3,8	18/12/2016 16:00	4,3
18/12/2016 3:50	1,8	18/12/2016 10:00	3,3	18/12/2016 16:10	4,6
18/12/2016 4:00	1,6	18/12/2016 10:10	4,4	18/12/2016 16:20	4,7
18/12/2016 4:10	4,3	18/12/2016 10:20	4,7	18/12/2016 16:30	4,2
18/12/2016 4:20	4,8	18/12/2016 10:30	3,5	18/12/2016 16:40	4,6
18/12/2016 4:30	4,3	18/12/2016 10:40	3,5	18/12/2016 16:50	4,3
18/12/2016 4:40	4	18/12/2016 10:50	2,9	18/12/2016 17:00	4,2
18/12/2016 4:50	3,8	18/12/2016 11:00	3	18/12/2016 17:10	4,2
18/12/2016 5:00	3,2	18/12/2016 11:10	2,6	18/12/2016 17:20	3,6
18/12/2016 5:10	2,7	18/12/2016 11:20	3,1	18/12/2016 17:30	3,5
18/12/2016 5:20	3,1	18/12/2016 11:30	2,9	18/12/2016 17:40	3,3
18/12/2016 5:30	3,1	18/12/2016 11:40	2,3	18/12/2016 17:50	2,7

Fecha	Velocidad	Fecha	Velocidad	Fecha	Velocidad
18/12/2016 18:00	2,7	19/12/2016 0:10	1,9	19/12/2016 6:20	0,7
18/12/2016 18:10	1,9	19/12/2016 0:20	1,5	19/12/2016 6:30	1
18/12/2016 18:20	1,7	19/12/2016 0:30	1,6	19/12/2016 6:40	1,8
18/12/2016 18:30	2,1	19/12/2016 0:40	1,2	19/12/2016 6:50	1,4
18/12/2016 18:40	2	19/12/2016 0:50	1,8	19/12/2016 7:00	2,4
18/12/2016 18:50	1,2	19/12/2016 1:00	2	19/12/2016 7:10	4,1
18/12/2016 19:00	1,5	19/12/2016 1:10	1,6	19/12/2016 7:20	5,8
18/12/2016 19:10	1,7	19/12/2016 1:20	1,3	19/12/2016 7:30	4,5
18/12/2016 19:20	1	19/12/2016 1:30	1,1	19/12/2016 7:40	4,7
18/12/2016 19:30	1,3	19/12/2016 1:40	1,2	19/12/2016 7:50	3,1
18/12/2016 19:40	1,6	19/12/2016 1:50	1,4	19/12/2016 8:00	2,9
18/12/2016 19:50	1,7	19/12/2016 2:00	1,7	19/12/2016 8:10	3,4
18/12/2016 20:00	1,6	19/12/2016 2:10	1,3	19/12/2016 8:20	3
18/12/2016 20:10	0,9	19/12/2016 2:20	1,1	19/12/2016 8:30	2,5
18/12/2016 20:20	1,4	19/12/2016 2:30	1,6	19/12/2016 8:40	1,9
18/12/2016 20:30	1	19/12/2016 2:40	1,2	19/12/2016 8:50	1,4
18/12/2016 20:40	1,2	19/12/2016 2:50	0,8	19/12/2016 9:00	1,1
18/12/2016 20:50	0,9	19/12/2016 3:00	0,9	19/12/2016 9:10	0,7
18/12/2016 21:00	1	19/12/2016 3:10	1,1	19/12/2016 9:20	0,7
18/12/2016 21:10	0,9	19/12/2016 3:20	1,1	19/12/2016 9:30	0,7
18/12/2016 21:20	1,1	19/12/2016 3:30	0,9	19/12/2016 9:40	0,6
18/12/2016 21:30	0,8	19/12/2016 3:40	0,5	19/12/2016 9:50	1,1
18/12/2016 21:40	0,9	19/12/2016 3:50	1,7	19/12/2016 10:00	1,4
18/12/2016 21:50	0,5	19/12/2016 4:00	0,9	19/12/2016 10:10	1,3
18/12/2016 22:00	1,8	19/12/2016 4:10	0,5	19/12/2016 10:20	1,6
18/12/2016 22:10	2,8	19/12/2016 4:20	0,9	19/12/2016 10:30	2
18/12/2016 22:20	2,1	19/12/2016 4:30	1,2	19/12/2016 10:40	1,8
18/12/2016 22:30	1,9	19/12/2016 4:40	0,5	19/12/2016 10:50	1,6
18/12/2016 22:40	1,9	19/12/2016 4:50	1	19/12/2016 11:00	2,3
18/12/2016 22:50	1,8	19/12/2016 5:00	0,9	19/12/2016 11:10	2,2
18/12/2016 23:00	2	19/12/2016 5:10	0,8	19/12/2016 11:20	2,2
18/12/2016 23:10	0,5	19/12/2016 5:20	0,8	19/12/2016 11:30	3
18/12/2016 23:20	0,6	19/12/2016 5:30	1,5	19/12/2016 11:40	2,9
18/12/2016 23:30	1,6	19/12/2016 5:40	2,5	19/12/2016 11:50	2,5
18/12/2016 23:40	1,5	19/12/2016 5:50	2,2	19/12/2016 12:00	2,4
18/12/2016 23:50	1,4	19/12/2016 6:00	1,6	19/12/2016 12:10	3
19/12/2016 0:00	1,2	19/12/2016 6:10	1,3	19/12/2016 12:20	2,1

Fecha	Velocidad	Fecha	Velocidad	Fecha	Velocidad
19/12/2016 12:30	3,1	19/12/2016 18:40	1,2	20/12/2016 0:50	1,9
19/12/2016 12:40	3,1	19/12/2016 18:50	1,5	20/12/2016 1:00	2,2
19/12/2016 12:50	2,6	19/12/2016 19:00	1,2	20/12/2016 1:10	2,7
19/12/2016 13:00	2,8	19/12/2016 19:10	1,9	20/12/2016 1:20	2,4
19/12/2016 13:10	3,5	19/12/2016 19:20	1,7	20/12/2016 1:30	1,6
19/12/2016 13:20	3,3	19/12/2016 19:30	1,5	20/12/2016 1:40	1,9
19/12/2016 13:30	3,4	19/12/2016 19:40	1,7	20/12/2016 1:50	1,7
19/12/2016 13:40	2,9	19/12/2016 19:50	1,6	20/12/2016 2:00	1,5
19/12/2016 13:50	3,6	19/12/2016 20:00	1,3	20/12/2016 2:10	2
19/12/2016 14:00	3,5	19/12/2016 20:10	1,3	20/12/2016 2:20	1,7
19/12/2016 14:10	3,7	19/12/2016 20:20	1,3	20/12/2016 2:30	1,7
19/12/2016 14:20	4,5	19/12/2016 20:30	1,2	20/12/2016 2:40	1,6
19/12/2016 14:30	4,4	19/12/2016 20:40	1,2	20/12/2016 2:50	1,4
19/12/2016 14:40	4,1	19/12/2016 20:50	1,2	20/12/2016 3:00	1
19/12/2016 14:50	4,1	19/12/2016 21:00	1,6	20/12/2016 3:10	1
19/12/2016 15:00	4,6	19/12/2016 21:10	1,1	20/12/2016 3:20	0,9
19/12/2016 15:10	5,2	19/12/2016 21:20	0,7	20/12/2016 3:30	1,1
19/12/2016 15:20	4,6	19/12/2016 21:30	0,7	20/12/2016 3:40	1,4
19/12/2016 15:30	5,2	19/12/2016 21:40	1,5	20/12/2016 3:50	1,2
19/12/2016 15:40	4,6	19/12/2016 21:50	1,6	20/12/2016 4:00	1,2
19/12/2016 15:50	4,3	19/12/2016 22:00	1,9	20/12/2016 4:10	1,2
19/12/2016 16:00	4,5	19/12/2016 22:10	2,2	20/12/2016 4:20	1,7
19/12/2016 16:10	3,7	19/12/2016 22:20	1,9	20/12/2016 4:30	1,8
19/12/2016 16:20	4	19/12/2016 22:30	2,6	20/12/2016 4:40	1
19/12/2016 16:30	3,9	19/12/2016 22:40	1,9	20/12/2016 4:50	1
19/12/2016 16:40	3,5	19/12/2016 22:50	1,5	20/12/2016 5:00	0,9
19/12/2016 16:50	3,9	19/12/2016 23:00	1,3	20/12/2016 5:10	0,8
19/12/2016 17:00	3,8	19/12/2016 23:10	1,1	20/12/2016 5:20	1,1
19/12/2016 17:10	3,5	19/12/2016 23:20	0,4	20/12/2016 5:30	0,9
19/12/2016 17:20	3,2	19/12/2016 23:30	1,3	20/12/2016 5:40	1,3
19/12/2016 17:30	3,1	19/12/2016 23:40	1,1	20/12/2016 5:50	1,2
19/12/2016 17:40	2,5	19/12/2016 23:50	1,2	20/12/2016 6:00	0,8
19/12/2016 17:50	2,5	20/12/2016 0:00	0,3	20/12/2016 6:10	1,1
19/12/2016 18:00	2,1	20/12/2016 0:10	1,1	20/12/2016 6:20	1,1
19/12/2016 18:10	1,6	20/12/2016 0:20	0,9	20/12/2016 6:30	0,7
19/12/2016 18:20	1,7	20/12/2016 0:30	0,7	20/12/2016 6:40	1,1
19/12/2016 18:30	1,4	20/12/2016 0:40	1,7	20/12/2016 6:50	1,6

Fecha	Velocidad	Fecha	Velocidad	Fecha	Velocidad
20/12/2016 7:00	1,8	20/12/2016 13:10	5,1	20/12/2016 19:20	2,4
20/12/2016 7:10	2,3	20/12/2016 13:20	6,3	20/12/2016 19:30	1,8
20/12/2016 7:20	1,9	20/12/2016 13:30	5,7	20/12/2016 19:40	1,8
20/12/2016 7:30	2,6	20/12/2016 13:40	5,8	20/12/2016 19:50	1,8
20/12/2016 7:40	2	20/12/2016 13:50	5,4	20/12/2016 20:00	1,2
20/12/2016 7:50	1,3	20/12/2016 14:00	5,6	20/12/2016 20:10	0,9
20/12/2016 8:00	0,9	20/12/2016 14:10	5,5	20/12/2016 20:20	0,9
20/12/2016 8:10	0,6	20/12/2016 14:20	5,2	20/12/2016 20:30	1,1
20/12/2016 8:20	0,7	20/12/2016 14:30	5,7	20/12/2016 20:40	0,3
20/12/2016 8:30	0,6	20/12/2016 14:40	5,7	20/12/2016 20:50	0,4
20/12/2016 8:40	1	20/12/2016 14:50	6	20/12/2016 21:00	1
20/12/2016 8:50	0,6	20/12/2016 15:00	5,5	20/12/2016 21:10	2,2
20/12/2016 9:00	0,8	20/12/2016 15:10	4,9	20/12/2016 21:20	3,1
20/12/2016 9:10	0,8	20/12/2016 15:20	5,9	20/12/2016 21:30	6
20/12/2016 9:20	1,4	20/12/2016 15:30	5,1	20/12/2016 21:40	5,2
20/12/2016 9:30	1,2	20/12/2016 15:40	4,5	20/12/2016 21:50	4,3
20/12/2016 9:40	0,8	20/12/2016 15:50	5,1	20/12/2016 22:00	3,8
20/12/2016 9:50	1,3	20/12/2016 16:00	4,9	20/12/2016 22:10	3,8
20/12/2016 10:00	1,6	20/12/2016 16:10	5	20/12/2016 22:20	3,5
20/12/2016 10:10	2,4	20/12/2016 16:20	4,4	20/12/2016 22:30	3,3
20/12/2016 10:20	2	20/12/2016 16:30	4,7	20/12/2016 22:40	2,9
20/12/2016 10:30	2,9	20/12/2016 16:40	4,2	20/12/2016 22:50	1,8
20/12/2016 10:40	3,6	20/12/2016 16:50	4,4	20/12/2016 23:00	0,6
20/12/2016 10:50	3	20/12/2016 17:00	3,1	20/12/2016 23:10	1,3
20/12/2016 11:00	3,8	20/12/2016 17:10	3,7	20/12/2016 23:20	1,3
20/12/2016 11:10	4,2	20/12/2016 17:20	3,2	20/12/2016 23:30	0,9
20/12/2016 11:20	3,7	20/12/2016 17:30	2,9	20/12/2016 23:40	1
20/12/2016 11:30	5,1	20/12/2016 17:40	3,1	20/12/2016 23:50	1,2
20/12/2016 11:40	4,9	20/12/2016 17:50	2,9	21/12/2016 0:00	2
20/12/2016 11:50	5,8	20/12/2016 18:00	3,4	21/12/2016 0:10	2
20/12/2016 12:00	5,6	20/12/2016 18:10	3,3	21/12/2016 0:20	2,3
20/12/2016 12:10	5	20/12/2016 18:20	2,6	21/12/2016 0:30	2,5
20/12/2016 12:20	5,2	20/12/2016 18:30	2,5	21/12/2016 0:40	1,3
20/12/2016 12:30	5,6	20/12/2016 18:40	2,8	21/12/2016 0:50	1,6
20/12/2016 12:40	5,2	20/12/2016 18:50	3,1	21/12/2016 1:00	1,8
20/12/2016 12:50	4,8	20/12/2016 19:00	2,8	21/12/2016 1:10	1,2
20/12/2016 13:00	5,6	20/12/2016 19:10	2,4	21/12/2016 1:20	1,2

Fecha	Velocidad	Fecha	Velocidad	Fecha	Velocidad
21/12/2016 1:30	1,2	21/12/2016 7:40	3,8	21/12/2016 13:50	4,3
21/12/2016 1:40	1,3	21/12/2016 7:50	3,8	21/12/2016 14:00	4,9
21/12/2016 1:50	2,2	21/12/2016 8:00	4	21/12/2016 14:10	4,9
21/12/2016 2:00	1,6	21/12/2016 8:10	3,5	21/12/2016 14:20	5,1
21/12/2016 2:10	1,3	21/12/2016 8:20	3,8	21/12/2016 14:30	4,8
21/12/2016 2:20	2	21/12/2016 8:30	3,5	21/12/2016 14:40	4,1
21/12/2016 2:30	1,4	21/12/2016 8:40	3,9	21/12/2016 14:50	4,7
21/12/2016 2:40	0,7	21/12/2016 8:50	3,3	21/12/2016 15:00	4,9
21/12/2016 2:50	0,8	21/12/2016 9:00	3,3	21/12/2016 15:10	4,1
21/12/2016 3:00	1,3	21/12/2016 9:10	3,9	21/12/2016 15:20	4,3
21/12/2016 3:10	1,1	21/12/2016 9:20	3,4	21/12/2016 15:30	4
21/12/2016 3:20	0,8	21/12/2016 9:30	4,3	21/12/2016 15:40	4,3
21/12/2016 3:30	0,8	21/12/2016 9:40	4,2	21/12/2016 15:50	3,9
21/12/2016 3:40	0,9	21/12/2016 9:50	4,3	21/12/2016 16:00	4,4
21/12/2016 3:50	1	21/12/2016 10:00	4,3	21/12/2016 16:10	4,4
21/12/2016 4:00	0,8	21/12/2016 10:10	4,1	21/12/2016 16:20	3,7
21/12/2016 4:10	0,8	21/12/2016 10:20	3,9	21/12/2016 16:30	4,1
21/12/2016 4:20	1	21/12/2016 10:30	3,1	21/12/2016 16:40	3,7
21/12/2016 4:30	0,5	21/12/2016 10:40	3,5	21/12/2016 16:50	3,1
21/12/2016 4:40	1	21/12/2016 10:50	3,6	21/12/2016 17:00	3,1
21/12/2016 4:50	0,9	21/12/2016 11:00	3	21/12/2016 17:10	3
21/12/2016 5:00	1,1	21/12/2016 11:10	3,1	21/12/2016 17:20	3,6
21/12/2016 5:10	1,1	21/12/2016 11:20	3,1	21/12/2016 17:30	3,2
21/12/2016 5:20	0,6	21/12/2016 11:30	3,9	21/12/2016 17:40	2,8
21/12/2016 5:30	0,7	21/12/2016 11:40	3,7	21/12/2016 17:50	2,4
21/12/2016 5:40	0,8	21/12/2016 11:50	4,2	21/12/2016 18:00	2,5
21/12/2016 5:50	0,9	21/12/2016 12:00	3,8	21/12/2016 18:10	2,2
21/12/2016 6:00	1,4	21/12/2016 12:10	3,3	21/12/2016 18:20	1,9
21/12/2016 6:10	1,1	21/12/2016 12:20	4,1	21/12/2016 18:30	1,3
21/12/2016 6:20	1,4	21/12/2016 12:30	4,2	21/12/2016 18:40	1,9
21/12/2016 6:30	1,6	21/12/2016 12:40	4,3	21/12/2016 18:50	2
21/12/2016 6:40	2,9	21/12/2016 12:50	4,4	21/12/2016 19:00	1,6
21/12/2016 6:50	3	21/12/2016 13:00	4	21/12/2016 19:10	1,5
21/12/2016 7:00	2,8	21/12/2016 13:10	4,7	21/12/2016 19:20	1,2
21/12/2016 7:10	2,7	21/12/2016 13:20	4,4	21/12/2016 19:30	2
21/12/2016 7:20	3,4	21/12/2016 13:30	4,4	21/12/2016 19:40	1,6
21/12/2016 7:30	3,9	21/12/2016 13:40	4,3	21/12/2016 19:50	2,3

Fecha	Velocidad	Fecha	Velocidad	Fecha	Velocidad
21/12/2016 20:00	2,2	22/12/2016 2:10	1,8	22/12/2016 8:20	1,2
21/12/2016 20:10	2,8	22/12/2016 2:20	1,6	22/12/2016 8:30	1,1
21/12/2016 20:20	2,9	22/12/2016 2:30	1,8	22/12/2016 8:40	0,6
21/12/2016 20:30	2,7	22/12/2016 2:40	1,8	22/12/2016 8:50	0,8
21/12/2016 20:40	2,6	22/12/2016 2:50	1,4	22/12/2016 9:00	0,6
21/12/2016 20:50	2,4	22/12/2016 3:00	1,4	22/12/2016 9:10	0,6
21/12/2016 21:00	1,9	22/12/2016 3:10	0,8	22/12/2016 9:20	0,5
21/12/2016 21:10	1,8	22/12/2016 3:20	0,8	22/12/2016 9:30	0,9
21/12/2016 21:20	2,2	22/12/2016 3:30	0,9	22/12/2016 9:40	1
21/12/2016 21:30	1,2	22/12/2016 3:40	0,5	22/12/2016 9:50	1,1
21/12/2016 21:40	1	22/12/2016 3:50	2,4	22/12/2016 10:00	1,3
21/12/2016 21:50	1,8	22/12/2016 4:00	2,1	22/12/2016 10:10	1,7
21/12/2016 22:00	1,8	22/12/2016 4:10	2,2	22/12/2016 10:20	2,1
21/12/2016 22:10	1,7	22/12/2016 4:20	2,4	22/12/2016 10:30	3,5
21/12/2016 22:20	1	22/12/2016 4:30	3	22/12/2016 10:40	4,3
21/12/2016 22:30	0,8	22/12/2016 4:40	2,9	22/12/2016 10:50	4,9
21/12/2016 22:40	1	22/12/2016 4:50	2,8	22/12/2016 11:00	5,5
21/12/2016 22:50	2,3	22/12/2016 5:00	2,4	22/12/2016 11:10	6,2
21/12/2016 23:00	1,9	22/12/2016 5:10	2,2	22/12/2016 11:20	6
21/12/2016 23:10	0,8	22/12/2016 5:20	1,8	22/12/2016 11:30	6,6
21/12/2016 23:20	0,5	22/12/2016 5:30	1,7	22/12/2016 11:40	6,2
21/12/2016 23:30	1,3	22/12/2016 5:40	1,9	22/12/2016 12:10	5,2
21/12/2016 23:40	1,9	22/12/2016 5:50	1,9	22/12/2016 12:20	4,4
21/12/2016 23:50	1,1	22/12/2016 6:00	2	22/12/2016 12:30	4,7
22/12/2016 0:00	2,3	22/12/2016 6:10	1,6	22/12/2016 12:40	4,5
22/12/2016 0:10	2,8	22/12/2016 6:20	1,2	22/12/2016 12:50	4,3
22/12/2016 0:20	2,2	22/12/2016 6:30	1,4	22/12/2016 13:00	4,7
22/12/2016 0:30	2,1	22/12/2016 6:40	1,8	22/12/2016 13:10	3,8
22/12/2016 0:40	1,3	22/12/2016 6:50	1,8	22/12/2016 13:20	4,1
22/12/2016 0:50	1	22/12/2016 7:00	1,8	22/12/2016 13:30	4,3
22/12/2016 1:00	0,7	22/12/2016 7:10	2	22/12/2016 13:40	4,5
22/12/2016 1:10	0,7	22/12/2016 7:20	1,7	22/12/2016 13:50	4,5
22/12/2016 1:20	0,6	22/12/2016 7:30	1,9	22/12/2016 14:00	3,7
22/12/2016 1:30	0,8	22/12/2016 7:40	1,9	22/12/2016 14:10	3,4
22/12/2016 1:40	1,6	22/12/2016 7:50	1,7	22/12/2016 14:20	3,4
22/12/2016 1:50	1,3	22/12/2016 8:00	1,7	22/12/2016 14:30	3,2
22/12/2016 2:00	1,8	22/12/2016 8:10	1,2	22/12/2016 14:40	3,7

Fecha	Velocidad	Fecha	Velocidad	Fecha	Velocidad
22/12/2016 14:50	3,8	22/12/2016 21:00	0,6	23/12/2016 3:10	0,7
22/12/2016 15:00	3,8	22/12/2016 21:10	0,6	23/12/2016 3:20	0,7
22/12/2016 15:10	3,8	22/12/2016 21:20	0,9	23/12/2016 3:30	1,5
22/12/2016 15:20	3,4	22/12/2016 21:30	1,1	23/12/2016 3:40	1,7
22/12/2016 15:30	3,6	22/12/2016 21:40	1,2	23/12/2016 3:50	0,8
22/12/2016 15:40	4	22/12/2016 21:50	1,1	23/12/2016 4:00	0,9
22/12/2016 15:50	3,6	22/12/2016 22:00	1,2	23/12/2016 4:10	0,9
22/12/2016 16:00	3,7	22/12/2016 22:10	1,3	23/12/2016 4:20	0,5
22/12/2016 16:10	3,3	22/12/2016 22:20	1	23/12/2016 4:30	0,5
22/12/2016 16:20	3,7	22/12/2016 22:30	1	23/12/2016 4:40	0,4
22/12/2016 16:30	3,3	22/12/2016 22:40	1,4	23/12/2016 4:50	1
22/12/2016 16:40	3,4	22/12/2016 22:50	1,5	23/12/2016 5:00	0,6
22/12/2016 16:50	3	22/12/2016 23:00	2	23/12/2016 5:10	1,9
22/12/2016 17:00	3,2	22/12/2016 23:10	1,8	23/12/2016 5:20	2,8
22/12/2016 17:10	3,3	22/12/2016 23:20	1,3	23/12/2016 5:30	2,6
22/12/2016 17:20	3,2	22/12/2016 23:30	1,3	23/12/2016 5:40	2,3
22/12/2016 17:30	3,1	22/12/2016 23:40	1,3	23/12/2016 5:50	2,5
22/12/2016 17:40	2,4	22/12/2016 23:50	1,3	23/12/2016 6:00	2,5
22/12/2016 17:50	2,4	23/12/2016 0:00	1,3	23/12/2016 6:10	2,1
22/12/2016 18:00	2	23/12/2016 0:10	1,3	23/12/2016 6:20	1,9
22/12/2016 18:10	2	23/12/2016 0:20	0,9	23/12/2016 6:30	1,8
22/12/2016 18:20	2,2	23/12/2016 0:30	1,1	23/12/2016 6:40	2,9
22/12/2016 18:30	1,9	23/12/2016 0:40	0,9	23/12/2016 6:50	2,9
22/12/2016 18:40	2,2	23/12/2016 0:50	1,1	23/12/2016 7:00	2,9
22/12/2016 18:50	2,3	23/12/2016 1:00	0,7	23/12/2016 7:10	3
22/12/2016 19:00	2,4	23/12/2016 1:10	0,5	23/12/2016 7:20	3,5
22/12/2016 19:10	2,3	23/12/2016 1:20	0,9	23/12/2016 7:30	3,9
22/12/2016 19:20	2,1	23/12/2016 1:30	0,8	23/12/2016 7:40	3,3
22/12/2016 19:30	1,7	23/12/2016 1:40	1	23/12/2016 7:50	2,6
22/12/2016 19:40	1,1	23/12/2016 1:50	1,2	23/12/2016 8:10	4,6
22/12/2016 19:50	1,2	23/12/2016 2:00	1,2	23/12/2016 8:20	4,3
22/12/2016 20:00	1,3	23/12/2016 2:10	1,3	23/12/2016 8:30	4,4
22/12/2016 20:10	1,3	23/12/2016 2:20	1,1	23/12/2016 8:40	4,2
22/12/2016 20:20	1,1	23/12/2016 2:30	0,9	23/12/2016 8:50	4,8
22/12/2016 20:30	1,2	23/12/2016 2:40	0,7	23/12/2016 9:00	4,2
22/12/2016 20:40	1,4	23/12/2016 2:50	0,3	23/12/2016 9:10	3,8
22/12/2016 20:50	0,8	23/12/2016 3:00	0,3	23/12/2016 9:20	3,8

Fecha	Velocidad	Fecha	Velocidad	Fecha	Velocidad
23/12/2016 9:30	4,3	23/12/2016 15:40	2,6	23/12/2016 21:50	1,9
23/12/2016 9:40	4,3	23/12/2016 15:50	4,2	23/12/2016 22:00	1,7
23/12/2016 9:50	4,7	23/12/2016 16:00	3,6	23/12/2016 22:10	1,6
23/12/2016 10:00	5,2	23/12/2016 16:10	3,6	23/12/2016 22:20	1,3
23/12/2016 10:10	5,1	23/12/2016 16:20	4	23/12/2016 22:30	1,2
23/12/2016 10:20	4,4	23/12/2016 16:30	2,5	23/12/2016 22:40	1,2
23/12/2016 10:30	5,1	23/12/2016 16:40	2,6	23/12/2016 22:50	1,4
23/12/2016 10:40	5,3	23/12/2016 16:50	2,2	23/12/2016 23:00	1,6
23/12/2016 10:50	5,6	23/12/2016 17:00	1,4	23/12/2016 23:10	1,5
23/12/2016 11:00	5,6	23/12/2016 17:10	1,3	23/12/2016 23:20	1,8
23/12/2016 11:10	5,9	23/12/2016 17:20	1,9	23/12/2016 23:30	1,8
23/12/2016 11:20	4,2	23/12/2016 17:30	1,8	23/12/2016 23:40	1,9
23/12/2016 11:30	3,6	23/12/2016 17:40	1,5	23/12/2016 23:50	1,2
23/12/2016 11:40	3,4	23/12/2016 17:50	2,3	24/12/2016 0:00	1,5
23/12/2016 11:50	4,5	23/12/2016 18:00	2,4	24/12/2016 0:10	1,8
23/12/2016 12:00	3,5	23/12/2016 18:10	1,4	24/12/2016 0:20	1,2
23/12/2016 12:10	3,3	23/12/2016 18:20	1,2	24/12/2016 0:30	1,2
23/12/2016 12:20	2,6	23/12/2016 18:30	0,8	24/12/2016 0:40	1,8
23/12/2016 12:30	3,2	23/12/2016 18:40	0,7	24/12/2016 0:50	1,1
23/12/2016 12:40	3,7	23/12/2016 18:50	0,4	24/12/2016 1:00	0,2
23/12/2016 12:50	4,3	23/12/2016 19:00	0,7	24/12/2016 1:10	0,4
23/12/2016 13:00	4,6	23/12/2016 19:10	1,2	24/12/2016 1:20	0,4
23/12/2016 13:10	5	23/12/2016 19:20	1	24/12/2016 1:30	0,3
23/12/2016 13:20	5	23/12/2016 19:30	1,2	24/12/2016 1:40	0,8
23/12/2016 13:30	4,9	23/12/2016 19:40	1	24/12/2016 1:50	1,2
23/12/2016 13:40	4,9	23/12/2016 19:50	1	24/12/2016 2:00	1,9
23/12/2016 13:50	5,1	23/12/2016 20:00	1,1	24/12/2016 2:10	1,5
23/12/2016 14:00	5,7	23/12/2016 20:10	0,9	24/12/2016 2:20	1,2
23/12/2016 14:10	5,5	23/12/2016 20:20	0,9	24/12/2016 2:30	0,5
23/12/2016 14:20	5,2	23/12/2016 20:30	0,8	24/12/2016 2:40	0,5
23/12/2016 14:30	5,1	23/12/2016 20:40	0,8	24/12/2016 2:50	0,5
23/12/2016 14:40	5	23/12/2016 20:50	0,7	24/12/2016 3:00	1
23/12/2016 14:50	4,7	23/12/2016 21:00	1,1	24/12/2016 3:10	0,9
23/12/2016 15:00	4	23/12/2016 21:10	1,6	24/12/2016 3:20	0,6
23/12/2016 15:10	4,3	23/12/2016 21:20	1,6	24/12/2016 3:30	0,7
23/12/2016 15:20	3,7	23/12/2016 21:30	1,6	24/12/2016 3:40	0,5
23/12/2016 15:30	3,2	23/12/2016 21:40	2,1	24/12/2016 3:50	1,1

Fecha	Velocidad	Fecha	Velocidad	Fecha	Velocidad
24/12/2016 4:00	1,4	24/12/2016 10:10	2,1	24/12/2016 16:20	3,4
24/12/2016 4:10	1	24/12/2016 10:20	1,7	24/12/2016 16:30	4,2
24/12/2016 4:20	1,2	24/12/2016 10:30	1,3	24/12/2016 16:40	4,4
24/12/2016 4:30	2,1	24/12/2016 10:40	1,7	24/12/2016 16:50	4,2
24/12/2016 4:40	2	24/12/2016 10:50	1,3	24/12/2016 17:00	4,1
24/12/2016 4:50	2	24/12/2016 11:00	1,5	24/12/2016 17:10	4
24/12/2016 5:00	2,2	24/12/2016 11:10	5,1	24/12/2016 17:20	3,5
24/12/2016 5:10	2,2	24/12/2016 11:20	5,9	24/12/2016 17:30	3,3
24/12/2016 5:20	2,9	24/12/2016 11:30	5,3	24/12/2016 17:40	2,6
24/12/2016 5:30	2,2	24/12/2016 11:40	6,1	24/12/2016 17:50	2,1
24/12/2016 5:40	2,3	24/12/2016 11:50	6,3	24/12/2016 18:00	1,7
24/12/2016 5:50	2	24/12/2016 12:00	5,6	24/12/2016 18:10	1,7
24/12/2016 6:00	1,1	24/12/2016 12:10	5,7	24/12/2016 18:20	1,9
24/12/2016 6:10	0,9	24/12/2016 12:20	6,3	24/12/2016 18:30	2,3
24/12/2016 6:20	0,4	24/12/2016 12:30	6,3	24/12/2016 18:40	2
24/12/2016 6:30	0,6	24/12/2016 12:40	5,6	24/12/2016 18:50	1,7
24/12/2016 6:40	0,4	24/12/2016 12:50	6	24/12/2016 19:00	1,5
24/12/2016 6:50	1	24/12/2016 13:00	6,5	24/12/2016 19:10	1,8
24/12/2016 7:00	0,9	24/12/2016 13:10	5,8	24/12/2016 19:20	1,6
24/12/2016 7:10	1,4	24/12/2016 13:20	6,2	24/12/2016 19:30	1,1
24/12/2016 7:20	1,3	24/12/2016 13:30	5,8	24/12/2016 19:40	1,3
24/12/2016 7:30	1,3	24/12/2016 13:40	6	24/12/2016 19:50	1,8
24/12/2016 7:40	1,7	24/12/2016 13:50	6	24/12/2016 20:00	1,6
24/12/2016 7:50	1,2	24/12/2016 14:00	6,5	24/12/2016 20:10	1,8
24/12/2016 8:00	1,5	24/12/2016 14:10	6,2	24/12/2016 20:20	1,4
24/12/2016 8:10	1,4	24/12/2016 14:20	4,7	24/12/2016 20:30	1,3
24/12/2016 8:20	0,8	24/12/2016 14:30	5,2	24/12/2016 20:40	1,1
24/12/2016 8:30	1,1	24/12/2016 14:40	5,8	24/12/2016 20:50	0,6
24/12/2016 8:40	0,9	24/12/2016 14:50	5,9	24/12/2016 21:00	0,9
24/12/2016 8:50	1	24/12/2016 15:00	5,5	24/12/2016 21:10	1
24/12/2016 9:00	1,2	24/12/2016 15:10	5,2	24/12/2016 21:20	2,9
24/12/2016 9:10	0,9	24/12/2016 15:20	5,3	24/12/2016 21:30	2,2
24/12/2016 9:20	1,4	24/12/2016 15:30	4,7	24/12/2016 21:40	1,4
24/12/2016 9:30	2	24/12/2016 15:40	4,5	24/12/2016 21:50	1,6
24/12/2016 9:40	1,1	24/12/2016 15:50	3,9	24/12/2016 22:00	2,4
24/12/2016 9:50	1,5	24/12/2016 16:00	3,8	24/12/2016 22:10	2,3
24/12/2016 10:00	1,4	24/12/2016 16:10	3,1	24/12/2016 22:20	1,5

Fecha	Velocidad	Fecha	Velocidad	Fecha	Velocidad
24/12/2016 22:30	0,9	25/12/2016 4:40	0,8	25/12/2016 10:50	4,3
24/12/2016 22:40	0,8	25/12/2016 4:50	0,9	25/12/2016 11:00	4,7
24/12/2016 22:50	1,2	25/12/2016 5:00	0,7	25/12/2016 11:10	4,3
24/12/2016 23:00	1,7	25/12/2016 5:10	0,8	25/12/2016 11:20	4,9
24/12/2016 23:10	1,6	25/12/2016 5:20	1,2	25/12/2016 11:30	5
24/12/2016 23:20	1,7	25/12/2016 5:30	1,1	25/12/2016 11:40	4,8
24/12/2016 23:30	2,3	25/12/2016 5:40	1	25/12/2016 11:50	5,4
24/12/2016 23:40	2	25/12/2016 5:50	1,2	25/12/2016 12:00	5,9
24/12/2016 23:50	1,9	25/12/2016 6:00	1	25/12/2016 12:10	6,2
25/12/2016 0:00	1,2	25/12/2016 6:10	0,6	25/12/2016 12:20	7,3
25/12/2016 0:10	1,2	25/12/2016 6:20	0,4	25/12/2016 12:30	7,5
25/12/2016 0:20	0,9	25/12/2016 6:30	0,8	25/12/2016 12:40	7,2
25/12/2016 0:30	1,6	25/12/2016 6:40	0,6	25/12/2016 12:50	7,2
25/12/2016 0:40	1,6	25/12/2016 6:50	0,9	25/12/2016 13:00	7,1
25/12/2016 0:50	1,4	25/12/2016 7:00	1,2	25/12/2016 13:10	7
25/12/2016 1:00	1	25/12/2016 7:10	1	25/12/2016 13:20	6,3
25/12/2016 1:10	0,8	25/12/2016 7:20	1,6	25/12/2016 13:30	6,1
25/12/2016 1:20	0,7	25/12/2016 7:30	1,1	25/12/2016 13:40	7
25/12/2016 1:30	1,4	25/12/2016 7:40	1,6	25/12/2016 13:50	7,1
25/12/2016 1:40	1,2	25/12/2016 7:50	1,4	25/12/2016 14:00	7
25/12/2016 1:50	1,8	25/12/2016 8:00	1,1	25/12/2016 14:10	7,2
25/12/2016 2:00	1,8	25/12/2016 8:10	1,6	25/12/2016 14:20	7,2
25/12/2016 2:10	0,9	25/12/2016 8:20	2,2	25/12/2016 14:30	6,8
25/12/2016 2:20	0,6	25/12/2016 8:30	2	25/12/2016 14:40	6,1
25/12/2016 2:30	1,2	25/12/2016 8:40	2,5	25/12/2016 14:50	6,5
25/12/2016 2:40	0,9	25/12/2016 8:50	2,5	25/12/2016 15:00	7,3
25/12/2016 2:50	0,7	25/12/2016 9:00	3,8	25/12/2016 15:10	6,7
25/12/2016 3:00	0,9	25/12/2016 9:10	4,3	25/12/2016 15:20	6,3
25/12/2016 3:10	1	25/12/2016 9:20	5,1	25/12/2016 15:30	7,3
25/12/2016 3:20	1,7	25/12/2016 9:30	5,1	25/12/2016 15:40	6,6
25/12/2016 3:30	3,1	25/12/2016 9:40	5,8	25/12/2016 15:50	6,2
25/12/2016 3:40	3,7	25/12/2016 9:50	6,1	25/12/2016 16:00	6,3
25/12/2016 3:50	3,7	25/12/2016 10:00	5,5	25/12/2016 16:10	6,1
25/12/2016 4:00	2,9	25/12/2016 10:10	4,6	25/12/2016 16:20	5,4
25/12/2016 4:10	2,2	25/12/2016 10:20	5,1	25/12/2016 16:30	5,3
25/12/2016 4:20	1,7	25/12/2016 10:30	4	25/12/2016 16:40	5,8
25/12/2016 4:30	1,6	25/12/2016 10:40	3,9	25/12/2016 16:50	4,4

Fecha	Velocidad	Fecha	Velocidad	Fecha	Velocidad
25/12/2016 17:00	4,3	25/12/2016 23:10	1,5	26/12/2016 5:20	3,1
25/12/2016 17:10	4,2	25/12/2016 23:20	1,1	26/12/2016 5:30	2,6
25/12/2016 17:20	3,8	25/12/2016 23:30	0,9	26/12/2016 5:40	2,1
25/12/2016 17:30	3,7	25/12/2016 23:40	1,1	26/12/2016 5:50	1,3
25/12/2016 17:40	3,2	25/12/2016 23:50	1,8	26/12/2016 6:00	0,8
25/12/2016 17:50	2,4	26/12/2016 0:00	1,3	26/12/2016 6:10	0,9
25/12/2016 18:00	2,3	26/12/2016 0:10	0,7	26/12/2016 6:20	1,3
25/12/2016 18:10	2,5	26/12/2016 0:20	0,4	26/12/2016 6:30	0,6
25/12/2016 18:20	2,9	26/12/2016 0:30	1,5	26/12/2016 6:40	1,1
25/12/2016 18:30	2,3	26/12/2016 0:40	1	26/12/2016 6:50	2,1
25/12/2016 18:40	2,8	26/12/2016 0:50	0,7	26/12/2016 7:00	2,4
25/12/2016 18:50	2,8	26/12/2016 1:00	0,7	26/12/2016 7:10	1,3
25/12/2016 19:00	2,3	26/12/2016 1:10	1,8	26/12/2016 7:20	2,6
25/12/2016 19:10	2,1	26/12/2016 1:20	1,1	26/12/2016 7:30	2,3
25/12/2016 19:20	1,8	26/12/2016 1:30	0,8	26/12/2016 7:40	2,3
25/12/2016 19:30	1,3	26/12/2016 1:40	1,3	26/12/2016 7:50	1,6
25/12/2016 19:40	1,4	26/12/2016 1:50	1,3	26/12/2016 8:00	1,5
25/12/2016 19:50	1,5	26/12/2016 2:00	2,3	26/12/2016 8:10	1,5
25/12/2016 20:00	0,8	26/12/2016 2:10	2,6	26/12/2016 8:20	0,9
25/12/2016 20:10	0,9	26/12/2016 2:20	2,8	26/12/2016 8:30	1,2
25/12/2016 20:20	1,8	26/12/2016 2:30	2,2	26/12/2016 8:40	1,3
25/12/2016 20:30	1,5	26/12/2016 2:40	1,7	26/12/2016 8:50	1,4
25/12/2016 20:40	2,1	26/12/2016 2:50	1,8	26/12/2016 9:00	1,5
25/12/2016 20:50	2,2	26/12/2016 3:00	1,1	26/12/2016 9:10	1,6
25/12/2016 21:00	1,4	26/12/2016 3:10	0,8	26/12/2016 9:20	1,6
25/12/2016 21:10	0,8	26/12/2016 3:20	0,7	26/12/2016 9:30	1,4
25/12/2016 21:20	0,8	26/12/2016 3:30	1,4	26/12/2016 9:40	1,5
25/12/2016 21:30	1,4	26/12/2016 3:40	1,7	26/12/2016 9:50	1,2
25/12/2016 21:40	1,4	26/12/2016 3:50	1,9	26/12/2016 10:00	0,9
25/12/2016 21:50	0,8	26/12/2016 4:00	3,3	26/12/2016 10:10	3,2
25/12/2016 22:00	0,4	26/12/2016 4:10	4	26/12/2016 10:20	3,5
25/12/2016 22:10	0,8	26/12/2016 4:20	3,6	26/12/2016 10:30	3,7
25/12/2016 22:20	0,8	26/12/2016 4:30	3,9	26/12/2016 10:40	4,6
25/12/2016 22:30	1,2	26/12/2016 4:40	4	26/12/2016 10:50	5,2
25/12/2016 22:40	0,9	26/12/2016 4:50	3,6	26/12/2016 11:00	5,3
25/12/2016 22:50	1	26/12/2016 5:00	3,8	26/12/2016 11:10	5,1
25/12/2016 23:00	1,3	26/12/2016 5:10	4	26/12/2016 11:20	5,1

Fecha	Velocidad	Fecha	Velocidad	Fecha	Velocidad
26/12/2016 11:30	4,5	26/12/2016 17:40	2	26/12/2016 23:50	1
26/12/2016 11:40	4,4	26/12/2016 17:50	2,8	27/12/2016 0:00	1,4
26/12/2016 11:50	4,5	26/12/2016 18:00	2,5	27/12/2016 0:10	1,8
26/12/2016 12:00	4,2	26/12/2016 18:10	2,9	27/12/2016 0:20	1,5
26/12/2016 12:10	4,2	26/12/2016 18:20	4,1	27/12/2016 0:30	1,4
26/12/2016 12:20	4,9	26/12/2016 18:30	4,8	27/12/2016 0:40	2
26/12/2016 12:30	5,2	26/12/2016 18:40	3,9	27/12/2016 0:50	1,6
26/12/2016 12:40	4,4	26/12/2016 18:50	2,5	27/12/2016 1:00	1,6
26/12/2016 12:50	4,3	26/12/2016 19:00	2,7	27/12/2016 1:10	2
26/12/2016 13:00	5,3	26/12/2016 19:10	2,5	27/12/2016 1:20	2,4
26/12/2016 13:10	5,4	26/12/2016 19:20	2,8	27/12/2016 1:30	2,5
26/12/2016 13:20	5,8	26/12/2016 19:30	3,8	27/12/2016 1:40	2,5
26/12/2016 13:30	5,4	26/12/2016 19:40	3,3	27/12/2016 1:50	2,5
26/12/2016 13:40	5,1	26/12/2016 19:50	2	27/12/2016 2:00	2,4
26/12/2016 13:50	5,4	26/12/2016 20:00	2,2	27/12/2016 2:10	2
26/12/2016 14:00	5,4	26/12/2016 20:10	2	27/12/2016 2:20	2
26/12/2016 14:10	5,6	26/12/2016 20:20	2,1	27/12/2016 2:30	2,2
26/12/2016 14:20	5,3	26/12/2016 20:30	0,8	27/12/2016 2:40	2,1
26/12/2016 14:30	4,5	26/12/2016 20:40	1,1	27/12/2016 2:50	2,6
26/12/2016 14:40	5,4	26/12/2016 20:50	2,5	27/12/2016 3:00	2,9
26/12/2016 14:50	5,3	26/12/2016 21:00	2,7	27/12/2016 3:10	3
26/12/2016 15:00	4,4	26/12/2016 21:10	2,7	27/12/2016 3:20	2,7
26/12/2016 15:10	4	26/12/2016 21:20	2,5	27/12/2016 3:30	1,8
26/12/2016 15:20	4	26/12/2016 21:30	2,6	27/12/2016 3:40	1,8
26/12/2016 15:30	4,3	26/12/2016 21:40	2,5	27/12/2016 3:50	1,7
26/12/2016 15:40	3,7	26/12/2016 21:50	2,2	27/12/2016 4:00	1,8
26/12/2016 15:50	3,7	26/12/2016 22:00	2	27/12/2016 4:10	1,6
26/12/2016 16:00	3,8	26/12/2016 22:10	1,5	27/12/2016 4:20	1,3
26/12/2016 16:10	3,5	26/12/2016 22:20	1,3	27/12/2016 4:30	0,6
26/12/2016 16:20	4,2	26/12/2016 22:30	1,2	27/12/2016 4:40	0,6
26/12/2016 16:30	3,5	26/12/2016 22:40	0,8	27/12/2016 4:50	1,3
26/12/2016 16:40	3,1	26/12/2016 22:50	0,4	27/12/2016 5:00	1,3
26/12/2016 16:50	3,5	26/12/2016 23:00	0,5	27/12/2016 5:10	1,5
26/12/2016 17:00	3,2	26/12/2016 23:10	0,7	27/12/2016 5:20	1,9
26/12/2016 17:10	3,4	26/12/2016 23:20	0,5	27/12/2016 5:30	1,8
26/12/2016 17:20	2,8	26/12/2016 23:30	0,6	27/12/2016 5:40	1,5
26/12/2016 17:30	2,8	26/12/2016 23:40	0,6	27/12/2016 5:50	2,2

Fecha	Velocidad	Fecha	Velocidad	Fecha	Velocidad
27/12/2016 6:00	2	27/12/2016 12:10	2,2	27/12/2016 18:20	1,3
27/12/2016 6:10	0,9	27/12/2016 12:20	2,9	27/12/2016 18:30	1,2
27/12/2016 6:20	1,1	27/12/2016 12:30	3,6	27/12/2016 18:40	0,6
27/12/2016 6:30	1,6	27/12/2016 12:40	2,7	27/12/2016 18:50	0,4
27/12/2016 6:40	2,1	27/12/2016 12:50	2,1	27/12/2016 19:00	0,3
27/12/2016 6:50	3,3	27/12/2016 13:00	1,7	27/12/2016 19:10	0,6
27/12/2016 7:00	3,6	27/12/2016 13:10	1,9	27/12/2016 19:20	1
27/12/2016 7:10	3,4	27/12/2016 13:20	1,6	27/12/2016 19:30	1,1
27/12/2016 7:20	2	27/12/2016 13:30	2,7	27/12/2016 19:40	0,8
27/12/2016 7:30	2,9	27/12/2016 13:40	1,6	27/12/2016 19:50	1,2
27/12/2016 7:40	3,2	27/12/2016 13:50	1,6	27/12/2016 20:00	2,2
27/12/2016 7:50	3,8	27/12/2016 14:00	2,9	27/12/2016 20:10	1,8
27/12/2016 8:00	2,9	27/12/2016 14:10	2,8	27/12/2016 20:20	1,3
27/12/2016 8:10	2,6	27/12/2016 14:20	2,6	27/12/2016 20:30	1,2
27/12/2016 8:20	3,7	27/12/2016 14:30	2,7	27/12/2016 20:40	0,7
27/12/2016 8:30	2,9	27/12/2016 14:40	2	27/12/2016 20:50	1,2
27/12/2016 8:40	3,4	27/12/2016 14:50	2,1	27/12/2016 21:00	1,1
27/12/2016 8:50	3,3	27/12/2016 15:00	1,9	27/12/2016 21:10	1,4
27/12/2016 9:00	3,1	27/12/2016 15:10	2,5	27/12/2016 21:20	2
27/12/2016 9:10	2,6	27/12/2016 15:20	2,5	27/12/2016 21:30	1,8
27/12/2016 9:20	2,6	27/12/2016 15:30	2,4	27/12/2016 21:40	0,9
27/12/2016 9:30	2,7	27/12/2016 15:40	2,9	27/12/2016 21:50	1,1
27/12/2016 9:40	2,8	27/12/2016 15:50	3,1	27/12/2016 22:00	1,2
27/12/2016 9:50	3,2	27/12/2016 16:00	2,8	27/12/2016 22:10	1,4
27/12/2016 10:00	2,7	27/12/2016 16:10	3,5	27/12/2016 22:20	1,9
27/12/2016 10:10	2,9	27/12/2016 16:20	3,2	27/12/2016 22:30	1
27/12/2016 10:20	2,9	27/12/2016 16:30	2,9	27/12/2016 22:40	0,4
27/12/2016 10:30	3,1	27/12/2016 16:40	3,1	27/12/2016 22:50	0,9
27/12/2016 10:40	2,9	27/12/2016 16:50	2,8	27/12/2016 23:00	0,8
27/12/2016 10:50	2,4	27/12/2016 17:00	2,7	27/12/2016 23:10	1
27/12/2016 11:00	2,4	27/12/2016 17:10	1,8	27/12/2016 23:20	1,5
27/12/2016 11:10	1,8	27/12/2016 17:20	1,7	27/12/2016 23:30	1,1
27/12/2016 11:20	2,1	27/12/2016 17:30	1	27/12/2016 23:40	1,6
27/12/2016 11:30	1,3	27/12/2016 17:40	0,8	27/12/2016 23:50	1,1
27/12/2016 11:40	2,4	27/12/2016 17:50	1,2	28/12/2016 0:00	0,8
27/12/2016 11:50	2,6	27/12/2016 18:00	1,1	28/12/2016 0:10	0,9
27/12/2016 12:00	2,8	27/12/2016 18:10	1,4	28/12/2016 0:20	0,8

Fecha	Velocidad	Fecha	Velocidad	Fecha	Velocidad
28/12/2016 0:30	1,2	28/12/2016 6:40	1,1	28/12/2016 12:50	5,5
28/12/2016 0:40	1	28/12/2016 6:50	1,1	28/12/2016 13:00	5
28/12/2016 0:50	1,2	28/12/2016 7:00	1,1	28/12/2016 13:10	5
28/12/2016 1:00	0,8	28/12/2016 7:10	1	28/12/2016 13:20	5,1
28/12/2016 1:10	0,6	28/12/2016 7:20	1,2	28/12/2016 13:30	5,7
28/12/2016 1:20	0,6	28/12/2016 7:30	1,1	28/12/2016 13:40	5,7
28/12/2016 1:30	0,4	28/12/2016 7:40	0,9	28/12/2016 13:50	5,7
28/12/2016 1:40	0,8	28/12/2016 7:50	0,7	28/12/2016 14:00	5,7
28/12/2016 1:50	1,1	28/12/2016 8:00	0,7	28/12/2016 14:10	4,8
28/12/2016 2:00	1,5	28/12/2016 8:10	0,5	28/12/2016 14:20	4,7
28/12/2016 2:10	1,2	28/12/2016 8:20	0,8	28/12/2016 14:30	4,8
28/12/2016 2:20	1,3	28/12/2016 8:30	0,9	28/12/2016 14:40	5,4
28/12/2016 2:30	1,1	28/12/2016 8:40	1	28/12/2016 14:50	4,9
28/12/2016 2:40	0,6	28/12/2016 8:50	0,6	28/12/2016 15:00	5,3
28/12/2016 2:50	0,8	28/12/2016 9:00	1,3	28/12/2016 15:10	4,4
28/12/2016 3:00	1	28/12/2016 9:10	1,3	28/12/2016 15:20	4,5
28/12/2016 3:10	0,8	28/12/2016 9:20	1,1	28/12/2016 15:30	4,5
28/12/2016 3:20	1,5	28/12/2016 9:30	1,4	28/12/2016 15:40	4,7
28/12/2016 3:30	1,1	28/12/2016 9:40	2,6	28/12/2016 15:50	3,8
28/12/2016 3:40	0,7	28/12/2016 9:50	4	28/12/2016 16:00	4,2
28/12/2016 3:50	0,5	28/12/2016 10:00	4,1	28/12/2016 16:10	3,9
28/12/2016 4:00	1	28/12/2016 10:10	4,5	28/12/2016 16:20	4,1
28/12/2016 4:10	0,7	28/12/2016 10:20	4,1	28/12/2016 16:30	3,6
28/12/2016 4:20	1,1	28/12/2016 10:30	4,4	28/12/2016 16:40	3,6
28/12/2016 4:30	1	28/12/2016 10:40	4,1	28/12/2016 16:50	4,1
28/12/2016 4:40	1	28/12/2016 10:50	4,1	28/12/2016 17:00	3,5
28/12/2016 4:50	0,8	28/12/2016 11:00	4,1	28/12/2016 17:10	2,2
28/12/2016 5:00	0,6	28/12/2016 11:10	4,3	28/12/2016 17:20	2,4
28/12/2016 5:10	0,6	28/12/2016 11:20	4,3	28/12/2016 17:30	2,7
28/12/2016 5:20	1,3	28/12/2016 11:30	4,4	28/12/2016 17:40	2,8
28/12/2016 5:30	1,1	28/12/2016 11:40	3,8	28/12/2016 17:50	2,1
28/12/2016 5:40	1	28/12/2016 11:50	4,6	28/12/2016 18:00	1,9
28/12/2016 5:50	0,6	28/12/2016 12:00	4,5	28/12/2016 18:10	1,2
28/12/2016 6:00	1	28/12/2016 12:10	4,3	28/12/2016 18:20	0,9
28/12/2016 6:10	0,6	28/12/2016 12:20	5,5	28/12/2016 18:30	1,7
28/12/2016 6:20	0,7	28/12/2016 12:30	5,8	28/12/2016 18:40	0,8
28/12/2016 6:30	0,9	28/12/2016 12:40	5,6	28/12/2016 18:50	1

Fecha	Velocidad	Fecha	Velocidad	Fecha	Velocidad
28/12/2016 19:00	0,6	29/12/2016 1:10	1,2	29/12/2016 7:20	0,4
28/12/2016 19:10	1	29/12/2016 1:20	1	29/12/2016 7:30	0,6
28/12/2016 19:20	0,9	29/12/2016 1:30	1,2	29/12/2016 7:40	1
28/12/2016 19:30	1,1	29/12/2016 1:40	1,4	29/12/2016 7:50	0,9
28/12/2016 19:40	1,1	29/12/2016 1:50	1,2	29/12/2016 8:00	0,9
28/12/2016 19:50	1,1	29/12/2016 2:00	1,6	29/12/2016 8:10	0,7
28/12/2016 20:00	1,2	29/12/2016 2:10	1,3	29/12/2016 8:20	0,5
28/12/2016 20:10	1,6	29/12/2016 2:20	0,6	29/12/2016 8:30	0,9
28/12/2016 20:20	1,3	29/12/2016 2:30	0,6	29/12/2016 8:40	0,9
28/12/2016 20:30	1,1	29/12/2016 2:40	0,7	29/12/2016 8:50	0,7
28/12/2016 20:40	0,8	29/12/2016 2:50	0,6	29/12/2016 9:00	0,8
28/12/2016 20:50	0,4	29/12/2016 3:00	0,3	29/12/2016 9:10	0,9
28/12/2016 21:00	0,4	29/12/2016 3:10	0,6	29/12/2016 9:20	1,8
28/12/2016 21:10	0,3	29/12/2016 3:20	0,9	29/12/2016 9:30	2,3
28/12/2016 21:20	0,7	29/12/2016 3:30	0,9	29/12/2016 9:40	2,2
28/12/2016 21:30	0,8	29/12/2016 3:40	2,9	29/12/2016 9:50	2,4
28/12/2016 21:40	1	29/12/2016 3:50	2,8	29/12/2016 10:00	1,7
28/12/2016 21:50	0,8	29/12/2016 4:00	2,3	29/12/2016 10:10	2,3
28/12/2016 22:00	0,7	29/12/2016 4:10	1,7	29/12/2016 10:20	3,5
28/12/2016 22:10	0,7	29/12/2016 4:20	1,3	29/12/2016 10:30	4,4
28/12/2016 22:20	0,5	29/12/2016 4:30	1	29/12/2016 10:40	4,2
28/12/2016 22:30	1,1	29/12/2016 4:40	1	29/12/2016 10:50	4,8
28/12/2016 22:40	1	29/12/2016 4:50	0,7	29/12/2016 11:00	5
28/12/2016 22:50	1,1	29/12/2016 5:00	0,6	29/12/2016 11:10	5,2
28/12/2016 23:00	0,5	29/12/2016 5:10	0,6	29/12/2016 11:20	5,3
28/12/2016 23:10	0,6	29/12/2016 5:20	0,6	29/12/2016 11:30	5,2
28/12/2016 23:20	1,2	29/12/2016 5:30	0,5	29/12/2016 11:40	5,1
28/12/2016 23:30	1,4	29/12/2016 5:40	0,2	29/12/2016 11:50	4,8
28/12/2016 23:40	2	29/12/2016 5:50	0,3	29/12/2016 12:00	5,6
28/12/2016 23:50	1,8	29/12/2016 6:00	0,5	29/12/2016 12:10	5,7
29/12/2016 0:00	1,4	29/12/2016 6:10	0,5	29/12/2016 12:20	4,6
29/12/2016 0:10	1,7	29/12/2016 6:20	0,9	29/12/2016 12:30	5,1
29/12/2016 0:20	0,9	29/12/2016 6:30	0,8	29/12/2016 12:40	5,5
29/12/2016 0:30	1,3	29/12/2016 6:40	0,9	29/12/2016 12:50	5,8
29/12/2016 0:40	0,8	29/12/2016 6:50	0,8	29/12/2016 13:00	6,1
29/12/2016 0:50	1,2	29/12/2016 7:00	0,8	29/12/2016 13:10	6,2
29/12/2016 1:00	1,5	29/12/2016 7:10	1,2	29/12/2016 13:20	6,6

Fecha	Velocidad	Fecha	Velocidad	Fecha	Velocidad
29/12/2016 13:30	5,7	29/12/2016 19:40	1,6	30/12/2016 1:50	1,2
29/12/2016 13:40	5,6	29/12/2016 19:50	1,6	30/12/2016 2:00	1,7
29/12/2016 13:50	5,3	29/12/2016 20:00	1,6	30/12/2016 2:10	2,3
29/12/2016 14:00	4,9	29/12/2016 20:10	1,6	30/12/2016 2:20	1,8
29/12/2016 14:10	5,2	29/12/2016 20:20	1,5	30/12/2016 2:30	1,7
29/12/2016 14:20	5	29/12/2016 20:30	1	30/12/2016 2:40	1,5
29/12/2016 14:30	5,5	29/12/2016 20:40	0,9	30/12/2016 2:50	1,7
29/12/2016 14:40	5,6	29/12/2016 20:50	1,2	30/12/2016 3:00	1,9
29/12/2016 14:50	5,9	29/12/2016 21:00	0,8	30/12/2016 3:10	1,6
29/12/2016 15:00	5,4	29/12/2016 21:10	0,8	30/12/2016 3:20	1,8
29/12/2016 15:10	5,8	29/12/2016 21:20	0,7	30/12/2016 3:30	1,9
29/12/2016 15:20	5,7	29/12/2016 21:30	0,8	30/12/2016 3:40	1,8
29/12/2016 15:30	4,7	29/12/2016 21:40	0,8	30/12/2016 3:50	1,6
29/12/2016 15:40	5,2	29/12/2016 21:50	1,7	30/12/2016 4:00	2,5
29/12/2016 15:50	4,8	29/12/2016 22:00	2	30/12/2016 4:10	2,2
29/12/2016 16:00	5,5	29/12/2016 22:10	2	30/12/2016 4:20	1,9
29/12/2016 16:10	5,3	29/12/2016 22:20	1,5	30/12/2016 4:30	2,1
29/12/2016 16:20	5,3	29/12/2016 22:30	0,8	30/12/2016 4:40	2,1
29/12/2016 16:30	4,6	29/12/2016 22:40	0,7	30/12/2016 4:50	1,5
29/12/2016 16:40	3,4	29/12/2016 22:50	1,8	30/12/2016 5:00	2
29/12/2016 16:50	3,5	29/12/2016 23:00	2,2	30/12/2016 5:10	1,4
29/12/2016 17:00	3,7	29/12/2016 23:10	1,4	30/12/2016 5:20	2,4
29/12/2016 17:10	3,3	29/12/2016 23:20	2	30/12/2016 5:30	2,1
29/12/2016 17:20	3	29/12/2016 23:30	2,1	30/12/2016 5:40	1,5
29/12/2016 17:30	2,5	29/12/2016 23:40	1,5	30/12/2016 5:50	1,4
29/12/2016 17:40	2,6	29/12/2016 23:50	1,3	30/12/2016 6:00	1,9
29/12/2016 17:50	2,3	30/12/2016 0:00	1,3	30/12/2016 6:10	2,6
29/12/2016 18:00	2,7	30/12/2016 0:10	1	30/12/2016 6:20	2
29/12/2016 18:10	2,4	30/12/2016 0:20	1,5	30/12/2016 6:30	1,4
29/12/2016 18:20	2,1	30/12/2016 0:30	1,7	30/12/2016 6:40	2,4
29/12/2016 18:30	2,7	30/12/2016 0:40	1,3	30/12/2016 6:50	2
29/12/2016 18:40	2,8	30/12/2016 0:50	1,8	30/12/2016 7:00	2
29/12/2016 18:50	1,9	30/12/2016 1:00	2	30/12/2016 7:10	0,8
29/12/2016 19:00	1,2	30/12/2016 1:10	1,4	30/12/2016 7:20	0,3
29/12/2016 19:10	0,7	30/12/2016 1:20	1	30/12/2016 7:30	0,4
29/12/2016 19:20	1,4	30/12/2016 1:30	1	30/12/2016 7:40	1,1
29/12/2016 19:30	1,7	30/12/2016 1:40	1,5	30/12/2016 7:50	1,4

Fecha	Velocidad	Fecha	Velocidad	Fecha	Velocidad
30/12/2016 8:00	1,6	30/12/2016 14:10	3,6	30/12/2016 20:30	0,9
30/12/2016 8:10	2,7	30/12/2016 14:20	3,7	30/12/2016 20:40	1,3
30/12/2016 8:20	2,8	30/12/2016 14:40	4,6	30/12/2016 20:50	1,4
30/12/2016 8:30	2,4	30/12/2016 14:50	5,7	30/12/2016 21:00	1,4
30/12/2016 8:40	1,7	30/12/2016 15:00	4,4	30/12/2016 21:10	1,3
30/12/2016 8:50	2,2	30/12/2016 15:10	2,5	30/12/2016 21:20	1
30/12/2016 9:00	1,9	30/12/2016 15:20	0,9	30/12/2016 21:30	1,3
30/12/2016 9:10	1,8	30/12/2016 15:30	1,2	30/12/2016 21:40	1,2
30/12/2016 9:20	1,7	30/12/2016 15:40	3,2	30/12/2016 21:50	1
30/12/2016 9:30	2,2	30/12/2016 15:50	2,3	30/12/2016 22:00	1,2
30/12/2016 9:40	1,7	30/12/2016 16:00	2,5	30/12/2016 22:10	1,3
30/12/2016 9:50	2,1	30/12/2016 16:10	2	30/12/2016 22:20	1
30/12/2016 10:00	1,5	30/12/2016 16:20	2,7	30/12/2016 22:30	0,7
30/12/2016 10:10	2	30/12/2016 16:30	3,1	30/12/2016 22:40	1
30/12/2016 10:20	1,7	30/12/2016 16:40	2,8	30/12/2016 22:50	0,8
30/12/2016 10:30	2,2	30/12/2016 16:50	2,8	30/12/2016 23:00	0,8
30/12/2016 10:40	2,2	30/12/2016 17:00	3	30/12/2016 23:10	1,1
30/12/2016 10:50	1,6	30/12/2016 17:10	2,2	30/12/2016 23:20	1,4
30/12/2016 11:00	2,3	30/12/2016 17:20	1,7	30/12/2016 23:30	0,7
30/12/2016 11:10	2,3	30/12/2016 17:30	1,8	30/12/2016 23:40	1,4
30/12/2016 11:20	2,2	30/12/2016 17:40	2	30/12/2016 23:50	1,9
30/12/2016 11:30	2,1	30/12/2016 17:50	1,7	31/12/2016 0:00	1,5
30/12/2016 11:40	1,8	30/12/2016 18:00	2,3	31/12/2016 0:10	1,2
30/12/2016 11:50	1,3	30/12/2016 18:10	2,6	31/12/2016 0:20	0,9
30/12/2016 12:00	2,8	30/12/2016 18:20	2,7	31/12/2016 0:30	0,7
30/12/2016 12:10	2,8	30/12/2016 18:30	2,2	31/12/2016 0:40	1,1
30/12/2016 12:20	2,6	30/12/2016 18:40	2,2	31/12/2016 0:50	0,9
30/12/2016 12:30	2,9	30/12/2016 18:50	1,5	31/12/2016 1:00	0,9
30/12/2016 12:40	3,3	30/12/2016 19:00	1,3	31/12/2016 1:10	0,8
30/12/2016 12:50	2,9	30/12/2016 19:10	0,5	31/12/2016 1:20	1,3
30/12/2016 13:00	2,7	30/12/2016 19:20	1,1	31/12/2016 1:30	0,8
30/12/2016 13:10	3	30/12/2016 19:30	1,3	31/12/2016 1:40	0,9
30/12/2016 13:20	3,5	30/12/2016 19:40	1,4	31/12/2016 1:50	0,6
30/12/2016 13:30	3,7	30/12/2016 19:50	1,1	31/12/2016 2:00	0,7
30/12/2016 13:40	3,9	30/12/2016 20:00	2,1	31/12/2016 2:10	0,8
30/12/2016 13:50	3,1	30/12/2016 20:10	1,6	31/12/2016 2:20	1,4
30/12/2016 14:00	3	30/12/2016 20:20	1,3	31/12/2016 2:30	1,2

Fecha	Velocidad	Fecha	Velocidad	Fecha	Velocidad
31/12/2016 2:40	1	31/12/2016 9:10	2,3	31/12/2016 15:20	4,8
31/12/2016 2:50	1,1	31/12/2016 9:20	2,8	31/12/2016 15:30	4,9
31/12/2016 3:00	1,1	31/12/2016 9:30	3,7	31/12/2016 15:40	6,1
31/12/2016 3:10	2,3	31/12/2016 9:40	5,5	31/12/2016 15:50	5,5
31/12/2016 3:20	3,8	31/12/2016 9:50	5,7	31/12/2016 16:00	5,9
31/12/2016 3:30	3,6	31/12/2016 10:00	4,8	31/12/2016 16:10	5,8
31/12/2016 3:40	3,6	31/12/2016 10:10	3,9	31/12/2016 16:20	6,7
31/12/2016 3:50	4	31/12/2016 10:20	3,4	31/12/2016 16:30	5,2
31/12/2016 4:00	3,4	31/12/2016 10:30	2,6	31/12/2016 16:40	4,8
31/12/2016 4:10	3,5	31/12/2016 10:40	2,9	31/12/2016 16:50	4,5
31/12/2016 4:20	2,8	31/12/2016 10:50	3,3	31/12/2016 17:00	5,3
31/12/2016 4:30	2,7	31/12/2016 11:00	2,1	31/12/2016 17:10	5,5
31/12/2016 4:40	1,7	31/12/2016 11:10	2,4	31/12/2016 17:20	5,8
31/12/2016 4:50	0,7	31/12/2016 11:20	2,6	31/12/2016 17:30	5,7
31/12/2016 5:00	1,7	31/12/2016 11:30	2,2	31/12/2016 17:40	6,2
31/12/2016 5:10	3,4	31/12/2016 11:40	1,6	31/12/2016 17:50	7,3
31/12/2016 5:20	3,6	31/12/2016 11:50	3,5	31/12/2016 18:00	5,6
31/12/2016 5:30	2,9	31/12/2016 12:00	3,4	31/12/2016 18:10	3,9
31/12/2016 5:40	2,3	31/12/2016 12:10	3	31/12/2016 18:20	4,9
31/12/2016 5:50	2,7	31/12/2016 12:20	1,8	31/12/2016 18:30	4
31/12/2016 6:00	2,5	31/12/2016 12:30	3,7	31/12/2016 18:40	2,7
31/12/2016 6:10	1,8	31/12/2016 12:40	2,9	31/12/2016 18:50	2,3
31/12/2016 6:20	1,2	31/12/2016 12:50	4,6	31/12/2016 19:00	2,1
31/12/2016 6:30	1,8	31/12/2016 13:00	5,2	31/12/2016 19:10	2,4
31/12/2016 6:40	1,3	31/12/2016 13:10	5,4	31/12/2016 19:20	3,3
31/12/2016 6:50	1,8	31/12/2016 13:20	6,9	31/12/2016 19:30	3,6
31/12/2016 7:00	1,2	31/12/2016 13:30	5,8	31/12/2016 19:40	3,6
31/12/2016 7:10	1,1	31/12/2016 13:40	5,4	31/12/2016 19:50	2,6
31/12/2016 7:20	1,8	31/12/2016 13:50	5,3	31/12/2016 20:00	1
31/12/2016 7:30	1,5	31/12/2016 14:00	6,5	31/12/2016 20:10	0,6
31/12/2016 8:00	2,3	31/12/2016 14:10	6,4	31/12/2016 20:20	0,9
31/12/2016 8:10	2,6	31/12/2016 14:20	6,4	31/12/2016 20:30	0,6
31/12/2016 8:20	2,6	31/12/2016 14:30	6,8	31/12/2016 20:40	1
31/12/2016 8:30	2	31/12/2016 14:40	7,4	31/12/2016 20:50	1,7
31/12/2016 8:40	2,4	31/12/2016 14:50	6,5	31/12/2016 21:00	1,7
31/12/2016 8:50	3,1	31/12/2016 15:00	6,1	31/12/2016 21:10	1,4
31/12/2016 9:00	3,4	31/12/2016 15:10	5	31/12/2016 21:20	0,7

Fecha	Velocidad	Fecha	Velocidad	Fecha	Velocidad
31/12/2016 21:30	1,3	31/12/2016 22:10	0,6	31/12/2016 22:50	1
31/12/2016 21:40	2,6	31/12/2016 22:20	1,8	31/12/2016 23:00	2
31/12/2016 21:50	2,1	31/12/2016 22:30	1,6		
31/12/2016 22:00	1,9	31/12/2016 22:40	1,4		

Anexo 3. Velocidades del viento cada 10 minutos año 2017.

Fecha	Velocidad	Fecha	Velocidad	Fecha	Velocidad
1/01/2017 0:00	2,7	1/01/2017 6:10	0,9	1/01/2017 12:30	1,4
1/01/2017 0:10	2,1	1/01/2017 6:20	1	1/01/2017 12:40	1,4
1/01/2017 0:20	1,8	1/01/2017 6:30	1,8	1/01/2017 12:50	3,2
1/01/2017 0:30	1,6	1/01/2017 6:40	2,4	1/01/2017 13:00	4,1
1/01/2017 0:40	1,3	1/01/2017 6:50	0,8	1/01/2017 13:10	3,7
1/01/2017 0:50	1,5	1/01/2017 7:00	1	1/01/2017 13:40	4,1
1/01/2017 1:00	1,4	1/01/2017 7:10	1	1/01/2017 13:50	3,8
1/01/2017 1:10	0,6	1/01/2017 7:20	1,6	1/01/2017 14:00	3,2
1/01/2017 1:20	1,2	1/01/2017 7:40	1,8	1/01/2017 14:10	3,3
1/01/2017 1:30	0,7	1/01/2017 7:50	0,9	1/01/2017 14:20	2,3
1/01/2017 1:40	0,6	1/01/2017 8:00	0,9	1/01/2017 14:30	1,7
1/01/2017 1:50	0,8	1/01/2017 8:10	0,8	1/01/2017 14:40	1,8
1/01/2017 2:00	0,7	1/01/2017 8:20	0,5	1/01/2017 14:50	1,8
1/01/2017 2:10	0,7	1/01/2017 8:30	1	1/01/2017 15:00	2
1/01/2017 2:20	0,7	1/01/2017 8:40	0,6	1/01/2017 15:10	2,7
1/01/2017 2:30	1	1/01/2017 8:50	1,2	1/01/2017 15:20	2,5
1/01/2017 2:40	0,9	1/01/2017 9:00	1,5	1/01/2017 15:30	2,3
1/01/2017 2:50	1,1	1/01/2017 9:10	1,2	1/01/2017 15:40	3,4
1/01/2017 3:00	1,7	1/01/2017 9:20	2	1/01/2017 15:50	3,8
1/01/2017 3:10	1	1/01/2017 9:30	2,6	1/01/2017 16:00	4,4
1/01/2017 3:20	0,8	1/01/2017 9:40	3,5	1/01/2017 16:10	5,2
1/01/2017 3:30	1,1	1/01/2017 9:50	2,9	1/01/2017 16:20	5,1
1/01/2017 3:40	1	1/01/2017 10:00	3	1/01/2017 16:30	4,3
1/01/2017 3:50	1,2	1/01/2017 10:10	4	1/01/2017 16:40	3,6
1/01/2017 4:00	1,1	1/01/2017 10:20	4,2	1/01/2017 16:50	3,3
1/01/2017 4:10	0,8	1/01/2017 10:30	4	1/01/2017 17:00	3,2
1/01/2017 4:20	1,2	1/01/2017 10:40	3,9	1/01/2017 17:10	2,3
1/01/2017 4:30	0,7	1/01/2017 10:50	3,7	1/01/2017 17:20	2,4
1/01/2017 4:40	0,8	1/01/2017 11:00	3,9	1/01/2017 17:30	2,2
1/01/2017 4:50	0,8	1/01/2017 11:10	4,2	1/01/2017 17:40	1,8
1/01/2017 5:00	0,9	1/01/2017 11:20	3,8	1/01/2017 17:50	1,7
1/01/2017 5:10	0,7	1/01/2017 11:30	3,4	1/01/2017 18:00	1,5
1/01/2017 5:20	0,9	1/01/2017 11:40	3,4	1/01/2017 18:10	1,1
1/01/2017 5:30	1	1/01/2017 11:50	3,4	1/01/2017 18:20	1,2
1/01/2017 5:40	1	1/01/2017 12:00	2,6	1/01/2017 18:30	1,2
1/01/2017 5:50	1,2	1/01/2017 12:10	2	1/01/2017 18:40	1,6
1/01/2017 6:00	1	1/01/2017 12:20	1,8	1/01/2017 18:50	1,4

Fecha	Velocidad	Fecha	Velocidad	Fecha	Velocidad
1/01/2017 19:00	1,1	2/01/2017 1:10	1,8	2/01/2017 7:30	1
1/01/2017 19:10	1,1	2/01/2017 1:20	1,9	2/01/2017 7:40	1
1/01/2017 19:20	1,2	2/01/2017 1:30	1,7	2/01/2017 7:50	0,6
1/01/2017 19:30	1	2/01/2017 1:40	1,7	2/01/2017 8:00	0,5
1/01/2017 19:40	0,4	2/01/2017 1:50	1,6	2/01/2017 8:10	0,6
1/01/2017 19:50	0,3	2/01/2017 2:00	1,5	2/01/2017 8:20	0,8
1/01/2017 20:00	1	2/01/2017 2:10	1,2	2/01/2017 8:30	1,5
1/01/2017 20:10	2,1	2/01/2017 2:20	1,5	2/01/2017 8:40	1,5
1/01/2017 20:20	2,2	2/01/2017 2:30	2,1	2/01/2017 8:50	1,8
1/01/2017 20:30	2,1	2/01/2017 2:40	1,4	2/01/2017 9:00	2,1
1/01/2017 20:40	1,9	2/01/2017 2:50	0,9	2/01/2017 9:10	2,6
1/01/2017 20:50	1,2	2/01/2017 3:00	1,4	2/01/2017 9:20	3,1
1/01/2017 21:00	1,1	2/01/2017 3:10	1,6	2/01/2017 9:30	4,1
1/01/2017 21:10	1,4	2/01/2017 3:20	1,9	2/01/2017 9:40	4,1
1/01/2017 21:20	1,5	2/01/2017 3:30	2,1	2/01/2017 9:50	3,1
1/01/2017 21:30	2,1	2/01/2017 3:40	1,9	2/01/2017 10:00	3,4
1/01/2017 21:40	2	2/01/2017 3:50	1,2	2/01/2017 10:10	2,7
1/01/2017 21:50	1,7	2/01/2017 4:00	1,3	2/01/2017 10:20	3,4
1/01/2017 22:00	2,8	2/01/2017 4:10	0,8	2/01/2017 10:30	4,2
1/01/2017 22:10	2	2/01/2017 4:20	0,2	2/01/2017 10:40	5,3
1/01/2017 22:20	2,5	2/01/2017 4:30	0,4	2/01/2017 10:50	4,4
1/01/2017 22:30	2,5	2/01/2017 4:40	1,7	2/01/2017 11:00	4,4
1/01/2017 22:40	1,9	2/01/2017 4:50	1,9	2/01/2017 11:10	5,3
1/01/2017 22:50	1,7	2/01/2017 5:00	1,2	2/01/2017 11:20	4,5
1/01/2017 23:00	1,2	2/01/2017 5:10	0,8	2/01/2017 11:30	4,7
1/01/2017 23:10	1,3	2/01/2017 5:20	1,8	2/01/2017 11:40	4,5
1/01/2017 23:20	1,1	2/01/2017 5:30	2	2/01/2017 11:50	4
1/01/2017 23:30	1,1	2/01/2017 5:40	2,4	2/01/2017 12:00	4,5
1/01/2017 23:40	0,4	2/01/2017 5:50	2,1	2/01/2017 12:10	4
1/01/2017 23:50	1	2/01/2017 6:00	1,5	2/01/2017 12:20	4,7
2/01/2017 0:00	1	2/01/2017 6:10	1,2	2/01/2017 12:30	4,8
2/01/2017 0:10	1,2	2/01/2017 6:30	1,4	2/01/2017 12:40	4,9
2/01/2017 0:20	1,5	2/01/2017 6:40	1,6	2/01/2017 12:50	4,8
2/01/2017 0:30	1,3	2/01/2017 6:50	1,7	2/01/2017 13:00	5,5
2/01/2017 0:40	0,8	2/01/2017 7:00	1,9	2/01/2017 13:10	5,7
2/01/2017 0:50	1,4	2/01/2017 7:10	1,5	2/01/2017 13:20	5,3
2/01/2017 1:00	2	2/01/2017 7:20	1,2	2/01/2017 13:30	5,7

Fecha	Velocidad	Fecha	Velocidad	Fecha	Velocidad
2/01/2017 13:40	5,2	2/01/2017 19:50	1,5	3/01/2017 2:00	1,3
2/01/2017 13:50	5,4	2/01/2017 20:00	1,9	3/01/2017 2:10	1,2
2/01/2017 14:00	5,5	2/01/2017 20:10	2,1	3/01/2017 2:20	2,2
2/01/2017 14:10	5,2	2/01/2017 20:20	1,9	3/01/2017 2:30	2,7
2/01/2017 14:20	5,7	2/01/2017 20:30	1,6	3/01/2017 2:40	2,5
2/01/2017 14:30	5,1	2/01/2017 20:40	1,7	3/01/2017 2:50	2,8
2/01/2017 14:40	4,5	2/01/2017 20:50	1,3	3/01/2017 3:00	2,2
2/01/2017 14:50	5	2/01/2017 21:00	1,3	3/01/2017 3:10	1,9
2/01/2017 15:00	4,9	2/01/2017 21:10	1,5	3/01/2017 3:20	1,9
2/01/2017 15:10	4,5	2/01/2017 21:20	1,6	3/01/2017 3:30	2,5
2/01/2017 15:20	5,3	2/01/2017 21:30	1,7	3/01/2017 3:40	2,4
2/01/2017 15:30	5,1	2/01/2017 21:40	2	3/01/2017 3:50	3,2
2/01/2017 15:40	5,7	2/01/2017 21:50	1,9	3/01/2017 4:00	2,2
2/01/2017 15:50	5,1	2/01/2017 22:00	1,8	3/01/2017 4:10	1,8
2/01/2017 16:00	4,1	2/01/2017 22:10	1,8	3/01/2017 4:20	1,4
2/01/2017 16:10	5	2/01/2017 22:20	1,4	3/01/2017 4:30	1,7
2/01/2017 16:20	4,8	2/01/2017 22:30	1,4	3/01/2017 4:40	0,7
2/01/2017 16:30	4,7	2/01/2017 22:40	1,6	3/01/2017 4:50	0,8
2/01/2017 16:40	5,1	2/01/2017 22:50	1,5	3/01/2017 5:00	1,3
2/01/2017 16:50	4,3	2/01/2017 23:00	1,4	3/01/2017 5:10	1,4
2/01/2017 17:00	4,3	2/01/2017 23:10	0,9	3/01/2017 5:20	1,4
2/01/2017 17:10	4,1	2/01/2017 23:20	1	3/01/2017 5:30	1,3
2/01/2017 17:20	3,6	2/01/2017 23:30	1,1	3/01/2017 5:40	1,4
2/01/2017 17:30	3,1	2/01/2017 23:40	1,2	3/01/2017 5:50	1,6
2/01/2017 17:40	3	2/01/2017 23:50	1,3	3/01/2017 6:00	1,2
2/01/2017 17:50	2,5	3/01/2017 0:00	1,9	3/01/2017 6:10	0,7
2/01/2017 18:00	2,1	3/01/2017 0:10	1,6	3/01/2017 6:20	3,3
2/01/2017 18:10	1,6	3/01/2017 0:20	1,9	3/01/2017 6:30	3,8
2/01/2017 18:20	1,7	3/01/2017 0:30	1,8	3/01/2017 6:40	1,4
2/01/2017 18:30	1,7	3/01/2017 0:40	2,2	3/01/2017 6:50	2,2
2/01/2017 18:40	1,3	3/01/2017 0:50	2,3	3/01/2017 7:00	1,5
2/01/2017 18:50	1,8	3/01/2017 1:00	2	3/01/2017 7:10	1,8
2/01/2017 19:00	2,2	3/01/2017 1:10	1,8	3/01/2017 7:20	1,5
2/01/2017 19:10	1,4	3/01/2017 1:20	1,5	3/01/2017 7:30	1,5
2/01/2017 19:20	0,9	3/01/2017 1:30	1,7	3/01/2017 7:40	1,9
2/01/2017 19:30	0,8	3/01/2017 1:40	2,2	3/01/2017 7:50	1,3
2/01/2017 19:40	1	3/01/2017 1:50	2,3	3/01/2017 8:00	2,1

Fecha	Velocidad	Fecha	Velocidad	Fecha	Velocidad
3/01/2017 8:10	2,2	3/01/2017 14:20	6,1	3/01/2017 20:30	2,3
3/01/2017 8:20	2	3/01/2017 14:30	5,9	3/01/2017 20:40	2,2
3/01/2017 8:30	1,3	3/01/2017 14:40	5,8	3/01/2017 20:50	2,2
3/01/2017 8:40	0,8	3/01/2017 14:50	5,7	3/01/2017 21:00	2,3
3/01/2017 8:50	0,9	3/01/2017 15:00	5,9	3/01/2017 21:10	2,2
3/01/2017 9:00	0,8	3/01/2017 15:10	5,9	3/01/2017 21:20	2,2
3/01/2017 9:10	1,1	3/01/2017 15:20	5,8	3/01/2017 21:30	2
3/01/2017 9:20	1,3	3/01/2017 15:30	5,1	3/01/2017 21:40	1,8
3/01/2017 9:30	1	3/01/2017 15:40	5,1	3/01/2017 21:50	1,7
3/01/2017 9:40	1,4	3/01/2017 15:50	5,5	3/01/2017 22:00	1,5
3/01/2017 9:50	2	3/01/2017 16:00	4,7	3/01/2017 22:10	1,5
3/01/2017 10:00	2,2	3/01/2017 16:10	5	3/01/2017 22:20	1,7
3/01/2017 10:10	2,7	3/01/2017 16:20	5,1	3/01/2017 22:30	1,4
3/01/2017 10:20	3	3/01/2017 16:30	5	3/01/2017 22:40	1,5
3/01/2017 10:30	3,1	3/01/2017 16:40	4,3	3/01/2017 22:50	1,4
3/01/2017 10:40	3,8	3/01/2017 16:50	5,2	3/01/2017 23:00	1,4
3/01/2017 10:50	4,3	3/01/2017 17:00	3,9	3/01/2017 23:10	1,9
3/01/2017 11:00	4,3	3/01/2017 17:10	4,5	3/01/2017 23:20	1,6
3/01/2017 11:10	4,7	3/01/2017 17:20	4,3	3/01/2017 23:30	1,5
3/01/2017 11:20	4,1	3/01/2017 17:30	4	3/01/2017 23:40	1,3
3/01/2017 11:30	3,1	3/01/2017 17:40	3,3	3/01/2017 23:50	1,2
3/01/2017 11:40	3,6	3/01/2017 17:50	3,5	4/01/2017 0:00	1,3
3/01/2017 11:50	3,3	3/01/2017 18:00	4	4/01/2017 0:10	1,6
3/01/2017 12:00	3,3	3/01/2017 18:10	3,1	4/01/2017 0:20	2,2
3/01/2017 12:10	3,4	3/01/2017 18:20	3,2	4/01/2017 0:30	2,6
3/01/2017 12:20	4,6	3/01/2017 18:30	3,3	4/01/2017 0:40	2,7
3/01/2017 12:30	4,6	3/01/2017 18:40	2,8	4/01/2017 0:50	3,2
3/01/2017 12:40	3,1	3/01/2017 18:50	2	4/01/2017 1:00	3,9
3/01/2017 12:50	3,8	3/01/2017 19:00	1,9	4/01/2017 1:10	4,6
3/01/2017 13:00	5,2	3/01/2017 19:10	1,5	4/01/2017 1:20	3,7
3/01/2017 13:10	5,1	3/01/2017 19:20	1,2	4/01/2017 1:30	4
3/01/2017 13:20	5,2	3/01/2017 19:30	1,3	4/01/2017 1:40	4,1
3/01/2017 13:30	5,6	3/01/2017 19:40	1,2	4/01/2017 1:50	3,4
3/01/2017 13:40	5,9	3/01/2017 19:50	1,3	4/01/2017 2:00	1,6
3/01/2017 13:50	5,6	3/01/2017 20:00	1,5	4/01/2017 2:10	1,1
3/01/2017 14:00	6	3/01/2017 20:10	1,5	4/01/2017 2:20	1,1
3/01/2017 14:10	6,1	3/01/2017 20:20	1,9	4/01/2017 2:30	1,4

Fecha	Velocidad	Fecha	Velocidad	Fecha	Velocidad
4/01/2017 2:40	0,8	4/01/2017 9:10	1,6	4/01/2017 15:20	3,7
4/01/2017 2:50	0,9	4/01/2017 9:20	2	4/01/2017 15:30	4,1
4/01/2017 3:00	0,9	4/01/2017 9:30	1,9	4/01/2017 15:40	4,1
4/01/2017 3:10	0,6	4/01/2017 9:40	1,9	4/01/2017 15:50	4,5
4/01/2017 3:20	0,6	4/01/2017 9:50	2,5	4/01/2017 16:00	3,9
4/01/2017 3:30	0,8	4/01/2017 10:00	2,6	4/01/2017 16:10	3,6
4/01/2017 3:40	0,8	4/01/2017 10:10	2,2	4/01/2017 16:20	3,6
4/01/2017 3:50	1,7	4/01/2017 10:20	1,5	4/01/2017 16:30	3,9
4/01/2017 4:00	1,8	4/01/2017 10:30	3,4	4/01/2017 16:40	3,7
4/01/2017 4:10	2	4/01/2017 10:40	3,9	4/01/2017 16:50	3,2
4/01/2017 4:20	3,2	4/01/2017 10:50	4,1	4/01/2017 17:00	2,9
4/01/2017 4:30	2,1	4/01/2017 11:00	3,3	4/01/2017 17:10	2,4
4/01/2017 4:40	1,7	4/01/2017 11:10	2,4	4/01/2017 17:20	2,2
4/01/2017 4:50	1,9	4/01/2017 11:20	1,8	4/01/2017 17:30	2
4/01/2017 5:00	1,6	4/01/2017 11:30	2	4/01/2017 17:40	2,2
4/01/2017 5:10	1,2	4/01/2017 11:40	1,5	4/01/2017 17:50	2
4/01/2017 5:20	0,6	4/01/2017 11:50	2,3	4/01/2017 18:00	1,6
4/01/2017 5:30	0,5	4/01/2017 12:00	3,1	4/01/2017 18:10	0,5
4/01/2017 5:40	0,5	4/01/2017 12:10	2,5	4/01/2017 18:20	0,9
4/01/2017 5:50	0,4	4/01/2017 12:20	3,2	4/01/2017 18:30	1,5
4/01/2017 6:10	0,8	4/01/2017 12:30	3,8	4/01/2017 18:40	1,6
4/01/2017 6:20	0,8	4/01/2017 12:40	5,4	4/01/2017 18:50	1
4/01/2017 6:30	1,1	4/01/2017 12:50	5,9	4/01/2017 19:00	1,4
4/01/2017 6:40	1,2	4/01/2017 13:00	7,1	4/01/2017 19:10	0,6
4/01/2017 6:50	1,4	4/01/2017 13:10	8,7	4/01/2017 19:20	0,6
4/01/2017 7:00	1,6	4/01/2017 13:20	7,2	4/01/2017 19:30	1,3
4/01/2017 7:10	1,6	4/01/2017 13:30	6,4	4/01/2017 19:40	1,7
4/01/2017 7:20	2,4	4/01/2017 13:40	3,2	4/01/2017 19:50	1,5
4/01/2017 7:30	2,3	4/01/2017 13:50	3,2	4/01/2017 20:00	1,4
4/01/2017 7:40	1,9	4/01/2017 14:00	6,3	4/01/2017 20:10	1,2
4/01/2017 7:50	1,6	4/01/2017 14:10	5,8	4/01/2017 20:20	1,1
4/01/2017 8:00	1,1	4/01/2017 14:20	5,2	4/01/2017 20:30	1,1
4/01/2017 8:10	1,1	4/01/2017 14:30	5,5	4/01/2017 20:40	0,8
4/01/2017 8:20	0,9	4/01/2017 14:40	5,9	4/01/2017 20:50	0,7
4/01/2017 8:30	0,7	4/01/2017 14:50	4,5	4/01/2017 21:00	1,6
4/01/2017 8:40	0,9	4/01/2017 15:00	4,4	4/01/2017 21:10	1,6
4/01/2017 9:00	1,5	4/01/2017 15:10	4,9	4/01/2017 21:20	1,4

Fecha	Velocidad	Fecha	Velocidad	Fecha	Velocidad
4/01/2017 21:30	1,5	5/01/2017 3:40	1,4	5/01/2017 9:50	1,1
4/01/2017 21:40	1,1	5/01/2017 3:50	2,2	5/01/2017 10:00	1,2
4/01/2017 21:50	1,8	5/01/2017 4:00	3	5/01/2017 10:10	1,6
4/01/2017 22:00	1,6	5/01/2017 4:10	3,6	5/01/2017 10:20	1,7
4/01/2017 22:10	1,3	5/01/2017 4:20	4,3	5/01/2017 10:30	1,8
4/01/2017 22:20	1,3	5/01/2017 4:30	2,6	5/01/2017 10:40	1,5
4/01/2017 22:30	1,8	5/01/2017 4:40	3,3	5/01/2017 10:50	1,2
4/01/2017 22:40	1,5	5/01/2017 4:50	2,8	5/01/2017 11:00	2,5
4/01/2017 22:50	1,2	5/01/2017 5:00	1,7	5/01/2017 11:10	2,7
4/01/2017 23:00	1,3	5/01/2017 5:10	1,2	5/01/2017 11:20	3,2
4/01/2017 23:10	1,9	5/01/2017 5:20	0,6	5/01/2017 11:30	5,7
4/01/2017 23:20	1,9	5/01/2017 5:30	0,7	5/01/2017 11:40	6,1
4/01/2017 23:30	1,7	5/01/2017 5:40	0,7	5/01/2017 11:50	4
4/01/2017 23:40	2	5/01/2017 5:50	0,7	5/01/2017 12:00	4,1
4/01/2017 23:50	1,8	5/01/2017 6:00	0,5	5/01/2017 12:10	4,6
5/01/2017 0:00	2,2	5/01/2017 6:10	1,2	5/01/2017 12:20	3,7
5/01/2017 0:10	2,3	5/01/2017 6:20	1	5/01/2017 12:30	3,5
5/01/2017 0:20	1,8	5/01/2017 6:30	0,5	5/01/2017 12:40	3,3
5/01/2017 0:30	1,2	5/01/2017 6:40	1,4	5/01/2017 12:50	4,2
5/01/2017 0:40	1,5	5/01/2017 6:50	2,5	5/01/2017 13:00	5,9
5/01/2017 0:50	1,4	5/01/2017 7:00	2,4	5/01/2017 13:10	6
5/01/2017 1:00	1,4	5/01/2017 7:10	1,5	5/01/2017 13:20	5,7
5/01/2017 1:10	1	5/01/2017 7:20	1,2	5/01/2017 13:30	5
5/01/2017 1:20	0,7	5/01/2017 7:30	1,3	5/01/2017 13:40	6,5
5/01/2017 1:30	0,7	5/01/2017 7:40	1,6	5/01/2017 13:50	5,3
5/01/2017 1:40	0,7	5/01/2017 7:50	1,7	5/01/2017 14:00	3,3
5/01/2017 1:50	0,9	5/01/2017 8:00	2,1	5/01/2017 14:10	3,4
5/01/2017 2:00	1,3	5/01/2017 8:10	2,2	5/01/2017 14:20	2,8
5/01/2017 2:10	1,5	5/01/2017 8:20	1,9	5/01/2017 14:30	3,2
5/01/2017 2:20	1,3	5/01/2017 8:30	2	5/01/2017 14:40	3,7
5/01/2017 2:30	1	5/01/2017 8:40	1,5	5/01/2017 14:50	4,1
5/01/2017 2:40	0,6	5/01/2017 8:50	2,1	5/01/2017 15:00	3,4
5/01/2017 2:50	0,5	5/01/2017 9:00	2,9	5/01/2017 15:10	3,8
5/01/2017 3:00	1,2	5/01/2017 9:10	2,7	5/01/2017 15:20	3,4
5/01/2017 3:10	1,2	5/01/2017 9:20	2,7	5/01/2017 15:30	3,6
5/01/2017 3:20	1,7	5/01/2017 9:30	2,1	5/01/2017 15:40	3,2
5/01/2017 3:30	2,4	5/01/2017 9:40	1,7	5/01/2017 15:50	3,7

Fecha	Velocidad	Fecha	Velocidad	Fecha	Velocidad
5/01/2017 16:00	3	5/01/2017 22:10	2,9	6/01/2017 4:20	6,7
5/01/2017 16:10	2,6	5/01/2017 22:20	1,6	6/01/2017 4:30	6,4
5/01/2017 16:20	2,7	5/01/2017 22:30	2,5	6/01/2017 4:40	5
5/01/2017 16:30	3,2	5/01/2017 22:40	2,8	6/01/2017 4:50	5,4
5/01/2017 16:40	3,2	5/01/2017 22:50	2,8	6/01/2017 5:00	5,1
5/01/2017 16:50	3,2	5/01/2017 23:00	2,9	6/01/2017 5:10	4,9
5/01/2017 17:00	2,9	5/01/2017 23:10	4,9	6/01/2017 5:20	4,2
5/01/2017 17:10	2,7	5/01/2017 23:20	5	6/01/2017 5:30	4,9
5/01/2017 17:20	3,6	5/01/2017 23:30	5	6/01/2017 5:40	3,4
5/01/2017 17:30	3,3	5/01/2017 23:40	5	6/01/2017 5:50	2,2
5/01/2017 17:40	2	5/01/2017 23:50	5,2	6/01/2017 6:00	1,9
5/01/2017 17:50	1,8	6/01/2017 0:00	4,6	6/01/2017 6:10	3,5
5/01/2017 18:00	0,7	6/01/2017 0:10	4,7	6/01/2017 6:20	1,7
5/01/2017 18:10	0,9	6/01/2017 0:20	4,5	6/01/2017 6:30	1,2
5/01/2017 18:20	0,8	6/01/2017 0:30	4,4	6/01/2017 6:40	0,6
5/01/2017 18:30	0,5	6/01/2017 0:40	4,4	6/01/2017 6:50	1,3
5/01/2017 18:40	0,8	6/01/2017 0:50	4,8	6/01/2017 7:00	1,4
5/01/2017 18:50	1,2	6/01/2017 1:00	6,1	6/01/2017 7:10	1,5
5/01/2017 19:00	1	6/01/2017 1:10	5,8	6/01/2017 7:20	1,7
5/01/2017 19:10	0,7	6/01/2017 1:20	4,9	6/01/2017 7:30	3
5/01/2017 19:20	0,7	6/01/2017 1:30	6,2	6/01/2017 7:40	3
5/01/2017 19:30	0,9	6/01/2017 1:40	5,3	6/01/2017 7:50	2,9
5/01/2017 19:40	0,7	6/01/2017 1:50	6	6/01/2017 8:00	2,9
5/01/2017 19:50	1	6/01/2017 2:00	6,5	6/01/2017 8:10	2,8
5/01/2017 20:00	0,6	6/01/2017 2:10	6,8	6/01/2017 8:40	2
5/01/2017 20:10	0,7	6/01/2017 2:20	7,9	6/01/2017 8:50	3,4
5/01/2017 20:20	1,3	6/01/2017 2:30	8,2	6/01/2017 9:00	2,8
5/01/2017 20:30	0,8	6/01/2017 2:40	8,1	6/01/2017 9:10	3,2
5/01/2017 20:40	1,1	6/01/2017 2:50	6,8	6/01/2017 9:20	5,6
5/01/2017 20:50	1,3	6/01/2017 3:00	5,9	6/01/2017 9:30	7,8
5/01/2017 21:00	1,3	6/01/2017 3:10	6,6	6/01/2017 9:40	7,6
5/01/2017 21:10	0,6	6/01/2017 3:20	6	6/01/2017 9:50	6,4
5/01/2017 21:20	0,6	6/01/2017 3:30	6,4	6/01/2017 10:00	5
5/01/2017 21:30	1,8	6/01/2017 3:40	5,9	6/01/2017 10:10	5,1
5/01/2017 21:40	2,5	6/01/2017 3:50	7,3	6/01/2017 10:20	3,9
5/01/2017 21:50	2,2	6/01/2017 4:00	6,6	6/01/2017 10:30	3,1
5/01/2017 22:00	2,1	6/01/2017 4:10	6,8	6/01/2017 10:40	3,8

Fecha	Velocidad	Fecha	Velocidad	Fecha	Velocidad
6/01/2017 10:50	4,7	6/01/2017 17:00	4,2	6/01/2017 23:10	0,7
6/01/2017 11:00	4,8	6/01/2017 17:10	2,3	6/01/2017 23:20	0,8
6/01/2017 11:10	4,9	6/01/2017 17:20	1,2	6/01/2017 23:30	0,6
6/01/2017 11:20	5,9	6/01/2017 17:30	0,9	6/01/2017 23:40	0,5
6/01/2017 11:30	5,9	6/01/2017 17:40	1,7	6/01/2017 23:50	0,8
6/01/2017 11:40	7,4	6/01/2017 17:50	2,4	7/01/2017 0:00	1,6
6/01/2017 11:50	7,7	6/01/2017 18:00	1,6	7/01/2017 0:10	1,8
6/01/2017 12:00	6,9	6/01/2017 18:10	2	7/01/2017 0:20	1,3
6/01/2017 12:10	7,1	6/01/2017 18:20	1,8	7/01/2017 0:30	0,8
6/01/2017 12:20	7,4	6/01/2017 18:30	2	7/01/2017 0:40	0,8
6/01/2017 12:30	6,7	6/01/2017 18:40	2,1	7/01/2017 0:50	0,9
6/01/2017 12:40	7,8	6/01/2017 18:50	1,2	7/01/2017 1:00	0,6
6/01/2017 12:50	8	6/01/2017 19:00	1	7/01/2017 1:10	0,8
6/01/2017 13:00	6,7	6/01/2017 19:10	1,1	7/01/2017 1:20	0,8
6/01/2017 13:10	8	6/01/2017 19:20	0,9	7/01/2017 1:30	1
6/01/2017 13:20	5,4	6/01/2017 19:30	0,3	7/01/2017 1:40	0,8
6/01/2017 13:30	6,2	6/01/2017 19:40	1,3	7/01/2017 1:50	0,5
6/01/2017 13:40	6	6/01/2017 19:50	1,9	7/01/2017 2:00	0,4
6/01/2017 13:50	5,8	6/01/2017 20:00	1,7	7/01/2017 2:10	0,4
6/01/2017 14:00	6,4	6/01/2017 20:10	2,1	7/01/2017 2:20	0,7
6/01/2017 14:10	6,4	6/01/2017 20:20	2,5	7/01/2017 2:30	0,7
6/01/2017 14:20	6,9	6/01/2017 20:30	1,5	7/01/2017 2:40	0,4
6/01/2017 14:30	7	6/01/2017 20:40	0,9	7/01/2017 2:50	0,6
6/01/2017 14:40	5,6	6/01/2017 20:50	0,7	7/01/2017 3:00	1
6/01/2017 14:50	7	6/01/2017 21:00	0,9	7/01/2017 3:10	0,9
6/01/2017 15:00	8	6/01/2017 21:10	0,9	7/01/2017 3:20	1,7
6/01/2017 15:10	8,7	6/01/2017 21:20	0,7	7/01/2017 3:30	1,8
6/01/2017 15:20	9,5	6/01/2017 21:30	0,4	7/01/2017 3:40	3,3
6/01/2017 15:30	9,4	6/01/2017 21:40	0,6	7/01/2017 3:50	4,8
6/01/2017 15:40	9,4	6/01/2017 21:50	0,8	7/01/2017 4:00	4,1
6/01/2017 15:50	8,4	6/01/2017 22:00	1,9	7/01/2017 4:10	2,8
6/01/2017 16:00	7,9	6/01/2017 22:10	1,8	7/01/2017 4:20	2,6
6/01/2017 16:10	7,7	6/01/2017 22:20	1,7	7/01/2017 4:30	3,9
6/01/2017 16:20	7,2	6/01/2017 22:30	1,7	7/01/2017 4:40	4,6
6/01/2017 16:30	6,9	6/01/2017 22:40	1,7	7/01/2017 4:50	3,6
6/01/2017 16:40	5,6	6/01/2017 22:50	1,7	7/01/2017 5:00	5,1
6/01/2017 16:50	4,8	6/01/2017 23:00	1,3	7/01/2017 5:10	3,4

Fecha	Velocidad	Fecha	Velocidad	Fecha	Velocidad
7/01/2017 5:20	3	7/01/2017 11:50	7,1	7/01/2017 18:00	1,3
7/01/2017 5:30	2,9	7/01/2017 12:00	6,6	7/01/2017 18:10	1,5
7/01/2017 5:40	2,8	7/01/2017 12:10	7,6	7/01/2017 18:20	1,6
7/01/2017 5:50	3,4	7/01/2017 12:20	7,8	7/01/2017 18:30	2
7/01/2017 6:00	1,3	7/01/2017 12:30	7,6	7/01/2017 18:40	2,1
7/01/2017 6:10	0,8	7/01/2017 12:40	6,2	7/01/2017 18:50	1,6
7/01/2017 6:20	0,8	7/01/2017 12:50	7,2	7/01/2017 19:00	1
7/01/2017 6:30	1,2	7/01/2017 13:00	7,6	7/01/2017 19:10	0,8
7/01/2017 6:40	1,6	7/01/2017 13:10	7,6	7/01/2017 19:20	2,1
7/01/2017 6:50	0,9	7/01/2017 13:20	8,6	7/01/2017 19:30	1,4
7/01/2017 7:00	1,1	7/01/2017 13:30	7,6	7/01/2017 19:40	1,2
7/01/2017 7:10	0,8	7/01/2017 13:40	7,1	7/01/2017 19:50	1,3
7/01/2017 7:20	1,2	7/01/2017 13:50	6,9	7/01/2017 20:00	0,9
7/01/2017 7:30	2,2	7/01/2017 14:00	6,8	7/01/2017 20:10	0,4
7/01/2017 7:40	2,7	7/01/2017 14:10	7,6	7/01/2017 20:20	0,5
7/01/2017 7:50	2	7/01/2017 14:20	7,4	7/01/2017 20:30	0,8
7/01/2017 8:00	2,7	7/01/2017 14:30	6,3	7/01/2017 20:40	0,4
7/01/2017 8:10	2,1	7/01/2017 14:40	3,7	7/01/2017 20:50	0,6
7/01/2017 8:20	1,6	7/01/2017 14:50	3,9	7/01/2017 21:00	1,1
7/01/2017 8:30	0,9	7/01/2017 15:00	3,1	7/01/2017 21:10	1,2
7/01/2017 8:40	2,4	7/01/2017 15:10	3,2	7/01/2017 21:20	0,8
7/01/2017 8:50	2,7	7/01/2017 15:20	2,7	7/01/2017 21:30	1,3
7/01/2017 9:00	3	7/01/2017 15:30	3,3	7/01/2017 21:40	1
7/01/2017 9:10	3,8	7/01/2017 15:40	1,5	7/01/2017 21:50	0,7
7/01/2017 9:40	3,1	7/01/2017 15:50	2,1	7/01/2017 22:00	1
7/01/2017 9:50	3,5	7/01/2017 16:00	2,3	7/01/2017 22:10	0,5
7/01/2017 10:00	2,8	7/01/2017 16:10	1	7/01/2017 22:20	0,3
7/01/2017 10:10	2,3	7/01/2017 16:20	1,2	7/01/2017 22:30	1
7/01/2017 10:20	2	7/01/2017 16:30	3,5	7/01/2017 22:40	0,8
7/01/2017 10:30	1,8	7/01/2017 16:40	3,2	7/01/2017 22:50	0,7
7/01/2017 10:40	0,9	7/01/2017 16:50	3,1	7/01/2017 23:00	0,7
7/01/2017 10:50	1,1	7/01/2017 17:00	2,4	7/01/2017 23:10	2,4
7/01/2017 11:00	0,8	7/01/2017 17:10	1,3	7/01/2017 23:20	2,9
7/01/2017 11:10	1,5	7/01/2017 17:20	1,3	7/01/2017 23:30	3
7/01/2017 11:20	4,9	7/01/2017 17:30	1,2	7/01/2017 23:40	2,3
7/01/2017 11:30	5,4	7/01/2017 17:40	1,5	7/01/2017 23:50	3
7/01/2017 11:40	6,6	7/01/2017 17:50	1,4	8/01/2017 0:00	3,3

Fecha	Velocidad	Fecha	Velocidad	Fecha	Velocidad
8/01/2017 0:10	3,5	8/01/2017 6:20	2,2	8/01/2017 13:40	4,1
8/01/2017 0:20	3,5	8/01/2017 6:30	1,8	8/01/2017 13:50	3,6
8/01/2017 0:30	3,9	8/01/2017 6:40	2	8/01/2017 14:00	4,5
8/01/2017 0:40	3,6	8/01/2017 6:50	2,2	8/01/2017 14:10	4,5
8/01/2017 0:50	3,5	8/01/2017 7:00	2,1	8/01/2017 14:20	4,4
8/01/2017 1:00	3,1	8/01/2017 7:10	2,5	8/01/2017 14:30	5
8/01/2017 1:10	2,5	8/01/2017 7:20	2	8/01/2017 14:40	4,3
8/01/2017 1:20	3,5	8/01/2017 7:30	1,9	8/01/2017 14:50	5,7
8/01/2017 1:30	4,4	8/01/2017 7:40	2,1	8/01/2017 15:00	4,8
8/01/2017 1:40	3,6	8/01/2017 7:50	1,6	8/01/2017 15:10	4,1
8/01/2017 1:50	3,5	8/01/2017 8:00	2,8	8/01/2017 15:20	4,4
8/01/2017 2:00	3,6	8/01/2017 8:10	2,8	8/01/2017 15:30	4,6
8/01/2017 2:10	3,7	8/01/2017 8:20	2,4	8/01/2017 15:40	4,4
8/01/2017 2:20	2,6	8/01/2017 8:30	2,8	8/01/2017 15:50	4,6
8/01/2017 2:30	2,8	8/01/2017 9:50	3,4	8/01/2017 16:00	4,5
8/01/2017 2:40	1,6	8/01/2017 10:00	4,3	8/01/2017 16:10	4,3
8/01/2017 2:50	1,5	8/01/2017 10:10	4	8/01/2017 16:20	4,4
8/01/2017 3:00	0,9	8/01/2017 10:20	3,2	8/01/2017 16:30	4,7
8/01/2017 3:10	1,2	8/01/2017 10:30	3,4	8/01/2017 16:40	6,3
8/01/2017 3:20	1,6	8/01/2017 10:40	4,2	8/01/2017 16:50	5
8/01/2017 3:30	1,7	8/01/2017 10:50	3,6	8/01/2017 17:00	4,1
8/01/2017 3:40	1,5	8/01/2017 11:00	3	8/01/2017 17:10	4,1
8/01/2017 3:50	1,2	8/01/2017 11:10	3,3	8/01/2017 17:20	4
8/01/2017 4:00	0,7	8/01/2017 11:20	3,4	8/01/2017 17:30	4,6
8/01/2017 4:10	1,6	8/01/2017 11:30	3,4	8/01/2017 17:40	5
8/01/2017 4:20	3	8/01/2017 11:40	3,5	8/01/2017 17:50	4,3
8/01/2017 4:30	3	8/01/2017 11:50	3,9	8/01/2017 18:00	4,9
8/01/2017 4:40	0,8	8/01/2017 12:00	2,8	8/01/2017 18:10	4,8
8/01/2017 4:50	0,8	8/01/2017 12:10	3,1	8/01/2017 18:20	3,9
8/01/2017 5:00	1,4	8/01/2017 12:20	3,6	8/01/2017 18:30	2,9
8/01/2017 5:10	1,5	8/01/2017 12:30	3,5	8/01/2017 18:40	1,5
8/01/2017 5:20	2	8/01/2017 12:40	3,4	8/01/2017 18:50	1,2
8/01/2017 5:30	1,6	8/01/2017 12:50	4,9	8/01/2017 19:00	1,7
8/01/2017 5:40	1,7	8/01/2017 13:00	4,6	8/01/2017 19:10	1,7
8/01/2017 5:50	3,3	8/01/2017 13:10	4,5	8/01/2017 19:20	1,4
8/01/2017 6:00	3,8	8/01/2017 13:20	4,3	8/01/2017 19:30	2
8/01/2017 6:10	3,5	8/01/2017 13:30	4,1	8/01/2017 19:40	2,5

Fecha	Velocidad	Fecha	Velocidad	Fecha	Velocidad
8/01/2017 19:50	2,7	9/01/2017 2:00	5,1	9/01/2017 8:10	1,4
8/01/2017 20:00	3,8	9/01/2017 2:10	5	9/01/2017 8:20	0,9
8/01/2017 20:10	2,4	9/01/2017 2:20	5,2	9/01/2017 8:30	0,9
8/01/2017 20:20	2	9/01/2017 2:30	3,5	9/01/2017 8:40	0,7
8/01/2017 20:30	1	9/01/2017 2:40	3,3	9/01/2017 8:50	0,9
8/01/2017 20:40	1,9	9/01/2017 2:50	3,3	9/01/2017 9:00	0,7
8/01/2017 20:50	0,9	9/01/2017 3:00	3,4	9/01/2017 9:10	0,3
8/01/2017 21:00	0,6	9/01/2017 3:10	3,3	9/01/2017 9:20	0,5
8/01/2017 21:10	0,6	9/01/2017 3:20	4	9/01/2017 9:30	0,6
8/01/2017 21:20	2,6	9/01/2017 3:30	3,3	9/01/2017 9:40	0,4
8/01/2017 21:30	2,1	9/01/2017 3:40	2	9/01/2017 9:50	0,3
8/01/2017 21:40	1,8	9/01/2017 3:50	2,4	9/01/2017 10:00	0,9
8/01/2017 21:50	0,8	9/01/2017 4:00	2,5	9/01/2017 10:10	1,3
8/01/2017 22:00	1,9	9/01/2017 4:10	2,9	9/01/2017 10:20	1,6
8/01/2017 22:10	2	9/01/2017 4:20	2,2	9/01/2017 10:30	1,6
8/01/2017 22:20	1,8	9/01/2017 4:30	3,1	9/01/2017 10:40	0,6
8/01/2017 22:30	1,9	9/01/2017 4:40	2,7	9/01/2017 10:50	0,7
8/01/2017 22:40	1,6	9/01/2017 4:50	2,7	9/01/2017 11:00	1,7
8/01/2017 22:50	0,5	9/01/2017 5:00	2,1	9/01/2017 11:10	2,4
8/01/2017 23:00	1,2	9/01/2017 5:10	2,4	9/01/2017 11:20	2,1
8/01/2017 23:10	0,6	9/01/2017 5:20	1,8	9/01/2017 11:30	2,1
8/01/2017 23:20	1,2	9/01/2017 5:30	1,3	9/01/2017 11:40	2,3
8/01/2017 23:30	1,5	9/01/2017 5:40	1,3	9/01/2017 11:50	2,7
8/01/2017 23:40	1,3	9/01/2017 5:50	1,2	9/01/2017 12:00	3,4
8/01/2017 23:50	1,9	9/01/2017 6:00	1,4	9/01/2017 12:10	4,5
9/01/2017 0:00	2	9/01/2017 6:10	1,6	9/01/2017 12:20	4,1
9/01/2017 0:10	1,6	9/01/2017 6:20	1	9/01/2017 12:30	3,2
9/01/2017 0:20	1,8	9/01/2017 6:30	0,8	9/01/2017 12:40	3
9/01/2017 0:30	2,2	9/01/2017 6:40	0,5	9/01/2017 12:50	1,4
9/01/2017 0:40	3	9/01/2017 6:50	1	9/01/2017 13:10	1,7
9/01/2017 0:50	3,2	9/01/2017 7:00	1,3	9/01/2017 13:20	3,4
9/01/2017 1:00	2,4	9/01/2017 7:10	1,3	9/01/2017 13:30	4,1
9/01/2017 1:10	3,8	9/01/2017 7:20	1,1	9/01/2017 13:40	5,3
9/01/2017 1:20	5	9/01/2017 7:30	1,4	9/01/2017 13:50	3,9
9/01/2017 1:30	5,6	9/01/2017 7:40	1,2	9/01/2017 14:00	3,2
9/01/2017 1:40	4,2	9/01/2017 7:50	1,7	9/01/2017 14:10	3
9/01/2017 1:50	4,7	9/01/2017 8:00	1,4	9/01/2017 14:20	3,4

Fecha	Velocidad	Fecha	Velocidad	Fecha	Velocidad
9/01/2017 14:30	3,3	9/01/2017 20:40	1,4	10/01/2017 2:50	2,3
9/01/2017 14:40	2,8	9/01/2017 20:50	1,1	10/01/2017 3:00	1,8
9/01/2017 14:50	2,1	9/01/2017 21:00	1,2	10/01/2017 3:10	1,4
9/01/2017 15:00	2,4	9/01/2017 21:10	1,6	10/01/2017 3:20	1,3
9/01/2017 15:10	3,7	9/01/2017 21:20	1,5	10/01/2017 3:30	1,7
9/01/2017 15:20	3	9/01/2017 21:30	0,9	10/01/2017 3:40	4,7
9/01/2017 15:30	2,5	9/01/2017 21:40	1,2	10/01/2017 3:50	4,6
9/01/2017 15:40	2,4	9/01/2017 21:50	1,4	10/01/2017 4:00	4,2
9/01/2017 15:50	2,2	9/01/2017 22:00	1,1	10/01/2017 4:10	3,6
9/01/2017 16:00	1,9	9/01/2017 22:10	1	10/01/2017 4:20	3,2
9/01/2017 16:10	1,9	9/01/2017 22:20	0,9	10/01/2017 4:30	2,7
9/01/2017 16:20	2	9/01/2017 22:30	0,6	10/01/2017 4:40	2,8
9/01/2017 16:30	1,8	9/01/2017 22:40	0,7	10/01/2017 4:50	2,1
9/01/2017 16:40	1,8	9/01/2017 22:50	0,3	10/01/2017 5:00	1,4
9/01/2017 16:50	1,6	9/01/2017 23:00	0,3	10/01/2017 5:10	1,1
9/01/2017 17:00	1,7	9/01/2017 23:10	0,3	10/01/2017 5:20	0,9
9/01/2017 17:10	1,5	9/01/2017 23:20	0,7	10/01/2017 5:30	1,1
9/01/2017 17:20	1,3	9/01/2017 23:30	1,2	10/01/2017 5:40	1,8
9/01/2017 17:30	1,1	9/01/2017 23:40	1	10/01/2017 5:50	2,8
9/01/2017 17:40	0,7	9/01/2017 23:50	1	10/01/2017 6:00	2,8
9/01/2017 17:50	0,7	10/01/2017 0:00	0,5	10/01/2017 6:10	2,2
9/01/2017 18:00	1	10/01/2017 0:10	1,3	10/01/2017 6:20	2,3
9/01/2017 18:10	1,2	10/01/2017 0:20	1,5	10/01/2017 6:30	2,4
9/01/2017 18:20	1	10/01/2017 0:30	1,8	10/01/2017 6:40	2,9
9/01/2017 18:30	1,4	10/01/2017 0:40	1,3	10/01/2017 6:50	2,4
9/01/2017 18:40	1,8	10/01/2017 0:50	1,2	10/01/2017 7:00	1,9
9/01/2017 18:50	1,2	10/01/2017 1:00	0,8	10/01/2017 7:10	1,8
9/01/2017 19:00	1,3	10/01/2017 1:10	1,4	10/01/2017 7:20	1,8
9/01/2017 19:10	1,4	10/01/2017 1:20	1,3	10/01/2017 7:30	1,8
9/01/2017 19:20	1,1	10/01/2017 1:30	1,7	10/01/2017 7:40	1,5
9/01/2017 19:30	0,8	10/01/2017 1:40	1,7	10/01/2017 7:50	1,2
9/01/2017 19:40	0,8	10/01/2017 1:50	1,4	10/01/2017 8:00	1
9/01/2017 19:50	2,2	10/01/2017 2:00	0,9	10/01/2017 8:10	1,2
9/01/2017 20:00	2,5	10/01/2017 2:10	1	10/01/2017 8:20	1,2
9/01/2017 20:10	2,4	10/01/2017 2:20	1,3	10/01/2017 8:30	2,3
9/01/2017 20:20	2	10/01/2017 2:30	1,3	10/01/2017 8:40	1
9/01/2017 20:30	1,4	10/01/2017 2:40	2	10/01/2017 8:50	0,7

Fecha	Velocidad	Fecha	Velocidad	Fecha	Velocidad
10/01/2017 9:00	1,2	10/01/2017 15:10	2,5	10/01/2017 21:20	0,7
10/01/2017 9:10	2,2	10/01/2017 15:20	2,8	10/01/2017 21:30	0,8
10/01/2017 9:20	1,4	10/01/2017 15:30	2,7	10/01/2017 21:40	1,2
10/01/2017 9:30	2	10/01/2017 15:40	2,1	10/01/2017 21:50	0,9
10/01/2017 9:40	2,9	10/01/2017 15:50	2,2	10/01/2017 22:00	0,7
10/01/2017 9:50	1,3	10/01/2017 16:00	2	10/01/2017 22:10	0,7
10/01/2017 10:00	1,7	10/01/2017 16:10	1,9	10/01/2017 22:20	1
10/01/2017 10:10	3,7	10/01/2017 16:20	1,3	10/01/2017 22:30	1,6
10/01/2017 10:20	1,4	10/01/2017 16:30	1,1	10/01/2017 22:40	1,1
10/01/2017 10:30	1,4	10/01/2017 16:40	1,6	10/01/2017 22:50	0,7
10/01/2017 10:40	1,5	10/01/2017 16:50	1,9	10/01/2017 23:00	1,1
10/01/2017 10:50	1,2	10/01/2017 17:00	1,8	10/01/2017 23:10	1,7
10/01/2017 11:00	0,7	10/01/2017 17:10	1,7	10/01/2017 23:20	1,3
10/01/2017 11:10	0,8	10/01/2017 17:20	2,4	10/01/2017 23:30	0,8
10/01/2017 11:20	1	10/01/2017 17:30	3,9	10/01/2017 23:40	1
10/01/2017 11:30	2,2	10/01/2017 17:40	3	10/01/2017 23:50	0,8
10/01/2017 11:40	2,1	10/01/2017 17:50	2,9	11/01/2017 0:00	0,7
10/01/2017 11:50	1,9	10/01/2017 18:00	3,1	11/01/2017 0:10	0,8
10/01/2017 12:00	1,2	10/01/2017 18:10	3,2	11/01/2017 0:20	0,6
10/01/2017 12:10	1,8	10/01/2017 18:20	3,2	11/01/2017 0:30	1,1
10/01/2017 12:20	1,8	10/01/2017 18:30	2,1	11/01/2017 0:40	0,8
10/01/2017 12:30	1,6	10/01/2017 18:40	1,8	11/01/2017 0:50	1
10/01/2017 12:40	2,5	10/01/2017 18:50	1,2	11/01/2017 1:00	0,8
10/01/2017 12:50	2,6	10/01/2017 19:00	0,9	11/01/2017 1:10	1,1
10/01/2017 13:00	2,3	10/01/2017 19:10	1,1	11/01/2017 1:20	0,7
10/01/2017 13:10	2,8	10/01/2017 19:20	1	11/01/2017 1:30	0,8
10/01/2017 13:20	3	10/01/2017 19:30	1	11/01/2017 1:40	0,9
10/01/2017 13:30	3,3	10/01/2017 19:40	1,5	11/01/2017 1:50	0,5
10/01/2017 13:40	2,9	10/01/2017 19:50	1,3	11/01/2017 2:00	0,6
10/01/2017 13:50	3,5	10/01/2017 20:00	1,1	11/01/2017 2:10	1
10/01/2017 14:00	3,5	10/01/2017 20:10	1,6	11/01/2017 2:20	1
10/01/2017 14:10	3	10/01/2017 20:20	1,5	11/01/2017 2:30	0,7
10/01/2017 14:20	3,1	10/01/2017 20:30	1,1	11/01/2017 2:40	0,9
10/01/2017 14:30	2,5	10/01/2017 20:40	0,9	11/01/2017 2:50	0,8
10/01/2017 14:40	3	10/01/2017 20:50	1	11/01/2017 3:00	2,9
10/01/2017 14:50	2,4	10/01/2017 21:00	0,7	11/01/2017 3:10	3,1
10/01/2017 15:00	2,4	10/01/2017 21:10	0,4	11/01/2017 3:20	2,2

Fecha	Velocidad	Fecha	Velocidad	Fecha	Velocidad
11/01/2017 3:30	2,2	11/01/2017 9:40	4	11/01/2017 15:50	3,4
11/01/2017 3:40	3,3	11/01/2017 9:50	3,6	11/01/2017 16:00	3,3
11/01/2017 3:50	3,6	11/01/2017 10:00	4,1	11/01/2017 16:10	3,5
11/01/2017 4:00	3,5	11/01/2017 10:10	3,7	11/01/2017 16:20	3,2
11/01/2017 4:10	3,9	11/01/2017 10:20	3,9	11/01/2017 16:30	3,1
11/01/2017 4:20	3,9	11/01/2017 10:30	2,9	11/01/2017 16:40	2,5
11/01/2017 4:30	2,8	11/01/2017 10:40	2,9	11/01/2017 16:50	2
11/01/2017 4:40	1,6	11/01/2017 10:50	2,9	11/01/2017 17:00	2
11/01/2017 4:50	0,9	11/01/2017 11:00	3,4	11/01/2017 17:10	2
11/01/2017 5:00	0,6	11/01/2017 11:10	3	11/01/2017 17:20	1,5
11/01/2017 5:10	0,3	11/01/2017 11:20	3,3	11/01/2017 17:30	1,1
11/01/2017 5:20	0,5	11/01/2017 11:30	1,7	11/01/2017 17:40	1,6
11/01/2017 5:30	0,4	11/01/2017 11:40	3,5	11/01/2017 17:50	1,2
11/01/2017 5:40	0,3	11/01/2017 11:50	3,3	11/01/2017 18:00	1,3
11/01/2017 5:50	0,4	11/01/2017 12:00	2,7	11/01/2017 18:10	0,9
11/01/2017 6:00	0,7	11/01/2017 12:10	3,1	11/01/2017 18:20	0,8
11/01/2017 6:10	0,6	11/01/2017 12:20	2,8	11/01/2017 18:30	0,8
11/01/2017 6:20	0,5	11/01/2017 12:30	1,8	11/01/2017 18:40	0,9
11/01/2017 6:30	0,7	11/01/2017 12:40	3,4	11/01/2017 18:50	0,9
11/01/2017 6:40	1,1	11/01/2017 12:50	2,9	11/01/2017 19:00	0,9
11/01/2017 6:50	1,6	11/01/2017 13:00	2,9	11/01/2017 19:10	1,4
11/01/2017 7:00	1,3	11/01/2017 13:10	3	11/01/2017 19:20	1,8
11/01/2017 7:10	1,4	11/01/2017 13:20	3,1	11/01/2017 19:30	1,8
11/01/2017 7:20	2,1	11/01/2017 13:30	3,3	11/01/2017 19:40	1,8
11/01/2017 7:30	2,9	11/01/2017 13:40	3,3	11/01/2017 19:50	2
11/01/2017 7:40	2,9	11/01/2017 13:50	3	11/01/2017 20:00	1,7
11/01/2017 7:50	2,8	11/01/2017 14:00	2,9	11/01/2017 20:10	1,6
11/01/2017 8:00	3,3	11/01/2017 14:10	3,9	11/01/2017 20:20	1
11/01/2017 8:10	2,9	11/01/2017 14:20	3,2	11/01/2017 20:30	0,9
11/01/2017 8:20	2,6	11/01/2017 14:30	3,1	11/01/2017 20:40	0,9
11/01/2017 8:30	2,4	11/01/2017 14:40	3,3	11/01/2017 20:50	0,4
11/01/2017 8:40	3,1	11/01/2017 14:50	2,2	11/01/2017 21:00	0,3
11/01/2017 8:50	2,7	11/01/2017 15:00	3,4	11/01/2017 21:10	0,3
11/01/2017 9:00	3,4	11/01/2017 15:10	2,6	11/01/2017 21:20	0,3
11/01/2017 9:10	3,6	11/01/2017 15:20	3,1	11/01/2017 21:30	0,4
11/01/2017 9:20	4,2	11/01/2017 15:30	3,8	11/01/2017 21:40	1,3
11/01/2017 9:30	4,2	11/01/2017 15:40	3,8	11/01/2017 21:50	1,1

Fecha	Velocidad	Fecha	Velocidad	Fecha	Velocidad
11/01/2017 22:00	1,1	12/01/2017 4:10	1,2	12/01/2017 10:30	4,4
11/01/2017 22:10	0,7	12/01/2017 4:20	0,9	12/01/2017 10:40	4,1
11/01/2017 22:20	0,5	12/01/2017 4:30	0,6	12/01/2017 10:50	4,3
11/01/2017 22:30	0,6	12/01/2017 4:40	0,3	12/01/2017 11:00	4,8
11/01/2017 22:40	1,1	12/01/2017 4:50	0,3	12/01/2017 11:10	4,5
11/01/2017 22:50	0,7	12/01/2017 5:00	0,9	12/01/2017 11:20	4,6
11/01/2017 23:00	0,7	12/01/2017 5:10	0,8	12/01/2017 11:30	5,2
11/01/2017 23:10	1,4	12/01/2017 5:20	0,6	12/01/2017 11:40	4,6
11/01/2017 23:20	1,6	12/01/2017 5:30	1	12/01/2017 11:50	4,8
11/01/2017 23:30	1,1	12/01/2017 5:40	1,1	12/01/2017 12:00	4,9
11/01/2017 23:40	1,4	12/01/2017 5:50	1,2	12/01/2017 12:10	5,2
11/01/2017 23:50	1,4	12/01/2017 6:00	0,7	12/01/2017 12:20	5,1
12/01/2017 0:00	1,1	12/01/2017 6:10	0,7	12/01/2017 12:30	4,9
12/01/2017 0:10	1,3	12/01/2017 6:20	0,9	12/01/2017 12:40	4,9
12/01/2017 0:20	0,9	12/01/2017 6:30	0,9	12/01/2017 12:50	4,7
12/01/2017 0:30	1,1	12/01/2017 6:40	0,9	12/01/2017 13:00	4,6
12/01/2017 0:40	0,8	12/01/2017 6:50	1,4	12/01/2017 13:10	4,5
12/01/2017 0:50	1,3	12/01/2017 7:00	1,6	12/01/2017 13:20	4,8
12/01/2017 1:00	1,3	12/01/2017 7:10	1	12/01/2017 13:30	4,7
12/01/2017 1:10	1,4	12/01/2017 7:20	1,4	12/01/2017 13:40	4,5
12/01/2017 1:20	0,5	12/01/2017 7:30	1,7	12/01/2017 13:50	4,8
12/01/2017 1:30	0,4	12/01/2017 7:40	1,1	12/01/2017 14:00	4,6
12/01/2017 1:40	0,6	12/01/2017 7:50	0,7	12/01/2017 14:10	5,2
12/01/2017 1:50	0,8	12/01/2017 8:00	0,7	12/01/2017 14:20	4,4
12/01/2017 2:00	1	12/01/2017 8:10	0,4	12/01/2017 14:30	4,9
12/01/2017 2:10	0,9	12/01/2017 8:20	0,4	12/01/2017 14:40	5,4
12/01/2017 2:20	0,8	12/01/2017 8:30	1,5	12/01/2017 14:50	4,7
12/01/2017 2:30	0,3	12/01/2017 8:40	1,9	12/01/2017 15:00	4,5
12/01/2017 2:40	1	12/01/2017 8:50	1,1	12/01/2017 15:10	4,5
12/01/2017 2:50	1,1	12/01/2017 9:00	3,4	12/01/2017 15:20	4,3
12/01/2017 3:00	0,9	12/01/2017 9:10	4,2	12/01/2017 15:40	4,8
12/01/2017 3:10	1	12/01/2017 9:20	4	12/01/2017 15:50	5
12/01/2017 3:20	1	12/01/2017 9:30	3,9	12/01/2017 16:00	4,6
12/01/2017 3:30	0,6	12/01/2017 9:40	4,2	12/01/2017 16:10	5,2
12/01/2017 3:40	0,4	12/01/2017 9:50	3,6	12/01/2017 16:20	4,2
12/01/2017 3:50	0,8	12/01/2017 10:10	3,8	12/01/2017 16:30	4,5
12/01/2017 4:00	1,3	12/01/2017 10:20	4,4	12/01/2017 16:40	4

Fecha	Velocidad	Fecha	Velocidad	Fecha	Velocidad
12/01/2017 16:50	3,6	12/01/2017 23:00	0,4	13/01/2017 5:10	2,6
12/01/2017 17:00	3,1	12/01/2017 23:10	0,6	13/01/2017 5:20	3,4
12/01/2017 17:10	2,8	12/01/2017 23:20	0,5	13/01/2017 5:30	3,4
12/01/2017 17:20	2,9	12/01/2017 23:30	0,8	13/01/2017 5:40	3,8
12/01/2017 17:30	2,5	12/01/2017 23:40	0,8	13/01/2017 5:50	3,3
12/01/2017 17:40	2,3	12/01/2017 23:50	0,8	13/01/2017 6:00	3,1
12/01/2017 17:50	2,8	13/01/2017 0:00	0,8	13/01/2017 6:10	2,8
12/01/2017 18:00	2,7	13/01/2017 0:10	0,9	13/01/2017 6:20	2,5
12/01/2017 18:10	2,3	13/01/2017 0:20	0,8	13/01/2017 6:30	3,1
12/01/2017 18:20	2,1	13/01/2017 0:30	1	13/01/2017 6:40	3,4
12/01/2017 18:30	1,9	13/01/2017 0:40	0,8	13/01/2017 6:50	3,9
12/01/2017 18:40	1,8	13/01/2017 0:50	0,7	13/01/2017 7:00	3,1
12/01/2017 18:50	2,2	13/01/2017 1:00	0,6	13/01/2017 7:10	2,9
12/01/2017 19:00	2,5	13/01/2017 1:10	0,8	13/01/2017 7:20	2,7
12/01/2017 19:10	2,2	13/01/2017 1:20	0,5	13/01/2017 7:30	2,1
12/01/2017 19:20	1,9	13/01/2017 1:30	0,5	13/01/2017 7:40	2,9
12/01/2017 19:30	1,6	13/01/2017 1:40	1,1	13/01/2017 7:50	2,8
12/01/2017 19:40	1,7	13/01/2017 1:50	0,9	13/01/2017 8:00	2,6
12/01/2017 19:50	2	13/01/2017 2:00	0,7	13/01/2017 8:10	2,5
12/01/2017 20:00	2,1	13/01/2017 2:10	0,9	13/01/2017 8:20	3,3
12/01/2017 20:10	2,1	13/01/2017 2:20	0,7	13/01/2017 8:30	3,7
12/01/2017 20:20	2,1	13/01/2017 2:30	0,7	13/01/2017 8:40	4,3
12/01/2017 20:30	2,1	13/01/2017 2:40	0,8	13/01/2017 8:50	4,3
12/01/2017 20:40	2	13/01/2017 2:50	0,7	13/01/2017 9:00	4,6
12/01/2017 20:50	1,4	13/01/2017 3:00	0,4	13/01/2017 9:10	4,2
12/01/2017 21:00	1,2	13/01/2017 3:10	0,6	13/01/2017 9:20	4,8
12/01/2017 21:10	0,7	13/01/2017 3:20	0,9	13/01/2017 9:30	4,5
12/01/2017 21:20	0,7	13/01/2017 3:30	0,9	13/01/2017 9:40	4,5
12/01/2017 21:30	0,6	13/01/2017 3:40	0,7	13/01/2017 9:50	4,9
12/01/2017 21:40	0,7	13/01/2017 3:50	1	13/01/2017 10:00	4,2
12/01/2017 21:50	0,7	13/01/2017 4:00	3,5	13/01/2017 10:10	4,8
12/01/2017 22:00	0,7	13/01/2017 4:10	3,3	13/01/2017 10:20	4,8
12/01/2017 22:10	0,5	13/01/2017 4:20	3,2	13/01/2017 10:30	5,2
12/01/2017 22:20	1,2	13/01/2017 4:30	2,9	13/01/2017 10:40	5,1
12/01/2017 22:30	0,8	13/01/2017 4:40	2,8	13/01/2017 10:50	4,5
12/01/2017 22:40	0,9	13/01/2017 4:50	2,3	13/01/2017 11:00	4,9
12/01/2017 22:50	0,6	13/01/2017 5:00	2,1	13/01/2017 11:10	5,5

Fecha	Velocidad	Fecha	Velocidad	Fecha	Velocidad
13/01/2017 11:20	4,8	13/01/2017 17:50	2,9	14/01/2017 0:00	0,6
13/01/2017 11:30	4,4	13/01/2017 18:00	3,5	14/01/2017 0:10	1
13/01/2017 12:00	4,6	13/01/2017 18:10	2,9	14/01/2017 0:20	1,8
13/01/2017 12:10	4,2	13/01/2017 18:20	3,2	14/01/2017 0:30	2
13/01/2017 12:20	3,9	13/01/2017 18:30	2,8	14/01/2017 0:40	1,5
13/01/2017 12:30	4,6	13/01/2017 18:40	2,9	14/01/2017 0:50	1,4
13/01/2017 12:40	3,9	13/01/2017 18:50	2,5	14/01/2017 1:00	1,3
13/01/2017 12:50	3,7	13/01/2017 19:00	2,1	14/01/2017 1:10	1,2
13/01/2017 13:00	3,7	13/01/2017 19:10	2,2	14/01/2017 1:20	1,5
13/01/2017 13:10	4,5	13/01/2017 19:20	2,4	14/01/2017 1:30	2
13/01/2017 13:20	4,2	13/01/2017 19:30	2,5	14/01/2017 1:40	4,2
13/01/2017 13:30	4,3	13/01/2017 19:40	1,9	14/01/2017 1:50	6
13/01/2017 13:40	4,5	13/01/2017 19:50	2,1	14/01/2017 2:00	5
13/01/2017 13:50	4,6	13/01/2017 20:00	2,3	14/01/2017 2:10	4,3
13/01/2017 14:00	4,1	13/01/2017 20:10	2,9	14/01/2017 2:20	4,3
13/01/2017 14:10	4,1	13/01/2017 20:20	2,9	14/01/2017 2:30	4,5
13/01/2017 14:20	3,7	13/01/2017 20:30	3	14/01/2017 2:40	3,8
13/01/2017 14:30	4,1	13/01/2017 20:40	2,5	14/01/2017 2:50	3,8
13/01/2017 14:40	4,6	13/01/2017 20:50	2,6	14/01/2017 3:00	4,3
13/01/2017 14:50	6,1	13/01/2017 21:00	2,7	14/01/2017 3:10	4,2
13/01/2017 15:00	5,8	13/01/2017 21:10	2,5	14/01/2017 3:20	4,5
13/01/2017 15:10	4,7	13/01/2017 21:20	2,3	14/01/2017 3:30	4,3
13/01/2017 15:20	4,7	13/01/2017 21:30	2,2	14/01/2017 3:40	4,9
13/01/2017 15:30	5	13/01/2017 21:40	1,9	14/01/2017 3:50	4,3
13/01/2017 15:40	5,2	13/01/2017 21:50	2,3	14/01/2017 4:00	3,5
13/01/2017 15:50	5,4	13/01/2017 22:00	2,1	14/01/2017 4:10	3,8
13/01/2017 16:00	5,4	13/01/2017 22:10	1,5	14/01/2017 4:20	3,6
13/01/2017 16:10	5,8	13/01/2017 22:20	1,1	14/01/2017 4:30	4
13/01/2017 16:20	4,7	13/01/2017 22:30	1,3	14/01/2017 4:40	3,8
13/01/2017 16:30	4,9	13/01/2017 22:40	1,3	14/01/2017 4:50	3,2
13/01/2017 16:40	5,1	13/01/2017 22:50	0,7	14/01/2017 5:00	3,6
13/01/2017 16:50	5,1	13/01/2017 23:00	0,4	14/01/2017 5:10	3,2
13/01/2017 17:00	4,7	13/01/2017 23:10	0,2	14/01/2017 5:20	3,7
13/01/2017 17:10	4,5	13/01/2017 23:20	0,6	14/01/2017 5:30	3
13/01/2017 17:20	4,7	13/01/2017 23:30	0,4	14/01/2017 5:40	3,8
13/01/2017 17:30	3,5	13/01/2017 23:40	0,6	14/01/2017 5:50	3,6
13/01/2017 17:40	3,7	13/01/2017 23:50	0,5	14/01/2017 6:00	3,4

Fecha	Velocidad	Fecha	Velocidad	Fecha	Velocidad
14/01/2017 6:10	3,4	14/01/2017 12:20	5	14/01/2017 19:00	1,2
14/01/2017 6:20	3,4	14/01/2017 12:30	4,7	14/01/2017 19:10	1
14/01/2017 6:30	3	14/01/2017 12:40	5,4	14/01/2017 19:20	1,4
14/01/2017 6:40	2,2	14/01/2017 12:50	4,8	14/01/2017 19:30	2,2
14/01/2017 6:50	2,3	14/01/2017 13:00	3,7	14/01/2017 19:40	2,3
14/01/2017 7:00	2,4	14/01/2017 13:10	3,8	14/01/2017 19:50	2,1
14/01/2017 7:10	2,3	14/01/2017 13:20	3,3	14/01/2017 20:00	2,2
14/01/2017 7:20	2,1	14/01/2017 13:30	3,5	14/01/2017 20:10	2,2
14/01/2017 7:30	1,9	14/01/2017 13:40	3,1	14/01/2017 20:20	1,8
14/01/2017 7:40	1,7	14/01/2017 13:50	3,6	14/01/2017 20:30	1,3
14/01/2017 7:50	2,1	14/01/2017 14:00	4,6	14/01/2017 20:40	0,8
14/01/2017 8:00	2,3	14/01/2017 14:10	4,5	14/01/2017 20:50	1,2
14/01/2017 8:10	2,3	14/01/2017 14:20	4,6	14/01/2017 21:00	1,5
14/01/2017 8:20	1,8	14/01/2017 14:30	4,4	14/01/2017 21:10	1,4
14/01/2017 8:30	1,9	14/01/2017 14:40	4,2	14/01/2017 21:20	0,9
14/01/2017 8:40	2	14/01/2017 14:50	5,2	14/01/2017 21:30	2
14/01/2017 8:50	1,9	14/01/2017 15:00	3,9	14/01/2017 21:40	1,4
14/01/2017 9:00	2	14/01/2017 15:10	4,6	14/01/2017 21:50	1,2
14/01/2017 9:10	2	14/01/2017 15:20	3,9	14/01/2017 22:00	0,6
14/01/2017 9:20	1,9	14/01/2017 15:30	4	14/01/2017 22:10	0,6
14/01/2017 9:30	2,2	14/01/2017 16:10	4,8	14/01/2017 22:20	0,7
14/01/2017 9:40	2,3	14/01/2017 16:20	4,6	14/01/2017 22:30	0,5
14/01/2017 9:50	3	14/01/2017 16:30	4,4	14/01/2017 22:40	0,8
14/01/2017 10:00	2,6	14/01/2017 16:40	5	14/01/2017 22:50	0,9
14/01/2017 10:10	2,7	14/01/2017 16:50	4,4	14/01/2017 23:00	1,2
14/01/2017 10:20	2,2	14/01/2017 17:00	4,3	14/01/2017 23:10	0,9
14/01/2017 10:30	2,5	14/01/2017 17:10	3,4	14/01/2017 23:20	1,5
14/01/2017 10:40	2,6	14/01/2017 17:20	2,5	14/01/2017 23:30	1,6
14/01/2017 10:50	3,4	14/01/2017 17:30	1,5	14/01/2017 23:40	1
14/01/2017 11:00	4,1	14/01/2017 17:40	1,6	14/01/2017 23:50	1,1
14/01/2017 11:10	4,3	14/01/2017 17:50	1,6	15/01/2017 0:00	1,2
14/01/2017 11:20	4,6	14/01/2017 18:00	1,5	15/01/2017 0:10	1,2
14/01/2017 11:30	4,9	14/01/2017 18:10	1,3	15/01/2017 0:20	1,5
14/01/2017 11:40	4,9	14/01/2017 18:20	1,3	15/01/2017 0:30	0,7
14/01/2017 11:50	5,1	14/01/2017 18:30	1,3	15/01/2017 0:40	0,7
14/01/2017 12:00	5,4	14/01/2017 18:40	1,2	15/01/2017 0:50	0,5
14/01/2017 12:10	5,5	14/01/2017 18:50	1,1	15/01/2017 1:00	0,7

Fecha	Velocidad	Fecha	Velocidad	Fecha	Velocidad
15/01/2017 1:10	1,1	15/01/2017 7:20	1	15/01/2017 13:50	3,9
15/01/2017 1:20	0,9	15/01/2017 7:30	0,6	15/01/2017 14:00	4,4
15/01/2017 1:30	0,8	15/01/2017 7:40	0,9	15/01/2017 14:10	3,9
15/01/2017 1:40	1,1	15/01/2017 7:50	0,9	15/01/2017 14:20	4
15/01/2017 1:50	1,2	15/01/2017 8:00	1,1	15/01/2017 14:30	4,2
15/01/2017 2:00	1	15/01/2017 8:10	0,5	15/01/2017 14:40	2,9
15/01/2017 2:10	0,8	15/01/2017 8:20	0,8	15/01/2017 14:50	2,2
15/01/2017 2:20	1,5	15/01/2017 8:50	1,7	15/01/2017 15:00	2,5
15/01/2017 2:30	0,9	15/01/2017 9:00	1,3	15/01/2017 15:10	3,1
15/01/2017 2:40	0,9	15/01/2017 9:10	3	15/01/2017 15:20	2,9
15/01/2017 2:50	0,8	15/01/2017 9:20	2,3	15/01/2017 15:30	2,3
15/01/2017 3:00	0,3	15/01/2017 9:30	2,6	15/01/2017 15:40	2,5
15/01/2017 3:10	0,3	15/01/2017 9:40	2,8	15/01/2017 15:50	1,8
15/01/2017 3:20	1	15/01/2017 9:50	2,8	15/01/2017 16:00	1,9
15/01/2017 3:30	1,4	15/01/2017 10:00	3,7	15/01/2017 16:10	1,8
15/01/2017 3:40	1,4	15/01/2017 10:10	4,6	15/01/2017 16:20	2,1
15/01/2017 3:50	2,1	15/01/2017 10:20	3,9	15/01/2017 16:30	1,8
15/01/2017 4:00	2,6	15/01/2017 10:30	4,8	15/01/2017 16:40	1,7
15/01/2017 4:10	2,3	15/01/2017 10:40	5,8	15/01/2017 16:50	1,4
15/01/2017 4:20	1,9	15/01/2017 10:50	5,7	15/01/2017 17:00	1,6
15/01/2017 4:30	1,2	15/01/2017 11:00	5,9	15/01/2017 17:10	1,3
15/01/2017 4:40	1,2	15/01/2017 11:10	5,6	15/01/2017 17:20	1,1
15/01/2017 4:50	1	15/01/2017 11:20	5,1	15/01/2017 17:30	1,1
15/01/2017 5:00	0,8	15/01/2017 11:30	6,4	15/01/2017 17:40	1,3
15/01/2017 5:10	0,6	15/01/2017 11:40	5,6	15/01/2017 17:50	1,2
15/01/2017 5:20	1	15/01/2017 11:50	5,6	15/01/2017 18:00	1,4
15/01/2017 5:30	1,3	15/01/2017 12:00	4,7	15/01/2017 18:10	1,3
15/01/2017 5:40	0,6	15/01/2017 12:10	5,4	15/01/2017 18:20	1,3
15/01/2017 5:50	0,8	15/01/2017 12:20	5	15/01/2017 18:30	1,2
15/01/2017 6:00	0,8	15/01/2017 12:30	4	15/01/2017 18:40	1,4
15/01/2017 6:10	0,6	15/01/2017 12:40	4,3	15/01/2017 18:50	1,3
15/01/2017 6:20	0,5	15/01/2017 12:50	5,3	15/01/2017 19:00	1,4
15/01/2017 6:30	0,8	15/01/2017 13:00	5,6	15/01/2017 19:10	1,4
15/01/2017 6:40	0,9	15/01/2017 13:10	5	15/01/2017 19:20	1,7
15/01/2017 6:50	1	15/01/2017 13:20	3,8	15/01/2017 19:30	0,9
15/01/2017 7:00	1,1	15/01/2017 13:30	3,7	15/01/2017 19:40	0,8
15/01/2017 7:10	1	15/01/2017 13:40	4,3	15/01/2017 19:50	0,5

Fecha	Velocidad	Fecha	Velocidad	Fecha	Velocidad
15/01/2017 20:00	0,8	16/01/2017 2:10	0,4	16/01/2017 8:20	0,6
15/01/2017 20:10	1,3	16/01/2017 2:20	1,1	16/01/2017 8:30	0,5
15/01/2017 20:20	1,1	16/01/2017 2:30	0,9	16/01/2017 8:40	0,6
15/01/2017 20:30	1,3	16/01/2017 2:40	0,9	16/01/2017 9:00	0,4
15/01/2017 20:40	1,6	16/01/2017 2:50	1,1	16/01/2017 9:10	0,4
15/01/2017 20:50	1,2	16/01/2017 3:00	0,5	16/01/2017 9:20	1
15/01/2017 21:00	0,6	16/01/2017 3:10	0,6	16/01/2017 9:30	1,6
15/01/2017 21:10	0,6	16/01/2017 3:20	0,7	16/01/2017 9:40	1,9
15/01/2017 21:20	0,7	16/01/2017 3:30	0,8	16/01/2017 9:50	2,6
15/01/2017 21:30	0,8	16/01/2017 3:40	0,8	16/01/2017 10:20	3,2
15/01/2017 21:40	1,1	16/01/2017 3:50	1	16/01/2017 10:30	3,3
15/01/2017 21:50	0,9	16/01/2017 4:00	1,1	16/01/2017 10:40	3,3
15/01/2017 22:00	0,8	16/01/2017 4:10	0,8	16/01/2017 10:50	3,4
15/01/2017 22:10	1,1	16/01/2017 4:20	0,5	16/01/2017 11:00	4,6
15/01/2017 22:20	0,7	16/01/2017 4:30	1,2	16/01/2017 11:10	4,1
15/01/2017 22:30	0,8	16/01/2017 4:40	0,9	16/01/2017 11:30	3,5
15/01/2017 22:40	0,9	16/01/2017 4:50	1,2	16/01/2017 11:40	3,1
15/01/2017 22:50	0,8	16/01/2017 5:00	1,1	16/01/2017 11:50	3,2
15/01/2017 23:00	0,6	16/01/2017 5:10	0,8	16/01/2017 12:00	4,2
15/01/2017 23:10	1,1	16/01/2017 5:20	0,8	16/01/2017 12:10	4,3
15/01/2017 23:20	0,5	16/01/2017 5:30	0,7	16/01/2017 12:20	4,5
15/01/2017 23:30	0,9	16/01/2017 5:40	0,6	16/01/2017 12:30	4,4
15/01/2017 23:40	1	16/01/2017 5:50	0,7	16/01/2017 12:40	4,8
15/01/2017 23:50	1	16/01/2017 6:00	0,6	16/01/2017 12:50	5,1
16/01/2017 0:00	1,2	16/01/2017 6:10	0,8	16/01/2017 13:00	4,5
16/01/2017 0:10	1,1	16/01/2017 6:20	0,7	16/01/2017 13:10	5,6
16/01/2017 0:20	0,9	16/01/2017 6:30	0,8	16/01/2017 13:20	4,1
16/01/2017 0:30	1,4	16/01/2017 6:40	0,9	16/01/2017 13:30	4,5
16/01/2017 0:40	1,2	16/01/2017 6:50	0,8	16/01/2017 13:40	4,4
16/01/2017 0:50	0,9	16/01/2017 7:00	1,1	16/01/2017 13:50	4,6
16/01/2017 1:00	0,9	16/01/2017 7:10	0,8	16/01/2017 14:00	4,8
16/01/2017 1:10	1,2	16/01/2017 7:20	0,7	16/01/2017 14:10	4,2
16/01/2017 1:20	0,8	16/01/2017 7:30	0,9	16/01/2017 14:20	4,8
16/01/2017 1:30	1	16/01/2017 7:40	1,4	16/01/2017 14:30	4,5
16/01/2017 1:40	0,8	16/01/2017 7:50	0,8	16/01/2017 14:40	3,8
16/01/2017 1:50	0,5	16/01/2017 8:00	0,6	16/01/2017 14:50	3,1
16/01/2017 2:00	0,6	16/01/2017 8:10	0,6	16/01/2017 15:00	2,9

Fecha	Velocidad	Fecha	Velocidad	Fecha	Velocidad
16/01/2017 15:10	3,9	16/01/2017 21:20	0,7	17/01/2017 3:30	2,1
16/01/2017 15:20	3,9	16/01/2017 21:30	1,2	17/01/2017 3:40	1,7
16/01/2017 15:30	3,9	16/01/2017 21:40	1,6	17/01/2017 3:50	2,4
16/01/2017 15:40	3,6	16/01/2017 21:50	1,4	17/01/2017 4:00	2,5
16/01/2017 15:50	4,2	16/01/2017 22:00	1,1	17/01/2017 4:10	1,9
16/01/2017 16:00	3,2	16/01/2017 22:10	0,7	17/01/2017 4:20	1,5
16/01/2017 16:10	3,4	16/01/2017 22:20	0,7	17/01/2017 4:30	1,9
16/01/2017 16:20	3,7	16/01/2017 22:30	1,3	17/01/2017 4:40	2,5
16/01/2017 16:30	3,4	16/01/2017 22:40	0,9	17/01/2017 4:50	2,2
16/01/2017 16:40	2,7	16/01/2017 22:50	1	17/01/2017 5:00	2,5
16/01/2017 16:50	1,9	16/01/2017 23:00	1,3	17/01/2017 5:10	2,8
16/01/2017 17:00	2,1	16/01/2017 23:10	1,3	17/01/2017 5:20	2,7
16/01/2017 17:10	2,2	16/01/2017 23:20	1,1	17/01/2017 5:30	2,2
16/01/2017 17:20	2	16/01/2017 23:30	1,2	17/01/2017 5:40	2,6
16/01/2017 17:30	2,3	16/01/2017 23:40	1,3	17/01/2017 5:50	2,3
16/01/2017 17:40	1,9	16/01/2017 23:50	1,1	17/01/2017 6:00	2,1
16/01/2017 17:50	1,6	17/01/2017 0:00	1,3	17/01/2017 6:30	1,3
16/01/2017 18:00	1,8	17/01/2017 0:10	1,2	17/01/2017 6:40	1,3
16/01/2017 18:10	2	17/01/2017 0:20	1,6	17/01/2017 6:50	0,9
16/01/2017 18:20	1,2	17/01/2017 0:30	2	17/01/2017 7:00	0,9
16/01/2017 18:30	0,8	17/01/2017 0:40	1,5	17/01/2017 7:10	0,4
16/01/2017 18:40	1,1	17/01/2017 0:50	0,8	17/01/2017 7:20	0,5
16/01/2017 18:50	1,2	17/01/2017 1:00	0,3	17/01/2017 7:30	0,7
16/01/2017 19:00	1,5	17/01/2017 1:10	0,6	17/01/2017 7:40	1,1
16/01/2017 19:10	1,1	17/01/2017 1:20	0,6	17/01/2017 7:50	1,1
16/01/2017 19:20	0,9	17/01/2017 1:30	0,7	17/01/2017 8:00	1,8
16/01/2017 19:30	0,6	17/01/2017 1:40	0,4	17/01/2017 8:10	3,1
16/01/2017 19:40	0,8	17/01/2017 1:50	0,5	17/01/2017 8:20	3,3
16/01/2017 19:50	0,8	17/01/2017 2:00	1,1	17/01/2017 8:30	2,5
16/01/2017 20:00	1,1	17/01/2017 2:10	1,9	17/01/2017 8:40	2,6
16/01/2017 20:10	1,3	17/01/2017 2:20	0,9	17/01/2017 9:00	3
16/01/2017 20:20	0,9	17/01/2017 2:30	0,6	17/01/2017 9:10	3,5
16/01/2017 20:30	1	17/01/2017 2:40	0,6	17/01/2017 9:20	3,2
16/01/2017 20:40	0,9	17/01/2017 2:50	0,6	17/01/2017 9:30	4,1
16/01/2017 20:50	0,5	17/01/2017 3:00	1	17/01/2017 9:40	3,3
16/01/2017 21:00	0,5	17/01/2017 3:10	2,8	17/01/2017 9:50	3,5
16/01/2017 21:10	0,6	17/01/2017 3:20	2,4	17/01/2017 10:00	3

Fecha	Velocidad	Fecha	Velocidad	Fecha	Velocidad
17/01/2017 10:10	4,1	17/01/2017 16:20	4,3	17/01/2017 22:30	1,1
17/01/2017 10:20	3	17/01/2017 16:30	3,4	17/01/2017 22:40	1
17/01/2017 10:30	3,2	17/01/2017 16:40	3	17/01/2017 22:50	1,4
17/01/2017 10:40	3,3	17/01/2017 16:50	2,8	17/01/2017 23:00	1,3
17/01/2017 10:50	4	17/01/2017 17:00	2,8	17/01/2017 23:10	1,2
17/01/2017 11:00	3,6	17/01/2017 17:10	2,3	17/01/2017 23:20	0,8
17/01/2017 11:10	5,5	17/01/2017 17:20	1,8	17/01/2017 23:30	1,3
17/01/2017 11:20	4,7	17/01/2017 17:30	1,9	17/01/2017 23:40	1,5
17/01/2017 11:30	4,8	17/01/2017 17:40	2,5	17/01/2017 23:50	1,1
17/01/2017 11:40	4,4	17/01/2017 17:50	2,2	18/01/2017 0:00	1,2
17/01/2017 11:50	4,3	17/01/2017 18:00	1,9	18/01/2017 0:10	1,2
17/01/2017 12:00	4,7	17/01/2017 18:10	2,2	18/01/2017 0:20	1
17/01/2017 12:10	3,6	17/01/2017 18:20	2	18/01/2017 0:30	0,9
17/01/2017 12:20	4,1	17/01/2017 18:30	1,9	18/01/2017 0:40	1,1
17/01/2017 12:30	4,2	17/01/2017 18:40	1,7	18/01/2017 0:50	1,7
17/01/2017 12:40	3,6	17/01/2017 18:50	1,1	18/01/2017 1:00	1,5
17/01/2017 12:50	4,1	17/01/2017 19:00	1,6	18/01/2017 1:10	1,3
17/01/2017 13:00	3,9	17/01/2017 19:10	2,1	18/01/2017 1:20	1,2
17/01/2017 13:10	4,3	17/01/2017 19:20	1,9	18/01/2017 1:30	1,1
17/01/2017 13:20	4,2	17/01/2017 19:30	1,6	18/01/2017 1:40	1,4
17/01/2017 13:30	4,4	17/01/2017 19:40	1,4	18/01/2017 1:50	1,7
17/01/2017 13:40	4,1	17/01/2017 19:50	1,5	18/01/2017 2:00	1,3
17/01/2017 13:50	3,8	17/01/2017 20:00	1,5	18/01/2017 2:10	0,8
17/01/2017 14:00	4,8	17/01/2017 20:10	1	18/01/2017 2:20	0,5
17/01/2017 14:10	4,4	17/01/2017 20:20	0,4	18/01/2017 2:30	0,7
17/01/2017 14:20	5	17/01/2017 20:30	0,4	18/01/2017 2:40	0,6
17/01/2017 14:30	4,5	17/01/2017 20:40	0,4	18/01/2017 2:50	0,7
17/01/2017 14:40	4,8	17/01/2017 20:50	0,8	18/01/2017 3:00	1,2
17/01/2017 14:50	4,3	17/01/2017 21:00	1,4	18/01/2017 3:10	1,8
17/01/2017 15:00	4,3	17/01/2017 21:10	0,4	18/01/2017 3:20	1,6
17/01/2017 15:10	5,4	17/01/2017 21:20	0,8	18/01/2017 3:30	0,4
17/01/2017 15:20	5	17/01/2017 21:30	0,5	18/01/2017 3:40	1
17/01/2017 15:30	4,5	17/01/2017 21:40	1,2	18/01/2017 3:50	3,8
17/01/2017 15:40	5,5	17/01/2017 21:50	1,8	18/01/2017 4:00	3,1
17/01/2017 15:50	4,3	17/01/2017 22:00	1,7	18/01/2017 4:10	3,6
17/01/2017 16:00	4,4	17/01/2017 22:10	1,2	18/01/2017 4:20	2,8
17/01/2017 16:10	3,6	17/01/2017 22:20	1,1	18/01/2017 4:30	2,2

Fecha	Velocidad	Fecha	Velocidad	Fecha	Velocidad
18/01/2017 4:40	2	18/01/2017 11:10	2,6	18/01/2017 17:20	2,5
18/01/2017 4:50	1,8	18/01/2017 11:20	3,2	18/01/2017 17:30	2,7
18/01/2017 5:00	1	18/01/2017 11:30	3,2	18/01/2017 17:40	2,4
18/01/2017 5:10	1,5	18/01/2017 11:40	3,7	18/01/2017 17:50	2,4
18/01/2017 5:20	1,6	18/01/2017 11:50	3,3	18/01/2017 18:00	2,6
18/01/2017 5:30	1,1	18/01/2017 12:00	2,6	18/01/2017 18:10	2,6
18/01/2017 5:40	0,4	18/01/2017 12:10	3,6	18/01/2017 18:20	2,8
18/01/2017 5:50	0,7	18/01/2017 12:20	2,7	18/01/2017 18:30	2,6
18/01/2017 6:00	1,5	18/01/2017 12:30	3,6	18/01/2017 18:40	2,3
18/01/2017 6:10	0,9	18/01/2017 12:40	3,8	18/01/2017 18:50	2,1
18/01/2017 6:20	1,2	18/01/2017 12:50	3,8	18/01/2017 19:00	1,6
18/01/2017 6:30	1,5	18/01/2017 13:00	5	18/01/2017 19:10	1,3
18/01/2017 6:40	1,1	18/01/2017 13:10	4	18/01/2017 19:20	1,3
18/01/2017 6:50	0,6	18/01/2017 13:20	4,1	18/01/2017 19:30	0,6
18/01/2017 7:00	0,9	18/01/2017 13:30	4,8	18/01/2017 19:40	0,9
18/01/2017 7:10	1,2	18/01/2017 13:40	5	18/01/2017 19:50	0,6
18/01/2017 7:20	1	18/01/2017 13:50	5,1	18/01/2017 20:00	0,9
18/01/2017 7:30	0,9	18/01/2017 14:00	4,9	18/01/2017 20:10	0,9
18/01/2017 7:40	0,7	18/01/2017 14:10	4,8	18/01/2017 20:20	1
18/01/2017 8:10	1	18/01/2017 14:20	5,1	18/01/2017 20:30	0,5
18/01/2017 8:20	1	18/01/2017 14:30	4,4	18/01/2017 20:40	1,3
18/01/2017 8:30	1	18/01/2017 14:40	5,5	18/01/2017 20:50	1,4
18/01/2017 8:40	1,4	18/01/2017 14:50	4,6	18/01/2017 21:00	1,2
18/01/2017 8:50	1,4	18/01/2017 15:00	5,3	18/01/2017 21:10	1
18/01/2017 9:00	0,8	18/01/2017 15:10	4,8	18/01/2017 21:20	1,3
18/01/2017 9:10	1,9	18/01/2017 15:20	5,2	18/01/2017 21:30	1,2
18/01/2017 9:20	1,9	18/01/2017 15:30	4	18/01/2017 21:40	1,2
18/01/2017 9:30	2,6	18/01/2017 15:40	5	18/01/2017 21:50	1,2
18/01/2017 9:40	2,6	18/01/2017 15:50	4,9	18/01/2017 22:00	1,3
18/01/2017 9:50	3,1	18/01/2017 16:00	5	18/01/2017 22:10	1,7
18/01/2017 10:00	3	18/01/2017 16:10	4,4	18/01/2017 22:20	1,4
18/01/2017 10:10	2,9	18/01/2017 16:20	4	18/01/2017 22:30	0,8
18/01/2017 10:20	2,7	18/01/2017 16:30	4,3	18/01/2017 22:40	0,8
18/01/2017 10:30	1,8	18/01/2017 16:40	3,4	18/01/2017 22:50	0,9
18/01/2017 10:40	2,1	18/01/2017 16:50	3,3	18/01/2017 23:00	1
18/01/2017 10:50	2,7	18/01/2017 17:00	2,6	18/01/2017 23:10	1
18/01/2017 11:00	1,9	18/01/2017 17:10	3	18/01/2017 23:20	1,3

Fecha	Velocidad	Fecha	Velocidad	Fecha	Velocidad
18/01/2017 23:30	1	19/01/2017 5:40	1,8	19/01/2017 11:50	5,3
18/01/2017 23:40	0,9	19/01/2017 5:50	2	19/01/2017 12:00	5,4
18/01/2017 23:50	1,3	19/01/2017 6:00	2,1	19/01/2017 12:10	5,2
19/01/2017 0:00	1	19/01/2017 6:10	1,5	19/01/2017 12:20	4,7
19/01/2017 0:10	0,9	19/01/2017 6:20	1,2	19/01/2017 12:30	4,9
19/01/2017 0:20	1,4	19/01/2017 6:30	0,5	19/01/2017 12:40	4,4
19/01/2017 0:30	1,1	19/01/2017 6:40	1,3	19/01/2017 12:50	4,6
19/01/2017 0:40	1,2	19/01/2017 6:50	1	19/01/2017 13:00	5,2
19/01/2017 0:50	1,1	19/01/2017 7:00	0,7	19/01/2017 13:10	5,8
19/01/2017 1:00	1,3	19/01/2017 7:10	0,7	19/01/2017 13:20	5,6
19/01/2017 1:10	1,3	19/01/2017 7:20	0,8	19/01/2017 13:30	4,3
19/01/2017 1:20	1,1	19/01/2017 7:30	1,2	19/01/2017 13:40	5,1
19/01/2017 1:30	1	19/01/2017 7:40	1,3	19/01/2017 13:50	4,8
19/01/2017 1:40	1,1	19/01/2017 7:50	1,9	19/01/2017 14:00	5,3
19/01/2017 1:50	1	19/01/2017 8:00	1,8	19/01/2017 14:10	5,4
19/01/2017 2:00	1	19/01/2017 8:10	1,5	19/01/2017 14:20	4,8
19/01/2017 2:10	0,8	19/01/2017 8:20	2,1	19/01/2017 14:30	5
19/01/2017 2:20	0,8	19/01/2017 8:30	1,9	19/01/2017 14:40	4,6
19/01/2017 2:30	0,8	19/01/2017 8:40	1,5	19/01/2017 14:50	5,7
19/01/2017 2:40	1,1	19/01/2017 8:50	1,2	19/01/2017 15:00	4,4
19/01/2017 2:50	0,9	19/01/2017 9:00	0,7	19/01/2017 15:10	5,2
19/01/2017 3:00	0,7	19/01/2017 9:10	0,9	19/01/2017 15:20	5,2
19/01/2017 3:10	1	19/01/2017 9:20	0,6	19/01/2017 15:30	4,7
19/01/2017 3:20	1,1	19/01/2017 9:30	0,6	19/01/2017 15:40	4,6
19/01/2017 3:30	1,1	19/01/2017 9:40	0,7	19/01/2017 15:50	4,2
19/01/2017 3:40	0,9	19/01/2017 9:50	1,4	19/01/2017 16:00	4,4
19/01/2017 3:50	0,8	19/01/2017 10:00	1,9	19/01/2017 16:10	5
19/01/2017 4:00	2	19/01/2017 10:10	2,6	19/01/2017 16:20	4,1
19/01/2017 4:10	2,5	19/01/2017 10:20	2,8	19/01/2017 16:30	4,3
19/01/2017 4:20	2,1	19/01/2017 10:30	3,7	19/01/2017 16:40	4,4
19/01/2017 4:30	2,3	19/01/2017 10:40	3,7	19/01/2017 16:50	3,7
19/01/2017 4:40	1,5	19/01/2017 10:50	4,6	19/01/2017 17:00	3,1
19/01/2017 4:50	1,2	19/01/2017 11:00	5,1	19/01/2017 17:10	2,4
19/01/2017 5:00	1,6	19/01/2017 11:10	4,9	19/01/2017 17:20	2
19/01/2017 5:10	1,7	19/01/2017 11:20	5,2	19/01/2017 17:30	1,8
19/01/2017 5:20	1,5	19/01/2017 11:30	5,9	19/01/2017 17:40	2,2
19/01/2017 5:30	1,8	19/01/2017 11:40	5,1	19/01/2017 17:50	2,4

Fecha	Velocidad	Fecha	Velocidad	Fecha	Velocidad
19/01/2017 18:00	2,2	20/01/2017 0:10	1	20/01/2017 6:20	3,6
19/01/2017 18:10	1,8	20/01/2017 0:20	0,6	20/01/2017 6:30	3,1
19/01/2017 18:20	2,1	20/01/2017 0:30	0,5	20/01/2017 6:40	2,6
19/01/2017 18:30	1,8	20/01/2017 0:40	0,6	20/01/2017 6:50	2,9
19/01/2017 18:40	2,1	20/01/2017 0:50	0,9	20/01/2017 7:00	2,7
19/01/2017 18:50	2	20/01/2017 1:00	0,7	20/01/2017 7:10	3
19/01/2017 19:00	1,6	20/01/2017 1:10	0,5	20/01/2017 7:20	2,4
19/01/2017 19:10	1,3	20/01/2017 1:20	0,4	20/01/2017 7:30	1,6
19/01/2017 19:20	1,2	20/01/2017 1:30	0,4	20/01/2017 7:40	1,1
19/01/2017 19:30	0,9	20/01/2017 1:40	0,5	20/01/2017 7:50	2,5
19/01/2017 19:40	1	20/01/2017 1:50	1,1	20/01/2017 8:00	2,7
19/01/2017 19:50	1	20/01/2017 2:00	1	20/01/2017 8:10	2,5
19/01/2017 20:00	0,7	20/01/2017 2:10	1	20/01/2017 8:20	2,6
19/01/2017 20:10	0,6	20/01/2017 2:20	0,9	20/01/2017 8:30	1,4
19/01/2017 20:20	0,7	20/01/2017 2:30	0,9	20/01/2017 8:40	2,6
19/01/2017 20:30	0,8	20/01/2017 2:40	0,8	20/01/2017 8:50	2,8
19/01/2017 20:40	0,5	20/01/2017 2:50	0,9	20/01/2017 9:20	1,3
19/01/2017 20:50	1,3	20/01/2017 3:00	0,9	20/01/2017 9:30	1,1
19/01/2017 21:00	1,7	20/01/2017 3:10	0,5	20/01/2017 9:40	2,3
19/01/2017 21:10	1,3	20/01/2017 3:20	0,6	20/01/2017 9:50	2
19/01/2017 21:20	1,9	20/01/2017 3:30	0,9	20/01/2017 10:00	1,9
19/01/2017 21:30	1,6	20/01/2017 3:40	0,9	20/01/2017 10:10	1,9
19/01/2017 21:40	1,2	20/01/2017 3:50	1,1	20/01/2017 10:20	1,9
19/01/2017 21:50	1,4	20/01/2017 4:00	0,7	20/01/2017 10:30	1,4
19/01/2017 22:00	1,2	20/01/2017 4:10	0,3	20/01/2017 10:40	1,5
19/01/2017 22:10	1,8	20/01/2017 4:20	0,3	20/01/2017 10:50	1,3
19/01/2017 22:20	1,4	20/01/2017 4:30	0,4	20/01/2017 11:00	2,6
19/01/2017 22:30	0,9	20/01/2017 4:40	0,7	20/01/2017 11:10	2,9
19/01/2017 22:40	0,7	20/01/2017 4:50	0,9	20/01/2017 11:20	2,9
19/01/2017 22:50	0,6	20/01/2017 5:00	0,9	20/01/2017 11:30	2,8
19/01/2017 23:00	0,9	20/01/2017 5:10	0,6	20/01/2017 11:40	3,5
19/01/2017 23:10	0,6	20/01/2017 5:20	0,6	20/01/2017 11:50	3,8
19/01/2017 23:20	0,5	20/01/2017 5:30	1,3	20/01/2017 12:00	4,1
19/01/2017 23:30	0,5	20/01/2017 5:40	1,7	20/01/2017 12:10	3,2
19/01/2017 23:40	1,1	20/01/2017 5:50	3,2	20/01/2017 12:20	4
19/01/2017 23:50	1,2	20/01/2017 6:00	3,5	20/01/2017 12:30	3,9
20/01/2017 0:00	1	20/01/2017 6:10	3,2	20/01/2017 12:40	3,9

Fecha	Velocidad	Fecha	Velocidad	Fecha	Velocidad
20/01/2017 12:50	4,1	20/01/2017 19:10	1,3	21/01/2017 1:20	1,1
20/01/2017 13:10	4,8	20/01/2017 19:20	1,7	21/01/2017 1:30	1,6
20/01/2017 13:20	4,6	20/01/2017 19:30	1,3	21/01/2017 1:40	1,4
20/01/2017 13:30	4,4	20/01/2017 19:40	1,5	21/01/2017 1:50	0,9
20/01/2017 13:40	4,6	20/01/2017 19:50	1,1	21/01/2017 2:00	1,4
20/01/2017 13:50	4,3	20/01/2017 20:00	0,5	21/01/2017 2:10	1,3
20/01/2017 14:00	5,4	20/01/2017 20:10	0,9	21/01/2017 2:20	1,3
20/01/2017 14:10	4,5	20/01/2017 20:20	0,9	21/01/2017 2:30	1,2
20/01/2017 14:20	4,7	20/01/2017 20:30	0,5	21/01/2017 2:40	1,7
20/01/2017 14:30	5	20/01/2017 20:40	0,7	21/01/2017 2:50	1,5
20/01/2017 14:40	4,3	20/01/2017 20:50	1	21/01/2017 3:00	1,2
20/01/2017 14:50	5	20/01/2017 21:00	1	21/01/2017 3:10	1,3
20/01/2017 15:00	4,9	20/01/2017 21:10	1,5	21/01/2017 3:20	4,1
20/01/2017 15:10	3,8	20/01/2017 21:20	1,6	21/01/2017 3:30	4,2
20/01/2017 15:20	4,4	20/01/2017 21:30	1,6	21/01/2017 3:40	4,1
20/01/2017 15:30	4,5	20/01/2017 21:40	1,7	21/01/2017 3:50	5,4
20/01/2017 15:40	4,1	20/01/2017 21:50	1,6	21/01/2017 4:00	4,4
20/01/2017 15:50	4	20/01/2017 22:00	1,7	21/01/2017 4:10	4,5
20/01/2017 16:00	4,5	20/01/2017 22:10	1,3	21/01/2017 4:20	3,7
20/01/2017 16:10	4,4	20/01/2017 22:20	1,3	21/01/2017 4:30	4,1
20/01/2017 16:20	4,5	20/01/2017 22:30	1,1	21/01/2017 4:40	4,1
20/01/2017 16:30	4,2	20/01/2017 22:40	0,5	21/01/2017 4:50	4,2
20/01/2017 16:40	4,1	20/01/2017 22:50	0,6	21/01/2017 5:00	3,9
20/01/2017 16:50	4,1	20/01/2017 23:00	1	21/01/2017 5:10	4,2
20/01/2017 17:00	3,3	20/01/2017 23:10	0,7	21/01/2017 5:20	4,1
20/01/2017 17:10	3,3	20/01/2017 23:20	1	21/01/2017 5:30	3,3
20/01/2017 17:20	3,5	20/01/2017 23:30	0,7	21/01/2017 5:40	3,7
20/01/2017 17:30	3,1	20/01/2017 23:40	1	21/01/2017 5:50	3,8
20/01/2017 17:40	3,1	20/01/2017 23:50	1,5	21/01/2017 6:00	3,3
20/01/2017 17:50	2,9	21/01/2017 0:00	1,1	21/01/2017 6:10	3,5
20/01/2017 18:00	2,1	21/01/2017 0:10	0,9	21/01/2017 6:20	2,6
20/01/2017 18:10	2,3	21/01/2017 0:20	1	21/01/2017 6:30	2,9
20/01/2017 18:20	1,9	21/01/2017 0:30	0,6	21/01/2017 6:40	2
20/01/2017 18:30	2	21/01/2017 0:40	0,3	21/01/2017 6:50	1,9
20/01/2017 18:40	1,9	21/01/2017 0:50	1	21/01/2017 7:00	2,3
20/01/2017 18:50	1,6	21/01/2017 1:00	1,7	21/01/2017 7:10	2,3
20/01/2017 19:00	1,3	21/01/2017 1:10	1	21/01/2017 7:20	2,3

Fecha	Velocidad	Fecha	Velocidad	Fecha	Velocidad
21/01/2017 7:30	2,8	21/01/2017 13:40	3,1	21/01/2017 19:50	1,5
21/01/2017 7:40	2,5	21/01/2017 13:50	2,8	21/01/2017 20:00	1,3
21/01/2017 7:50	2,2	21/01/2017 14:00	3	21/01/2017 20:10	1,5
21/01/2017 8:00	1,3	21/01/2017 14:10	3,8	21/01/2017 20:20	1,9
21/01/2017 8:10	0,8	21/01/2017 14:20	3,8	21/01/2017 20:30	1,3
21/01/2017 8:20	1,1	21/01/2017 14:30	3,3	21/01/2017 20:40	0,9
21/01/2017 8:30	1	21/01/2017 14:40	3,4	21/01/2017 20:50	1,1
21/01/2017 8:40	1	21/01/2017 14:50	3,2	21/01/2017 21:00	0,8
21/01/2017 8:50	0,8	21/01/2017 15:00	3,5	21/01/2017 21:10	0,7
21/01/2017 9:00	1	21/01/2017 15:10	3,2	21/01/2017 21:20	0,9
21/01/2017 9:10	1	21/01/2017 15:20	3,4	21/01/2017 21:30	1,1
21/01/2017 9:20	1,1	21/01/2017 15:30	3,3	21/01/2017 21:40	1,3
21/01/2017 9:30	1	21/01/2017 15:40	3,6	21/01/2017 21:50	1,6
21/01/2017 9:40	0,6	21/01/2017 15:50	2,8	21/01/2017 22:00	1,5
21/01/2017 9:50	1	21/01/2017 16:00	2,5	21/01/2017 22:10	0,8
21/01/2017 10:00	0,6	21/01/2017 16:10	3,3	21/01/2017 22:20	0,5
21/01/2017 10:10	1,7	21/01/2017 16:20	3,5	21/01/2017 22:30	0,8
21/01/2017 10:20	1,9	21/01/2017 16:30	3,6	21/01/2017 22:40	1,2
21/01/2017 10:30	2,4	21/01/2017 16:40	3,1	21/01/2017 22:50	1
21/01/2017 10:40	2,5	21/01/2017 16:50	3,5	21/01/2017 23:00	1,2
21/01/2017 10:50	2,3	21/01/2017 17:00	2,9	21/01/2017 23:10	0,7
21/01/2017 11:00	3	21/01/2017 17:10	2,5	21/01/2017 23:20	0,8
21/01/2017 11:10	2,7	21/01/2017 17:20	2,1	21/01/2017 23:30	1
21/01/2017 11:20	2,5	21/01/2017 17:30	1,9	21/01/2017 23:40	0,8
21/01/2017 11:30	3,1	21/01/2017 17:40	1,7	21/01/2017 23:50	0,7
21/01/2017 11:40	3	21/01/2017 17:50	1,9	22/01/2017 0:00	0,9
21/01/2017 11:50	2,7	21/01/2017 18:00	1,6	22/01/2017 0:10	0,4
21/01/2017 12:00	3,2	21/01/2017 18:10	2	22/01/2017 0:20	0,4
21/01/2017 12:10	2,4	21/01/2017 18:20	1,9	22/01/2017 0:30	1,1
21/01/2017 12:20	3,3	21/01/2017 18:30	1,8	22/01/2017 0:40	1,1
21/01/2017 12:30	3,2	21/01/2017 18:40	1,5	22/01/2017 0:50	1,3
21/01/2017 12:40	3,3	21/01/2017 18:50	1,6	22/01/2017 1:00	1,3
21/01/2017 12:50	2,7	21/01/2017 19:00	1,2	22/01/2017 1:10	1,1
21/01/2017 13:00	3,3	21/01/2017 19:10	0,9	22/01/2017 1:20	0,8
21/01/2017 13:10	3	21/01/2017 19:20	0,5	22/01/2017 1:30	0,8
21/01/2017 13:20	2,4	21/01/2017 19:30	2,3	22/01/2017 1:40	0,7
21/01/2017 13:30	2,6	21/01/2017 19:40	1,8	22/01/2017 1:50	0,6

Fecha	Velocidad	Fecha	Velocidad	Fecha	Velocidad
22/01/2017 2:00	0,4	22/01/2017 8:10	0,9	22/01/2017 14:20	4
22/01/2017 2:10	0,2	22/01/2017 8:20	1,3	22/01/2017 14:30	4,7
22/01/2017 2:20	0,4	22/01/2017 8:30	1,4	22/01/2017 14:40	5,2
22/01/2017 2:30	1,3	22/01/2017 8:40	1,6	22/01/2017 14:50	4,3
22/01/2017 2:40	1,2	22/01/2017 8:50	2,4	22/01/2017 15:00	4,9
22/01/2017 2:50	1,1	22/01/2017 9:00	1,8	22/01/2017 15:10	4,4
22/01/2017 3:00	1,2	22/01/2017 9:10	1,6	22/01/2017 15:20	5
22/01/2017 3:10	0,8	22/01/2017 9:20	1,4	22/01/2017 15:30	5
22/01/2017 3:20	0,7	22/01/2017 9:30	1,6	22/01/2017 15:40	4,8
22/01/2017 3:30	0,8	22/01/2017 9:40	1,6	22/01/2017 15:50	4,3
22/01/2017 3:40	0,8	22/01/2017 9:50	1,6	22/01/2017 16:00	4,1
22/01/2017 3:50	1	22/01/2017 10:00	1,9	22/01/2017 16:10	4
22/01/2017 4:00	0,9	22/01/2017 10:10	2,5	22/01/2017 16:20	4,5
22/01/2017 4:10	0,9	22/01/2017 10:20	2,3	22/01/2017 16:30	4,2
22/01/2017 4:20	0,8	22/01/2017 10:30	2,2	22/01/2017 16:40	4,3
22/01/2017 4:30	1	22/01/2017 10:40	2,2	22/01/2017 16:50	4,3
22/01/2017 4:40	0,8	22/01/2017 10:50	2	22/01/2017 17:00	3,1
22/01/2017 4:50	0,5	22/01/2017 11:00	2,1	22/01/2017 17:10	3,4
22/01/2017 5:00	0,8	22/01/2017 11:10	2,2	22/01/2017 17:20	2,9
22/01/2017 5:10	0,8	22/01/2017 11:20	2,1	22/01/2017 17:30	2,9
22/01/2017 5:20	2,1	22/01/2017 11:30	3	22/01/2017 17:40	2,9
22/01/2017 5:30	3,1	22/01/2017 11:40	3	22/01/2017 17:50	2,4
22/01/2017 5:40	2,2	22/01/2017 11:50	2,4	22/01/2017 18:00	1,6
22/01/2017 5:50	1,9	22/01/2017 12:00	3	22/01/2017 18:10	1,7
22/01/2017 6:00	2,2	22/01/2017 12:10	2,5	22/01/2017 18:20	2,1
22/01/2017 6:10	2,1	22/01/2017 12:20	4	22/01/2017 18:30	2,3
22/01/2017 6:20	1,5	22/01/2017 12:30	3,5	22/01/2017 18:40	2,3
22/01/2017 6:30	1,3	22/01/2017 12:40	3,8	22/01/2017 18:50	1,5
22/01/2017 6:40	1,3	22/01/2017 12:50	4,2	22/01/2017 19:00	0,9
22/01/2017 6:50	1	22/01/2017 13:00	3,8	22/01/2017 19:10	1,3
22/01/2017 7:00	0,2	22/01/2017 13:10	4,6	22/01/2017 19:20	0,8
22/01/2017 7:10	0,7	22/01/2017 13:20	4,2	22/01/2017 19:30	0,4
22/01/2017 7:20	0,8	22/01/2017 13:30	4,4	22/01/2017 19:40	0,3
22/01/2017 7:30	1,2	22/01/2017 13:40	5	22/01/2017 19:50	0,6
22/01/2017 7:40	1,1	22/01/2017 13:50	4,4	22/01/2017 20:00	0,5
22/01/2017 7:50	1,3	22/01/2017 14:00	4,3	22/01/2017 20:10	0,3
22/01/2017 8:00	0,7	22/01/2017 14:10	4,2	22/01/2017 20:20	0,4

Fecha	Velocidad	Fecha	Velocidad	Fecha	Velocidad
22/01/2017 20:30	1,1	23/01/2017 2:40	1,6	23/01/2017 8:50	1,4
22/01/2017 20:40	1,9	23/01/2017 2:50	1,7	23/01/2017 9:00	1,4
22/01/2017 20:50	1,9	23/01/2017 3:00	2,1	23/01/2017 10:30	1,3
22/01/2017 21:00	2	23/01/2017 3:10	1	23/01/2017 10:40	1,6
22/01/2017 21:10	1,6	23/01/2017 3:20	1,1	23/01/2017 11:00	1,7
22/01/2017 21:20	1,5	23/01/2017 3:30	1,1	23/01/2017 11:20	3
22/01/2017 21:30	1,4	23/01/2017 3:40	1	23/01/2017 11:30	3,3
22/01/2017 21:40	1,4	23/01/2017 3:50	1,5	23/01/2017 11:40	3,7
22/01/2017 21:50	1,3	23/01/2017 4:00	1,2	23/01/2017 11:50	3,5
22/01/2017 22:00	2,1	23/01/2017 4:10	1,9	23/01/2017 12:00	3,1
22/01/2017 22:10	1,9	23/01/2017 4:20	1,5	23/01/2017 12:10	3,6
22/01/2017 22:20	1,5	23/01/2017 4:30	1,5	23/01/2017 12:20	3,5
22/01/2017 22:30	1,8	23/01/2017 4:40	1,9	23/01/2017 12:30	3,5
22/01/2017 22:40	2,4	23/01/2017 4:50	1,1	23/01/2017 12:40	3,2
22/01/2017 22:50	1,7	23/01/2017 5:00	1	23/01/2017 12:50	4
22/01/2017 23:00	1,4	23/01/2017 5:10	1,2	23/01/2017 13:00	4,5
22/01/2017 23:10	1,1	23/01/2017 5:20	1,3	23/01/2017 13:10	5,2
22/01/2017 23:20	1	23/01/2017 5:30	0,8	23/01/2017 13:20	4,1
22/01/2017 23:30	1,7	23/01/2017 5:40	0,8	23/01/2017 13:30	5
22/01/2017 23:40	1,8	23/01/2017 5:50	1,2	23/01/2017 13:40	5
22/01/2017 23:50	2	23/01/2017 6:00	1,2	23/01/2017 13:50	4,8
23/01/2017 0:00	1,1	23/01/2017 6:10	1	23/01/2017 14:00	4,7
23/01/2017 0:10	1,4	23/01/2017 6:20	0,7	23/01/2017 14:10	4,3
23/01/2017 0:20	1,5	23/01/2017 6:30	1	23/01/2017 14:20	4,3
23/01/2017 0:30	1,6	23/01/2017 6:40	1	23/01/2017 14:30	4,8
23/01/2017 0:40	1,1	23/01/2017 6:50	1,1	23/01/2017 14:40	4,6
23/01/2017 0:50	0,8	23/01/2017 7:00	0,6	23/01/2017 14:50	4,5
23/01/2017 1:00	0,8	23/01/2017 7:10	1,1	23/01/2017 15:00	4,9
23/01/2017 1:10	1,5	23/01/2017 7:20	0,8	23/01/2017 15:10	4,6
23/01/2017 1:20	0,9	23/01/2017 7:30	0,8	23/01/2017 15:20	5,3
23/01/2017 1:30	1	23/01/2017 7:40	1,2	23/01/2017 15:30	4,5
23/01/2017 1:40	0,8	23/01/2017 7:50	1,3	23/01/2017 15:40	4,4
23/01/2017 1:50	1,3	23/01/2017 8:00	1,3	23/01/2017 15:50	4,9
23/01/2017 2:00	1,2	23/01/2017 8:10	0,8	23/01/2017 16:00	4,5
23/01/2017 2:10	0,8	23/01/2017 8:20	0,7	23/01/2017 16:10	4,5
23/01/2017 2:20	0,7	23/01/2017 8:30	0,8	23/01/2017 16:20	5,2
23/01/2017 2:30	1,2	23/01/2017 8:40	0,7	23/01/2017 16:30	4,9

Fecha	Velocidad	Fecha	Velocidad	Fecha	Velocidad
23/01/2017 16:40	4,2	23/01/2017 22:50	0,6	24/01/2017 5:00	1,7
23/01/2017 16:50	3,5	23/01/2017 23:00	1,3	24/01/2017 5:10	1,4
23/01/2017 17:00	4,1	23/01/2017 23:10	1,4	24/01/2017 5:20	2,4
23/01/2017 17:10	3,3	23/01/2017 23:20	0,8	24/01/2017 5:30	1,8
23/01/2017 17:20	3,4	23/01/2017 23:30	0,8	24/01/2017 5:40	1,9
23/01/2017 17:30	3,1	23/01/2017 23:40	1	24/01/2017 5:50	2,1
23/01/2017 17:40	3,2	23/01/2017 23:50	1,1	24/01/2017 6:00	2,4
23/01/2017 17:50	2,8	24/01/2017 0:00	1,1	24/01/2017 6:10	2,7
23/01/2017 18:00	2,8	24/01/2017 0:10	1,3	24/01/2017 6:20	1,8
23/01/2017 18:10	2,6	24/01/2017 0:20	1,4	24/01/2017 6:30	1,5
23/01/2017 18:20	2,4	24/01/2017 0:30	1,2	24/01/2017 6:40	1,6
23/01/2017 18:30	2,1	24/01/2017 0:40	0,6	24/01/2017 6:50	1,4
23/01/2017 18:40	1,3	24/01/2017 0:50	0,4	24/01/2017 7:00	0,9
23/01/2017 18:50	1,8	24/01/2017 1:00	0,8	24/01/2017 7:10	0,6
23/01/2017 19:00	2,1	24/01/2017 1:10	0,8	24/01/2017 7:20	0,7
23/01/2017 19:10	1,8	24/01/2017 1:20	0,7	24/01/2017 7:30	1,7
23/01/2017 19:20	1,5	24/01/2017 1:30	0,7	24/01/2017 7:40	1,7
23/01/2017 19:30	1,8	24/01/2017 1:40	0,8	24/01/2017 7:50	1,8
23/01/2017 19:40	1,6	24/01/2017 1:50	1,2	24/01/2017 8:00	2,2
23/01/2017 19:50	1	24/01/2017 2:00	1,1	24/01/2017 8:10	2,6
23/01/2017 20:00	0,6	24/01/2017 2:10	1,5	24/01/2017 8:20	2,7
23/01/2017 20:10	0,8	24/01/2017 2:20	1,2	24/01/2017 8:30	2,8
23/01/2017 20:20	0,9	24/01/2017 2:30	0,7	24/01/2017 8:40	2,9
23/01/2017 20:30	0,4	24/01/2017 2:40	0,8	24/01/2017 8:50	2,9
23/01/2017 20:40	0,3	24/01/2017 2:50	1,3	24/01/2017 9:00	3,1
23/01/2017 20:50	0,9	24/01/2017 3:00	1,4	24/01/2017 9:10	3
23/01/2017 21:00	1,2	24/01/2017 3:10	1,4	24/01/2017 9:20	3,1
23/01/2017 21:10	0,9	24/01/2017 3:20	1,2	24/01/2017 9:30	3,6
23/01/2017 21:20	0,9	24/01/2017 3:30	0,9	24/01/2017 9:40	3,4
23/01/2017 21:30	1	24/01/2017 3:40	0,8	24/01/2017 9:50	4
23/01/2017 21:40	0,8	24/01/2017 3:50	0,9	24/01/2017 10:00	4,5
23/01/2017 21:50	1,2	24/01/2017 4:00	1,1	24/01/2017 10:10	4,7
23/01/2017 22:00	1	24/01/2017 4:10	0,9	24/01/2017 10:20	4,3
23/01/2017 22:10	1,1	24/01/2017 4:20	0,8	24/01/2017 10:30	4,2
23/01/2017 22:20	0,8	24/01/2017 4:30	0,5	24/01/2017 10:40	4,3
23/01/2017 22:30	1	24/01/2017 4:40	0,6	24/01/2017 10:50	3,4
23/01/2017 22:40	0,7	24/01/2017 4:50	0,8	24/01/2017 11:00	3,3

Fecha	Velocidad	Fecha	Velocidad	Fecha	Velocidad
24/01/2017 11:10	4,1	24/01/2017 17:20	4,1	24/01/2017 23:30	1,2
24/01/2017 11:20	5	24/01/2017 17:30	3,8	24/01/2017 23:40	1
24/01/2017 11:30	5	24/01/2017 17:40	3,7	24/01/2017 23:50	1,1
24/01/2017 11:40	4,5	24/01/2017 17:50	3,8	25/01/2017 0:00	1,5
24/01/2017 11:50	5,4	24/01/2017 18:00	3,7	25/01/2017 0:10	1,7
24/01/2017 12:00	4,6	24/01/2017 18:10	2,9	25/01/2017 0:20	1,5
24/01/2017 12:10	4,6	24/01/2017 18:20	3,2	25/01/2017 0:30	0,7
24/01/2017 12:20	4	24/01/2017 18:30	3,6	25/01/2017 0:40	0,9
24/01/2017 12:30	4,6	24/01/2017 18:40	3,5	25/01/2017 0:50	0,8
24/01/2017 12:40	3,9	24/01/2017 18:50	3	25/01/2017 1:00	1,4
24/01/2017 12:50	3,9	24/01/2017 19:00	3,8	25/01/2017 1:10	0,9
24/01/2017 13:00	4	24/01/2017 19:10	3	25/01/2017 1:20	0,8
24/01/2017 13:10	4,3	24/01/2017 19:20	3	25/01/2017 1:30	1,3
24/01/2017 13:20	4,9	24/01/2017 19:30	3	25/01/2017 1:40	1,3
24/01/2017 13:30	4,5	24/01/2017 19:40	2,7	25/01/2017 1:50	1,3
24/01/2017 13:40	4,4	24/01/2017 19:50	2,4	25/01/2017 2:00	1,3
24/01/2017 13:50	4	24/01/2017 20:00	2,5	25/01/2017 2:10	0,5
24/01/2017 14:00	3,4	24/01/2017 20:10	2,4	25/01/2017 2:20	1,5
24/01/2017 14:10	4,2	24/01/2017 20:20	2,9	25/01/2017 2:30	1,7
24/01/2017 14:20	4,1	24/01/2017 20:30	2,3	25/01/2017 2:40	2,9
24/01/2017 14:30	4,5	24/01/2017 20:40	1,9	25/01/2017 2:50	4,1
24/01/2017 14:40	4,6	24/01/2017 20:50	1,7	25/01/2017 3:00	6,3
24/01/2017 14:50	3,6	24/01/2017 21:00	2,1	25/01/2017 3:10	6,9
24/01/2017 15:00	3,4	24/01/2017 21:10	1,4	25/01/2017 3:20	4,9
24/01/2017 15:10	3,6	24/01/2017 21:20	1,2	25/01/2017 3:30	2,7
24/01/2017 15:20	3,9	24/01/2017 21:30	1	25/01/2017 3:40	3,2
24/01/2017 15:30	3,7	24/01/2017 21:40	1,2	25/01/2017 3:50	2,3
24/01/2017 15:40	3,4	24/01/2017 21:50	0,7	25/01/2017 4:00	1,4
24/01/2017 15:50	3,7	24/01/2017 22:00	1,1	25/01/2017 4:10	3,5
24/01/2017 16:00	3,7	24/01/2017 22:10	0,8	25/01/2017 4:20	3,6
24/01/2017 16:10	3,5	24/01/2017 22:20	0,5	25/01/2017 4:30	4,3
24/01/2017 16:20	4,8	24/01/2017 22:30	0,6	25/01/2017 4:40	4,1
24/01/2017 16:30	4,2	24/01/2017 22:40	1	25/01/2017 4:50	3,8
24/01/2017 16:40	4,1	24/01/2017 22:50	0,9	25/01/2017 5:00	2,4
24/01/2017 16:50	4,2	24/01/2017 23:00	0,9	25/01/2017 5:10	2
24/01/2017 17:00	4,6	24/01/2017 23:10	1,1	25/01/2017 5:20	1,4
24/01/2017 17:10	4,2	24/01/2017 23:20	0,8	25/01/2017 5:30	1,5

Fecha	Velocidad	Fecha	Velocidad	Fecha	Velocidad
25/01/2017 5:40	1,2	25/01/2017 12:20	4,1	25/01/2017 18:30	2
25/01/2017 5:50	1,5	25/01/2017 12:30	5,4	25/01/2017 18:40	1,7
25/01/2017 6:00	1,1	25/01/2017 12:40	5,3	25/01/2017 18:50	2,1
25/01/2017 6:10	0,9	25/01/2017 12:50	5,4	25/01/2017 19:00	2,2
25/01/2017 6:20	0,9	25/01/2017 13:00	6	25/01/2017 19:10	1,7
25/01/2017 6:30	1,1	25/01/2017 13:10	5,4	25/01/2017 19:20	1,2
25/01/2017 6:40	1,2	25/01/2017 13:20	5,3	25/01/2017 19:30	0,7
25/01/2017 6:50	1,2	25/01/2017 13:30	4,8	25/01/2017 19:40	1,1
25/01/2017 7:00	0,8	25/01/2017 13:40	4,4	25/01/2017 19:50	1
25/01/2017 7:10	1,1	25/01/2017 13:50	3,5	25/01/2017 20:00	1,1
25/01/2017 7:20	1,3	25/01/2017 14:00	3,9	25/01/2017 20:10	1
25/01/2017 7:30	1,3	25/01/2017 14:10	3,9	25/01/2017 20:20	1,1
25/01/2017 7:40	1,7	25/01/2017 14:20	3,1	25/01/2017 20:30	0,8
25/01/2017 7:50	1,5	25/01/2017 14:30	2,4	25/01/2017 20:40	1,1
25/01/2017 8:00	1,3	25/01/2017 14:40	2,5	25/01/2017 20:50	1,3
25/01/2017 8:10	1,6	25/01/2017 14:50	3,6	25/01/2017 21:00	1,4
25/01/2017 8:20	1,7	25/01/2017 15:00	3,9	25/01/2017 21:10	1,2
25/01/2017 8:30	1,6	25/01/2017 15:10	3	25/01/2017 21:20	1,1
25/01/2017 8:40	1,8	25/01/2017 15:20	1,6	25/01/2017 21:30	1,6
25/01/2017 8:50	1,5	25/01/2017 15:30	1,6	25/01/2017 21:40	1,3
25/01/2017 9:00	1,2	25/01/2017 15:40	1,5	25/01/2017 21:50	1,3
25/01/2017 9:10	1,7	25/01/2017 15:50	1,3	25/01/2017 22:00	1,6
25/01/2017 9:50	2,3	25/01/2017 16:00	1,6	25/01/2017 22:10	1,4
25/01/2017 10:00	2,1	25/01/2017 16:10	1,4	25/01/2017 22:20	1,2
25/01/2017 10:10	2,5	25/01/2017 16:20	1,8	25/01/2017 22:30	0,9
25/01/2017 10:20	2,6	25/01/2017 16:30	1,8	25/01/2017 22:40	0,8
25/01/2017 10:30	2,1	25/01/2017 16:40	2,8	25/01/2017 22:50	0,7
25/01/2017 10:40	2,5	25/01/2017 16:50	2,7	25/01/2017 23:00	1,1
25/01/2017 10:50	2,4	25/01/2017 17:00	2,3	25/01/2017 23:10	1,4
25/01/2017 11:00	3	25/01/2017 17:10	0,9	25/01/2017 23:20	1,5
25/01/2017 11:10	2,9	25/01/2017 17:20	0,3	25/01/2017 23:30	1
25/01/2017 11:20	3,3	25/01/2017 17:30	0,7	25/01/2017 23:40	1,5
25/01/2017 11:30	2,8	25/01/2017 17:40	0,5	25/01/2017 23:50	1,2
25/01/2017 11:40	2,5	25/01/2017 17:50	0,4	26/01/2017 0:00	1,3
25/01/2017 11:50	2,8	25/01/2017 18:00	0,3	26/01/2017 0:10	1,4
25/01/2017 12:00	2,2	25/01/2017 18:10	1	26/01/2017 0:20	1
25/01/2017 12:10	2,7	25/01/2017 18:20	1,3	26/01/2017 0:30	1,4

Fecha	Velocidad	Fecha	Velocidad	Fecha	Velocidad
26/01/2017 0:40	1,6	26/01/2017 7:10	0,9	26/01/2017 13:20	1,5
26/01/2017 0:50	1,5	26/01/2017 7:20	0,5	26/01/2017 13:30	1,1
26/01/2017 1:00	1,5	26/01/2017 7:30	0,8	26/01/2017 13:40	1,1
26/01/2017 1:10	1,4	26/01/2017 7:40	0,7	26/01/2017 13:50	2,5
26/01/2017 1:20	0,9	26/01/2017 7:50	1,2	26/01/2017 14:00	1,8
26/01/2017 1:30	0,9	26/01/2017 8:00	2,4	26/01/2017 14:10	2,3
26/01/2017 1:40	0,6	26/01/2017 8:10	2,8	26/01/2017 14:20	3,6
26/01/2017 1:50	1,1	26/01/2017 8:20	3	26/01/2017 14:30	3,6
26/01/2017 2:00	1,2	26/01/2017 8:30	1,9	26/01/2017 14:40	2,4
26/01/2017 2:10	1,5	26/01/2017 8:40	1,7	26/01/2017 14:50	2,5
26/01/2017 2:20	1,2	26/01/2017 8:50	1,7	26/01/2017 15:00	2,5
26/01/2017 2:30	1,2	26/01/2017 9:00	1,7	26/01/2017 15:10	3
26/01/2017 2:40	1,4	26/01/2017 9:10	1,3	26/01/2017 15:20	3,8
26/01/2017 2:50	2,6	26/01/2017 9:20	1,4	26/01/2017 15:30	3,3
26/01/2017 3:00	2	26/01/2017 9:30	0,7	26/01/2017 15:40	2,9
26/01/2017 3:10	2,4	26/01/2017 9:40	0,5	26/01/2017 15:50	2,3
26/01/2017 3:20	2,6	26/01/2017 9:50	0,8	26/01/2017 16:00	2,7
26/01/2017 3:30	3,4	26/01/2017 10:00	1,8	26/01/2017 16:10	2,2
26/01/2017 3:40	2,5	26/01/2017 10:10	2,3	26/01/2017 16:20	1,3
26/01/2017 3:50	1,9	26/01/2017 10:20	1,4	26/01/2017 16:30	1,5
26/01/2017 4:00	1,3	26/01/2017 10:30	0,9	26/01/2017 16:40	1,2
26/01/2017 4:10	1,4	26/01/2017 10:40	1,1	26/01/2017 16:50	1,3
26/01/2017 4:20	0,8	26/01/2017 10:50	0,7	26/01/2017 17:00	1,5
26/01/2017 4:30	0,9	26/01/2017 11:00	0,9	26/01/2017 17:10	1,2
26/01/2017 4:40	0,6	26/01/2017 11:10	1,2	26/01/2017 17:20	1,3
26/01/2017 4:50	0,9	26/01/2017 11:20	0,4	26/01/2017 17:30	1,1
26/01/2017 5:00	0,8	26/01/2017 11:30	0,9	26/01/2017 17:40	1,1
26/01/2017 5:10	1,9	26/01/2017 11:40	0,9	26/01/2017 17:50	1,1
26/01/2017 5:20	1,7	26/01/2017 11:50	1,1	26/01/2017 18:00	1
26/01/2017 5:30	1,5	26/01/2017 12:00	0,7	26/01/2017 18:10	1,4
26/01/2017 5:40	1,2	26/01/2017 12:10	1,1	26/01/2017 18:20	1
26/01/2017 5:50	1,4	26/01/2017 12:20	1,4	26/01/2017 18:30	0,6
26/01/2017 6:00	1,5	26/01/2017 12:30	0,6	26/01/2017 18:40	1,4
26/01/2017 6:10	0,5	26/01/2017 12:40	1,7	26/01/2017 18:50	1,7
26/01/2017 6:20	1	26/01/2017 12:50	1,7	26/01/2017 19:00	1,8
26/01/2017 6:30	0,8	26/01/2017 13:00	1,1	26/01/2017 19:10	1,9
26/01/2017 6:50	0,4	26/01/2017 13:10	1,1	26/01/2017 19:20	1,9

Fecha	Velocidad	Fecha	Velocidad	Fecha	Velocidad
26/01/2017 19:30	1,6	27/01/2017 1:40	1,2	27/01/2017 7:50	0,7
26/01/2017 19:40	1,2	27/01/2017 1:50	1,1	27/01/2017 8:00	0,7
26/01/2017 19:50	1,8	27/01/2017 2:00	1,1	27/01/2017 8:10	0,7
26/01/2017 20:00	1,6	27/01/2017 2:10	1,2	27/01/2017 8:20	0,9
26/01/2017 20:10	1,6	27/01/2017 2:20	1,1	27/01/2017 8:30	1,5
26/01/2017 20:20	1,5	27/01/2017 2:30	1,1	27/01/2017 8:40	1,4
26/01/2017 20:30	1,6	27/01/2017 2:40	1	27/01/2017 8:50	0,6
26/01/2017 20:40	2	27/01/2017 2:50	0,6	27/01/2017 9:00	0,4
26/01/2017 20:50	1,7	27/01/2017 3:00	1	27/01/2017 9:10	0,5
26/01/2017 21:00	1,5	27/01/2017 3:10	1,2	27/01/2017 9:20	0,6
26/01/2017 21:10	1,7	27/01/2017 3:20	1,8	27/01/2017 9:30	0,6
26/01/2017 21:20	2	27/01/2017 3:30	1,1	27/01/2017 9:40	0,9
26/01/2017 21:30	1,7	27/01/2017 3:40	0,6	27/01/2017 9:50	1,4
26/01/2017 21:40	1,5	27/01/2017 3:50	0,5	27/01/2017 10:00	1,1
26/01/2017 21:50	1,2	27/01/2017 4:00	0,4	27/01/2017 10:10	0,8
26/01/2017 22:00	2,2	27/01/2017 4:10	0,9	27/01/2017 10:30	2
26/01/2017 22:10	2,6	27/01/2017 4:20	1,1	27/01/2017 10:50	1,8
26/01/2017 22:20	1,7	27/01/2017 4:30	0,9	27/01/2017 11:00	2,3
26/01/2017 22:30	1,4	27/01/2017 4:40	0,9	27/01/2017 11:10	1,3
26/01/2017 22:40	0,8	27/01/2017 4:50	0,3	27/01/2017 11:50	2,5
26/01/2017 22:50	0,5	27/01/2017 5:00	0,2	27/01/2017 12:00	3,6
26/01/2017 23:00	0,8	27/01/2017 5:10	0,4	27/01/2017 12:10	5
26/01/2017 23:10	1	27/01/2017 5:20	0,9	27/01/2017 12:20	4,7
26/01/2017 23:20	2,1	27/01/2017 5:30	1,4	27/01/2017 12:30	5
26/01/2017 23:30	2,1	27/01/2017 5:40	1,5	27/01/2017 12:40	5,4
26/01/2017 23:40	1,3	27/01/2017 5:50	0,7	27/01/2017 12:50	5,3
26/01/2017 23:50	1,9	27/01/2017 6:00	1,2	27/01/2017 13:00	4,1
27/01/2017 0:00	1,6	27/01/2017 6:10	0,8	27/01/2017 13:10	4,6
27/01/2017 0:10	1,8	27/01/2017 6:20	0,9	27/01/2017 13:20	3,5
27/01/2017 0:20	1,4	27/01/2017 6:30	0,6	27/01/2017 13:30	4,3
27/01/2017 0:30	1,5	27/01/2017 6:40	0,6	27/01/2017 13:40	4,4
27/01/2017 0:40	1,9	27/01/2017 6:50	0,7	27/01/2017 13:50	4,7
27/01/2017 0:50	2,1	27/01/2017 7:00	1,1	27/01/2017 14:00	4,5
27/01/2017 1:00	1,8	27/01/2017 7:10	1	27/01/2017 14:10	4,3
27/01/2017 1:10	1,4	27/01/2017 7:20	0,9	27/01/2017 14:20	4,3
27/01/2017 1:20	1,6	27/01/2017 7:30	0,8	27/01/2017 14:30	3,9
27/01/2017 1:30	1,3	27/01/2017 7:40	0,8	27/01/2017 14:40	3,4

Fecha	Velocidad	Fecha	Velocidad	Fecha	Velocidad
27/01/2017 14:50	3,7	27/01/2017 21:00	0,7	28/01/2017 3:10	0,8
27/01/2017 15:00	3,6	27/01/2017 21:10	1	28/01/2017 3:20	1
27/01/2017 15:10	3,3	27/01/2017 21:20	1	28/01/2017 3:30	1
27/01/2017 15:20	3,5	27/01/2017 21:30	0,8	28/01/2017 3:40	0,7
27/01/2017 15:30	3,8	27/01/2017 21:40	1,7	28/01/2017 3:50	0,7
27/01/2017 15:40	3,2	27/01/2017 21:50	0,8	28/01/2017 4:00	3
27/01/2017 15:50	3,6	27/01/2017 22:00	1,2	28/01/2017 4:10	3
27/01/2017 16:00	3,7	27/01/2017 22:10	1,7	28/01/2017 4:20	3
27/01/2017 16:10	3,1	27/01/2017 22:20	1,7	28/01/2017 4:30	3,3
27/01/2017 16:20	3,1	27/01/2017 22:30	1,4	28/01/2017 4:40	2,6
27/01/2017 16:30	3,8	27/01/2017 22:40	1,7	28/01/2017 4:50	2,7
27/01/2017 16:40	3,5	27/01/2017 22:50	1,1	28/01/2017 5:00	2,3
27/01/2017 16:50	3,4	27/01/2017 23:00	1,2	28/01/2017 5:10	1,9
27/01/2017 17:00	3,4	27/01/2017 23:10	1,8	28/01/2017 5:20	1,7
27/01/2017 17:10	3,1	27/01/2017 23:20	1,3	28/01/2017 5:30	1,2
27/01/2017 17:20	3,8	27/01/2017 23:30	1,5	28/01/2017 5:40	1
27/01/2017 17:30	3,1	27/01/2017 23:40	2,1	28/01/2017 5:50	0,9
27/01/2017 17:40	2,9	27/01/2017 23:50	2	28/01/2017 6:00	1,7
27/01/2017 17:50	2,6	28/01/2017 0:00	0,9	28/01/2017 6:10	2,1
27/01/2017 18:00	1,8	28/01/2017 0:10	1,3	28/01/2017 6:20	1,7
27/01/2017 18:10	1,2	28/01/2017 0:20	1,7	28/01/2017 6:30	1,4
27/01/2017 18:20	2,6	28/01/2017 0:30	1,5	28/01/2017 6:40	1,4
27/01/2017 18:30	1,4	28/01/2017 0:40	1,4	28/01/2017 6:50	1,8
27/01/2017 18:40	1,1	28/01/2017 0:50	0,9	28/01/2017 7:00	1,4
27/01/2017 18:50	1,6	28/01/2017 1:00	1,1	28/01/2017 7:40	1,1
27/01/2017 19:00	1,9	28/01/2017 1:10	1	28/01/2017 7:50	1,8
27/01/2017 19:10	1,3	28/01/2017 1:20	1,2	28/01/2017 8:00	1,2
27/01/2017 19:20	1,5	28/01/2017 1:30	1	28/01/2017 8:10	1,8
27/01/2017 19:30	1,7	28/01/2017 1:40	1,1	28/01/2017 8:20	1,8
27/01/2017 19:40	1,2	28/01/2017 1:50	1,1	28/01/2017 8:30	2,2
27/01/2017 19:50	1,6	28/01/2017 2:00	1	28/01/2017 8:40	2,9
27/01/2017 20:00	1,7	28/01/2017 2:10	1,1	28/01/2017 8:50	3,3
27/01/2017 20:10	2,8	28/01/2017 2:20	1,3	28/01/2017 9:00	2,9
27/01/2017 20:20	2,7	28/01/2017 2:30	1,5	28/01/2017 9:10	3,2
27/01/2017 20:30	2,4	28/01/2017 2:40	1,5	28/01/2017 9:20	3,1
27/01/2017 20:40	2,3	28/01/2017 2:50	0,8	28/01/2017 9:30	3,8
27/01/2017 20:50	1	28/01/2017 3:00	0,6	28/01/2017 9:40	3,5

Fecha	Velocidad	Fecha	Velocidad	Fecha	Velocidad
28/01/2017 9:50	3,2	28/01/2017 16:10	4,6	28/01/2017 22:20	1,6
28/01/2017 10:00	3,8	28/01/2017 16:20	3,7	28/01/2017 22:30	1,4
28/01/2017 10:10	3,8	28/01/2017 16:30	4,1	28/01/2017 22:40	2,5
28/01/2017 10:20	3,8	28/01/2017 16:40	3,8	28/01/2017 22:50	3,3
28/01/2017 10:30	3,5	28/01/2017 16:50	3,5	28/01/2017 23:00	3,2
28/01/2017 10:40	3	28/01/2017 17:00	3	28/01/2017 23:10	2,7
28/01/2017 10:50	3,6	28/01/2017 17:10	2,7	28/01/2017 23:20	2
28/01/2017 11:00	3,3	28/01/2017 17:20	2	28/01/2017 23:30	2,5
28/01/2017 11:10	1,9	28/01/2017 17:30	1,6	28/01/2017 23:40	2,5
28/01/2017 11:20	1,6	28/01/2017 17:40	1,7	28/01/2017 23:50	2,5
28/01/2017 11:30	2,4	28/01/2017 17:50	1,7	29/01/2017 0:00	2,8
28/01/2017 11:40	2,1	28/01/2017 18:00	1,7	29/01/2017 0:10	2,8
28/01/2017 11:50	2,5	28/01/2017 18:10	1,9	29/01/2017 0:20	2
28/01/2017 12:00	1,2	28/01/2017 18:20	1,2	29/01/2017 0:30	1,4
28/01/2017 12:10	1,7	28/01/2017 18:30	2,2	29/01/2017 0:40	4,4
28/01/2017 12:20	3	28/01/2017 18:40	3,5	29/01/2017 0:50	5,3
28/01/2017 12:30	3,8	28/01/2017 18:50	3,1	29/01/2017 1:00	6,2
28/01/2017 12:40	4,5	28/01/2017 19:00	3,1	29/01/2017 1:10	5
28/01/2017 12:50	3,9	28/01/2017 19:10	3,3	29/01/2017 1:20	4,8
28/01/2017 13:00	4,8	28/01/2017 19:20	3,3	29/01/2017 1:30	4,6
28/01/2017 13:10	4	28/01/2017 19:30	2,8	29/01/2017 1:40	4,1
28/01/2017 13:20	5	28/01/2017 19:40	3,7	29/01/2017 1:50	3
28/01/2017 13:30	4,1	28/01/2017 19:50	3,6	29/01/2017 2:00	1,3
28/01/2017 13:40	4	28/01/2017 20:00	3,7	29/01/2017 2:10	1,8
28/01/2017 13:50	2,9	28/01/2017 20:10	2,7	29/01/2017 2:20	2,9
28/01/2017 14:00	2,2	28/01/2017 20:20	2	29/01/2017 2:30	2,7
28/01/2017 14:10	2,1	28/01/2017 20:30	1,9	29/01/2017 2:40	2,8
28/01/2017 14:20	2	28/01/2017 20:40	2,7	29/01/2017 2:50	3,5
28/01/2017 14:40	2,5	28/01/2017 20:50	2,3	29/01/2017 3:00	3,5
28/01/2017 14:50	5,9	28/01/2017 21:00	2,5	29/01/2017 3:10	4,3
28/01/2017 15:00	6,1	28/01/2017 21:10	2,4	29/01/2017 3:20	3,7
28/01/2017 15:10	5,5	28/01/2017 21:20	2,6	29/01/2017 3:30	4,6
28/01/2017 15:20	5,2	28/01/2017 21:30	3,4	29/01/2017 3:40	4,4
28/01/2017 15:30	5,6	28/01/2017 21:40	2,6	29/01/2017 3:50	3,6
28/01/2017 15:40	5,6	28/01/2017 21:50	2,3	29/01/2017 4:00	2,5
28/01/2017 15:50	3,7	28/01/2017 22:00	1,9	29/01/2017 4:10	1,5
28/01/2017 16:00	3,8	28/01/2017 22:10	1,5	29/01/2017 4:20	1,3

Fecha	Velocidad	Fecha	Velocidad	Fecha	Velocidad
29/01/2017 4:30	1,3	29/01/2017 11:00	7,2	29/01/2017 17:10	4,8
29/01/2017 4:40	0,8	29/01/2017 11:10	6,3	29/01/2017 17:20	4,3
29/01/2017 4:50	0,6	29/01/2017 11:20	7,3	29/01/2017 17:30	3,5
29/01/2017 5:00	0,6	29/01/2017 11:30	6,8	29/01/2017 17:40	3,7
29/01/2017 5:10	1,2	29/01/2017 11:40	7,3	29/01/2017 17:50	3,4
29/01/2017 5:20	1,1	29/01/2017 11:50	6,3	29/01/2017 18:00	2,8
29/01/2017 5:30	0,7	29/01/2017 12:00	6,4	29/01/2017 18:10	2,4
29/01/2017 5:40	0,7	29/01/2017 12:10	6,3	29/01/2017 18:20	2,4
29/01/2017 5:50	0,7	29/01/2017 12:20	7,4	29/01/2017 18:30	2,2
29/01/2017 6:00	0,4	29/01/2017 12:30	8,3	29/01/2017 18:40	2,7
29/01/2017 6:10	0,4	29/01/2017 12:40	7,1	29/01/2017 18:50	2,6
29/01/2017 6:20	1,3	29/01/2017 12:50	7,1	29/01/2017 19:00	1,4
29/01/2017 6:30	1,2	29/01/2017 13:00	7,7	29/01/2017 19:10	1,9
29/01/2017 6:40	1,9	29/01/2017 13:10	8	29/01/2017 19:20	1,3
29/01/2017 6:50	2	29/01/2017 13:20	8,4	29/01/2017 19:30	1
29/01/2017 7:00	1,7	29/01/2017 13:30	9,7	29/01/2017 19:40	1,2
29/01/2017 7:10	0,9	29/01/2017 13:40	7,5	29/01/2017 19:50	0,6
29/01/2017 7:20	1,5	29/01/2017 13:50	7,4	29/01/2017 20:00	0,4
29/01/2017 7:30	1,9	29/01/2017 14:00	6,8	29/01/2017 20:10	0,6
29/01/2017 7:40	1,8	29/01/2017 14:10	8,3	29/01/2017 20:20	1,1
29/01/2017 7:50	1,2	29/01/2017 14:20	6,8	29/01/2017 20:30	1,1
29/01/2017 8:10	2,1	29/01/2017 14:30	8,9	29/01/2017 20:40	1,8
29/01/2017 8:20	1,3	29/01/2017 14:40	8	29/01/2017 20:50	1,6
29/01/2017 8:30	2,4	29/01/2017 14:50	7,1	29/01/2017 21:00	2,1
29/01/2017 8:40	3,1	29/01/2017 15:00	7,4	29/01/2017 21:10	2
29/01/2017 9:00	3,8	29/01/2017 15:10	8,3	29/01/2017 21:20	1,5
29/01/2017 9:10	3,9	29/01/2017 15:20	7,6	29/01/2017 21:30	0,5
29/01/2017 9:20	2,8	29/01/2017 15:30	6,7	29/01/2017 21:40	0,6
29/01/2017 9:30	5,1	29/01/2017 15:40	7,2	29/01/2017 21:50	1,7
29/01/2017 9:40	7	29/01/2017 15:50	6,2	29/01/2017 22:00	2,1
29/01/2017 9:50	6,4	29/01/2017 16:00	5,6	29/01/2017 22:10	1,6
29/01/2017 10:00	6,4	29/01/2017 16:10	5,2	29/01/2017 22:20	1,3
29/01/2017 10:10	7,7	29/01/2017 16:20	5,1	29/01/2017 22:30	1,6
29/01/2017 10:20	8,3	29/01/2017 16:30	2,1	29/01/2017 22:40	1,2
29/01/2017 10:30	8	29/01/2017 16:40	3,4	29/01/2017 22:50	1,1
29/01/2017 10:40	9	29/01/2017 16:50	4,7	29/01/2017 23:00	1,1
29/01/2017 10:50	7,3	29/01/2017 17:00	5	29/01/2017 23:10	0,7

Fecha	Velocidad	Fecha	Velocidad	Fecha	Velocidad
29/01/2017 23:20	0,8	30/01/2017 5:30	2	30/01/2017 12:20	4
29/01/2017 23:30	1,9	30/01/2017 5:40	1,7	30/01/2017 12:30	3,9
29/01/2017 23:40	1,4	30/01/2017 5:50	1,6	30/01/2017 12:40	5,1
29/01/2017 23:50	0,8	30/01/2017 6:00	0,6	30/01/2017 12:50	4,8
30/01/2017 0:00	1,7	30/01/2017 6:10	1,2	30/01/2017 13:00	5
30/01/2017 0:10	1,4	30/01/2017 6:20	1,4	30/01/2017 13:10	4,5
30/01/2017 0:20	1,2	30/01/2017 6:30	1,6	30/01/2017 13:20	5,1
30/01/2017 0:30	1,2	30/01/2017 6:40	1	30/01/2017 13:30	5,8
30/01/2017 0:40	2	30/01/2017 6:50	0,6	30/01/2017 13:40	6,3
30/01/2017 0:50	1,8	30/01/2017 7:00	1,4	30/01/2017 13:50	6,3
30/01/2017 1:00	1	30/01/2017 7:10	0,9	30/01/2017 14:00	7,2
30/01/2017 1:10	0,9	30/01/2017 7:20	0,8	30/01/2017 14:10	6,5
30/01/2017 1:20	1,5	30/01/2017 7:30	0,4	30/01/2017 14:20	7,2
30/01/2017 1:30	1,1	30/01/2017 7:40	0,8	30/01/2017 14:30	7
30/01/2017 1:40	1,5	30/01/2017 7:50	0,7	30/01/2017 14:40	6,9
30/01/2017 1:50	1	30/01/2017 8:00	0,6	30/01/2017 14:50	6,3
30/01/2017 2:00	1	30/01/2017 8:10	0,9	30/01/2017 15:00	6,1
30/01/2017 2:10	1,5	30/01/2017 8:20	1,4	30/01/2017 15:10	6,5
30/01/2017 2:20	2,1	30/01/2017 8:30	1,1	30/01/2017 15:20	5,9
30/01/2017 2:30	2,6	30/01/2017 8:40	1,9	30/01/2017 15:30	6,1
30/01/2017 2:40	2,4	30/01/2017 9:10	1,6	30/01/2017 15:40	4,3
30/01/2017 2:50	2,2	30/01/2017 9:20	1	30/01/2017 15:50	3,7
30/01/2017 3:00	2,7	30/01/2017 9:30	1,3	30/01/2017 16:00	3,1
30/01/2017 3:10	3	30/01/2017 9:40	1,4	30/01/2017 16:10	2,4
30/01/2017 3:20	2,2	30/01/2017 9:50	1,1	30/01/2017 16:20	2,1
30/01/2017 3:30	2,6	30/01/2017 10:00	2,1	30/01/2017 16:30	2,6
30/01/2017 3:40	2,6	30/01/2017 10:10	1,8	30/01/2017 16:40	2,6
30/01/2017 3:50	1,3	30/01/2017 10:30	3,7	30/01/2017 16:50	2,5
30/01/2017 4:00	2	30/01/2017 10:40	4,6	30/01/2017 17:00	2,8
30/01/2017 4:10	1,9	30/01/2017 10:50	5,7	30/01/2017 17:10	3,4
30/01/2017 4:20	1,5	30/01/2017 11:10	6,6	30/01/2017 17:20	3,3
30/01/2017 4:30	2,2	30/01/2017 11:20	5,5	30/01/2017 17:30	3,1
30/01/2017 4:40	2,1	30/01/2017 11:30	6,5	30/01/2017 17:40	2,5
30/01/2017 4:50	2,7	30/01/2017 11:40	5,3	30/01/2017 17:50	1,9
30/01/2017 5:00	2,4	30/01/2017 11:50	4,6	30/01/2017 18:00	1,8
30/01/2017 5:10	1,3	30/01/2017 12:00	4,6	30/01/2017 18:10	2,5
30/01/2017 5:20	2,3	30/01/2017 12:10	4,7	30/01/2017 18:20	1,9

Fecha	Velocidad	Fecha	Velocidad	Fecha	Velocidad
30/01/2017 18:30	1,6	31/01/2017 0:40	1,3	31/01/2017 6:50	1,2
30/01/2017 18:40	1,1	31/01/2017 0:50	1,5	31/01/2017 7:00	1,3
30/01/2017 18:50	0,8	31/01/2017 1:00	0,7	31/01/2017 7:10	1,1
30/01/2017 19:00	0,4	31/01/2017 1:10	0,9	31/01/2017 7:20	0,9
30/01/2017 19:10	1,2	31/01/2017 1:20	1,1	31/01/2017 7:30	0,5
30/01/2017 19:20	1,6	31/01/2017 1:30	0,7	31/01/2017 7:40	0,9
30/01/2017 19:30	1,9	31/01/2017 1:40	0,3	31/01/2017 7:50	0,9
30/01/2017 19:40	1	31/01/2017 1:50	0,9	31/01/2017 8:00	1,1
30/01/2017 19:50	1	31/01/2017 2:00	1,4	31/01/2017 8:10	0,8
30/01/2017 20:00	1,6	31/01/2017 2:10	1,4	31/01/2017 8:20	1,3
30/01/2017 20:10	1,7	31/01/2017 2:20	1,2	31/01/2017 8:30	1,5
30/01/2017 20:20	1,5	31/01/2017 2:30	1,2	31/01/2017 8:40	1,1
30/01/2017 20:30	1,7	31/01/2017 2:40	1,3	31/01/2017 8:50	2
30/01/2017 20:40	1,3	31/01/2017 2:50	1	31/01/2017 9:00	2,3
30/01/2017 20:50	1,7	31/01/2017 3:00	1,5	31/01/2017 9:10	2,3
30/01/2017 21:00	1,7	31/01/2017 3:10	1,2	31/01/2017 9:20	1,9
30/01/2017 21:10	1,9	31/01/2017 3:20	1	31/01/2017 9:30	2,2
30/01/2017 21:20	2,3	31/01/2017 3:30	1,6	31/01/2017 9:40	2,8
30/01/2017 21:30	1,9	31/01/2017 3:40	1,2	31/01/2017 9:50	3,7
30/01/2017 21:40	2,2	31/01/2017 3:50	1,7	31/01/2017 10:00	3,8
30/01/2017 21:50	2	31/01/2017 4:00	2,8	31/01/2017 10:10	4,5
30/01/2017 22:00	2,2	31/01/2017 4:10	2,4	31/01/2017 10:20	4,6
30/01/2017 22:10	2,5	31/01/2017 4:20	3,6	31/01/2017 10:30	5,2
30/01/2017 22:20	3	31/01/2017 4:30	4,6	31/01/2017 10:40	5,3
30/01/2017 22:30	2,5	31/01/2017 4:40	4,1	31/01/2017 10:50	5
30/01/2017 22:40	2,7	31/01/2017 4:50	3,9	31/01/2017 11:00	5,9
30/01/2017 22:50	2,4	31/01/2017 5:00	3,9	31/01/2017 11:10	6,6
30/01/2017 23:00	1,5	31/01/2017 5:10	4	31/01/2017 11:20	6
30/01/2017 23:10	0,4	31/01/2017 5:20	4,2	31/01/2017 11:30	6
30/01/2017 23:20	1,4	31/01/2017 5:30	3,4	31/01/2017 11:40	6,2
30/01/2017 23:30	1,6	31/01/2017 5:40	2,5	31/01/2017 11:50	5,6
30/01/2017 23:40	1,3	31/01/2017 5:50	2,7	31/01/2017 12:00	6,2
30/01/2017 23:50	0,6	31/01/2017 6:00	2,4	31/01/2017 12:10	6,6
31/01/2017 0:00	0,9	31/01/2017 6:10	2,6	31/01/2017 12:20	5,2
31/01/2017 0:10	0,9	31/01/2017 6:20	2,2	31/01/2017 12:30	6,3
31/01/2017 0:20	0,9	31/01/2017 6:30	1,8	31/01/2017 12:40	6
31/01/2017 0:30	1,3	31/01/2017 6:40	1,4	31/01/2017 12:50	4,7

Fecha	Velocidad	Fecha	Velocidad	Fecha	Velocidad
31/01/2017 13:00	5	31/01/2017 16:50	3,4	31/01/2017 20:10	3
31/01/2017 13:30	4,4	31/01/2017 17:00	3,8	31/01/2017 20:20	3,3
31/01/2017 13:40	4,4	31/01/2017 17:10	3,5	31/01/2017 20:30	3,9
31/01/2017 13:50	4,6	31/01/2017 17:20	3,3	31/01/2017 20:40	2,8
31/01/2017 14:00	3,8	31/01/2017 17:30	4,3	31/01/2017 20:50	2,9
31/01/2017 14:20	4,1	31/01/2017 17:40	4	31/01/2017 21:00	2,6
31/01/2017 14:30	4,5	31/01/2017 17:50	3	31/01/2017 21:10	2,1
31/01/2017 14:40	4,7	31/01/2017 18:00	2,6	31/01/2017 21:20	1,8
31/01/2017 14:50	4,6	31/01/2017 18:10	3,2	31/01/2017 21:30	2,7
31/01/2017 15:00	4,2	31/01/2017 18:20	2,9	31/01/2017 21:40	1,8
31/01/2017 15:10	4,2	31/01/2017 18:30	3	31/01/2017 21:50	2,4
31/01/2017 15:20	4,7	31/01/2017 18:40	2,6	31/01/2017 22:00	1,9
31/01/2017 15:30	4,6	31/01/2017 18:50	2,8	31/01/2017 22:10	2,3
31/01/2017 15:40	3,9	31/01/2017 19:00	2,6	31/01/2017 22:20	2,2
31/01/2017 15:50	3,9	31/01/2017 19:10	2,1	31/01/2017 22:30	2,6
31/01/2017 16:00	4,2	31/01/2017 19:20	3,5	31/01/2017 22:40	2,4
31/01/2017 16:10	4,6	31/01/2017 19:30	4,9	31/01/2017 22:50	1,1
31/01/2017 16:20	4,3	31/01/2017 19:40	4,7	31/01/2017 23:00	0,9
31/01/2017 16:30	4,5	31/01/2017 19:50	4,6		
31/01/2017 16:40	4,3	31/01/2017 20:00	4,4		

Fecha	Velocidad	Fecha	Velocidad	Fecha	Velocidad
1/02/2017 0:00	0,7	1/02/2017 6:10	1,2	1/02/2017 12:20	5,7
1/02/2017 0:10	0,9	1/02/2017 6:20	1,5	1/02/2017 12:30	5,1
1/02/2017 0:20	0,7	1/02/2017 6:30	1,8	1/02/2017 12:40	5,1
1/02/2017 0:30	0,4	1/02/2017 6:40	1,4	1/02/2017 12:50	4,9
1/02/2017 0:40	0,4	1/02/2017 6:50	1,5	1/02/2017 13:00	6,2
1/02/2017 0:50	1,2	1/02/2017 7:00	1,1	1/02/2017 13:10	6,2
1/02/2017 1:00	1,4	1/02/2017 7:10	1,4	1/02/2017 13:20	6,6
1/02/2017 1:10	1,3	1/02/2017 7:20	1	1/02/2017 13:30	6,1
1/02/2017 1:20	1,8	1/02/2017 7:30	0,9	1/02/2017 13:40	5,3
1/02/2017 1:30	1,6	1/02/2017 7:40	1,6	1/02/2017 13:50	5,2
1/02/2017 1:40	1,1	1/02/2017 7:50	1,5	1/02/2017 14:00	5,7
1/02/2017 1:50	1,1	1/02/2017 8:00	1,1	1/02/2017 14:10	6,4
1/02/2017 2:00	1	1/02/2017 8:10	0,9	1/02/2017 14:20	5,5
1/02/2017 2:10	1,8	1/02/2017 8:20	1,1	1/02/2017 14:30	5,5
1/02/2017 2:20	1,3	1/02/2017 8:30	1,3	1/02/2017 14:40	5,1
1/02/2017 2:30	1,1	1/02/2017 8:40	0,6	1/02/2017 14:50	4,9
1/02/2017 2:40	1,2	1/02/2017 8:50	0,8	1/02/2017 15:00	5,7
1/02/2017 2:50	1,2	1/02/2017 9:00	0,7	1/02/2017 15:10	5,2
1/02/2017 3:00	0,9	1/02/2017 9:10	1,1	1/02/2017 15:20	4,7
1/02/2017 3:10	1,4	1/02/2017 9:20	1,5	1/02/2017 15:30	4,4
1/02/2017 3:20	2,1	1/02/2017 9:30	1,7	1/02/2017 15:40	4
1/02/2017 3:30	1,2	1/02/2017 9:40	1,4	1/02/2017 15:50	3,7
1/02/2017 3:40	3	1/02/2017 9:50	1,8	1/02/2017 16:00	3,2
1/02/2017 3:50	2,9	1/02/2017 10:00	2,1	1/02/2017 16:10	3,9
1/02/2017 4:00	3	1/02/2017 10:10	3,2	1/02/2017 16:20	3,1
1/02/2017 4:10	2,5	1/02/2017 10:20	3,3	1/02/2017 16:30	2,9
1/02/2017 4:20	2,6	1/02/2017 10:30	3,3	1/02/2017 16:40	3
1/02/2017 4:30	2,6	1/02/2017 10:40	3,9	1/02/2017 16:50	2,7
1/02/2017 4:40	2,2	1/02/2017 10:50	4,7	1/02/2017 17:00	2,3
1/02/2017 4:50	1,6	1/02/2017 11:00	4,9	1/02/2017 17:10	2,4
1/02/2017 5:00	1,3	1/02/2017 11:10	5,4	1/02/2017 17:20	3
1/02/2017 5:10	0,8	1/02/2017 11:20	5,1	1/02/2017 17:30	2,8
1/02/2017 5:20	0,7	1/02/2017 11:30	5,1	1/02/2017 17:40	2
1/02/2017 5:30	0,7	1/02/2017 11:40	4,5	1/02/2017 17:50	2,3
1/02/2017 5:40	0,5	1/02/2017 11:50	4,2	1/02/2017 18:00	2,3
1/02/2017 5:50	0,9	1/02/2017 12:00	4,6	1/02/2017 18:10	2,1
1/02/2017 6:00	1,1	1/02/2017 12:10	5,2	1/02/2017 18:20	1,9

Fecha	Velocidad	Fecha	Velocidad	Fecha	Velocidad
1/02/2017 18:30	1,7	2/02/2017 0:40	1,6	2/02/2017 6:50	1,6
1/02/2017 18:40	2	2/02/2017 0:50	1,4	2/02/2017 7:00	2,3
1/02/2017 18:50	1,8	2/02/2017 1:00	1,1	2/02/2017 7:10	1,4
1/02/2017 19:00	1,9	2/02/2017 1:10	0,7	2/02/2017 7:20	1,5
1/02/2017 19:10	1,7	2/02/2017 1:20	1,2	2/02/2017 7:30	1,1
1/02/2017 19:20	1,6	2/02/2017 1:30	0,7	2/02/2017 7:40	1,3
1/02/2017 19:30	1,4	2/02/2017 1:40	0,9	2/02/2017 7:50	2,2
1/02/2017 19:40	1,5	2/02/2017 1:50	1	2/02/2017 8:00	2,3
1/02/2017 19:50	1,4	2/02/2017 2:00	1,3	2/02/2017 8:10	2,1
1/02/2017 20:00	1,2	2/02/2017 2:10	0,7	2/02/2017 8:20	1,6
1/02/2017 20:10	1,1	2/02/2017 2:20	1,4	2/02/2017 8:30	2,3
1/02/2017 20:20	1,3	2/02/2017 2:30	1,4	2/02/2017 8:40	3,2
1/02/2017 20:30	1,3	2/02/2017 2:40	0,9	2/02/2017 8:50	3,5
1/02/2017 20:40	1,3	2/02/2017 2:50	1,1	2/02/2017 9:00	3,8
1/02/2017 20:50	1,8	2/02/2017 3:00	1,2	2/02/2017 9:10	4,8
1/02/2017 21:00	1,8	2/02/2017 3:10	1,8	2/02/2017 9:20	4,8
1/02/2017 21:10	2,5	2/02/2017 3:20	2,1	2/02/2017 9:30	4,2
1/02/2017 21:20	1,9	2/02/2017 3:30	3,5	2/02/2017 9:40	4,7
1/02/2017 21:30	1,3	2/02/2017 3:40	3,6	2/02/2017 9:50	4
1/02/2017 21:40	0,7	2/02/2017 3:50	4,1	2/02/2017 10:00	4,6
1/02/2017 21:50	2,3	2/02/2017 4:00	2,7	2/02/2017 10:10	4,8
1/02/2017 22:00	1,9	2/02/2017 4:10	2,4	2/02/2017 10:20	4,6
1/02/2017 22:10	1,8	2/02/2017 4:20	3,1	2/02/2017 10:30	5
1/02/2017 22:20	2,6	2/02/2017 4:30	2,4	2/02/2017 10:40	5
1/02/2017 22:30	2,1	2/02/2017 4:40	2,8	2/02/2017 10:50	4,9
1/02/2017 22:40	2,3	2/02/2017 4:50	3,1	2/02/2017 11:00	4,4
1/02/2017 22:50	2,5	2/02/2017 5:00	3,6	2/02/2017 11:10	5,6
1/02/2017 23:00	2,8	2/02/2017 5:10	3,1	2/02/2017 11:20	5,8
1/02/2017 23:10	2,3	2/02/2017 5:20	3,2	2/02/2017 11:30	6,5
1/02/2017 23:20	1,4	2/02/2017 5:30	2,2	2/02/2017 11:40	5,6
1/02/2017 23:30	1,3	2/02/2017 5:40	2,1	2/02/2017 11:50	6,2
1/02/2017 23:40	1,8	2/02/2017 5:50	2,3	2/02/2017 12:00	6,6
1/02/2017 23:50	1,4	2/02/2017 6:00	1,6	2/02/2017 12:10	5,8
2/02/2017 0:00	1,1	2/02/2017 6:10	1,6	2/02/2017 12:20	5,2
2/02/2017 0:10	1,4	2/02/2017 6:20	1,9	2/02/2017 12:30	5,5
2/02/2017 0:20	1,7	2/02/2017 6:30	1,9	2/02/2017 12:40	5,9
2/02/2017 0:30	2	2/02/2017 6:40	2,1	2/02/2017 12:50	5,2

Fecha	Velocidad	Fecha	Velocidad	Fecha	Velocidad
2/02/2017 13:00	5	2/02/2017 19:20	1,8	3/02/2017 1:30	0,7
2/02/2017 13:10	5,5	2/02/2017 19:30	1,3	3/02/2017 1:40	1,1
2/02/2017 13:20	6,4	2/02/2017 19:40	1	3/02/2017 1:50	1,1
2/02/2017 13:30	6,3	2/02/2017 19:50	1	3/02/2017 2:00	1,4
2/02/2017 13:40	7,2	2/02/2017 20:00	0,8	3/02/2017 2:10	1,5
2/02/2017 13:50	6,3	2/02/2017 20:10	1,1	3/02/2017 2:20	1,5
2/02/2017 14:00	6,4	2/02/2017 20:20	1,7	3/02/2017 2:30	1,6
2/02/2017 14:10	5,7	2/02/2017 20:30	1,1	3/02/2017 2:40	1,3
2/02/2017 14:20	5,1	2/02/2017 20:40	0,7	3/02/2017 2:50	1,3
2/02/2017 14:30	4,8	2/02/2017 20:50	1	3/02/2017 3:00	1,4
2/02/2017 14:40	5	2/02/2017 21:00	1,4	3/02/2017 3:10	1,1
2/02/2017 14:50	5,1	2/02/2017 21:10	1,5	3/02/2017 3:20	1,2
2/02/2017 15:00	5,3	2/02/2017 21:20	1,6	3/02/2017 3:30	0,8
2/02/2017 15:10	5	2/02/2017 21:30	1,9	3/02/2017 3:40	1,2
2/02/2017 15:20	4,6	2/02/2017 21:40	2	3/02/2017 3:50	1,3
2/02/2017 15:30	4,2	2/02/2017 21:50	1,7	3/02/2017 4:00	1
2/02/2017 15:40	4,7	2/02/2017 22:00	1,6	3/02/2017 4:10	0,7
2/02/2017 15:50	4,5	2/02/2017 22:10	1,9	3/02/2017 4:20	0,9
2/02/2017 16:10	4	2/02/2017 22:20	2,1	3/02/2017 4:30	1
2/02/2017 16:20	3,8	2/02/2017 22:30	2	3/02/2017 4:40	0,9
2/02/2017 16:30	4,4	2/02/2017 22:40	2,2	3/02/2017 4:50	0,3
2/02/2017 16:40	4,3	2/02/2017 22:50	2,4	3/02/2017 5:00	0,6
2/02/2017 16:50	4,2	2/02/2017 23:00	2,2	3/02/2017 5:10	0,4
2/02/2017 17:00	3,9	2/02/2017 23:10	2,3	3/02/2017 5:20	0,6
2/02/2017 17:10	4,2	2/02/2017 23:20	1,5	3/02/2017 5:30	1,1
2/02/2017 17:20	3,3	2/02/2017 23:30	0,8	3/02/2017 5:40	1,1
2/02/2017 17:30	3,2	2/02/2017 23:40	0,9	3/02/2017 5:50	1,6
2/02/2017 17:40	2,8	2/02/2017 23:50	0,6	3/02/2017 6:00	1,5
2/02/2017 17:50	2,5	3/02/2017 0:00	0,9	3/02/2017 6:10	2
2/02/2017 18:00	2,1	3/02/2017 0:10	0,7	3/02/2017 6:20	0,9
2/02/2017 18:10	2,3	3/02/2017 0:20	1,4	3/02/2017 6:30	0,6
2/02/2017 18:20	2,2	3/02/2017 0:30	1,8	3/02/2017 6:40	1,3
2/02/2017 18:30	2,3	3/02/2017 0:40	2	3/02/2017 6:50	0,7
2/02/2017 18:40	2	3/02/2017 0:50	1,6	3/02/2017 7:00	0,3
2/02/2017 18:50	1,5	3/02/2017 1:00	1	3/02/2017 7:10	0,7
2/02/2017 19:00	1,2	3/02/2017 1:10	0,8	3/02/2017 7:20	0,8
2/02/2017 19:10	1,8	3/02/2017 1:20	0,7	3/02/2017 7:30	1,2

Fecha	Velocidad	Fecha	Velocidad	Fecha	Velocidad
3/02/2017 7:40	1,8	3/02/2017 13:50	4,2	3/02/2017 20:00	1,2
3/02/2017 7:50	2,3	3/02/2017 14:00	4,6	3/02/2017 20:10	1,7
3/02/2017 8:00	1	3/02/2017 14:10	5	3/02/2017 20:20	1,9
3/02/2017 8:10	1,1	3/02/2017 14:20	5,1	3/02/2017 20:30	1,3
3/02/2017 8:20	1,1	3/02/2017 14:30	4,8	3/02/2017 20:40	1,1
3/02/2017 8:30	1,5	3/02/2017 14:40	5,8	3/02/2017 20:50	1,5
3/02/2017 8:40	2,5	3/02/2017 14:50	4,3	3/02/2017 21:00	1,6
3/02/2017 8:50	1,5	3/02/2017 15:00	4,9	3/02/2017 21:10	1,2
3/02/2017 9:00	1,4	3/02/2017 15:10	4,7	3/02/2017 21:20	1,6
3/02/2017 9:10	1	3/02/2017 15:20	5	3/02/2017 21:30	1,4
3/02/2017 9:20	5	3/02/2017 15:30	4,9	3/02/2017 21:40	0,9
3/02/2017 9:30	7	3/02/2017 15:40	4,8	3/02/2017 21:50	0,9
3/02/2017 9:40	5,6	3/02/2017 15:50	5,4	3/02/2017 22:00	2
3/02/2017 9:50	6,2	3/02/2017 16:00	4,8	3/02/2017 22:10	2,1
3/02/2017 10:00	8	3/02/2017 16:10	4,7	3/02/2017 22:20	1,5
3/02/2017 10:10	6,1	3/02/2017 16:20	4,4	3/02/2017 22:30	1,9
3/02/2017 10:20	6	3/02/2017 16:30	4,4	3/02/2017 22:40	1
3/02/2017 10:30	7,3	3/02/2017 16:40	3,9	3/02/2017 22:50	0,8
3/02/2017 10:40	6,5	3/02/2017 16:50	4,5	3/02/2017 23:00	0,5
3/02/2017 10:50	6	3/02/2017 17:00	4,2	3/02/2017 23:10	0,9
3/02/2017 11:00	6	3/02/2017 17:10	4,2	3/02/2017 23:20	1,2
3/02/2017 11:10	7	3/02/2017 17:20	3,8	3/02/2017 23:30	1,2
3/02/2017 11:20	7,7	3/02/2017 17:30	3,4	3/02/2017 23:40	0,8
3/02/2017 11:30	5,7	3/02/2017 17:40	3,7	3/02/2017 23:50	0,6
3/02/2017 11:40	7,1	3/02/2017 17:50	2,8	4/02/2017 0:00	1,5
3/02/2017 11:50	7,3	3/02/2017 18:00	2,1	4/02/2017 0:10	1,2
3/02/2017 12:00	7,4	3/02/2017 18:10	2,4	4/02/2017 0:20	1,5
3/02/2017 12:10	8,8	3/02/2017 18:20	2,2	4/02/2017 0:30	1,3
3/02/2017 12:20	7,1	3/02/2017 18:30	2	4/02/2017 0:40	1,5
3/02/2017 12:30	6,5	3/02/2017 18:40	1,7	4/02/2017 0:50	2
3/02/2017 12:40	5,7	3/02/2017 18:50	1,4	4/02/2017 1:00	0,8
3/02/2017 12:50	5,5	3/02/2017 19:00	1,6	4/02/2017 1:10	0,6
3/02/2017 13:00	3,2	3/02/2017 19:10	1,1	4/02/2017 1:20	1,6
3/02/2017 13:10	3	3/02/2017 19:20	1,3	4/02/2017 1:30	1,5
3/02/2017 13:20	3,1	3/02/2017 19:30	1,1	4/02/2017 1:40	1,4
3/02/2017 13:30	3,8	3/02/2017 19:40	0,8	4/02/2017 1:50	1,9
3/02/2017 13:40	3,9	3/02/2017 19:50	1	4/02/2017 2:00	1,3

Fecha	Velocidad	Fecha	Velocidad	Fecha	Velocidad
4/02/2017 2:10	1,6	4/02/2017 8:20	2,6	4/02/2017 14:30	5,8
4/02/2017 2:20	1,7	4/02/2017 8:30	2,8	4/02/2017 14:40	6,1
4/02/2017 2:30	2	4/02/2017 8:40	3,2	4/02/2017 14:50	6,1
4/02/2017 2:40	1,5	4/02/2017 8:50	3,2	4/02/2017 15:00	5,6
4/02/2017 2:50	1,6	4/02/2017 9:00	3,1	4/02/2017 15:10	5,8
4/02/2017 3:00	1,1	4/02/2017 9:10	3,1	4/02/2017 15:20	5,9
4/02/2017 3:10	0,8	4/02/2017 9:20	2,4	4/02/2017 15:30	4,3
4/02/2017 3:20	0,5	4/02/2017 9:30	2,6	4/02/2017 15:40	5,4
4/02/2017 3:30	0,6	4/02/2017 9:40	2,7	4/02/2017 15:50	5,1
4/02/2017 3:40	0,8	4/02/2017 9:50	2,2	4/02/2017 16:00	4,8
4/02/2017 3:50	0,6	4/02/2017 10:00	2,6	4/02/2017 16:10	5,2
4/02/2017 4:00	1,6	4/02/2017 10:10	2	4/02/2017 16:20	4,8
4/02/2017 4:10	2,2	4/02/2017 10:20	3,3	4/02/2017 16:30	4,1
4/02/2017 4:20	1,6	4/02/2017 10:30	3,3	4/02/2017 16:40	5,3
4/02/2017 4:30	1,6	4/02/2017 10:40	3,9	4/02/2017 16:50	4,3
4/02/2017 4:40	1,1	4/02/2017 10:50	3,9	4/02/2017 17:00	3,9
4/02/2017 4:50	1,2	4/02/2017 11:00	3,7	4/02/2017 17:10	3,9
4/02/2017 5:00	2,3	4/02/2017 11:10	3,8	4/02/2017 17:20	3,8
4/02/2017 5:10	3,3	4/02/2017 11:20	4,3	4/02/2017 17:30	3,5
4/02/2017 5:20	2,8	4/02/2017 11:30	4,3	4/02/2017 17:40	2,9
4/02/2017 5:30	2,2	4/02/2017 11:40	4,6	4/02/2017 17:50	2,6
4/02/2017 5:40	1,7	4/02/2017 11:50	5	4/02/2017 18:00	2,6
4/02/2017 5:50	1,9	4/02/2017 12:00	5,6	4/02/2017 18:10	3,3
4/02/2017 6:00	1,7	4/02/2017 12:10	6,1	4/02/2017 18:20	2,6
4/02/2017 6:10	3,3	4/02/2017 12:20	5,7	4/02/2017 18:30	2
4/02/2017 6:20	3,6	4/02/2017 12:30	6,2	4/02/2017 18:40	2
4/02/2017 6:30	3,4	4/02/2017 12:40	6,4	4/02/2017 18:50	1,3
4/02/2017 6:40	2,7	4/02/2017 12:50	5,9	4/02/2017 19:00	1,4
4/02/2017 6:50	2,6	4/02/2017 13:00	5,8	4/02/2017 19:10	1,2
4/02/2017 7:00	2,1	4/02/2017 13:10	5,7	4/02/2017 19:20	1,3
4/02/2017 7:10	2,6	4/02/2017 13:20	5,9	4/02/2017 19:30	1,4
4/02/2017 7:20	1,8	4/02/2017 13:30	5,6	4/02/2017 19:40	0,9
4/02/2017 7:30	2,1	4/02/2017 13:40	5,8	4/02/2017 19:50	0,4
4/02/2017 7:40	2,1	4/02/2017 13:50	5,1	4/02/2017 20:00	0,7
4/02/2017 7:50	1,7	4/02/2017 14:00	6,1	4/02/2017 20:10	0,7
4/02/2017 8:00	2,2	4/02/2017 14:10	4,4	4/02/2017 20:20	0,7
4/02/2017 8:10	2,5	4/02/2017 14:20	5,9	4/02/2017 20:30	1

Fecha	Velocidad	Fecha	Velocidad	Fecha	Velocidad
4/02/2017 20:40	1	5/02/2017 2:50	3,6	5/02/2017 9:00	1,7
4/02/2017 20:50	1	5/02/2017 3:00	3,5	5/02/2017 9:10	2,3
4/02/2017 21:00	0,9	5/02/2017 3:10	3,6	5/02/2017 9:20	2,6
4/02/2017 21:10	0,6	5/02/2017 3:20	3	5/02/2017 9:30	3,1
4/02/2017 21:20	0,8	5/02/2017 3:30	3	5/02/2017 9:40	3,6
4/02/2017 21:30	0,7	5/02/2017 3:40	2,7	5/02/2017 9:50	3,3
4/02/2017 21:40	0,6	5/02/2017 3:50	1,8	5/02/2017 10:00	4,5
4/02/2017 21:50	0,5	5/02/2017 4:00	1,7	5/02/2017 10:10	4,8
4/02/2017 22:00	0,5	5/02/2017 4:10	1,2	5/02/2017 10:20	5,2
4/02/2017 22:10	1	5/02/2017 4:20	1,3	5/02/2017 10:30	4,8
4/02/2017 22:20	1,3	5/02/2017 4:30	1,9	5/02/2017 10:40	5
4/02/2017 22:30	1,5	5/02/2017 4:40	1,5	5/02/2017 10:50	3,9
4/02/2017 22:40	1,2	5/02/2017 4:50	1,2	5/02/2017 11:00	4,1
4/02/2017 22:50	0,8	5/02/2017 5:00	1,6	5/02/2017 11:10	4,1
4/02/2017 23:00	1,2	5/02/2017 5:10	0,8	5/02/2017 11:20	4,6
4/02/2017 23:10	0,9	5/02/2017 5:20	1,7	5/02/2017 11:30	5,1
4/02/2017 23:20	0,7	5/02/2017 5:30	1,5	5/02/2017 11:40	6,6
4/02/2017 23:30	0,9	5/02/2017 5:40	1,3	5/02/2017 11:50	6,6
4/02/2017 23:40	0,5	5/02/2017 5:50	1,1	5/02/2017 12:00	5,8
4/02/2017 23:50	0,7	5/02/2017 6:00	0,5	5/02/2017 12:10	5,6
5/02/2017 0:00	1,2	5/02/2017 6:10	1,2	5/02/2017 12:20	5,9
5/02/2017 0:10	1,8	5/02/2017 6:20	0,9	5/02/2017 12:30	5,9
5/02/2017 0:20	1,1	5/02/2017 6:30	1,2	5/02/2017 12:40	7,5
5/02/2017 0:30	0,6	5/02/2017 6:40	1	5/02/2017 12:50	6,7
5/02/2017 0:40	1,3	5/02/2017 6:50	1,9	5/02/2017 13:00	5,6
5/02/2017 0:50	0,4	5/02/2017 7:00	1,2	5/02/2017 13:10	5,8
5/02/2017 1:00	0,5	5/02/2017 7:10	1,1	5/02/2017 13:20	4,1
5/02/2017 1:10	0,9	5/02/2017 7:20	0,7	5/02/2017 13:30	5,6
5/02/2017 1:20	1,8	5/02/2017 7:30	1	5/02/2017 13:40	5,7
5/02/2017 1:30	2,2	5/02/2017 7:40	1,1	5/02/2017 13:50	5,6
5/02/2017 1:40	2,4	5/02/2017 7:50	1,2	5/02/2017 14:00	5,8
5/02/2017 1:50	1,2	5/02/2017 8:00	1,4	5/02/2017 14:10	6,7
5/02/2017 2:00	1,6	5/02/2017 8:10	1,5	5/02/2017 14:20	5,6
5/02/2017 2:10	0,8	5/02/2017 8:20	1,5	5/02/2017 14:30	6,1
5/02/2017 2:20	1,1	5/02/2017 8:30	1,2	5/02/2017 14:40	6,8
5/02/2017 2:30	2,2	5/02/2017 8:40	1,6	5/02/2017 14:50	6
5/02/2017 2:40	3,7	5/02/2017 8:50	2,2	5/02/2017 15:00	5,1

Fecha	Velocidad	Fecha	Velocidad	Fecha	Velocidad
5/02/2017 15:10	4,3	5/02/2017 21:20	1,4	6/02/2017 3:30	0,9
5/02/2017 15:20	5,4	5/02/2017 21:30	1,3	6/02/2017 3:40	1
5/02/2017 15:30	4,9	5/02/2017 21:40	1,7	6/02/2017 3:50	1
5/02/2017 15:40	6,3	5/02/2017 21:50	1,6	6/02/2017 4:00	1
5/02/2017 15:50	7,5	5/02/2017 22:00	2,1	6/02/2017 4:10	0,9
5/02/2017 16:00	4,9	5/02/2017 22:10	1,2	6/02/2017 4:20	1
5/02/2017 16:10	5,8	5/02/2017 22:20	0,6	6/02/2017 4:30	1,6
5/02/2017 16:20	5,8	5/02/2017 22:30	0,8	6/02/2017 4:40	1,2
5/02/2017 16:30	5,5	5/02/2017 22:40	0,8	6/02/2017 4:50	0,8
5/02/2017 16:40	5	5/02/2017 22:50	1,3	6/02/2017 5:00	0,8
5/02/2017 16:50	4	5/02/2017 23:00	0,9	6/02/2017 5:10	1,3
5/02/2017 17:00	4,2	5/02/2017 23:10	1,4	6/02/2017 5:20	0,9
5/02/2017 17:10	4,2	5/02/2017 23:20	1,1	6/02/2017 5:30	1,2
5/02/2017 17:20	4,3	5/02/2017 23:30	0,8	6/02/2017 5:40	2
5/02/2017 17:30	3	5/02/2017 23:40	1,1	6/02/2017 5:50	2,2
5/02/2017 17:40	4	5/02/2017 23:50	0,9	6/02/2017 6:00	0,9
5/02/2017 17:50	3,3	6/02/2017 0:00	2	6/02/2017 6:10	0,3
5/02/2017 18:00	2,4	6/02/2017 0:10	1,8	6/02/2017 6:20	0,5
5/02/2017 18:10	2,4	6/02/2017 0:20	1,6	6/02/2017 6:30	0,9
5/02/2017 18:20	2,1	6/02/2017 0:30	1,9	6/02/2017 6:40	1,3
5/02/2017 18:30	1,9	6/02/2017 0:40	2	6/02/2017 6:50	1,2
5/02/2017 18:40	1,6	6/02/2017 0:50	1,9	6/02/2017 7:00	1,2
5/02/2017 18:50	1,7	6/02/2017 1:00	0,9	6/02/2017 7:10	1,6
5/02/2017 19:00	2	6/02/2017 1:10	1,1	6/02/2017 7:20	2,1
5/02/2017 19:10	2	6/02/2017 1:20	1,3	6/02/2017 7:30	1,8
5/02/2017 19:20	1,9	6/02/2017 1:30	1,9	6/02/2017 7:40	1,5
5/02/2017 19:30	1,8	6/02/2017 1:40	2	6/02/2017 7:50	1
5/02/2017 19:40	2	6/02/2017 1:50	0,9	6/02/2017 8:00	1,1
5/02/2017 19:50	1,7	6/02/2017 2:00	0,8	6/02/2017 8:10	1,3
5/02/2017 20:00	1,6	6/02/2017 2:10	0,8	6/02/2017 8:20	2,2
5/02/2017 20:10	2	6/02/2017 2:20	1,3	6/02/2017 8:30	2,2
5/02/2017 20:20	2	6/02/2017 2:30	2,2	6/02/2017 8:40	2,2
5/02/2017 20:30	1,7	6/02/2017 2:40	1,2	6/02/2017 8:50	1,3
5/02/2017 20:40	1,2	6/02/2017 2:50	1,1	6/02/2017 9:00	1,7
5/02/2017 20:50	1,4	6/02/2017 3:00	1,2	6/02/2017 9:10	1,4
5/02/2017 21:00	1,5	6/02/2017 3:10	1,3	6/02/2017 9:20	1,8
5/02/2017 21:10	1,2	6/02/2017 3:20	1,4	6/02/2017 9:30	1,3

Fecha	Velocidad	Fecha	Velocidad	Fecha	Velocidad
6/02/2017 9:40	2,7	6/02/2017 15:50	5,4	6/02/2017 22:00	1,7
6/02/2017 9:50	3	6/02/2017 16:00	4,7	6/02/2017 22:10	1,5
6/02/2017 10:00	2,3	6/02/2017 16:10	4,9	6/02/2017 22:20	0,9
6/02/2017 10:10	2,6	6/02/2017 16:20	4,9	6/02/2017 22:30	0,5
6/02/2017 10:20	3,3	6/02/2017 16:30	5	6/02/2017 22:40	0,8
6/02/2017 10:30	3,2	6/02/2017 16:40	4,7	6/02/2017 22:50	1
6/02/2017 10:40	2,9	6/02/2017 16:50	4,4	6/02/2017 23:00	0,8
6/02/2017 10:50	2,2	6/02/2017 17:00	4,9	6/02/2017 23:10	0,9
6/02/2017 11:00	2,6	6/02/2017 17:10	4,3	6/02/2017 23:20	0,7
6/02/2017 11:10	3,4	6/02/2017 17:20	3,6	6/02/2017 23:30	0,6
6/02/2017 11:20	4,3	6/02/2017 17:30	3,9	6/02/2017 23:40	0,7
6/02/2017 11:30	5,2	6/02/2017 17:40	3,5	6/02/2017 23:50	1,2
6/02/2017 11:40	4,6	6/02/2017 17:50	3,3	7/02/2017 0:00	1,1
6/02/2017 11:50	6,1	6/02/2017 18:00	3,3	7/02/2017 0:10	0,6
6/02/2017 12:00	5,1	6/02/2017 18:10	2,8	7/02/2017 0:20	0,4
6/02/2017 12:10	4,9	6/02/2017 18:20	2,5	7/02/2017 0:30	1,4
6/02/2017 12:20	5,9	6/02/2017 18:30	2,3	7/02/2017 0:40	1,5
6/02/2017 12:30	6	6/02/2017 18:40	2,1	7/02/2017 0:50	1,7
6/02/2017 12:40	6,3	6/02/2017 18:50	1,6	7/02/2017 1:00	1,7
6/02/2017 12:50	6,5	6/02/2017 19:00	1,7	7/02/2017 1:10	2,3
6/02/2017 13:00	6,1	6/02/2017 19:10	1,5	7/02/2017 1:20	2,8
6/02/2017 13:10	5,6	6/02/2017 19:20	1,4	7/02/2017 1:30	3,1
6/02/2017 13:20	6,8	6/02/2017 19:30	1,7	7/02/2017 1:40	2,5
6/02/2017 13:30	5,4	6/02/2017 19:40	0,9	7/02/2017 1:50	3,3
6/02/2017 13:40	6,5	6/02/2017 19:50	1,6	7/02/2017 2:00	3,4
6/02/2017 13:50	5,7	6/02/2017 20:00	2	7/02/2017 2:10	3,6
6/02/2017 14:00	5,9	6/02/2017 20:10	1,4	7/02/2017 2:20	2,3
6/02/2017 14:10	6,2	6/02/2017 20:20	1,1	7/02/2017 2:30	1,8
6/02/2017 14:20	5,6	6/02/2017 20:30	1,2	7/02/2017 2:40	1,8
6/02/2017 14:30	6,1	6/02/2017 20:40	1,7	7/02/2017 2:50	1,3
6/02/2017 14:40	5,6	6/02/2017 20:50	1,9	7/02/2017 3:00	1,1
6/02/2017 14:50	5,4	6/02/2017 21:00	1,8	7/02/2017 3:10	1,2
6/02/2017 15:00	5,1	6/02/2017 21:10	1,2	7/02/2017 3:20	1,4
6/02/2017 15:10	5,4	6/02/2017 21:20	0,6	7/02/2017 3:30	1,4
6/02/2017 15:20	5,3	6/02/2017 21:30	1,1	7/02/2017 3:40	1,9
6/02/2017 15:30	5,4	6/02/2017 21:40	1	7/02/2017 3:50	2,9
6/02/2017 15:40	5,3	6/02/2017 21:50	1,2	7/02/2017 4:00	3,4

Fecha	Velocidad	Fecha	Velocidad	Fecha	Velocidad
7/02/2017 4:10	3	7/02/2017 10:20	4,2	7/02/2017 16:30	4,6
7/02/2017 4:20	1,8	7/02/2017 10:30	5	7/02/2017 16:40	4,4
7/02/2017 4:30	1,5	7/02/2017 10:40	6,4	7/02/2017 16:50	4,5
7/02/2017 4:40	1,4	7/02/2017 10:50	7	7/02/2017 17:10	3,7
7/02/2017 4:50	0,8	7/02/2017 11:00	6,3	7/02/2017 17:20	3,5
7/02/2017 5:00	0,4	7/02/2017 11:10	5,4	7/02/2017 17:30	3
7/02/2017 5:10	0,7	7/02/2017 11:20	6,3	7/02/2017 17:40	2,7
7/02/2017 5:20	2,1	7/02/2017 11:30	6,1	7/02/2017 17:50	2,4
7/02/2017 5:30	2,7	7/02/2017 11:40	6,6	7/02/2017 18:00	2,1
7/02/2017 5:40	2,8	7/02/2017 11:50	5,9	7/02/2017 18:10	2,3
7/02/2017 5:50	3,1	7/02/2017 12:00	5,6	7/02/2017 18:20	2,5
7/02/2017 6:00	2,8	7/02/2017 12:10	5,1	7/02/2017 18:30	2,1
7/02/2017 6:10	2,7	7/02/2017 12:20	5,1	7/02/2017 18:40	1,9
7/02/2017 6:20	2,6	7/02/2017 12:30	5,7	7/02/2017 18:50	1,6
7/02/2017 6:30	2,4	7/02/2017 12:40	5,7	7/02/2017 19:00	1
7/02/2017 6:40	3,1	7/02/2017 12:50	6	7/02/2017 19:10	1,4
7/02/2017 6:50	2,3	7/02/2017 13:00	5,3	7/02/2017 19:20	1,4
7/02/2017 7:00	2,6	7/02/2017 13:10	6,6	7/02/2017 19:30	1,1
7/02/2017 7:10	3	7/02/2017 13:20	5,5	7/02/2017 19:40	0,8
7/02/2017 7:20	2,4	7/02/2017 13:30	6,5	7/02/2017 19:50	0,6
7/02/2017 7:30	1,5	7/02/2017 13:40	7	7/02/2017 20:00	0,4
7/02/2017 7:40	1,1	7/02/2017 13:50	6,3	7/02/2017 20:10	1,1
7/02/2017 7:50	1,2	7/02/2017 14:00	6,4	7/02/2017 20:20	1,3
7/02/2017 8:00	0,9	7/02/2017 14:10	6,2	7/02/2017 20:30	1,3
7/02/2017 8:10	1	7/02/2017 14:20	6,1	7/02/2017 20:40	0,6
7/02/2017 8:20	0,8	7/02/2017 14:30	5,9	7/02/2017 20:50	1,2
7/02/2017 8:30	1	7/02/2017 14:40	6,7	7/02/2017 21:00	1,5
7/02/2017 8:40	1,7	7/02/2017 14:50	6,1	7/02/2017 21:10	1,3
7/02/2017 8:50	3,3	7/02/2017 15:00	6,1	7/02/2017 21:20	1,4
7/02/2017 9:00	3,2	7/02/2017 15:10	5,9	7/02/2017 21:30	0,9
7/02/2017 9:10	2,8	7/02/2017 15:20	6,3	7/02/2017 21:40	0,5
7/02/2017 9:20	4,1	7/02/2017 15:30	6,4	7/02/2017 21:50	0,6
7/02/2017 9:30	3,3	7/02/2017 15:40	5,7	7/02/2017 22:00	1
7/02/2017 9:40	3	7/02/2017 15:50	6,2	7/02/2017 22:10	1,1
7/02/2017 9:50	3,5	7/02/2017 16:00	5,4	7/02/2017 22:20	1,2
7/02/2017 10:00	2,6	7/02/2017 16:10	4,7	7/02/2017 22:30	1,4
7/02/2017 10:10	3,3	7/02/2017 16:20	4,3	7/02/2017 22:40	1,8

Fecha	Velocidad	Fecha	Velocidad	Fecha	Velocidad
7/02/2017 22:50	1,5	8/02/2017 5:00	5,6	8/02/2017 11:10	8,5
7/02/2017 23:00	1,7	8/02/2017 5:10	4	8/02/2017 11:20	7,7
7/02/2017 23:10	1,5	8/02/2017 5:20	3,2	8/02/2017 11:30	8
7/02/2017 23:20	1,3	8/02/2017 5:30	2,3	8/02/2017 11:40	7,6
7/02/2017 23:30	1,3	8/02/2017 5:40	2,4	8/02/2017 11:50	5,5
7/02/2017 23:40	1,3	8/02/2017 5:50	3,7	8/02/2017 12:00	5
7/02/2017 23:50	1,6	8/02/2017 6:00	4,1	8/02/2017 12:10	6,5
8/02/2017 0:00	1,8	8/02/2017 6:10	4,8	8/02/2017 12:20	6,6
8/02/2017 0:10	1,5	8/02/2017 6:20	4,7	8/02/2017 12:30	7,3
8/02/2017 0:20	1,5	8/02/2017 6:30	4,1	8/02/2017 12:40	7,2
8/02/2017 0:30	1,2	8/02/2017 6:40	4,4	8/02/2017 12:50	6,6
8/02/2017 0:40	0,8	8/02/2017 6:50	2,6	8/02/2017 13:20	5,8
8/02/2017 0:50	1,1	8/02/2017 7:00	2	8/02/2017 13:30	5,8
8/02/2017 1:00	0,6	8/02/2017 7:10	1	8/02/2017 13:40	6,6
8/02/2017 1:10	0,8	8/02/2017 7:20	1,8	8/02/2017 13:50	5,8
8/02/2017 1:20	1,2	8/02/2017 7:30	2	8/02/2017 14:00	5,5
8/02/2017 1:30	0,4	8/02/2017 7:40	1,2	8/02/2017 14:10	5,7
8/02/2017 1:40	0,4	8/02/2017 7:50	0,6	8/02/2017 14:20	5,6
8/02/2017 1:50	0,6	8/02/2017 8:00	0,4	8/02/2017 14:30	6,5
8/02/2017 2:00	0,8	8/02/2017 8:10	2,1	8/02/2017 14:40	5,7
8/02/2017 2:10	1,1	8/02/2017 8:20	1	8/02/2017 14:50	5,6
8/02/2017 2:20	1	8/02/2017 8:30	1,7	8/02/2017 15:00	4,3
8/02/2017 2:30	1,6	8/02/2017 8:40	2,2	8/02/2017 15:10	5,3
8/02/2017 2:40	1,8	8/02/2017 8:50	1,7	8/02/2017 15:20	5
8/02/2017 2:50	1,7	8/02/2017 9:00	2,3	8/02/2017 15:30	5,5
8/02/2017 3:00	2,6	8/02/2017 9:10	2,7	8/02/2017 15:40	4,6
8/02/2017 3:10	3,4	8/02/2017 9:20	3,4	8/02/2017 15:50	4,4
8/02/2017 3:20	3,6	8/02/2017 9:30	2,4	8/02/2017 16:00	4,4
8/02/2017 3:30	3,4	8/02/2017 9:40	6	8/02/2017 16:10	4,4
8/02/2017 3:40	3,1	8/02/2017 9:50	5,6	8/02/2017 16:20	4,3
8/02/2017 3:50	2,7	8/02/2017 10:00	8	8/02/2017 16:30	3,8
8/02/2017 4:00	2,8	8/02/2017 10:10	8,2	8/02/2017 16:40	4,4
8/02/2017 4:10	3	8/02/2017 10:20	7,5	8/02/2017 16:50	3,9
8/02/2017 4:20	1,7	8/02/2017 10:30	7,1	8/02/2017 17:00	4,2
8/02/2017 4:30	3,4	8/02/2017 10:40	7,8	8/02/2017 17:10	3,6
8/02/2017 4:40	5	8/02/2017 10:50	9	8/02/2017 17:20	2,9
8/02/2017 4:50	5,1	8/02/2017 11:00	6,9	8/02/2017 17:30	3,5

Fecha	Velocidad	Fecha	Velocidad	Fecha	Velocidad
8/02/2017 17:40	2,9	8/02/2017 23:50	1,9	9/02/2017 6:00	2
8/02/2017 17:50	2,7	9/02/2017 0:00	2	9/02/2017 6:10	1
8/02/2017 18:00	2,5	9/02/2017 0:10	1,8	9/02/2017 6:20	1,6
8/02/2017 18:10	2	9/02/2017 0:20	2,8	9/02/2017 6:30	2,3
8/02/2017 18:20	1,4	9/02/2017 0:30	4,1	9/02/2017 6:40	2,5
8/02/2017 18:30	1,6	9/02/2017 0:40	4,2	9/02/2017 6:50	1,7
8/02/2017 18:40	1,7	9/02/2017 0:50	3,9	9/02/2017 7:00	0,8
8/02/2017 18:50	1,6	9/02/2017 1:00	3,4	9/02/2017 7:10	0,7
8/02/2017 19:00	1,3	9/02/2017 1:10	3,8	9/02/2017 7:20	0,6
8/02/2017 19:10	1,2	9/02/2017 1:20	3	9/02/2017 7:30	1,7
8/02/2017 19:20	0,7	9/02/2017 1:30	3,4	9/02/2017 7:40	1,8
8/02/2017 19:30	1,4	9/02/2017 1:40	4,9	9/02/2017 7:50	2,4
8/02/2017 19:40	1,5	9/02/2017 1:50	5	9/02/2017 8:00	3,2
8/02/2017 19:50	0,9	9/02/2017 2:00	5,7	9/02/2017 8:10	3
8/02/2017 20:00	2	9/02/2017 2:10	5,5	9/02/2017 8:20	2,7
8/02/2017 20:10	2	9/02/2017 2:20	4,6	9/02/2017 8:30	2,4
8/02/2017 20:20	1,8	9/02/2017 2:30	4,6	9/02/2017 8:40	2,2
8/02/2017 20:30	1,3	9/02/2017 2:40	4,8	9/02/2017 8:50	2,4
8/02/2017 20:40	1,5	9/02/2017 2:50	4,7	9/02/2017 9:00	2,8
8/02/2017 20:50	1,7	9/02/2017 3:00	4,8	9/02/2017 9:10	2,6
8/02/2017 21:00	1,6	9/02/2017 3:10	5,2	9/02/2017 9:20	2,4
8/02/2017 21:10	1	9/02/2017 3:20	6,4	9/02/2017 9:30	3,1
8/02/2017 21:20	1,7	9/02/2017 3:30	6,7	9/02/2017 9:40	2,8
8/02/2017 21:30	1,6	9/02/2017 3:40	6	9/02/2017 9:50	2,4
8/02/2017 21:40	1,6	9/02/2017 3:50	6,6	9/02/2017 10:00	2,8
8/02/2017 21:50	2,4	9/02/2017 4:00	4,8	9/02/2017 10:10	2,7
8/02/2017 22:00	2,1	9/02/2017 4:10	6	9/02/2017 10:20	3,2
8/02/2017 22:10	2	9/02/2017 4:20	6,1	9/02/2017 10:30	3,2
8/02/2017 22:20	2,4	9/02/2017 4:30	5,9	9/02/2017 10:40	2,8
8/02/2017 22:30	2,3	9/02/2017 4:40	6,2	9/02/2017 10:50	4,1
8/02/2017 22:40	1,7	9/02/2017 4:50	6,5	9/02/2017 11:00	3,1
8/02/2017 22:50	1,4	9/02/2017 5:00	5,3	9/02/2017 11:10	3,3
8/02/2017 23:00	1,8	9/02/2017 5:10	4,6	9/02/2017 11:20	2,4
8/02/2017 23:10	1,8	9/02/2017 5:20	5,3	9/02/2017 11:30	2,3
8/02/2017 23:20	1,9	9/02/2017 5:30	4,9	9/02/2017 11:40	2,7
8/02/2017 23:30	2,1	9/02/2017 5:40	3,4	9/02/2017 11:50	3,5
8/02/2017 23:40	1,9	9/02/2017 5:50	2	9/02/2017 12:00	4,4

Fecha	Velocidad	Fecha	Velocidad	Fecha	Velocidad
9/02/2017 12:10	4,3	9/02/2017 18:20	2,9	10/02/2017 0:30	1
9/02/2017 12:20	4,4	9/02/2017 18:30	2,7	10/02/2017 0:40	1,4
9/02/2017 12:30	4,6	9/02/2017 18:40	2,3	10/02/2017 0:50	2,5
9/02/2017 12:40	4,3	9/02/2017 18:50	1,8	10/02/2017 1:00	4,2
9/02/2017 12:50	3,4	9/02/2017 19:00	1,3	10/02/2017 1:10	3,7
9/02/2017 13:00	2,6	9/02/2017 19:10	1,3	10/02/2017 1:20	3,9
9/02/2017 13:10	3,3	9/02/2017 19:20	1,3	10/02/2017 1:30	4
9/02/2017 13:20	2,7	9/02/2017 19:30	1,1	10/02/2017 1:40	4,3
9/02/2017 13:30	3,4	9/02/2017 19:40	0,9	10/02/2017 1:50	3,4
9/02/2017 13:40	3,4	9/02/2017 19:50	1,1	10/02/2017 2:00	3,5
9/02/2017 13:50	2	9/02/2017 20:00	0,8	10/02/2017 2:10	4,2
9/02/2017 14:00	1,8	9/02/2017 20:10	0,7	10/02/2017 2:20	4,4
9/02/2017 14:10	2,7	9/02/2017 20:20	1,3	10/02/2017 2:30	3,8
9/02/2017 14:20	4,2	9/02/2017 20:30	1,3	10/02/2017 2:40	2,9
9/02/2017 14:30	2,8	9/02/2017 20:40	1,3	10/02/2017 2:50	2,8
9/02/2017 14:40	2,9	9/02/2017 20:50	1,7	10/02/2017 3:00	2,7
9/02/2017 14:50	3,2	9/02/2017 21:00	2,1	10/02/2017 3:10	1,9
9/02/2017 15:00	1,4	9/02/2017 21:10	2,1	10/02/2017 3:20	1,7
9/02/2017 15:10	2,5	9/02/2017 21:20	1,7	10/02/2017 3:30	1,8
9/02/2017 15:20	4,6	9/02/2017 21:30	1,3	10/02/2017 3:40	1,6
9/02/2017 15:30	5,4	9/02/2017 21:40	1	10/02/2017 3:50	1,8
9/02/2017 15:40	4,8	9/02/2017 21:50	1,3	10/02/2017 4:00	1,5
9/02/2017 15:50	4,5	9/02/2017 22:00	2,4	10/02/2017 4:10	2
9/02/2017 16:00	4,7	9/02/2017 22:10	2,6	10/02/2017 4:20	2,1
9/02/2017 16:10	4,7	9/02/2017 22:20	2,2	10/02/2017 4:30	2,3
9/02/2017 16:20	3,4	9/02/2017 22:30	2,9	10/02/2017 4:40	2,9
9/02/2017 16:30	3	9/02/2017 22:40	2,6	10/02/2017 4:50	2,3
9/02/2017 16:40	2,7	9/02/2017 22:50	2,1	10/02/2017 5:00	1,6
9/02/2017 16:50	3	9/02/2017 23:00	2	10/02/2017 5:10	2,4
9/02/2017 17:00	2,6	9/02/2017 23:10	1,7	10/02/2017 5:20	4
9/02/2017 17:10	2,4	9/02/2017 23:20	1,9	10/02/2017 5:30	3,6
9/02/2017 17:20	1,7	9/02/2017 23:30	1,5	10/02/2017 5:40	2,6
9/02/2017 17:30	2,1	9/02/2017 23:40	1,3	10/02/2017 5:50	2,3
9/02/2017 17:40	2,5	9/02/2017 23:50	1,3	10/02/2017 6:00	2,2
9/02/2017 17:50	2,7	10/02/2017 0:00	1,1	10/02/2017 6:10	0,9
9/02/2017 18:00	3,3	10/02/2017 0:10	0,9	10/02/2017 6:20	1,2
9/02/2017 18:10	2,4	10/02/2017 0:20	1,1	10/02/2017 6:30	1,5

Fecha	Velocidad	Fecha	Velocidad	Fecha	Velocidad
10/02/2017 6:40	1,7	10/02/2017 12:50	4,4	10/02/2017 20:40	0,7
10/02/2017 6:50	1	10/02/2017 13:00	4,5	10/02/2017 20:50	0,9
10/02/2017 7:00	0,9	10/02/2017 13:10	3,7	10/02/2017 21:00	1,2
10/02/2017 7:10	1,3	10/02/2017 13:20	3,6	10/02/2017 21:10	0,9
10/02/2017 7:20	0,9	10/02/2017 13:30	3,5	10/02/2017 21:20	1
10/02/2017 7:30	1,1	10/02/2017 13:40	3,6	10/02/2017 21:30	1,4
10/02/2017 7:40	1	10/02/2017 13:50	2,8	10/02/2017 21:40	1,4
10/02/2017 7:50	0,8	10/02/2017 14:00	3,4	10/02/2017 21:50	1,3
10/02/2017 8:00	0,8	10/02/2017 14:10	3,5	10/02/2017 22:00	0,8
10/02/2017 8:10	0,9	10/02/2017 16:00	1,8	10/02/2017 22:10	0,9
10/02/2017 8:20	1,1	10/02/2017 16:10	2,1	10/02/2017 22:20	1,2
10/02/2017 8:30	2	10/02/2017 16:20	2,5	10/02/2017 22:30	1,3
10/02/2017 8:40	2,9	10/02/2017 16:30	2,2	10/02/2017 22:40	1,4
10/02/2017 8:50	3,3	10/02/2017 16:40	2,7	10/02/2017 22:50	0,9
10/02/2017 9:00	3,4	10/02/2017 16:50	1,9	10/02/2017 23:00	1,3
10/02/2017 9:10	4,1	10/02/2017 17:00	2,4	10/02/2017 23:10	1,4
10/02/2017 9:20	3,6	10/02/2017 17:10	1,7	10/02/2017 23:20	1,2
10/02/2017 9:30	4,5	10/02/2017 17:20	1,4	10/02/2017 23:30	1,1
10/02/2017 9:40	4,2	10/02/2017 17:30	1,2	10/02/2017 23:40	0,6
10/02/2017 9:50	5	10/02/2017 17:40	1,5	10/02/2017 23:50	1,6
10/02/2017 10:00	4,6	10/02/2017 17:50	1,7	11/02/2017 0:00	1,7
10/02/2017 10:10	4,9	10/02/2017 18:00	1,8	11/02/2017 0:10	1,5
10/02/2017 10:20	5,4	10/02/2017 18:10	1,5	11/02/2017 0:20	1,3
10/02/2017 10:30	5	10/02/2017 18:20	1,6	11/02/2017 0:30	1,7
10/02/2017 10:40	6	10/02/2017 18:30	1,3	11/02/2017 0:40	2
10/02/2017 10:50	6,1	10/02/2017 18:40	0,9	11/02/2017 0:50	1,9
10/02/2017 11:00	5,9	10/02/2017 18:50	0,7	11/02/2017 1:00	2,2
10/02/2017 11:10	6,4	10/02/2017 19:00	1	11/02/2017 1:10	2,4
10/02/2017 11:20	6,8	10/02/2017 19:10	1,9	11/02/2017 1:20	2,2
10/02/2017 11:30	5,8	10/02/2017 19:20	2,3	11/02/2017 1:30	2
10/02/2017 11:40	5,6	10/02/2017 19:30	2,2	11/02/2017 1:40	2
10/02/2017 11:50	5,3	10/02/2017 19:40	2,1	11/02/2017 1:50	2
10/02/2017 12:00	5,3	10/02/2017 19:50	1,9	11/02/2017 2:00	1,7
10/02/2017 12:10	5,5	10/02/2017 20:00	1	11/02/2017 2:10	2,1
10/02/2017 12:20	5,7	10/02/2017 20:10	0,6	11/02/2017 2:20	2
10/02/2017 12:30	5,5	10/02/2017 20:20	1,1	11/02/2017 2:30	1,5
10/02/2017 12:40	4,7	10/02/2017 20:30	0,9	11/02/2017 2:40	0,7

Fecha	Velocidad	Fecha	Velocidad	Fecha	Velocidad
11/02/2017 2:50	0,6	11/02/2017 9:00	3,6	11/02/2017 16:30	0,8
11/02/2017 3:00	1,1	11/02/2017 9:10	5	11/02/2017 16:40	1,5
11/02/2017 3:10	0,8	11/02/2017 9:20	4,7	11/02/2017 16:50	1,6
11/02/2017 3:20	0,9	11/02/2017 9:30	6	11/02/2017 17:00	1,5
11/02/2017 3:30	1,3	11/02/2017 9:40	6	11/02/2017 17:10	1,9
11/02/2017 3:40	1,6	11/02/2017 9:50	5,8	11/02/2017 17:20	1,5
11/02/2017 3:50	3	11/02/2017 10:00	6	11/02/2017 17:30	1,7
11/02/2017 4:00	3,3	11/02/2017 10:20	5,8	11/02/2017 17:40	1,6
11/02/2017 4:10	3,4	11/02/2017 10:30	5,1	11/02/2017 17:50	1,5
11/02/2017 4:20	3,7	11/02/2017 10:40	5	11/02/2017 18:00	1,5
11/02/2017 4:30	2,7	11/02/2017 10:50	5,8	11/02/2017 18:10	1,3
11/02/2017 4:40	2,7	11/02/2017 11:00	6	11/02/2017 18:20	1,4
11/02/2017 4:50	2,3	11/02/2017 11:40	4,6	11/02/2017 18:30	2,9
11/02/2017 5:00	2,3	11/02/2017 11:50	5,1	11/02/2017 18:40	3,3
11/02/2017 5:10	2	11/02/2017 12:00	5	11/02/2017 18:50	3,5
11/02/2017 5:20	1,9	11/02/2017 12:10	4,9	11/02/2017 19:00	2,7
11/02/2017 5:30	1,7	11/02/2017 12:20	4,7	11/02/2017 19:10	2
11/02/2017 5:40	1,5	11/02/2017 12:30	4,3	11/02/2017 19:20	2,4
11/02/2017 5:50	1,4	11/02/2017 12:40	4,5	11/02/2017 19:30	2
11/02/2017 6:00	0,8	11/02/2017 12:50	4,4	11/02/2017 19:40	1,7
11/02/2017 6:10	0,2	11/02/2017 13:30	5,2	11/02/2017 19:50	1,8
11/02/2017 6:20	0,7	11/02/2017 13:40	4,5	11/02/2017 20:00	1,5
11/02/2017 6:30	1,3	11/02/2017 13:50	4,1	11/02/2017 20:10	1,1
11/02/2017 6:40	1,3	11/02/2017 14:10	4,2	11/02/2017 20:20	1,2
11/02/2017 6:50	1,8	11/02/2017 14:20	3,7	11/02/2017 20:30	1,1
11/02/2017 7:00	1,4	11/02/2017 14:30	3,8	11/02/2017 20:40	0,5
11/02/2017 7:10	1,9	11/02/2017 14:40	3,9	11/02/2017 20:50	0,3
11/02/2017 7:20	1,8	11/02/2017 14:50	3,4	11/02/2017 21:00	0,3
11/02/2017 7:30	1	11/02/2017 15:00	3,7	11/02/2017 21:10	0,5
11/02/2017 7:40	1,1	11/02/2017 15:10	2,6	11/02/2017 21:20	0,5
11/02/2017 7:50	1	11/02/2017 15:20	2,6	11/02/2017 21:30	0,5
11/02/2017 8:00	1,2	11/02/2017 15:30	2,9	11/02/2017 21:40	0,5
11/02/2017 8:10	1,3	11/02/2017 15:40	2,3	11/02/2017 21:50	0,4
11/02/2017 8:20	1,7	11/02/2017 15:50	1,8	11/02/2017 22:00	0,9
11/02/2017 8:30	1,8	11/02/2017 16:00	2,1	11/02/2017 22:10	0,7
11/02/2017 8:40	1,7	11/02/2017 16:10	2,5	11/02/2017 22:20	0,6
11/02/2017 8:50	2,4	11/02/2017 16:20	1,8	11/02/2017 22:30	0,7

Fecha	Velocidad	Fecha	Velocidad	Fecha	Velocidad
11/02/2017 22:40	0,7	12/02/2017 4:50	0,5	12/02/2017 12:00	3,3
11/02/2017 22:50	0,8	12/02/2017 5:00	0,7	12/02/2017 12:10	2,5
11/02/2017 23:00	0,8	12/02/2017 5:10	1,6	12/02/2017 12:20	2,4
11/02/2017 23:10	0,4	12/02/2017 5:20	1,2	12/02/2017 12:30	2,8
11/02/2017 23:20	0,7	12/02/2017 5:30	0,6	12/02/2017 12:40	2,9
11/02/2017 23:30	1,4	12/02/2017 5:40	0,7	12/02/2017 12:50	2,2
11/02/2017 23:40	1	12/02/2017 5:50	1,8	12/02/2017 13:00	2,5
11/02/2017 23:50	1,2	12/02/2017 6:00	2,3	12/02/2017 13:10	3,6
12/02/2017 0:00	0,9	12/02/2017 6:10	1,7	12/02/2017 13:20	4,4
12/02/2017 0:10	0,8	12/02/2017 6:20	1,7	12/02/2017 13:30	4,4
12/02/2017 0:20	0,9	12/02/2017 6:30	1,1	12/02/2017 13:40	4,1
12/02/2017 0:30	0,9	12/02/2017 6:40	0,5	12/02/2017 13:50	4,9
12/02/2017 0:40	0,6	12/02/2017 6:50	0,4	12/02/2017 14:00	3,8
12/02/2017 0:50	0,6	12/02/2017 7:00	0,6	12/02/2017 14:10	4,9
12/02/2017 1:00	1,1	12/02/2017 7:10	0,4	12/02/2017 14:20	4,5
12/02/2017 1:10	1,3	12/02/2017 7:20	0,5	12/02/2017 14:30	5,1
12/02/2017 1:20	0,8	12/02/2017 7:30	0,7	12/02/2017 14:40	5,5
12/02/2017 1:30	1,1	12/02/2017 7:40	1,3	12/02/2017 14:50	5,1
12/02/2017 1:40	0,7	12/02/2017 7:50	2	12/02/2017 15:00	5,9
12/02/2017 1:50	0,6	12/02/2017 8:00	3,6	12/02/2017 15:10	5,5
12/02/2017 2:00	0,8	12/02/2017 8:10	3,5	12/02/2017 15:20	4,2
12/02/2017 2:10	1	12/02/2017 8:20	3,7	12/02/2017 15:30	5,1
12/02/2017 2:20	1,1	12/02/2017 8:30	3,8	12/02/2017 15:40	5,2
12/02/2017 2:30	1	12/02/2017 8:40	4,1	12/02/2017 15:50	4,7
12/02/2017 2:40	1	12/02/2017 8:50	3,8	12/02/2017 16:00	4,7
12/02/2017 2:50	0,9	12/02/2017 9:00	4,3	12/02/2017 16:10	5,1
12/02/2017 3:00	1,2	12/02/2017 9:30	3,3	12/02/2017 16:20	4,3
12/02/2017 3:10	1,2	12/02/2017 10:20	3,2	12/02/2017 16:30	3,7
12/02/2017 3:20	1,4	12/02/2017 10:30	3,4	12/02/2017 16:40	3,9
12/02/2017 3:30	2,7	12/02/2017 10:40	3,9	12/02/2017 16:50	3,7
12/02/2017 3:40	2	12/02/2017 10:50	3,9	12/02/2017 17:00	2,9
12/02/2017 3:50	1,8	12/02/2017 11:00	3,8	12/02/2017 17:10	2,9
12/02/2017 4:00	1,8	12/02/2017 11:10	3,2	12/02/2017 17:20	2,9
12/02/2017 4:10	1,1	12/02/2017 11:20	3,4	12/02/2017 17:30	2
12/02/2017 4:20	0,4	12/02/2017 11:30	4,1	12/02/2017 17:40	2,2
12/02/2017 4:30	0,8	12/02/2017 11:40	3,5	12/02/2017 17:50	2
12/02/2017 4:40	0,9	12/02/2017 11:50	3,6	12/02/2017 18:00	1,7

Fecha	Velocidad	Fecha	Velocidad	Fecha	Velocidad
12/02/2017 18:10	1,5	13/02/2017 0:20	1,9	13/02/2017 6:30	2,4
12/02/2017 18:20	1,8	13/02/2017 0:30	2,3	13/02/2017 6:40	3,5
12/02/2017 18:30	1,5	13/02/2017 0:40	1,9	13/02/2017 6:50	4
12/02/2017 18:40	1,3	13/02/2017 0:50	2,8	13/02/2017 7:00	3,7
12/02/2017 18:50	1,1	13/02/2017 1:00	2,7	13/02/2017 7:10	3,1
12/02/2017 19:00	1	13/02/2017 1:10	2,9	13/02/2017 7:20	3,2
12/02/2017 19:10	1,1	13/02/2017 1:20	2,4	13/02/2017 7:30	2,7
12/02/2017 19:20	1,1	13/02/2017 1:30	1,3	13/02/2017 7:40	2,8
12/02/2017 19:30	0,9	13/02/2017 1:40	1,3	13/02/2017 7:50	2,6
12/02/2017 19:40	1,1	13/02/2017 1:50	0,6	13/02/2017 8:00	2,8
12/02/2017 19:50	1	13/02/2017 2:00	0,8	13/02/2017 8:10	2,3
12/02/2017 20:00	1	13/02/2017 2:10	0,7	13/02/2017 8:20	1,9
12/02/2017 20:10	1,2	13/02/2017 2:20	0,8	13/02/2017 8:30	2,1
12/02/2017 20:20	1,1	13/02/2017 2:30	0,3	13/02/2017 8:40	2
12/02/2017 20:30	0,8	13/02/2017 2:40	0,6	13/02/2017 8:50	2,4
12/02/2017 20:40	1	13/02/2017 2:50	0,6	13/02/2017 9:00	2,4
12/02/2017 20:50	0,9	13/02/2017 3:00	1,6	13/02/2017 9:10	2,3
12/02/2017 21:00	0,9	13/02/2017 3:10	2,7	13/02/2017 9:20	1,9
12/02/2017 21:10	0,6	13/02/2017 3:20	4	13/02/2017 9:30	2,1
12/02/2017 21:20	0,7	13/02/2017 3:30	3,1	13/02/2017 9:40	3
12/02/2017 21:30	0,7	13/02/2017 3:40	2,7	13/02/2017 9:50	2,8
12/02/2017 21:40	0,4	13/02/2017 3:50	2,9	13/02/2017 10:00	2,6
12/02/2017 21:50	0,2	13/02/2017 4:00	2,2	13/02/2017 10:10	3,4
12/02/2017 22:00	0,5	13/02/2017 4:10	2,3	13/02/2017 10:20	2,9
12/02/2017 22:10	0,8	13/02/2017 4:20	2,3	13/02/2017 10:30	2,8
12/02/2017 22:20	0,7	13/02/2017 4:30	2,2	13/02/2017 10:40	1,9
12/02/2017 22:30	0,4	13/02/2017 4:40	1,9	13/02/2017 10:50	2,7
12/02/2017 22:40	0,8	13/02/2017 4:50	2,8	13/02/2017 11:00	2,6
12/02/2017 22:50	0,5	13/02/2017 5:00	3,4	13/02/2017 11:10	2,5
12/02/2017 23:00	0,5	13/02/2017 5:10	3,2	13/02/2017 11:20	3
12/02/2017 23:10	0,6	13/02/2017 5:20	2,7	13/02/2017 11:30	3,5
12/02/2017 23:20	0,3	13/02/2017 5:30	2,6	13/02/2017 11:40	3,8
12/02/2017 23:30	0,2	13/02/2017 5:40	2,4	13/02/2017 11:50	3,5
12/02/2017 23:40	0,5	13/02/2017 5:50	1,7	13/02/2017 12:00	3,7
12/02/2017 23:50	2,2	13/02/2017 6:00	1,5	13/02/2017 12:10	3,2
13/02/2017 0:00	2,1	13/02/2017 6:10	1,2	13/02/2017 12:20	3,6
13/02/2017 0:10	2,1	13/02/2017 6:20	2	13/02/2017 12:40	3,4

Fecha	Velocidad	Fecha	Velocidad	Fecha	Velocidad
13/02/2017 12:50	3,6	13/02/2017 19:00	1,8	14/02/2017 1:10	1
13/02/2017 13:00	2,5	13/02/2017 19:10	1,5	14/02/2017 1:20	0,8
13/02/2017 13:10	3,6	13/02/2017 19:20	2	14/02/2017 1:30	0,4
13/02/2017 13:20	2,7	13/02/2017 19:30	1,6	14/02/2017 1:40	0,6
13/02/2017 13:30	3	13/02/2017 19:40	1,6	14/02/2017 1:50	0,6
13/02/2017 13:40	2,7	13/02/2017 19:50	1,4	14/02/2017 2:00	0,6
13/02/2017 13:50	3,1	13/02/2017 20:00	1,2	14/02/2017 2:10	0,9
13/02/2017 14:00	2,8	13/02/2017 20:10	0,5	14/02/2017 2:20	1,7
13/02/2017 14:10	2,5	13/02/2017 20:20	1,5	14/02/2017 2:30	1
13/02/2017 14:20	2,9	13/02/2017 20:30	0,9	14/02/2017 2:40	1,5
13/02/2017 14:30	3,3	13/02/2017 20:40	1	14/02/2017 2:50	1,4
13/02/2017 14:40	2,3	13/02/2017 20:50	1,5	14/02/2017 3:00	1,9
13/02/2017 14:50	2,9	13/02/2017 21:00	1,6	14/02/2017 3:10	2
13/02/2017 15:00	3,6	13/02/2017 21:10	1,2	14/02/2017 3:20	2,7
13/02/2017 15:10	3,4	13/02/2017 21:20	0,6	14/02/2017 3:30	2,8
13/02/2017 15:20	3,5	13/02/2017 21:30	0,7	14/02/2017 3:40	2,5
13/02/2017 15:30	3	13/02/2017 21:40	1	14/02/2017 3:50	2,9
13/02/2017 15:40	3,4	13/02/2017 21:50	0,5	14/02/2017 4:00	2,9
13/02/2017 15:50	3,7	13/02/2017 22:00	0,4	14/02/2017 4:10	3
13/02/2017 16:00	3,3	13/02/2017 22:10	0,4	14/02/2017 4:20	3,7
13/02/2017 16:10	3,4	13/02/2017 22:20	0,9	14/02/2017 4:30	2,9
13/02/2017 16:20	3,2	13/02/2017 22:30	0,9	14/02/2017 4:40	3,4
13/02/2017 16:30	3,4	13/02/2017 22:40	1,2	14/02/2017 4:50	3,2
13/02/2017 16:40	3	13/02/2017 22:50	1,9	14/02/2017 5:00	3,8
13/02/2017 16:50	3,1	13/02/2017 23:00	2,2	14/02/2017 5:10	2,7
13/02/2017 17:00	3,4	13/02/2017 23:10	2	14/02/2017 5:20	3
13/02/2017 17:10	2,5	13/02/2017 23:20	2	14/02/2017 5:30	2,9
13/02/2017 17:20	2	13/02/2017 23:30	1,9	14/02/2017 5:40	1,8
13/02/2017 17:30	2,7	13/02/2017 23:40	1,1	14/02/2017 5:50	1
13/02/2017 17:40	2,6	13/02/2017 23:50	0,3	14/02/2017 6:00	1,1
13/02/2017 17:50	2	14/02/2017 0:00	0,6	14/02/2017 6:10	1,1
13/02/2017 18:00	2,1	14/02/2017 0:10	0,8	14/02/2017 6:20	1,4
13/02/2017 18:10	1,7	14/02/2017 0:20	0,6	14/02/2017 6:30	1,9
13/02/2017 18:20	1,7	14/02/2017 0:30	0,8	14/02/2017 6:40	1,7
13/02/2017 18:30	1,5	14/02/2017 0:40	1,2	14/02/2017 6:50	1,7
13/02/2017 18:40	1,4	14/02/2017 0:50	1	14/02/2017 7:00	2,1
13/02/2017 18:50	1,3	14/02/2017 1:00	0,8	14/02/2017 7:10	2,7

Fecha	Velocidad	Fecha	Velocidad	Fecha	Velocidad
14/02/2017 7:20	2,3	14/02/2017 13:40	4,8	14/02/2017 20:00	0,9
14/02/2017 7:30	2,5	14/02/2017 13:50	5,4	14/02/2017 20:10	0,7
14/02/2017 7:40	2,9	14/02/2017 14:00	4,6	14/02/2017 20:20	1,2
14/02/2017 7:50	1,9	14/02/2017 14:10	5,6	14/02/2017 20:30	1,3
14/02/2017 8:00	2,1	14/02/2017 14:20	5,3	14/02/2017 20:40	0,8
14/02/2017 8:10	3	14/02/2017 14:30	5,5	14/02/2017 20:50	0,3
14/02/2017 8:20	2,9	14/02/2017 14:40	5,8	14/02/2017 21:00	0,5
14/02/2017 8:30	3	14/02/2017 14:50	4,6	14/02/2017 21:10	1,2
14/02/2017 8:40	2,4	14/02/2017 15:00	4,5	14/02/2017 21:20	1,3
14/02/2017 8:50	2	14/02/2017 15:10	4,9	14/02/2017 21:30	1,5
14/02/2017 9:00	1,6	14/02/2017 15:20	4,4	14/02/2017 21:40	1,1
14/02/2017 9:10	2,5	14/02/2017 15:30	4,5	14/02/2017 21:50	1,2
14/02/2017 9:20	3,2	14/02/2017 15:40	4	14/02/2017 22:00	1,3
14/02/2017 9:30	2,4	14/02/2017 15:50	3,8	14/02/2017 22:10	1,3
14/02/2017 9:40	3,2	14/02/2017 16:00	3,7	14/02/2017 22:20	1,1
14/02/2017 9:50	3,7	14/02/2017 16:10	3,8	14/02/2017 22:30	1,6
14/02/2017 10:00	3,2	14/02/2017 16:30	3,4	14/02/2017 22:40	0,8
14/02/2017 10:20	3,6	14/02/2017 16:40	3,8	14/02/2017 22:50	1
14/02/2017 10:30	2,9	14/02/2017 16:50	3,8	14/02/2017 23:00	0,9
14/02/2017 10:40	2,8	14/02/2017 17:00	3,7	14/02/2017 23:10	0,7
14/02/2017 10:50	2,2	14/02/2017 17:10	3,9	14/02/2017 23:20	1
14/02/2017 11:00	2	14/02/2017 17:20	3,8	14/02/2017 23:30	1,3
14/02/2017 11:10	2	14/02/2017 17:30	2,9	14/02/2017 23:40	1,5
14/02/2017 11:20	1	14/02/2017 17:40	2,7	14/02/2017 23:50	1,2
14/02/2017 11:30	1,8	14/02/2017 17:50	2,7	15/02/2017 0:00	1,1
14/02/2017 11:40	3,2	14/02/2017 18:00	2,1	15/02/2017 0:10	0,9
14/02/2017 11:50	1,9	14/02/2017 18:10	2,3	15/02/2017 0:20	1,3
14/02/2017 12:00	2,9	14/02/2017 18:20	2	15/02/2017 0:30	1,3
14/02/2017 12:10	3,5	14/02/2017 18:30	1,9	15/02/2017 0:40	1,1
14/02/2017 12:20	2,6	14/02/2017 18:40	1,7	15/02/2017 0:50	1,1
14/02/2017 12:30	3	14/02/2017 18:50	1,5	15/02/2017 1:00	0,9
14/02/2017 12:40	3,1	14/02/2017 19:00	0,9	15/02/2017 1:10	1
14/02/2017 12:50	3,7	14/02/2017 19:10	0,6	15/02/2017 1:20	0,5
14/02/2017 13:00	4,2	14/02/2017 19:20	1,2	15/02/2017 1:30	0,6
14/02/2017 13:10	4,5	14/02/2017 19:30	1	15/02/2017 1:40	0,7
14/02/2017 13:20	5,5	14/02/2017 19:40	1,3	15/02/2017 1:50	1,1
14/02/2017 13:30	5,1	14/02/2017 19:50	1,1	15/02/2017 2:00	1,5

Fecha	Velocidad	Fecha	Velocidad	Fecha	Velocidad
15/02/2017 2:10	1,8	15/02/2017 8:40	2,5	15/02/2017 14:50	5,5
15/02/2017 2:20	1,7	15/02/2017 8:50	2,5	15/02/2017 15:00	5,4
15/02/2017 2:30	1,8	15/02/2017 9:00	3,1	15/02/2017 15:10	5,5
15/02/2017 2:40	0,8	15/02/2017 9:10	2,3	15/02/2017 15:20	4,5
15/02/2017 2:50	1	15/02/2017 9:20	3,1	15/02/2017 15:30	4,8
15/02/2017 3:00	1,2	15/02/2017 9:30	2,4	15/02/2017 15:40	4,9
15/02/2017 3:10	1,1	15/02/2017 9:40	2,5	15/02/2017 15:50	5,2
15/02/2017 3:20	0,9	15/02/2017 9:50	2,9	15/02/2017 16:00	5,6
15/02/2017 3:30	1,1	15/02/2017 10:00	3,6	15/02/2017 16:10	4,6
15/02/2017 3:40	0,7	15/02/2017 10:10	2,5	15/02/2017 16:20	4,5
15/02/2017 3:50	1,5	15/02/2017 10:20	2,8	15/02/2017 16:30	4,4
15/02/2017 4:00	1,3	15/02/2017 10:30	2,3	15/02/2017 16:40	4,1
15/02/2017 4:10	0,7	15/02/2017 10:40	2,5	15/02/2017 16:50	4,4
15/02/2017 4:20	0,6	15/02/2017 10:50	2,8	15/02/2017 17:00	4
15/02/2017 4:30	0,8	15/02/2017 11:00	2,2	15/02/2017 17:10	3,9
15/02/2017 4:40	1,4	15/02/2017 11:10	2,3	15/02/2017 17:20	3,5
15/02/2017 4:50	1,5	15/02/2017 11:20	2,3	15/02/2017 17:30	3,4
15/02/2017 5:00	2,1	15/02/2017 11:30	3,6	15/02/2017 17:40	2,9
15/02/2017 5:10	2	15/02/2017 11:40	3,9	15/02/2017 17:50	2,2
15/02/2017 5:20	2,4	15/02/2017 11:50	4,7	15/02/2017 18:00	2,2
15/02/2017 5:30	1,3	15/02/2017 12:00	4,1	15/02/2017 18:10	2,4
15/02/2017 5:40	0,6	15/02/2017 12:10	3,5	15/02/2017 18:20	2,4
15/02/2017 5:50	1	15/02/2017 12:20	3,8	15/02/2017 18:30	1,9
15/02/2017 6:00	1,2	15/02/2017 12:30	4	15/02/2017 18:40	1,7
15/02/2017 6:10	0,8	15/02/2017 12:40	3	15/02/2017 18:50	1,6
15/02/2017 6:20	0,5	15/02/2017 12:50	3,1	15/02/2017 19:00	1,7
15/02/2017 6:30	0,9	15/02/2017 13:00	3,7	15/02/2017 19:10	0,8
15/02/2017 6:40	1,5	15/02/2017 13:10	4,4	15/02/2017 19:20	0,6
15/02/2017 6:50	1	15/02/2017 13:20	4,4	15/02/2017 19:30	0,5
15/02/2017 7:00	1,5	15/02/2017 13:30	5,1	15/02/2017 19:40	0,5
15/02/2017 7:10	1,8	15/02/2017 13:40	5,3	15/02/2017 19:50	1
15/02/2017 7:20	2,5	15/02/2017 13:50	5,1	15/02/2017 20:00	1,2
15/02/2017 7:30	2	15/02/2017 14:00	5,8	15/02/2017 20:10	1,6
15/02/2017 7:40	2,1	15/02/2017 14:10	5,1	15/02/2017 20:20	1,3
15/02/2017 8:10	2,5	15/02/2017 14:20	4,8	15/02/2017 20:30	1,3
15/02/2017 8:20	2,7	15/02/2017 14:30	5,1	15/02/2017 20:40	0,9
15/02/2017 8:30	1,9	15/02/2017 14:40	5,8	15/02/2017 20:50	0,8

Fecha	Velocidad	Fecha	Velocidad	Fecha	Velocidad
15/02/2017 21:00	0,9	16/02/2017 3:10	0,9	16/02/2017 9:20	1,1
15/02/2017 21:10	1,5	16/02/2017 3:20	0,7	16/02/2017 9:30	1,2
15/02/2017 21:20	0,9	16/02/2017 3:30	0,9	16/02/2017 9:40	1
15/02/2017 21:30	0,5	16/02/2017 3:40	0,8	16/02/2017 9:50	1,4
15/02/2017 21:40	1	16/02/2017 3:50	1	16/02/2017 10:00	2
15/02/2017 21:50	1,4	16/02/2017 4:00	1,9	16/02/2017 10:10	2,7
15/02/2017 22:00	1,5	16/02/2017 4:10	2,3	16/02/2017 10:20	3,1
15/02/2017 22:10	1,3	16/02/2017 4:20	2,5	16/02/2017 10:30	2,8
15/02/2017 22:20	0,4	16/02/2017 4:30	2,8	16/02/2017 10:40	2,4
15/02/2017 22:30	0,9	16/02/2017 4:40	1,7	16/02/2017 10:50	2,4
15/02/2017 22:40	0,5	16/02/2017 4:50	1,9	16/02/2017 11:10	2
15/02/2017 22:50	1,3	16/02/2017 5:00	2,5	16/02/2017 11:20	3,5
15/02/2017 23:00	1,9	16/02/2017 5:10	2,7	16/02/2017 11:30	2,7
15/02/2017 23:10	1,8	16/02/2017 5:20	1,4	16/02/2017 11:40	3,8
15/02/2017 23:20	1,3	16/02/2017 5:30	1,6	16/02/2017 11:50	3,5
15/02/2017 23:30	1,2	16/02/2017 5:40	1,2	16/02/2017 12:00	3,4
15/02/2017 23:40	1,2	16/02/2017 5:50	0,9	16/02/2017 12:10	3,6
15/02/2017 23:50	1	16/02/2017 6:00	0,9	16/02/2017 12:20	4,3
16/02/2017 0:00	1,1	16/02/2017 6:10	0,8	16/02/2017 12:30	5,2
16/02/2017 0:10	1,5	16/02/2017 6:20	0,8	16/02/2017 12:40	4,8
16/02/2017 0:20	1,7	16/02/2017 6:30	0,9	16/02/2017 12:50	5,4
16/02/2017 0:30	1,3	16/02/2017 6:40	1,3	16/02/2017 13:00	4,3
16/02/2017 0:40	0,8	16/02/2017 6:50	0,6	16/02/2017 13:10	5,2
16/02/2017 0:50	1,2	16/02/2017 7:00	0,8	16/02/2017 13:20	4,5
16/02/2017 1:00	1,1	16/02/2017 7:10	0,8	16/02/2017 14:50	5,7
16/02/2017 1:10	0,9	16/02/2017 7:20	1,1	16/02/2017 15:00	5,3
16/02/2017 1:20	0,5	16/02/2017 7:30	0,7	16/02/2017 15:10	5,6
16/02/2017 1:30	1,2	16/02/2017 7:40	0,6	16/02/2017 15:20	4,4
16/02/2017 1:40	1,6	16/02/2017 7:50	1,1	16/02/2017 15:30	4,9
16/02/2017 1:50	2	16/02/2017 8:00	1	16/02/2017 15:40	4,3
16/02/2017 2:00	1,9	16/02/2017 8:10	0,5	16/02/2017 15:50	4,1
16/02/2017 2:10	2	16/02/2017 8:20	1,3	16/02/2017 16:00	3,5
16/02/2017 2:20	2,2	16/02/2017 8:30	1,2	16/02/2017 16:10	3,9
16/02/2017 2:30	1,9	16/02/2017 8:40	1,2	16/02/2017 16:20	3,5
16/02/2017 2:40	1,8	16/02/2017 8:50	0,8	16/02/2017 16:50	3,8
16/02/2017 2:50	1	16/02/2017 9:00	0,9	16/02/2017 17:00	4,8
16/02/2017 3:00	0,8	16/02/2017 9:10	1,1	16/02/2017 17:10	3,8

Fecha	Velocidad	Fecha	Velocidad	Fecha	Velocidad
16/02/2017 17:20	3,6	16/02/2017 23:30	0,4	17/02/2017 5:40	0,9
16/02/2017 17:30	3	16/02/2017 23:40	1,2	17/02/2017 5:50	1,3
16/02/2017 17:40	2,7	16/02/2017 23:50	0,4	17/02/2017 6:00	0,9
16/02/2017 17:50	2,5	17/02/2017 0:00	0,8	17/02/2017 6:10	1,1
16/02/2017 18:00	1,5	17/02/2017 0:10	0,9	17/02/2017 6:20	1,3
16/02/2017 18:10	1,9	17/02/2017 0:20	0,9	17/02/2017 6:30	1,1
16/02/2017 18:20	1,5	17/02/2017 0:30	0,8	17/02/2017 6:50	0,8
16/02/2017 18:30	1,5	17/02/2017 0:40	0,9	17/02/2017 7:00	0,9
16/02/2017 18:40	1,8	17/02/2017 0:50	1,2	17/02/2017 7:10	0,7
16/02/2017 18:50	1,1	17/02/2017 1:00	1,3	17/02/2017 7:20	1
16/02/2017 19:00	1,7	17/02/2017 1:10	3,4	17/02/2017 7:30	0,8
16/02/2017 19:10	2,2	17/02/2017 1:20	4,5	17/02/2017 7:40	1,1
16/02/2017 19:20	2,3	17/02/2017 1:30	5,4	17/02/2017 7:50	1,2
16/02/2017 19:30	2	17/02/2017 1:40	5,6	17/02/2017 8:00	0,8
16/02/2017 19:40	2	17/02/2017 1:50	6,2	17/02/2017 8:10	1,4
16/02/2017 19:50	2,5	17/02/2017 2:00	7,2	17/02/2017 8:20	1
16/02/2017 20:00	2,1	17/02/2017 2:10	6,4	17/02/2017 8:30	1,5
16/02/2017 20:10	2,4	17/02/2017 2:20	6	17/02/2017 8:40	0,7
16/02/2017 20:20	2,3	17/02/2017 2:30	6,1	17/02/2017 8:50	1,3
16/02/2017 20:30	1,5	17/02/2017 2:40	6,7	17/02/2017 9:00	1,2
16/02/2017 20:40	0,5	17/02/2017 2:50	5,4	17/02/2017 9:10	1,1
16/02/2017 20:50	0,6	17/02/2017 3:00	4,6	17/02/2017 9:20	1,4
16/02/2017 21:00	1,7	17/02/2017 3:10	4,1	17/02/2017 9:30	1,4
16/02/2017 21:10	2,2	17/02/2017 3:20	2,7	17/02/2017 9:40	0,7
16/02/2017 21:20	1,8	17/02/2017 3:30	2,2	17/02/2017 9:50	2
16/02/2017 21:30	1,6	17/02/2017 3:40	2,8	17/02/2017 10:00	2,3
16/02/2017 21:40	1,4	17/02/2017 3:50	2,6	17/02/2017 10:10	2,2
16/02/2017 21:50	0,6	17/02/2017 4:00	2,8	17/02/2017 10:20	2,2
16/02/2017 22:00	0,8	17/02/2017 4:10	2,6	17/02/2017 10:50	2,1
16/02/2017 22:10	0,4	17/02/2017 4:20	2,3	17/02/2017 11:00	1,3
16/02/2017 22:20	2	17/02/2017 4:30	2,2	17/02/2017 11:10	2,1
16/02/2017 22:30	2,8	17/02/2017 4:40	2,1	17/02/2017 11:20	2,3
16/02/2017 22:40	1,8	17/02/2017 4:50	1,4	17/02/2017 11:30	3,3
16/02/2017 22:50	1,4	17/02/2017 5:00	1,5	17/02/2017 11:40	3,3
16/02/2017 23:00	0,9	17/02/2017 5:10	1,3	17/02/2017 11:50	3,1
16/02/2017 23:10	1	17/02/2017 5:20	1,9	17/02/2017 12:00	2,8
16/02/2017 23:20	0,5	17/02/2017 5:30	1,2	17/02/2017 12:10	3,1

Fecha	Velocidad	Fecha	Velocidad	Fecha	Velocidad
17/02/2017 12:20	3,5	17/02/2017 18:40	2	18/02/2017 0:50	1,3
17/02/2017 12:30	3,1	17/02/2017 18:50	2,1	18/02/2017 1:00	0,9
17/02/2017 12:40	3,2	17/02/2017 19:00	2	18/02/2017 1:10	1,2
17/02/2017 12:50	3	17/02/2017 19:10	2,3	18/02/2017 1:20	0,9
17/02/2017 13:00	2,7	17/02/2017 19:20	1,9	18/02/2017 1:30	1,2
17/02/2017 13:10	4,5	17/02/2017 19:30	1,9	18/02/2017 1:40	1,2
17/02/2017 13:20	4,5	17/02/2017 19:40	1,2	18/02/2017 1:50	0,8
17/02/2017 13:30	4,4	17/02/2017 19:50	1,3	18/02/2017 2:00	1,1
17/02/2017 13:40	5	17/02/2017 20:00	1,1	18/02/2017 2:10	0,9
17/02/2017 13:50	5,5	17/02/2017 20:10	1,1	18/02/2017 2:20	0,9
17/02/2017 14:00	5,8	17/02/2017 20:20	1	18/02/2017 2:30	1,1
17/02/2017 14:10	4,7	17/02/2017 20:30	1,1	18/02/2017 2:40	1,1
17/02/2017 14:30	5,2	17/02/2017 20:40	1,1	18/02/2017 2:50	0,8
17/02/2017 14:40	5	17/02/2017 20:50	1,3	18/02/2017 3:00	0,8
17/02/2017 14:50	5,4	17/02/2017 21:00	0,8	18/02/2017 3:10	0,7
17/02/2017 15:00	4,9	17/02/2017 21:10	0,8	18/02/2017 3:20	0,5
17/02/2017 15:10	4,5	17/02/2017 21:20	0,7	18/02/2017 3:30	1
17/02/2017 15:20	4,3	17/02/2017 21:30	0,7	18/02/2017 3:40	0,9
17/02/2017 15:30	3,7	17/02/2017 21:40	0,7	18/02/2017 3:50	1,3
17/02/2017 15:40	4	17/02/2017 21:50	1,2	18/02/2017 4:00	1,3
17/02/2017 15:50	4,1	17/02/2017 22:00	1,6	18/02/2017 4:10	1
17/02/2017 16:00	3,8	17/02/2017 22:10	1,2	18/02/2017 4:20	0,7
17/02/2017 16:10	4	17/02/2017 22:20	1,4	18/02/2017 4:30	0,8
17/02/2017 16:20	3,9	17/02/2017 22:30	1,3	18/02/2017 4:40	1
17/02/2017 16:30	3,9	17/02/2017 22:40	1,1	18/02/2017 4:50	0,9
17/02/2017 16:40	3,7	17/02/2017 22:50	1,2	18/02/2017 5:00	1
17/02/2017 16:50	3,6	17/02/2017 23:00	0,9	18/02/2017 5:10	1,1
17/02/2017 17:00	4,2	17/02/2017 23:10	0,8	18/02/2017 5:20	1,2
17/02/2017 17:10	4,1	17/02/2017 23:20	1,8	18/02/2017 5:30	1
17/02/2017 17:20	3,3	17/02/2017 23:30	1,7	18/02/2017 5:40	1,4
17/02/2017 17:30	3,3	17/02/2017 23:40	1,4	18/02/2017 5:50	1,3
17/02/2017 17:40	3,2	17/02/2017 23:50	1,6	18/02/2017 6:00	0,8
17/02/2017 17:50	3,2	18/02/2017 0:00	1,8	18/02/2017 6:10	2,2
17/02/2017 18:00	2,4	18/02/2017 0:10	1,7	18/02/2017 6:20	1,5
17/02/2017 18:10	2,4	18/02/2017 0:20	0,5	18/02/2017 6:30	1,2
17/02/2017 18:20	2,3	18/02/2017 0:30	0,4	18/02/2017 6:40	1
17/02/2017 18:30	2,3	18/02/2017 0:40	1,1	18/02/2017 6:50	1,9

Fecha	Velocidad	Fecha	Velocidad	Fecha	Velocidad
18/02/2017 7:00	2,4	18/02/2017 13:30	5,5	18/02/2017 19:40	1,9
18/02/2017 7:10	2,5	18/02/2017 13:40	5,7	18/02/2017 19:50	2,3
18/02/2017 7:20	2,1	18/02/2017 13:50	5,5	18/02/2017 20:00	2
18/02/2017 7:30	2,2	18/02/2017 14:00	5,9	18/02/2017 20:10	1,6
18/02/2017 7:40	3,3	18/02/2017 14:10	6,2	18/02/2017 20:20	1,3
18/02/2017 7:50	3,3	18/02/2017 14:20	4,7	18/02/2017 20:30	1,8
18/02/2017 8:00	3,1	18/02/2017 14:30	5,3	18/02/2017 20:40	1,6
18/02/2017 8:10	3	18/02/2017 14:40	4,8	18/02/2017 20:50	1
18/02/2017 8:20	2,4	18/02/2017 14:50	5	18/02/2017 21:00	1,5
18/02/2017 8:30	2,8	18/02/2017 15:00	5,4	18/02/2017 21:10	1,7
18/02/2017 8:40	3,2	18/02/2017 15:10	5,6	18/02/2017 21:20	1,2
18/02/2017 9:00	4,1	18/02/2017 15:20	5,2	18/02/2017 21:30	0,9
18/02/2017 9:10	4,1	18/02/2017 15:30	5	18/02/2017 21:40	0,5
18/02/2017 9:20	4,6	18/02/2017 15:40	4,9	18/02/2017 21:50	1,2
18/02/2017 9:30	4,1	18/02/2017 15:50	4,9	18/02/2017 22:00	0,7
18/02/2017 9:40	4,6	18/02/2017 16:00	5,2	18/02/2017 22:10	0,7
18/02/2017 9:50	4,8	18/02/2017 16:10	4,6	18/02/2017 22:20	0,8
18/02/2017 10:00	4,7	18/02/2017 16:20	4,7	18/02/2017 22:30	0,3
18/02/2017 10:10	4,3	18/02/2017 16:30	4,6	18/02/2017 22:40	0,5
18/02/2017 10:20	3,9	18/02/2017 16:40	4,6	18/02/2017 22:50	0,7
18/02/2017 10:30	4,2	18/02/2017 16:50	4,2	18/02/2017 23:00	0,6
18/02/2017 10:40	3,4	18/02/2017 17:00	4,2	18/02/2017 23:10	0,9
18/02/2017 10:50	3,5	18/02/2017 17:10	4,3	18/02/2017 23:20	1,9
18/02/2017 11:00	3,3	18/02/2017 17:20	4,1	18/02/2017 23:30	2,1
18/02/2017 11:10	3,4	18/02/2017 17:30	4	18/02/2017 23:40	1,7
18/02/2017 11:20	3,3	18/02/2017 17:40	3,5	18/02/2017 23:50	0,9
18/02/2017 11:30	3,4	18/02/2017 17:50	3,2	19/02/2017 0:00	0,4
18/02/2017 11:50	3,5	18/02/2017 18:00	3	19/02/2017 0:10	0,2
18/02/2017 12:00	4,7	18/02/2017 18:10	2,8	19/02/2017 0:20	0,9
18/02/2017 12:10	3,5	18/02/2017 18:20	2,7	19/02/2017 0:30	0,5
18/02/2017 12:20	3,7	18/02/2017 18:30	2,3	19/02/2017 0:40	0,5
18/02/2017 12:30	4,1	18/02/2017 18:40	2,4	19/02/2017 0:50	1,5
18/02/2017 12:40	3,4	18/02/2017 18:50	1,5	19/02/2017 1:00	1,5
18/02/2017 12:50	5,6	18/02/2017 19:00	1,7	19/02/2017 1:10	0,8
18/02/2017 13:00	5,9	18/02/2017 19:10	1,4	19/02/2017 1:20	0,5
18/02/2017 13:10	5,7	18/02/2017 19:20	1,5	19/02/2017 1:30	0,5
18/02/2017 13:20	4,8	18/02/2017 19:30	1,9	19/02/2017 1:40	0,8

Fecha	Velocidad	Fecha	Velocidad	Fecha	Velocidad
19/02/2017 1:50	1,1	19/02/2017 8:00	1,3	19/02/2017 15:20	4,8
19/02/2017 2:00	2,1	19/02/2017 8:10	0,9	19/02/2017 15:30	5
19/02/2017 2:10	2,3	19/02/2017 8:20	0,9	19/02/2017 15:40	5,3
19/02/2017 2:20	2,5	19/02/2017 8:30	0,8	19/02/2017 15:50	4,5
19/02/2017 2:30	3,9	19/02/2017 8:40	0,8	19/02/2017 16:00	4,4
19/02/2017 2:40	4,4	19/02/2017 8:50	1,1	19/02/2017 16:10	4,8
19/02/2017 2:50	4,3	19/02/2017 9:50	1,4	19/02/2017 16:20	4,1
19/02/2017 3:00	4,7	19/02/2017 10:10	2,3	19/02/2017 16:30	4,3
19/02/2017 3:10	4,5	19/02/2017 10:20	3,1	19/02/2017 16:40	3,8
19/02/2017 3:20	4,3	19/02/2017 10:30	3,4	19/02/2017 16:50	4,4
19/02/2017 3:30	6,1	19/02/2017 10:40	3,9	19/02/2017 17:00	4
19/02/2017 3:40	5,4	19/02/2017 10:50	3,5	19/02/2017 17:10	4,4
19/02/2017 3:50	5,2	19/02/2017 11:00	3,5	19/02/2017 17:20	3,4
19/02/2017 4:00	3,5	19/02/2017 11:10	3,6	19/02/2017 17:30	3,6
19/02/2017 4:10	3,4	19/02/2017 11:20	3,1	19/02/2017 17:40	3,5
19/02/2017 4:20	3,5	19/02/2017 11:30	2,4	19/02/2017 17:50	3,6
19/02/2017 4:30	3,5	19/02/2017 11:40	2,7	19/02/2017 18:00	2,9
19/02/2017 4:40	5,2	19/02/2017 11:50	3,4	19/02/2017 18:10	3,3
19/02/2017 4:50	5,2	19/02/2017 12:00	3,3	19/02/2017 18:20	3
19/02/2017 5:00	4,6	19/02/2017 12:10	3	19/02/2017 18:30	2,6
19/02/2017 5:10	5,4	19/02/2017 12:20	2,8	19/02/2017 18:40	2,3
19/02/2017 5:20	4,8	19/02/2017 12:30	3,2	19/02/2017 18:50	1,7
19/02/2017 5:30	4,2	19/02/2017 12:40	3,4	19/02/2017 19:00	1,9
19/02/2017 5:40	4,4	19/02/2017 12:50	4,5	19/02/2017 19:10	1,5
19/02/2017 5:50	2,9	19/02/2017 13:00	3	19/02/2017 19:20	1,3
19/02/2017 6:00	3,3	19/02/2017 13:20	3,8	19/02/2017 19:30	1,6
19/02/2017 6:10	5	19/02/2017 13:30	4,4	19/02/2017 19:40	1,2
19/02/2017 6:20	3,8	19/02/2017 13:40	4,4	19/02/2017 19:50	0,9
19/02/2017 6:30	2,2	19/02/2017 13:50	4,6	19/02/2017 20:00	1
19/02/2017 6:40	2,1	19/02/2017 14:00	4,7	19/02/2017 20:10	1,6
19/02/2017 6:50	2,1	19/02/2017 14:10	4,7	19/02/2017 20:20	1,4
19/02/2017 7:00	2,6	19/02/2017 14:20	5	19/02/2017 20:30	1
19/02/2017 7:10	1,7	19/02/2017 14:30	5	19/02/2017 20:40	0,3
19/02/2017 7:20	1,4	19/02/2017 14:40	5,2	19/02/2017 20:50	0,3
19/02/2017 7:30	1,9	19/02/2017 14:50	5	19/02/2017 21:00	1,3
19/02/2017 7:40	1,9	19/02/2017 15:00	4,7	19/02/2017 21:10	1,4
19/02/2017 7:50	1,5	19/02/2017 15:10	5	19/02/2017 21:20	1,9

Fecha	Velocidad	Fecha	Velocidad	Fecha	Velocidad
19/02/2017 21:30	1,7	20/02/2017 3:40	0,7	20/02/2017 10:20	2,3
19/02/2017 21:40	1,5	20/02/2017 3:50	1,1	20/02/2017 10:30	2
19/02/2017 21:50	1,3	20/02/2017 4:00	1,1	20/02/2017 10:40	1,7
19/02/2017 22:00	1,1	20/02/2017 4:10	0,8	20/02/2017 10:50	2,6
19/02/2017 22:10	1	20/02/2017 4:20	0,5	20/02/2017 11:00	2,1
19/02/2017 22:20	1,8	20/02/2017 4:30	0,7	20/02/2017 11:10	3,4
19/02/2017 22:30	2,1	20/02/2017 4:40	0,7	20/02/2017 11:20	2,7
19/02/2017 22:40	1,7	20/02/2017 4:50	1	20/02/2017 11:30	3,4
19/02/2017 22:50	1,6	20/02/2017 5:00	1	20/02/2017 11:40	3,4
19/02/2017 23:00	1,5	20/02/2017 5:10	1,6	20/02/2017 11:50	2,1
19/02/2017 23:10	1,3	20/02/2017 5:20	1,7	20/02/2017 12:00	3,3
19/02/2017 23:20	1,3	20/02/2017 5:30	1,7	20/02/2017 12:10	2,2
19/02/2017 23:30	1,5	20/02/2017 5:40	2,9	20/02/2017 12:20	2,9
19/02/2017 23:40	1,4	20/02/2017 5:50	3	20/02/2017 12:30	3,3
19/02/2017 23:50	0,9	20/02/2017 6:00	2,2	20/02/2017 12:40	3,1
20/02/2017 0:00	0,9	20/02/2017 6:10	1,5	20/02/2017 12:50	3,4
20/02/2017 0:10	1	20/02/2017 6:20	0,9	20/02/2017 13:00	3,8
20/02/2017 0:20	1,1	20/02/2017 6:30	1	20/02/2017 13:10	2,8
20/02/2017 0:30	1	20/02/2017 6:40	1	20/02/2017 13:20	3,9
20/02/2017 0:40	1	20/02/2017 6:50	1,1	20/02/2017 13:30	3,8
20/02/2017 0:50	1,4	20/02/2017 7:00	1,1	20/02/2017 13:40	4,4
20/02/2017 1:00	1	20/02/2017 7:10	1,7	20/02/2017 13:50	5,6
20/02/2017 1:10	0,8	20/02/2017 7:20	2,2	20/02/2017 14:00	6,3
20/02/2017 1:20	0,7	20/02/2017 7:30	2,3	20/02/2017 14:10	6
20/02/2017 1:30	0,9	20/02/2017 7:40	2,1	20/02/2017 14:20	5,7
20/02/2017 1:40	0,8	20/02/2017 7:50	2,3	20/02/2017 14:30	6,5
20/02/2017 1:50	0,8	20/02/2017 8:00	2,5	20/02/2017 14:40	6,5
20/02/2017 2:00	1	20/02/2017 8:10	2,7	20/02/2017 14:50	5,5
20/02/2017 2:10	0,8	20/02/2017 8:20	3	20/02/2017 15:00	5,6
20/02/2017 2:20	0,9	20/02/2017 8:30	2,9	20/02/2017 15:10	6,6
20/02/2017 2:30	1,1	20/02/2017 8:40	2,5	20/02/2017 15:20	5
20/02/2017 2:40	0,6	20/02/2017 9:10	2,9	20/02/2017 15:30	5,1
20/02/2017 2:50	1,4	20/02/2017 9:20	2,6	20/02/2017 15:40	5,4
20/02/2017 3:00	1,5	20/02/2017 9:40	2,3	20/02/2017 15:50	5,1
20/02/2017 3:10	0,8	20/02/2017 9:50	1,8	20/02/2017 16:00	5,1
20/02/2017 3:20	0,5	20/02/2017 10:00	1,5	20/02/2017 16:10	4,3
20/02/2017 3:30	0,4	20/02/2017 10:10	2	20/02/2017 16:20	3,8

Fecha	Velocidad	Fecha	Velocidad	Fecha	Velocidad
20/02/2017 16:30	3,5	20/02/2017 22:40	0,6	21/02/2017 4:50	0,7
20/02/2017 16:40	3,5	20/02/2017 22:50	0,7	21/02/2017 5:00	1,1
20/02/2017 16:50	3,3	20/02/2017 23:00	0,9	21/02/2017 5:10	0,9
20/02/2017 17:00	3,6	20/02/2017 23:10	0,6	21/02/2017 5:20	0,8
20/02/2017 17:10	2,7	20/02/2017 23:20	0,8	21/02/2017 5:30	1,1
20/02/2017 17:20	2,4	20/02/2017 23:30	0,9	21/02/2017 5:40	0,5
20/02/2017 17:30	2,2	20/02/2017 23:40	0,5	21/02/2017 5:50	0,5
20/02/2017 17:40	1,8	20/02/2017 23:50	1	21/02/2017 6:00	0,7
20/02/2017 17:50	0,9	21/02/2017 0:00	1,1	21/02/2017 6:10	1,4
20/02/2017 18:00	1,3	21/02/2017 0:10	1,3	21/02/2017 6:20	2,8
20/02/2017 18:10	1,3	21/02/2017 0:20	1,3	21/02/2017 6:30	2,8
20/02/2017 18:20	1,8	21/02/2017 0:30	1,3	21/02/2017 6:40	2,5
20/02/2017 18:30	1,8	21/02/2017 0:40	1,2	21/02/2017 6:50	2,6
20/02/2017 18:40	1,4	21/02/2017 0:50	0,7	21/02/2017 7:00	2,4
20/02/2017 18:50	1,4	21/02/2017 1:00	1,3	21/02/2017 7:10	1,7
20/02/2017 19:00	1,3	21/02/2017 1:10	1,4	21/02/2017 7:20	1,7
20/02/2017 19:10	1,1	21/02/2017 1:20	0,9	21/02/2017 7:30	2,1
20/02/2017 19:20	1	21/02/2017 1:30	0,4	21/02/2017 7:40	2,6
20/02/2017 19:30	0,7	21/02/2017 1:40	1,1	21/02/2017 7:50	2,1
20/02/2017 19:40	1,2	21/02/2017 1:50	1,4	21/02/2017 8:00	2,1
20/02/2017 19:50	1,4	21/02/2017 2:00	1,1	21/02/2017 8:10	2,9
20/02/2017 20:00	1	21/02/2017 2:10	1,1	21/02/2017 8:20	3,3
20/02/2017 20:10	0,3	21/02/2017 2:20	0,7	21/02/2017 8:30	4
20/02/2017 20:20	0,3	21/02/2017 2:30	0,9	21/02/2017 8:40	3,8
20/02/2017 20:30	0,4	21/02/2017 2:40	0,9	21/02/2017 8:50	4
20/02/2017 20:40	0,8	21/02/2017 2:50	1	21/02/2017 9:00	3,5
20/02/2017 20:50	0,3	21/02/2017 3:00	1,1	21/02/2017 9:10	3,8
20/02/2017 21:00	0,4	21/02/2017 3:10	1,2	21/02/2017 9:20	4,1
20/02/2017 21:10	0,5	21/02/2017 3:20	1	21/02/2017 9:30	3,8
20/02/2017 21:20	1	21/02/2017 3:30	0,8	21/02/2017 9:40	3,5
20/02/2017 21:30	1,4	21/02/2017 3:40	0,9	21/02/2017 9:50	3,3
20/02/2017 21:40	0,8	21/02/2017 3:50	0,6	21/02/2017 10:00	4,5
20/02/2017 21:50	0,7	21/02/2017 4:00	0,4	21/02/2017 10:10	3,8
20/02/2017 22:00	1,5	21/02/2017 4:10	0,5	21/02/2017 10:20	4,6
20/02/2017 22:10	1,1	21/02/2017 4:20	0,3	21/02/2017 10:30	4,2
20/02/2017 22:20	0,9	21/02/2017 4:30	0,5	21/02/2017 10:40	3,6
20/02/2017 22:30	0,6	21/02/2017 4:40	0,8	21/02/2017 10:50	3

Fecha	Velocidad	Fecha	Velocidad	Fecha	Velocidad
21/02/2017 11:00	3,3	21/02/2017 18:20	1,9	22/02/2017 0:30	0,8
21/02/2017 11:10	3,8	21/02/2017 18:30	1,4	22/02/2017 0:40	0,9
21/02/2017 11:20	3,8	21/02/2017 18:40	1,6	22/02/2017 0:50	0,9
21/02/2017 11:30	3,6	21/02/2017 18:50	1,6	22/02/2017 1:00	0,9
21/02/2017 11:40	3,6	21/02/2017 19:00	1,4	22/02/2017 1:10	0,8
21/02/2017 11:50	4,4	21/02/2017 19:10	1,1	22/02/2017 1:20	0,6
21/02/2017 12:00	4,4	21/02/2017 19:20	1	22/02/2017 1:30	0,4
21/02/2017 12:10	4,4	21/02/2017 19:30	0,7	22/02/2017 1:40	0,6
21/02/2017 12:20	5,2	21/02/2017 19:40	0,9	22/02/2017 1:50	0,9
21/02/2017 12:30	3,8	21/02/2017 19:50	0,4	22/02/2017 2:00	1
21/02/2017 12:40	4,4	21/02/2017 20:00	0,6	22/02/2017 2:10	1
21/02/2017 12:50	4,8	21/02/2017 20:10	0,6	22/02/2017 2:20	0,9
21/02/2017 13:00	4,9	21/02/2017 20:20	0,8	22/02/2017 2:30	1,5
21/02/2017 13:10	4,3	21/02/2017 20:30	0,8	22/02/2017 2:40	1,2
21/02/2017 13:20	4,6	21/02/2017 20:40	0,6	22/02/2017 2:50	0,8
21/02/2017 13:30	5	21/02/2017 20:50	0,5	22/02/2017 3:00	0,7
21/02/2017 13:40	3,3	21/02/2017 21:00	0,3	22/02/2017 3:10	0,7
21/02/2017 14:50	1,9	21/02/2017 21:10	0,4	22/02/2017 3:20	0,6
21/02/2017 15:00	1,8	21/02/2017 21:20	0,7	22/02/2017 3:30	0,3
21/02/2017 15:20	3,4	21/02/2017 21:30	0,3	22/02/2017 3:40	0,5
21/02/2017 15:30	2,6	21/02/2017 21:40	0,6	22/02/2017 3:50	1
21/02/2017 15:40	2,8	21/02/2017 21:50	0,5	22/02/2017 4:00	1,5
21/02/2017 15:50	2,8	21/02/2017 22:00	0,7	22/02/2017 4:10	1,3
21/02/2017 16:00	2,5	21/02/2017 22:10	1,4	22/02/2017 4:20	0,5
21/02/2017 16:10	2	21/02/2017 22:20	1,7	22/02/2017 4:30	0,3
21/02/2017 16:20	2	21/02/2017 22:30	1,3	22/02/2017 4:40	0,8
21/02/2017 16:30	1,5	21/02/2017 22:40	1,2	22/02/2017 4:50	1,2
21/02/2017 16:40	1,9	21/02/2017 22:50	1,5	22/02/2017 5:00	0,8
21/02/2017 16:50	2,2	21/02/2017 23:00	1,2	22/02/2017 5:10	0,7
21/02/2017 17:00	2	21/02/2017 23:10	1,4	22/02/2017 5:20	0,7
21/02/2017 17:10	2,3	21/02/2017 23:20	0,9	22/02/2017 5:30	0,4
21/02/2017 17:20	2,4	21/02/2017 23:30	1,1	22/02/2017 5:40	0,7
21/02/2017 17:30	2,3	21/02/2017 23:40	1	22/02/2017 5:50	0,5
21/02/2017 17:40	2,5	21/02/2017 23:50	0,9	22/02/2017 6:00	0,4
21/02/2017 17:50	2,2	22/02/2017 0:00	1,2	22/02/2017 6:10	0,9
21/02/2017 18:00	1,9	22/02/2017 0:10	0,9	22/02/2017 6:20	3,8
21/02/2017 18:10	2,1	22/02/2017 0:20	0,6	22/02/2017 6:30	3,6

Fecha	Velocidad	Fecha	Velocidad	Fecha	Velocidad
22/02/2017 6:40	3,6	22/02/2017 14:10	5,7	22/02/2017 20:20	0,9
22/02/2017 6:50	3,5	22/02/2017 14:20	5,2	22/02/2017 20:30	1,9
22/02/2017 7:00	2,4	22/02/2017 14:30	5,4	22/02/2017 20:40	0,8
22/02/2017 7:10	2,2	22/02/2017 14:40	5,1	22/02/2017 20:50	0,6
22/02/2017 7:20	2,3	22/02/2017 14:50	5,4	22/02/2017 21:00	0,9
22/02/2017 7:30	2,8	22/02/2017 15:00	5,6	22/02/2017 21:10	1,2
22/02/2017 7:40	3,7	22/02/2017 15:10	4,7	22/02/2017 21:20	0,8
22/02/2017 7:50	4,8	22/02/2017 15:20	4,8	22/02/2017 21:30	0,6
22/02/2017 8:00	5,1	22/02/2017 15:30	4,7	22/02/2017 21:40	1
22/02/2017 8:10	4,6	22/02/2017 15:40	4,3	22/02/2017 21:50	1,6
22/02/2017 8:20	4,4	22/02/2017 15:50	4,5	22/02/2017 22:00	1,5
22/02/2017 8:30	5	22/02/2017 16:00	3,6	22/02/2017 22:10	1,5
22/02/2017 8:40	4,9	22/02/2017 16:10	4,5	22/02/2017 22:20	1,3
22/02/2017 8:50	4,5	22/02/2017 16:20	3,8	22/02/2017 22:30	0,5
22/02/2017 9:40	5	22/02/2017 16:30	3,9	22/02/2017 22:40	0,3
22/02/2017 9:50	4,8	22/02/2017 16:40	3,6	22/02/2017 22:50	0,5
22/02/2017 10:00	4,2	22/02/2017 16:50	3,8	22/02/2017 23:00	0,6
22/02/2017 10:10	4,7	22/02/2017 17:00	4	22/02/2017 23:10	0,5
22/02/2017 10:20	4,3	22/02/2017 17:10	4,1	22/02/2017 23:20	0,8
22/02/2017 10:30	4,4	22/02/2017 17:20	3,7	22/02/2017 23:30	1,9
22/02/2017 10:40	3,5	22/02/2017 17:30	3,2	22/02/2017 23:40	2,2
22/02/2017 10:50	2,8	22/02/2017 17:40	2,3	22/02/2017 23:50	1,4
22/02/2017 11:00	1,8	22/02/2017 17:50	3	23/02/2017 0:00	1,3
22/02/2017 11:10	2,8	22/02/2017 18:00	3,5	23/02/2017 0:10	1,1
22/02/2017 11:20	2,7	22/02/2017 18:10	2,8	23/02/2017 0:20	0,6
22/02/2017 11:30	2,3	22/02/2017 18:20	2,6	23/02/2017 0:30	0,3
22/02/2017 12:10	2,5	22/02/2017 18:30	2,2	23/02/2017 0:40	0,3
22/02/2017 12:20	4,1	22/02/2017 18:40	2,2	23/02/2017 0:50	0,6
22/02/2017 12:40	3,8	22/02/2017 18:50	1,7	23/02/2017 1:00	1
22/02/2017 12:50	3,8	22/02/2017 19:00	1,2	23/02/2017 1:10	1,3
22/02/2017 13:00	5,1	22/02/2017 19:10	1,3	23/02/2017 1:20	1
22/02/2017 13:10	5	22/02/2017 19:20	1	23/02/2017 1:30	0,7
22/02/2017 13:20	5,2	22/02/2017 19:30	0,6	23/02/2017 1:40	1,3
22/02/2017 13:30	4,9	22/02/2017 19:40	1,1	23/02/2017 1:50	0,9
22/02/2017 13:40	5,2	22/02/2017 19:50	1,8	23/02/2017 2:00	0,9
22/02/2017 13:50	5,7	22/02/2017 20:00	1,7	23/02/2017 2:10	0,8
22/02/2017 14:00	4,6	22/02/2017 20:10	1,3	23/02/2017 2:20	0,9

Fecha	Velocidad	Fecha	Velocidad	Fecha	Velocidad
23/02/2017 2:30	0,8	23/02/2017 9:10	2,4	23/02/2017 15:50	3,9
23/02/2017 2:40	0,7	23/02/2017 9:50	1,4	23/02/2017 16:00	4,4
23/02/2017 2:50	0,5	23/02/2017 10:00	1,5	23/02/2017 16:10	4,4
23/02/2017 3:00	0,3	23/02/2017 10:10	2,5	23/02/2017 16:20	4,2
23/02/2017 3:10	0,5	23/02/2017 10:20	2	23/02/2017 16:30	4,5
23/02/2017 3:20	0,6	23/02/2017 10:30	1,7	23/02/2017 16:40	3,7
23/02/2017 3:30	0,9	23/02/2017 10:40	1,3	23/02/2017 16:50	3,6
23/02/2017 3:40	0,8	23/02/2017 10:50	1,6	23/02/2017 17:00	3,3
23/02/2017 3:50	0,7	23/02/2017 11:00	1,2	23/02/2017 17:10	3,2
23/02/2017 4:00	1,1	23/02/2017 11:10	1,5	23/02/2017 17:20	2,6
23/02/2017 4:10	1,4	23/02/2017 11:20	1,9	23/02/2017 17:30	2,4
23/02/2017 4:20	1,2	23/02/2017 11:30	1,4	23/02/2017 17:40	2,3
23/02/2017 4:30	1,1	23/02/2017 11:40	1,1	23/02/2017 17:50	2,2
23/02/2017 4:40	0,9	23/02/2017 11:50	1,4	23/02/2017 18:00	2,2
23/02/2017 4:50	0,4	23/02/2017 12:00	1,4	23/02/2017 18:10	2
23/02/2017 5:00	0,8	23/02/2017 12:10	2,5	23/02/2017 18:20	2
23/02/2017 5:10	0,6	23/02/2017 12:20	1,4	23/02/2017 18:30	2,2
23/02/2017 5:20	1,1	23/02/2017 12:30	2,3	23/02/2017 18:40	2
23/02/2017 5:30	1,4	23/02/2017 12:40	1,9	23/02/2017 18:50	2
23/02/2017 5:40	1,5	23/02/2017 12:50	2,7	23/02/2017 19:00	2
23/02/2017 5:50	0,9	23/02/2017 13:00	3,9	23/02/2017 19:10	2,3
23/02/2017 6:00	1,5	23/02/2017 13:10	4,4	23/02/2017 19:20	2,1
23/02/2017 6:10	1,6	23/02/2017 13:20	5,1	23/02/2017 19:30	2
23/02/2017 6:20	2,3	23/02/2017 13:30	5,8	23/02/2017 19:40	1,9
23/02/2017 6:50	2,2	23/02/2017 13:40	5,4	23/02/2017 19:50	1,8
23/02/2017 7:00	1,4	23/02/2017 13:50	4,7	23/02/2017 20:00	1,9
23/02/2017 7:10	2	23/02/2017 14:00	5,4	23/02/2017 20:10	1,8
23/02/2017 7:20	2,2	23/02/2017 14:10	4,8	23/02/2017 20:20	1,7
23/02/2017 7:30	1,5	23/02/2017 14:20	4,5	23/02/2017 20:30	1,6
23/02/2017 7:40	1,6	23/02/2017 14:30	4,8	23/02/2017 20:40	2,4
23/02/2017 7:50	1	23/02/2017 14:40	5,1	23/02/2017 20:50	3,4
23/02/2017 8:00	0,9	23/02/2017 14:50	5	23/02/2017 21:00	3,2
23/02/2017 8:10	1,4	23/02/2017 15:00	4,5	23/02/2017 21:10	2,6
23/02/2017 8:20	1,6	23/02/2017 15:10	5,6	23/02/2017 21:20	1,9
23/02/2017 8:30	1,8	23/02/2017 15:20	5,1	23/02/2017 21:30	2,6
23/02/2017 8:40	2,3	23/02/2017 15:30	4,7	23/02/2017 21:40	4,6
23/02/2017 9:00	2	23/02/2017 15:40	4,6	23/02/2017 21:50	3,5

Fecha	Velocidad	Fecha	Velocidad	Fecha	Velocidad
23/02/2017 22:00	4,4	24/02/2017 4:10	1,7	24/02/2017 10:20	3,7
23/02/2017 22:10	5,2	24/02/2017 4:20	1	24/02/2017 10:30	4,3
23/02/2017 22:20	4,7	24/02/2017 4:30	0,8	24/02/2017 10:40	4,1
23/02/2017 22:30	1,8	24/02/2017 4:40	0,9	24/02/2017 10:50	4,9
23/02/2017 22:40	3	24/02/2017 4:50	0,5	24/02/2017 11:00	3,8
23/02/2017 22:50	2,6	24/02/2017 5:00	0,4	24/02/2017 11:10	4,8
23/02/2017 23:00	2,1	24/02/2017 5:10	1,1	24/02/2017 11:20	5
23/02/2017 23:10	1,4	24/02/2017 5:20	1,6	24/02/2017 11:30	4,5
23/02/2017 23:20	1	24/02/2017 5:30	1,3	24/02/2017 11:40	5
23/02/2017 23:30	2,3	24/02/2017 5:40	1,4	24/02/2017 11:50	4,3
23/02/2017 23:40	1,8	24/02/2017 5:50	0,9	24/02/2017 12:00	4,7
23/02/2017 23:50	1	24/02/2017 6:00	1	24/02/2017 12:10	4,9
24/02/2017 0:00	1,4	24/02/2017 6:10	0,9	24/02/2017 12:20	4,7
24/02/2017 0:10	2,5	24/02/2017 6:20	0,8	24/02/2017 12:30	4,2
24/02/2017 0:20	1,8	24/02/2017 6:30	2,6	24/02/2017 12:40	4,1
24/02/2017 0:30	1,2	24/02/2017 6:40	2,8	24/02/2017 12:50	3,4
24/02/2017 0:40	1	24/02/2017 6:50	1,6	24/02/2017 13:00	3,9
24/02/2017 0:50	1,3	24/02/2017 7:00	0,8	24/02/2017 13:10	3,1
24/02/2017 1:00	2,9	24/02/2017 7:10	0,7	24/02/2017 13:20	2,7
24/02/2017 1:10	2,2	24/02/2017 7:20	0,5	24/02/2017 13:30	3,6
24/02/2017 1:20	1,6	24/02/2017 7:30	0,7	24/02/2017 13:40	3,3
24/02/2017 1:30	0,6	24/02/2017 7:40	0,3	24/02/2017 13:50	2,6
24/02/2017 1:40	1,1	24/02/2017 7:50	1,8	24/02/2017 14:00	2,6
24/02/2017 1:50	1,5	24/02/2017 8:00	2,1	24/02/2017 14:10	2,8
24/02/2017 2:00	2,1	24/02/2017 8:10	2,3	24/02/2017 14:20	3,5
24/02/2017 2:10	2	24/02/2017 8:20	2,6	24/02/2017 14:30	3,5
24/02/2017 2:20	1,5	24/02/2017 8:30	4	24/02/2017 14:40	3,1
24/02/2017 2:30	1,5	24/02/2017 8:40	3,7	24/02/2017 14:50	3,5
24/02/2017 2:40	0,9	24/02/2017 8:50	4,6	24/02/2017 15:00	3,4
24/02/2017 2:50	0,6	24/02/2017 9:00	4	24/02/2017 15:10	2,9
24/02/2017 3:00	0,9	24/02/2017 9:10	3,9	24/02/2017 15:20	3
24/02/2017 3:10	1,3	24/02/2017 9:20	2,9	24/02/2017 15:30	3,7
24/02/2017 3:20	1,6	24/02/2017 9:30	3,2	24/02/2017 15:40	3,1
24/02/2017 3:30	1,4	24/02/2017 9:40	3	24/02/2017 15:50	2,9
24/02/2017 3:40	1,6	24/02/2017 9:50	3,4	24/02/2017 16:00	3,2
24/02/2017 3:50	2,4	24/02/2017 10:00	3,6	24/02/2017 16:10	3,5
24/02/2017 4:00	2,4	24/02/2017 10:10	3,4	24/02/2017 16:20	3,3

Fecha	Velocidad	Fecha	Velocidad	Fecha	Velocidad
24/02/2017 16:30	3,2	24/02/2017 22:50	1,4	25/02/2017 5:00	1
24/02/2017 16:40	3,3	24/02/2017 23:00	1,5	25/02/2017 5:10	0,6
24/02/2017 16:50	3	24/02/2017 23:10	1,8	25/02/2017 5:20	1,4
24/02/2017 17:10	2,5	24/02/2017 23:20	1,7	25/02/2017 5:30	3,1
24/02/2017 17:20	2,8	24/02/2017 23:30	0,7	25/02/2017 5:40	3
24/02/2017 17:30	2,3	24/02/2017 23:40	0,8	25/02/2017 5:50	2,3
24/02/2017 17:40	2,9	24/02/2017 23:50	0,6	25/02/2017 6:00	1,9
24/02/2017 17:50	2,1	25/02/2017 0:00	0,5	25/02/2017 6:10	1,3
24/02/2017 18:00	1,9	25/02/2017 0:10	1,1	25/02/2017 6:20	0,8
24/02/2017 18:10	1,9	25/02/2017 0:20	1,1	25/02/2017 6:30	1,7
24/02/2017 18:20	2,3	25/02/2017 0:30	1,1	25/02/2017 6:40	1,5
24/02/2017 18:30	1,6	25/02/2017 0:40	0,8	25/02/2017 6:50	1
24/02/2017 18:40	1,2	25/02/2017 0:50	1,3	25/02/2017 7:00	1,7
24/02/2017 18:50	1,4	25/02/2017 1:00	1,4	25/02/2017 7:10	2
24/02/2017 19:00	1	25/02/2017 1:10	1,5	25/02/2017 7:20	1,2
24/02/2017 19:10	0,5	25/02/2017 1:20	1	25/02/2017 7:30	1,3
24/02/2017 19:20	0,6	25/02/2017 1:30	1,2	25/02/2017 7:40	2,7
24/02/2017 19:30	0,8	25/02/2017 1:40	1,4	25/02/2017 7:50	3,1
24/02/2017 19:40	0,5	25/02/2017 1:50	0,7	25/02/2017 8:00	3,1
24/02/2017 19:50	0,9	25/02/2017 2:00	0,7	25/02/2017 8:10	3,5
24/02/2017 20:00	1,1	25/02/2017 2:10	0,8	25/02/2017 8:20	2,8
24/02/2017 20:10	1,3	25/02/2017 2:20	0,8	25/02/2017 8:30	3,2
24/02/2017 20:20	1,3	25/02/2017 2:30	0,9	25/02/2017 8:40	2,4
24/02/2017 20:30	1,1	25/02/2017 2:40	0,9	25/02/2017 8:50	3,3
24/02/2017 20:40	1,5	25/02/2017 2:50	1,7	25/02/2017 9:00	4,2
24/02/2017 20:50	1,5	25/02/2017 3:00	1,7	25/02/2017 9:10	3,1
24/02/2017 21:00	1,4	25/02/2017 3:10	2,7	25/02/2017 9:20	3,4
24/02/2017 21:10	1,5	25/02/2017 3:20	2	25/02/2017 9:30	3,3
24/02/2017 21:20	0,7	25/02/2017 3:30	0,9	25/02/2017 9:40	3,9
24/02/2017 21:30	0,5	25/02/2017 3:40	1,3	25/02/2017 9:50	3,6
24/02/2017 21:40	0,4	25/02/2017 3:50	1,4	25/02/2017 10:00	4
24/02/2017 21:50	0,5	25/02/2017 4:00	1,4	25/02/2017 10:10	3,4
24/02/2017 22:00	1,2	25/02/2017 4:10	0,5	25/02/2017 10:20	3,6
24/02/2017 22:10	1,2	25/02/2017 4:20	0,3	25/02/2017 10:30	3,4
24/02/2017 22:20	1,2	25/02/2017 4:30	0,4	25/02/2017 10:40	3,8
24/02/2017 22:30	1,1	25/02/2017 4:40	1	25/02/2017 10:50	3,4
24/02/2017 22:40	1,6	25/02/2017 4:50	1,3	25/02/2017 11:00	4,7

Fecha	Velocidad	Fecha	Velocidad	Fecha	Velocidad
25/02/2017 11:10	3,7	25/02/2017 17:20	3,2	25/02/2017 23:30	1,9
25/02/2017 11:20	4,6	25/02/2017 17:30	3	25/02/2017 23:40	0,6
25/02/2017 11:30	4,4	25/02/2017 17:40	3,1	25/02/2017 23:50	0,2
25/02/2017 11:40	4,6	25/02/2017 17:50	2,5	26/02/2017 0:00	1,2
25/02/2017 11:50	4,7	25/02/2017 18:00	2,4	26/02/2017 0:10	1
25/02/2017 12:00	5,5	25/02/2017 18:10	1,9	26/02/2017 0:20	0,7
25/02/2017 12:10	5,2	25/02/2017 18:20	1,9	26/02/2017 0:30	0,8
25/02/2017 12:20	5,8	25/02/2017 18:30	1,9	26/02/2017 0:40	0,6
25/02/2017 12:30	5,9	25/02/2017 18:40	1,8	26/02/2017 0:50	0,7
25/02/2017 12:40	6,3	25/02/2017 18:50	1,3	26/02/2017 1:00	0,5
25/02/2017 12:50	5,8	25/02/2017 19:00	2	26/02/2017 1:10	0,8
25/02/2017 13:00	6,4	25/02/2017 19:10	1,5	26/02/2017 1:20	0,5
25/02/2017 13:10	6,1	25/02/2017 19:20	1,5	26/02/2017 1:30	1
25/02/2017 13:20	5,6	25/02/2017 19:30	1,8	26/02/2017 1:40	1
25/02/2017 13:30	5,6	25/02/2017 19:40	1,5	26/02/2017 1:50	0,7
25/02/2017 13:40	6,8	25/02/2017 19:50	1,1	26/02/2017 2:00	0,6
25/02/2017 13:50	6	25/02/2017 20:00	0,8	26/02/2017 2:10	1
25/02/2017 14:00	5,8	25/02/2017 20:10	1,5	26/02/2017 2:20	0,8
25/02/2017 14:10	5,5	25/02/2017 20:20	1,5	26/02/2017 2:30	3,6
25/02/2017 14:20	5,7	25/02/2017 20:30	1,6	26/02/2017 2:40	2,7
25/02/2017 14:30	5,1	25/02/2017 20:40	1,3	26/02/2017 2:50	3,8
25/02/2017 14:40	6,5	25/02/2017 20:50	1,6	26/02/2017 3:00	3,4
25/02/2017 14:50	6	25/02/2017 21:00	1,5	26/02/2017 3:10	3,3
25/02/2017 15:00	5,7	25/02/2017 21:10	1,2	26/02/2017 3:20	2,4
25/02/2017 15:10	4,8	25/02/2017 21:20	1,2	26/02/2017 3:30	2,4
25/02/2017 15:20	4,9	25/02/2017 21:30	1,4	26/02/2017 3:40	2,4
25/02/2017 15:30	4,9	25/02/2017 21:40	0,8	26/02/2017 3:50	2,9
25/02/2017 15:40	5	25/02/2017 21:50	1,2	26/02/2017 4:00	2,6
25/02/2017 15:50	5,5	25/02/2017 22:00	1,7	26/02/2017 4:10	1,9
25/02/2017 16:00	5,2	25/02/2017 22:10	1,9	26/02/2017 4:20	1,2
25/02/2017 16:10	4,8	25/02/2017 22:20	1,8	26/02/2017 4:30	1,5
25/02/2017 16:20	5,1	25/02/2017 22:30	1,2	26/02/2017 4:40	2
25/02/2017 16:30	4,5	25/02/2017 22:40	1	26/02/2017 4:50	1,8
25/02/2017 16:40	4,6	25/02/2017 22:50	0,8	26/02/2017 5:00	1,5
25/02/2017 16:50	3,6	25/02/2017 23:00	1,1	26/02/2017 5:10	1,3
25/02/2017 17:00	3,8	25/02/2017 23:10	1	26/02/2017 5:20	1,2
25/02/2017 17:10	3,7	25/02/2017 23:20	1	26/02/2017 5:30	2,1

Fecha	Velocidad	Fecha	Velocidad	Fecha	Velocidad
26/02/2017 5:40	1,7	26/02/2017 12:00	4,7	26/02/2017 18:50	3,5
26/02/2017 5:50	0,9	26/02/2017 12:10	4,6	26/02/2017 19:00	4,2
26/02/2017 6:00	2,4	26/02/2017 12:20	3,9	26/02/2017 19:10	3
26/02/2017 6:10	2,3	26/02/2017 12:30	4,7	26/02/2017 19:20	3,9
26/02/2017 6:20	2	26/02/2017 13:20	5	26/02/2017 19:30	3,3
26/02/2017 6:30	2,1	26/02/2017 13:30	4,8	26/02/2017 19:40	4,6
26/02/2017 6:40	1,6	26/02/2017 13:40	4,4	26/02/2017 19:50	4
26/02/2017 6:50	0,8	26/02/2017 13:50	4,3	26/02/2017 20:00	3,4
26/02/2017 7:00	1,2	26/02/2017 14:00	3,5	26/02/2017 20:10	3,5
26/02/2017 7:10	1,7	26/02/2017 14:10	3,6	26/02/2017 20:20	3
26/02/2017 7:20	2,3	26/02/2017 14:20	3,6	26/02/2017 20:30	3,5
26/02/2017 7:30	2,7	26/02/2017 14:30	3,3	26/02/2017 20:40	3,8
26/02/2017 7:40	3,2	26/02/2017 14:40	4	26/02/2017 20:50	4,1
26/02/2017 7:50	4,4	26/02/2017 14:50	4	26/02/2017 21:00	3,9
26/02/2017 8:00	2,9	26/02/2017 15:00	3,2	26/02/2017 21:10	3,7
26/02/2017 8:10	1,9	26/02/2017 15:10	4	26/02/2017 21:20	2,4
26/02/2017 8:20	0,9	26/02/2017 15:20	3,9	26/02/2017 21:30	3,7
26/02/2017 8:30	0,8	26/02/2017 15:30	3,6	26/02/2017 21:40	3,4
26/02/2017 8:40	0,8	26/02/2017 15:40	3,7	26/02/2017 21:50	2,8
26/02/2017 8:50	1,9	26/02/2017 15:50	3,5	26/02/2017 22:00	2,3
26/02/2017 9:00	1,7	26/02/2017 16:00	4	26/02/2017 22:10	2,5
26/02/2017 9:10	1	26/02/2017 16:10	4,4	26/02/2017 22:20	2,9
26/02/2017 9:20	0,7	26/02/2017 16:20	4,2	26/02/2017 22:30	2,8
26/02/2017 9:40	0,8	26/02/2017 16:30	3,9	26/02/2017 22:40	2,7
26/02/2017 9:50	1,2	26/02/2017 16:40	3,4	26/02/2017 22:50	2,6
26/02/2017 10:00	1,2	26/02/2017 16:50	2,8	26/02/2017 23:00	1,7
26/02/2017 10:10	0,9	26/02/2017 17:00	2	26/02/2017 23:10	1,8
26/02/2017 10:20	0,8	26/02/2017 17:10	1,3	26/02/2017 23:20	1,7
26/02/2017 10:30	1,9	26/02/2017 17:20	0,8	26/02/2017 23:30	1,2
26/02/2017 10:40	2	26/02/2017 17:30	1,2	26/02/2017 23:40	3,4
26/02/2017 10:50	2,4	26/02/2017 17:40	1,1	26/02/2017 23:50	2,4
26/02/2017 11:00	3,6	26/02/2017 17:50	2,1	27/02/2017 0:00	2,9
26/02/2017 11:10	4,5	26/02/2017 18:00	2,3	27/02/2017 0:10	2,3
26/02/2017 11:20	4,6	26/02/2017 18:10	2,8	27/02/2017 0:20	2
26/02/2017 11:30	4,7	26/02/2017 18:20	3,7	27/02/2017 0:30	2,6
26/02/2017 11:40	4,6	26/02/2017 18:30	3,7	27/02/2017 0:40	2,2
26/02/2017 11:50	4,5	26/02/2017 18:40	3,2	27/02/2017 0:50	1,9

Fecha	Velocidad	Fecha	Velocidad	Fecha	Velocidad
27/02/2017 1:00	1	27/02/2017 7:10	1,5	27/02/2017 13:40	4,5
27/02/2017 1:10	2,5	27/02/2017 7:20	1,1	27/02/2017 13:50	5,9
27/02/2017 1:20	2,7	27/02/2017 7:30	0,7	27/02/2017 14:00	5,5
27/02/2017 1:30	1,9	27/02/2017 7:40	0,9	27/02/2017 14:10	4,9
27/02/2017 1:40	1,1	27/02/2017 7:50	1,7	27/02/2017 14:20	5,7
27/02/2017 1:50	0,9	27/02/2017 8:00	1,8	27/02/2017 14:30	5,5
27/02/2017 2:00	1,7	27/02/2017 8:10	1,8	27/02/2017 14:40	6,5
27/02/2017 2:10	1,7	27/02/2017 8:20	0,8	27/02/2017 14:50	5,1
27/02/2017 2:20	1,5	27/02/2017 8:30	0,8	27/02/2017 15:00	5,3
27/02/2017 2:30	1,3	27/02/2017 8:40	1	27/02/2017 15:10	5
27/02/2017 2:40	1,2	27/02/2017 8:50	1	27/02/2017 15:20	5,7
27/02/2017 2:50	1,1	27/02/2017 9:00	0,7	27/02/2017 15:30	5,9
27/02/2017 3:00	1	27/02/2017 9:10	0,5	27/02/2017 15:40	5
27/02/2017 3:10	0,6	27/02/2017 9:20	0,4	27/02/2017 15:50	5,3
27/02/2017 3:20	0,8	27/02/2017 9:30	1	27/02/2017 16:00	5,3
27/02/2017 3:30	0,4	27/02/2017 9:40	1	27/02/2017 16:10	4,9
27/02/2017 3:40	1	27/02/2017 9:50	0,9	27/02/2017 16:20	5
27/02/2017 3:50	1	27/02/2017 10:00	1,1	27/02/2017 16:30	5
27/02/2017 4:00	1,2	27/02/2017 10:10	0,8	27/02/2017 16:50	4,8
27/02/2017 4:10	1	27/02/2017 10:20	1,1	27/02/2017 17:00	4,2
27/02/2017 4:20	0,8	27/02/2017 10:30	0,8	27/02/2017 17:10	4,2
27/02/2017 4:30	1	27/02/2017 10:40	2,1	27/02/2017 17:20	3,7
27/02/2017 4:40	2,1	27/02/2017 10:50	2,7	27/02/2017 17:30	3,7
27/02/2017 4:50	1,1	27/02/2017 11:00	2,9	27/02/2017 17:40	4,3
27/02/2017 5:00	0,5	27/02/2017 11:10	3,8	27/02/2017 17:50	3,1
27/02/2017 5:10	0,6	27/02/2017 11:20	3,6	27/02/2017 18:00	3,2
27/02/2017 5:20	0,6	27/02/2017 11:30	4,6	27/02/2017 18:10	2,6
27/02/2017 5:30	0,5	27/02/2017 11:40	4,6	27/02/2017 18:20	2,4
27/02/2017 5:40	1	27/02/2017 12:10	5,6	27/02/2017 18:30	2,1
27/02/2017 5:50	0,6	27/02/2017 12:20	6,4	27/02/2017 18:40	1,7
27/02/2017 6:00	0,6	27/02/2017 12:30	4,6	27/02/2017 18:50	1,4
27/02/2017 6:10	0,7	27/02/2017 12:40	4,1	27/02/2017 19:00	1,1
27/02/2017 6:20	1	27/02/2017 12:50	4,7	27/02/2017 19:10	1,2
27/02/2017 6:30	1,1	27/02/2017 13:00	4,9	27/02/2017 19:20	1,3
27/02/2017 6:40	1,1	27/02/2017 13:10	4	27/02/2017 19:30	1,3
27/02/2017 6:50	1,4	27/02/2017 13:20	4,4	27/02/2017 19:40	1
27/02/2017 7:00	1,1	27/02/2017 13:30	4,9	27/02/2017 19:50	1

Fecha	Velocidad	Fecha	Velocidad	Fecha	Velocidad
27/02/2017 20:00	0,9	28/02/2017 2:10	0,6	28/02/2017 8:40	1,4
27/02/2017 20:10	1,7	28/02/2017 2:20	1	28/02/2017 8:50	1,7
27/02/2017 20:20	1,8	28/02/2017 2:30	0,6	28/02/2017 9:00	3,1
27/02/2017 20:30	1,9	28/02/2017 2:40	0,7	28/02/2017 9:10	4,2
27/02/2017 20:40	1,7	28/02/2017 2:50	0,6	28/02/2017 9:20	4,3
27/02/2017 20:50	1,6	28/02/2017 3:00	0,3	28/02/2017 9:30	4,8
27/02/2017 21:00	1,9	28/02/2017 3:10	0,4	28/02/2017 9:40	5,2
27/02/2017 21:10	1,8	28/02/2017 3:20	0,5	28/02/2017 9:50	5,2
27/02/2017 21:20	1,5	28/02/2017 3:30	1,1	28/02/2017 10:00	5,8
27/02/2017 21:30	1,8	28/02/2017 3:40	0,8	28/02/2017 10:10	5,9
27/02/2017 21:40	1,3	28/02/2017 3:50	1,3	28/02/2017 10:20	5,6
27/02/2017 21:50	1,4	28/02/2017 4:00	1,1	28/02/2017 10:30	4,5
27/02/2017 22:00	0,9	28/02/2017 4:10	1,4	28/02/2017 10:40	4,4
27/02/2017 22:10	0,9	28/02/2017 4:20	1,1	28/02/2017 10:50	5,1
27/02/2017 22:20	0,5	28/02/2017 4:30	1,5	28/02/2017 11:00	5,8
27/02/2017 22:30	0,5	28/02/2017 4:40	1,8	28/02/2017 11:10	5,8
27/02/2017 22:40	0,9	28/02/2017 4:50	1,4	28/02/2017 11:20	5,1
27/02/2017 22:50	1,6	28/02/2017 5:00	1,4	28/02/2017 11:30	5,2
27/02/2017 23:00	1,7	28/02/2017 5:10	1,5	28/02/2017 11:40	4,6
27/02/2017 23:10	1,5	28/02/2017 5:20	1,6	28/02/2017 11:50	5
27/02/2017 23:20	1,4	28/02/2017 5:30	1,5	28/02/2017 12:00	5,8
27/02/2017 23:30	1,1	28/02/2017 5:40	1,6	28/02/2017 12:10	4,7
27/02/2017 23:40	1	28/02/2017 5:50	1,2	28/02/2017 12:20	4,8
27/02/2017 23:50	0,8	28/02/2017 6:00	0,6	28/02/2017 12:30	4,9
28/02/2017 0:00	0,7	28/02/2017 6:20	1,2	28/02/2017 12:40	4,9
28/02/2017 0:10	0,9	28/02/2017 6:30	1,2	28/02/2017 12:50	5,5
28/02/2017 0:20	0,7	28/02/2017 6:40	1,2	28/02/2017 13:00	5,4
28/02/2017 0:30	1,3	28/02/2017 6:50	1,6	28/02/2017 13:10	4,8
28/02/2017 0:40	1,2	28/02/2017 7:00	1,3	28/02/2017 13:20	5,4
28/02/2017 0:50	1,6	28/02/2017 7:10	1,5	28/02/2017 13:30	5,2
28/02/2017 1:00	1,2	28/02/2017 7:20	1,6	28/02/2017 13:40	5,3
28/02/2017 1:10	1	28/02/2017 7:30	0,8	28/02/2017 13:50	5,9
28/02/2017 1:20	0,8	28/02/2017 7:50	1,1	28/02/2017 14:00	6,3
28/02/2017 1:30	0,4	28/02/2017 8:00	1,1	28/02/2017 14:10	5,9
28/02/2017 1:40	0,8	28/02/2017 8:10	0,8	28/02/2017 14:20	5,8
28/02/2017 1:50	0,9	28/02/2017 8:20	1,3	28/02/2017 14:30	5,3
28/02/2017 2:00	0,7	28/02/2017 8:30	1,2	28/02/2017 14:40	6,1

Fecha	Velocidad	Fecha	Velocidad	Fecha	Velocidad
28/02/2017 14:50	6,4	28/02/2017 17:40	4,1	28/02/2017 20:30	1
28/02/2017 15:00	6,1	28/02/2017 17:50	3,9	28/02/2017 20:40	0,9
28/02/2017 15:10	6,9	28/02/2017 18:00	3,7	28/02/2017 20:50	1,5
28/02/2017 15:20	5,9	28/02/2017 18:10	3,5	28/02/2017 21:00	1,3
28/02/2017 15:30	6,4	28/02/2017 18:20	2,1	28/02/2017 21:10	1,3
28/02/2017 15:40	5,7	28/02/2017 18:30	1,8	28/02/2017 21:20	1
28/02/2017 15:50	4,8	28/02/2017 18:40	2,2	28/02/2017 21:30	2
28/02/2017 16:00	5,4	28/02/2017 18:50	1,8	28/02/2017 21:40	3,9
28/02/2017 16:10	6,5	28/02/2017 19:00	1,6	28/02/2017 21:50	1,7
28/02/2017 16:20	5	28/02/2017 19:10	1,8	28/02/2017 22:00	1,2
28/02/2017 16:30	5,2	28/02/2017 19:20	1,5	28/02/2017 22:10	2
28/02/2017 16:40	5,5	28/02/2017 19:30	1,4	28/02/2017 22:20	1,9
28/02/2017 16:50	5,3	28/02/2017 19:40	1,9	28/02/2017 22:30	0,7
28/02/2017 17:00	5	28/02/2017 19:50	2	28/02/2017 22:40	1,5
28/02/2017 17:10	4,3	28/02/2017 20:00	1,7	28/02/2017 22:50	1,2
28/02/2017 17:20	4,3	28/02/2017 20:10	1,7	28/02/2017 23:00	2
28/02/2017 17:30	4,1	28/02/2017 20:20	1,7		

Fecha	Velocidad	Fecha	Velocidad	Fecha	Velocidad
1/03/2017 0:00	3,2	1/03/2017 6:10	1,8	1/03/2017 12:50	2,1
1/03/2017 0:10	3,6	1/03/2017 6:20	1,7	1/03/2017 13:00	2
1/03/2017 0:20	3,4	1/03/2017 6:30	1,6	1/03/2017 13:10	2
1/03/2017 0:30	3,4	1/03/2017 6:40	1,8	1/03/2017 13:20	2,1
1/03/2017 0:40	3,8	1/03/2017 6:50	1,8	1/03/2017 13:30	1,6
1/03/2017 0:50	3,6	1/03/2017 7:00	2	1/03/2017 13:40	1,5
1/03/2017 1:00	3,1	1/03/2017 7:10	2,2	1/03/2017 13:50	1,3
1/03/2017 1:10	2,4	1/03/2017 7:20	2,3	1/03/2017 14:10	1,7
1/03/2017 1:20	3,8	1/03/2017 7:30	1,9	1/03/2017 14:50	1,4
1/03/2017 1:30	4,4	1/03/2017 7:40	2	1/03/2017 15:00	1,2
1/03/2017 1:40	4,7	1/03/2017 7:50	2,2	1/03/2017 16:00	0,8
1/03/2017 1:50	4,8	1/03/2017 8:00	2	1/03/2017 16:10	0,9
1/03/2017 2:00	4,7	1/03/2017 8:10	2	1/03/2017 16:30	1,5
1/03/2017 2:10	4,2	1/03/2017 8:20	1,7	1/03/2017 16:40	1,3
1/03/2017 2:20	4,6	1/03/2017 8:30	1,5	1/03/2017 16:50	0,9
1/03/2017 2:30	4,7	1/03/2017 8:40	0,9	1/03/2017 17:00	0,9
1/03/2017 2:40	5	1/03/2017 8:50	1	1/03/2017 17:20	0,3
1/03/2017 2:50	4	1/03/2017 9:00	2,1	1/03/2017 17:30	1,2
1/03/2017 3:00	3,9	1/03/2017 9:10	2,5	1/03/2017 17:40	1,9
1/03/2017 3:10	2,8	1/03/2017 9:20	2,4	1/03/2017 17:50	1,6
1/03/2017 3:20	3	1/03/2017 9:30	1,9	1/03/2017 18:00	1,3
1/03/2017 3:30	2,5	1/03/2017 9:40	2	1/03/2017 18:10	1,2
1/03/2017 3:40	2,2	1/03/2017 9:50	2,2	1/03/2017 18:20	1,3
1/03/2017 3:50	1,3	1/03/2017 10:00	2,1	1/03/2017 18:30	1
1/03/2017 4:00	1,1	1/03/2017 10:10	2	1/03/2017 18:40	0,8
1/03/2017 4:10	1,5	1/03/2017 10:20	2	1/03/2017 18:50	1
1/03/2017 4:20	1	1/03/2017 10:30	2	1/03/2017 19:00	0,7
1/03/2017 4:30	0,8	1/03/2017 10:40	1,1	1/03/2017 19:10	1,4
1/03/2017 4:40	1,1	1/03/2017 10:50	1,3	1/03/2017 19:20	1,3
1/03/2017 4:50	1	1/03/2017 11:00	1,1	1/03/2017 19:30	1,2
1/03/2017 5:00	1,5	1/03/2017 11:10	1,1	1/03/2017 19:40	0,9
1/03/2017 5:10	1,5	1/03/2017 11:20	1,4	1/03/2017 19:50	0,7
1/03/2017 5:20	1,4	1/03/2017 12:00	1,2	1/03/2017 20:00	1
1/03/2017 5:30	1,5	1/03/2017 12:10	0,7	1/03/2017 20:10	1,1
1/03/2017 5:40	1,6	1/03/2017 12:20	1,1	1/03/2017 20:20	1,2
1/03/2017 5:50	1,6	1/03/2017 12:30	1,7	1/03/2017 20:30	1,2
1/03/2017 6:00	1,9	1/03/2017 12:40	1,9	1/03/2017 20:40	1,7

Fecha	Velocidad	Fecha	Velocidad	Fecha	Velocidad
1/03/2017 20:50	1,4	2/03/2017 3:00	1,1	2/03/2017 9:10	2
1/03/2017 21:00	1,3	2/03/2017 3:10	0,9	2/03/2017 9:20	1,4
1/03/2017 21:10	1,3	2/03/2017 3:20	1,4	2/03/2017 9:30	1,3
1/03/2017 21:20	0,7	2/03/2017 3:30	1,4	2/03/2017 9:40	1,9
1/03/2017 21:30	0,6	2/03/2017 3:40	1	2/03/2017 9:50	2,3
1/03/2017 21:40	0,7	2/03/2017 3:50	0,4	2/03/2017 10:00	2,6
1/03/2017 21:50	0,5	2/03/2017 4:00	0,8	2/03/2017 10:10	1,7
1/03/2017 22:00	0,7	2/03/2017 4:10	0,4	2/03/2017 10:20	1,8
1/03/2017 22:10	1,1	2/03/2017 4:20	1,2	2/03/2017 10:30	1,8
1/03/2017 22:20	1,4	2/03/2017 4:30	1	2/03/2017 10:50	2
1/03/2017 22:30	1,7	2/03/2017 4:40	0,8	2/03/2017 11:00	1,1
1/03/2017 22:40	1,1	2/03/2017 4:50	0,7	2/03/2017 11:10	3,1
1/03/2017 22:50	0,6	2/03/2017 5:00	1,4	2/03/2017 11:20	5,7
1/03/2017 23:00	0,9	2/03/2017 5:10	1,5	2/03/2017 11:40	4,3
1/03/2017 23:10	1,3	2/03/2017 5:20	1,5	2/03/2017 11:50	4,6
1/03/2017 23:20	1,2	2/03/2017 5:30	1,9	2/03/2017 12:00	5,6
1/03/2017 23:30	1,2	2/03/2017 5:40	1,8	2/03/2017 12:10	7,1
1/03/2017 23:40	1,2	2/03/2017 5:50	0,7	2/03/2017 12:20	6,2
1/03/2017 23:50	1,2	2/03/2017 6:00	0,5	2/03/2017 12:30	6,6
2/03/2017 0:00	1	2/03/2017 6:10	0,9	2/03/2017 13:00	5,9
2/03/2017 0:10	1,1	2/03/2017 6:20	1,3	2/03/2017 13:10	5,8
2/03/2017 0:20	1,5	2/03/2017 6:30	1,3	2/03/2017 13:20	5,1
2/03/2017 0:30	1,6	2/03/2017 6:40	0,9	2/03/2017 13:30	5,6
2/03/2017 0:40	1,7	2/03/2017 6:50	0,9	2/03/2017 13:40	5,4
2/03/2017 0:50	1,3	2/03/2017 7:00	0,4	2/03/2017 13:50	5,3
2/03/2017 1:00	1	2/03/2017 7:10	0,7	2/03/2017 14:00	3,9
2/03/2017 1:10	3,1	2/03/2017 7:20	1	2/03/2017 14:10	5
2/03/2017 1:20	3,4	2/03/2017 7:30	0,7	2/03/2017 14:20	4,4
2/03/2017 1:30	2,9	2/03/2017 7:40	0,7	2/03/2017 14:30	5,1
2/03/2017 1:40	2,9	2/03/2017 7:50	0,6	2/03/2017 14:40	3,6
2/03/2017 1:50	2,6	2/03/2017 8:00	1	2/03/2017 14:50	2,8
2/03/2017 2:00	2,7	2/03/2017 8:10	0,5	2/03/2017 15:00	3,6
2/03/2017 2:10	2,1	2/03/2017 8:20	0,9	2/03/2017 15:10	3,3
2/03/2017 2:20	1,9	2/03/2017 8:30	0,9	2/03/2017 15:20	2,7
2/03/2017 2:30	1,7	2/03/2017 8:40	0,9	2/03/2017 15:30	2,8
2/03/2017 2:40	1,3	2/03/2017 8:50	1,4	2/03/2017 15:40	2,9
2/03/2017 2:50	1,2	2/03/2017 9:00	1,8	2/03/2017 16:20	3,4

Fecha	Velocidad	Fecha	Velocidad	Fecha	Velocidad
2/03/2017 16:30	3,8	2/03/2017 22:40	1,8	3/03/2017 4:50	2
2/03/2017 16:40	3,8	2/03/2017 22:50	2	3/03/2017 5:00	1
2/03/2017 16:50	4,4	2/03/2017 23:00	1,6	3/03/2017 5:10	0,6
2/03/2017 17:00	3,8	2/03/2017 23:10	1,9	3/03/2017 5:20	1
2/03/2017 17:10	3,4	2/03/2017 23:20	2	3/03/2017 5:30	0,3
2/03/2017 17:20	3,4	2/03/2017 23:30	1,6	3/03/2017 5:40	0,3
2/03/2017 17:30	4	2/03/2017 23:40	1,6	3/03/2017 5:50	0,9
2/03/2017 17:40	4,1	2/03/2017 23:50	1,7	3/03/2017 6:00	1,2
2/03/2017 17:50	3,4	3/03/2017 0:00	1,3	3/03/2017 6:10	0,8
2/03/2017 18:00	3,7	3/03/2017 0:10	1,5	3/03/2017 6:20	1,3
2/03/2017 18:10	3,6	3/03/2017 0:20	0,8	3/03/2017 6:30	0,8
2/03/2017 18:20	2,5	3/03/2017 0:30	0,8	3/03/2017 6:40	0,7
2/03/2017 18:30	2,1	3/03/2017 0:40	0,9	3/03/2017 6:50	1,1
2/03/2017 18:40	2,2	3/03/2017 0:50	1	3/03/2017 7:00	1
2/03/2017 18:50	1,7	3/03/2017 1:00	1,4	3/03/2017 7:10	0,4
2/03/2017 19:00	1,1	3/03/2017 1:10	1,8	3/03/2017 7:20	1,3
2/03/2017 19:10	1,1	3/03/2017 1:20	0,9	3/03/2017 7:30	1,4
2/03/2017 19:20	0,7	3/03/2017 1:30	0,7	3/03/2017 7:40	1,1
2/03/2017 19:30	0,6	3/03/2017 1:40	0,9	3/03/2017 7:50	0,7
2/03/2017 19:40	1,1	3/03/2017 1:50	0,9	3/03/2017 8:00	0,7
2/03/2017 19:50	1,6	3/03/2017 2:00	1,3	3/03/2017 8:10	0,6
2/03/2017 20:00	1,8	3/03/2017 2:10	1	3/03/2017 8:20	0,5
2/03/2017 20:10	1,7	3/03/2017 2:20	0,9	3/03/2017 8:30	0,9
2/03/2017 20:20	1,8	3/03/2017 2:30	1,2	3/03/2017 8:40	1,1
2/03/2017 20:30	1,1	3/03/2017 2:40	1,2	3/03/2017 8:50	1,6
2/03/2017 20:40	1,5	3/03/2017 2:50	1,5	3/03/2017 9:00	2,5
2/03/2017 20:50	1,6	3/03/2017 3:00	1,5	3/03/2017 9:10	2,9
2/03/2017 21:00	1,7	3/03/2017 3:10	1,5	3/03/2017 9:20	3
2/03/2017 21:10	1,8	3/03/2017 3:20	1,6	3/03/2017 9:30	3,1
2/03/2017 21:20	2,5	3/03/2017 3:30	1,6	3/03/2017 9:40	3,5
2/03/2017 21:30	2,4	3/03/2017 3:40	1,8	3/03/2017 9:50	3,4
2/03/2017 21:40	1,9	3/03/2017 3:50	1,7	3/03/2017 10:00	4,8
2/03/2017 21:50	1,1	3/03/2017 4:00	2,2	3/03/2017 10:10	4,8
2/03/2017 22:00	1,5	3/03/2017 4:10	2,3	3/03/2017 10:20	4,6
2/03/2017 22:10	1,3	3/03/2017 4:20	3,3	3/03/2017 10:30	4,8
2/03/2017 22:20	0,8	3/03/2017 4:30	2,7	3/03/2017 10:40	5,6
2/03/2017 22:30	1,9	3/03/2017 4:40	2,8	3/03/2017 10:50	5,7

Fecha	Velocidad	Fecha	Velocidad	Fecha	Velocidad
3/03/2017 11:20	6,5	3/03/2017 17:30	3	3/03/2017 23:40	0,9
3/03/2017 11:30	6,2	3/03/2017 17:40	2,9	3/03/2017 23:50	0,5
3/03/2017 11:40	6,6	3/03/2017 17:50	2	4/03/2017 0:00	1,1
3/03/2017 11:50	7,7	3/03/2017 18:00	2	4/03/2017 0:10	0,4
3/03/2017 12:00	6,7	3/03/2017 18:10	2,1	4/03/2017 0:20	1
3/03/2017 12:10	6,5	3/03/2017 18:20	1,8	4/03/2017 0:30	1,3
3/03/2017 12:20	6,7	3/03/2017 18:30	1,7	4/03/2017 0:40	0,9
3/03/2017 12:30	6,5	3/03/2017 18:40	1	4/03/2017 0:50	1,1
3/03/2017 12:40	6,1	3/03/2017 18:50	1,6	4/03/2017 1:00	1,1
3/03/2017 12:50	6,8	3/03/2017 19:00	1,7	4/03/2017 1:10	0,8
3/03/2017 13:00	7,1	3/03/2017 19:10	1,7	4/03/2017 1:20	0,8
3/03/2017 13:10	6	3/03/2017 19:20	1,6	4/03/2017 1:30	0,4
3/03/2017 13:20	5,4	3/03/2017 19:30	1,9	4/03/2017 1:40	0,3
3/03/2017 13:30	6,1	3/03/2017 19:40	1,2	4/03/2017 1:50	0,8
3/03/2017 13:40	5,5	3/03/2017 19:50	0,7	4/03/2017 2:00	0,6
3/03/2017 13:50	6,2	3/03/2017 20:00	0,6	4/03/2017 2:10	0,9
3/03/2017 14:00	6,9	3/03/2017 20:10	1,1	4/03/2017 2:20	1
3/03/2017 14:10	6,4	3/03/2017 20:20	1,6	4/03/2017 2:30	0,8
3/03/2017 14:20	5	3/03/2017 20:30	1,7	4/03/2017 2:40	0,7
3/03/2017 14:30	4,9	3/03/2017 20:40	1,4	4/03/2017 2:50	0,5
3/03/2017 14:40	4,6	3/03/2017 20:50	1	4/03/2017 3:00	1
3/03/2017 14:50	4,9	3/03/2017 21:00	0,6	4/03/2017 3:10	0,9
3/03/2017 15:00	4,8	3/03/2017 21:10	0,6	4/03/2017 3:20	0,7
3/03/2017 15:10	4,3	3/03/2017 21:20	0,6	4/03/2017 3:30	0,8
3/03/2017 15:20	4,9	3/03/2017 21:30	0,7	4/03/2017 3:40	1,2
3/03/2017 15:30	5,2	3/03/2017 21:40	1	4/03/2017 3:50	1,3
3/03/2017 15:40	5,5	3/03/2017 21:50	0,9	4/03/2017 4:00	2,9
3/03/2017 15:50	4,9	3/03/2017 22:00	1,9	4/03/2017 4:10	2,5
3/03/2017 16:00	4,4	3/03/2017 22:10	0,9	4/03/2017 4:20	2,2
3/03/2017 16:10	3,8	3/03/2017 22:20	0,6	4/03/2017 4:30	1,5
3/03/2017 16:20	3,6	3/03/2017 22:30	0,8	4/03/2017 4:40	1,4
3/03/2017 16:30	3,7	3/03/2017 22:40	0,5	4/03/2017 4:50	1,5
3/03/2017 16:40	3,3	3/03/2017 22:50	1,2	4/03/2017 5:00	1
3/03/2017 16:50	3,4	3/03/2017 23:00	1,2	4/03/2017 5:10	0,6
3/03/2017 17:00	3,5	3/03/2017 23:10	0,8	4/03/2017 5:20	0,9
3/03/2017 17:10	4,1	3/03/2017 23:20	0,9	4/03/2017 5:30	1,7
3/03/2017 17:20	3,6	3/03/2017 23:30	0,7	4/03/2017 5:40	1,7

Fecha	Velocidad	Fecha	Velocidad	Fecha	Velocidad
4/03/2017 5:50	1,3	4/03/2017 12:00	3,7	4/03/2017 18:10	2,8
4/03/2017 6:00	0,7	4/03/2017 12:10	3,6	4/03/2017 18:20	2,8
4/03/2017 6:10	1	4/03/2017 12:20	3,8	4/03/2017 18:30	2,6
4/03/2017 6:20	1,6	4/03/2017 12:30	4,2	4/03/2017 18:40	2,1
4/03/2017 6:30	1,2	4/03/2017 12:40	4,5	4/03/2017 18:50	2,3
4/03/2017 6:40	0,9	4/03/2017 12:50	4,1	4/03/2017 19:00	1,6
4/03/2017 6:50	0,7	4/03/2017 13:00	4,6	4/03/2017 19:10	1,4
4/03/2017 7:00	0,9	4/03/2017 13:10	4,7	4/03/2017 19:20	1,3
4/03/2017 7:10	1	4/03/2017 13:20	3,7	4/03/2017 19:30	1,5
4/03/2017 7:20	0,4	4/03/2017 13:30	4,5	4/03/2017 19:40	0,8
4/03/2017 7:30	0,7	4/03/2017 13:40	3,6	4/03/2017 19:50	0,7
4/03/2017 7:40	0,9	4/03/2017 13:50	4,2	4/03/2017 20:00	1,3
4/03/2017 7:50	1,2	4/03/2017 14:00	3,8	4/03/2017 20:10	1,7
4/03/2017 8:00	1,2	4/03/2017 14:10	4,2	4/03/2017 20:20	1,2
4/03/2017 8:10	0,4	4/03/2017 14:20	4,4	4/03/2017 20:30	1,2
4/03/2017 8:20	1	4/03/2017 14:30	4,5	4/03/2017 20:40	0,5
4/03/2017 8:30	0,9	4/03/2017 14:40	4,6	4/03/2017 20:50	0,6
4/03/2017 8:40	0,7	4/03/2017 14:50	4,9	4/03/2017 21:00	0,6
4/03/2017 8:50	0,9	4/03/2017 15:00	4,7	4/03/2017 21:10	0,7
4/03/2017 9:00	1,4	4/03/2017 15:10	4,8	4/03/2017 21:20	0,9
4/03/2017 9:10	1,3	4/03/2017 15:20	4,8	4/03/2017 21:30	0,7
4/03/2017 9:20	1,7	4/03/2017 15:30	5,3	4/03/2017 21:40	0,3
4/03/2017 9:30	1,7	4/03/2017 15:40	4,5	4/03/2017 21:50	0,7
4/03/2017 9:40	1,9	4/03/2017 15:50	5,1	4/03/2017 22:00	0,6
4/03/2017 9:50	2,4	4/03/2017 16:00	5	4/03/2017 22:10	0,7
4/03/2017 10:00	3	4/03/2017 16:10	4,7	4/03/2017 22:20	0,9
4/03/2017 10:10	3,3	4/03/2017 16:20	5	4/03/2017 22:30	1,7
4/03/2017 10:20	3,7	4/03/2017 16:30	5	4/03/2017 22:40	1,7
4/03/2017 10:30	4,2	4/03/2017 16:40	4,5	4/03/2017 22:50	1,7
4/03/2017 10:40	5	4/03/2017 16:50	4,5	4/03/2017 23:00	1,7
4/03/2017 10:50	5	4/03/2017 17:00	4,3	4/03/2017 23:10	1,8
4/03/2017 11:00	5,4	4/03/2017 17:10	4,2	4/03/2017 23:20	2,5
4/03/2017 11:10	5,4	4/03/2017 17:20	4,3	4/03/2017 23:30	1,9
4/03/2017 11:20	4,9	4/03/2017 17:30	3,5	4/03/2017 23:40	1,9
4/03/2017 11:30	5,2	4/03/2017 17:40	3,6	4/03/2017 23:50	1,9
4/03/2017 11:40	4,7	4/03/2017 17:50	3,4	5/03/2017 0:00	1,6
4/03/2017 11:50	4,4	4/03/2017 18:00	3	5/03/2017 0:10	1

Fecha	Velocidad	Fecha	Velocidad	Fecha	Velocidad
5/03/2017 0:20	0,9	5/03/2017 6:30	2,1	5/03/2017 12:40	6,5
5/03/2017 0:30	0,5	5/03/2017 6:40	2,4	5/03/2017 12:50	5,8
5/03/2017 0:40	0,8	5/03/2017 6:50	2,2	5/03/2017 13:00	5,9
5/03/2017 0:50	0,9	5/03/2017 7:00	1,9	5/03/2017 13:10	5,2
5/03/2017 1:00	1,2	5/03/2017 7:10	2,1	5/03/2017 13:20	5,5
5/03/2017 1:10	0,9	5/03/2017 7:20	2,1	5/03/2017 13:30	5,2
5/03/2017 1:20	0,8	5/03/2017 7:30	2,2	5/03/2017 13:40	5,2
5/03/2017 1:30	1,5	5/03/2017 7:40	2,7	5/03/2017 14:00	4,9
5/03/2017 1:40	2	5/03/2017 7:50	2,5	5/03/2017 14:10	6
5/03/2017 1:50	1,9	5/03/2017 8:00	2,9	5/03/2017 14:20	5,9
5/03/2017 2:00	1,5	5/03/2017 8:10	2,7	5/03/2017 14:30	6,4
5/03/2017 2:10	1,6	5/03/2017 8:20	2,8	5/03/2017 14:40	5,2
5/03/2017 2:20	1,9	5/03/2017 8:30	2,6	5/03/2017 14:50	5,1
5/03/2017 2:30	1,7	5/03/2017 8:40	2,2	5/03/2017 15:00	5,4
5/03/2017 2:40	1	5/03/2017 8:50	2,6	5/03/2017 15:10	5
5/03/2017 2:50	0,8	5/03/2017 9:00	2,9	5/03/2017 15:20	5,5
5/03/2017 3:00	1,2	5/03/2017 9:10	3,1	5/03/2017 15:30	4,7
5/03/2017 3:10	1,4	5/03/2017 9:20	3	5/03/2017 15:40	4,5
5/03/2017 3:20	2,9	5/03/2017 9:30	3	5/03/2017 15:50	4,1
5/03/2017 3:30	3,1	5/03/2017 9:40	2,8	5/03/2017 16:00	4,6
5/03/2017 3:40	3,7	5/03/2017 9:50	3,4	5/03/2017 16:10	4,7
5/03/2017 3:50	3,5	5/03/2017 10:00	3,4	5/03/2017 16:20	4,3
5/03/2017 4:00	3,4	5/03/2017 10:10	3,9	5/03/2017 16:30	5,3
5/03/2017 4:10	3	5/03/2017 10:20	4	5/03/2017 16:40	5,7
5/03/2017 4:20	3,6	5/03/2017 10:30	3,7	5/03/2017 16:50	5
5/03/2017 4:30	2,1	5/03/2017 10:40	3,4	5/03/2017 17:00	6,1
5/03/2017 4:40	2,8	5/03/2017 10:50	3,8	5/03/2017 17:10	5,2
5/03/2017 4:50	2,8	5/03/2017 11:00	4,3	5/03/2017 17:20	5,3
5/03/2017 5:00	2,9	5/03/2017 11:10	4,6	5/03/2017 17:30	4,4
5/03/2017 5:10	2,4	5/03/2017 11:20	5	5/03/2017 17:40	3,8
5/03/2017 5:20	2,8	5/03/2017 11:30	5,3	5/03/2017 17:50	3,6
5/03/2017 5:30	2,7	5/03/2017 11:40	5,7	5/03/2017 18:00	4,6
5/03/2017 5:40	3,1	5/03/2017 11:50	6,5	5/03/2017 18:10	5
5/03/2017 5:50	2,5	5/03/2017 12:00	6,6	5/03/2017 18:20	3,9
5/03/2017 6:00	2,8	5/03/2017 12:10	6,9	5/03/2017 18:30	3
5/03/2017 6:10	2,7	5/03/2017 12:20	6,7	5/03/2017 18:40	2,3
5/03/2017 6:20	2,5	5/03/2017 12:30	6,4	5/03/2017 18:50	1,9

Fecha	Velocidad	Fecha	Velocidad	Fecha	Velocidad
5/03/2017 19:00	2,2	6/03/2017 1:10	0,6	6/03/2017 7:20	1,4
5/03/2017 19:10	2,1	6/03/2017 1:20	0,8	6/03/2017 7:30	1,6
5/03/2017 19:20	0,7	6/03/2017 1:30	0,7	6/03/2017 7:40	1,5
5/03/2017 19:30	0,7	6/03/2017 1:40	1	6/03/2017 7:50	1,6
5/03/2017 19:40	1,8	6/03/2017 1:50	0,9	6/03/2017 8:00	2,2
5/03/2017 19:50	1,9	6/03/2017 2:00	1,2	6/03/2017 8:10	2,5
5/03/2017 20:00	1	6/03/2017 2:10	0,4	6/03/2017 8:20	2,8
5/03/2017 20:10	0,8	6/03/2017 2:20	0,5	6/03/2017 8:30	3
5/03/2017 20:20	1,2	6/03/2017 2:30	0,4	6/03/2017 8:40	3,7
5/03/2017 20:30	1,6	6/03/2017 2:40	0,9	6/03/2017 8:50	4,5
5/03/2017 20:40	1,7	6/03/2017 2:50	0,7	6/03/2017 9:00	3,2
5/03/2017 20:50	2,2	6/03/2017 3:00	0,3	6/03/2017 9:10	2,9
5/03/2017 21:00	2,7	6/03/2017 3:10	0,4	6/03/2017 9:20	2,9
5/03/2017 21:10	2,5	6/03/2017 3:20	0,7	6/03/2017 9:30	2,4
5/03/2017 21:20	2,5	6/03/2017 3:30	0,8	6/03/2017 9:40	2,5
5/03/2017 21:30	2,5	6/03/2017 3:40	1	6/03/2017 9:50	3
5/03/2017 21:40	1,8	6/03/2017 3:50	0,9	6/03/2017 10:00	3
5/03/2017 21:50	2,5	6/03/2017 4:00	0,9	6/03/2017 10:10	3,4
5/03/2017 22:00	2,6	6/03/2017 4:10	1,4	6/03/2017 10:20	3,3
5/03/2017 22:10	2,8	6/03/2017 4:20	1,8	6/03/2017 10:30	3,9
5/03/2017 22:20	2,2	6/03/2017 4:30	1,2	6/03/2017 10:40	3,6
5/03/2017 22:30	1,9	6/03/2017 4:40	0,7	6/03/2017 11:10	2,7
5/03/2017 22:40	1,5	6/03/2017 4:50	1,3	6/03/2017 11:20	2
5/03/2017 22:50	1,3	6/03/2017 5:00	1,7	6/03/2017 11:30	2
5/03/2017 23:00	1	6/03/2017 5:10	1,8	6/03/2017 11:40	2,2
5/03/2017 23:10	1,9	6/03/2017 5:20	2,4	6/03/2017 11:50	2
5/03/2017 23:20	1,9	6/03/2017 5:30	1,8	6/03/2017 12:00	2,4
5/03/2017 23:30	0,9	6/03/2017 5:40	1	6/03/2017 12:10	2,8
5/03/2017 23:40	0,7	6/03/2017 5:50	1,3	6/03/2017 12:20	2,9
5/03/2017 23:50	0,6	6/03/2017 6:00	1,8	6/03/2017 12:30	2,6
6/03/2017 0:00	1,2	6/03/2017 6:10	1,7	6/03/2017 12:40	2,6
6/03/2017 0:10	1,1	6/03/2017 6:20	1,8	6/03/2017 12:50	2,6
6/03/2017 0:20	1	6/03/2017 6:30	1,8	6/03/2017 13:00	2,4
6/03/2017 0:30	0,9	6/03/2017 6:40	1,6	6/03/2017 13:10	2,6
6/03/2017 0:40	1,1	6/03/2017 6:50	2	6/03/2017 13:20	2,3
6/03/2017 0:50	1,2	6/03/2017 7:00	1,7	6/03/2017 13:30	1,5
6/03/2017 1:00	0,8	6/03/2017 7:10	1	6/03/2017 13:40	2,1

Fecha	Velocidad	Fecha	Velocidad	Fecha	Velocidad
6/03/2017 13:50	2,2	6/03/2017 20:00	2,1	7/03/2017 2:10	1,1
6/03/2017 14:00	1,5	6/03/2017 20:10	1,5	7/03/2017 2:20	1,5
6/03/2017 14:10	1,8	6/03/2017 20:20	1,2	7/03/2017 2:30	2,3
6/03/2017 14:20	1,6	6/03/2017 20:30	2,1	7/03/2017 2:40	1,6
6/03/2017 14:30	1,8	6/03/2017 20:40	1,6	7/03/2017 2:50	1,5
6/03/2017 14:40	1,5	6/03/2017 20:50	1,7	7/03/2017 3:00	0,9
6/03/2017 14:50	0,9	6/03/2017 21:00	1,2	7/03/2017 3:10	1,2
6/03/2017 15:00	1,5	6/03/2017 21:10	0,7	7/03/2017 3:20	1,7
6/03/2017 15:10	1,7	6/03/2017 21:20	1,2	7/03/2017 3:30	2,3
6/03/2017 15:20	1,4	6/03/2017 21:30	1,7	7/03/2017 3:40	2,3
6/03/2017 15:30	0,6	6/03/2017 21:40	1,3	7/03/2017 3:50	1,7
6/03/2017 15:40	0,7	6/03/2017 21:50	1,4	7/03/2017 4:00	1
6/03/2017 15:50	0,7	6/03/2017 22:00	1,6	7/03/2017 4:10	1
6/03/2017 16:00	0,8	6/03/2017 22:10	1,6	7/03/2017 4:20	1,5
6/03/2017 16:10	0,8	6/03/2017 22:20	1,1	7/03/2017 4:30	0,6
6/03/2017 16:20	1	6/03/2017 22:30	0,7	7/03/2017 4:40	0,7
6/03/2017 16:30	1,4	6/03/2017 22:40	1	7/03/2017 4:50	0,3
6/03/2017 16:40	1,6	6/03/2017 22:50	0,6	7/03/2017 5:00	0,4
6/03/2017 16:50	2,1	6/03/2017 23:00	0,5	7/03/2017 5:10	1,2
6/03/2017 17:00	1,6	6/03/2017 23:10	1,1	7/03/2017 5:20	1
6/03/2017 17:10	1,4	6/03/2017 23:20	1,4	7/03/2017 5:30	0,9
6/03/2017 17:20	1,9	6/03/2017 23:30	0,9	7/03/2017 5:40	0,6
6/03/2017 17:30	2,2	6/03/2017 23:40	1	7/03/2017 5:50	0,6
6/03/2017 17:40	1,7	6/03/2017 23:50	0,8	7/03/2017 6:00	1,6
6/03/2017 17:50	1,8	7/03/2017 0:00	0,7	7/03/2017 6:10	1,2
6/03/2017 18:00	2,1	7/03/2017 0:10	1,2	7/03/2017 6:20	1,5
6/03/2017 18:10	1,2	7/03/2017 0:20	1,5	7/03/2017 6:30	1,3
6/03/2017 18:20	0,5	7/03/2017 0:30	1,6	7/03/2017 6:40	0,9
6/03/2017 18:30	0,9	7/03/2017 0:40	1,2	7/03/2017 6:50	0,7
6/03/2017 18:40	2	7/03/2017 0:50	0,7	7/03/2017 7:00	0,6
6/03/2017 18:50	1,1	7/03/2017 1:00	0,7	7/03/2017 7:10	0,3
6/03/2017 19:00	1,1	7/03/2017 1:10	0,7	7/03/2017 7:20	1,6
6/03/2017 19:10	1,4	7/03/2017 1:20	0,5	7/03/2017 7:30	1,4
6/03/2017 19:20	3,2	7/03/2017 1:30	0,6	7/03/2017 7:40	1,7
6/03/2017 19:30	1,7	7/03/2017 1:40	0,5	7/03/2017 7:50	1,6
6/03/2017 19:40	1,1	7/03/2017 1:50	0,7	7/03/2017 8:00	1,5
6/03/2017 19:50	1,4	7/03/2017 2:00	1	7/03/2017 8:10	1,5

Fecha	Velocidad	Fecha	Velocidad	Fecha	Velocidad
7/03/2017 8:20	1,5	7/03/2017 14:30	4,2	7/03/2017 20:40	1,9
7/03/2017 8:30	1,6	7/03/2017 14:40	4,2	7/03/2017 20:50	1,9
7/03/2017 8:40	1,6	7/03/2017 14:50	3,9	7/03/2017 21:00	1,7
7/03/2017 8:50	1,4	7/03/2017 15:00	4,4	7/03/2017 21:10	1,6
7/03/2017 9:00	0,9	7/03/2017 15:10	4,7	7/03/2017 21:20	1,2
7/03/2017 9:10	0,9	7/03/2017 15:20	4,5	7/03/2017 21:30	0,8
7/03/2017 9:20	0,8	7/03/2017 15:30	5	7/03/2017 21:40	0,6
7/03/2017 9:30	0,8	7/03/2017 15:40	4,3	7/03/2017 21:50	0,6
7/03/2017 9:40	0,7	7/03/2017 15:50	3,9	7/03/2017 22:00	0,8
7/03/2017 9:50	0,8	7/03/2017 16:00	4,1	7/03/2017 22:10	0,5
7/03/2017 10:00	0,8	7/03/2017 16:10	3,4	7/03/2017 22:20	0,6
7/03/2017 10:10	1,4	7/03/2017 16:20	2,8	7/03/2017 22:30	0,6
7/03/2017 10:20	0,9	7/03/2017 16:30	3	7/03/2017 22:40	1,1
7/03/2017 10:30	0,7	7/03/2017 16:40	3,1	7/03/2017 22:50	1,3
7/03/2017 10:40	0,9	7/03/2017 16:50	3,1	7/03/2017 23:00	1,3
7/03/2017 10:50	0,9	7/03/2017 17:00	2,4	7/03/2017 23:10	1,3
7/03/2017 11:00	0,7	7/03/2017 17:10	2,3	7/03/2017 23:20	0,7
7/03/2017 11:10	0,8	7/03/2017 17:20	2,6	7/03/2017 23:30	0,3
7/03/2017 11:20	1,3	7/03/2017 17:30	2,8	7/03/2017 23:40	0,6
7/03/2017 11:30	2	7/03/2017 17:40	3	7/03/2017 23:50	1,4
7/03/2017 11:40	1,8	7/03/2017 17:50	3,4	8/03/2017 0:00	1,2
7/03/2017 11:50	1,7	7/03/2017 18:00	4,1	8/03/2017 0:10	1,1
7/03/2017 12:00	2,3	7/03/2017 18:10	3,7	8/03/2017 0:20	0,9
7/03/2017 12:10	2,3	7/03/2017 18:20	2,9	8/03/2017 0:30	0,7
7/03/2017 12:20	3,5	7/03/2017 18:30	2,6	8/03/2017 0:40	0,7
7/03/2017 12:30	3,5	7/03/2017 18:40	2,6	8/03/2017 0:50	1
7/03/2017 12:40	4,6	7/03/2017 18:50	2,4	8/03/2017 1:00	1,3
7/03/2017 12:50	5,1	7/03/2017 19:00	1,1	8/03/2017 1:10	1,5
7/03/2017 13:00	5,8	7/03/2017 19:10	1,1	8/03/2017 1:20	1,5
7/03/2017 13:10	6	7/03/2017 19:20	3,1	8/03/2017 1:30	0,9
7/03/2017 13:20	5,2	7/03/2017 19:30	2,6	8/03/2017 1:40	0,7
7/03/2017 13:30	5,1	7/03/2017 19:40	2,5	8/03/2017 1:50	0,9
7/03/2017 13:40	4,6	7/03/2017 19:50	3,6	8/03/2017 2:00	1
7/03/2017 13:50	4,4	7/03/2017 20:00	2,8	8/03/2017 2:10	1,4
7/03/2017 14:00	4,5	7/03/2017 20:10	2,1	8/03/2017 2:20	1,1
7/03/2017 14:10	4,5	7/03/2017 20:20	1,9	8/03/2017 2:30	1,1
7/03/2017 14:20	4,3	7/03/2017 20:30	1,5	8/03/2017 2:40	0,9

Fecha	Velocidad	Fecha	Velocidad	Fecha	Velocidad
8/03/2017 2:50	1,2	8/03/2017 9:00	3	8/03/2017 15:20	0,7
8/03/2017 3:00	1,3	8/03/2017 9:10	2,2	8/03/2017 15:30	0,4
8/03/2017 3:10	0,9	8/03/2017 9:20	2,8	8/03/2017 15:40	0,6
8/03/2017 3:20	0,9	8/03/2017 9:30	1,9	8/03/2017 15:50	0,9
8/03/2017 3:30	0,4	8/03/2017 9:40	1,6	8/03/2017 16:00	0,5
8/03/2017 3:40	0,3	8/03/2017 9:50	2,2	8/03/2017 16:10	0,6
8/03/2017 3:50	0,2	8/03/2017 10:00	2,3	8/03/2017 16:20	0,4
8/03/2017 4:00	0,4	8/03/2017 10:10	3,5	8/03/2017 16:30	0,4
8/03/2017 4:10	0,8	8/03/2017 10:20	4,4	8/03/2017 16:40	0,9
8/03/2017 4:20	0,9	8/03/2017 10:30	4,1	8/03/2017 16:50	1
8/03/2017 4:30	0,7	8/03/2017 10:40	3,5	8/03/2017 17:00	1,4
8/03/2017 4:40	0,6	8/03/2017 10:50	3	8/03/2017 17:10	1,7
8/03/2017 4:50	0,3	8/03/2017 11:00	3,1	8/03/2017 17:20	3
8/03/2017 5:00	0,3	8/03/2017 11:10	2	8/03/2017 17:30	2,6
8/03/2017 5:10	0,7	8/03/2017 11:20	2,1	8/03/2017 17:40	2,9
8/03/2017 5:20	0,6	8/03/2017 11:30	1,9	8/03/2017 17:50	2,7
8/03/2017 5:30	1,2	8/03/2017 11:40	2,2	8/03/2017 18:00	2,5
8/03/2017 5:40	1	8/03/2017 11:50	1,9	8/03/2017 18:10	3,1
8/03/2017 5:50	0,7	8/03/2017 12:00	2,1	8/03/2017 18:20	2,4
8/03/2017 6:00	1,4	8/03/2017 12:10	1,5	8/03/2017 18:30	2
8/03/2017 6:10	1	8/03/2017 12:20	1,4	8/03/2017 18:40	1
8/03/2017 6:20	0,8	8/03/2017 12:30	1,9	8/03/2017 18:50	0,6
8/03/2017 6:30	0,6	8/03/2017 12:40	1,6	8/03/2017 19:00	0,9
8/03/2017 6:40	0,5	8/03/2017 12:50	1,8	8/03/2017 19:10	0,8
8/03/2017 6:50	0,5	8/03/2017 13:00	1,9	8/03/2017 19:20	0,7
8/03/2017 7:00	0,6	8/03/2017 13:10	1,6	8/03/2017 19:30	1,2
8/03/2017 7:10	0,9	8/03/2017 13:20	1,5	8/03/2017 19:40	1,2
8/03/2017 7:20	1	8/03/2017 13:30	1,5	8/03/2017 19:50	1,5
8/03/2017 7:30	0,7	8/03/2017 13:40	0,7	8/03/2017 20:00	1,4
8/03/2017 7:40	1	8/03/2017 13:50	0,9	8/03/2017 20:10	1,9
8/03/2017 7:50	1,9	8/03/2017 14:00	0,6	8/03/2017 20:20	1,7
8/03/2017 8:00	2,1	8/03/2017 14:10	0,7	8/03/2017 20:30	0,6
8/03/2017 8:10	3,1	8/03/2017 14:20	0,7	8/03/2017 20:40	0,5
8/03/2017 8:20	3,9	8/03/2017 14:30	0,4	8/03/2017 20:50	0,5
8/03/2017 8:30	3,4	8/03/2017 14:40	1,1	8/03/2017 21:00	0,6
8/03/2017 8:40	3,1	8/03/2017 14:50	1,2	8/03/2017 21:10	0,3
8/03/2017 8:50	3,5	8/03/2017 15:10	0,9	8/03/2017 21:20	0,2

Fecha	Velocidad	Fecha	Velocidad	Fecha	Velocidad
8/03/2017 21:30	0,7	9/03/2017 3:40	1,2	9/03/2017 10:00	4,4
8/03/2017 21:40	1	9/03/2017 3:50	1,2	9/03/2017 10:10	4,6
8/03/2017 21:50	0,5	9/03/2017 4:00	0,8	9/03/2017 10:20	4,9
8/03/2017 22:00	1,1	9/03/2017 4:10	0,6	9/03/2017 10:30	4,5
8/03/2017 22:10	0,9	9/03/2017 4:20	0,6	9/03/2017 10:40	4,8
8/03/2017 22:20	0,7	9/03/2017 4:30	0,6	9/03/2017 10:50	4,9
8/03/2017 22:30	0,6	9/03/2017 4:40	0,6	9/03/2017 11:00	5
8/03/2017 22:40	0,3	9/03/2017 4:50	0,7	9/03/2017 11:10	4,7
8/03/2017 22:50	0,7	9/03/2017 5:00	0,7	9/03/2017 11:20	5,5
8/03/2017 23:00	1,3	9/03/2017 5:10	0,7	9/03/2017 11:30	4,7
8/03/2017 23:10	1	9/03/2017 5:20	1,3	9/03/2017 11:40	5,1
8/03/2017 23:20	0,7	9/03/2017 5:30	1,8	9/03/2017 11:50	4,9
8/03/2017 23:30	0,5	9/03/2017 5:40	1,8	9/03/2017 12:00	4,6
8/03/2017 23:40	0,5	9/03/2017 5:50	2,3	9/03/2017 12:10	4,3
8/03/2017 23:50	0,6	9/03/2017 6:00	1,9	9/03/2017 12:20	4,1
9/03/2017 0:00	0,8	9/03/2017 6:10	2	9/03/2017 12:30	4
9/03/2017 0:10	1,6	9/03/2017 6:20	2,1	9/03/2017 12:40	3,5
9/03/2017 0:20	1,6	9/03/2017 6:30	2,7	9/03/2017 12:50	3,4
9/03/2017 0:30	1,4	9/03/2017 6:40	2,3	9/03/2017 13:00	4,4
9/03/2017 0:40	1	9/03/2017 6:50	2,6	9/03/2017 13:10	4,7
9/03/2017 0:50	0,8	9/03/2017 7:00	2,5	9/03/2017 13:20	4,1
9/03/2017 1:00	0,3	9/03/2017 7:10	2,1	9/03/2017 13:30	4,5
9/03/2017 1:10	0,7	9/03/2017 7:20	1,5	9/03/2017 13:40	5
9/03/2017 1:20	0,8	9/03/2017 7:30	1,8	9/03/2017 13:50	4,6
9/03/2017 1:30	0,5	9/03/2017 7:40	1,6	9/03/2017 14:00	4,7
9/03/2017 1:40	0,7	9/03/2017 8:00	2,2	9/03/2017 14:10	5,1
9/03/2017 1:50	1,7	9/03/2017 8:10	2,7	9/03/2017 14:20	5,9
9/03/2017 2:00	1,4	9/03/2017 8:20	3	9/03/2017 14:30	5,2
9/03/2017 2:10	0,7	9/03/2017 8:30	3,1	9/03/2017 14:40	5,1
9/03/2017 2:20	0,6	9/03/2017 8:40	3,4	9/03/2017 14:50	5,9
9/03/2017 2:30	1,2	9/03/2017 8:50	4	9/03/2017 15:00	4,9
9/03/2017 2:40	1,5	9/03/2017 9:00	3,7	9/03/2017 15:10	4,2
9/03/2017 2:50	1,9	9/03/2017 9:10	4,3	9/03/2017 15:20	4,9
9/03/2017 3:00	1,8	9/03/2017 9:20	5	9/03/2017 15:30	4,8
9/03/2017 3:10	1,8	9/03/2017 9:30	3,9	9/03/2017 15:40	4,9
9/03/2017 3:20	1,4	9/03/2017 9:40	4,2	9/03/2017 16:00	4
9/03/2017 3:30	1	9/03/2017 9:50	3,8	9/03/2017 16:10	4,8

Fecha	Velocidad	Fecha	Velocidad	Fecha	Velocidad
9/03/2017 16:20	4,2	9/03/2017 22:30	1,3	10/03/2017 4:40	0,9
9/03/2017 16:30	4,2	9/03/2017 22:40	1,5	10/03/2017 4:50	1,2
9/03/2017 16:40	4,3	9/03/2017 22:50	1,4	10/03/2017 5:00	1,2
9/03/2017 16:50	3,8	9/03/2017 23:00	1,3	10/03/2017 5:10	1,4
9/03/2017 17:00	3,4	9/03/2017 23:10	1,5	10/03/2017 5:20	1,2
9/03/2017 17:10	2,4	9/03/2017 23:20	1,2	10/03/2017 5:30	0,8
9/03/2017 17:20	1,9	9/03/2017 23:30	1,7	10/03/2017 5:40	0,5
9/03/2017 17:30	1,2	9/03/2017 23:40	1,5	10/03/2017 5:50	0,5
9/03/2017 17:40	1,8	9/03/2017 23:50	0,7	10/03/2017 6:00	0,7
9/03/2017 17:50	1,4	10/03/2017 0:00	1	10/03/2017 6:10	0,5
9/03/2017 18:00	1,6	10/03/2017 0:10	1	10/03/2017 6:20	0,8
9/03/2017 18:10	1,9	10/03/2017 0:20	0,5	10/03/2017 6:30	1,1
9/03/2017 18:20	1,6	10/03/2017 0:30	1,1	10/03/2017 6:40	0,7
9/03/2017 18:30	1,9	10/03/2017 0:40	1	10/03/2017 6:50	0,8
9/03/2017 18:40	2,1	10/03/2017 0:50	0,8	10/03/2017 7:00	0,7
9/03/2017 18:50	2,6	10/03/2017 1:00	0,3	10/03/2017 7:10	0,7
9/03/2017 19:00	3,2	10/03/2017 1:10	0,7	10/03/2017 7:20	1
9/03/2017 19:10	3,5	10/03/2017 1:20	0,9	10/03/2017 7:30	0,9
9/03/2017 19:20	2,8	10/03/2017 1:30	0,8	10/03/2017 7:40	1,4
9/03/2017 19:30	2,2	10/03/2017 1:40	1,2	10/03/2017 7:50	1,2
9/03/2017 19:40	1,1	10/03/2017 1:50	1,5	10/03/2017 8:00	1,2
9/03/2017 19:50	1,3	10/03/2017 2:00	1,3	10/03/2017 8:10	1,1
9/03/2017 20:00	1,1	10/03/2017 2:10	1	10/03/2017 8:20	0,8
9/03/2017 20:10	0,7	10/03/2017 2:20	0,9	10/03/2017 8:30	0,7
9/03/2017 20:20	0,9	10/03/2017 2:30	1,3	10/03/2017 8:40	0,7
9/03/2017 20:30	1,8	10/03/2017 2:40	1,6	10/03/2017 8:50	1,7
9/03/2017 20:40	1,4	10/03/2017 2:50	1,2	10/03/2017 9:00	2,2
9/03/2017 20:50	1,6	10/03/2017 3:00	0,8	10/03/2017 9:10	2,6
9/03/2017 21:00	1,2	10/03/2017 3:10	0,7	10/03/2017 9:20	1,7
9/03/2017 21:10	1,2	10/03/2017 3:20	0,6	10/03/2017 9:30	2,7
9/03/2017 21:20	1,5	10/03/2017 3:30	0,5	10/03/2017 9:40	3,1
9/03/2017 21:30	1,1	10/03/2017 3:40	0,5	10/03/2017 9:50	3,2
9/03/2017 21:40	1,2	10/03/2017 3:50	0,5	10/03/2017 10:00	2,6
9/03/2017 21:50	1,3	10/03/2017 4:00	0,3	10/03/2017 10:10	2,6
9/03/2017 22:00	1,5	10/03/2017 4:10	0,5	10/03/2017 10:20	2,6
9/03/2017 22:10	1,4	10/03/2017 4:20	0,2	10/03/2017 10:30	2,2
9/03/2017 22:20	1,3	10/03/2017 4:30	0,8	10/03/2017 10:40	2,9

Fecha	Velocidad	Fecha	Velocidad	Fecha	Velocidad
10/03/2017 10:50	3,2	10/03/2017 17:00	2,4	10/03/2017 23:10	1,1
10/03/2017 11:00	3,5	10/03/2017 17:10	2,7	10/03/2017 23:20	1,3
10/03/2017 11:10	4	10/03/2017 17:20	2,1	10/03/2017 23:30	1,3
10/03/2017 11:20	3,2	10/03/2017 17:30	1,5	10/03/2017 23:40	1,6
10/03/2017 11:30	3,3	10/03/2017 17:40	1,3	10/03/2017 23:50	0,6
10/03/2017 11:40	2,5	10/03/2017 17:50	1,1	11/03/2017 0:00	0,5
10/03/2017 11:50	3,5	10/03/2017 18:00	1,2	11/03/2017 0:10	0,5
10/03/2017 12:00	2,8	10/03/2017 18:10	1	11/03/2017 0:20	0,6
10/03/2017 12:10	2,9	10/03/2017 18:20	1,1	11/03/2017 0:30	1,3
10/03/2017 12:20	3	10/03/2017 18:30	0,8	11/03/2017 0:40	0,8
10/03/2017 12:30	3,8	10/03/2017 18:40	0,9	11/03/2017 0:50	0,7
10/03/2017 12:40	2,8	10/03/2017 18:50	0,6	11/03/2017 1:00	0,4
10/03/2017 12:50	3,3	10/03/2017 19:00	0,4	11/03/2017 1:10	0,4
10/03/2017 13:00	3,9	10/03/2017 19:10	1	11/03/2017 1:20	0,6
10/03/2017 13:10	4,3	10/03/2017 19:20	1	11/03/2017 1:30	0,9
10/03/2017 13:20	4,1	10/03/2017 19:30	1	11/03/2017 1:40	0,7
10/03/2017 13:30	5	10/03/2017 19:40	1,1	11/03/2017 1:50	0,6
10/03/2017 13:40	5	10/03/2017 19:50	0,9	11/03/2017 2:00	1,4
10/03/2017 13:50	4,7	10/03/2017 20:00	1,4	11/03/2017 2:10	1,6
10/03/2017 14:00	3,9	10/03/2017 20:10	1,3	11/03/2017 2:20	1,3
10/03/2017 14:10	2,9	10/03/2017 20:20	1,1	11/03/2017 2:30	1,1
10/03/2017 14:20	4	10/03/2017 20:30	2	11/03/2017 2:40	1
10/03/2017 14:30	2,9	10/03/2017 20:40	1,7	11/03/2017 2:50	1
10/03/2017 14:40	3	10/03/2017 20:50	1,9	11/03/2017 3:00	1
10/03/2017 14:50	2,6	10/03/2017 21:00	1,5	11/03/2017 3:10	1
10/03/2017 15:00	2,7	10/03/2017 21:10	1,2	11/03/2017 3:20	1,1
10/03/2017 15:10	2,1	10/03/2017 21:20	1,5	11/03/2017 3:30	0,7
10/03/2017 15:20	2	10/03/2017 21:30	1,9	11/03/2017 3:40	0,7
10/03/2017 15:30	1,3	10/03/2017 21:40	1,2	11/03/2017 3:50	1,2
10/03/2017 15:40	3,4	10/03/2017 21:50	1	11/03/2017 4:00	0,8
10/03/2017 15:50	2,9	10/03/2017 22:00	1,7	11/03/2017 4:10	0,8
10/03/2017 16:00	2,5	10/03/2017 22:10	1,3	11/03/2017 4:20	0,6
10/03/2017 16:10	2	10/03/2017 22:20	1,3	11/03/2017 4:30	0,6
10/03/2017 16:20	2,4	10/03/2017 22:30	1,5	11/03/2017 4:40	1,9
10/03/2017 16:30	2,9	10/03/2017 22:40	1,7	11/03/2017 4:50	1,4
10/03/2017 16:40	2,5	10/03/2017 22:50	1,8	11/03/2017 5:00	1,2
10/03/2017 16:50	2,5	10/03/2017 23:00	2	11/03/2017 5:10	0,7

Fecha	Velocidad	Fecha	Velocidad	Fecha	Velocidad
11/03/2017 5:20	1	11/03/2017 11:50	5,1	11/03/2017 18:00	1,6
11/03/2017 5:30	1,6	11/03/2017 12:00	5,5	11/03/2017 18:10	1,5
11/03/2017 5:40	1,5	11/03/2017 12:10	6,8	11/03/2017 18:20	1,8
11/03/2017 5:50	2,1	11/03/2017 12:20	7	11/03/2017 18:30	1,1
11/03/2017 6:00	1,6	11/03/2017 12:30	7	11/03/2017 18:40	0,5
11/03/2017 6:10	2,5	11/03/2017 12:40	6,8	11/03/2017 18:50	0,8
11/03/2017 6:20	2,8	11/03/2017 12:50	7,6	11/03/2017 19:00	1,3
11/03/2017 6:30	2	11/03/2017 13:00	8,6	11/03/2017 19:10	0,9
11/03/2017 6:40	2,4	11/03/2017 13:10	7,2	11/03/2017 19:20	0,5
11/03/2017 6:50	2,9	11/03/2017 13:20	7,5	11/03/2017 19:30	1,8
11/03/2017 7:00	2,7	11/03/2017 13:30	7,2	11/03/2017 19:40	1,7
11/03/2017 7:10	3,1	11/03/2017 13:40	6,1	11/03/2017 19:50	1,6
11/03/2017 7:20	2,8	11/03/2017 13:50	6	11/03/2017 20:00	1,1
11/03/2017 7:30	2,8	11/03/2017 14:00	5,7	11/03/2017 20:10	1,4
11/03/2017 7:40	2,2	11/03/2017 14:10	5,6	11/03/2017 20:20	0,9
11/03/2017 7:50	2	11/03/2017 14:20	5,8	11/03/2017 20:30	1
11/03/2017 8:00	2,6	11/03/2017 14:30	5,2	11/03/2017 20:40	1
11/03/2017 8:10	2,8	11/03/2017 14:40	4,6	11/03/2017 20:50	0,5
11/03/2017 8:20	2,9	11/03/2017 14:50	4,9	11/03/2017 21:00	0,5
11/03/2017 8:30	2,2	11/03/2017 15:00	4,3	11/03/2017 21:10	0,9
11/03/2017 8:40	2,4	11/03/2017 15:10	2,6	11/03/2017 21:20	1,3
11/03/2017 8:50	2,5	11/03/2017 15:20	1,4	11/03/2017 21:30	1,2
11/03/2017 9:00	1,9	11/03/2017 15:30	0,7	11/03/2017 21:40	1,1
11/03/2017 9:10	1,9	11/03/2017 15:40	2,2	11/03/2017 21:50	2,9
11/03/2017 9:40	1,8	11/03/2017 15:50	3,5	11/03/2017 22:00	3,3
11/03/2017 9:50	1,6	11/03/2017 16:00	3,8	11/03/2017 22:10	3,3
11/03/2017 10:00	2,5	11/03/2017 16:10	3,4	11/03/2017 22:20	3,6
11/03/2017 10:10	1,9	11/03/2017 16:20	4,3	11/03/2017 22:30	2,9
11/03/2017 10:20	1,1	11/03/2017 16:30	4,4	11/03/2017 22:40	2,2
11/03/2017 10:30	1,2	11/03/2017 16:40	4,6	11/03/2017 22:50	1,8
11/03/2017 10:40	1,2	11/03/2017 16:50	3,6	11/03/2017 23:00	1,9
11/03/2017 10:50	1,1	11/03/2017 17:00	4,1	11/03/2017 23:10	2,7
11/03/2017 11:00	1,9	11/03/2017 17:10	3,3	11/03/2017 23:20	2,9
11/03/2017 11:10	1,9	11/03/2017 17:20	2,8	11/03/2017 23:30	2,8
11/03/2017 11:20	3,2	11/03/2017 17:30	2,3	11/03/2017 23:40	1,7
11/03/2017 11:30	3,8	11/03/2017 17:40	1,9	11/03/2017 23:50	0,7
11/03/2017 11:40	4,2	11/03/2017 17:50	1,7	12/03/2017 0:00	1,2

Fecha	Velocidad	Fecha	Velocidad	Fecha	Velocidad
12/03/2017 0:10	0,5	12/03/2017 6:20	1,7	12/03/2017 12:40	2,6
12/03/2017 0:20	1	12/03/2017 6:30	0,7	12/03/2017 12:50	3,2
12/03/2017 0:30	1	12/03/2017 6:40	0,7	12/03/2017 13:00	3,4
12/03/2017 0:40	0,8	12/03/2017 6:50	0,7	12/03/2017 13:10	2
12/03/2017 0:50	1	12/03/2017 7:00	0,5	12/03/2017 13:20	1,4
12/03/2017 1:00	0,8	12/03/2017 7:10	0,6	12/03/2017 13:30	2,5
12/03/2017 1:10	0,5	12/03/2017 7:20	0,6	12/03/2017 13:40	5
12/03/2017 1:20	1,2	12/03/2017 7:30	0,7	12/03/2017 13:50	4,8
12/03/2017 1:30	0,6	12/03/2017 7:40	1,2	12/03/2017 14:00	6,2
12/03/2017 1:40	0,5	12/03/2017 7:50	1	12/03/2017 14:10	7,2
12/03/2017 1:50	1	12/03/2017 8:00	0,9	12/03/2017 14:20	6,8
12/03/2017 2:00	1,2	12/03/2017 8:10	0,7	12/03/2017 14:30	6,5
12/03/2017 2:10	1,2	12/03/2017 8:30	1,5	12/03/2017 14:40	5,3
12/03/2017 2:20	1,2	12/03/2017 8:40	1,4	12/03/2017 14:50	4,5
12/03/2017 2:30	0,9	12/03/2017 8:50	1,4	12/03/2017 15:00	3,5
12/03/2017 2:40	1,2	12/03/2017 9:00	0,8	12/03/2017 15:10	2,1
12/03/2017 2:50	1,2	12/03/2017 9:10	1,2	12/03/2017 15:20	3,4
12/03/2017 3:00	1,4	12/03/2017 9:20	1,7	12/03/2017 15:30	3,3
12/03/2017 3:10	1,7	12/03/2017 9:30	1,8	12/03/2017 15:40	3,7
12/03/2017 3:20	3	12/03/2017 9:40	1,5	12/03/2017 15:50	3,1
12/03/2017 3:30	4,5	12/03/2017 9:50	1	12/03/2017 16:00	3,4
12/03/2017 3:40	2,8	12/03/2017 10:00	1,1	12/03/2017 16:10	2,9
12/03/2017 3:50	2,8	12/03/2017 10:10	1,9	12/03/2017 16:20	2,8
12/03/2017 4:00	3,6	12/03/2017 10:20	2,7	12/03/2017 16:30	1,5
12/03/2017 4:10	3	12/03/2017 10:30	2,4	12/03/2017 16:40	4,9
12/03/2017 4:20	3,2	12/03/2017 10:40	2	12/03/2017 16:50	5,1
12/03/2017 4:30	2,2	12/03/2017 10:50	0,7	12/03/2017 17:00	5,9
12/03/2017 4:40	1,6	12/03/2017 11:00	1	12/03/2017 17:10	6,3
12/03/2017 4:50	1,3	12/03/2017 11:10	1,3	12/03/2017 17:20	6,6
12/03/2017 5:00	1,3	12/03/2017 11:20	2	12/03/2017 17:30	6,8
12/03/2017 5:10	0,9	12/03/2017 11:30	1,9	12/03/2017 17:40	6,5
12/03/2017 5:20	0,5	12/03/2017 11:40	2	12/03/2017 17:50	6,8
12/03/2017 5:30	1	12/03/2017 11:50	2,1	12/03/2017 18:00	6,2
12/03/2017 5:40	1	12/03/2017 12:00	1,1	12/03/2017 18:10	5,3
12/03/2017 5:50	0,6	12/03/2017 12:10	1,2	12/03/2017 18:20	4,7
12/03/2017 6:00	1,5	12/03/2017 12:20	1,3	12/03/2017 18:30	4,8
12/03/2017 6:10	1,5	12/03/2017 12:30	2,2	12/03/2017 18:40	3,1

Fecha	Velocidad	Fecha	Velocidad	Fecha	Velocidad
12/03/2017 18:50	2,5	13/03/2017 1:00	1,6	13/03/2017 7:10	2,3
12/03/2017 19:00	1,8	13/03/2017 1:10	1,3	13/03/2017 7:20	2,2
12/03/2017 19:10	1,6	13/03/2017 1:20	1,4	13/03/2017 7:30	1,8
12/03/2017 19:20	1,5	13/03/2017 1:30	1,5	13/03/2017 7:40	1,6
12/03/2017 19:30	1,9	13/03/2017 1:40	1,1	13/03/2017 7:50	1,3
12/03/2017 19:40	1,8	13/03/2017 1:50	0,9	13/03/2017 8:00	1,2
12/03/2017 19:50	1,6	13/03/2017 2:00	0,6	13/03/2017 8:10	1,7
12/03/2017 20:00	0,9	13/03/2017 2:10	1,5	13/03/2017 8:20	1,8
12/03/2017 20:10	1,9	13/03/2017 2:20	1,2	13/03/2017 8:30	2
12/03/2017 20:20	2,6	13/03/2017 2:30	1,5	13/03/2017 8:40	1,4
12/03/2017 20:30	1,6	13/03/2017 2:40	1,2	13/03/2017 8:50	1,9
12/03/2017 20:40	1,2	13/03/2017 2:50	1	13/03/2017 9:00	1,7
12/03/2017 20:50	1,2	13/03/2017 3:00	1,2	13/03/2017 9:10	1,3
12/03/2017 21:00	1,6	13/03/2017 3:10	1,7	13/03/2017 9:20	1,1
12/03/2017 21:10	1,9	13/03/2017 3:20	1,7	13/03/2017 9:30	1,3
12/03/2017 21:20	1,6	13/03/2017 3:30	2,2	13/03/2017 9:40	0,7
12/03/2017 21:30	2	13/03/2017 3:40	2,2	13/03/2017 9:50	1
12/03/2017 21:40	2,3	13/03/2017 3:50	2,2	13/03/2017 10:00	0,8
12/03/2017 21:50	1,6	13/03/2017 4:00	1,7	13/03/2017 10:10	0,6
12/03/2017 22:00	1,9	13/03/2017 4:10	1,5	13/03/2017 10:20	0,9
12/03/2017 22:10	1,3	13/03/2017 4:20	1,4	13/03/2017 10:30	0,9
12/03/2017 22:20	1,3	13/03/2017 4:30	1	13/03/2017 10:40	1,1
12/03/2017 22:30	1,8	13/03/2017 4:40	1,3	13/03/2017 10:50	1,3
12/03/2017 22:40	1,2	13/03/2017 4:50	1,8	13/03/2017 11:00	1,1
12/03/2017 22:50	0,8	13/03/2017 5:00	1,5	13/03/2017 11:10	1,2
12/03/2017 23:00	1	13/03/2017 5:10	1	13/03/2017 11:20	1,4
12/03/2017 23:10	1,4	13/03/2017 5:20	0,5	13/03/2017 11:30	2,7
12/03/2017 23:20	2	13/03/2017 5:30	0,3	13/03/2017 11:40	2,8
12/03/2017 23:30	1,7	13/03/2017 5:40	0,2	13/03/2017 11:50	2,9
12/03/2017 23:40	1,3	13/03/2017 5:50	0,6	13/03/2017 12:00	3,5
12/03/2017 23:50	1,8	13/03/2017 6:00	0,7	13/03/2017 12:10	3
13/03/2017 0:00	1,8	13/03/2017 6:10	0,7	13/03/2017 12:20	2,3
13/03/2017 0:10	1,8	13/03/2017 6:20	1,4	13/03/2017 12:30	1,9
13/03/2017 0:20	1,9	13/03/2017 6:30	1,5	13/03/2017 12:40	3,8
13/03/2017 0:30	1,6	13/03/2017 6:40	2,3	13/03/2017 12:50	5,5
13/03/2017 0:40	1,9	13/03/2017 6:50	2,6	13/03/2017 13:00	3,9
13/03/2017 0:50	1,8	13/03/2017 7:00	1,7	13/03/2017 13:10	2,9

Fecha	Velocidad	Fecha	Velocidad	Fecha	Velocidad
13/03/2017 13:20	2,7	13/03/2017 19:40	2,1	14/03/2017 1:50	1,1
13/03/2017 13:30	2,1	13/03/2017 19:50	3,1	14/03/2017 2:00	1,4
13/03/2017 13:40	1,9	13/03/2017 20:00	3,1	14/03/2017 2:10	1,3
13/03/2017 13:50	2	13/03/2017 20:10	2,1	14/03/2017 2:20	0,6
13/03/2017 14:00	2,6	13/03/2017 20:20	1,2	14/03/2017 2:30	1,3
13/03/2017 14:10	2,8	13/03/2017 20:30	1,3	14/03/2017 2:40	1,5
13/03/2017 14:20	2,1	13/03/2017 20:40	1,4	14/03/2017 2:50	1,1
13/03/2017 14:30	2,7	13/03/2017 20:50	1,4	14/03/2017 3:00	0,9
13/03/2017 14:40	3,9	13/03/2017 21:00	1,7	14/03/2017 3:10	0,7
13/03/2017 14:50	4,9	13/03/2017 21:10	1,2	14/03/2017 3:20	1
13/03/2017 15:00	4,7	13/03/2017 21:20	1,3	14/03/2017 3:30	1,1
13/03/2017 15:10	4,9	13/03/2017 21:30	1,5	14/03/2017 3:40	0,9
13/03/2017 15:30	4	13/03/2017 21:40	0,8	14/03/2017 3:50	0,7
13/03/2017 15:40	3	13/03/2017 21:50	0,5	14/03/2017 4:00	0,9
13/03/2017 15:50	3,6	13/03/2017 22:00	0,4	14/03/2017 4:10	0,8
13/03/2017 16:00	3,1	13/03/2017 22:10	0,3	14/03/2017 4:20	1,1
13/03/2017 16:10	4,5	13/03/2017 22:20	0,3	14/03/2017 4:30	0,7
13/03/2017 16:20	4,7	13/03/2017 22:30	0,3	14/03/2017 4:40	0,5
13/03/2017 16:30	3,7	13/03/2017 22:40	0,6	14/03/2017 4:50	0,5
13/03/2017 16:40	3,7	13/03/2017 22:50	1,6	14/03/2017 5:00	0,9
13/03/2017 16:50	2,7	13/03/2017 23:00	1,8	14/03/2017 5:10	1
13/03/2017 17:00	3,4	13/03/2017 23:10	1,1	14/03/2017 5:20	0,7
13/03/2017 17:10	2,7	13/03/2017 23:20	1,4	14/03/2017 5:30	0,3
13/03/2017 17:20	3,5	13/03/2017 23:30	1	14/03/2017 5:40	0,4
13/03/2017 17:30	3,6	13/03/2017 23:40	0,7	14/03/2017 5:50	0,6
13/03/2017 17:40	3,1	13/03/2017 23:50	0,5	14/03/2017 6:00	0,9
13/03/2017 17:50	1,9	14/03/2017 0:00	0,5	14/03/2017 6:10	0,5
13/03/2017 18:00	1,6	14/03/2017 0:10	1	14/03/2017 6:20	0,7
13/03/2017 18:10	3,1	14/03/2017 0:20	0,6	14/03/2017 6:30	1,3
13/03/2017 18:20	1,9	14/03/2017 0:30	1	14/03/2017 6:40	1
13/03/2017 18:30	1,5	14/03/2017 0:40	0,9	14/03/2017 6:50	1,2
13/03/2017 18:40	1	14/03/2017 0:50	0,7	14/03/2017 7:00	0,8
13/03/2017 18:50	0,8	14/03/2017 1:00	0,8	14/03/2017 7:10	0,9
13/03/2017 19:00	1,5	14/03/2017 1:10	1,6	14/03/2017 7:20	0,9
13/03/2017 19:10	1,6	14/03/2017 1:20	0,8	14/03/2017 7:30	0,9
13/03/2017 19:20	1,4	14/03/2017 1:30	0,9	14/03/2017 7:40	0,5
13/03/2017 19:30	1,7	14/03/2017 1:40	0,9	14/03/2017 7:50	0,5

Fecha	Velocidad	Fecha	Velocidad	Fecha	Velocidad
14/03/2017 8:00	0,6	14/03/2017 14:30	5,4	14/03/2017 20:40	3,2
14/03/2017 8:10	0,5	14/03/2017 14:40	5,5	14/03/2017 20:50	3
14/03/2017 8:20	0,8	14/03/2017 14:50	5,2	14/03/2017 21:00	2,2
14/03/2017 8:30	0,7	14/03/2017 15:00	5,5	14/03/2017 21:10	1,9
14/03/2017 8:40	0,8	14/03/2017 15:10	5,6	14/03/2017 21:20	2,2
14/03/2017 9:00	2	14/03/2017 15:20	5,4	14/03/2017 21:30	2,4
14/03/2017 9:10	2,6	14/03/2017 15:30	5,1	14/03/2017 21:40	1,7
14/03/2017 9:30	2,3	14/03/2017 15:40	5	14/03/2017 21:50	2,3
14/03/2017 9:40	2,7	14/03/2017 15:50	5,8	14/03/2017 22:00	2,2
14/03/2017 9:50	3	14/03/2017 16:00	5,1	14/03/2017 22:10	2
14/03/2017 10:00	3,4	14/03/2017 16:10	4,6	14/03/2017 22:20	2,3
14/03/2017 10:10	3,9	14/03/2017 16:20	4,9	14/03/2017 22:30	1,1
14/03/2017 10:20	4,1	14/03/2017 16:30	4,7	14/03/2017 22:40	1,2
14/03/2017 10:30	4,6	14/03/2017 16:40	4,5	14/03/2017 22:50	1,1
14/03/2017 10:40	4,4	14/03/2017 16:50	4,7	14/03/2017 23:00	1,7
14/03/2017 10:50	3,7	14/03/2017 17:00	4,2	14/03/2017 23:10	1,1
14/03/2017 11:00	4,4	14/03/2017 17:10	4	14/03/2017 23:20	1
14/03/2017 11:10	5,4	14/03/2017 17:20	3,6	14/03/2017 23:30	1
14/03/2017 11:20	5,4	14/03/2017 17:30	3,5	14/03/2017 23:40	0,6
14/03/2017 11:30	4,8	14/03/2017 17:40	2,6	14/03/2017 23:50	1,2
14/03/2017 11:40	5,8	14/03/2017 17:50	2,2	15/03/2017 0:00	1,3
14/03/2017 11:50	5,2	14/03/2017 18:00	2,1	15/03/2017 0:10	1,2
14/03/2017 12:00	5,4	14/03/2017 18:10	2,4	15/03/2017 0:20	0,5
14/03/2017 12:10	5,6	14/03/2017 18:20	2,7	15/03/2017 0:30	1,3
14/03/2017 12:20	6,2	14/03/2017 18:30	2,7	15/03/2017 0:40	1,2
14/03/2017 12:30	6,3	14/03/2017 18:40	2,8	15/03/2017 0:50	0,8
14/03/2017 12:40	5,6	14/03/2017 18:50	2,1	15/03/2017 1:00	0,9
14/03/2017 12:50	5,4	14/03/2017 19:00	1,9	15/03/2017 1:10	1,6
14/03/2017 13:00	5,1	14/03/2017 19:10	2,6	15/03/2017 1:20	1,2
14/03/2017 13:10	5,8	14/03/2017 19:20	2	15/03/2017 1:30	1,2
14/03/2017 13:20	5	14/03/2017 19:30	2,2	15/03/2017 1:40	1,2
14/03/2017 13:30	5,2	14/03/2017 19:40	1,4	15/03/2017 1:50	0,7
14/03/2017 13:40	5,1	14/03/2017 19:50	1,9	15/03/2017 2:00	1,7
14/03/2017 13:50	5	14/03/2017 20:00	1,9	15/03/2017 2:10	1,9
14/03/2017 14:00	5,9	14/03/2017 20:10	2,8	15/03/2017 2:20	1,4
14/03/2017 14:10	5,2	14/03/2017 20:20	2,8	15/03/2017 2:30	1,4
14/03/2017 14:20	5,1	14/03/2017 20:30	2,5	15/03/2017 2:40	0,7

Fecha	Velocidad	Fecha	Velocidad	Fecha	Velocidad
15/03/2017 2:50	1,5	15/03/2017 9:10	1,2	15/03/2017 15:20	0,7
15/03/2017 3:00	3,4	15/03/2017 9:20	1,2	15/03/2017 15:30	0,8
15/03/2017 3:10	3,4	15/03/2017 9:30	1	15/03/2017 15:40	0,7
15/03/2017 3:20	3,9	15/03/2017 9:40	1,4	15/03/2017 15:50	0,8
15/03/2017 3:30	4,5	15/03/2017 9:50	2	15/03/2017 16:00	1
15/03/2017 3:40	4,7	15/03/2017 10:00	1,2	15/03/2017 16:10	1
15/03/2017 3:50	5,2	15/03/2017 10:10	0,9	15/03/2017 16:20	1,1
15/03/2017 4:00	4,8	15/03/2017 10:20	1,3	15/03/2017 16:30	1,5
15/03/2017 4:10	5,2	15/03/2017 10:30	1,4	15/03/2017 16:40	1,7
15/03/2017 4:20	5,1	15/03/2017 10:40	2,1	15/03/2017 16:50	2,4
15/03/2017 4:30	4,2	15/03/2017 10:50	2,7	15/03/2017 17:00	1,8
15/03/2017 4:40	3,6	15/03/2017 11:00	1,8	15/03/2017 17:10	2,1
15/03/2017 4:50	4,4	15/03/2017 11:10	2,2	15/03/2017 17:20	2,1
15/03/2017 5:00	4,1	15/03/2017 11:20	2,1	15/03/2017 17:30	2,4
15/03/2017 5:10	3,7	15/03/2017 11:30	2,5	15/03/2017 17:40	2,5
15/03/2017 5:20	2,5	15/03/2017 11:40	3	15/03/2017 17:50	2,1
15/03/2017 5:30	2,4	15/03/2017 11:50	3,1	15/03/2017 18:00	1,7
15/03/2017 5:40	1,3	15/03/2017 12:00	2,8	15/03/2017 18:10	1,6
15/03/2017 5:50	1	15/03/2017 12:10	2,4	15/03/2017 18:20	1,4
15/03/2017 6:00	1,5	15/03/2017 12:20	2	15/03/2017 18:30	1,4
15/03/2017 6:10	2,2	15/03/2017 12:30	2,3	15/03/2017 18:40	1,4
15/03/2017 6:20	1,1	15/03/2017 12:40	1,5	15/03/2017 18:50	1,3
15/03/2017 6:30	1,6	15/03/2017 12:50	1,1	15/03/2017 19:00	1,2
15/03/2017 6:40	1	15/03/2017 13:00	1,6	15/03/2017 19:10	1
15/03/2017 6:50	1,2	15/03/2017 13:10	0,7	15/03/2017 19:20	1,3
15/03/2017 7:00	1,5	15/03/2017 13:20	1,3	15/03/2017 19:30	1,2
15/03/2017 7:10	1,7	15/03/2017 13:30	0,8	15/03/2017 19:40	1,3
15/03/2017 7:20	1	15/03/2017 13:40	0,6	15/03/2017 19:50	1,6
15/03/2017 7:30	1	15/03/2017 13:50	1,4	15/03/2017 20:00	1,3
15/03/2017 7:40	1	15/03/2017 14:00	0,9	15/03/2017 20:10	1,1
15/03/2017 7:50	1,4	15/03/2017 14:10	1,1	15/03/2017 20:20	1
15/03/2017 8:00	0,8	15/03/2017 14:20	1,3	15/03/2017 20:30	1,2
15/03/2017 8:10	0,7	15/03/2017 14:30	0,9	15/03/2017 20:40	1,3
15/03/2017 8:20	0,7	15/03/2017 14:40	0,8	15/03/2017 20:50	1,2
15/03/2017 8:30	0,8	15/03/2017 14:50	0,7	15/03/2017 21:00	1,3
15/03/2017 8:40	1,3	15/03/2017 15:00	1,5	15/03/2017 21:10	1,1
15/03/2017 8:50	1,3	15/03/2017 15:10	1	15/03/2017 21:20	1,2

Fecha	Velocidad	Fecha	Velocidad	Fecha	Velocidad
15/03/2017 21:30	1,1	16/03/2017 3:40	3,5	16/03/2017 10:10	2,6
15/03/2017 21:40	1,2	16/03/2017 3:50	2,3	16/03/2017 10:20	3,3
15/03/2017 21:50	1	16/03/2017 4:00	2,2	16/03/2017 10:30	3,2
15/03/2017 22:00	1,1	16/03/2017 4:10	2,5	16/03/2017 10:40	3,1
15/03/2017 22:10	1	16/03/2017 4:20	3,1	16/03/2017 10:50	3,1
15/03/2017 22:20	1,2	16/03/2017 4:30	3	16/03/2017 11:00	3,6
15/03/2017 22:30	0,8	16/03/2017 4:40	2	16/03/2017 11:10	3,3
15/03/2017 22:40	0,6	16/03/2017 4:50	1,9	16/03/2017 11:30	3,5
15/03/2017 22:50	0,9	16/03/2017 5:00	1,8	16/03/2017 11:40	3,3
15/03/2017 23:00	0,9	16/03/2017 5:10	2	16/03/2017 11:50	2,9
15/03/2017 23:10	1,3	16/03/2017 5:20	2,4	16/03/2017 12:00	3,4
15/03/2017 23:20	0,8	16/03/2017 5:30	2,6	16/03/2017 12:10	3,1
15/03/2017 23:30	1	16/03/2017 5:40	2,9	16/03/2017 12:20	1,8
15/03/2017 23:40	1,1	16/03/2017 5:50	2,2	16/03/2017 12:30	1,2
15/03/2017 23:50	0,9	16/03/2017 6:00	2,9	16/03/2017 12:40	3,1
16/03/2017 0:00	1,2	16/03/2017 6:10	3	16/03/2017 12:50	3,2
16/03/2017 0:10	0,9	16/03/2017 6:20	3,3	16/03/2017 13:00	2,7
16/03/2017 0:20	0,5	16/03/2017 6:30	3,4	16/03/2017 13:10	3,7
16/03/2017 0:30	1	16/03/2017 6:40	3	16/03/2017 13:20	4,6
16/03/2017 0:40	1,1	16/03/2017 6:50	3,5	16/03/2017 13:30	4,6
16/03/2017 0:50	1,5	16/03/2017 7:00	3,7	16/03/2017 13:40	4,4
16/03/2017 1:00	1,2	16/03/2017 7:10	3,5	16/03/2017 13:50	4,8
16/03/2017 1:10	0,8	16/03/2017 7:20	3,2	16/03/2017 14:00	5,4
16/03/2017 1:20	1	16/03/2017 7:30	3,3	16/03/2017 14:10	5
16/03/2017 1:30	0,3	16/03/2017 7:40	3,7	16/03/2017 14:20	5,6
16/03/2017 1:40	0,3	16/03/2017 7:50	3,2	16/03/2017 14:30	5,4
16/03/2017 1:50	0,8	16/03/2017 8:00	3,2	16/03/2017 14:40	4,7
16/03/2017 2:00	0,6	16/03/2017 8:10	2,9	16/03/2017 14:50	5,9
16/03/2017 2:10	0,5	16/03/2017 8:20	2,2	16/03/2017 15:00	5,9
16/03/2017 2:20	0,9	16/03/2017 8:50	2,6	16/03/2017 15:10	5,3
16/03/2017 2:30	1,9	16/03/2017 9:00	2,9	16/03/2017 15:20	5,6
16/03/2017 2:40	3,2	16/03/2017 9:10	3	16/03/2017 15:30	4,9
16/03/2017 2:50	3,5	16/03/2017 9:20	3,3	16/03/2017 15:40	4,6
16/03/2017 3:00	3	16/03/2017 9:30	4,1	16/03/2017 15:50	4,9
16/03/2017 3:10	3,3	16/03/2017 9:40	3,4	16/03/2017 16:00	4,4
16/03/2017 3:20	3,5	16/03/2017 9:50	2,6	16/03/2017 16:10	4,1
16/03/2017 3:30	3,1	16/03/2017 10:00	2,2	16/03/2017 16:20	4,1

Fecha	Velocidad	Fecha	Velocidad	Fecha	Velocidad
16/03/2017 16:30	3,6	16/03/2017 22:40	1	17/03/2017 4:50	1,1
16/03/2017 16:40	2,9	16/03/2017 22:50	1,3	17/03/2017 5:00	1,4
16/03/2017 16:50	2,8	16/03/2017 23:00	1,3	17/03/2017 5:10	2,5
16/03/2017 17:00	3,2	16/03/2017 23:10	1,5	17/03/2017 5:20	3,2
16/03/2017 17:10	3,7	16/03/2017 23:20	1,2	17/03/2017 5:30	3,5
16/03/2017 17:20	3,3	16/03/2017 23:30	1,3	17/03/2017 5:40	3,7
16/03/2017 17:30	2,1	16/03/2017 23:40	1,2	17/03/2017 5:50	2,4
16/03/2017 17:40	1,7	16/03/2017 23:50	1	17/03/2017 6:00	1,2
16/03/2017 17:50	1,5	17/03/2017 0:00	0,9	17/03/2017 6:10	0,9
16/03/2017 18:00	0,9	17/03/2017 0:10	1	17/03/2017 6:20	0,8
16/03/2017 18:10	1,1	17/03/2017 0:20	0,8	17/03/2017 6:30	0,8
16/03/2017 18:20	1,8	17/03/2017 0:30	0,7	17/03/2017 6:40	0,9
16/03/2017 18:30	1,8	17/03/2017 0:40	0,8	17/03/2017 6:50	0,7
16/03/2017 18:40	1,8	17/03/2017 0:50	1,1	17/03/2017 7:00	1
16/03/2017 18:50	1,1	17/03/2017 1:00	0,9	17/03/2017 7:10	0,8
16/03/2017 19:00	0,9	17/03/2017 1:10	1,2	17/03/2017 7:20	0,6
16/03/2017 19:10	1,2	17/03/2017 1:20	1	17/03/2017 7:30	0,5
16/03/2017 19:20	1,1	17/03/2017 1:30	1	17/03/2017 7:40	0,9
16/03/2017 19:30	0,8	17/03/2017 1:40	1	17/03/2017 7:50	1,3
16/03/2017 19:40	0,6	17/03/2017 1:50	1	17/03/2017 8:00	1,1
16/03/2017 19:50	0,9	17/03/2017 2:00	1,1	17/03/2017 8:10	1,8
16/03/2017 20:00	0,5	17/03/2017 2:10	0,4	17/03/2017 8:20	1,9
16/03/2017 20:10	0,9	17/03/2017 2:20	1	17/03/2017 8:30	2,2
16/03/2017 20:20	1,1	17/03/2017 2:30	0,5	17/03/2017 8:40	2,6
16/03/2017 20:30	0,8	17/03/2017 2:40	0,6	17/03/2017 8:50	3,3
16/03/2017 20:40	0,6	17/03/2017 2:50	0,6	17/03/2017 9:00	3,5
16/03/2017 20:50	0,9	17/03/2017 3:00	1,1	18/03/2017 10:10	4,9
16/03/2017 21:00	1,9	17/03/2017 3:10	1,2	18/03/2017 10:20	4,6
16/03/2017 21:10	1,8	17/03/2017 3:20	0,9	18/03/2017 10:30	5
16/03/2017 21:20	2,1	17/03/2017 3:30	1,1	18/03/2017 10:40	4,6
16/03/2017 21:30	1,9	17/03/2017 3:40	1	18/03/2017 10:50	5,3
16/03/2017 21:40	1,7	17/03/2017 3:50	1,2	18/03/2017 11:20	6
16/03/2017 21:50	1,2	17/03/2017 4:00	1	18/03/2017 11:30	5,2
16/03/2017 22:00	1,2	17/03/2017 4:10	1,3	18/03/2017 12:00	5,1
16/03/2017 22:10	1,6	17/03/2017 4:20	0,9	18/03/2017 12:10	4,1
16/03/2017 22:20	1,1	17/03/2017 4:30	1,4	18/03/2017 12:30	5,2
16/03/2017 22:30	1,1	17/03/2017 4:40	0,8	18/03/2017 12:40	5,4

Fecha	Velocidad	Fecha	Velocidad	Fecha	Velocidad
18/03/2017 12:50	4,5	18/03/2017 19:00	1,3	19/03/2017 1:10	0,9
18/03/2017 13:00	4,3	18/03/2017 19:10	1,7	19/03/2017 1:20	0,9
18/03/2017 13:10	3,9	18/03/2017 19:20	2	19/03/2017 1:30	1,1
18/03/2017 13:20	4,1	18/03/2017 19:30	2,5	19/03/2017 1:40	1,1
18/03/2017 13:30	4,7	18/03/2017 19:40	1,7	19/03/2017 1:50	0,9
18/03/2017 13:40	4,3	18/03/2017 19:50	1,7	19/03/2017 2:00	0,7
18/03/2017 13:50	4,3	18/03/2017 20:00	2,6	19/03/2017 2:10	1,1
18/03/2017 14:00	5,5	18/03/2017 20:10	2,5	19/03/2017 2:20	1,1
18/03/2017 14:10	5,8	18/03/2017 20:20	2,8	19/03/2017 2:30	0,9
18/03/2017 14:20	5,3	18/03/2017 20:30	3,3	19/03/2017 2:40	1,1
18/03/2017 14:30	5,4	18/03/2017 20:40	2,1	19/03/2017 2:50	0,9
18/03/2017 14:40	4,9	18/03/2017 20:50	2,2	19/03/2017 3:00	0,7
18/03/2017 14:50	5	18/03/2017 21:00	3,1	19/03/2017 3:10	1,2
18/03/2017 15:00	4,7	18/03/2017 21:10	2,6	19/03/2017 3:20	1,2
18/03/2017 15:10	5	18/03/2017 21:20	3,1	19/03/2017 3:30	0,8
18/03/2017 15:20	4,8	18/03/2017 21:30	2,9	19/03/2017 3:40	0,9
18/03/2017 15:30	4	18/03/2017 21:40	3	19/03/2017 3:50	0,9
18/03/2017 15:40	4,8	18/03/2017 21:50	1,9	19/03/2017 4:00	0,7
18/03/2017 15:50	4,3	18/03/2017 22:00	2,1	19/03/2017 4:10	0,7
18/03/2017 16:00	3,8	18/03/2017 22:10	2	19/03/2017 4:20	1
18/03/2017 16:10	4,1	18/03/2017 22:20	1,4	19/03/2017 4:30	1,5
18/03/2017 16:20	3,3	18/03/2017 22:30	1,1	19/03/2017 4:40	1,2
18/03/2017 16:30	3,4	18/03/2017 22:40	1,5	19/03/2017 4:50	1,2
18/03/2017 16:40	3,5	18/03/2017 22:50	2,1	19/03/2017 5:00	1,2
18/03/2017 16:50	3,5	18/03/2017 23:00	2,2	19/03/2017 5:10	1,4
18/03/2017 17:00	2,9	18/03/2017 23:10	1,9	19/03/2017 5:20	1,5
18/03/2017 17:10	2,9	18/03/2017 23:20	1,8	19/03/2017 5:30	1,6
18/03/2017 17:20	3	18/03/2017 23:30	1,3	19/03/2017 5:40	1
18/03/2017 17:30	3,2	18/03/2017 23:40	1,1	19/03/2017 5:50	0,9
18/03/2017 17:40	2,8	18/03/2017 23:50	0,9	19/03/2017 6:00	1,3
18/03/2017 17:50	2,1	19/03/2017 0:00	1,6	19/03/2017 6:10	1,3
18/03/2017 18:00	1,8	19/03/2017 0:10	1,7	19/03/2017 6:20	0,8
18/03/2017 18:10	1,4	19/03/2017 0:20	1,5	19/03/2017 6:30	0,9
18/03/2017 18:20	1,6	19/03/2017 0:30	1,6	19/03/2017 6:40	1
18/03/2017 18:30	1,6	19/03/2017 0:40	1,4	19/03/2017 6:50	0,7
18/03/2017 18:40	2	19/03/2017 0:50	1,3	19/03/2017 7:00	1,1
18/03/2017 18:50	1,1	19/03/2017 1:00	1,3	19/03/2017 7:10	1,2

Fecha	Velocidad	Fecha	Velocidad	Fecha	Velocidad
19/03/2017 7:20	0,5	19/03/2017 15:20	4,6	19/03/2017 21:30	0,9
19/03/2017 7:40	0,9	19/03/2017 15:30	3,9	19/03/2017 21:40	1,1
19/03/2017 7:50	0,6	19/03/2017 15:40	4,7	19/03/2017 21:50	1,7
19/03/2017 8:00	0,6	19/03/2017 15:50	3,9	19/03/2017 22:00	1,5
19/03/2017 8:10	0,8	19/03/2017 16:00	3	19/03/2017 22:10	1
19/03/2017 8:20	1	19/03/2017 16:10	3,6	19/03/2017 22:20	1,1
19/03/2017 8:30	1	19/03/2017 16:20	3,2	19/03/2017 22:30	1,2
19/03/2017 8:40	0,7	19/03/2017 16:30	3,3	19/03/2017 22:40	1,3
19/03/2017 8:50	1	19/03/2017 16:40	2,9	19/03/2017 22:50	1,1
19/03/2017 9:00	1,3	19/03/2017 16:50	2,5	19/03/2017 23:00	1,2
19/03/2017 9:10	1,7	19/03/2017 17:00	2,4	19/03/2017 23:10	1,2
19/03/2017 9:20	1,8	19/03/2017 17:10	1,7	19/03/2017 23:20	1,3
19/03/2017 9:30	3,3	19/03/2017 17:20	1,6	19/03/2017 23:30	1,3
19/03/2017 9:40	3	19/03/2017 17:30	2,2	19/03/2017 23:40	1,1
19/03/2017 9:50	2,8	19/03/2017 17:40	1,6	19/03/2017 23:50	1,5
19/03/2017 10:00	3	19/03/2017 17:50	1,5	20/03/2017 0:00	1,3
19/03/2017 11:10	4,2	19/03/2017 18:00	1,2	20/03/2017 0:10	0,9
19/03/2017 11:20	4,6	19/03/2017 18:10	1,3	20/03/2017 0:20	0,8
19/03/2017 11:30	4,6	19/03/2017 18:20	1	20/03/2017 0:30	1
19/03/2017 11:40	4,1	19/03/2017 18:30	1,5	20/03/2017 0:40	0,8
19/03/2017 11:50	5,1	19/03/2017 18:40	1,3	20/03/2017 0:50	0,9
19/03/2017 12:30	5,7	19/03/2017 18:50	1,3	20/03/2017 1:00	0,8
19/03/2017 12:40	5,8	19/03/2017 19:00	1,5	20/03/2017 1:10	1,3
19/03/2017 12:50	5,3	19/03/2017 19:10	2	20/03/2017 1:20	1,5
19/03/2017 13:00	5,6	19/03/2017 19:20	1,6	20/03/2017 1:30	1,1
19/03/2017 13:10	5,8	19/03/2017 19:30	1,9	20/03/2017 1:40	0,4
19/03/2017 13:20	6,3	19/03/2017 19:40	1,8	20/03/2017 1:50	1
19/03/2017 13:30	6	19/03/2017 19:50	1,6	20/03/2017 2:00	0,7
19/03/2017 13:40	5,6	19/03/2017 20:00	1,4	20/03/2017 2:10	0,7
19/03/2017 13:50	5,6	19/03/2017 20:10	1,6	20/03/2017 2:20	0,7
19/03/2017 14:00	4,9	19/03/2017 20:20	1,8	20/03/2017 2:30	0,5
19/03/2017 14:10	5	19/03/2017 20:30	1,8	20/03/2017 2:40	0,3
19/03/2017 14:20	5,4	19/03/2017 20:40	1,8	20/03/2017 2:50	0,8
19/03/2017 14:30	5,2	19/03/2017 20:50	1,9	20/03/2017 3:00	0,6
19/03/2017 14:40	4,8	19/03/2017 21:00	2	20/03/2017 3:10	0,8
19/03/2017 14:50	4,4	19/03/2017 21:10	1,2	20/03/2017 3:20	1,2
19/03/2017 15:10	4,5	19/03/2017 21:20	0,8	20/03/2017 3:30	1,1

Fecha	Velocidad	Fecha	Velocidad	Fecha	Velocidad
20/03/2017 3:40	0,8	20/03/2017 10:00	5,6	20/03/2017 16:10	3,8
20/03/2017 3:50	0,4	20/03/2017 10:10	4,9	20/03/2017 16:20	3,5
20/03/2017 4:00	1	20/03/2017 10:20	5,4	20/03/2017 16:30	3,2
20/03/2017 4:10	1,1	20/03/2017 10:30	5,2	20/03/2017 16:40	3,2
20/03/2017 4:20	1,7	20/03/2017 10:40	5,1	20/03/2017 16:50	3,1
20/03/2017 4:30	1,3	20/03/2017 10:50	4,9	20/03/2017 17:00	2,2
20/03/2017 4:40	0,9	20/03/2017 11:00	5,8	20/03/2017 17:10	2,6
20/03/2017 4:50	1	20/03/2017 11:10	4,9	20/03/2017 17:20	2,4
20/03/2017 5:00	0,6	20/03/2017 11:20	4,9	20/03/2017 17:30	2,4
20/03/2017 5:10	0,5	20/03/2017 11:30	5,3	20/03/2017 17:40	2,3
20/03/2017 5:20	0,6	20/03/2017 11:40	4,6	20/03/2017 17:50	1,8
20/03/2017 5:30	1,1	20/03/2017 11:50	5,1	20/03/2017 18:00	1,6
20/03/2017 5:40	2	20/03/2017 12:00	5,1	20/03/2017 18:10	2
20/03/2017 5:50	3,1	20/03/2017 12:10	4,9	20/03/2017 18:20	1,6
20/03/2017 6:00	2,9	20/03/2017 12:20	4,5	20/03/2017 18:30	1,5
20/03/2017 6:10	2,8	20/03/2017 12:30	4,5	20/03/2017 18:40	0,7
20/03/2017 6:20	2,4	20/03/2017 12:40	4,3	20/03/2017 18:50	0,9
20/03/2017 6:30	1,7	20/03/2017 12:50	4	20/03/2017 19:00	0,8
20/03/2017 6:40	1	20/03/2017 13:00	4,6	20/03/2017 19:10	0,6
20/03/2017 6:50	0,5	20/03/2017 13:10	5,2	20/03/2017 19:20	0,9
20/03/2017 7:00	0,5	20/03/2017 13:20	4,6	20/03/2017 19:30	0,8
20/03/2017 7:10	0,6	20/03/2017 13:30	5,4	20/03/2017 19:40	0,7
20/03/2017 7:20	0,8	20/03/2017 13:40	5,7	20/03/2017 19:50	0,8
20/03/2017 7:30	1	20/03/2017 13:50	5	20/03/2017 20:00	1
20/03/2017 7:40	1,9	20/03/2017 14:00	5,3	20/03/2017 20:10	0,5
20/03/2017 7:50	2,5	20/03/2017 14:10	5,7	20/03/2017 20:20	0,9
20/03/2017 8:00	2,4	20/03/2017 14:20	5,5	20/03/2017 20:30	0,7
20/03/2017 8:10	2,7	20/03/2017 14:30	4,8	20/03/2017 20:40	0,9
20/03/2017 8:20	3	20/03/2017 14:40	4,6	20/03/2017 20:50	1,2
20/03/2017 8:30	3,4	20/03/2017 14:50	4,3	20/03/2017 21:00	0,9
20/03/2017 8:40	3,8	20/03/2017 15:00	4,5	20/03/2017 21:10	0,9
20/03/2017 9:00	4,9	20/03/2017 15:10	4,5	20/03/2017 21:20	1,2
20/03/2017 9:10	5	20/03/2017 15:20	4,1	20/03/2017 21:30	0,7
20/03/2017 9:20	4,8	20/03/2017 15:30	4	20/03/2017 21:40	0,5
20/03/2017 9:30	4,6	20/03/2017 15:40	3,5	20/03/2017 21:50	1,1
20/03/2017 9:40	4,9	20/03/2017 15:50	3,9	20/03/2017 22:00	1,1
20/03/2017 9:50	4,9	20/03/2017 16:00	3,5	20/03/2017 22:10	0,7

Fecha	Velocidad	Fecha	Velocidad	Fecha	Velocidad
20/03/2017 22:20	0,8	21/03/2017 4:30	5,2	21/03/2017 11:00	2,7
20/03/2017 22:30	0,4	21/03/2017 4:40	4,9	21/03/2017 11:10	3,2
20/03/2017 22:40	0,6	21/03/2017 4:50	5,1	21/03/2017 11:20	2,6
20/03/2017 22:50	0,9	21/03/2017 5:00	4,3	21/03/2017 11:30	2,8
20/03/2017 23:00	1	21/03/2017 5:10	3,7	21/03/2017 11:40	2,5
20/03/2017 23:10	1,1	21/03/2017 5:20	3,7	21/03/2017 11:50	2,5
20/03/2017 23:20	1,1	21/03/2017 5:30	3,7	21/03/2017 12:00	2,9
20/03/2017 23:30	1,1	21/03/2017 5:40	3,3	21/03/2017 12:10	2,5
20/03/2017 23:40	1	21/03/2017 5:50	3,1	21/03/2017 12:20	2
20/03/2017 23:50	1,3	21/03/2017 6:00	3,1	21/03/2017 12:30	2,9
21/03/2017 0:00	1,4	21/03/2017 6:10	3	21/03/2017 12:40	2
21/03/2017 0:10	1	21/03/2017 6:20	3,6	21/03/2017 12:50	2,5
21/03/2017 0:20	0,7	21/03/2017 6:30	4,2	21/03/2017 13:00	2,5
21/03/2017 0:30	0,7	21/03/2017 6:40	4,2	21/03/2017 13:10	2,8
21/03/2017 0:40	0,8	21/03/2017 6:50	4	21/03/2017 13:20	3
21/03/2017 0:50	0,8	21/03/2017 7:10	3,2	21/03/2017 13:30	3,5
21/03/2017 1:00	1,1	21/03/2017 7:20	3,4	21/03/2017 13:40	3
21/03/2017 1:10	1,5	21/03/2017 7:30	3,5	21/03/2017 13:50	3,4
21/03/2017 1:20	1,2	21/03/2017 7:40	2,7	21/03/2017 14:00	3,2
21/03/2017 1:30	1,1	21/03/2017 7:50	3,1	21/03/2017 14:10	4,2
21/03/2017 1:40	0,9	21/03/2017 8:00	2,6	21/03/2017 14:20	3,8
21/03/2017 1:50	0,9	21/03/2017 8:10	2,3	21/03/2017 14:30	3,5
21/03/2017 2:00	0,8	21/03/2017 8:20	2,3	21/03/2017 14:40	3,8
21/03/2017 2:10	0,8	21/03/2017 8:30	2,7	21/03/2017 14:50	3,7
21/03/2017 2:20	1,1	21/03/2017 8:40	3	21/03/2017 15:00	3,5
21/03/2017 2:30	0,8	21/03/2017 8:50	3,2	21/03/2017 15:10	4,3
21/03/2017 2:40	1,2	21/03/2017 9:00	2,3	21/03/2017 15:20	4,2
21/03/2017 2:50	1,3	21/03/2017 9:10	2,6	21/03/2017 15:30	4,4
21/03/2017 3:00	3,1	21/03/2017 9:20	2,6	21/03/2017 15:40	4,4
21/03/2017 3:10	3,6	21/03/2017 9:30	2,7	21/03/2017 15:50	4
21/03/2017 3:20	4,4	21/03/2017 9:40	3,2	21/03/2017 16:00	3,8
21/03/2017 3:30	5,2	21/03/2017 10:00	3,2	21/03/2017 16:10	2,9
21/03/2017 3:40	4,7	21/03/2017 10:10	2,7	21/03/2017 16:20	3,9
21/03/2017 3:50	4,4	21/03/2017 10:20	1,9	21/03/2017 16:30	3,8
21/03/2017 4:00	5,2	21/03/2017 10:30	1,6	21/03/2017 16:40	3,3
21/03/2017 4:10	5,1	21/03/2017 10:40	1,9	21/03/2017 16:50	3,7
21/03/2017 4:20	4,7	21/03/2017 10:50	2	21/03/2017 17:00	3,8

Fecha	Velocidad	Fecha	Velocidad	Fecha	Velocidad
21/03/2017 17:10	3,2	21/03/2017 23:20	1,2	22/03/2017 5:30	3,3
21/03/2017 17:20	2,8	21/03/2017 23:30	1,1	22/03/2017 5:40	2
21/03/2017 17:30	1,9	21/03/2017 23:40	1,5	22/03/2017 5:50	2,1
21/03/2017 17:40	2	21/03/2017 23:50	1,4	22/03/2017 6:00	2,8
21/03/2017 17:50	1,8	22/03/2017 0:00	1,8	22/03/2017 6:10	2,8
21/03/2017 18:00	1,9	22/03/2017 0:10	1,9	22/03/2017 6:20	2,9
21/03/2017 18:10	1,4	22/03/2017 0:20	1,8	22/03/2017 6:30	2,4
21/03/2017 18:20	1,1	22/03/2017 0:30	1,4	22/03/2017 6:40	2,7
21/03/2017 18:30	0,9	22/03/2017 0:40	1,1	22/03/2017 6:50	2,3
21/03/2017 18:40	1,3	22/03/2017 0:50	1	22/03/2017 7:00	2,9
21/03/2017 18:50	1,5	22/03/2017 1:00	0,9	22/03/2017 7:10	2,6
21/03/2017 19:00	1,4	22/03/2017 1:10	1,4	22/03/2017 7:20	2
21/03/2017 19:10	1,7	22/03/2017 1:20	1,4	22/03/2017 7:30	2,2
21/03/2017 19:20	1,6	22/03/2017 1:30	1,4	22/03/2017 7:40	1,7
21/03/2017 19:30	2,1	22/03/2017 1:40	1,2	22/03/2017 7:50	2,1
21/03/2017 19:40	1,9	22/03/2017 1:50	1,4	22/03/2017 8:00	2,2
21/03/2017 19:50	2,1	22/03/2017 2:00	0,9	22/03/2017 8:10	1,8
21/03/2017 20:00	1,7	22/03/2017 2:10	0,6	22/03/2017 8:20	1,8
21/03/2017 20:10	1,6	22/03/2017 2:20	0,9	22/03/2017 8:30	1,4
21/03/2017 20:20	1,7	22/03/2017 2:30	0,9	22/03/2017 8:40	1,7
21/03/2017 20:30	2,3	22/03/2017 2:40	1,1	22/03/2017 8:50	1,6
21/03/2017 20:40	1,6	22/03/2017 2:50	1,1	22/03/2017 9:00	1,9
21/03/2017 20:50	1,9	22/03/2017 3:00	1,3	22/03/2017 9:10	1,7
21/03/2017 21:00	2,2	22/03/2017 3:10	1	22/03/2017 9:20	0,9
21/03/2017 21:10	2,3	22/03/2017 3:20	0,9	22/03/2017 9:30	1,1
21/03/2017 21:20	2,3	22/03/2017 3:30	0,6	22/03/2017 9:40	1,2
21/03/2017 21:30	1,8	22/03/2017 3:40	1,8	22/03/2017 9:50	1,3
21/03/2017 21:40	1,2	22/03/2017 3:50	3,9	22/03/2017 10:00	1
21/03/2017 21:50	0,7	22/03/2017 4:00	3,2	22/03/2017 10:10	0,9
21/03/2017 22:00	0,8	22/03/2017 4:10	3,4	22/03/2017 10:20	1,2
21/03/2017 22:10	2,2	22/03/2017 4:20	3,1	22/03/2017 10:30	1,5
21/03/2017 22:20	1,6	22/03/2017 4:30	3,4	22/03/2017 10:40	1,2
21/03/2017 22:30	0,9	22/03/2017 4:40	3,7	22/03/2017 10:50	1
21/03/2017 22:40	1,5	22/03/2017 4:50	4,4	22/03/2017 11:00	0,7
21/03/2017 22:50	1,3	22/03/2017 5:00	4,6	22/03/2017 11:10	0,8
21/03/2017 23:00	0,9	22/03/2017 5:10	4,7	22/03/2017 11:20	0,5
21/03/2017 23:10	1	22/03/2017 5:20	4,1	22/03/2017 11:30	0,7

Fecha	Velocidad	Fecha	Velocidad	Fecha	Velocidad
22/03/2017 11:40	1	22/03/2017 17:50	0,6	23/03/2017 0:00	1,4
22/03/2017 11:50	0,8	22/03/2017 18:00	0,9	23/03/2017 0:10	0,8
22/03/2017 12:00	0,6	22/03/2017 18:10	1,4	23/03/2017 0:20	1,3
22/03/2017 12:10	0,5	22/03/2017 18:20	1,1	23/03/2017 0:30	1
22/03/2017 12:20	0,7	22/03/2017 18:30	0,5	23/03/2017 0:40	0,5
22/03/2017 12:30	1,1	22/03/2017 18:40	0,6	23/03/2017 0:50	0,6
22/03/2017 12:40	0,8	22/03/2017 18:50	0,9	23/03/2017 1:00	1
22/03/2017 12:50	1,1	22/03/2017 19:00	1,3	23/03/2017 1:10	0,8
22/03/2017 13:00	1,6	22/03/2017 19:10	1,4	23/03/2017 1:20	0,7
22/03/2017 13:10	1,8	22/03/2017 19:20	1,2	23/03/2017 1:30	0,5
22/03/2017 13:20	1,6	22/03/2017 19:30	0,9	23/03/2017 1:40	0,9
22/03/2017 13:30	2,3	22/03/2017 19:40	1,1	23/03/2017 1:50	1
22/03/2017 13:40	1,5	22/03/2017 19:50	1,3	23/03/2017 2:00	1,4
22/03/2017 13:50	1,7	22/03/2017 20:00	1,8	23/03/2017 2:10	0,8
22/03/2017 14:00	1,9	22/03/2017 20:10	1,3	23/03/2017 2:20	0,9
22/03/2017 14:10	1,9	22/03/2017 20:20	1,4	23/03/2017 2:30	0,8
22/03/2017 14:20	1,4	22/03/2017 20:30	0,9	23/03/2017 2:40	1,2
22/03/2017 14:30	1,4	22/03/2017 20:40	1,4	23/03/2017 2:50	0,5
22/03/2017 14:40	1,6	22/03/2017 20:50	1	23/03/2017 3:00	1
22/03/2017 14:50	1,2	22/03/2017 21:00	1,6	23/03/2017 3:10	0,7
22/03/2017 15:00	1,2	22/03/2017 21:10	1	23/03/2017 3:20	0,9
22/03/2017 15:10	1,4	22/03/2017 21:20	1,7	23/03/2017 3:30	0,8
22/03/2017 15:20	1,5	22/03/2017 21:30	0,8	23/03/2017 3:40	1,1
22/03/2017 15:30	1,7	22/03/2017 21:40	1,7	23/03/2017 3:50	1
22/03/2017 15:40	1,3	22/03/2017 21:50	2	23/03/2017 4:00	0,9
22/03/2017 15:50	0,6	22/03/2017 22:00	1,8	23/03/2017 4:10	0,4
22/03/2017 16:00	1,1	22/03/2017 22:10	2,1	23/03/2017 4:20	0,5
22/03/2017 16:10	1	22/03/2017 22:20	2,2	23/03/2017 4:30	0,9
22/03/2017 16:20	1,5	22/03/2017 22:30	1,4	23/03/2017 4:40	0,6
22/03/2017 16:30	1,6	22/03/2017 22:40	0,5	23/03/2017 4:50	0,6
22/03/2017 16:40	1,2	22/03/2017 22:50	1	23/03/2017 5:00	0,8
22/03/2017 16:50	1,5	22/03/2017 23:00	1,5	23/03/2017 5:10	0,8
22/03/2017 17:00	1,5	22/03/2017 23:10	1,5	23/03/2017 5:20	0,9
22/03/2017 17:10	1,2	22/03/2017 23:20	1	23/03/2017 5:30	0,8
22/03/2017 17:20	0,8	22/03/2017 23:30	1,6	23/03/2017 5:40	0,6
22/03/2017 17:30	1,4	22/03/2017 23:40	1,4	23/03/2017 5:50	1,7
22/03/2017 17:40	0,9	22/03/2017 23:50	1,1	23/03/2017 6:00	1,1

Fecha	Velocidad	Fecha	Velocidad	Fecha	Velocidad
23/03/2017 6:10	0,9	23/03/2017 12:20	4,1	23/03/2017 18:30	3,7
23/03/2017 6:20	0,3	23/03/2017 12:30	4,1	23/03/2017 18:40	3,7
23/03/2017 6:30	0,4	23/03/2017 12:40	4,5	23/03/2017 18:50	2,7
23/03/2017 6:40	0,7	23/03/2017 12:50	5,4	23/03/2017 19:00	1,6
23/03/2017 6:50	0,7	23/03/2017 13:00	4,7	23/03/2017 19:10	1,4
23/03/2017 7:00	0,6	23/03/2017 13:10	4,1	23/03/2017 19:20	1,9
23/03/2017 7:10	1,1	23/03/2017 13:20	3,4	23/03/2017 19:30	1,5
23/03/2017 7:20	0,9	23/03/2017 13:30	2,5	23/03/2017 19:40	1,4
23/03/2017 7:30	1,5	23/03/2017 13:40	1,8	23/03/2017 19:50	1,3
23/03/2017 7:40	2	23/03/2017 13:50	1,1	23/03/2017 20:00	2,1
23/03/2017 7:50	1,5	23/03/2017 14:00	1,5	23/03/2017 20:10	2,2
23/03/2017 8:00	2	23/03/2017 14:10	1,1	23/03/2017 20:20	1,3
23/03/2017 8:10	2,2	23/03/2017 14:20	2	23/03/2017 20:30	1,4
23/03/2017 8:20	2	23/03/2017 14:30	1,1	23/03/2017 20:40	1,9
23/03/2017 8:30	1,3	23/03/2017 14:40	1,3	23/03/2017 20:50	1,2
23/03/2017 8:40	1,3	23/03/2017 14:50	2,2	23/03/2017 21:00	0,8
23/03/2017 8:50	1,6	23/03/2017 15:00	2,1	23/03/2017 21:10	0,7
23/03/2017 9:00	1,6	23/03/2017 15:10	1,6	23/03/2017 21:20	0,6
23/03/2017 9:10	1,7	23/03/2017 15:20	3,3	23/03/2017 21:30	1,2
23/03/2017 9:20	1,3	23/03/2017 15:30	3,3	23/03/2017 21:40	1,7
23/03/2017 9:30	1	23/03/2017 15:40	2,8	23/03/2017 21:50	1,6
23/03/2017 9:40	0,4	23/03/2017 15:50	2,6	23/03/2017 22:00	1,4
23/03/2017 9:50	0,7	23/03/2017 16:00	2,8	23/03/2017 22:10	0,9
23/03/2017 10:00	0,3	23/03/2017 16:10	3,4	23/03/2017 22:20	0,7
23/03/2017 10:10	0,7	23/03/2017 16:20	3,1	23/03/2017 22:30	1,4
23/03/2017 10:20	0,6	23/03/2017 16:30	3	23/03/2017 22:40	0,9
23/03/2017 10:30	0,8	23/03/2017 16:40	3	23/03/2017 22:50	1,5
23/03/2017 10:40	0,4	23/03/2017 16:50	2,1	23/03/2017 23:00	1
23/03/2017 10:50	1,2	23/03/2017 17:00	2,3	23/03/2017 23:10	0,9
23/03/2017 11:00	1,3	23/03/2017 17:10	2,1	23/03/2017 23:20	0,9
23/03/2017 11:10	1,2	23/03/2017 17:20	2,2	23/03/2017 23:30	1,3
23/03/2017 11:20	2,4	23/03/2017 17:30	2,2	23/03/2017 23:40	1,3
23/03/2017 11:30	3,4	23/03/2017 17:40	2,2	23/03/2017 23:50	0,9
23/03/2017 11:40	4	23/03/2017 17:50	1,6	24/03/2017 0:00	1,2
23/03/2017 11:50	4,1	23/03/2017 18:00	2,3	24/03/2017 0:10	1,3
23/03/2017 12:00	4,1	23/03/2017 18:10	4,3	24/03/2017 0:20	1,2
23/03/2017 12:10	3,3	23/03/2017 18:20	3,9	24/03/2017 0:30	1,4

Fecha	Velocidad	Fecha	Velocidad	Fecha	Velocidad
24/03/2017 0:40	1,3	24/03/2017 6:50	3,5	24/03/2017 14:10	4
24/03/2017 0:50	1,1	24/03/2017 7:00	3,5	24/03/2017 14:20	2,7
24/03/2017 1:00	0,8	24/03/2017 7:10	3,4	24/03/2017 14:30	3,1
24/03/2017 1:10	0,9	24/03/2017 7:20	3	24/03/2017 14:40	3,4
24/03/2017 1:20	1	24/03/2017 7:30	2,5	24/03/2017 14:50	3,4
24/03/2017 1:30	1,1	24/03/2017 7:40	2,1	24/03/2017 15:00	3,5
24/03/2017 1:40	1,1	24/03/2017 7:50	2	24/03/2017 15:10	3,4
24/03/2017 1:50	0,8	24/03/2017 8:00	2,6	24/03/2017 15:20	3,1
24/03/2017 2:00	0,7	24/03/2017 8:10	1,8	24/03/2017 15:30	3
24/03/2017 2:10	1,1	24/03/2017 8:20	2	24/03/2017 15:40	3
24/03/2017 2:20	1,2	24/03/2017 8:30	2,1	24/03/2017 15:50	2,9
24/03/2017 2:30	1,4	24/03/2017 8:40	2,1	24/03/2017 16:00	3,2
24/03/2017 2:40	1,5	24/03/2017 8:50	2,6	24/03/2017 16:10	3,4
24/03/2017 2:50	1,6	24/03/2017 9:00	2,7	24/03/2017 16:20	3,4
24/03/2017 3:00	2,2	24/03/2017 9:10	2,4	24/03/2017 16:30	2,9
24/03/2017 3:10	3,2	24/03/2017 9:20	2,1	24/03/2017 16:40	3,1
24/03/2017 3:20	3,1	24/03/2017 9:30	1,9	24/03/2017 16:50	2,8
24/03/2017 3:30	3,6	24/03/2017 9:40	1,5	24/03/2017 17:00	2,4
24/03/2017 3:40	3	24/03/2017 9:50	1,5	24/03/2017 17:10	1,9
24/03/2017 3:50	3,3	24/03/2017 10:00	1,3	24/03/2017 17:20	2,3
24/03/2017 4:00	3,3	24/03/2017 10:10	1	24/03/2017 17:30	2,3
24/03/2017 4:10	3,5	24/03/2017 10:20	1,8	24/03/2017 17:40	1,9
24/03/2017 4:20	3,2	24/03/2017 10:30	1,8	24/03/2017 17:50	1,2
24/03/2017 4:30	3,9	24/03/2017 10:40	2,3	24/03/2017 18:00	1,2
24/03/2017 4:40	4,3	24/03/2017 10:50	2,4	24/03/2017 18:10	1,3
24/03/2017 4:50	4	24/03/2017 11:00	2,2	24/03/2017 18:20	1,5
24/03/2017 5:00	4,1	24/03/2017 12:20	4,4	24/03/2017 18:30	1,5
24/03/2017 5:10	3,9	24/03/2017 12:30	4,4	24/03/2017 18:40	1,2
24/03/2017 5:20	4,3	24/03/2017 12:40	4	24/03/2017 18:50	0,8
24/03/2017 5:30	3,7	24/03/2017 12:50	3,8	24/03/2017 19:00	0,8
24/03/2017 5:40	4	24/03/2017 13:00	4,4	24/03/2017 19:10	0,4
24/03/2017 5:50	4	24/03/2017 13:10	4,2	24/03/2017 19:20	0,7
24/03/2017 6:00	3,5	24/03/2017 13:20	3,7	24/03/2017 19:30	0,9
24/03/2017 6:10	4,4	24/03/2017 13:30	4,2	24/03/2017 19:40	0,9
24/03/2017 6:20	4	24/03/2017 13:40	4,4	24/03/2017 19:50	0,9
24/03/2017 6:30	4,5	24/03/2017 13:50	4,8	24/03/2017 20:00	0,9
24/03/2017 6:40	3,1	24/03/2017 14:00	4,5	24/03/2017 20:10	1

Fecha	Velocidad	Fecha	Velocidad	Fecha	Velocidad
24/03/2017 20:20	1,1	25/03/2017 2:30	1,4	25/03/2017 8:40	2
24/03/2017 20:30	0,7	25/03/2017 2:40	0,8	25/03/2017 8:50	2
24/03/2017 20:40	1,1	25/03/2017 2:50	0,8	25/03/2017 9:00	1,5
24/03/2017 20:50	1,5	25/03/2017 3:00	0,3	25/03/2017 9:10	1,6
24/03/2017 21:00	1,6	25/03/2017 3:10	0,4	25/03/2017 9:20	1,5
24/03/2017 21:10	1,4	25/03/2017 3:20	0,5	25/03/2017 9:30	1,3
24/03/2017 21:20	1	25/03/2017 3:30	0,8	25/03/2017 9:40	0,9
24/03/2017 21:30	0,6	25/03/2017 3:40	1,3	25/03/2017 10:00	1
24/03/2017 21:40	0,6	25/03/2017 3:50	1,2	25/03/2017 10:10	1,6
24/03/2017 21:50	1	25/03/2017 4:00	1,1	25/03/2017 10:20	1,4
24/03/2017 22:00	1	25/03/2017 4:10	1	25/03/2017 10:40	0,8
24/03/2017 22:10	1,1	25/03/2017 4:20	0,8	25/03/2017 10:50	0,9
24/03/2017 22:20	0,7	25/03/2017 4:30	0,8	25/03/2017 11:00	0,5
24/03/2017 22:30	0,9	25/03/2017 4:40	0,8	25/03/2017 11:10	0,6
24/03/2017 22:40	1,4	25/03/2017 4:50	0,5	25/03/2017 11:20	0,9
24/03/2017 22:50	1,1	25/03/2017 5:00	0,4	25/03/2017 11:30	1,2
24/03/2017 23:00	0,5	25/03/2017 5:10	0,9	25/03/2017 11:40	1,8
24/03/2017 23:10	0,9	25/03/2017 5:20	1,6	25/03/2017 11:50	0,6
24/03/2017 23:20	1	25/03/2017 5:30	1,3	25/03/2017 12:00	0,6
24/03/2017 23:30	1,4	25/03/2017 5:40	0,7	25/03/2017 12:10	1,5
24/03/2017 23:40	1	25/03/2017 5:50	0,4	25/03/2017 12:20	1,6
24/03/2017 23:50	0,5	25/03/2017 6:00	0,4	25/03/2017 12:30	1,7
25/03/2017 0:00	0,5	25/03/2017 6:10	0,4	25/03/2017 12:40	1,2
25/03/2017 0:10	0,7	25/03/2017 6:20	0,8	25/03/2017 12:50	0,9
25/03/2017 0:20	1,3	25/03/2017 6:30	0,4	25/03/2017 13:00	1,3
25/03/2017 0:30	1,1	25/03/2017 6:40	0,3	25/03/2017 13:10	2,3
25/03/2017 0:40	0,4	25/03/2017 6:50	0,6	25/03/2017 13:20	2,2
25/03/2017 0:50	0,8	25/03/2017 7:00	0,6	25/03/2017 13:30	1,4
25/03/2017 1:00	0,8	25/03/2017 7:10	1,2	25/03/2017 13:40	2
25/03/2017 1:10	0,8	25/03/2017 7:20	1,2	25/03/2017 13:50	2,4
25/03/2017 1:20	1,2	25/03/2017 7:30	0,7	25/03/2017 14:00	1,2
25/03/2017 1:30	0,6	25/03/2017 7:40	0,6	25/03/2017 14:10	3
25/03/2017 1:40	0,5	25/03/2017 7:50	0,6	25/03/2017 14:20	1,5
25/03/2017 1:50	1,6	25/03/2017 8:00	1	25/03/2017 14:30	2,2
25/03/2017 2:00	1,4	25/03/2017 8:10	1,6	25/03/2017 14:40	4
25/03/2017 2:10	1,5	25/03/2017 8:20	1,7	25/03/2017 14:50	5,1
25/03/2017 2:20	1,7	25/03/2017 8:30	1,7	25/03/2017 15:00	5

Fecha	Velocidad	Fecha	Velocidad	Fecha	Velocidad
25/03/2017 15:10	5,1	25/03/2017 21:20	2,4	26/03/2017 3:50	1,3
25/03/2017 15:20	6,3	25/03/2017 21:30	3,1	26/03/2017 4:00	1
25/03/2017 15:30	5,6	25/03/2017 21:40	1,6	26/03/2017 4:10	0,9
25/03/2017 15:40	5,2	25/03/2017 21:50	2,1	26/03/2017 4:20	1
25/03/2017 15:50	5,7	25/03/2017 22:00	2,7	26/03/2017 4:30	1,7
25/03/2017 16:00	5,5	25/03/2017 22:10	5	26/03/2017 4:40	1
25/03/2017 16:10	5,9	25/03/2017 22:20	3,8	26/03/2017 4:50	1,4
25/03/2017 16:20	5	25/03/2017 22:30	2	26/03/2017 5:00	1,5
25/03/2017 16:30	5,4	25/03/2017 22:40	1,6	26/03/2017 5:10	1
25/03/2017 16:40	4,7	25/03/2017 22:50	1,3	26/03/2017 5:20	0,5
25/03/2017 16:50	5,4	25/03/2017 23:20	2,7	26/03/2017 5:30	0,5
25/03/2017 17:00	4,5	25/03/2017 23:30	2,5	26/03/2017 5:40	0,5
25/03/2017 17:10	4,4	25/03/2017 23:40	1,9	26/03/2017 5:50	0,5
25/03/2017 17:20	4,1	25/03/2017 23:50	1,8	26/03/2017 6:00	0,8
25/03/2017 17:30	4	26/03/2017 0:00	1,7	26/03/2017 6:10	0,9
25/03/2017 17:40	3,5	26/03/2017 0:10	1,6	26/03/2017 6:20	1,3
25/03/2017 17:50	3,5	26/03/2017 0:20	2,2	26/03/2017 6:30	0,7
25/03/2017 18:00	3	26/03/2017 0:30	2,1	26/03/2017 6:40	0,8
25/03/2017 18:10	3,2	26/03/2017 0:40	1,6	26/03/2017 6:50	0,7
25/03/2017 18:20	2,7	26/03/2017 0:50	1,1	26/03/2017 7:00	0,5
25/03/2017 18:30	2,7	26/03/2017 1:00	1,6	26/03/2017 7:10	0,5
25/03/2017 18:40	2,4	26/03/2017 1:10	1,9	26/03/2017 7:20	1,1
25/03/2017 18:50	2,6	26/03/2017 1:20	1,1	26/03/2017 7:30	1,6
25/03/2017 19:00	2,5	26/03/2017 1:30	1,5	26/03/2017 7:40	1,1
25/03/2017 19:10	2,3	26/03/2017 1:40	1,6	26/03/2017 7:50	1,1
25/03/2017 19:20	2,5	26/03/2017 1:50	2,1	26/03/2017 8:00	1,1
25/03/2017 19:30	2,3	26/03/2017 2:00	1,7	26/03/2017 8:10	0,6
25/03/2017 19:40	1,9	26/03/2017 2:10	1,2	26/03/2017 8:20	0,3
25/03/2017 19:50	2,2	26/03/2017 2:20	0,8	26/03/2017 8:30	0,2
25/03/2017 20:00	1,4	26/03/2017 2:30	1,4	26/03/2017 8:40	0,5
25/03/2017 20:10	0,8	26/03/2017 2:40	1,9	26/03/2017 8:50	0,7
25/03/2017 20:20	0,8	26/03/2017 2:50	1,6	26/03/2017 9:00	0,6
25/03/2017 20:30	1,6	26/03/2017 3:00	1,5	26/03/2017 9:10	1
25/03/2017 20:40	2,6	26/03/2017 3:10	1,3	26/03/2017 9:20	2,3
25/03/2017 20:50	3,2	26/03/2017 3:20	0,8	26/03/2017 9:30	2,2
25/03/2017 21:00	3	26/03/2017 3:30	1	26/03/2017 9:40	1,9
25/03/2017 21:10	2,2	26/03/2017 3:40	0,8	26/03/2017 9:50	1,9

Fecha	Velocidad	Fecha	Velocidad	Fecha	Velocidad
26/03/2017 10:00	1,8	26/03/2017 16:10	3,6	26/03/2017 22:20	3
26/03/2017 10:10	2,2	26/03/2017 16:20	3,1	26/03/2017 22:30	3,2
26/03/2017 10:20	2,3	26/03/2017 16:30	2,3	26/03/2017 22:40	2,9
26/03/2017 10:30	1,3	26/03/2017 16:40	1,9	26/03/2017 22:50	4,9
26/03/2017 10:40	2,4	26/03/2017 16:50	2,1	26/03/2017 23:00	5,9
26/03/2017 10:50	2,1	26/03/2017 17:00	2,3	26/03/2017 23:10	4,8
26/03/2017 11:00	2,1	26/03/2017 17:10	2,2	26/03/2017 23:20	3,6
26/03/2017 11:10	2	26/03/2017 17:20	2,6	26/03/2017 23:30	3,7
26/03/2017 11:20	3,3	26/03/2017 17:30	2,5	26/03/2017 23:40	3
26/03/2017 11:30	3,6	26/03/2017 17:40	2,4	26/03/2017 23:50	2
26/03/2017 11:40	5	26/03/2017 17:50	2,7	27/03/2017 0:00	0,8
26/03/2017 11:50	5,1	26/03/2017 18:00	2,8	27/03/2017 0:10	1,5
26/03/2017 12:00	4,9	26/03/2017 18:10	2,3	27/03/2017 0:20	1,2
26/03/2017 12:10	5,7	26/03/2017 18:20	2	27/03/2017 0:30	1
26/03/2017 12:20	5,2	26/03/2017 18:30	1,9	27/03/2017 0:40	1,1
26/03/2017 12:30	5,9	26/03/2017 18:40	1,7	27/03/2017 0:50	1,1
26/03/2017 12:40	6,9	26/03/2017 18:50	1,2	27/03/2017 1:00	0,7
26/03/2017 12:50	5,7	26/03/2017 19:00	1,1	27/03/2017 1:10	0,7
26/03/2017 13:00	6,2	26/03/2017 19:10	0,9	27/03/2017 1:20	0,4
26/03/2017 13:10	6,2	26/03/2017 19:20	1,3	27/03/2017 1:30	0,3
26/03/2017 13:20	5,9	26/03/2017 19:30	1,1	27/03/2017 1:40	0,9
26/03/2017 13:30	6,3	26/03/2017 19:40	1,1	27/03/2017 1:50	1,1
26/03/2017 13:40	5,7	26/03/2017 19:50	0,9	27/03/2017 2:00	0,6
26/03/2017 13:50	6,2	26/03/2017 20:00	1,4	27/03/2017 2:10	1,2
26/03/2017 14:00	6,5	26/03/2017 20:10	1,5	27/03/2017 2:20	1,4
26/03/2017 14:10	5,6	26/03/2017 20:20	1,2	27/03/2017 2:30	2
26/03/2017 14:20	6	26/03/2017 20:30	1,4	27/03/2017 2:40	2,3
26/03/2017 14:30	4,3	26/03/2017 20:40	1,4	27/03/2017 2:50	0,9
26/03/2017 14:40	4,9	26/03/2017 20:50	1,7	27/03/2017 3:00	0,5
26/03/2017 14:50	4,8	26/03/2017 21:00	1,7	27/03/2017 3:10	1,5
26/03/2017 15:00	4,9	26/03/2017 21:10	0,9	27/03/2017 3:20	1,6
26/03/2017 15:10	4,5	26/03/2017 21:20	1,3	27/03/2017 3:30	1,7
26/03/2017 15:20	3,6	26/03/2017 21:30	1,7	27/03/2017 3:40	2
26/03/2017 15:30	4,3	26/03/2017 21:40	1,8	27/03/2017 3:50	1,5
26/03/2017 15:40	3,7	26/03/2017 21:50	2,7	27/03/2017 4:00	1
26/03/2017 15:50	3,7	26/03/2017 22:00	2,2	27/03/2017 4:10	0,8
26/03/2017 16:00	3,3	26/03/2017 22:10	2	27/03/2017 4:20	0,9

Fecha	Velocidad	Fecha	Velocidad	Fecha	Velocidad
27/03/2017 4:30	0,8	27/03/2017 10:40	2,1	27/03/2017 16:50	2,1
27/03/2017 4:40	1,1	27/03/2017 10:50	1,3	27/03/2017 17:00	2,3
27/03/2017 4:50	0,8	27/03/2017 11:00	1,2	27/03/2017 17:10	2,8
27/03/2017 5:00	1,3	27/03/2017 11:10	1,8	27/03/2017 17:20	2,9
27/03/2017 5:10	1,4	27/03/2017 11:20	3,1	27/03/2017 17:30	2,6
27/03/2017 5:20	0,5	27/03/2017 11:30	2,6	27/03/2017 17:40	2,6
27/03/2017 5:30	0,7	27/03/2017 11:40	3	27/03/2017 17:50	2,3
27/03/2017 5:40	1,4	27/03/2017 11:50	4,6	27/03/2017 18:10	2,1
27/03/2017 5:50	2,5	27/03/2017 12:00	4,5	27/03/2017 18:20	1,9
27/03/2017 6:00	3,2	27/03/2017 12:10	4,2	27/03/2017 18:30	2,2
27/03/2017 6:10	3	27/03/2017 12:20	4,5	27/03/2017 18:40	1,7
27/03/2017 6:20	2,8	27/03/2017 12:30	4,8	27/03/2017 18:50	2,1
27/03/2017 6:30	3,1	27/03/2017 12:40	5,3	27/03/2017 19:00	1,7
27/03/2017 6:40	2,7	27/03/2017 12:50	5,1	27/03/2017 19:10	1,7
27/03/2017 6:50	2,5	27/03/2017 13:00	5,1	27/03/2017 19:20	1,5
27/03/2017 7:00	2	27/03/2017 13:10	5,1	27/03/2017 19:30	1
27/03/2017 7:10	1,2	27/03/2017 13:20	5,1	27/03/2017 19:40	1,2
27/03/2017 7:20	1,4	27/03/2017 13:30	5,3	27/03/2017 19:50	1,3
27/03/2017 7:30	1,8	27/03/2017 13:40	4,4	27/03/2017 20:00	0,6
27/03/2017 7:40	1,4	27/03/2017 13:50	4,8	27/03/2017 20:10	0,5
27/03/2017 7:50	1	27/03/2017 14:00	5	27/03/2017 20:20	0,6
27/03/2017 8:00	0,9	27/03/2017 14:10	4,2	27/03/2017 20:30	0,5
27/03/2017 8:10	0,9	27/03/2017 14:20	4	27/03/2017 20:40	1
27/03/2017 8:20	0,9	27/03/2017 14:30	4,3	27/03/2017 20:50	0,8
27/03/2017 8:30	1,6	27/03/2017 14:40	3,5	27/03/2017 21:00	1,3
27/03/2017 8:40	2,2	27/03/2017 14:50	3,4	27/03/2017 21:10	0,8
27/03/2017 8:50	2	27/03/2017 15:00	2,2	27/03/2017 21:20	0,8
27/03/2017 9:00	1,2	27/03/2017 15:10	3	27/03/2017 21:30	0,6
27/03/2017 9:10	1,1	27/03/2017 15:20	2,5	27/03/2017 21:40	1,5
27/03/2017 9:20	1	27/03/2017 15:30	1,6	27/03/2017 21:50	1,1
27/03/2017 9:30	1,4	27/03/2017 15:40	1,8	27/03/2017 22:00	1,5
27/03/2017 9:40	1	27/03/2017 15:50	2,1	27/03/2017 22:10	2
27/03/2017 9:50	1	27/03/2017 16:00	1,2	27/03/2017 22:20	1,8
27/03/2017 10:00	0,9	27/03/2017 16:10	1,4	27/03/2017 22:30	1,5
27/03/2017 10:10	1,4	27/03/2017 16:20	2,3	27/03/2017 22:40	1,4
27/03/2017 10:20	1,5	27/03/2017 16:30	2,2	27/03/2017 22:50	1,2
27/03/2017 10:30	1,9	27/03/2017 16:40	2	27/03/2017 23:00	1,3

Fecha	Velocidad	Fecha	Velocidad	Fecha	Velocidad
27/03/2017 23:10	1,2	28/03/2017 5:20	1,6	28/03/2017 11:30	5,1
27/03/2017 23:20	1,9	28/03/2017 5:30	1,5	28/03/2017 11:40	5
27/03/2017 23:30	2,2	28/03/2017 5:40	1,3	28/03/2017 11:50	5
27/03/2017 23:40	2,1	28/03/2017 5:50	1,6	28/03/2017 12:00	5,3
27/03/2017 23:50	2,1	28/03/2017 6:00	1,8	28/03/2017 12:10	5,1
28/03/2017 0:00	1,5	28/03/2017 6:10	1,8	28/03/2017 12:20	6
28/03/2017 0:10	1,2	28/03/2017 6:20	1,4	28/03/2017 12:30	5,4
28/03/2017 0:20	1	28/03/2017 6:30	1,2	28/03/2017 12:40	5,2
28/03/2017 0:30	0,7	28/03/2017 6:40	0,6	28/03/2017 12:50	5
28/03/2017 0:40	0,4	28/03/2017 6:50	0,5	28/03/2017 13:00	5,8
28/03/2017 0:50	0,4	28/03/2017 7:00	1	28/03/2017 13:10	5,1
28/03/2017 1:00	1,4	28/03/2017 7:10	1,1	28/03/2017 13:20	4,8
28/03/2017 1:10	1,9	28/03/2017 7:20	0,7	28/03/2017 13:30	4,7
28/03/2017 1:20	1,8	28/03/2017 7:30	0,9	28/03/2017 13:40	4,4
28/03/2017 1:30	0,6	28/03/2017 7:40	1	28/03/2017 13:50	4,2
28/03/2017 1:40	0,6	28/03/2017 7:50	0,8	28/03/2017 14:00	4,7
28/03/2017 1:50	1	28/03/2017 8:00	0,8	28/03/2017 14:10	4,2
28/03/2017 2:00	0,6	28/03/2017 8:10	0,6	28/03/2017 14:20	3,9
28/03/2017 2:10	0,9	28/03/2017 8:20	0,4	28/03/2017 14:30	4
28/03/2017 2:20	1,1	28/03/2017 8:30	0,7	28/03/2017 14:40	3,7
28/03/2017 2:30	0,5	28/03/2017 8:40	0,7	28/03/2017 14:50	3,9
28/03/2017 2:40	0,7	28/03/2017 8:50	0,6	28/03/2017 15:00	4,2
28/03/2017 2:50	1,3	28/03/2017 9:00	0,8	28/03/2017 15:10	4,1
28/03/2017 3:00	4,3	28/03/2017 9:10	0,5	28/03/2017 15:20	4,3
28/03/2017 3:10	3,6	28/03/2017 9:20	0,9	28/03/2017 15:30	3,4
28/03/2017 3:20	3,6	28/03/2017 9:30	0,9	28/03/2017 15:40	3,4
28/03/2017 3:30	3,6	28/03/2017 9:40	1,4	28/03/2017 15:50	2,8
28/03/2017 3:40	3,7	28/03/2017 9:50	1,4	28/03/2017 16:00	3,5
28/03/2017 3:50	2,8	28/03/2017 10:00	1,9	28/03/2017 16:10	3
28/03/2017 4:00	2,1	28/03/2017 10:10	2,5	28/03/2017 16:20	3,1
28/03/2017 4:10	1	28/03/2017 10:20	2,9	28/03/2017 16:30	3,2
28/03/2017 4:20	0,6	28/03/2017 10:30	4,3	28/03/2017 16:40	3,3
28/03/2017 4:30	0,7	28/03/2017 10:40	4,1	28/03/2017 16:50	3
28/03/2017 4:40	1	28/03/2017 10:50	3,4	28/03/2017 17:00	3,2
28/03/2017 4:50	1	28/03/2017 11:00	3,3	28/03/2017 17:10	3,3
28/03/2017 5:00	1	28/03/2017 11:10	3,6	28/03/2017 17:20	3,2
28/03/2017 5:10	1,1	28/03/2017 11:20	4,5	28/03/2017 17:30	3,9

Fecha	Velocidad	Fecha	Velocidad	Fecha	Velocidad
28/03/2017 17:40	2,1	29/03/2017 0:00	1,6	29/03/2017 6:10	3,7
28/03/2017 17:50	1,6	29/03/2017 0:10	1	29/03/2017 6:20	3,2
28/03/2017 18:10	1,2	29/03/2017 0:20	0,7	29/03/2017 6:30	3,6
28/03/2017 18:20	0,7	29/03/2017 0:30	0,4	29/03/2017 6:40	3,6
28/03/2017 18:30	0,7	29/03/2017 0:40	0,7	29/03/2017 6:50	2,8
28/03/2017 18:40	1,1	29/03/2017 0:50	1,1	29/03/2017 7:00	2,4
28/03/2017 18:50	1,4	29/03/2017 1:00	1,2	29/03/2017 7:10	2,7
28/03/2017 19:00	1,7	29/03/2017 1:10	2,1	29/03/2017 7:20	2,2
28/03/2017 19:10	2,5	29/03/2017 1:20	1,9	29/03/2017 7:30	2,3
28/03/2017 19:20	2	29/03/2017 1:30	1,9	29/03/2017 7:40	2,3
28/03/2017 19:30	1,9	29/03/2017 1:40	1,9	29/03/2017 7:50	3
28/03/2017 19:40	2	29/03/2017 1:50	2,3	29/03/2017 8:00	3,6
28/03/2017 19:50	2,7	29/03/2017 2:00	2,4	29/03/2017 8:10	3,9
28/03/2017 20:00	2,4	29/03/2017 2:10	3,2	29/03/2017 8:20	2,8
28/03/2017 20:10	2,1	29/03/2017 2:20	3,7	29/03/2017 8:30	2,6
28/03/2017 20:20	2,3	29/03/2017 2:30	4,1	29/03/2017 8:40	2,5
28/03/2017 20:30	1,8	29/03/2017 2:40	4,8	29/03/2017 8:50	2,3
28/03/2017 20:40	1,7	29/03/2017 2:50	4,2	29/03/2017 9:00	2,8
28/03/2017 20:50	1,5	29/03/2017 3:00	4	29/03/2017 9:10	2,3
28/03/2017 21:00	2,1	29/03/2017 3:10	3,7	29/03/2017 9:20	2,5
28/03/2017 21:10	2,2	29/03/2017 3:20	3,7	29/03/2017 9:30	3
28/03/2017 21:20	2,1	29/03/2017 3:30	3,2	29/03/2017 9:40	2,5
28/03/2017 21:30	1,7	29/03/2017 3:40	2,4	29/03/2017 9:50	2,2
28/03/2017 21:40	1,2	29/03/2017 3:50	1	29/03/2017 10:00	2,6
28/03/2017 21:50	1,7	29/03/2017 4:00	1	29/03/2017 10:10	2,4
28/03/2017 22:00	1,8	29/03/2017 4:10	0,7	29/03/2017 10:20	2,4
28/03/2017 22:10	1,6	29/03/2017 4:20	0,8	29/03/2017 10:30	2,4
28/03/2017 22:20	2,3	29/03/2017 4:30	0,8	29/03/2017 10:40	3,5
28/03/2017 22:30	2,3	29/03/2017 4:40	0,7	29/03/2017 10:50	3,2
28/03/2017 22:40	2,6	29/03/2017 4:50	1,2	29/03/2017 11:00	3,4
28/03/2017 22:50	2,8	29/03/2017 5:00	2,2	29/03/2017 11:10	3,7
28/03/2017 23:00	2,3	29/03/2017 5:10	1,5	29/03/2017 11:20	3,9
28/03/2017 23:10	1,9	29/03/2017 5:20	1,4	29/03/2017 11:30	3
28/03/2017 23:20	1,1	29/03/2017 5:30	1,3	29/03/2017 11:40	3,5
28/03/2017 23:30	0,9	29/03/2017 5:40	1,6	29/03/2017 11:50	3,2
28/03/2017 23:40	1,8	29/03/2017 5:50	2,2	29/03/2017 12:00	3,9
28/03/2017 23:50	1,6	29/03/2017 6:00	3,1	29/03/2017 12:10	3,2

Fecha	Velocidad	Fecha	Velocidad	Fecha	Velocidad
29/03/2017 12:20	3,6	29/03/2017 18:30	2,1	30/03/2017 0:40	1,6
29/03/2017 12:30	3,6	29/03/2017 18:40	1	30/03/2017 0:50	1
29/03/2017 12:40	3,7	29/03/2017 18:50	0,9	30/03/2017 1:00	0,8
29/03/2017 12:50	4	29/03/2017 19:00	1,6	30/03/2017 1:10	1,3
29/03/2017 13:00	4,3	29/03/2017 19:10	0,8	30/03/2017 1:20	1,1
29/03/2017 13:10	4,3	29/03/2017 19:20	0,7	30/03/2017 1:30	1,8
29/03/2017 13:20	4,2	29/03/2017 19:30	0,7	30/03/2017 1:40	1,6
29/03/2017 13:30	4,9	29/03/2017 19:40	0,9	30/03/2017 1:50	1,7
29/03/2017 13:40	4,4	29/03/2017 19:50	1,2	30/03/2017 2:00	1,6
29/03/2017 13:50	5,2	29/03/2017 20:00	0,5	30/03/2017 2:10	1,2
29/03/2017 14:00	5	29/03/2017 20:10	1,7	30/03/2017 2:20	1,1
29/03/2017 14:10	4,6	29/03/2017 20:20	1,3	30/03/2017 2:30	1,3
29/03/2017 14:20	4,3	29/03/2017 20:30	0,8	30/03/2017 2:40	1,8
29/03/2017 14:30	5,6	29/03/2017 20:40	0,9	30/03/2017 2:50	1,6
29/03/2017 14:40	5,7	29/03/2017 20:50	1,4	30/03/2017 3:00	1,8
29/03/2017 14:50	5,7	29/03/2017 21:00	1,2	30/03/2017 3:10	2,1
29/03/2017 15:00	5,6	29/03/2017 21:10	1,7	30/03/2017 3:20	3
29/03/2017 15:10	5,8	29/03/2017 21:20	1,2	30/03/2017 3:30	2,8
29/03/2017 15:20	5,6	29/03/2017 21:30	0,6	30/03/2017 3:40	2,6
29/03/2017 15:30	5,5	29/03/2017 21:40	1,2	30/03/2017 3:50	2,2
29/03/2017 15:40	5,3	29/03/2017 21:50	0,7	30/03/2017 4:00	2,7
29/03/2017 15:50	4,8	29/03/2017 22:00	0,9	30/03/2017 4:10	3,1
29/03/2017 16:00	4,4	29/03/2017 22:10	0,3	30/03/2017 4:20	3,1
29/03/2017 16:10	5,2	29/03/2017 22:20	0,3	30/03/2017 4:30	2,9
29/03/2017 16:20	4,2	29/03/2017 22:30	0,6	30/03/2017 4:40	1,5
29/03/2017 16:30	4,6	29/03/2017 22:40	0,6	30/03/2017 4:50	1,3
29/03/2017 16:40	4,3	29/03/2017 22:50	0,7	30/03/2017 5:00	1,9
29/03/2017 16:50	4,9	29/03/2017 23:00	1,1	30/03/2017 5:10	1,9
29/03/2017 17:00	4,3	29/03/2017 23:10	0,5	30/03/2017 5:20	2
29/03/2017 17:10	3,7	29/03/2017 23:20	0,4	30/03/2017 5:30	1,8
29/03/2017 17:20	3	29/03/2017 23:30	1,2	30/03/2017 5:40	1,3
29/03/2017 17:30	3,4	29/03/2017 23:40	1	30/03/2017 5:50	0,3
29/03/2017 17:40	2,9	29/03/2017 23:50	1,1	30/03/2017 6:00	0,6
29/03/2017 17:50	2,6	30/03/2017 0:00	1,3	30/03/2017 6:10	1,5
29/03/2017 18:00	2,3	30/03/2017 0:10	1,4	30/03/2017 6:20	1,5
29/03/2017 18:10	2	30/03/2017 0:20	1,5	30/03/2017 6:30	0,6
29/03/2017 18:20	2,3	30/03/2017 0:30	1,8	30/03/2017 6:40	0,6

Fecha	Velocidad	Fecha	Velocidad	Fecha	Velocidad
30/03/2017 6:50	1	30/03/2017 13:00	4,7	30/03/2017 19:10	1,9
30/03/2017 7:00	1	30/03/2017 13:10	4,6	30/03/2017 19:20	1,4
30/03/2017 7:10	1,1	30/03/2017 13:20	4	30/03/2017 19:30	2,1
30/03/2017 7:20	1,6	30/03/2017 13:30	4,7	30/03/2017 19:40	1,7
30/03/2017 7:30	1,5	30/03/2017 13:40	6,1	30/03/2017 19:50	2
30/03/2017 7:40	1,7	30/03/2017 13:50	6,1	30/03/2017 20:00	1,7
30/03/2017 7:50	1,8	30/03/2017 14:00	6	30/03/2017 20:10	1,6
30/03/2017 8:00	1,5	30/03/2017 14:10	5,3	30/03/2017 20:20	2,1
30/03/2017 8:10	0,9	30/03/2017 14:20	5,1	30/03/2017 20:30	2
30/03/2017 8:20	0,8	30/03/2017 14:30	6	30/03/2017 20:40	2,1
30/03/2017 8:30	0,7	30/03/2017 14:40	5,5	30/03/2017 20:50	1,5
30/03/2017 8:40	0,4	30/03/2017 14:50	5,2	30/03/2017 21:00	1,2
30/03/2017 8:50	0,5	30/03/2017 15:00	5,8	30/03/2017 21:10	1,1
30/03/2017 9:00	0,5	30/03/2017 15:10	4,8	30/03/2017 21:20	1
30/03/2017 9:10	0,6	30/03/2017 15:20	5,1	30/03/2017 21:30	0,7
30/03/2017 9:20	1,5	30/03/2017 15:30	4,5	30/03/2017 21:40	0,2
30/03/2017 9:30	1,3	30/03/2017 15:40	3,7	30/03/2017 21:50	1,2
30/03/2017 9:40	1,3	30/03/2017 15:50	3,7	30/03/2017 22:00	1,4
30/03/2017 9:50	1,7	30/03/2017 16:00	4,3	30/03/2017 22:10	0,6
30/03/2017 10:00	1,4	30/03/2017 16:10	4,3	30/03/2017 22:20	0,4
30/03/2017 10:10	2,9	30/03/2017 16:20	4	30/03/2017 22:30	0,9
30/03/2017 10:20	3,1	30/03/2017 16:30	3,5	30/03/2017 22:40	2
30/03/2017 10:30	3,8	30/03/2017 16:40	2,1	30/03/2017 22:50	2
30/03/2017 10:40	3,1	30/03/2017 16:50	2,6	30/03/2017 23:00	1
30/03/2017 10:50	2,7	30/03/2017 17:00	2,8	30/03/2017 23:10	0,6
30/03/2017 11:00	2,8	30/03/2017 17:10	3,2	30/03/2017 23:20	0,8
30/03/2017 11:10	3,4	30/03/2017 17:20	2,7	30/03/2017 23:30	1,1
30/03/2017 11:20	3,3	30/03/2017 17:30	2,1	30/03/2017 23:40	0,6
30/03/2017 11:30	3,8	30/03/2017 17:40	3,5	30/03/2017 23:50	1,4
30/03/2017 11:40	3,2	30/03/2017 17:50	2,9	31/03/2017 0:00	2
30/03/2017 11:50	3	30/03/2017 18:00	2,3	31/03/2017 0:10	1,4
30/03/2017 12:00	2,8	30/03/2017 18:10	1,6	31/03/2017 0:20	1,5
30/03/2017 12:10	2,5	30/03/2017 18:20	2,5	31/03/2017 0:30	1,2
30/03/2017 12:20	3,1	30/03/2017 18:30	2,5	31/03/2017 0:40	0,4
30/03/2017 12:30	3,5	30/03/2017 18:40	3	31/03/2017 0:50	0,5
30/03/2017 12:40	3,8	30/03/2017 18:50	1,8	31/03/2017 1:00	1
30/03/2017 12:50	4,5	30/03/2017 19:00	1,9	31/03/2017 1:10	0,8

Fecha	Velocidad	Fecha	Velocidad	Fecha	Velocidad
31/03/2017 1:20	0,8	31/03/2017 7:30	1,4	31/03/2017 13:40	2,2
31/03/2017 1:30	1,7	31/03/2017 7:40	1,3	31/03/2017 13:50	2,2
31/03/2017 1:40	1,7	31/03/2017 7:50	1,2	31/03/2017 14:00	2,5
31/03/2017 1:50	1,2	31/03/2017 8:00	0,8	31/03/2017 14:10	2,8
31/03/2017 2:00	1,4	31/03/2017 8:10	0,4	31/03/2017 14:20	2,6
31/03/2017 2:10	1,2	31/03/2017 8:20	0,5	31/03/2017 14:30	2,8
31/03/2017 2:20	1,4	31/03/2017 8:30	0,7	31/03/2017 14:40	2,9
31/03/2017 2:30	1,3	31/03/2017 8:40	0,7	31/03/2017 14:50	2,7
31/03/2017 2:40	0,7	31/03/2017 8:50	0,6	31/03/2017 15:00	2,5
31/03/2017 2:50	1,3	31/03/2017 9:00	1,4	31/03/2017 15:10	2,3
31/03/2017 3:00	1,4	31/03/2017 9:10	1,7	31/03/2017 15:20	2,8
31/03/2017 3:10	2,5	31/03/2017 9:20	1,9	31/03/2017 15:30	1,7
31/03/2017 3:20	1,9	31/03/2017 9:30	2,1	31/03/2017 15:40	1,1
31/03/2017 3:30	1	31/03/2017 9:40	2,3	31/03/2017 15:50	1,7
31/03/2017 3:40	1,1	31/03/2017 9:50	2,4	31/03/2017 16:00	2,5
31/03/2017 3:50	0,9	31/03/2017 10:00	2,6	31/03/2017 16:10	2,2
31/03/2017 4:00	0,8	31/03/2017 10:10	2,4	31/03/2017 16:20	2,6
31/03/2017 4:10	1	31/03/2017 10:20	1,9	31/03/2017 16:30	3,3
31/03/2017 4:20	0,7	31/03/2017 10:30	2,3	31/03/2017 16:40	3,4
31/03/2017 4:30	0,5	31/03/2017 10:40	2,1	31/03/2017 16:50	2,7
31/03/2017 4:40	0,7	31/03/2017 10:50	3	31/03/2017 17:00	3
31/03/2017 4:50	1,5	31/03/2017 11:00	2,4	31/03/2017 17:10	2,2
31/03/2017 5:00	2,1	31/03/2017 11:10	1,6	31/03/2017 17:20	2,9
31/03/2017 5:10	1,7	31/03/2017 11:20	1,7	31/03/2017 17:30	2,9
31/03/2017 5:20	1,1	31/03/2017 11:30	2,9	31/03/2017 17:40	2,3
31/03/2017 5:30	1,1	31/03/2017 11:40	2,7	31/03/2017 17:50	1,6
31/03/2017 5:40	0,6	31/03/2017 11:50	3,1	31/03/2017 18:00	1,2
31/03/2017 5:50	1,2	31/03/2017 12:00	2,7	31/03/2017 18:10	0,7
31/03/2017 6:00	0,9	31/03/2017 12:10	4,2	31/03/2017 18:20	1,2
31/03/2017 6:10	0,4	31/03/2017 12:20	4,1	31/03/2017 18:30	0,8
31/03/2017 6:20	1,3	31/03/2017 12:30	3,1	31/03/2017 18:40	0,7
31/03/2017 6:30	1,3	31/03/2017 12:40	2,9	31/03/2017 18:50	0,7
31/03/2017 6:40	1,2	31/03/2017 12:50	2,5	31/03/2017 19:00	0,9
31/03/2017 6:50	1,3	31/03/2017 13:00	2,5	31/03/2017 19:10	0,8
31/03/2017 7:00	1	31/03/2017 13:10	2,3	31/03/2017 19:20	1,6
31/03/2017 7:10	1	31/03/2017 13:20	2,2	31/03/2017 19:30	1,1
31/03/2017 7:20	0,8	31/03/2017 13:30	1,7	31/03/2017 19:40	1

Fecha	Velocidad	Fecha	Velocidad	Fecha	Velocidad
31/03/2017 19:50	0,8	31/03/2017 21:00	0,7	31/03/2017 22:10	1,2
31/03/2017 20:00	0,8	31/03/2017 21:10	0,7	31/03/2017 22:20	1
31/03/2017 20:10	1,1	31/03/2017 21:20	0,7	31/03/2017 22:30	1,3
31/03/2017 20:20	0,9	31/03/2017 21:30	0,6	31/03/2017 22:40	0,7
31/03/2017 20:30	0,9	31/03/2017 21:40	0,8	31/03/2017 22:50	0,5
31/03/2017 20:40	0,7	31/03/2017 21:50	0,6	31/03/2017 23:00	0,6
31/03/2017 20:50	0,6	31/03/2017 22:00	1		

Fecha	Velocidad	Fecha	Velocidad	Fecha	Velocidad
1/04/2017 0:00	1,1	1/04/2017 6:10	1,6	1/04/2017 12:20	4,7
1/04/2017 0:10	1,3	1/04/2017 6:20	1,4	1/04/2017 12:30	4,9
1/04/2017 0:20	0,5	1/04/2017 6:30	1,3	1/04/2017 12:40	4,4
1/04/2017 0:30	0,6	1/04/2017 6:40	1,2	1/04/2017 12:50	5,8
1/04/2017 0:40	1,3	1/04/2017 6:50	0,6	1/04/2017 13:00	6,1
1/04/2017 0:50	0,9	1/04/2017 7:00	0,8	1/04/2017 13:10	4,5
1/04/2017 1:00	0,4	1/04/2017 7:10	0,4	1/04/2017 13:20	4,7
1/04/2017 1:10	0,9	1/04/2017 7:20	0,5	1/04/2017 13:30	6,1
1/04/2017 1:20	0,7	1/04/2017 7:30	0,6	1/04/2017 13:40	5,2
1/04/2017 1:30	0,7	1/04/2017 7:40	0,6	1/04/2017 13:50	5,8
1/04/2017 1:40	0,5	1/04/2017 7:50	0,8	1/04/2017 14:00	5,8
1/04/2017 1:50	0,9	1/04/2017 8:00	0,8	1/04/2017 14:10	5,2
1/04/2017 2:00	0,7	1/04/2017 8:10	1	1/04/2017 14:20	5,2
1/04/2017 2:10	0,3	1/04/2017 8:20	0,5	1/04/2017 14:30	4,2
1/04/2017 2:20	1	1/04/2017 8:30	0,6	1/04/2017 14:40	4,9
1/04/2017 2:30	0,5	1/04/2017 8:40	0,9	1/04/2017 14:50	5,4
1/04/2017 2:40	0,5	1/04/2017 8:50	1	1/04/2017 15:00	4,7
1/04/2017 2:50	0,8	1/04/2017 9:00	1	1/04/2017 15:10	5,5
1/04/2017 3:00	0,8	1/04/2017 9:10	1,4	1/04/2017 15:20	4,6
1/04/2017 3:10	0,7	1/04/2017 9:20	0,9	1/04/2017 15:30	5
1/04/2017 3:20	0,7	1/04/2017 9:30	0,9	1/04/2017 15:40	5,3
1/04/2017 3:30	0,4	1/04/2017 9:40	0,8	1/04/2017 15:50	4,5
1/04/2017 3:40	1	1/04/2017 9:50	1,6	1/04/2017 16:00	4,2
1/04/2017 3:50	0,4	1/04/2017 10:00	1,5	1/04/2017 16:10	4,3
1/04/2017 4:00	1,1	1/04/2017 10:10	2,9	1/04/2017 16:20	4,1
1/04/2017 4:10	1,1	1/04/2017 10:20	1,5	1/04/2017 16:30	4,7
1/04/2017 4:20	1,3	1/04/2017 10:30	1,7	1/04/2017 16:40	4,3
1/04/2017 4:30	0,8	1/04/2017 10:40	2,7	1/04/2017 16:50	4,4
1/04/2017 4:40	0,4	1/04/2017 10:50	5	1/04/2017 17:00	4,4
1/04/2017 4:50	1,6	1/04/2017 11:00	6	1/04/2017 17:10	3,7
1/04/2017 5:00	1	1/04/2017 11:10	5,8	1/04/2017 17:20	3,5
1/04/2017 5:10	0,4	1/04/2017 11:20	6,7	1/04/2017 17:30	3,4
1/04/2017 5:20	0,9	1/04/2017 11:30	7,5	1/04/2017 17:40	3,1
1/04/2017 5:30	1,1	1/04/2017 11:40	7	1/04/2017 17:50	2,5
1/04/2017 5:40	0,6	1/04/2017 11:50	8	1/04/2017 18:00	2,6
1/04/2017 5:50	0,6	1/04/2017 12:00	6,8	1/04/2017 18:10	2,3
1/04/2017 6:00	0,8	1/04/2017 12:10	6,4	1/04/2017 18:20	2,4

Fecha	Velocidad	Fecha	Velocidad	Fecha	Velocidad
1/04/2017 18:30	2,3	2/04/2017 0:40	2,6	2/04/2017 6:50	1,2
1/04/2017 18:40	1,9	2/04/2017 0:50	2,6	2/04/2017 7:00	1,9
1/04/2017 18:50	1,3	2/04/2017 1:00	3	2/04/2017 7:10	1,7
1/04/2017 19:00	1,3	2/04/2017 1:10	2,8	2/04/2017 7:20	2,3
1/04/2017 19:10	1,2	2/04/2017 1:20	2,6	2/04/2017 7:30	2,9
1/04/2017 19:20	0,7	2/04/2017 1:30	1,2	2/04/2017 7:40	3,2
1/04/2017 19:30	0,4	2/04/2017 1:40	0,8	2/04/2017 7:50	2,7
1/04/2017 19:40	0,5	2/04/2017 1:50	1,2	2/04/2017 8:00	2,4
1/04/2017 19:50	0,9	2/04/2017 2:00	2,1	2/04/2017 8:10	1,9
1/04/2017 20:00	0,9	2/04/2017 2:10	2	2/04/2017 8:20	1,9
1/04/2017 20:10	1,4	2/04/2017 2:20	1,3	2/04/2017 8:30	2,1
1/04/2017 20:20	1	2/04/2017 2:30	1,2	2/04/2017 8:40	2,7
1/04/2017 20:30	1,3	2/04/2017 2:40	1,4	2/04/2017 8:50	2,4
1/04/2017 20:40	1,4	2/04/2017 2:50	1,4	2/04/2017 9:00	1,6
1/04/2017 20:50	1,4	2/04/2017 3:00	1,5	2/04/2017 9:10	2
1/04/2017 21:00	1,4	2/04/2017 3:10	0,4	2/04/2017 9:20	1,8
1/04/2017 21:10	1,5	2/04/2017 3:20	1	2/04/2017 9:30	1,6
1/04/2017 21:20	1,7	2/04/2017 3:30	0,8	2/04/2017 9:40	2,8
1/04/2017 21:30	1,8	2/04/2017 3:40	1,1	2/04/2017 9:50	2,6
1/04/2017 21:40	1,6	2/04/2017 3:50	0,8	2/04/2017 10:00	3,2
1/04/2017 21:50	1,8	2/04/2017 4:00	1,2	2/04/2017 10:10	3,2
1/04/2017 22:00	1,4	2/04/2017 4:10	1	2/04/2017 10:20	2,9
1/04/2017 22:10	0,8	2/04/2017 4:20	0,2	2/04/2017 10:30	3,8
1/04/2017 22:20	1,6	2/04/2017 4:30	0,2	2/04/2017 10:40	2,8
1/04/2017 22:30	1,7	2/04/2017 4:40	0,5	2/04/2017 10:50	4,1
1/04/2017 22:40	1,8	2/04/2017 4:50	0,4	2/04/2017 11:00	4,1
1/04/2017 22:50	2,1	2/04/2017 5:00	0,4	2/04/2017 11:10	4,5
1/04/2017 23:00	2,4	2/04/2017 5:10	0,7	2/04/2017 11:20	5,2
1/04/2017 23:10	1,3	2/04/2017 5:20	1	2/04/2017 11:30	5,1
1/04/2017 23:20	1,7	2/04/2017 5:30	1,1	2/04/2017 11:40	4,1
1/04/2017 23:30	1,3	2/04/2017 5:40	1	2/04/2017 11:50	5
1/04/2017 23:40	0,8	2/04/2017 5:50	0,6	2/04/2017 12:00	5,5
1/04/2017 23:50	0,9	2/04/2017 6:00	1,4	2/04/2017 12:10	5,5
2/04/2017 0:00	0,9	2/04/2017 6:10	1,9	2/04/2017 12:20	5,2
2/04/2017 0:10	2	2/04/2017 6:20	2,2	2/04/2017 12:30	5,4
2/04/2017 0:20	2,1	2/04/2017 6:30	1,2	2/04/2017 12:40	5,4
2/04/2017 0:30	2,1	2/04/2017 6:40	1,7	2/04/2017 12:50	5,2

Fecha	Velocidad	Fecha	Velocidad	Fecha	Velocidad
2/04/2017 13:00	4,7	2/04/2017 19:10	1,5	3/04/2017 1:20	1,6
2/04/2017 13:10	5,1	2/04/2017 19:20	1,5	3/04/2017 1:30	0,8
2/04/2017 13:20	5,6	2/04/2017 19:30	1,3	3/04/2017 1:40	2,1
2/04/2017 13:30	4,9	2/04/2017 19:40	1	3/04/2017 1:50	2,2
2/04/2017 13:40	5,5	2/04/2017 19:50	1	3/04/2017 2:00	2,3
2/04/2017 13:50	5,7	2/04/2017 20:00	0,8	3/04/2017 2:10	1,6
2/04/2017 14:00	5,7	2/04/2017 20:10	1,2	3/04/2017 2:20	1,1
2/04/2017 14:10	5,5	2/04/2017 20:20	1,7	3/04/2017 2:30	1,2
2/04/2017 14:20	4,9	2/04/2017 20:30	1,8	3/04/2017 2:40	2
2/04/2017 14:30	5,1	2/04/2017 20:40	1,6	3/04/2017 2:50	1,9
2/04/2017 14:40	5,1	2/04/2017 20:50	1,7	3/04/2017 3:00	1,6
2/04/2017 14:50	5,6	2/04/2017 21:00	1,4	3/04/2017 3:10	1,5
2/04/2017 15:00	4,8	2/04/2017 21:10	0,9	3/04/2017 3:20	0,9
2/04/2017 15:10	5,3	2/04/2017 21:20	0,9	3/04/2017 3:30	1,2
2/04/2017 15:20	4,8	2/04/2017 21:30	0,3	3/04/2017 3:40	1,5
2/04/2017 15:30	5,3	2/04/2017 21:40	1,1	3/04/2017 3:50	1,9
2/04/2017 15:40	4,9	2/04/2017 21:50	1,1	3/04/2017 4:00	1,6
2/04/2017 15:50	5,4	2/04/2017 22:00	0,9	3/04/2017 4:10	1,8
2/04/2017 16:00	4,4	2/04/2017 22:10	0,4	3/04/2017 4:20	0,7
2/04/2017 16:10	4,4	2/04/2017 22:20	0,6	3/04/2017 4:30	0,9
2/04/2017 16:20	4,3	2/04/2017 22:30	0,5	3/04/2017 4:40	1,2
2/04/2017 16:30	4,8	2/04/2017 22:40	1,8	3/04/2017 4:50	0,7
2/04/2017 16:40	3,9	2/04/2017 22:50	2,4	3/04/2017 5:00	0,7
2/04/2017 16:50	4,5	2/04/2017 23:00	1,7	3/04/2017 5:10	0,7
2/04/2017 17:00	4,1	2/04/2017 23:10	1,9	3/04/2017 5:20	0,8
2/04/2017 17:10	3,5	2/04/2017 23:20	2,6	3/04/2017 5:30	0,6
2/04/2017 17:20	3,4	2/04/2017 23:30	2,2	3/04/2017 5:40	0,4
2/04/2017 17:30	3,2	2/04/2017 23:40	2	3/04/2017 5:50	0,6
2/04/2017 17:40	3,1	2/04/2017 23:50	2	3/04/2017 6:00	0,8
2/04/2017 17:50	2,6	3/04/2017 0:00	1,7	3/04/2017 6:10	1,2
2/04/2017 18:00	2,7	3/04/2017 0:10	1,9	3/04/2017 6:20	1,5
2/04/2017 18:10	2,4	3/04/2017 0:20	2,9	3/04/2017 6:30	1,1
2/04/2017 18:20	2,2	3/04/2017 0:30	2,7	3/04/2017 6:40	0,9
2/04/2017 18:30	1,9	3/04/2017 0:40	2,4	3/04/2017 6:50	1,5
2/04/2017 18:40	2	3/04/2017 0:50	1,7	3/04/2017 7:00	0,5
2/04/2017 18:50	2,1	3/04/2017 1:00	0,9	3/04/2017 7:10	1
2/04/2017 19:00	1,4	3/04/2017 1:10	0,6	3/04/2017 7:20	1,3

Fecha	Velocidad	Fecha	Velocidad	Fecha	Velocidad
3/04/2017 7:30	2,1	3/04/2017 13:40	7,3	3/04/2017 19:50	2,4
3/04/2017 7:40	2,2	3/04/2017 13:50	7,4	3/04/2017 20:00	2,4
3/04/2017 7:50	3,1	3/04/2017 14:00	6,8	3/04/2017 20:10	1,9
3/04/2017 8:00	2,4	3/04/2017 14:10	7	3/04/2017 20:20	1,8
3/04/2017 8:10	1,8	3/04/2017 14:20	6,6	3/04/2017 20:30	1,7
3/04/2017 8:20	1,8	3/04/2017 14:30	6,8	3/04/2017 20:40	1,7
3/04/2017 8:30	1,5	3/04/2017 14:40	6,3	3/04/2017 20:50	1,2
3/04/2017 8:40	1,7	3/04/2017 14:50	6,6	3/04/2017 21:00	1,2
3/04/2017 8:50	1,7	3/04/2017 15:00	6,1	3/04/2017 21:10	1,1
3/04/2017 9:00	1,9	3/04/2017 15:10	6,4	3/04/2017 21:20	0,4
3/04/2017 9:10	2	3/04/2017 15:20	7	3/04/2017 21:30	0,5
3/04/2017 9:20	1,8	3/04/2017 15:30	5,8	3/04/2017 21:40	1
3/04/2017 9:30	1,9	3/04/2017 15:40	6,1	3/04/2017 21:50	1,1
3/04/2017 9:40	1,7	3/04/2017 15:50	6,2	3/04/2017 22:00	1
3/04/2017 9:50	2	3/04/2017 16:00	5,9	3/04/2017 22:10	0,6
3/04/2017 10:00	2,2	3/04/2017 16:10	5,4	3/04/2017 22:20	0,6
3/04/2017 10:10	1,7	3/04/2017 16:20	5,9	3/04/2017 22:30	1,1
3/04/2017 10:20	1,9	3/04/2017 16:30	5,8	3/04/2017 22:40	1,1
3/04/2017 10:30	2,8	3/04/2017 16:40	4,9	3/04/2017 22:50	1,3
3/04/2017 10:40	4,7	3/04/2017 16:50	5,3	3/04/2017 23:00	0,5
3/04/2017 10:50	5,5	3/04/2017 17:00	4,9	3/04/2017 23:10	0,7
3/04/2017 11:00	6,2	3/04/2017 17:10	4,7	3/04/2017 23:20	1,8
3/04/2017 11:10	6,2	3/04/2017 17:20	4,2	3/04/2017 23:30	2,2
3/04/2017 11:20	5,3	3/04/2017 17:30	4,2	3/04/2017 23:40	2,8
3/04/2017 11:30	5,3	3/04/2017 17:40	3,4	3/04/2017 23:50	3,1
3/04/2017 11:40	5,8	3/04/2017 17:50	2,9	4/04/2017 0:00	2,3
3/04/2017 11:50	6,2	3/04/2017 18:00	2,9	4/04/2017 0:10	2,3
3/04/2017 12:00	6,1	3/04/2017 18:10	2,7	4/04/2017 0:20	2,3
3/04/2017 12:10	6,4	3/04/2017 18:20	2,5	4/04/2017 0:30	1,3
3/04/2017 12:20	6,2	3/04/2017 18:30	2,5	4/04/2017 0:40	1,4
3/04/2017 12:30	4,8	3/04/2017 18:40	1,8	4/04/2017 0:50	1,2
3/04/2017 12:40	5,7	3/04/2017 18:50	1,7	4/04/2017 1:00	2,1
3/04/2017 12:50	7	3/04/2017 19:00	2	4/04/2017 1:10	2,1
3/04/2017 13:00	7,1	3/04/2017 19:10	1,4	4/04/2017 1:20	1,1
3/04/2017 13:10	6,8	3/04/2017 19:20	1,8	4/04/2017 1:30	1,2
3/04/2017 13:20	6,8	3/04/2017 19:30	2,2	4/04/2017 1:40	1,5
3/04/2017 13:30	6,6	3/04/2017 19:40	2,6	4/04/2017 1:50	2,3

Fecha	Velocidad	Fecha	Velocidad	Fecha	Velocidad
4/04/2017 2:00	2,6	4/04/2017 8:10	3,7	4/04/2017 14:20	6,2
4/04/2017 2:10	3,4	4/04/2017 8:20	4,1	4/04/2017 14:30	5,7
4/04/2017 2:20	3,9	4/04/2017 8:30	3,8	4/04/2017 14:40	5,1
4/04/2017 2:30	4,2	4/04/2017 8:40	3,5	4/04/2017 14:50	5,1
4/04/2017 2:40	4,3	4/04/2017 8:50	4,2	4/04/2017 15:00	6,1
4/04/2017 2:50	4	4/04/2017 9:00	3,5	4/04/2017 15:10	5,4
4/04/2017 3:00	3,7	4/04/2017 9:10	2,6	4/04/2017 15:20	5,4
4/04/2017 3:10	3,9	4/04/2017 9:20	2,8	4/04/2017 15:30	5,1
4/04/2017 3:20	2,4	4/04/2017 9:30	7	4/04/2017 15:40	4,9
4/04/2017 3:30	2,4	4/04/2017 9:40	8,8	4/04/2017 15:50	4,7
4/04/2017 3:40	2,3	4/04/2017 9:50	9,7	4/04/2017 16:00	4,9
4/04/2017 3:50	3,6	4/04/2017 10:00	10,4	4/04/2017 16:10	4,8
4/04/2017 4:00	4,3	4/04/2017 10:10	10,3	4/04/2017 16:20	5,1
4/04/2017 4:10	4,5	4/04/2017 10:20	10,5	4/04/2017 16:30	4,5
4/04/2017 4:20	4,7	4/04/2017 10:30	10,6	4/04/2017 16:40	4,6
4/04/2017 4:30	4,6	4/04/2017 10:40	9,7	4/04/2017 16:50	4,9
4/04/2017 4:40	4,1	4/04/2017 10:50	10,6	4/04/2017 17:00	5,2
4/04/2017 4:50	4,5	4/04/2017 11:00	10	4/04/2017 17:10	4,9
4/04/2017 5:00	5,4	4/04/2017 11:10	8,7	4/04/2017 17:20	3,6
4/04/2017 5:10	5,1	4/04/2017 11:20	9,1	4/04/2017 17:30	3,4
4/04/2017 5:20	4,3	4/04/2017 11:30	9,8	4/04/2017 17:40	3,7
4/04/2017 5:30	4,7	4/04/2017 11:40	9,3	4/04/2017 17:50	2
4/04/2017 5:40	5,2	4/04/2017 11:50	8,3	4/04/2017 18:00	1,9
4/04/2017 5:50	4,8	4/04/2017 12:00	8,8	4/04/2017 18:10	1,9
4/04/2017 6:00	5,5	4/04/2017 12:10	9,7	4/04/2017 18:20	2,1
4/04/2017 6:10	6,7	4/04/2017 12:20	8	4/04/2017 18:30	1,5
4/04/2017 6:20	7,9	4/04/2017 12:30	9,4	4/04/2017 18:40	0,6
4/04/2017 6:30	6,6	4/04/2017 12:40	8	4/04/2017 18:50	0,6
4/04/2017 6:40	6,6	4/04/2017 12:50	8,6	4/04/2017 19:00	1,2
4/04/2017 6:50	6,3	4/04/2017 13:00	8,7	4/04/2017 19:10	1,6
4/04/2017 7:00	3,2	4/04/2017 13:10	9,1	4/04/2017 19:20	2,1
4/04/2017 7:10	2,9	4/04/2017 13:20	7,6	4/04/2017 19:30	1,8
4/04/2017 7:20	2,9	4/04/2017 13:30	6,5	4/04/2017 19:40	2,2
4/04/2017 7:30	2,9	4/04/2017 13:40	7,1	4/04/2017 19:50	2,8
4/04/2017 7:40	2,2	4/04/2017 13:50	7	4/04/2017 20:00	2,6
4/04/2017 7:50	2,6	4/04/2017 14:00	6,4	4/04/2017 20:10	1,9
4/04/2017 8:00	3,5	4/04/2017 14:10	6,3	4/04/2017 20:20	2,4

Fecha	Velocidad	Fecha	Velocidad	Fecha	Velocidad
4/04/2017 20:30	1,3	5/04/2017 2:40	4,6	5/04/2017 8:50	2,8
4/04/2017 20:40	0,8	5/04/2017 2:50	4,5	5/04/2017 9:00	3
4/04/2017 20:50	1,6	5/04/2017 3:00	3,4	5/04/2017 9:10	3,1
4/04/2017 21:00	3,7	5/04/2017 3:10	3,9	5/04/2017 9:20	2,3
4/04/2017 21:10	3,8	5/04/2017 3:20	4,8	5/04/2017 9:30	1,5
4/04/2017 21:20	4,1	5/04/2017 3:30	4,6	5/04/2017 9:40	2,5
4/04/2017 21:30	4,5	5/04/2017 3:40	4,5	5/04/2017 9:50	7,2
4/04/2017 21:40	3,9	5/04/2017 3:50	5,2	5/04/2017 10:00	9,6
4/04/2017 21:50	4,4	5/04/2017 4:00	5,4	5/04/2017 10:10	8
4/04/2017 22:00	4,5	5/04/2017 4:10	6,2	5/04/2017 10:20	8,5
4/04/2017 22:10	5,5	5/04/2017 4:20	4,7	5/04/2017 10:30	8,9
4/04/2017 22:20	5,6	5/04/2017 4:30	4	5/04/2017 10:40	9,8
4/04/2017 22:30	5,6	5/04/2017 4:40	4,7	5/04/2017 10:50	9
4/04/2017 22:40	5,7	5/04/2017 4:50	4,5	5/04/2017 11:00	8,6
4/04/2017 22:50	4,4	5/04/2017 5:00	4,4	5/04/2017 11:10	9,8
4/04/2017 23:00	3,6	5/04/2017 5:10	4,3	5/04/2017 11:20	10,7
4/04/2017 23:10	4,8	5/04/2017 5:20	4,3	5/04/2017 11:30	9,3
4/04/2017 23:20	5,4	5/04/2017 5:30	4,2	5/04/2017 11:40	9
4/04/2017 23:30	5,3	5/04/2017 5:40	3,7	5/04/2017 11:50	9,8
4/04/2017 23:40	5,9	5/04/2017 5:50	1,6	5/04/2017 12:00	7,2
4/04/2017 23:50	5,4	5/04/2017 6:00	3,3	5/04/2017 12:10	8,1
5/04/2017 0:00	4,9	5/04/2017 6:10	2,6	5/04/2017 12:20	9,5
5/04/2017 0:10	5,5	5/04/2017 6:20	1,2	5/04/2017 12:30	9,4
5/04/2017 0:20	5,3	5/04/2017 6:30	1,2	5/04/2017 12:40	9
5/04/2017 0:30	5	5/04/2017 6:40	0,9	5/04/2017 12:50	8,5
5/04/2017 0:40	5,3	5/04/2017 6:50	0,9	5/04/2017 13:00	6,7
5/04/2017 0:50	5,4	5/04/2017 7:00	0,9	5/04/2017 13:10	7,6
5/04/2017 1:00	4,6	5/04/2017 7:10	1,7	5/04/2017 13:20	6,3
5/04/2017 1:10	4	5/04/2017 7:20	2,3	5/04/2017 13:30	6
5/04/2017 1:20	3,6	5/04/2017 7:30	1,8	5/04/2017 13:40	6,6
5/04/2017 1:30	3,2	5/04/2017 7:40	1,9	5/04/2017 13:50	7,8
5/04/2017 1:40	3,2	5/04/2017 7:50	1,6	5/04/2017 14:00	7,5
5/04/2017 1:50	3	5/04/2017 8:00	2,8	5/04/2017 14:10	5,5
5/04/2017 2:00	2,8	5/04/2017 8:10	2,6	5/04/2017 14:20	7
5/04/2017 2:10	4,5	5/04/2017 8:20	2,1	5/04/2017 14:30	3,8
5/04/2017 2:20	4,9	5/04/2017 8:30	2,3	5/04/2017 14:40	5,6
5/04/2017 2:30	5,1	5/04/2017 8:40	2,4	5/04/2017 14:50	5,6

Fecha	Velocidad	Fecha	Velocidad	Fecha	Velocidad
5/04/2017 15:00	5,3	5/04/2017 21:10	1,2	6/04/2017 3:20	1,3
5/04/2017 15:10	4,7	5/04/2017 21:20	1	6/04/2017 3:30	1,8
5/04/2017 15:20	5,3	5/04/2017 21:30	0,9	6/04/2017 3:40	2,2
5/04/2017 15:30	4,6	5/04/2017 21:40	1,1	6/04/2017 3:50	2,6
5/04/2017 15:40	4	5/04/2017 21:50	0,5	6/04/2017 4:00	2,2
5/04/2017 15:50	4,8	5/04/2017 22:00	0,9	6/04/2017 4:10	2,4
5/04/2017 16:00	4	5/04/2017 22:10	1	6/04/2017 4:20	1,8
5/04/2017 16:10	4,4	5/04/2017 22:20	1	6/04/2017 4:30	1,8
5/04/2017 16:20	4,1	5/04/2017 22:30	1,1	6/04/2017 4:40	1,3
5/04/2017 16:30	4,4	5/04/2017 22:40	2,2	6/04/2017 4:50	1,3
5/04/2017 16:40	3,8	5/04/2017 22:50	3,8	6/04/2017 5:00	0,6
5/04/2017 16:50	4,2	5/04/2017 23:00	4,3	6/04/2017 5:10	2,2
5/04/2017 17:00	3,5	5/04/2017 23:10	3,6	6/04/2017 5:20	4,2
5/04/2017 17:10	3,6	5/04/2017 23:20	3,4	6/04/2017 5:30	3,7
5/04/2017 17:20	3,3	5/04/2017 23:30	3,5	6/04/2017 5:40	1,4
5/04/2017 17:30	3,3	5/04/2017 23:40	3,1	6/04/2017 5:50	1,7
5/04/2017 17:40	2,8	5/04/2017 23:50	3,4	6/04/2017 6:00	2,2
5/04/2017 17:50	2,9	6/04/2017 0:00	2,8	6/04/2017 6:10	2,1
5/04/2017 18:00	2,1	6/04/2017 0:10	2,4	6/04/2017 6:20	2,2
5/04/2017 18:10	2,3	6/04/2017 0:20	1,9	6/04/2017 6:30	1,3
5/04/2017 18:20	2,1	6/04/2017 0:30	2,1	6/04/2017 6:40	1
5/04/2017 18:30	1,9	6/04/2017 0:40	1,6	6/04/2017 6:50	1,2
5/04/2017 18:40	1,9	6/04/2017 0:50	1,4	6/04/2017 7:00	1,7
5/04/2017 18:50	1,8	6/04/2017 1:00	1,3	6/04/2017 7:10	1,5
5/04/2017 19:00	1,1	6/04/2017 1:10	1,8	6/04/2017 7:20	2,1
5/04/2017 19:10	1,3	6/04/2017 1:20	1,3	6/04/2017 7:30	2
5/04/2017 19:20	1,9	6/04/2017 1:30	0,5	6/04/2017 7:40	2,3
5/04/2017 19:30	1,2	6/04/2017 1:40	0,5	6/04/2017 7:50	2,2
5/04/2017 19:40	1,1	6/04/2017 1:50	0,5	6/04/2017 8:00	2,2
5/04/2017 19:50	0,7	6/04/2017 2:00	0,3	6/04/2017 8:10	2,5
5/04/2017 20:00	1,3	6/04/2017 2:10	0,4	6/04/2017 8:20	2
5/04/2017 20:10	1,1	6/04/2017 2:20	0,7	6/04/2017 8:30	1,1
5/04/2017 20:20	1,6	6/04/2017 2:30	1	6/04/2017 8:40	2,6
5/04/2017 20:30	1,3	6/04/2017 2:40	0,9	6/04/2017 8:50	6,8
5/04/2017 20:40	1,4	6/04/2017 2:50	2,1	6/04/2017 9:00	8,9
5/04/2017 20:50	0,6	6/04/2017 3:00	3	6/04/2017 9:10	9,3
5/04/2017 21:00	0,9	6/04/2017 3:10	1,1	6/04/2017 9:20	9,4

Fecha	Velocidad	Fecha	Velocidad	Fecha	Velocidad
6/04/2017 9:30	9,2	6/04/2017 15:50	5	6/04/2017 22:00	0,8
6/04/2017 9:40	9,2	6/04/2017 16:00	3,7	6/04/2017 22:10	0,8
6/04/2017 9:50	10,2	6/04/2017 16:10	4,7	6/04/2017 22:20	1,7
6/04/2017 10:00	9,7	6/04/2017 16:20	4,6	6/04/2017 22:30	2,1
6/04/2017 10:10	9,5	6/04/2017 16:30	4,8	6/04/2017 22:40	2,4
6/04/2017 10:20	8,9	6/04/2017 16:40	4,4	6/04/2017 22:50	1,8
6/04/2017 10:30	8,5	6/04/2017 16:50	4,5	6/04/2017 23:00	1
6/04/2017 10:40	8,9	6/04/2017 17:00	4,1	6/04/2017 23:10	1,2
6/04/2017 10:50	8,5	6/04/2017 17:10	3,9	6/04/2017 23:20	1,8
6/04/2017 11:00	10,2	6/04/2017 17:20	3,7	6/04/2017 23:30	1,7
6/04/2017 11:10	11,3	6/04/2017 17:30	3,3	6/04/2017 23:40	1,5
6/04/2017 11:20	10,2	6/04/2017 17:40	3,7	6/04/2017 23:50	0,6
6/04/2017 11:30	9,5	6/04/2017 17:50	3,1	7/04/2017 0:00	0,5
6/04/2017 11:40	9,4	6/04/2017 18:00	2,5	7/04/2017 0:10	0,8
6/04/2017 11:50	9,2	6/04/2017 18:10	1,8	7/04/2017 0:20	1,6
6/04/2017 12:00	8,5	6/04/2017 18:20	2,2	7/04/2017 0:30	1,8
6/04/2017 12:10	9,2	6/04/2017 18:30	1,9	7/04/2017 0:40	1,6
6/04/2017 12:20	9,3	6/04/2017 18:40	1	7/04/2017 0:50	1,4
6/04/2017 12:30	10,3	6/04/2017 18:50	0,4	7/04/2017 1:00	1
6/04/2017 12:40	11,3	6/04/2017 19:00	1	7/04/2017 1:10	1,5
6/04/2017 12:50	10	6/04/2017 19:10	1,3	7/04/2017 1:20	1,7
6/04/2017 13:10	10,3	6/04/2017 19:20	1	7/04/2017 1:30	2,4
6/04/2017 13:20	10,1	6/04/2017 19:30	1,3	7/04/2017 1:40	2,5
6/04/2017 13:30	7,7	6/04/2017 19:40	1,3	7/04/2017 1:50	2,4
6/04/2017 13:40	7,9	6/04/2017 19:50	1,7	7/04/2017 2:00	1,7
6/04/2017 13:50	6,9	6/04/2017 20:00	1,7	7/04/2017 2:10	2
6/04/2017 14:00	5,3	6/04/2017 20:10	2	7/04/2017 2:20	2
6/04/2017 14:10	6,5	6/04/2017 20:20	2,3	7/04/2017 2:30	2
6/04/2017 14:20	6,7	6/04/2017 20:30	1,9	7/04/2017 2:40	2,1
6/04/2017 14:30	5	6/04/2017 20:40	2,4	7/04/2017 2:50	2,1
6/04/2017 14:40	3,9	6/04/2017 20:50	2,2	7/04/2017 3:00	1,7
6/04/2017 14:50	4,6	6/04/2017 21:00	1,9	7/04/2017 3:10	1,6
6/04/2017 15:00	6,3	6/04/2017 21:10	1,6	7/04/2017 3:20	0,7
6/04/2017 15:10	4,9	6/04/2017 21:20	1,7	7/04/2017 3:30	1,3
6/04/2017 15:20	4,7	6/04/2017 21:30	1,5	7/04/2017 3:40	2,3
6/04/2017 15:30	5	6/04/2017 21:40	1,1	7/04/2017 3:50	1,8
6/04/2017 15:40	5,1	6/04/2017 21:50	1,1	7/04/2017 4:00	1,9

Fecha	Velocidad	Fecha	Velocidad	Fecha	Velocidad
7/04/2017 4:10	1	7/04/2017 10:20	4,7	7/04/2017 16:30	3,9
7/04/2017 4:20	2,5	7/04/2017 10:30	5,3	7/04/2017 16:40	3,2
7/04/2017 4:30	1,4	7/04/2017 10:40	4,9	7/04/2017 16:50	3,2
7/04/2017 4:40	1,1	7/04/2017 10:50	5,2	7/04/2017 17:00	2,8
7/04/2017 4:50	0,9	7/04/2017 11:00	5,5	7/04/2017 17:10	2,3
7/04/2017 5:00	0,9	7/04/2017 11:10	5,9	7/04/2017 17:20	2,5
7/04/2017 5:10	1,2	7/04/2017 11:20	5,3	7/04/2017 17:30	2,2
7/04/2017 5:20	1,9	7/04/2017 11:30	5,7	7/04/2017 17:40	1,6
7/04/2017 5:30	0,7	7/04/2017 11:40	6,9	7/04/2017 17:50	2
7/04/2017 5:40	0,2	7/04/2017 11:50	5,6	7/04/2017 18:00	1,7
7/04/2017 5:50	0,8	7/04/2017 12:00	6,6	7/04/2017 18:10	1,8
7/04/2017 6:00	1	7/04/2017 12:10	5,8	7/04/2017 18:20	1,6
7/04/2017 6:10	1,4	7/04/2017 12:20	5,5	7/04/2017 18:30	1,3
7/04/2017 6:20	0,9	7/04/2017 12:30	5,5	7/04/2017 18:40	0,9
7/04/2017 6:30	0,5	7/04/2017 12:40	5,4	7/04/2017 18:50	0,9
7/04/2017 6:40	0,5	7/04/2017 12:50	6,1	7/04/2017 19:00	1
7/04/2017 6:50	1,9	7/04/2017 13:00	5,4	7/04/2017 19:10	1,3
7/04/2017 7:00	1,4	7/04/2017 13:10	6,9	7/04/2017 19:20	0,6
7/04/2017 7:10	1,1	7/04/2017 13:20	6,3	7/04/2017 19:30	1,5
7/04/2017 7:20	0,6	7/04/2017 13:30	6,2	7/04/2017 19:40	1,3
7/04/2017 7:30	0,8	7/04/2017 13:40	5,1	7/04/2017 19:50	1,2
7/04/2017 7:40	0,8	7/04/2017 13:50	5,4	7/04/2017 20:00	0,7
7/04/2017 7:50	1,1	7/04/2017 14:00	6,3	7/04/2017 20:10	1,2
7/04/2017 8:00	1	7/04/2017 14:10	5,4	7/04/2017 20:20	1
7/04/2017 8:10	1,9	7/04/2017 14:20	5,1	7/04/2017 20:30	1,1
7/04/2017 8:20	1,5	7/04/2017 14:30	5,6	7/04/2017 20:40	1
7/04/2017 8:30	2,2	7/04/2017 14:40	5,2	7/04/2017 20:50	0,3
7/04/2017 8:40	2,2	7/04/2017 14:50	5	7/04/2017 21:00	0,7
7/04/2017 8:50	2,4	7/04/2017 15:00	5,5	7/04/2017 21:10	1
7/04/2017 9:00	2,9	7/04/2017 15:10	4,9	7/04/2017 21:20	1,5
7/04/2017 9:10	3,3	7/04/2017 15:20	4,1	7/04/2017 21:30	1,3
7/04/2017 9:20	3,7	7/04/2017 15:30	4,9	7/04/2017 21:40	1,3
7/04/2017 9:30	3,2	7/04/2017 15:40	4,3	7/04/2017 21:50	1,7
7/04/2017 9:40	3,1	7/04/2017 15:50	4	7/04/2017 22:00	1,3
7/04/2017 9:50	3,9	7/04/2017 16:00	3,9	7/04/2017 22:10	1,9
7/04/2017 10:00	4,1	7/04/2017 16:10	4,2	7/04/2017 22:20	1,5
7/04/2017 10:10	4,7	7/04/2017 16:20	2,8	7/04/2017 22:30	1,2

Fecha	Velocidad	Fecha	Velocidad	Fecha	Velocidad
7/04/2017 22:40	0,6	8/04/2017 4:50	3,4	8/04/2017 11:00	6,1
7/04/2017 22:50	0,8	8/04/2017 5:00	2,6	8/04/2017 11:10	6,1
7/04/2017 23:00	0,6	8/04/2017 5:10	3,5	8/04/2017 11:20	6,1
7/04/2017 23:10	1,2	8/04/2017 5:20	4,8	8/04/2017 11:30	5,6
7/04/2017 23:20	0,8	8/04/2017 5:30	4,2	8/04/2017 11:40	6,2
7/04/2017 23:30	0,7	8/04/2017 5:40	3,8	8/04/2017 11:50	5,7
7/04/2017 23:40	1,5	8/04/2017 5:50	3,3	8/04/2017 12:00	5,1
7/04/2017 23:50	1,4	8/04/2017 6:00	3,4	8/04/2017 12:10	4,5
8/04/2017 0:00	1,4	8/04/2017 6:10	3,2	8/04/2017 12:20	5,3
8/04/2017 0:10	1,5	8/04/2017 6:20	2,5	8/04/2017 12:30	5,3
8/04/2017 0:20	1,4	8/04/2017 6:30	2,5	8/04/2017 12:40	4,7
8/04/2017 0:30	1,3	8/04/2017 6:40	2,4	8/04/2017 12:50	4,7
8/04/2017 0:40	1,3	8/04/2017 6:50	2,5	8/04/2017 13:00	3,8
8/04/2017 0:50	1	8/04/2017 7:00	2,5	8/04/2017 13:10	5,4
8/04/2017 1:00	1,2	8/04/2017 7:10	2,5	8/04/2017 13:20	5,4
8/04/2017 1:10	1,6	8/04/2017 7:20	2,9	8/04/2017 13:30	5,6
8/04/2017 1:20	1,6	8/04/2017 7:30	3	8/04/2017 13:40	5,1
8/04/2017 1:30	1,8	8/04/2017 7:40	3,4	8/04/2017 13:50	5,3
8/04/2017 1:40	2	8/04/2017 7:50	2,8	8/04/2017 14:00	5,5
8/04/2017 1:50	1,9	8/04/2017 8:00	2,9	8/04/2017 14:10	5,3
8/04/2017 2:00	2,1	8/04/2017 8:10	3,4	8/04/2017 14:20	5,6
8/04/2017 2:10	1,7	8/04/2017 8:20	2,6	8/04/2017 14:30	6,1
8/04/2017 2:20	1,6	8/04/2017 8:30	2,7	8/04/2017 14:40	5,8
8/04/2017 2:30	1,6	8/04/2017 8:40	2,5	8/04/2017 14:50	6,6
8/04/2017 2:40	1,8	8/04/2017 8:50	2,6	8/04/2017 15:00	6,8
8/04/2017 2:50	2,3	8/04/2017 9:00	2,8	8/04/2017 15:10	5,8
8/04/2017 3:00	2,4	8/04/2017 9:10	3	8/04/2017 15:20	5,3
8/04/2017 3:10	1,8	8/04/2017 9:20	3,9	8/04/2017 15:30	4,6
8/04/2017 3:20	2,4	8/04/2017 9:30	4,1	8/04/2017 15:40	4,7
8/04/2017 3:30	1,9	8/04/2017 9:40	4,4	8/04/2017 15:50	4,8
8/04/2017 3:40	1,8	8/04/2017 9:50	5,3	8/04/2017 16:00	4,5
8/04/2017 3:50	1,5	8/04/2017 10:00	6	8/04/2017 16:10	5,1
8/04/2017 4:00	1,5	8/04/2017 10:10	5,5	8/04/2017 16:20	3,9
8/04/2017 4:10	1,6	8/04/2017 10:20	6	8/04/2017 16:30	4,2
8/04/2017 4:20	2,1	8/04/2017 10:30	5,3	8/04/2017 16:40	4,3
8/04/2017 4:30	2,7	8/04/2017 10:40	5,8	8/04/2017 16:50	3,2
8/04/2017 4:40	2,7	8/04/2017 10:50	6,2	8/04/2017 17:00	3,4

Fecha	Velocidad	Fecha	Velocidad	Fecha	Velocidad
8/04/2017 17:10	3,4	8/04/2017 23:20	0,9	9/04/2017 5:30	0,3
8/04/2017 17:20	3,5	8/04/2017 23:30	0,7	9/04/2017 5:40	0,4
8/04/2017 17:30	3	8/04/2017 23:40	1,8	9/04/2017 5:50	0,6
8/04/2017 17:40	2,9	8/04/2017 23:50	3,1	9/04/2017 6:00	0,7
8/04/2017 17:50	2,6	9/04/2017 0:00	2,7	9/04/2017 6:10	0,6
8/04/2017 18:00	3,6	9/04/2017 0:10	2,3	9/04/2017 6:20	0,8
8/04/2017 18:10	3,7	9/04/2017 0:20	1,8	9/04/2017 6:30	0,5
8/04/2017 18:20	4,8	9/04/2017 0:30	1,1	9/04/2017 6:40	0,7
8/04/2017 18:30	2,7	9/04/2017 0:40	0,7	9/04/2017 6:50	1
8/04/2017 18:40	2,2	9/04/2017 0:50	0,8	9/04/2017 7:00	0,9
8/04/2017 18:50	1,6	9/04/2017 1:00	1,5	9/04/2017 7:10	2,5
8/04/2017 19:00	1,2	9/04/2017 1:10	1,2	9/04/2017 7:20	2,8
8/04/2017 19:10	1,3	9/04/2017 1:20	1	9/04/2017 7:30	2,5
8/04/2017 19:20	2,2	9/04/2017 1:30	1,8	9/04/2017 7:40	2,8
8/04/2017 19:30	2,1	9/04/2017 1:40	1,6	9/04/2017 7:50	2,4
8/04/2017 19:40	2,5	9/04/2017 1:50	2,2	9/04/2017 8:00	2,1
8/04/2017 19:50	3,2	9/04/2017 2:00	2,3	9/04/2017 8:10	2
8/04/2017 20:00	4	9/04/2017 2:10	2,3	9/04/2017 8:20	1,5
8/04/2017 20:10	3,4	9/04/2017 2:20	2,4	9/04/2017 8:30	1,4
8/04/2017 20:20	2,5	9/04/2017 2:30	2	9/04/2017 8:40	1
8/04/2017 20:30	1,9	9/04/2017 2:40	2,1	9/04/2017 8:50	0,9
8/04/2017 20:40	3,7	9/04/2017 2:50	2,1	9/04/2017 9:00	0,7
8/04/2017 20:50	3,6	9/04/2017 3:00	2,2	9/04/2017 9:10	1,1
8/04/2017 21:00	3,2	9/04/2017 3:10	2,2	9/04/2017 9:20	0,7
8/04/2017 21:10	3,3	9/04/2017 3:20	1,7	9/04/2017 9:30	1,6
8/04/2017 21:20	3,2	9/04/2017 3:30	2,5	9/04/2017 9:40	2,8
8/04/2017 21:30	3,8	9/04/2017 3:40	1,2	9/04/2017 9:50	3
8/04/2017 21:40	2,4	9/04/2017 3:50	1,3	9/04/2017 10:00	4,1
8/04/2017 21:50	2,6	9/04/2017 4:00	1,1	9/04/2017 10:10	4,1
8/04/2017 22:00	2,8	9/04/2017 4:10	1,5	9/04/2017 10:20	4,6
8/04/2017 22:10	1,2	9/04/2017 4:20	1,5	9/04/2017 10:30	4,7
8/04/2017 22:20	0,9	9/04/2017 4:30	1,6	9/04/2017 10:40	4,6
8/04/2017 22:30	0,9	9/04/2017 4:40	1	9/04/2017 10:50	4
8/04/2017 22:40	1,1	9/04/2017 4:50	0,6	9/04/2017 11:00	4,3
8/04/2017 22:50	0,4	9/04/2017 5:00	0,7	9/04/2017 11:10	4,2
8/04/2017 23:00	1	9/04/2017 5:10	1,2	9/04/2017 11:20	4,8
8/04/2017 23:10	1,8	9/04/2017 5:20	0,6	9/04/2017 11:30	4,6

Fecha	Velocidad	Fecha	Velocidad	Fecha	Velocidad
9/04/2017 11:40	4,7	9/04/2017 17:50	2,2	10/04/2017 0:00	1,1
9/04/2017 11:50	4,7	9/04/2017 18:00	2,1	10/04/2017 0:10	1,6
9/04/2017 12:00	5	9/04/2017 18:10	1,6	10/04/2017 0:20	2
9/04/2017 12:10	5,1	9/04/2017 18:20	2,3	10/04/2017 0:30	2,7
9/04/2017 12:20	4,4	9/04/2017 18:30	2,1	10/04/2017 0:40	2,7
9/04/2017 12:30	4,8	9/04/2017 18:40	2,1	10/04/2017 0:50	3,2
9/04/2017 12:40	5,5	9/04/2017 18:50	1,8	10/04/2017 1:00	3,7
9/04/2017 12:50	5,1	9/04/2017 19:00	2,3	10/04/2017 1:10	3,6
9/04/2017 13:00	4,7	9/04/2017 19:10	3,1	10/04/2017 1:20	5
9/04/2017 13:10	4,5	9/04/2017 19:20	3,2	10/04/2017 1:30	4,3
9/04/2017 13:20	5,3	9/04/2017 19:30	3,2	10/04/2017 1:40	3,7
9/04/2017 13:30	4,4	9/04/2017 19:40	2,8	10/04/2017 1:50	2,5
9/04/2017 13:40	4,7	9/04/2017 19:50	2,2	10/04/2017 2:00	2,1
9/04/2017 13:50	6,5	9/04/2017 20:00	2,6	10/04/2017 2:10	3,6
9/04/2017 14:00	6,2	9/04/2017 20:10	2,2	10/04/2017 2:20	3,4
9/04/2017 14:10	6	9/04/2017 20:20	1,2	10/04/2017 2:30	1,9
9/04/2017 14:20	6,5	9/04/2017 20:30	1,4	10/04/2017 2:40	1,6
9/04/2017 14:30	7,7	9/04/2017 20:40	1,7	10/04/2017 2:50	1
9/04/2017 14:40	7,3	9/04/2017 20:50	0,8	10/04/2017 3:00	0,6
9/04/2017 14:50	7	9/04/2017 21:00	1,4	10/04/2017 3:10	0,7
9/04/2017 15:00	6,5	9/04/2017 21:10	1,4	10/04/2017 3:20	0,6
9/04/2017 15:10	5,8	9/04/2017 21:20	1,1	10/04/2017 3:30	0,8
9/04/2017 15:20	5,8	9/04/2017 21:30	1	10/04/2017 3:40	1
9/04/2017 15:30	6,2	9/04/2017 21:40	0,8	10/04/2017 3:50	1,5
9/04/2017 15:40	5,9	9/04/2017 21:50	0,9	10/04/2017 4:00	2,2
9/04/2017 15:50	6	9/04/2017 22:00	1,4	10/04/2017 4:10	1,6
9/04/2017 16:00	5	9/04/2017 22:10	1	10/04/2017 4:20	1,4
9/04/2017 16:10	3,8	9/04/2017 22:20	1,4	10/04/2017 4:30	1,1
9/04/2017 16:20	4,5	9/04/2017 22:30	1,8	10/04/2017 4:40	1
9/04/2017 16:30	4,2	9/04/2017 22:40	1,9	10/04/2017 4:50	0,7
9/04/2017 16:40	4,2	9/04/2017 22:50	1,7	10/04/2017 5:00	0,9
9/04/2017 16:50	3,9	9/04/2017 23:00	2,2	10/04/2017 5:10	1,1
9/04/2017 17:00	3,9	9/04/2017 23:10	1,6	10/04/2017 5:20	1,3
9/04/2017 17:10	3,5	9/04/2017 23:20	1,6	10/04/2017 5:30	0,5
9/04/2017 17:20	3,1	9/04/2017 23:30	1,4	10/04/2017 5:40	0,7
9/04/2017 17:30	3,1	9/04/2017 23:40	1,3	10/04/2017 5:50	1
9/04/2017 17:40	2,7	9/04/2017 23:50	1,5	10/04/2017 6:00	0,9

Fecha	Velocidad	Fecha	Velocidad	Fecha	Velocidad
10/04/2017 6:10	1	10/04/2017 12:20	5,7	10/04/2017 18:40	2,4
10/04/2017 6:20	1,2	10/04/2017 12:30	6,6	10/04/2017 18:50	1,8
10/04/2017 6:30	0,9	10/04/2017 12:40	6,1	10/04/2017 19:00	1
10/04/2017 6:40	0,5	10/04/2017 12:50	5,2	10/04/2017 19:10	0,7
10/04/2017 6:50	0,5	10/04/2017 13:00	5,5	10/04/2017 19:20	1
10/04/2017 7:00	0,4	10/04/2017 13:10	5,7	10/04/2017 19:30	1
10/04/2017 7:10	0,4	10/04/2017 13:20	5,1	10/04/2017 19:40	0,7
10/04/2017 7:20	0,3	10/04/2017 13:30	6,1	10/04/2017 19:50	0,4
10/04/2017 7:30	0,4	10/04/2017 13:40	6	10/04/2017 20:00	0,7
10/04/2017 7:40	0,7	10/04/2017 13:50	5,2	10/04/2017 20:10	1,4
10/04/2017 7:50	0,6	10/04/2017 14:00	5,8	10/04/2017 20:20	2,3
10/04/2017 8:00	0,8	10/04/2017 14:10	5,2	10/04/2017 20:30	2,2
10/04/2017 8:10	1	10/04/2017 14:20	5,1	10/04/2017 20:40	2,6
10/04/2017 8:20	0,8	10/04/2017 14:30	4,7	10/04/2017 20:50	2,1
10/04/2017 8:30	0,6	10/04/2017 14:40	5	10/04/2017 21:00	1,5
10/04/2017 8:40	0,5	10/04/2017 14:50	4,9	10/04/2017 21:10	1,2
10/04/2017 8:50	0,6	10/04/2017 15:00	4,9	10/04/2017 21:20	1
10/04/2017 9:00	0,7	10/04/2017 15:10	4	10/04/2017 21:30	0,8
10/04/2017 9:10	1,2	10/04/2017 15:20	4,1	10/04/2017 21:40	1
10/04/2017 9:20	1,1	10/04/2017 15:30	4,1	10/04/2017 21:50	1,1
10/04/2017 9:30	1,7	10/04/2017 15:40	4,1	10/04/2017 22:00	1,1
10/04/2017 9:40	1,9	10/04/2017 15:50	4,8	10/04/2017 22:10	1,2
10/04/2017 9:50	2,1	10/04/2017 16:00	4,1	10/04/2017 22:20	1,1
10/04/2017 10:00	3,3	10/04/2017 16:10	3,8	10/04/2017 22:30	1,1
10/04/2017 10:10	5	10/04/2017 16:20	3,7	10/04/2017 22:40	1,6
10/04/2017 10:20	5,1	10/04/2017 16:30	3,8	10/04/2017 22:50	1,6
10/04/2017 10:30	5	10/04/2017 16:40	3	10/04/2017 23:00	1,9
10/04/2017 10:40	5,7	10/04/2017 16:50	3,5	10/04/2017 23:10	2
10/04/2017 10:50	4,9	10/04/2017 17:00	3,6	10/04/2017 23:20	1,6
10/04/2017 11:00	5,4	10/04/2017 17:10	3	10/04/2017 23:30	1,1
10/04/2017 11:10	6,3	10/04/2017 17:20	2,9	10/04/2017 23:40	1,5
10/04/2017 11:20	5,8	10/04/2017 17:30	2	10/04/2017 23:50	1,8
10/04/2017 11:30	6,5	10/04/2017 17:40	3,1	11/04/2017 0:00	1,4
10/04/2017 11:40	6,2	10/04/2017 17:50	2,5	11/04/2017 0:10	2,1
10/04/2017 11:50	6	10/04/2017 18:10	1,7	11/04/2017 0:20	2,4
10/04/2017 12:00	5,7	10/04/2017 18:20	2,7	11/04/2017 0:30	2,8
10/04/2017 12:10	5,3	10/04/2017 18:30	2,8	11/04/2017 0:40	2,6

Fecha	Velocidad	Fecha	Velocidad	Fecha	Velocidad
11/04/2017 0:50	2	11/04/2017 7:00	2	11/04/2017 13:10	5,6
11/04/2017 1:00	2,2	11/04/2017 7:10	1,1	11/04/2017 13:20	4,9
11/04/2017 1:10	2,5	11/04/2017 7:20	1,7	11/04/2017 13:30	5,2
11/04/2017 1:20	1,6	11/04/2017 7:30	2,3	11/04/2017 13:40	4,5
11/04/2017 1:30	1,5	11/04/2017 7:40	2,2	11/04/2017 13:50	4,8
11/04/2017 1:40	1,4	11/04/2017 7:50	1,5	11/04/2017 14:00	4,7
11/04/2017 1:50	0,9	11/04/2017 8:00	2,2	11/04/2017 14:10	5
11/04/2017 2:00	0,7	11/04/2017 8:10	2,2	11/04/2017 14:20	4,9
11/04/2017 2:10	1,2	11/04/2017 8:20	2,2	11/04/2017 14:30	4,6
11/04/2017 2:20	1,3	11/04/2017 8:30	2,8	11/04/2017 14:40	4
11/04/2017 2:30	1,1	11/04/2017 8:40	3,3	11/04/2017 14:50	4,2
11/04/2017 2:40	0,5	11/04/2017 8:50	3	11/04/2017 15:00	3,5
11/04/2017 2:50	1,1	11/04/2017 9:00	2,2	11/04/2017 15:10	3,1
11/04/2017 3:00	1,5	11/04/2017 9:10	2,3	11/04/2017 15:20	3,5
11/04/2017 3:10	1,1	11/04/2017 9:20	2,5	11/04/2017 15:30	2,9
11/04/2017 3:20	0,3	11/04/2017 9:30	2,9	11/04/2017 15:40	2,8
11/04/2017 3:30	0,8	11/04/2017 9:40	4,4	11/04/2017 15:50	3
11/04/2017 3:40	0,5	11/04/2017 9:50	4,6	11/04/2017 16:00	3,1
11/04/2017 3:50	0,5	11/04/2017 10:00	4,1	11/04/2017 16:10	2,6
11/04/2017 4:00	0,2	11/04/2017 10:10	3,4	11/04/2017 16:20	2,7
11/04/2017 4:10	0,8	11/04/2017 10:20	3,4	11/04/2017 16:30	3,2
11/04/2017 4:20	0,7	11/04/2017 10:30	4	11/04/2017 16:40	3,1
11/04/2017 4:30	0,4	11/04/2017 10:40	4	11/04/2017 16:50	3,2
11/04/2017 4:40	0,6	11/04/2017 10:50	4,4	11/04/2017 17:00	2,8
11/04/2017 4:50	1,1	11/04/2017 11:00	3,4	11/04/2017 17:10	2,5
11/04/2017 5:00	0,6	11/04/2017 11:10	5	11/04/2017 17:20	2,1
11/04/2017 5:10	0,6	11/04/2017 11:20	5,6	11/04/2017 17:30	2
11/04/2017 5:20	0,8	11/04/2017 11:30	5,3	11/04/2017 17:40	1,1
11/04/2017 5:30	0,6	11/04/2017 11:40	5	11/04/2017 17:50	1,7
11/04/2017 5:40	1,6	11/04/2017 11:50	4,9	11/04/2017 18:00	1,3
11/04/2017 5:50	1,3	11/04/2017 12:00	4,2	11/04/2017 18:10	1,3
11/04/2017 6:00	1,3	11/04/2017 12:10	4,9	11/04/2017 18:20	2,2
11/04/2017 6:10	1,7	11/04/2017 12:20	4,7	11/04/2017 18:30	1
11/04/2017 6:20	1,8	11/04/2017 12:30	4,7	11/04/2017 18:40	1,6
11/04/2017 6:30	2,1	11/04/2017 12:40	4,8	11/04/2017 18:50	1,4
11/04/2017 6:40	1,6	11/04/2017 12:50	5,1	11/04/2017 19:00	1,5
11/04/2017 6:50	1,9	11/04/2017 13:00	5	11/04/2017 19:10	1,6

Fecha	Velocidad	Fecha	Velocidad	Fecha	Velocidad
11/04/2017 19:20	1,9	12/04/2017 1:30	1,6	12/04/2017 7:40	2,3
11/04/2017 19:30	2,3	12/04/2017 1:40	2,2	12/04/2017 7:50	1,7
11/04/2017 19:40	1,5	12/04/2017 1:50	2,1	12/04/2017 8:00	2,8
11/04/2017 19:50	1,6	12/04/2017 2:00	1,8	12/04/2017 8:10	2,4
11/04/2017 20:00	1	12/04/2017 2:10	1,6	12/04/2017 8:20	2,8
11/04/2017 20:10	0,3	12/04/2017 2:20	1,4	12/04/2017 8:30	3
11/04/2017 20:20	0,7	12/04/2017 2:30	1,4	12/04/2017 8:40	2,9
11/04/2017 20:30	0,7	12/04/2017 2:40	1,5	12/04/2017 8:50	2,6
11/04/2017 20:40	0,9	12/04/2017 2:50	1,1	12/04/2017 9:10	3,2
11/04/2017 20:50	2	12/04/2017 3:00	1,2	12/04/2017 9:20	3,3
11/04/2017 21:00	2,1	12/04/2017 3:10	1	12/04/2017 9:30	3,1
11/04/2017 21:10	2,4	12/04/2017 3:20	2	12/04/2017 9:40	3
11/04/2017 21:20	2,6	12/04/2017 3:30	1,9	12/04/2017 9:50	3,6
11/04/2017 21:30	2,5	12/04/2017 3:40	2,1	12/04/2017 10:00	3,5
11/04/2017 21:40	2	12/04/2017 3:50	2,4	12/04/2017 10:10	3,2
11/04/2017 21:50	1,9	12/04/2017 4:00	3	12/04/2017 10:20	3,8
11/04/2017 22:00	2	12/04/2017 4:10	4,3	12/04/2017 10:30	3,3
11/04/2017 22:10	1,8	12/04/2017 4:20	4,4	12/04/2017 10:40	3,2
11/04/2017 22:20	1	12/04/2017 4:30	3,9	12/04/2017 10:50	3,4
11/04/2017 22:30	0,7	12/04/2017 4:40	3,8	12/04/2017 11:00	3,4
11/04/2017 22:40	0,9	12/04/2017 4:50	3,5	12/04/2017 11:10	4,6
11/04/2017 22:50	1,3	12/04/2017 5:00	4	12/04/2017 11:20	4,2
11/04/2017 23:00	1,7	12/04/2017 5:10	3,7	12/04/2017 11:30	4,6
11/04/2017 23:10	1	12/04/2017 5:20	2,8	12/04/2017 11:40	4,4
11/04/2017 23:20	0,7	12/04/2017 5:30	3,5	12/04/2017 11:50	3,6
11/04/2017 23:30	1,6	12/04/2017 5:40	3,9	12/04/2017 12:00	3,4
11/04/2017 23:40	1,6	12/04/2017 5:50	4,2	12/04/2017 12:10	2,9
11/04/2017 23:50	0,9	12/04/2017 6:00	4,2	12/04/2017 12:20	2,3
12/04/2017 0:00	0,6	12/04/2017 6:10	4,1	12/04/2017 12:30	2,4
12/04/2017 0:10	1,5	12/04/2017 6:20	3,9	12/04/2017 12:40	2,5
12/04/2017 0:20	1,8	12/04/2017 6:30	4,4	12/04/2017 12:50	3,4
12/04/2017 0:30	1,7	12/04/2017 6:40	4,1	12/04/2017 13:00	2,9
12/04/2017 0:40	1,3	12/04/2017 6:50	4,7	12/04/2017 13:10	3,5
12/04/2017 0:50	0,8	12/04/2017 7:00	3,9	12/04/2017 13:20	2,6
12/04/2017 1:00	1,3	12/04/2017 7:10	3,6	12/04/2017 13:30	3,5
12/04/2017 1:10	1,1	12/04/2017 7:20	2,9	12/04/2017 13:40	3,7
12/04/2017 1:20	1,1	12/04/2017 7:30	2,2	12/04/2017 13:50	3,6

Fecha	Velocidad	Fecha	Velocidad	Fecha	Velocidad
12/04/2017 14:00	3,6	12/04/2017 20:10	1,8	13/04/2017 2:20	2,1
12/04/2017 14:10	2,8	12/04/2017 20:20	1,6	13/04/2017 2:30	1,9
12/04/2017 14:20	4,1	12/04/2017 20:30	1,4	13/04/2017 2:40	0,8
12/04/2017 14:30	3,8	12/04/2017 20:40	1,6	13/04/2017 2:50	0,9
12/04/2017 14:40	4	12/04/2017 20:50	1,9	13/04/2017 3:00	1,1
12/04/2017 14:50	4	12/04/2017 21:00	1,4	13/04/2017 3:10	1,2
12/04/2017 15:00	3,4	12/04/2017 21:10	1,6	13/04/2017 3:20	1,6
12/04/2017 15:10	2,7	12/04/2017 21:20	1,8	13/04/2017 3:30	1
12/04/2017 15:20	2,7	12/04/2017 21:30	2	13/04/2017 3:40	0,5
12/04/2017 15:30	3,2	12/04/2017 21:40	1,9	13/04/2017 3:50	1,1
12/04/2017 15:40	2,8	12/04/2017 21:50	1,6	13/04/2017 4:00	0,5
12/04/2017 15:50	3,5	12/04/2017 22:00	1,6	13/04/2017 4:10	0,6
12/04/2017 16:00	3,4	12/04/2017 22:10	1	13/04/2017 4:20	0,5
12/04/2017 16:10	3,2	12/04/2017 22:20	1,4	13/04/2017 4:30	1,4
12/04/2017 16:20	3	12/04/2017 22:30	1,2	13/04/2017 4:40	1,6
12/04/2017 16:30	3,3	12/04/2017 22:40	1,1	13/04/2017 4:50	1,4
12/04/2017 16:40	3,5	12/04/2017 22:50	1,2	13/04/2017 5:00	1,4
12/04/2017 16:50	3,6	12/04/2017 23:00	0,2	13/04/2017 5:10	1,7
12/04/2017 17:00	3,4	12/04/2017 23:10	0,6	13/04/2017 5:20	1,8
12/04/2017 17:10	2,1	12/04/2017 23:20	0,3	13/04/2017 5:30	2,3
12/04/2017 17:20	2,7	12/04/2017 23:30	0,4	13/04/2017 5:40	1,6
12/04/2017 17:30	2,3	12/04/2017 23:40	0,5	13/04/2017 5:50	1,6
12/04/2017 17:40	2,2	12/04/2017 23:50	0,8	13/04/2017 6:00	1,7
12/04/2017 17:50	2,6	13/04/2017 0:00	1,2	13/04/2017 6:20	1,6
12/04/2017 18:00	2,2	13/04/2017 0:10	1,2	13/04/2017 6:30	2,3
12/04/2017 18:10	1,8	13/04/2017 0:20	0,9	13/04/2017 6:40	2,3
12/04/2017 18:20	1,8	13/04/2017 0:30	1,6	13/04/2017 6:50	1,4
12/04/2017 18:30	2,3	13/04/2017 0:40	0,6	13/04/2017 7:00	1,4
12/04/2017 18:40	2,3	13/04/2017 0:50	1	13/04/2017 7:10	1
12/04/2017 18:50	1,8	13/04/2017 1:00	1,3	13/04/2017 7:20	0,9
12/04/2017 19:00	1,4	13/04/2017 1:10	1	13/04/2017 7:30	0,9
12/04/2017 19:10	1,2	13/04/2017 1:20	1,8	13/04/2017 7:40	1,1
12/04/2017 19:20	1,3	13/04/2017 1:30	1	13/04/2017 7:50	1,9
12/04/2017 19:30	1,3	13/04/2017 1:40	0,7	13/04/2017 8:00	2,3
12/04/2017 19:40	0,9	13/04/2017 1:50	0,7	13/04/2017 8:10	2
12/04/2017 19:50	1	13/04/2017 2:00	0,6	13/04/2017 8:20	1,9
12/04/2017 20:00	1,6	13/04/2017 2:10	1,4	13/04/2017 8:30	1,5

Fecha	Velocidad	Fecha	Velocidad	Fecha	Velocidad
13/04/2017 8:40	1,4	13/04/2017 14:50	4,8	13/04/2017 21:00	0,6
13/04/2017 8:50	1,1	13/04/2017 15:00	5,3	13/04/2017 21:10	1,2
13/04/2017 9:00	1,3	13/04/2017 15:10	4,9	13/04/2017 21:20	1,7
13/04/2017 9:10	1,2	13/04/2017 15:20	4,3	13/04/2017 21:30	1,8
13/04/2017 9:20	1,9	13/04/2017 15:30	4,5	13/04/2017 21:40	1,9
13/04/2017 9:30	2,3	13/04/2017 15:40	4,4	13/04/2017 21:50	2,4
13/04/2017 9:40	2,3	13/04/2017 15:50	3,9	13/04/2017 22:00	2,7
13/04/2017 9:50	3,4	13/04/2017 16:00	4,1	13/04/2017 22:10	2,4
13/04/2017 10:00	4,7	13/04/2017 16:10	4,5	13/04/2017 22:20	2,9
13/04/2017 10:10	4,3	13/04/2017 16:20	3,6	13/04/2017 22:30	3,1
13/04/2017 10:20	5	13/04/2017 16:30	3,5	13/04/2017 22:40	2,9
13/04/2017 10:30	6	13/04/2017 16:40	3,5	13/04/2017 22:50	2,8
13/04/2017 10:40	5,4	13/04/2017 16:50	3,2	13/04/2017 23:00	3,3
13/04/2017 10:50	5,3	13/04/2017 17:00	3,6	13/04/2017 23:10	3,3
13/04/2017 11:00	6,2	13/04/2017 17:10	3,7	13/04/2017 23:20	2,6
13/04/2017 11:10	5,6	13/04/2017 17:20	3,1	13/04/2017 23:30	2,9
13/04/2017 11:20	5,9	13/04/2017 17:30	3,6	13/04/2017 23:40	2,5
13/04/2017 11:30	5,1	13/04/2017 17:40	2,9	13/04/2017 23:50	2,7
13/04/2017 11:40	5,6	13/04/2017 17:50	3,3	14/04/2017 0:00	3,8
13/04/2017 11:50	4,4	13/04/2017 18:00	2,8	14/04/2017 0:10	5,5
13/04/2017 12:00	3,8	13/04/2017 18:10	2,3	14/04/2017 0:20	5,1
13/04/2017 12:10	4	13/04/2017 18:20	1,8	14/04/2017 0:30	4,4
13/04/2017 12:20	3,2	13/04/2017 18:30	1,3	14/04/2017 0:40	5
13/04/2017 12:30	4,2	13/04/2017 18:40	1	14/04/2017 0:50	3,9
13/04/2017 12:40	5	13/04/2017 18:50	1,3	14/04/2017 1:00	3,3
13/04/2017 12:50	4,5	13/04/2017 19:00	1,7	14/04/2017 1:10	2,1
13/04/2017 13:00	5,1	13/04/2017 19:10	1,6	14/04/2017 1:20	3,8
13/04/2017 13:10	3,8	13/04/2017 19:20	1,5	14/04/2017 1:30	4,3
13/04/2017 13:20	4,3	13/04/2017 19:30	2,1	14/04/2017 1:40	4,4
13/04/2017 13:30	4,5	13/04/2017 19:40	1,6	14/04/2017 1:50	3,3
13/04/2017 13:40	4,5	13/04/2017 19:50	1,4	14/04/2017 2:00	2,7
13/04/2017 13:50	5,1	13/04/2017 20:00	1,1	14/04/2017 2:10	2,7
13/04/2017 14:00	5,2	13/04/2017 20:10	1	14/04/2017 2:20	3,5
13/04/2017 14:10	4,5	13/04/2017 20:20	1	14/04/2017 2:30	2,7
13/04/2017 14:20	4,5	13/04/2017 20:30	1	14/04/2017 2:40	1,8
13/04/2017 14:30	4,6	13/04/2017 20:40	0,5	14/04/2017 2:50	1,4
13/04/2017 14:40	4,9	13/04/2017 20:50	1,1	14/04/2017 3:00	0,9

Fecha	Velocidad	Fecha	Velocidad	Fecha	Velocidad
14/04/2017 3:10	0,7	14/04/2017 9:20	1,2	14/04/2017 15:30	2,9
14/04/2017 3:20	1	14/04/2017 9:30	1,7	14/04/2017 15:40	3,1
14/04/2017 3:30	0,7	14/04/2017 9:40	1,3	14/04/2017 15:50	3,1
14/04/2017 3:40	0,6	14/04/2017 9:50	1,2	14/04/2017 16:00	3,9
14/04/2017 3:50	1	14/04/2017 10:00	1,1	14/04/2017 16:10	3,5
14/04/2017 4:00	1,7	14/04/2017 10:10	1,7	14/04/2017 16:20	3,8
14/04/2017 4:10	0,5	14/04/2017 10:20	3,1	14/04/2017 16:30	3,9
14/04/2017 4:20	1,1	14/04/2017 10:30	3,6	14/04/2017 16:40	3,7
14/04/2017 4:30	2,3	14/04/2017 10:40	1,7	14/04/2017 16:50	3,6
14/04/2017 4:40	2,8	14/04/2017 10:50	0,8	14/04/2017 17:00	3
14/04/2017 4:50	3,4	14/04/2017 11:00	1,5	14/04/2017 17:10	3,3
14/04/2017 5:00	3,8	14/04/2017 11:10	1,5	14/04/2017 17:20	3
14/04/2017 5:10	3,5	14/04/2017 11:20	2,1	14/04/2017 17:30	3
14/04/2017 5:20	3,3	14/04/2017 11:30	3,4	14/04/2017 17:40	3,2
14/04/2017 5:30	3,2	14/04/2017 11:40	3,3	14/04/2017 17:50	3,2
14/04/2017 5:40	2,9	14/04/2017 11:50	5,5	14/04/2017 18:00	2,8
14/04/2017 5:50	3,3	14/04/2017 12:00	4,9	14/04/2017 18:10	2,5
14/04/2017 6:00	3,7	14/04/2017 12:10	3,7	14/04/2017 18:20	3,3
14/04/2017 6:10	3,2	14/04/2017 12:20	3,5	14/04/2017 18:30	2,7
14/04/2017 6:20	3,6	14/04/2017 12:30	4,5	14/04/2017 18:40	2,5
14/04/2017 6:30	3,1	14/04/2017 12:40	3,5	14/04/2017 18:50	1,9
14/04/2017 6:40	2,1	14/04/2017 12:50	4,3	14/04/2017 19:00	1,3
14/04/2017 6:50	2,1	14/04/2017 13:00	3,8	14/04/2017 19:10	1,8
14/04/2017 7:00	1,4	14/04/2017 13:10	3,3	14/04/2017 19:20	1,8
14/04/2017 7:10	0,7	14/04/2017 13:20	3,3	14/04/2017 19:30	1
14/04/2017 7:20	0,9	14/04/2017 13:30	4,4	14/04/2017 19:40	0,6
14/04/2017 7:30	1,2	14/04/2017 13:40	4,4	14/04/2017 19:50	1
14/04/2017 7:40	1,4	14/04/2017 13:50	3,1	14/04/2017 20:00	1,4
14/04/2017 7:50	0,8	14/04/2017 14:00	2,7	14/04/2017 20:10	1
14/04/2017 8:00	0,9	14/04/2017 14:10	2,4	14/04/2017 20:20	1
14/04/2017 8:10	1,7	14/04/2017 14:20	2,9	14/04/2017 20:30	1,7
14/04/2017 8:20	1,5	14/04/2017 14:30	2,1	14/04/2017 20:40	1,1
14/04/2017 8:30	2,9	14/04/2017 14:40	3,5	14/04/2017 20:50	0,8
14/04/2017 8:40	3,5	14/04/2017 14:50	6,3	14/04/2017 21:00	0,4
14/04/2017 8:50	2,3	14/04/2017 15:00	5,8	14/04/2017 21:10	0,7
14/04/2017 9:00	2,1	14/04/2017 15:10	5,9	14/04/2017 21:20	1,3
14/04/2017 9:10	1,4	14/04/2017 15:20	5,2	14/04/2017 21:30	1,1

Fecha	Velocidad	Fecha	Velocidad	Fecha	Velocidad
14/04/2017 21:40	0,8	15/04/2017 3:50	8,1	15/04/2017 10:00	5,6
14/04/2017 21:50	1,3	15/04/2017 4:00	7,5	15/04/2017 10:10	8,9
14/04/2017 22:00	2,1	15/04/2017 4:10	8,5	15/04/2017 10:20	8,6
14/04/2017 22:10	1,7	15/04/2017 4:20	8,3	15/04/2017 10:30	10,2
14/04/2017 22:20	1,8	15/04/2017 4:30	7,3	15/04/2017 10:40	9,2
14/04/2017 22:30	2,4	15/04/2017 4:40	6,7	15/04/2017 10:50	9,8
14/04/2017 22:40	3,1	15/04/2017 4:50	6,4	15/04/2017 11:00	9,2
14/04/2017 22:50	2,7	15/04/2017 5:00	7	15/04/2017 11:10	9,3
14/04/2017 23:00	2,8	15/04/2017 5:10	6,7	15/04/2017 11:20	8,7
14/04/2017 23:10	2,5	15/04/2017 5:20	6,7	15/04/2017 11:30	8,7
14/04/2017 23:20	3,5	15/04/2017 5:30	7,3	15/04/2017 11:40	10,2
14/04/2017 23:30	3,7	15/04/2017 5:40	6,2	15/04/2017 11:50	9,6
14/04/2017 23:40	3,7	15/04/2017 5:50	5,8	15/04/2017 12:00	9,9
14/04/2017 23:50	3,5	15/04/2017 6:00	5,6	15/04/2017 12:10	9,5
15/04/2017 0:00	2,8	15/04/2017 6:10	6,1	15/04/2017 12:20	9,5
15/04/2017 0:10	3	15/04/2017 6:20	6,1	15/04/2017 12:30	10
15/04/2017 0:20	3,5	15/04/2017 6:30	7,8	15/04/2017 12:40	8,7
15/04/2017 0:30	4,3	15/04/2017 6:40	8,1	15/04/2017 12:50	9,4
15/04/2017 0:40	3,8	15/04/2017 6:50	9	15/04/2017 13:00	9,1
15/04/2017 0:50	4	15/04/2017 7:00	9,5	15/04/2017 13:10	9
15/04/2017 1:00	3,5	15/04/2017 7:10	8	15/04/2017 13:20	9,2
15/04/2017 1:10	3,9	15/04/2017 7:20	7,9	15/04/2017 13:30	8,1
15/04/2017 1:20	4,4	15/04/2017 7:30	8,6	15/04/2017 13:40	8,1
15/04/2017 1:30	4,6	15/04/2017 7:40	7,9	15/04/2017 13:50	8,4
15/04/2017 1:40	5,6	15/04/2017 7:50	7,6	15/04/2017 14:00	7,9
15/04/2017 1:50	6,8	15/04/2017 8:00	8,4	15/04/2017 14:10	7,9
15/04/2017 2:00	6,2	15/04/2017 8:10	8,4	15/04/2017 14:20	8,1
15/04/2017 2:10	7,7	15/04/2017 8:20	7,4	15/04/2017 14:30	8,2
15/04/2017 2:20	8,8	15/04/2017 8:30	8,2	15/04/2017 14:40	7,5
15/04/2017 2:30	9,4	15/04/2017 8:40	7,5	15/04/2017 14:50	9,6
15/04/2017 2:40	9	15/04/2017 8:50	6,9	15/04/2017 15:00	7,2
15/04/2017 2:50	8,2	15/04/2017 9:00	5,8	15/04/2017 15:10	5,6
15/04/2017 3:00	9	15/04/2017 9:10	3,3	15/04/2017 15:20	6
15/04/2017 3:10	8,1	15/04/2017 9:20	2,6	15/04/2017 15:30	5,6
15/04/2017 3:20	8,1	15/04/2017 9:30	2,2	15/04/2017 15:40	5,5
15/04/2017 3:30	7,9	15/04/2017 9:40	2,6	15/04/2017 15:50	5,4
15/04/2017 3:40	8,3	15/04/2017 9:50	4,7	15/04/2017 16:00	4,9

Fecha	Velocidad	Fecha	Velocidad	Fecha	Velocidad
15/04/2017 16:10	4,7	15/04/2017 22:20	3,2	16/04/2017 4:30	0,5
15/04/2017 16:20	4,9	15/04/2017 22:30	3,8	16/04/2017 4:40	0,7
15/04/2017 16:30	5,4	15/04/2017 22:40	3,2	16/04/2017 4:50	0,7
15/04/2017 16:40	4,7	15/04/2017 22:50	2,9	16/04/2017 5:00	1,1
15/04/2017 16:50	5,5	15/04/2017 23:00	4	16/04/2017 5:10	1
15/04/2017 17:00	4,8	15/04/2017 23:10	4,1	16/04/2017 5:20	1,3
15/04/2017 17:10	4,2	15/04/2017 23:20	3,1	16/04/2017 5:30	1,3
15/04/2017 17:20	4,1	15/04/2017 23:30	2,7	16/04/2017 5:40	1,2
15/04/2017 17:30	3,4	15/04/2017 23:40	2,4	16/04/2017 5:50	1,1
15/04/2017 17:40	3,3	15/04/2017 23:50	1,7	16/04/2017 6:00	0,5
15/04/2017 17:50	3,2	16/04/2017 0:00	2,3	16/04/2017 6:10	0,7
15/04/2017 18:00	3,2	16/04/2017 0:10	2,4	16/04/2017 6:20	0,5
15/04/2017 18:10	2,4	16/04/2017 0:20	2,2	16/04/2017 6:30	0,9
15/04/2017 18:20	2,1	16/04/2017 0:30	1,1	16/04/2017 6:40	2
15/04/2017 18:30	2,5	16/04/2017 0:40	1,8	16/04/2017 6:50	1,3
15/04/2017 18:40	2,4	16/04/2017 0:50	1,1	16/04/2017 7:00	0,7
15/04/2017 18:50	2,4	16/04/2017 1:00	1,3	16/04/2017 7:10	0,9
15/04/2017 19:00	1,4	16/04/2017 1:10	0,7	16/04/2017 7:20	0,6
15/04/2017 19:10	1,4	16/04/2017 1:20	0,8	16/04/2017 7:30	0,8
15/04/2017 19:20	1,4	16/04/2017 1:30	1,7	16/04/2017 7:40	1,2
15/04/2017 19:30	1	16/04/2017 1:40	1,8	16/04/2017 7:50	0,7
15/04/2017 19:40	0,8	16/04/2017 1:50	1,6	16/04/2017 8:00	1,3
15/04/2017 19:50	1,1	16/04/2017 2:00	3,6	16/04/2017 8:10	1,1
15/04/2017 20:00	1,4	16/04/2017 2:10	3,3	16/04/2017 8:20	1,7
15/04/2017 20:10	1,1	16/04/2017 2:20	3,4	16/04/2017 8:30	1,5
15/04/2017 20:20	1,6	16/04/2017 2:30	3,6	16/04/2017 8:40	1,7
15/04/2017 20:30	2,4	16/04/2017 2:40	3	16/04/2017 8:50	1,7
15/04/2017 20:40	1,9	16/04/2017 2:50	0,9	16/04/2017 9:00	1,1
15/04/2017 20:50	1,5	16/04/2017 3:00	0,7	16/04/2017 9:10	1,1
15/04/2017 21:00	2,2	16/04/2017 3:10	0,9	16/04/2017 9:20	1,5
15/04/2017 21:10	2,1	16/04/2017 3:20	1,5	16/04/2017 9:30	2
15/04/2017 21:20	1,4	16/04/2017 3:30	0,2	16/04/2017 9:40	2
15/04/2017 21:30	1,4	16/04/2017 3:40	0,4	16/04/2017 9:50	1,5
15/04/2017 21:40	1,1	16/04/2017 3:50	0,6	16/04/2017 10:00	3,6
15/04/2017 21:50	1,4	16/04/2017 4:00	1,1	16/04/2017 10:10	4,1
15/04/2017 22:00	1,8	16/04/2017 4:10	1,1	16/04/2017 10:20	4,9
15/04/2017 22:10	1,7	16/04/2017 4:20	1,4	16/04/2017 10:30	4,6

Fecha	Velocidad	Fecha	Velocidad	Fecha	Velocidad
16/04/2017 10:40	4,8	16/04/2017 17:10	6,9	16/04/2017 23:20	5,8
16/04/2017 10:50	4,5	16/04/2017 17:20	8,3	16/04/2017 23:30	5,8
16/04/2017 11:00	4,6	16/04/2017 17:30	9,3	16/04/2017 23:40	5,3
16/04/2017 11:10	4,7	16/04/2017 17:40	8,1	16/04/2017 23:50	5,2
16/04/2017 11:20	5,8	16/04/2017 17:50	8	17/04/2017 0:00	4,8
16/04/2017 11:30	5,1	16/04/2017 18:00	8,9	17/04/2017 0:10	4,5
16/04/2017 11:40	6,4	16/04/2017 18:10	10,6	17/04/2017 0:20	4,7
16/04/2017 11:50	5,6	16/04/2017 18:20	9,9	17/04/2017 0:30	4,6
16/04/2017 12:00	5,8	16/04/2017 18:30	6,3	17/04/2017 0:40	4,7
16/04/2017 12:10	6	16/04/2017 18:40	4,6	17/04/2017 0:50	3,8
16/04/2017 12:20	6,1	16/04/2017 18:50	3,3	17/04/2017 1:00	1,7
16/04/2017 12:30	6,3	16/04/2017 19:00	1,8	17/04/2017 1:10	2,3
16/04/2017 12:40	6	16/04/2017 19:10	4,6	17/04/2017 1:20	1,9
16/04/2017 12:50	6,2	16/04/2017 19:20	9,2	17/04/2017 1:30	2,2
16/04/2017 13:00	6,2	16/04/2017 19:30	6,9	17/04/2017 1:40	2
16/04/2017 13:10	7	16/04/2017 19:40	6,4	17/04/2017 1:50	1,7
16/04/2017 13:20	7	16/04/2017 19:50	4,3	17/04/2017 2:00	1,9
16/04/2017 13:30	6,4	16/04/2017 20:00	3,3	17/04/2017 2:10	2
16/04/2017 13:40	7,1	16/04/2017 20:10	3,6	17/04/2017 2:20	1,8
16/04/2017 13:50	6,4	16/04/2017 20:20	5,6	17/04/2017 2:30	1,7
16/04/2017 14:00	6,7	16/04/2017 20:30	5,4	17/04/2017 2:40	2,3
16/04/2017 14:10	6,7	16/04/2017 20:40	4,5	17/04/2017 2:50	1,6
16/04/2017 14:20	7,6	16/04/2017 20:50	3,9	17/04/2017 3:00	1,3
16/04/2017 14:30	5,5	16/04/2017 21:00	3,2	17/04/2017 3:10	1,8
16/04/2017 14:40	5,5	16/04/2017 21:10	3,4	17/04/2017 3:20	2,5
16/04/2017 14:50	6,2	16/04/2017 21:20	2,2	17/04/2017 3:30	3,1
16/04/2017 15:00	4,1	16/04/2017 21:30	2,9	17/04/2017 3:40	2,6
16/04/2017 15:10	1,8	16/04/2017 21:40	3,4	17/04/2017 3:50	2,3
16/04/2017 15:20	4,9	16/04/2017 21:50	3,1	17/04/2017 4:00	2,4
16/04/2017 15:30	6,9	16/04/2017 22:00	2,1	17/04/2017 4:10	2
16/04/2017 15:50	4,2	16/04/2017 22:10	1,5	17/04/2017 4:20	2,6
16/04/2017 16:00	4,1	16/04/2017 22:20	0,6	17/04/2017 4:30	1,7
16/04/2017 16:10	2,9	16/04/2017 22:30	1,8	17/04/2017 4:40	2,1
16/04/2017 16:20	3,6	16/04/2017 22:40	1,9	17/04/2017 4:50	2,1
16/04/2017 16:30	7,6	16/04/2017 22:50	2,3	17/04/2017 5:00	2,2
16/04/2017 16:50	8,8	16/04/2017 23:00	5,9	17/04/2017 5:10	2,2
16/04/2017 17:00	8	16/04/2017 23:10	6,9	17/04/2017 5:20	1,9

Fecha	Velocidad	Fecha	Velocidad	Fecha	Velocidad
17/04/2017 5:30	2,3	17/04/2017 11:40	7,7	17/04/2017 17:50	1,6
17/04/2017 5:40	2,1	17/04/2017 11:50	5,2	17/04/2017 18:00	1,5
17/04/2017 5:50	1,6	17/04/2017 12:00	4,3	17/04/2017 18:10	1,5
17/04/2017 6:00	1,8	17/04/2017 12:10	5	17/04/2017 18:20	1,6
17/04/2017 6:10	3,2	17/04/2017 12:20	5	17/04/2017 18:30	1,7
17/04/2017 6:20	3,1	17/04/2017 12:30	5,3	17/04/2017 18:40	1,6
17/04/2017 6:30	2,5	17/04/2017 12:40	6,2	17/04/2017 18:50	1,3
17/04/2017 6:40	3	17/04/2017 12:50	6,3	17/04/2017 19:00	1
17/04/2017 6:50	2,7	17/04/2017 13:00	6,4	17/04/2017 19:10	0,9
17/04/2017 7:00	2,2	17/04/2017 13:10	6,8	17/04/2017 19:20	1,2
17/04/2017 7:10	2,1	17/04/2017 13:20	6,7	17/04/2017 19:30	1,2
17/04/2017 7:20	3,8	17/04/2017 13:30	6,6	17/04/2017 19:40	1,8
17/04/2017 7:30	3,8	17/04/2017 13:40	6,4	17/04/2017 19:50	2,5
17/04/2017 7:40	4,2	17/04/2017 13:50	6,9	17/04/2017 20:00	1,9
17/04/2017 7:50	4,6	17/04/2017 14:00	6,5	17/04/2017 20:10	2
17/04/2017 8:00	5	17/04/2017 14:10	6,3	17/04/2017 20:20	1,7
17/04/2017 8:10	5,6	17/04/2017 14:20	6,9	17/04/2017 20:30	1,4
17/04/2017 8:20	5,1	17/04/2017 14:30	5,7	17/04/2017 20:40	1,2
17/04/2017 8:30	6,3	17/04/2017 14:40	5,6	17/04/2017 20:50	1
17/04/2017 8:40	6,9	17/04/2017 14:50	5,4	17/04/2017 21:00	1
17/04/2017 8:50	5,7	17/04/2017 15:00	4,9	17/04/2017 21:10	0,9
17/04/2017 9:00	6,1	17/04/2017 15:10	5,3	17/04/2017 21:20	1,1
17/04/2017 9:10	7,7	17/04/2017 15:20	4,2	17/04/2017 21:30	1,2
17/04/2017 9:20	7,1	17/04/2017 15:30	5,6	17/04/2017 21:40	0,8
17/04/2017 9:30	7,7	17/04/2017 15:40	4,7	17/04/2017 21:50	1,1
17/04/2017 9:40	8	17/04/2017 15:50	4,2	17/04/2017 22:00	0,8
17/04/2017 9:50	8	17/04/2017 16:00	2,9	17/04/2017 22:10	1,4
17/04/2017 10:00	7,7	17/04/2017 16:10	3	17/04/2017 22:20	1,1
17/04/2017 10:10	7,6	17/04/2017 16:20	2,9	17/04/2017 22:30	1,1
17/04/2017 10:20	7,2	17/04/2017 16:30	2,6	17/04/2017 22:40	0,9
17/04/2017 10:30	6,8	17/04/2017 16:40	2,4	17/04/2017 22:50	1,2
17/04/2017 10:40	9,5	17/04/2017 16:50	2,2	17/04/2017 23:00	1,4
17/04/2017 10:50	9,7	17/04/2017 17:00	1,7	17/04/2017 23:10	0,9
17/04/2017 11:00	10,6	17/04/2017 17:10	1,7	17/04/2017 23:20	0,8
17/04/2017 11:10	9,4	17/04/2017 17:20	2,2	17/04/2017 23:30	0,9
17/04/2017 11:20	9,6	17/04/2017 17:30	1,8	17/04/2017 23:40	0,9
17/04/2017 11:30	10,2	17/04/2017 17:40	1,9	17/04/2017 23:50	0,6

Fecha	Velocidad	Fecha	Velocidad	Fecha	Velocidad
18/04/2017 0:00	0,9	18/04/2017 6:40	1,6	18/04/2017 13:20	5,2
18/04/2017 0:10	1,2	18/04/2017 6:50	1,1	18/04/2017 13:30	5,5
18/04/2017 0:20	1,3	18/04/2017 7:00	0,6	18/04/2017 13:40	4,9
18/04/2017 0:30	1	18/04/2017 7:10	0,9	18/04/2017 13:50	5,1
18/04/2017 0:40	1,6	18/04/2017 7:20	1	18/04/2017 14:00	5,8
18/04/2017 0:50	1,5	18/04/2017 7:30	0,7	18/04/2017 14:10	7
18/04/2017 1:00	0,7	18/04/2017 7:40	0,6	18/04/2017 14:20	5,6
18/04/2017 1:10	0,7	18/04/2017 7:50	1,5	18/04/2017 14:30	6,4
18/04/2017 1:20	1	18/04/2017 8:00	1,4	18/04/2017 14:40	5,8
18/04/2017 1:30	0,7	18/04/2017 8:20	1,8	18/04/2017 14:50	5,9
18/04/2017 1:40	0,8	18/04/2017 8:30	1,3	18/04/2017 15:00	5,1
18/04/2017 1:50	0,5	18/04/2017 8:40	1,3	18/04/2017 15:10	5,9
18/04/2017 2:10	0,9	18/04/2017 8:50	1,4	18/04/2017 15:20	6,5
18/04/2017 2:20	1,6	18/04/2017 9:00	1,8	18/04/2017 15:30	4
18/04/2017 2:30	2,2	18/04/2017 9:10	1,6	18/04/2017 15:40	4,3
18/04/2017 2:40	1,9	18/04/2017 9:20	2,1	18/04/2017 15:50	3,7
18/04/2017 2:50	3,2	18/04/2017 9:30	1,8	18/04/2017 16:00	3,5
18/04/2017 3:00	3,5	18/04/2017 9:40	2,3	18/04/2017 16:10	3
18/04/2017 3:10	2,7	18/04/2017 9:50	2,4	18/04/2017 16:20	3,5
18/04/2017 3:20	1,8	18/04/2017 10:00	2	18/04/2017 16:30	3,8
18/04/2017 3:30	2,3	18/04/2017 10:10	2,6	18/04/2017 16:40	3,8
18/04/2017 3:40	3,3	18/04/2017 10:20	3	18/04/2017 16:50	3,8
18/04/2017 3:50	3,3	18/04/2017 10:30	4,1	18/04/2017 17:00	4,2
18/04/2017 4:00	2,9	18/04/2017 10:40	3,6	18/04/2017 17:10	3,3
18/04/2017 4:10	2,7	18/04/2017 10:50	3,4	18/04/2017 17:20	2,8
18/04/2017 4:20	3,1	18/04/2017 11:00	2,6	18/04/2017 17:30	3,6
18/04/2017 4:30	2,8	18/04/2017 11:10	2,3	18/04/2017 17:40	2,7
18/04/2017 4:40	3	18/04/2017 11:20	3,3	18/04/2017 17:50	2,7
18/04/2017 4:50	3,8	18/04/2017 11:30	3,7	18/04/2017 18:00	2,3
18/04/2017 5:00	4,5	18/04/2017 11:40	2,7	18/04/2017 18:10	2,6
18/04/2017 5:10	4,1	18/04/2017 11:50	4,1	18/04/2017 18:20	1,6
18/04/2017 5:20	2,3	18/04/2017 12:00	4,8	18/04/2017 18:30	0,7
18/04/2017 5:30	1,1	18/04/2017 12:30	5,8	18/04/2017 18:40	1,9
18/04/2017 5:40	1,2	18/04/2017 12:40	6,5	18/04/2017 18:50	2,4
18/04/2017 5:50	1,3	18/04/2017 12:50	5,8	18/04/2017 19:00	2
18/04/2017 6:20	1,6	18/04/2017 13:00	5,1	18/04/2017 19:10	2,6
18/04/2017 6:30	1,3	18/04/2017 13:10	5,4	18/04/2017 19:20	3,6

Fecha	Velocidad	Fecha	Velocidad	Fecha	Velocidad
18/04/2017 19:30	3	19/04/2017 1:40	1,6	19/04/2017 7:50	0,5
18/04/2017 19:40	4,3	19/04/2017 1:50	1,6	19/04/2017 8:00	0,9
18/04/2017 19:50	4	19/04/2017 2:00	1,9	19/04/2017 8:10	1,5
18/04/2017 20:00	3,1	19/04/2017 2:10	1,2	19/04/2017 8:20	1,3
18/04/2017 20:10	3,6	19/04/2017 2:20	1,6	19/04/2017 8:30	3,5
18/04/2017 20:20	3,1	19/04/2017 2:30	1,3	19/04/2017 8:40	5,8
18/04/2017 20:30	1,5	19/04/2017 2:40	1,9	19/04/2017 8:50	4,8
18/04/2017 20:40	2	19/04/2017 2:50	1,5	19/04/2017 9:00	4,3
18/04/2017 20:50	1,8	19/04/2017 3:00	1,5	19/04/2017 9:10	7,2
18/04/2017 21:00	2,1	19/04/2017 3:10	0,7	19/04/2017 9:20	9
18/04/2017 21:10	1,3	19/04/2017 3:20	1,1	19/04/2017 9:30	9,3
18/04/2017 21:20	2,2	19/04/2017 3:30	1,6	19/04/2017 9:40	9,9
18/04/2017 21:30	1,6	19/04/2017 3:40	1,6	19/04/2017 9:50	11,2
18/04/2017 21:40	1,9	19/04/2017 3:50	1,6	19/04/2017 10:00	11
18/04/2017 21:50	2,6	19/04/2017 4:00	1,8	19/04/2017 10:10	9,6
18/04/2017 22:00	2,9	19/04/2017 4:10	1,2	19/04/2017 10:20	10,1
18/04/2017 22:10	2,6	19/04/2017 4:20	1,8	19/04/2017 10:30	10,5
18/04/2017 22:20	2,6	19/04/2017 4:30	1,8	19/04/2017 10:40	11,2
18/04/2017 22:30	2,2	19/04/2017 4:40	1,9	19/04/2017 10:50	11,5
18/04/2017 22:40	2,4	19/04/2017 4:50	2,3	19/04/2017 11:00	11
18/04/2017 22:50	2,4	19/04/2017 5:00	2,2	19/04/2017 11:10	10,4
18/04/2017 23:00	1,9	19/04/2017 5:10	1,7	19/04/2017 11:20	9,4
18/04/2017 23:10	2,3	19/04/2017 5:20	1,5	19/04/2017 11:30	7,9
18/04/2017 23:20	1,3	19/04/2017 5:30	1,5	19/04/2017 11:40	3,6
18/04/2017 23:30	0,7	19/04/2017 5:40	1,8	19/04/2017 11:50	2,5
18/04/2017 23:40	1,1	19/04/2017 5:50	1,7	19/04/2017 12:00	3,6
18/04/2017 23:50	0,8	19/04/2017 6:00	1,2	19/04/2017 12:10	4,3
19/04/2017 0:00	0,9	19/04/2017 6:10	1,2	19/04/2017 12:20	5,4
19/04/2017 0:10	1	19/04/2017 6:20	1,8	19/04/2017 12:30	3,1
19/04/2017 0:20	1	19/04/2017 6:30	0,8	19/04/2017 12:40	5,3
19/04/2017 0:30	1,5	19/04/2017 6:40	1,4	19/04/2017 12:50	4,8
19/04/2017 0:40	1,5	19/04/2017 6:50	0,8	19/04/2017 13:00	5,7
19/04/2017 0:50	1,5	19/04/2017 7:00	0,5	19/04/2017 13:10	6
19/04/2017 1:00	2	19/04/2017 7:10	0,5	19/04/2017 13:20	5,7
19/04/2017 1:10	2,3	19/04/2017 7:20	0,7	19/04/2017 13:30	5,6
19/04/2017 1:20	2,3	19/04/2017 7:30	1,2	19/04/2017 13:40	5,5
19/04/2017 1:30	2,4	19/04/2017 7:40	1	19/04/2017 13:50	6

Fecha	Velocidad	Fecha	Velocidad	Fecha	Velocidad
19/04/2017 14:00	5,5	19/04/2017 20:10	0,7	20/04/2017 2:20	3,7
19/04/2017 14:10	6	19/04/2017 20:20	1	20/04/2017 2:30	2,9
19/04/2017 14:20	5,3	19/04/2017 20:30	1,8	20/04/2017 2:40	3,2
19/04/2017 14:30	4,9	19/04/2017 20:40	1,9	20/04/2017 2:50	3,1
19/04/2017 14:40	4,9	19/04/2017 20:50	2	20/04/2017 3:00	3,1
19/04/2017 14:50	4,7	19/04/2017 21:00	2,2	20/04/2017 3:10	1,4
19/04/2017 15:00	5,2	19/04/2017 21:10	2,1	20/04/2017 3:20	1,9
19/04/2017 15:10	4,6	19/04/2017 21:20	2,2	20/04/2017 3:30	3,9
19/04/2017 15:20	4,8	19/04/2017 21:30	1,9	20/04/2017 3:40	3,8
19/04/2017 15:30	4,6	19/04/2017 21:40	1,5	20/04/2017 3:50	3,8
19/04/2017 15:40	4,8	19/04/2017 21:50	1,1	20/04/2017 4:00	3
19/04/2017 15:50	5,1	19/04/2017 22:00	0,8	20/04/2017 4:10	3,2
19/04/2017 16:00	4,6	19/04/2017 22:10	1,1	20/04/2017 4:20	3
19/04/2017 16:10	4,1	19/04/2017 22:20	1	20/04/2017 4:30	2,3
19/04/2017 16:20	2,9	19/04/2017 22:30	1,4	20/04/2017 4:40	1,3
19/04/2017 16:30	3,9	19/04/2017 22:40	0,9	20/04/2017 4:50	1,2
19/04/2017 16:40	3,7	19/04/2017 22:50	0,9	20/04/2017 5:00	1,1
19/04/2017 16:50	3,7	19/04/2017 23:00	1	20/04/2017 5:10	0,9
19/04/2017 17:00	3,4	19/04/2017 23:10	0,8	20/04/2017 5:20	0,5
19/04/2017 17:10	3	19/04/2017 23:20	1	20/04/2017 5:30	1,4
19/04/2017 17:20	2,2	19/04/2017 23:30	1,1	20/04/2017 5:40	1,7
19/04/2017 17:30	2,8	19/04/2017 23:40	1,1	20/04/2017 5:50	1,9
19/04/2017 17:40	2,1	19/04/2017 23:50	1,3	20/04/2017 6:00	1,9
19/04/2017 17:50	2,1	20/04/2017 0:00	1,1	20/04/2017 6:10	0,8
19/04/2017 18:00	1,8	20/04/2017 0:10	1,1	20/04/2017 6:20	0,6
19/04/2017 18:10	1,4	20/04/2017 0:20	0,9	20/04/2017 6:30	0,9
19/04/2017 18:20	1,9	20/04/2017 0:30	0,4	20/04/2017 6:40	1,1
19/04/2017 18:30	1,9	20/04/2017 0:40	0,9	20/04/2017 6:50	0,6
19/04/2017 18:40	1,4	20/04/2017 0:50	1	20/04/2017 7:00	0,5
19/04/2017 18:50	1,7	20/04/2017 1:00	1,6	20/04/2017 7:10	1
19/04/2017 19:00	1,6	20/04/2017 1:10	1,7	20/04/2017 7:20	1,2
19/04/2017 19:10	1,3	20/04/2017 1:20	2,1	20/04/2017 7:30	1,4
19/04/2017 19:20	1,3	20/04/2017 1:30	2	20/04/2017 7:40	1,1
19/04/2017 19:30	1,6	20/04/2017 1:40	2,7	20/04/2017 7:50	1,4
19/04/2017 19:40	1,3	20/04/2017 1:50	3,7	20/04/2017 8:00	1,5
19/04/2017 19:50	1	20/04/2017 2:00	2,7	20/04/2017 8:10	1,5
19/04/2017 20:00	1,3	20/04/2017 2:10	3,8	20/04/2017 8:20	1,9

Fecha	Velocidad	Fecha	Velocidad	Fecha	Velocidad
20/04/2017 8:30	1,4	20/04/2017 14:40	4,6	20/04/2017 20:50	0,8
20/04/2017 8:40	1,7	20/04/2017 14:50	4,3	20/04/2017 21:00	1
20/04/2017 8:50	1,9	20/04/2017 15:00	3,5	20/04/2017 21:10	1,1
20/04/2017 9:00	1,6	20/04/2017 15:10	4,3	20/04/2017 21:20	1,9
20/04/2017 9:10	1,9	20/04/2017 15:20	4	20/04/2017 21:30	1,2
20/04/2017 9:20	2,2	20/04/2017 15:30	3,3	20/04/2017 21:40	0,8
20/04/2017 9:30	2,9	20/04/2017 15:40	3,5	20/04/2017 21:50	1,5
20/04/2017 9:40	2,2	20/04/2017 15:50	3,9	20/04/2017 22:00	1,4
20/04/2017 9:50	2	20/04/2017 16:00	3,5	20/04/2017 22:10	1,6
20/04/2017 10:00	1	20/04/2017 16:10	3,8	20/04/2017 22:20	1,7
20/04/2017 10:10	1,7	20/04/2017 16:20	4,2	20/04/2017 22:30	1,8
20/04/2017 10:20	1,7	20/04/2017 16:30	4	20/04/2017 22:40	1,5
20/04/2017 10:30	1,4	20/04/2017 16:40	3,9	20/04/2017 22:50	2,3
20/04/2017 10:40	2	20/04/2017 16:50	3,2	20/04/2017 23:00	3
20/04/2017 10:50	2,1	20/04/2017 17:00	2,6	20/04/2017 23:10	3,3
20/04/2017 11:00	1,3	20/04/2017 17:10	2,7	20/04/2017 23:20	3
20/04/2017 11:10	1,5	20/04/2017 17:20	2,6	20/04/2017 23:30	3,3
20/04/2017 11:20	1,4	20/04/2017 17:30	2,7	20/04/2017 23:40	3,1
20/04/2017 11:30	1,4	20/04/2017 17:40	2	20/04/2017 23:50	3
20/04/2017 11:40	2,2	20/04/2017 17:50	1,7	21/04/2017 0:00	2,9
20/04/2017 11:50	2,7	20/04/2017 18:00	2,2	21/04/2017 0:10	2,2
20/04/2017 12:00	2,6	20/04/2017 18:10	2,7	21/04/2017 0:20	1,9
20/04/2017 12:10	3	20/04/2017 18:20	3,3	21/04/2017 0:30	1,7
20/04/2017 12:20	2,2	20/04/2017 18:30	3,9	21/04/2017 0:40	1,9
20/04/2017 12:30	3,6	20/04/2017 18:40	3,5	21/04/2017 0:50	2,3
20/04/2017 12:40	3,5	20/04/2017 18:50	5,9	21/04/2017 1:00	1,9
20/04/2017 12:50	4	20/04/2017 19:00	5,7	21/04/2017 1:10	2
20/04/2017 13:00	5,3	20/04/2017 19:10	4,7	21/04/2017 1:20	2,5
20/04/2017 13:10	5,3	20/04/2017 19:20	3,4	21/04/2017 1:30	2,5
20/04/2017 13:20	5,5	20/04/2017 19:30	3,2	21/04/2017 1:40	2,1
20/04/2017 13:30	5,7	20/04/2017 19:40	2,4	21/04/2017 1:50	1,9
20/04/2017 13:40	5,3	20/04/2017 19:50	2,3	21/04/2017 2:00	1,2
20/04/2017 13:50	5,1	20/04/2017 20:00	2,1	21/04/2017 2:10	1,1
20/04/2017 14:00	4,1	20/04/2017 20:10	1,1	21/04/2017 2:20	1,4
20/04/2017 14:10	4,7	20/04/2017 20:20	0,6	21/04/2017 2:30	1,4
20/04/2017 14:20	5,1	20/04/2017 20:30	2,3	21/04/2017 2:40	1,9
20/04/2017 14:30	3,8	20/04/2017 20:40	1,4	21/04/2017 2:50	2,4

Fecha	Velocidad	Fecha	Velocidad	Fecha	Velocidad
21/04/2017 3:00	2,6	21/04/2017 9:10	1,3	21/04/2017 15:30	2,7
21/04/2017 3:10	1,9	21/04/2017 9:20	0,7	21/04/2017 15:40	2,7
21/04/2017 3:20	2	21/04/2017 9:30	0,7	21/04/2017 15:50	2,3
21/04/2017 3:30	1,6	21/04/2017 9:40	0,7	21/04/2017 16:00	2,8
21/04/2017 3:40	1	21/04/2017 9:50	0,7	21/04/2017 16:10	3,3
21/04/2017 3:50	1	21/04/2017 10:00	1	21/04/2017 16:20	3,1
21/04/2017 4:00	0,7	21/04/2017 10:10	1,4	21/04/2017 16:30	3,1
21/04/2017 4:10	1,3	21/04/2017 10:20	1	21/04/2017 16:40	2,7
21/04/2017 4:20	1,8	21/04/2017 10:30	1,7	21/04/2017 16:50	2,9
21/04/2017 4:30	1,9	21/04/2017 10:40	1,2	21/04/2017 17:00	3,9
21/04/2017 4:40	1,6	21/04/2017 10:50	1,4	21/04/2017 17:10	3,8
21/04/2017 4:50	2,1	21/04/2017 11:00	1,5	21/04/2017 17:30	3,4
21/04/2017 5:00	1,3	21/04/2017 11:10	1,6	21/04/2017 17:40	3,3
21/04/2017 5:10	1,2	21/04/2017 11:30	2,1	21/04/2017 17:50	3,1
21/04/2017 5:20	1,2	21/04/2017 11:40	1,8	21/04/2017 18:00	3
21/04/2017 5:30	1,7	21/04/2017 11:50	2,9	21/04/2017 18:10	2,6
21/04/2017 5:40	1,3	21/04/2017 12:00	3,2	21/04/2017 18:20	2,9
21/04/2017 5:50	0,6	21/04/2017 12:10	3,2	21/04/2017 18:30	2,9
21/04/2017 6:00	0,3	21/04/2017 12:20	3,2	21/04/2017 18:40	3,1
21/04/2017 6:10	0,4	21/04/2017 12:30	2,5	21/04/2017 18:50	2,1
21/04/2017 6:20	1	21/04/2017 12:40	1,9	21/04/2017 19:00	2
21/04/2017 6:30	1,5	21/04/2017 12:50	2	21/04/2017 19:10	1,5
21/04/2017 6:40	1,8	21/04/2017 13:00	2,5	21/04/2017 19:20	1
21/04/2017 6:50	1	21/04/2017 13:10	3,6	21/04/2017 19:30	1,1
21/04/2017 7:00	1,2	21/04/2017 13:20	3,4	21/04/2017 19:40	0,9
21/04/2017 7:10	0,9	21/04/2017 13:30	3,7	21/04/2017 19:50	1,3
21/04/2017 7:20	0,8	21/04/2017 13:40	3,7	21/04/2017 20:00	1,5
21/04/2017 7:30	0,8	21/04/2017 13:50	3	21/04/2017 20:10	2,5
21/04/2017 7:40	0,4	21/04/2017 14:00	3,7	21/04/2017 20:20	2,4
21/04/2017 7:50	0,5	21/04/2017 14:10	3	21/04/2017 20:30	1,9
21/04/2017 8:00	0,5	21/04/2017 14:20	2,9	21/04/2017 20:40	1,2
21/04/2017 8:10	1	21/04/2017 14:30	3,4	21/04/2017 20:50	1,6
21/04/2017 8:20	1,4	21/04/2017 14:40	3,1	21/04/2017 21:00	1,3
21/04/2017 8:30	0,5	21/04/2017 14:50	2,6	21/04/2017 21:10	1,4
21/04/2017 8:40	0,5	21/04/2017 15:00	3	21/04/2017 21:20	1,3
21/04/2017 8:50	0,7	21/04/2017 15:10	2,8	21/04/2017 21:30	1,1
21/04/2017 9:00	0,8	21/04/2017 15:20	2,8	21/04/2017 21:40	1,1

Fecha	Velocidad	Fecha	Velocidad	Fecha	Velocidad
21/04/2017 21:50	1,2	22/04/2017 4:00	1,5	22/04/2017 10:10	3,5
21/04/2017 22:00	1,5	22/04/2017 4:10	0,8	22/04/2017 10:20	3,9
21/04/2017 22:10	1,8	22/04/2017 4:20	1,5	22/04/2017 10:30	4,2
21/04/2017 22:20	2,2	22/04/2017 4:30	1,4	22/04/2017 10:40	4,9
21/04/2017 22:30	1,7	22/04/2017 4:40	1,2	22/04/2017 10:50	4,6
21/04/2017 22:40	1,5	22/04/2017 4:50	0,9	22/04/2017 11:00	4,3
21/04/2017 22:50	1,3	22/04/2017 5:00	0,6	22/04/2017 11:10	4,2
21/04/2017 23:00	1,4	22/04/2017 5:10	0,7	22/04/2017 11:20	4,5
21/04/2017 23:10	1	22/04/2017 5:20	0,3	22/04/2017 11:30	3,4
21/04/2017 23:20	1,1	22/04/2017 5:30	0,9	22/04/2017 11:40	4,5
21/04/2017 23:30	0,6	22/04/2017 5:40	1,1	22/04/2017 11:50	4,8
21/04/2017 23:40	0,4	22/04/2017 5:50	0,6	22/04/2017 12:00	4,7
21/04/2017 23:50	0,7	22/04/2017 6:00	0,6	22/04/2017 12:10	5,3
22/04/2017 0:00	1	22/04/2017 6:10	0,6	22/04/2017 12:20	4,6
22/04/2017 0:10	1,9	22/04/2017 6:20	0,2	22/04/2017 12:30	5,3
22/04/2017 0:20	2,4	22/04/2017 6:30	0,7	22/04/2017 12:40	5,1
22/04/2017 0:30	2,3	22/04/2017 6:40	0,4	22/04/2017 12:50	5,5
22/04/2017 0:40	1,7	22/04/2017 6:50	0,7	22/04/2017 13:00	5,3
22/04/2017 0:50	0,8	22/04/2017 7:00	0,8	22/04/2017 13:10	5,1
22/04/2017 1:00	0,6	22/04/2017 7:10	1	22/04/2017 13:20	5,8
22/04/2017 1:10	0,6	22/04/2017 7:20	1,4	22/04/2017 13:30	5,5
22/04/2017 1:20	0,8	22/04/2017 7:30	1,2	22/04/2017 13:40	5,5
22/04/2017 1:30	0,8	22/04/2017 7:40	0,8	22/04/2017 13:50	5,4
22/04/2017 1:40	1,6	22/04/2017 7:50	0,6	22/04/2017 14:00	5,5
22/04/2017 1:50	2,3	22/04/2017 8:00	0,9	22/04/2017 14:10	5,3
22/04/2017 2:00	1,7	22/04/2017 8:10	1	22/04/2017 14:20	5,7
22/04/2017 2:10	0,9	22/04/2017 8:20	1,8	22/04/2017 14:30	6
22/04/2017 2:20	0,8	22/04/2017 8:30	2,1	22/04/2017 14:40	5,8
22/04/2017 2:30	0,9	22/04/2017 8:40	2,3	22/04/2017 14:50	5,5
22/04/2017 2:40	0,8	22/04/2017 8:50	2,2	22/04/2017 15:00	4,9
22/04/2017 2:50	0,8	22/04/2017 9:00	2,4	22/04/2017 15:10	5,3
22/04/2017 3:00	0,9	22/04/2017 9:10	2,7	22/04/2017 15:20	4,9
22/04/2017 3:10	1,1	22/04/2017 9:20	3	22/04/2017 15:30	5,5
22/04/2017 3:20	0,6	22/04/2017 9:30	3,2	22/04/2017 15:40	4,5
22/04/2017 3:30	0,5	22/04/2017 9:40	2,3	22/04/2017 15:50	5,3
22/04/2017 3:40	0,3	22/04/2017 9:50	2,9	22/04/2017 16:00	5,5
22/04/2017 3:50	0,9	22/04/2017 10:00	3,4	22/04/2017 16:10	4,4

Fecha	Velocidad	Fecha	Velocidad	Fecha	Velocidad
22/04/2017 16:20	4,3	22/04/2017 22:30	1,3	23/04/2017 4:40	6,5
22/04/2017 16:30	3,5	22/04/2017 22:40	2,2	23/04/2017 4:50	6,2
22/04/2017 16:40	3,6	22/04/2017 22:50	2	23/04/2017 5:00	7,2
22/04/2017 16:50	3,8	22/04/2017 23:00	2,1	23/04/2017 5:10	6,2
22/04/2017 17:00	2,9	22/04/2017 23:10	1,8	23/04/2017 5:20	6,2
22/04/2017 17:10	2,7	22/04/2017 23:20	1,8	23/04/2017 5:30	5,7
22/04/2017 17:20	1,9	22/04/2017 23:30	2,4	23/04/2017 5:40	5,4
22/04/2017 17:30	2	22/04/2017 23:40	2,6	23/04/2017 5:50	5
22/04/2017 17:40	2,4	22/04/2017 23:50	2	23/04/2017 6:00	4,8
22/04/2017 17:50	2,3	23/04/2017 0:00	1,2	23/04/2017 6:10	6,6
22/04/2017 18:00	1,6	23/04/2017 0:10	0,9	23/04/2017 6:20	6,6
22/04/2017 18:10	1,6	23/04/2017 0:20	2,1	23/04/2017 6:30	7,7
22/04/2017 18:20	0,8	23/04/2017 0:30	4,9	23/04/2017 6:40	5,8
22/04/2017 18:30	0,9	23/04/2017 0:40	6,2	23/04/2017 6:50	2,5
22/04/2017 18:40	1,8	23/04/2017 0:50	7,2	23/04/2017 7:00	3
22/04/2017 18:50	2,4	23/04/2017 1:00	7,4	23/04/2017 7:10	1,1
22/04/2017 19:00	1,8	23/04/2017 1:10	6,4	23/04/2017 7:20	0,9
22/04/2017 19:10	0,9	23/04/2017 1:20	7,1	23/04/2017 7:30	1,3
22/04/2017 19:20	1,8	23/04/2017 1:30	7,5	23/04/2017 7:40	0,9
22/04/2017 19:30	2	23/04/2017 1:40	7,4	23/04/2017 7:50	1,4
22/04/2017 19:40	1,2	23/04/2017 1:50	7,9	23/04/2017 8:00	0,9
22/04/2017 19:50	1,4	23/04/2017 2:00	7,7	23/04/2017 8:10	1,3
22/04/2017 20:00	0,5	23/04/2017 2:10	7,8	23/04/2017 8:20	0,6
22/04/2017 20:10	0,2	23/04/2017 2:20	6	23/04/2017 8:30	1,2
22/04/2017 20:20	2,1	23/04/2017 2:30	6,1	23/04/2017 8:40	1,1
22/04/2017 20:30	2,5	23/04/2017 2:40	7,9	23/04/2017 8:50	0,6
22/04/2017 20:40	1,5	23/04/2017 2:50	8	23/04/2017 9:00	1,2
22/04/2017 20:50	0,6	23/04/2017 3:00	6,9	23/04/2017 9:10	1,2
22/04/2017 21:00	0,4	23/04/2017 3:10	7	23/04/2017 9:20	2
22/04/2017 21:10	0,8	23/04/2017 3:20	5,6	23/04/2017 9:30	3,8
22/04/2017 21:20	1,6	23/04/2017 3:30	5	23/04/2017 9:40	4,6
22/04/2017 21:30	1,5	23/04/2017 3:40	7,3	23/04/2017 9:50	8,3
22/04/2017 21:40	1,4	23/04/2017 3:50	8,3	23/04/2017 10:00	8,8
22/04/2017 21:50	1,5	23/04/2017 4:00	7,6	23/04/2017 10:10	9,8
22/04/2017 22:00	1,4	23/04/2017 4:10	6,9	23/04/2017 10:20	9,9
22/04/2017 22:10	0,8	23/04/2017 4:20	7,4	23/04/2017 10:30	10,3
22/04/2017 22:20	1,3	23/04/2017 4:30	5,9	23/04/2017 10:40	10,8

Fecha	Velocidad	Fecha	Velocidad	Fecha	Velocidad
23/04/2017 10:50	10,6	23/04/2017 17:10	2	23/04/2017 23:20	7,1
23/04/2017 11:00	9,4	23/04/2017 17:20	2	23/04/2017 23:30	7,5
23/04/2017 11:10	8,5	23/04/2017 17:30	2,4	23/04/2017 23:40	7,2
23/04/2017 11:20	9,1	23/04/2017 17:40	2	23/04/2017 23:50	7,2
23/04/2017 11:30	9,8	23/04/2017 17:50	2,4	24/04/2017 0:00	6,5
23/04/2017 11:40	8,4	23/04/2017 18:00	4,7	24/04/2017 0:10	7,2
23/04/2017 11:50	8,5	23/04/2017 18:10	4,9	24/04/2017 0:20	5,6
23/04/2017 12:00	9,5	23/04/2017 18:20	6,4	24/04/2017 0:30	6,5
23/04/2017 12:10	8,8	23/04/2017 18:30	6,7	24/04/2017 0:40	5,6
23/04/2017 12:20	8,5	23/04/2017 18:40	7,3	24/04/2017 0:50	5,8
23/04/2017 12:30	10,5	23/04/2017 18:50	8	24/04/2017 1:00	5,5
23/04/2017 12:40	10,1	23/04/2017 19:00	7,9	24/04/2017 1:10	4,8
23/04/2017 12:50	8,6	23/04/2017 19:10	6,9	24/04/2017 1:20	3,6
23/04/2017 13:00	8,4	23/04/2017 19:20	7,5	24/04/2017 1:30	4,5
23/04/2017 13:10	7,8	23/04/2017 19:30	7,3	24/04/2017 1:40	4,4
23/04/2017 13:20	7,1	23/04/2017 19:40	7,8	24/04/2017 1:50	5,1
23/04/2017 13:30	6,1	23/04/2017 19:50	8,2	24/04/2017 2:00	6
23/04/2017 13:40	5,6	23/04/2017 20:00	7,5	24/04/2017 2:10	5,6
23/04/2017 13:50	6,5	23/04/2017 20:10	8,2	24/04/2017 2:20	5,4
23/04/2017 14:00	5,2	23/04/2017 20:20	7,8	24/04/2017 2:30	5
23/04/2017 14:10	5,8	23/04/2017 20:30	6	24/04/2017 2:40	4,3
23/04/2017 14:20	3,8	23/04/2017 20:40	7	24/04/2017 2:50	4,1
23/04/2017 14:30	5,2	23/04/2017 20:50	8	24/04/2017 3:00	4,3
23/04/2017 14:40	4,9	23/04/2017 21:00	9	24/04/2017 3:10	4,9
23/04/2017 14:50	5,3	23/04/2017 21:10	9,3	24/04/2017 3:20	7,4
23/04/2017 15:00	4,7	23/04/2017 21:20	9,8	24/04/2017 3:30	7,4
23/04/2017 15:10	3,1	23/04/2017 21:30	9	24/04/2017 3:40	6,6
23/04/2017 15:20	3,5	23/04/2017 21:40	9,3	24/04/2017 3:50	7
23/04/2017 15:30	2,4	23/04/2017 21:50	9,9	24/04/2017 4:00	6,1
23/04/2017 15:40	2,6	23/04/2017 22:00	9,4	24/04/2017 4:10	6,8
23/04/2017 15:50	4,6	23/04/2017 22:10	7,4	24/04/2017 4:20	8
23/04/2017 16:00	4,6	23/04/2017 22:20	5,6	24/04/2017 4:30	7,6
23/04/2017 16:10	4,3	23/04/2017 22:30	5	24/04/2017 4:40	7
23/04/2017 16:20	0,9	23/04/2017 22:40	6,7	24/04/2017 4:50	6,7
23/04/2017 16:40	3,5	23/04/2017 22:50	7,3	24/04/2017 5:00	5,4
23/04/2017 16:50	3,5	23/04/2017 23:00	7,2	24/04/2017 5:10	4
23/04/2017 17:00	3,1	23/04/2017 23:10	7	24/04/2017 5:20	5,2

Fecha	Velocidad	Fecha	Velocidad	Fecha	Velocidad
24/04/2017 5:30	3,8	24/04/2017 12:40	8,4	24/04/2017 18:50	0,4
24/04/2017 5:40	4,7	24/04/2017 12:50	7,9	24/04/2017 19:00	0,5
24/04/2017 5:50	5,8	24/04/2017 13:00	8,7	24/04/2017 19:10	1
24/04/2017 6:00	6,7	24/04/2017 13:10	9,3	24/04/2017 19:20	0,7
24/04/2017 6:10	5,5	24/04/2017 13:20	9,2	24/04/2017 19:30	2,8
24/04/2017 6:20	6	24/04/2017 13:30	9,4	24/04/2017 19:40	2,6
24/04/2017 6:30	5,8	24/04/2017 13:40	8,3	24/04/2017 19:50	2
24/04/2017 6:40	5	24/04/2017 13:50	8,9	24/04/2017 20:00	2,3
24/04/2017 6:50	5,5	24/04/2017 14:00	7,9	24/04/2017 20:10	2,4
24/04/2017 7:00	5	24/04/2017 14:10	7,6	24/04/2017 20:20	1,9
24/04/2017 7:10	2,3	24/04/2017 14:20	7,5	24/04/2017 20:30	1,6
24/04/2017 7:20	3,1	24/04/2017 14:30	7,6	24/04/2017 20:40	0,7
24/04/2017 7:30	3,1	24/04/2017 14:40	8,4	24/04/2017 20:50	0,9
24/04/2017 7:40	2,5	24/04/2017 14:50	8,1	24/04/2017 21:00	1,7
24/04/2017 7:50	1,5	24/04/2017 15:00	7,5	24/04/2017 21:10	2
24/04/2017 8:00	1	24/04/2017 15:10	7,6	24/04/2017 21:20	2,2
24/04/2017 8:10	0,6	24/04/2017 15:20	6,6	24/04/2017 21:30	2,9
24/04/2017 8:20	0,6	24/04/2017 15:30	6,2	24/04/2017 21:40	3,2
24/04/2017 8:30	0,7	24/04/2017 15:40	5,8	24/04/2017 21:50	1
24/04/2017 8:40	1,9	24/04/2017 15:50	6,1	24/04/2017 22:00	1,5
24/04/2017 8:50	2,2	24/04/2017 16:00	4,7	24/04/2017 22:10	1,4
24/04/2017 9:00	3,6	24/04/2017 16:10	2,2	24/04/2017 22:20	1,1
24/04/2017 10:10	5,9	24/04/2017 16:20	2	24/04/2017 22:30	0,7
24/04/2017 10:20	6,3	24/04/2017 16:30	1,9	24/04/2017 22:40	1,6
24/04/2017 10:30	5,9	24/04/2017 16:40	2,8	24/04/2017 22:50	2,1
24/04/2017 10:40	5	24/04/2017 16:50	3,6	24/04/2017 23:00	1,9
24/04/2017 10:50	2	24/04/2017 17:00	3,9	24/04/2017 23:10	2,1
24/04/2017 11:00	2,7	24/04/2017 17:10	3,5	24/04/2017 23:20	1,9
24/04/2017 11:10	3,6	24/04/2017 17:20	3,5	24/04/2017 23:30	2,1
24/04/2017 11:20	5	24/04/2017 17:30	3,1	24/04/2017 23:40	2,7
24/04/2017 11:30	7,9	24/04/2017 17:40	2,5	24/04/2017 23:50	2,8
24/04/2017 11:40	8	24/04/2017 17:50	2,2	25/04/2017 0:00	1,3
24/04/2017 11:50	8,7	24/04/2017 18:00	1,7	25/04/2017 0:10	0,9
24/04/2017 12:00	8,2	24/04/2017 18:10	1,1	25/04/2017 0:20	1
24/04/2017 12:10	8	24/04/2017 18:20	1,8	25/04/2017 0:30	1,7
24/04/2017 12:20	8,5	24/04/2017 18:30	1,1	25/04/2017 0:40	1,7
24/04/2017 12:30	7,8	24/04/2017 18:40	0,9	25/04/2017 0:50	0,6

Fecha	Velocidad	Fecha	Velocidad	Fecha	Velocidad
25/04/2017 1:00	0,9	25/04/2017 7:10	0,7	25/04/2017 13:20	4,6
25/04/2017 1:10	1,3	25/04/2017 7:20	0,4	25/04/2017 13:30	5,3
25/04/2017 1:20	0,8	25/04/2017 7:30	1,4	25/04/2017 13:40	5,6
25/04/2017 1:30	2,7	25/04/2017 7:40	1,7	25/04/2017 13:50	4,2
25/04/2017 1:40	1	25/04/2017 7:50	0,6	25/04/2017 14:00	4,6
25/04/2017 1:50	0,8	25/04/2017 8:00	1,1	25/04/2017 14:10	4,3
25/04/2017 2:00	0,9	25/04/2017 8:10	2,4	25/04/2017 14:20	4,7
25/04/2017 2:10	1,5	25/04/2017 8:20	2,8	25/04/2017 14:30	5
25/04/2017 2:20	1,8	25/04/2017 8:30	3,6	25/04/2017 14:40	4,6
25/04/2017 2:30	1,9	25/04/2017 8:40	3,2	25/04/2017 14:50	4,8
25/04/2017 2:40	1	25/04/2017 8:50	3,1	25/04/2017 15:00	5,3
25/04/2017 2:50	1,9	25/04/2017 9:00	3	25/04/2017 15:10	5,2
25/04/2017 3:00	1,4	25/04/2017 9:10	1,9	25/04/2017 15:20	4,7
25/04/2017 3:10	1,1	25/04/2017 9:20	2,1	25/04/2017 15:30	5,1
25/04/2017 3:20	0,5	25/04/2017 9:30	1,8	25/04/2017 15:40	4,7
25/04/2017 3:30	1,1	25/04/2017 9:40	1,4	25/04/2017 15:50	5
25/04/2017 3:40	1,6	25/04/2017 9:50	1,5	25/04/2017 16:00	4,7
25/04/2017 3:50	0,8	25/04/2017 10:00	1,6	25/04/2017 16:10	4,9
25/04/2017 4:00	1	25/04/2017 10:10	1,2	25/04/2017 16:20	4,6
25/04/2017 4:10	1,7	25/04/2017 10:20	1,2	25/04/2017 16:30	4,8
25/04/2017 4:20	1	25/04/2017 10:30	1,7	25/04/2017 16:40	4,8
25/04/2017 4:30	2,4	25/04/2017 10:40	1,5	25/04/2017 16:50	4,1
25/04/2017 4:40	4,3	25/04/2017 10:50	3,4	25/04/2017 17:00	4,6
25/04/2017 4:50	4,1	25/04/2017 11:00	3,3	25/04/2017 17:10	4,7
25/04/2017 5:00	4	25/04/2017 11:10	4,4	25/04/2017 17:20	4,3
25/04/2017 5:10	2,6	25/04/2017 11:20	4,4	25/04/2017 17:30	4,4
25/04/2017 5:20	1,9	25/04/2017 11:30	3,9	25/04/2017 17:40	3,6
25/04/2017 5:30	0,6	25/04/2017 11:40	3,5	25/04/2017 17:50	3,4
25/04/2017 5:40	1,2	25/04/2017 11:50	3	25/04/2017 18:00	3,2
25/04/2017 5:50	1,5	25/04/2017 12:00	4	25/04/2017 18:10	3,7
25/04/2017 6:00	2	25/04/2017 12:10	3,2	25/04/2017 18:20	3,9
25/04/2017 6:10	2	25/04/2017 12:20	3,2	25/04/2017 18:30	3,7
25/04/2017 6:20	1,9	25/04/2017 12:30	4,3	25/04/2017 18:40	3,9
25/04/2017 6:30	1,7	25/04/2017 12:40	4,7	25/04/2017 18:50	3,7
25/04/2017 6:40	2,3	25/04/2017 12:50	4,9	25/04/2017 19:00	3
25/04/2017 6:50	1,9	25/04/2017 13:00	4,9	25/04/2017 19:10	2,4
25/04/2017 7:00	1,1	25/04/2017 13:10	4,9	25/04/2017 19:20	1,9

Fecha	Velocidad	Fecha	Velocidad	Fecha	Velocidad
25/04/2017 19:30	1,3	26/04/2017 1:40	2,3	26/04/2017 11:30	5
25/04/2017 19:40	1,6	26/04/2017 1:50	3	26/04/2017 11:40	4,3
25/04/2017 19:50	5,2	26/04/2017 2:00	2,3	26/04/2017 11:50	5,2
25/04/2017 20:00	2,7	26/04/2017 2:10	1,8	26/04/2017 12:00	4,7
25/04/2017 20:10	2,4	26/04/2017 2:20	1	26/04/2017 12:10	4,9
25/04/2017 20:20	3,3	26/04/2017 2:30	0,4	26/04/2017 12:20	4,1
25/04/2017 20:30	1,2	26/04/2017 2:40	0,4	26/04/2017 12:30	4,3
25/04/2017 20:40	0,7	26/04/2017 2:50	0,9	26/04/2017 12:40	3,8
25/04/2017 20:50	1	26/04/2017 3:00	1,4	26/04/2017 12:50	5,1
25/04/2017 21:00	2,1	26/04/2017 3:10	1,2	26/04/2017 13:00	5
25/04/2017 21:10	1,8	26/04/2017 3:20	0,9	26/04/2017 13:10	3,5
25/04/2017 21:20	3,1	26/04/2017 3:30	0,9	26/04/2017 13:20	4,1
25/04/2017 21:30	3,2	26/04/2017 3:40	1,6	26/04/2017 13:30	5,3
25/04/2017 21:40	3,2	26/04/2017 3:50	0,9	26/04/2017 13:40	4
25/04/2017 21:50	3,6	26/04/2017 4:00	0,8	26/04/2017 13:50	4,4
25/04/2017 22:00	3,2	26/04/2017 4:10	1,4	26/04/2017 14:00	4,4
25/04/2017 22:10	3	26/04/2017 4:20	1,4	26/04/2017 14:10	3,7
25/04/2017 22:20	2,5	26/04/2017 4:30	1,2	26/04/2017 14:20	4,7
25/04/2017 22:30	2,3	26/04/2017 4:40	1,2	26/04/2017 14:30	4,3
25/04/2017 22:40	1,8	26/04/2017 4:50	1,6	26/04/2017 14:40	4,1
25/04/2017 22:50	1,5	26/04/2017 5:00	1,8	26/04/2017 14:50	4,4
25/04/2017 23:00	1,3	26/04/2017 5:10	2,5	26/04/2017 15:00	4,7
25/04/2017 23:10	1,4	26/04/2017 5:20	2,5	26/04/2017 15:10	4,7
25/04/2017 23:20	1,8	26/04/2017 5:30	2	26/04/2017 15:20	4,6
25/04/2017 23:30	0,8	26/04/2017 5:40	1,2	26/04/2017 15:30	4,4
25/04/2017 23:40	0,8	26/04/2017 5:50	1,5	26/04/2017 15:40	3,7
25/04/2017 23:50	1,3	26/04/2017 6:00	1,4	26/04/2017 15:50	3,8
26/04/2017 0:00	1,9	26/04/2017 6:10	1,5	26/04/2017 16:00	3,8
26/04/2017 0:10	1,2	26/04/2017 6:20	0,8	26/04/2017 16:10	3,2
26/04/2017 0:20	0,8	26/04/2017 10:10	4,4	26/04/2017 16:20	3,4
26/04/2017 0:30	0,5	26/04/2017 10:20	4,7	26/04/2017 16:30	3,1
26/04/2017 0:40	0,7	26/04/2017 10:30	4,5	26/04/2017 16:40	3,7
26/04/2017 0:50	1,7	26/04/2017 10:40	4,5	26/04/2017 16:50	3,5
26/04/2017 1:00	2,5	26/04/2017 10:50	4,5	26/04/2017 17:00	3,1
26/04/2017 1:10	2,3	26/04/2017 11:00	4,3	26/04/2017 17:10	3
26/04/2017 1:20	1,9	26/04/2017 11:10	4,6	26/04/2017 17:20	3
26/04/2017 1:30	1,6	26/04/2017 11:20	3,9	26/04/2017 17:30	2,7

Fecha	Velocidad	Fecha	Velocidad	Fecha	Velocidad
26/04/2017 17:40	3	26/04/2017 23:50	0,8	27/04/2017 6:00	1,2
26/04/2017 17:50	2,4	27/04/2017 0:00	1,3	27/04/2017 6:10	2,6
26/04/2017 18:00	1,6	27/04/2017 0:10	1,8	27/04/2017 6:20	3
26/04/2017 18:10	1,6	27/04/2017 0:20	1,5	27/04/2017 6:30	2,6
26/04/2017 18:20	0,8	27/04/2017 0:30	1,5	27/04/2017 6:40	2,3
26/04/2017 18:30	0,6	27/04/2017 0:40	1,8	27/04/2017 6:50	2,1
26/04/2017 18:40	0,9	27/04/2017 0:50	2,4	27/04/2017 7:00	1,9
26/04/2017 18:50	1,1	27/04/2017 1:00	1,5	27/04/2017 7:10	1,4
26/04/2017 19:00	1	27/04/2017 1:10	1,3	27/04/2017 7:20	1,2
26/04/2017 19:10	1,2	27/04/2017 1:20	1	27/04/2017 7:30	1,1
26/04/2017 19:20	1,1	27/04/2017 1:30	0,9	27/04/2017 7:40	1,5
26/04/2017 19:30	1	27/04/2017 1:40	0,6	27/04/2017 7:50	0,7
26/04/2017 19:40	1	27/04/2017 1:50	0,6	27/04/2017 8:00	0,5
26/04/2017 19:50	1,7	27/04/2017 2:00	1	27/04/2017 8:10	1,5
26/04/2017 20:00	1,9	27/04/2017 2:10	1	27/04/2017 8:20	1,3
26/04/2017 20:10	1,3	27/04/2017 2:20	1	27/04/2017 8:30	1,4
26/04/2017 20:20	1,6	27/04/2017 2:30	0,5	27/04/2017 8:40	1,6
26/04/2017 20:30	1,6	27/04/2017 2:40	0,9	27/04/2017 8:50	1,3
26/04/2017 20:40	1,5	27/04/2017 2:50	0,6	27/04/2017 9:00	2,2
26/04/2017 20:50	1,3	27/04/2017 3:00	0,8	27/04/2017 9:10	1,4
26/04/2017 21:00	1,3	27/04/2017 3:10	1	27/04/2017 9:20	1,4
26/04/2017 21:10	1,4	27/04/2017 3:20	0,9	27/04/2017 9:30	1,8
26/04/2017 21:20	1,6	27/04/2017 3:30	1,3	27/04/2017 9:40	1,7
26/04/2017 21:30	1,2	27/04/2017 3:40	0,9	27/04/2017 9:50	2,8
26/04/2017 21:40	1,4	27/04/2017 3:50	0,6	27/04/2017 10:00	2,9
26/04/2017 21:50	1,1	27/04/2017 4:00	0,6	27/04/2017 10:10	3,7
26/04/2017 22:00	0,7	27/04/2017 4:10	1,1	27/04/2017 10:20	4
26/04/2017 22:10	0,7	27/04/2017 4:20	1,3	27/04/2017 10:30	4,6
26/04/2017 22:20	0,7	27/04/2017 4:30	1,2	27/04/2017 10:40	5
26/04/2017 22:30	1,1	27/04/2017 4:40	1,2	27/04/2017 10:50	5,3
26/04/2017 22:40	1	27/04/2017 4:50	0,5	27/04/2017 11:00	6,1
26/04/2017 22:50	1,1	27/04/2017 5:00	0,7	27/04/2017 11:10	5,7
26/04/2017 23:00	1,8	27/04/2017 5:10	0,7	27/04/2017 11:20	4,7
26/04/2017 23:10	1,3	27/04/2017 5:20	0,9	27/04/2017 11:30	5,8
26/04/2017 23:20	1,7	27/04/2017 5:30	1,7	27/04/2017 11:40	4,7
26/04/2017 23:30	1,6	27/04/2017 5:40	2,2	27/04/2017 11:50	4,8
26/04/2017 23:40	0,8	27/04/2017 5:50	1,6	27/04/2017 12:00	4,5

Fecha	Velocidad	Fecha	Velocidad	Fecha	Velocidad
27/04/2017 12:10	5,4	27/04/2017 18:30	1,5	28/04/2017 0:40	3,7
27/04/2017 12:20	5,2	27/04/2017 18:40	1,5	28/04/2017 0:50	2,5
27/04/2017 12:30	5,2	27/04/2017 18:50	1,9	28/04/2017 1:00	1,2
27/04/2017 12:40	5,5	27/04/2017 19:00	1,4	28/04/2017 1:10	2
27/04/2017 12:50	5,1	27/04/2017 19:10	1,7	28/04/2017 1:20	1,7
27/04/2017 13:00	5,2	27/04/2017 19:20	1,7	28/04/2017 1:30	0,9
27/04/2017 13:10	5,5	27/04/2017 19:30	1,6	28/04/2017 1:40	0,7
27/04/2017 13:20	6,1	27/04/2017 19:40	1,6	28/04/2017 1:50	0,6
27/04/2017 13:30	6,3	27/04/2017 19:50	2	28/04/2017 2:00	0,8
27/04/2017 13:40	6,4	27/04/2017 20:00	1,3	28/04/2017 2:10	0,9
27/04/2017 13:50	5,8	27/04/2017 20:10	0,8	28/04/2017 2:20	0,7
27/04/2017 14:00	6,1	27/04/2017 20:20	1	28/04/2017 2:30	1,1
27/04/2017 14:10	5,7	27/04/2017 20:30	0,7	28/04/2017 2:40	1,3
27/04/2017 14:20	5,4	27/04/2017 20:40	0,9	28/04/2017 2:50	1,8
27/04/2017 14:30	6,2	27/04/2017 20:50	1,6	28/04/2017 3:00	1,4
27/04/2017 14:40	5,5	27/04/2017 21:00	1,6	28/04/2017 3:10	0,7
27/04/2017 14:50	6	27/04/2017 21:10	0,7	28/04/2017 3:20	1
27/04/2017 15:00	5,7	27/04/2017 21:20	0,8	28/04/2017 3:30	1,3
27/04/2017 15:10	5,6	27/04/2017 21:30	1,5	28/04/2017 3:40	0,7
27/04/2017 15:20	5,4	27/04/2017 21:40	1,4	28/04/2017 3:50	1,2
27/04/2017 15:30	3,7	27/04/2017 21:50	1,1	28/04/2017 4:00	1,9
27/04/2017 15:40	5,1	27/04/2017 22:00	0,9	28/04/2017 4:10	1,9
27/04/2017 15:50	4,7	27/04/2017 22:10	0,8	28/04/2017 4:20	1,2
27/04/2017 16:00	4,4	27/04/2017 22:20	0,8	28/04/2017 4:30	0,8
27/04/2017 16:20	3,9	27/04/2017 22:30	1	28/04/2017 4:40	1,3
27/04/2017 16:30	4	27/04/2017 22:40	1,4	28/04/2017 4:50	1,1
27/04/2017 16:40	3,9	27/04/2017 22:50	1,1	28/04/2017 5:00	0,7
27/04/2017 16:50	3	27/04/2017 23:00	1,1	28/04/2017 5:10	2,8
27/04/2017 17:00	3,3	27/04/2017 23:10	0,9	28/04/2017 5:20	2,5
27/04/2017 17:10	3,5	27/04/2017 23:20	1,5	28/04/2017 5:30	1,2
27/04/2017 17:20	3	27/04/2017 23:30	1,2	28/04/2017 5:40	1,2
27/04/2017 17:30	2,6	27/04/2017 23:40	1,6	28/04/2017 5:50	2,4
27/04/2017 17:40	2,5	27/04/2017 23:50	1,5	28/04/2017 6:00	2,4
27/04/2017 17:50	2,3	28/04/2017 0:00	1,9	28/04/2017 6:10	1,7
27/04/2017 18:00	2,2	28/04/2017 0:10	2,1	28/04/2017 6:20	3,4
27/04/2017 18:10	2,1	28/04/2017 0:20	3,3	28/04/2017 6:30	2,1
27/04/2017 18:20	1,5	28/04/2017 0:30	4,3	28/04/2017 6:40	1,8

Fecha	Velocidad	Fecha	Velocidad	Fecha	Velocidad
28/04/2017 6:50	2,3	28/04/2017 13:00	7	28/04/2017 19:20	7
28/04/2017 7:00	1,3	28/04/2017 13:10	8,9	28/04/2017 19:30	7,7
28/04/2017 7:10	1	28/04/2017 13:20	8,7	28/04/2017 19:40	7,3
28/04/2017 7:20	0,8	28/04/2017 13:30	9,3	28/04/2017 19:50	7,6
28/04/2017 7:30	0,9	28/04/2017 13:40	9,5	28/04/2017 20:00	7,9
28/04/2017 7:40	1,2	28/04/2017 13:50	9,6	28/04/2017 20:10	7,3
28/04/2017 7:50	1,6	28/04/2017 14:00	8,2	28/04/2017 20:20	7,4
28/04/2017 8:00	2,4	28/04/2017 14:10	8,1	28/04/2017 20:30	7,9
28/04/2017 8:10	4,5	28/04/2017 14:20	9,5	28/04/2017 20:40	7,8
28/04/2017 8:20	6,1	28/04/2017 14:30	9,7	28/04/2017 20:50	8,1
28/04/2017 8:30	5,9	28/04/2017 14:40	11,8	28/04/2017 21:00	7,9
28/04/2017 8:40	4,3	28/04/2017 14:50	9,8	28/04/2017 21:10	7,5
28/04/2017 8:50	5	28/04/2017 15:00	11,4	28/04/2017 21:20	7,9
28/04/2017 9:00	3,8	28/04/2017 15:10	10,6	28/04/2017 21:30	8,6
28/04/2017 9:10	4,3	28/04/2017 15:20	9,4	28/04/2017 21:40	9,5
28/04/2017 9:20	4,5	28/04/2017 15:30	10,4	28/04/2017 21:50	8,6
28/04/2017 9:30	3,6	28/04/2017 15:40	10,8	28/04/2017 22:00	9,2
28/04/2017 9:40	3,3	28/04/2017 15:50	8,7	28/04/2017 22:10	8,6
28/04/2017 9:50	2,5	28/04/2017 16:00	10,1	28/04/2017 22:20	7,7
28/04/2017 10:00	3	28/04/2017 16:10	8	28/04/2017 22:30	6,7
28/04/2017 10:10	3	28/04/2017 16:20	5,6	28/04/2017 22:40	5,7
28/04/2017 10:20	2,4	28/04/2017 16:30	5,9	28/04/2017 22:50	4,6
28/04/2017 10:30	1,6	28/04/2017 16:40	6,6	28/04/2017 23:00	4
28/04/2017 10:40	2,4	28/04/2017 17:00	6,5	28/04/2017 23:10	5,1
28/04/2017 10:50	2,2	28/04/2017 17:10	6,2	28/04/2017 23:20	6,8
28/04/2017 11:00	3,4	28/04/2017 17:20	6,5	28/04/2017 23:30	8
28/04/2017 11:10	3,2	28/04/2017 17:30	7,4	28/04/2017 23:40	9,2
28/04/2017 11:20	2,7	28/04/2017 17:40	7,3	28/04/2017 23:50	8
28/04/2017 11:30	2,5	28/04/2017 17:50	7,3	29/04/2017 0:00	9
28/04/2017 11:40	1,5	28/04/2017 18:00	8	29/04/2017 0:10	8,1
28/04/2017 11:50	4,1	28/04/2017 18:10	7,8	29/04/2017 0:20	7,2
28/04/2017 12:00	6,8	28/04/2017 18:20	8	29/04/2017 0:30	7,3
28/04/2017 12:10	6,3	28/04/2017 18:30	7,6	29/04/2017 0:40	6,7
28/04/2017 12:20	6,2	28/04/2017 18:40	7,8	29/04/2017 0:50	7,8
28/04/2017 12:30	5,5	28/04/2017 18:50	7,7	29/04/2017 1:00	7,1
28/04/2017 12:40	6,5	28/04/2017 19:00	7,1	29/04/2017 1:10	5,2
28/04/2017 12:50	7,1	28/04/2017 19:10	7,3	29/04/2017 1:20	6,9

Fecha	Velocidad	Fecha	Velocidad	Fecha	Velocidad
29/04/2017 1:30	7,6	29/04/2017 7:40	9,3	29/04/2017 13:50	10,8
29/04/2017 1:40	6,6	29/04/2017 7:50	8,9	29/04/2017 14:00	9,3
29/04/2017 1:50	6,9	29/04/2017 8:00	8,3	29/04/2017 14:10	9,2
29/04/2017 2:00	7,5	29/04/2017 8:10	7,6	29/04/2017 14:20	9,3
29/04/2017 2:10	7,9	29/04/2017 8:20	8,5	29/04/2017 14:30	10,7
29/04/2017 2:20	5,9	29/04/2017 8:30	8,1	29/04/2017 14:40	7
29/04/2017 2:30	4,5	29/04/2017 8:40	9,3	29/04/2017 14:50	7,2
29/04/2017 2:40	4,9	29/04/2017 8:50	8,5	29/04/2017 15:00	6,9
29/04/2017 2:50	5,6	29/04/2017 9:00	9,2	29/04/2017 15:10	4,7
29/04/2017 3:00	4,5	29/04/2017 9:10	8,1	29/04/2017 15:20	5,4
29/04/2017 3:10	5,6	29/04/2017 9:20	7,6	29/04/2017 15:30	5
29/04/2017 3:20	4,5	29/04/2017 9:30	8,5	29/04/2017 15:40	6
29/04/2017 3:30	2,9	29/04/2017 9:40	6,9	29/04/2017 15:50	5,8
29/04/2017 3:40	3,7	29/04/2017 9:50	5,5	29/04/2017 16:00	4,5
29/04/2017 3:50	2,6	29/04/2017 10:00	4,2	29/04/2017 16:10	4,3
29/04/2017 4:00	3	29/04/2017 10:10	6,6	29/04/2017 16:20	4
29/04/2017 4:10	3,8	29/04/2017 10:20	6,8	29/04/2017 16:30	4,1
29/04/2017 4:20	3,9	29/04/2017 10:30	7,4	29/04/2017 16:40	3,4
29/04/2017 4:30	4,4	29/04/2017 10:40	7,8	29/04/2017 16:50	3,4
29/04/2017 4:40	2,7	29/04/2017 10:50	7,7	29/04/2017 17:00	2,1
29/04/2017 4:50	1,7	29/04/2017 11:00	7,6	29/04/2017 17:10	1,6
29/04/2017 5:00	1,8	29/04/2017 11:10	9,2	29/04/2017 17:20	1,7
29/04/2017 5:10	2,6	29/04/2017 11:20	10,1	29/04/2017 17:30	0,7
29/04/2017 5:20	2,8	29/04/2017 11:30	11,6	29/04/2017 17:40	2
29/04/2017 5:30	2,3	29/04/2017 11:40	9,8	29/04/2017 17:50	2,9
29/04/2017 5:40	1,6	29/04/2017 11:50	11,4	29/04/2017 18:00	2,7
29/04/2017 5:50	1,3	29/04/2017 12:00	12,4	29/04/2017 18:10	3,8
29/04/2017 6:00	2,4	29/04/2017 12:10	11,5	29/04/2017 18:20	1,5
29/04/2017 6:10	3,3	29/04/2017 12:20	10,6	29/04/2017 18:30	2,9
29/04/2017 6:20	2,7	29/04/2017 12:30	9,1	29/04/2017 18:40	3,4
29/04/2017 6:30	2,8	29/04/2017 12:40	9,4	29/04/2017 18:50	3,2
29/04/2017 6:40	3,8	29/04/2017 12:50	8,9	29/04/2017 19:00	4,6
29/04/2017 6:50	3,4	29/04/2017 13:00	10,9	29/04/2017 19:10	4,8
29/04/2017 7:00	3,1	29/04/2017 13:10	10	29/04/2017 19:20	4,6
29/04/2017 7:10	3,2	29/04/2017 13:20	9,9	29/04/2017 19:30	3,7
29/04/2017 7:20	6,6	29/04/2017 13:30	8,7	29/04/2017 19:40	5
29/04/2017 7:30	9	29/04/2017 13:40	9,3	29/04/2017 19:50	5

Fecha	Velocidad	Fecha	Velocidad	Fecha	Velocidad
29/04/2017 20:00	4,7	30/04/2017 2:10	8,2	30/04/2017 8:20	1,8
29/04/2017 20:10	4,8	30/04/2017 2:20	7,8	30/04/2017 8:30	1,4
29/04/2017 20:20	5	30/04/2017 2:30	8,3	30/04/2017 8:40	1,9
29/04/2017 20:30	5,9	30/04/2017 2:40	6,8	30/04/2017 8:50	1,2
29/04/2017 20:40	6,2	30/04/2017 2:50	5,1	30/04/2017 9:00	1,6
29/04/2017 20:50	5,9	30/04/2017 3:00	5	30/04/2017 9:10	0,9
29/04/2017 21:00	5,2	30/04/2017 3:10	5,2	30/04/2017 9:20	1,9
29/04/2017 21:10	5,1	30/04/2017 3:20	3,5	30/04/2017 9:30	2,2
29/04/2017 21:20	5,2	30/04/2017 3:30	3,5	30/04/2017 9:40	2,5
29/04/2017 21:30	5,6	30/04/2017 3:40	3,8	30/04/2017 9:50	2,3
29/04/2017 21:40	6,7	30/04/2017 3:50	2,1	30/04/2017 10:00	2,2
29/04/2017 21:50	7,8	30/04/2017 4:00	2,3	30/04/2017 10:10	1,8
29/04/2017 22:00	7,1	30/04/2017 4:10	3,9	30/04/2017 10:20	1,3
29/04/2017 22:10	7,8	30/04/2017 4:20	3,7	30/04/2017 10:30	1
29/04/2017 22:20	6,8	30/04/2017 4:30	3,9	30/04/2017 10:40	1,5
29/04/2017 22:30	5,9	30/04/2017 4:40	2,1	30/04/2017 10:50	1,7
29/04/2017 22:40	6,3	30/04/2017 4:50	1,9	30/04/2017 11:00	2,9
29/04/2017 22:50	5,7	30/04/2017 5:00	2,1	30/04/2017 11:10	3,4
29/04/2017 23:00	4,7	30/04/2017 5:10	3,1	30/04/2017 11:20	2,6
29/04/2017 23:10	5,2	30/04/2017 5:20	3,4	30/04/2017 11:30	3,3
29/04/2017 23:20	6,3	30/04/2017 5:30	3,8	30/04/2017 11:40	4,6
29/04/2017 23:30	5,9	30/04/2017 5:40	3,4	30/04/2017 11:50	5
29/04/2017 23:40	6,2	30/04/2017 5:50	2,9	30/04/2017 12:00	4,5
29/04/2017 23:50	6,8	30/04/2017 6:00	2,5	30/04/2017 12:10	5,1
30/04/2017 0:00	5,1	30/04/2017 6:10	1,4	30/04/2017 12:20	4,9
30/04/2017 0:10	6,8	30/04/2017 6:20	1,5	30/04/2017 12:30	4,9
30/04/2017 0:20	6,8	30/04/2017 6:30	0,9	30/04/2017 12:40	4,8
30/04/2017 0:30	4,9	30/04/2017 6:40	1,3	30/04/2017 12:50	4,1
30/04/2017 0:40	3,3	30/04/2017 6:50	1,6	30/04/2017 13:00	4
30/04/2017 0:50	2,4	30/04/2017 7:00	1,8	30/04/2017 13:10	3,6
30/04/2017 1:00	6	30/04/2017 7:10	2,1	30/04/2017 13:20	3
30/04/2017 1:10	6,1	30/04/2017 7:20	2,2	30/04/2017 13:30	2,3
30/04/2017 1:20	6,2	30/04/2017 7:30	2,3	30/04/2017 13:40	2,4
30/04/2017 1:30	6,9	30/04/2017 7:40	2,1	30/04/2017 13:50	1,2
30/04/2017 1:40	6,7	30/04/2017 7:50	1,8	30/04/2017 14:00	3,6
30/04/2017 1:50	7,6	30/04/2017 8:00	2	30/04/2017 14:10	6,1
30/04/2017 2:00	7,8	30/04/2017 8:10	2,6	30/04/2017 14:20	6,9

Fecha	Velocidad	Fecha	Velocidad	Fecha	Velocidad
30/04/2017 14:30	6,3	30/04/2017 17:30	10,3	30/04/2017 20:30	10,1
30/04/2017 14:40	6,6	30/04/2017 17:40	10,5	30/04/2017 20:40	9,2
30/04/2017 14:50	7,2	30/04/2017 17:50	10	30/04/2017 20:50	9
30/04/2017 15:00	8,6	30/04/2017 18:00	10,5	30/04/2017 21:00	10,2
30/04/2017 15:10	8,8	30/04/2017 18:10	8,3	30/04/2017 21:10	8,9
30/04/2017 15:20	7,9	30/04/2017 18:20	9,3	30/04/2017 21:20	8,4
30/04/2017 15:30	6,8	30/04/2017 18:30	10,3	30/04/2017 21:30	7,2
30/04/2017 15:40	11	30/04/2017 18:40	9,9	30/04/2017 21:40	6,3
30/04/2017 15:50	9,7	30/04/2017 18:50	9,2	30/04/2017 21:50	6,6
30/04/2017 16:00	9,5	30/04/2017 19:00	9	30/04/2017 22:00	6,5
30/04/2017 16:10	9,5	30/04/2017 19:10	10,9	30/04/2017 22:10	6,8
30/04/2017 16:20	9,6	30/04/2017 19:20	9,6	30/04/2017 22:20	6,7
30/04/2017 16:30	10,1	30/04/2017 19:30	9,9	30/04/2017 22:30	6,7
30/04/2017 16:40	10,9	30/04/2017 19:40	10,4	30/04/2017 22:40	7,5
30/04/2017 16:50	11,9	30/04/2017 19:50	8,7	30/04/2017 22:50	7,6
30/04/2017 17:00	10,3	30/04/2017 20:00	9,1	30/04/2017 23:00	6,8
30/04/2017 17:10	12,8	30/04/2017 20:10	8,9		
30/04/2017 17:20	12,1	30/04/2017 20:20	9,6		

Fecha	Velocidad	Fecha	Velocidad	Fecha	Velocidad
1/05/2017 0:00	2,6	1/05/2017 6:10	1,6	1/05/2017 12:20	8,1
1/05/2017 0:10	1,3	1/05/2017 6:20	1,4	1/05/2017 12:30	6,7
1/05/2017 0:20	1,5	1/05/2017 6:30	1,2	1/05/2017 12:40	5,7
1/05/2017 0:30	1,4	1/05/2017 6:40	1,5	1/05/2017 12:50	5,5
1/05/2017 0:40	0,7	1/05/2017 6:50	1,3	1/05/2017 13:00	5,3
1/05/2017 0:50	0,6	1/05/2017 7:00	1	1/05/2017 13:10	5,8
1/05/2017 1:00	1,1	1/05/2017 7:10	0,9	1/05/2017 13:20	5,2
1/05/2017 1:10	1,4	1/05/2017 7:20	0,7	1/05/2017 13:30	5,1
1/05/2017 1:20	0,9	1/05/2017 7:30	0,7	1/05/2017 13:40	7,8
1/05/2017 1:30	0,7	1/05/2017 7:40	0,7	1/05/2017 13:50	8,6
1/05/2017 1:40	0,6	1/05/2017 7:50	0,9	1/05/2017 14:00	8,3
1/05/2017 1:50	0,6	1/05/2017 8:00	1,1	1/05/2017 14:10	8,2
1/05/2017 2:00	0,3	1/05/2017 8:10	1,3	1/05/2017 14:20	8,7
1/05/2017 2:10	1,4	1/05/2017 8:20	2,1	1/05/2017 14:30	6,3
1/05/2017 2:20	1,9	1/05/2017 8:30	4,2	1/05/2017 14:40	7,9
1/05/2017 2:30	1,2	1/05/2017 8:40	7,3	1/05/2017 14:50	5,5
1/05/2017 2:40	0,4	1/05/2017 8:50	8,3	1/05/2017 15:00	3,9
1/05/2017 2:50	0,3	1/05/2017 9:00	6,9	1/05/2017 15:10	3,8
1/05/2017 3:00	0,4	1/05/2017 9:10	7,6	1/05/2017 15:20	2,2
1/05/2017 3:10	1,3	1/05/2017 9:20	6,8	1/05/2017 15:30	3,1
1/05/2017 3:20	1	1/05/2017 9:30	7,5	1/05/2017 15:40	3,4
1/05/2017 3:30	1,5	1/05/2017 9:40	7,4	1/05/2017 15:50	2,1
1/05/2017 3:40	2,3	1/05/2017 9:50	7,1	1/05/2017 16:00	2,2
1/05/2017 3:50	1,9	1/05/2017 10:00	7	1/05/2017 16:10	2,6
1/05/2017 4:00	1,6	1/05/2017 10:10	7,8	1/05/2017 16:20	3,3
1/05/2017 4:10	1,8	1/05/2017 10:20	7,8	1/05/2017 16:30	3,1
1/05/2017 4:20	2,4	1/05/2017 10:30	8,8	1/05/2017 16:40	2,2
1/05/2017 4:30	2,1	1/05/2017 10:40	8,7	1/05/2017 16:50	1,7
1/05/2017 4:40	1,8	1/05/2017 10:50	8,6	1/05/2017 17:00	1,5
1/05/2017 4:50	1,4	1/05/2017 11:00	8,5	1/05/2017 17:10	1,1
1/05/2017 5:00	1,7	1/05/2017 11:10	7,5	1/05/2017 17:20	2
1/05/2017 5:10	1,9	1/05/2017 11:20	8,6	1/05/2017 17:30	4
1/05/2017 5:20	1,7	1/05/2017 11:30	8,8	1/05/2017 17:40	5
1/05/2017 5:30	1,1	1/05/2017 11:40	10,2	1/05/2017 17:50	3,4
1/05/2017 5:40	0,6	1/05/2017 11:50	10,2	1/05/2017 18:00	3,1
1/05/2017 5:50	0,9	1/05/2017 12:00	9,1	1/05/2017 18:10	3,2
1/05/2017 6:00	1	1/05/2017 12:10	9,9	1/05/2017 18:20	5,4

Fecha	Velocidad	Fecha	Velocidad	Fecha	Velocidad
1/05/2017 18:30	4,2	2/05/2017 0:40	4,1	2/05/2017 6:50	0,7
1/05/2017 18:40	4,5	2/05/2017 0:50	4,4	2/05/2017 7:00	1,5
1/05/2017 18:50	2,7	2/05/2017 1:00	4,3	2/05/2017 7:10	1,5
1/05/2017 19:00	3,5	2/05/2017 1:10	4,2	2/05/2017 7:20	1,8
1/05/2017 19:10	2,7	2/05/2017 1:20	3,7	2/05/2017 7:30	2
1/05/2017 19:20	2,5	2/05/2017 1:30	3,6	2/05/2017 7:40	1,1
1/05/2017 19:30	2,4	2/05/2017 1:40	2,9	2/05/2017 7:50	0,8
1/05/2017 19:40	2,4	2/05/2017 1:50	2,4	2/05/2017 8:00	1,4
1/05/2017 19:50	1,4	2/05/2017 2:00	1,8	2/05/2017 8:10	3
1/05/2017 20:00	2,4	2/05/2017 2:10	2,2	2/05/2017 8:20	2,5
1/05/2017 20:10	1,7	2/05/2017 2:20	2,9	2/05/2017 8:30	2,2
1/05/2017 20:20	2,1	2/05/2017 2:30	3	2/05/2017 8:40	2,4
1/05/2017 20:30	2,3	2/05/2017 2:40	2,4	2/05/2017 8:50	2,8
1/05/2017 20:40	1,8	2/05/2017 2:50	1,9	2/05/2017 9:00	3,2
1/05/2017 20:50	1,6	2/05/2017 3:00	1,8	2/05/2017 9:10	2,8
1/05/2017 21:00	1,9	2/05/2017 3:10	0,9	2/05/2017 9:20	2,6
1/05/2017 21:10	1,2	2/05/2017 3:20	0,6	2/05/2017 9:30	3,5
1/05/2017 21:20	1,5	2/05/2017 3:30	0,5	2/05/2017 9:40	3,5
1/05/2017 21:30	0,9	2/05/2017 3:40	1,8	2/05/2017 9:50	3,7
1/05/2017 21:40	3,3	2/05/2017 3:50	1,9	2/05/2017 10:00	2,9
1/05/2017 21:50	5,3	2/05/2017 4:00	2	2/05/2017 10:10	2,5
1/05/2017 22:00	5,1	2/05/2017 4:10	1,9	2/05/2017 10:20	1,9
1/05/2017 22:10	4,5	2/05/2017 4:20	1,4	2/05/2017 10:30	4,5
1/05/2017 22:20	3,9	2/05/2017 4:30	1,4	2/05/2017 10:40	4,1
1/05/2017 22:30	5,4	2/05/2017 4:40	1	2/05/2017 10:50	2,7
1/05/2017 22:40	4,4	2/05/2017 4:50	1,4	2/05/2017 11:00	2,2
1/05/2017 22:50	5	2/05/2017 5:00	1,7	2/05/2017 11:10	2
1/05/2017 23:00	5,5	2/05/2017 5:10	2,1	2/05/2017 11:20	2,6
1/05/2017 23:10	5,4	2/05/2017 5:20	1,4	2/05/2017 11:30	5,5
1/05/2017 23:20	5,9	2/05/2017 5:30	1,2	2/05/2017 11:40	7
1/05/2017 23:30	5,5	2/05/2017 5:40	1,3	2/05/2017 11:50	7,8
1/05/2017 23:40	6,4	2/05/2017 5:50	0,9	2/05/2017 12:00	8,3
1/05/2017 23:50	5,9	2/05/2017 6:00	0,4	2/05/2017 12:10	9,1
2/05/2017 0:00	5,3	2/05/2017 6:10	1	2/05/2017 12:20	8
2/05/2017 0:10	4,5	2/05/2017 6:20	2,3	2/05/2017 12:30	11
2/05/2017 0:20	4,7	2/05/2017 6:30	1,7	2/05/2017 12:40	10,3
2/05/2017 0:30	4,1	2/05/2017 6:40	0,9	2/05/2017 12:50	11,2

Fecha	Velocidad	Fecha	Velocidad	Fecha	Velocidad
2/05/2017 13:00	11,9	2/05/2017 19:10	4,7	3/05/2017 1:20	1,5
2/05/2017 13:10	10,9	2/05/2017 19:20	5,2	3/05/2017 1:30	1,3
2/05/2017 13:20	11,3	2/05/2017 19:30	5,3	3/05/2017 1:40	1,5
2/05/2017 13:30	12,1	2/05/2017 19:40	5	3/05/2017 1:50	2,1
2/05/2017 13:40	10,3	2/05/2017 19:50	3,9	3/05/2017 2:00	2,2
2/05/2017 13:50	11,7	2/05/2017 20:00	4,3	3/05/2017 2:10	2,9
2/05/2017 14:00	11,9	2/05/2017 20:10	4	3/05/2017 2:20	5,5
2/05/2017 14:10	11,4	2/05/2017 20:20	3,5	3/05/2017 2:30	5,3
2/05/2017 14:20	10,6	2/05/2017 20:30	1,7	3/05/2017 2:40	4,6
2/05/2017 14:30	10,3	2/05/2017 20:40	1,4	3/05/2017 2:50	3,6
2/05/2017 14:40	9,7	2/05/2017 20:50	2,1	3/05/2017 3:00	3,8
2/05/2017 14:50	10,2	2/05/2017 21:00	1,4	3/05/2017 3:10	4,8
2/05/2017 15:00	10,3	2/05/2017 21:10	1,9	3/05/2017 3:20	4,2
2/05/2017 15:10	8,7	2/05/2017 21:20	2,2	3/05/2017 3:30	3,3
2/05/2017 15:20	8,2	2/05/2017 21:30	1,9	3/05/2017 3:40	2
2/05/2017 15:30	9,7	2/05/2017 21:40	1,6	3/05/2017 3:50	2,1
2/05/2017 15:40	10,5	2/05/2017 21:50	2	3/05/2017 4:00	4,1
2/05/2017 15:50	9,5	2/05/2017 22:00	3,3	3/05/2017 4:10	4,6
2/05/2017 16:00	8,9	2/05/2017 22:10	4,2	3/05/2017 4:20	4,8
2/05/2017 16:10	7,5	2/05/2017 22:20	4,1	3/05/2017 4:30	4,1
2/05/2017 16:20	8	2/05/2017 22:30	4,8	3/05/2017 4:40	2,6
2/05/2017 16:30	7,1	2/05/2017 22:40	5	3/05/2017 4:50	2,6
2/05/2017 16:40	6,3	2/05/2017 22:50	5,6	3/05/2017 5:00	1,3
2/05/2017 16:50	6,7	2/05/2017 23:00	4,6	3/05/2017 5:10	0,6
2/05/2017 17:00	6,1	2/05/2017 23:10	5,3	3/05/2017 5:20	1,6
2/05/2017 17:10	5,4	2/05/2017 23:20	5,4	3/05/2017 5:30	2
2/05/2017 17:20	5,2	2/05/2017 23:30	3,8	3/05/2017 5:40	1,2
2/05/2017 17:30	5,1	2/05/2017 23:40	3,3	3/05/2017 5:50	1,6
2/05/2017 17:40	4,9	2/05/2017 23:50	2,8	3/05/2017 6:00	1,9
2/05/2017 17:50	5,3	3/05/2017 0:00	1,6	3/05/2017 6:10	0,9
2/05/2017 18:00	4,5	3/05/2017 0:10	1	3/05/2017 6:20	0,5
2/05/2017 18:10	5,1	3/05/2017 0:20	2,7	3/05/2017 6:30	1,1
2/05/2017 18:20	5	3/05/2017 0:30	2,6	3/05/2017 6:40	0,9
2/05/2017 18:30	4,1	3/05/2017 0:40	2,6	3/05/2017 6:50	1,8
2/05/2017 18:40	4,1	3/05/2017 0:50	3	3/05/2017 7:00	0,9
2/05/2017 18:50	4,1	3/05/2017 1:00	3,6	3/05/2017 7:10	0,4
2/05/2017 19:00	4,4	3/05/2017 1:10	2,6	3/05/2017 7:20	1

Fecha	Velocidad	Fecha	Velocidad	Fecha	Velocidad
3/05/2017 7:30	1,4	3/05/2017 13:40	2,4	3/05/2017 21:20	1,5
3/05/2017 7:40	1,5	3/05/2017 13:50	2,8	3/05/2017 21:30	0,8
3/05/2017 7:50	1,6	3/05/2017 14:00	2,4	3/05/2017 21:40	0,5
3/05/2017 8:00	1,1	3/05/2017 14:10	3,1	3/05/2017 21:50	1,9
3/05/2017 8:10	1,2	3/05/2017 14:20	3,4	3/05/2017 22:00	2,1
3/05/2017 8:20	1,7	3/05/2017 14:30	9	3/05/2017 22:10	1,1
3/05/2017 8:30	2,1	3/05/2017 14:40	7,2	3/05/2017 22:20	1,6
3/05/2017 8:40	2,9	3/05/2017 14:50	4,4	3/05/2017 22:30	2,4
3/05/2017 8:50	2,2	3/05/2017 15:00	3,1	3/05/2017 22:40	2,1
3/05/2017 9:00	1,5	3/05/2017 15:10	2	3/05/2017 22:50	1,7
3/05/2017 9:10	2	3/05/2017 15:20	1,2	3/05/2017 23:00	2
3/05/2017 9:20	2,8	3/05/2017 15:30	0,8	3/05/2017 23:10	2
3/05/2017 9:30	3,2	3/05/2017 15:40	0,6	3/05/2017 23:20	2,2
3/05/2017 9:40	3,7	3/05/2017 15:50	0,5	3/05/2017 23:30	1,8
3/05/2017 9:50	3,7	3/05/2017 16:00	0,6	3/05/2017 23:40	1,8
3/05/2017 10:00	4	3/05/2017 16:10	0,5	3/05/2017 23:50	2,4
3/05/2017 10:10	3,7	3/05/2017 16:20	0,3	4/05/2017 0:00	2,5
3/05/2017 10:20	4,2	3/05/2017 16:30	1,4	4/05/2017 0:10	2,3
3/05/2017 10:30	4,1	3/05/2017 16:40	1,9	4/05/2017 0:20	2,5
3/05/2017 10:40	3,5	3/05/2017 16:50	2,5	4/05/2017 0:30	2,5
3/05/2017 10:50	3,4	3/05/2017 18:30	1,5	4/05/2017 0:40	1,9
3/05/2017 11:00	3,8	3/05/2017 18:40	1,3	4/05/2017 0:50	1,9
3/05/2017 11:10	3,5	3/05/2017 18:50	1,9	4/05/2017 1:00	2,4
3/05/2017 11:20	3,7	3/05/2017 19:00	1,7	4/05/2017 1:10	2,4
3/05/2017 11:30	2,9	3/05/2017 19:10	2,3	4/05/2017 1:20	1,5
3/05/2017 11:40	2,7	3/05/2017 19:20	1,8	4/05/2017 1:30	2,4
3/05/2017 11:50	2,9	3/05/2017 19:30	1,9	4/05/2017 1:40	2,2
3/05/2017 12:00	2,4	3/05/2017 19:40	1,6	4/05/2017 1:50	1,9
3/05/2017 12:10	1,8	3/05/2017 19:50	1,2	4/05/2017 2:00	1,4
3/05/2017 12:20	1,8	3/05/2017 20:00	0,9	4/05/2017 2:10	1
3/05/2017 12:30	2,2	3/05/2017 20:10	1,4	4/05/2017 2:20	0,9
3/05/2017 12:40	2,2	3/05/2017 20:20	1,4	4/05/2017 2:30	0,8
3/05/2017 12:50	2	3/05/2017 20:30	1,5	4/05/2017 2:40	0,9
3/05/2017 13:00	2,3	3/05/2017 20:40	3	4/05/2017 2:50	1,1
3/05/2017 13:10	1,8	3/05/2017 20:50	2,8	4/05/2017 3:00	0,8
3/05/2017 13:20	1,8	3/05/2017 21:00	1,4	4/05/2017 3:10	0,5
3/05/2017 13:30	2,1	3/05/2017 21:10	1,6	4/05/2017 3:20	0,3

Fecha	Velocidad	Fecha	Velocidad	Fecha	Velocidad
4/05/2017 3:30	0,5	4/05/2017 9:40	2,6	4/05/2017 16:00	3,7
4/05/2017 3:40	0,7	4/05/2017 9:50	3,4	4/05/2017 16:10	4
4/05/2017 3:50	0,6	4/05/2017 10:00	3,5	4/05/2017 16:20	2,4
4/05/2017 4:00	1,1	4/05/2017 10:10	3,7	4/05/2017 16:30	2,8
4/05/2017 4:10	0,8	4/05/2017 10:20	3,9	4/05/2017 16:40	3,4
4/05/2017 4:20	1	4/05/2017 10:30	4,3	4/05/2017 16:50	3,5
4/05/2017 4:30	1,3	4/05/2017 10:40	4,2	4/05/2017 17:00	3,3
4/05/2017 4:40	0,8	4/05/2017 10:50	5,1	4/05/2017 17:10	3,6
4/05/2017 4:50	1	4/05/2017 11:00	5,4	4/05/2017 17:20	3
4/05/2017 5:00	0,8	4/05/2017 11:10	5,3	4/05/2017 17:30	2,7
4/05/2017 5:10	0,8	4/05/2017 11:20	5,5	4/05/2017 17:40	2,2
4/05/2017 5:20	0,5	4/05/2017 11:40	5,6	4/05/2017 17:50	2,1
4/05/2017 5:30	0,5	4/05/2017 11:50	5,2	4/05/2017 18:00	1,3
4/05/2017 5:40	0,9	4/05/2017 12:00	6,4	4/05/2017 18:10	1,3
4/05/2017 5:50	1	4/05/2017 12:10	6	4/05/2017 18:20	1,2
4/05/2017 6:00	0,5	4/05/2017 12:20	6,1	4/05/2017 18:30	1,2
4/05/2017 6:10	0,6	4/05/2017 12:30	6,1	4/05/2017 18:40	1,7
4/05/2017 6:20	1,5	4/05/2017 12:40	6,4	4/05/2017 18:50	1,1
4/05/2017 6:30	2,1	4/05/2017 12:50	5,5	4/05/2017 19:00	1,2
4/05/2017 6:40	1,6	4/05/2017 13:00	5,7	4/05/2017 19:10	1,7
4/05/2017 6:50	1,5	4/05/2017 13:10	5,7	4/05/2017 19:20	2,1
4/05/2017 7:00	1,3	4/05/2017 13:20	4,5	4/05/2017 19:30	2,4
4/05/2017 7:10	1	4/05/2017 13:30	5,2	4/05/2017 19:40	2,2
4/05/2017 7:20	1,1	4/05/2017 13:40	5,3	4/05/2017 19:50	2,4
4/05/2017 7:30	1,1	4/05/2017 13:50	4,4	4/05/2017 20:00	1,7
4/05/2017 7:40	1,5	4/05/2017 14:00	4,2	4/05/2017 20:10	1,3
4/05/2017 7:50	1,9	4/05/2017 14:10	4,3	4/05/2017 20:20	1,9
4/05/2017 8:00	2,6	4/05/2017 14:20	4,7	4/05/2017 20:30	1,7
4/05/2017 8:10	2,8	4/05/2017 14:30	5,2	4/05/2017 20:40	0,6
4/05/2017 8:20	2,3	4/05/2017 14:40	5	4/05/2017 20:50	0,6
4/05/2017 8:30	1,6	4/05/2017 14:50	5,3	4/05/2017 21:00	1,2
4/05/2017 8:40	1,9	4/05/2017 15:00	4,8	4/05/2017 21:10	0,7
4/05/2017 8:50	2	4/05/2017 15:10	4,4	4/05/2017 21:20	1,5
4/05/2017 9:00	2,2	4/05/2017 15:20	4,1	4/05/2017 21:30	1,1
4/05/2017 9:10	1,5	4/05/2017 15:30	3,8	4/05/2017 21:40	0,6
4/05/2017 9:20	1,9	4/05/2017 15:40	4,7	4/05/2017 21:50	0,8
4/05/2017 9:30	2,6	4/05/2017 15:50	4	4/05/2017 22:00	0,8

Fecha	Velocidad	Fecha	Velocidad	Fecha	Velocidad
4/05/2017 22:10	1,5	5/05/2017 4:20	3,1	5/05/2017 10:30	7,4
4/05/2017 22:20	1	5/05/2017 4:30	2,7	5/05/2017 10:40	5,9
4/05/2017 22:30	0,7	5/05/2017 4:40	2,3	5/05/2017 10:50	6,5
4/05/2017 22:40	0,5	5/05/2017 4:50	2,8	5/05/2017 11:00	5,7
4/05/2017 22:50	0,7	5/05/2017 5:00	2	5/05/2017 11:10	6,3
4/05/2017 23:00	1,4	5/05/2017 5:10	0,8	5/05/2017 11:20	7,5
4/05/2017 23:10	1,1	5/05/2017 5:20	1,1	5/05/2017 11:30	9,2
4/05/2017 23:20	0,6	5/05/2017 5:30	1,4	5/05/2017 11:40	9,4
4/05/2017 23:30	0,6	5/05/2017 5:40	2,1	5/05/2017 11:50	10,2
4/05/2017 23:40	1	5/05/2017 5:50	1,8	5/05/2017 12:00	10,2
4/05/2017 23:50	0,8	5/05/2017 6:00	1,9	5/05/2017 12:10	10,8
5/05/2017 0:00	0,7	5/05/2017 6:10	2,3	5/05/2017 12:20	10,5
5/05/2017 0:10	0,7	5/05/2017 6:20	2,8	5/05/2017 12:30	11,7
5/05/2017 0:20	2,1	5/05/2017 6:30	2,3	5/05/2017 12:40	11,1
5/05/2017 0:30	1,8	5/05/2017 6:40	2,3	5/05/2017 12:50	10,8
5/05/2017 0:40	1,6	5/05/2017 6:50	2,7	5/05/2017 13:00	10,7
5/05/2017 0:50	1,6	5/05/2017 7:00	2,6	5/05/2017 13:10	12
5/05/2017 1:00	1	5/05/2017 7:10	1,9	5/05/2017 13:20	10,2
5/05/2017 1:10	1,6	5/05/2017 7:20	3,4	5/05/2017 13:30	10,6
5/05/2017 1:20	1,9	5/05/2017 7:30	3,5	5/05/2017 13:40	11,1
5/05/2017 1:30	1,2	5/05/2017 7:40	3,3	5/05/2017 13:50	10,7
5/05/2017 1:40	1,1	5/05/2017 7:50	5	5/05/2017 14:00	11,7
5/05/2017 1:50	1,3	5/05/2017 8:00	5,4	5/05/2017 14:10	10,4
5/05/2017 2:00	0,6	5/05/2017 8:10	5,7	5/05/2017 14:20	9,3
5/05/2017 2:10	0,7	5/05/2017 8:20	8,1	5/05/2017 14:30	9,9
5/05/2017 2:20	1,2	5/05/2017 8:30	7,5	5/05/2017 14:40	9,8
5/05/2017 2:30	0,9	5/05/2017 8:40	7,6	5/05/2017 14:50	8,5
5/05/2017 2:40	1,2	5/05/2017 8:50	6,9	5/05/2017 15:00	7,2
5/05/2017 2:50	0,5	5/05/2017 9:00	6,5	5/05/2017 15:10	6
5/05/2017 3:00	1,7	5/05/2017 9:10	7,5	5/05/2017 15:20	5,9
5/05/2017 3:10	2,3	5/05/2017 9:20	8,1	5/05/2017 15:30	6,8
5/05/2017 3:20	3,4	5/05/2017 9:30	7	5/05/2017 15:40	6,1
5/05/2017 3:30	3,5	5/05/2017 9:40	6,2	5/05/2017 15:50	5,2
5/05/2017 3:40	2,6	5/05/2017 9:50	5,7	5/05/2017 16:00	5,5
5/05/2017 3:50	2	5/05/2017 10:00	7,2	5/05/2017 16:10	5,4
5/05/2017 4:00	2,1	5/05/2017 10:10	7,5	5/05/2017 16:20	4,6
5/05/2017 4:10	2,6	5/05/2017 10:20	8,5	5/05/2017 16:30	4,5

Fecha	Velocidad	Fecha	Velocidad	Fecha	Velocidad
5/05/2017 16:40	4,8	5/05/2017 22:50	7,3	6/05/2017 5:00	5,6
5/05/2017 16:50	4,6	5/05/2017 23:00	6,9	6/05/2017 5:10	6,4
5/05/2017 17:00	5,1	5/05/2017 23:10	7,7	6/05/2017 5:20	6,2
5/05/2017 17:10	4,6	5/05/2017 23:20	7,6	6/05/2017 5:30	4,8
5/05/2017 17:20	4,6	5/05/2017 23:30	7,2	6/05/2017 5:40	4,4
5/05/2017 17:30	4,7	5/05/2017 23:40	7,3	6/05/2017 5:50	4
5/05/2017 17:40	6,2	5/05/2017 23:50	8,5	6/05/2017 6:00	3,2
5/05/2017 17:50	6,8	6/05/2017 0:00	7,2	6/05/2017 6:10	4,3
5/05/2017 18:00	8,3	6/05/2017 0:10	8,3	6/05/2017 6:20	2,6
5/05/2017 18:10	9,7	6/05/2017 0:20	8,1	6/05/2017 6:30	4,3
5/05/2017 18:20	9,7	6/05/2017 0:30	9,7	6/05/2017 6:40	4,5
5/05/2017 18:30	8,8	6/05/2017 0:40	10,8	6/05/2017 6:50	5,2
5/05/2017 18:40	7,6	6/05/2017 0:50	8,8	6/05/2017 7:00	5,6
5/05/2017 18:50	7,8	6/05/2017 1:00	10,6	6/05/2017 7:10	5,3
5/05/2017 19:00	8,9	6/05/2017 1:10	9,2	6/05/2017 7:20	4,7
5/05/2017 19:10	9,5	6/05/2017 1:20	11,6	6/05/2017 7:30	2,9
5/05/2017 19:20	9,8	6/05/2017 1:30	12,7	6/05/2017 7:40	2
5/05/2017 19:30	9,8	6/05/2017 1:40	11,4	6/05/2017 7:50	1,9
5/05/2017 19:40	9,1	6/05/2017 1:50	10,5	6/05/2017 8:00	0,8
5/05/2017 19:50	8,3	6/05/2017 2:00	10,8	6/05/2017 8:10	0,9
5/05/2017 20:00	8,3	6/05/2017 2:10	9,9	6/05/2017 8:20	1,3
5/05/2017 20:10	8,3	6/05/2017 2:20	12,2	6/05/2017 8:30	0,8
5/05/2017 20:20	8	6/05/2017 2:30	9,1	6/05/2017 8:40	1,7
5/05/2017 20:30	7,2	6/05/2017 2:40	9,8	6/05/2017 8:50	2,2
5/05/2017 20:40	4,9	6/05/2017 2:50	8,8	6/05/2017 9:00	2,1
5/05/2017 20:50	4,1	6/05/2017 3:00	9,7	6/05/2017 9:10	2,8
5/05/2017 21:00	4,7	6/05/2017 3:10	9,3	6/05/2017 9:20	3,2
5/05/2017 21:10	6,3	6/05/2017 3:20	9,4	6/05/2017 9:30	3,1
5/05/2017 21:20	7,2	6/05/2017 3:30	9,6	6/05/2017 9:40	3,3
5/05/2017 21:30	7,4	6/05/2017 3:40	9,9	6/05/2017 9:50	3
5/05/2017 21:40	7,1	6/05/2017 3:50	7,1	6/05/2017 10:00	3,5
5/05/2017 21:50	6,6	6/05/2017 4:00	8,9	6/05/2017 10:10	2,9
5/05/2017 22:00	7,2	6/05/2017 4:10	9,6	6/05/2017 10:20	2,3
5/05/2017 22:10	8	6/05/2017 4:20	7,6	6/05/2017 10:30	2,1
5/05/2017 22:20	7,9	6/05/2017 4:30	6,2	6/05/2017 10:40	2,4
5/05/2017 22:30	8,3	6/05/2017 4:40	6,7	6/05/2017 10:50	3,2
5/05/2017 22:40	7,9	6/05/2017 4:50	6,3	6/05/2017 11:00	2,2

Fecha	Velocidad	Fecha	Velocidad	Fecha	Velocidad
6/05/2017 11:10	1,6	6/05/2017 17:20	3,5	6/05/2017 23:30	1,3
6/05/2017 11:20	2,5	6/05/2017 17:30	3	6/05/2017 23:40	1
6/05/2017 11:30	2,7	6/05/2017 17:40	3,1	6/05/2017 23:50	1,6
6/05/2017 11:40	2,8	6/05/2017 17:50	3	7/05/2017 0:00	1,3
6/05/2017 11:50	2,9	6/05/2017 18:00	2,5	7/05/2017 0:10	1,6
6/05/2017 12:00	1,8	6/05/2017 18:10	2,2	7/05/2017 0:20	1,6
6/05/2017 12:10	2	6/05/2017 18:20	1,9	7/05/2017 0:30	2
6/05/2017 12:20	1,7	6/05/2017 18:30	1,8	7/05/2017 0:40	2,4
6/05/2017 12:30	1,2	6/05/2017 18:40	1,9	7/05/2017 0:50	2,5
6/05/2017 12:40	1,8	6/05/2017 18:50	2,3	7/05/2017 1:00	1,6
6/05/2017 12:50	2,4	6/05/2017 19:00	1,9	7/05/2017 1:10	2,4
6/05/2017 13:00	7	6/05/2017 19:10	1,5	7/05/2017 1:20	1,9
6/05/2017 13:10	8,5	6/05/2017 19:20	0,9	7/05/2017 1:30	1,4
6/05/2017 13:20	7,9	6/05/2017 19:30	1,1	7/05/2017 1:40	0,9
6/05/2017 13:30	8,8	6/05/2017 19:40	2,2	7/05/2017 1:50	1,1
6/05/2017 13:40	7,3	6/05/2017 19:50	2,5	7/05/2017 2:00	1,9
6/05/2017 13:50	8,6	6/05/2017 20:00	1,8	7/05/2017 2:10	1,5
6/05/2017 14:00	7,7	6/05/2017 20:10	1	7/05/2017 2:20	1,4
6/05/2017 14:10	6,9	6/05/2017 20:20	1,1	7/05/2017 2:30	1,4
6/05/2017 14:20	4,2	6/05/2017 20:30	1,4	7/05/2017 2:40	1,4
6/05/2017 14:30	4,5	6/05/2017 20:40	1,2	7/05/2017 2:50	1,5
6/05/2017 14:40	3,9	6/05/2017 20:50	1,3	7/05/2017 3:00	2,2
6/05/2017 14:50	3,1	6/05/2017 21:00	2,5	7/05/2017 3:10	1,7
6/05/2017 15:00	2,4	6/05/2017 21:10	2,3	7/05/2017 3:20	1,2
6/05/2017 15:10	2,9	6/05/2017 21:20	2,1	7/05/2017 3:30	1,8
6/05/2017 15:20	2,2	6/05/2017 21:30	2,8	7/05/2017 3:40	1,6
6/05/2017 15:30	2,2	6/05/2017 21:40	2,7	7/05/2017 3:50	1,3
6/05/2017 15:40	4,8	6/05/2017 21:50	3	7/05/2017 4:00	1,3
6/05/2017 15:50	4,7	6/05/2017 22:00	3,5	7/05/2017 4:10	1,5
6/05/2017 16:00	4,4	6/05/2017 22:10	3,3	7/05/2017 4:20	1,2
6/05/2017 16:10	4,4	6/05/2017 22:20	2,1	7/05/2017 4:30	1,4
6/05/2017 16:20	5,6	6/05/2017 22:30	1,9	7/05/2017 4:40	1,4
6/05/2017 16:30	4,9	6/05/2017 22:40	1,5	7/05/2017 4:50	0,5
6/05/2017 16:40	4,7	6/05/2017 22:50	1,9	7/05/2017 5:00	0,4
6/05/2017 16:50	4,9	6/05/2017 23:00	1,4	7/05/2017 5:10	0,5
6/05/2017 17:00	3,9	6/05/2017 23:10	1,3	7/05/2017 5:20	0,6
6/05/2017 17:10	3,6	6/05/2017 23:20	2	7/05/2017 5:30	0,6

Fecha	Velocidad	Fecha	Velocidad	Fecha	Velocidad
7/05/2017 5:40	1,3	7/05/2017 12:00	6,6	7/05/2017 18:40	1,4
7/05/2017 5:50	1,2	7/05/2017 12:10	7,1	7/05/2017 18:50	1,9
7/05/2017 6:00	1,4	7/05/2017 12:20	5,3	7/05/2017 19:00	2,2
7/05/2017 6:10	1,4	7/05/2017 12:30	5,4	7/05/2017 19:10	1,7
7/05/2017 6:20	1,4	7/05/2017 12:40	6,5	7/05/2017 19:20	1,3
7/05/2017 6:30	1,1	7/05/2017 12:50	5,5	7/05/2017 19:30	1,4
7/05/2017 6:40	0,6	7/05/2017 13:00	4,8	7/05/2017 19:40	1,5
7/05/2017 6:50	1	7/05/2017 13:10	4,2	7/05/2017 19:50	1,5
7/05/2017 7:00	1	7/05/2017 13:20	4,1	7/05/2017 20:00	0,9
7/05/2017 7:10	1,4	7/05/2017 13:30	4,2	7/05/2017 20:10	1
7/05/2017 7:20	1,6	7/05/2017 13:40	3,9	7/05/2017 20:20	0,9
7/05/2017 7:30	1,5	7/05/2017 13:50	4,7	7/05/2017 20:30	0,8
7/05/2017 7:40	1,5	7/05/2017 14:00	3,7	7/05/2017 20:40	1,2
7/05/2017 7:50	1,5	7/05/2017 14:10	3,4	7/05/2017 20:50	1,4
7/05/2017 8:00	1,8	7/05/2017 14:20	4	7/05/2017 21:00	1,4
7/05/2017 8:10	1,9	7/05/2017 14:30	3,8	7/05/2017 21:10	1,7
7/05/2017 8:20	2,1	7/05/2017 14:40	4,1	7/05/2017 21:20	2,2
7/05/2017 8:30	3,4	7/05/2017 14:50	3,1	7/05/2017 21:30	1,9
7/05/2017 8:40	3,3	7/05/2017 15:00	2,7	7/05/2017 21:40	1,7
7/05/2017 8:50	2,4	7/05/2017 15:10	3,5	7/05/2017 21:50	2,1
7/05/2017 9:00	2	7/05/2017 15:20	5	7/05/2017 22:00	2,4
7/05/2017 9:10	2,4	7/05/2017 15:30	4,5	7/05/2017 22:10	1,7
7/05/2017 9:20	2,4	7/05/2017 15:40	4	7/05/2017 22:20	2,9
7/05/2017 9:30	2,2	7/05/2017 15:50	3,6	7/05/2017 22:30	3,8
7/05/2017 9:50	2,3	7/05/2017 16:00	2,6	7/05/2017 22:40	3,3
7/05/2017 10:00	2,4	7/05/2017 16:10	4,2	7/05/2017 22:50	2
7/05/2017 10:10	2,9	7/05/2017 16:20	3,6	7/05/2017 23:00	1,2
7/05/2017 10:20	3,6	7/05/2017 16:30	2,2	7/05/2017 23:10	1
7/05/2017 10:30	4	7/05/2017 16:40	2,1	7/05/2017 23:20	0,7
7/05/2017 10:40	4,8	7/05/2017 16:50	1,7	7/05/2017 23:30	0,7
7/05/2017 10:50	4,2	7/05/2017 17:00	2,5	7/05/2017 23:40	1,9
7/05/2017 11:00	4,3	7/05/2017 17:10	2,4	7/05/2017 23:50	1,7
7/05/2017 11:10	4,2	7/05/2017 17:20	1,1	8/05/2017 0:00	0,8
7/05/2017 11:20	5,3	7/05/2017 17:30	0,4	8/05/2017 0:10	0,6
7/05/2017 11:30	4,6	7/05/2017 17:40	0,5	8/05/2017 0:20	0,6
7/05/2017 11:40	5,5	7/05/2017 18:20	1	8/05/2017 0:30	1
7/05/2017 11:50	6	7/05/2017 18:30	0,9	8/05/2017 0:40	0,9

Fecha	Velocidad	Fecha	Velocidad	Fecha	Velocidad
8/05/2017 0:50	1,2	8/05/2017 7:00	1,2	8/05/2017 13:10	6
8/05/2017 1:00	0,7	8/05/2017 7:10	1	8/05/2017 13:20	6,4
8/05/2017 1:10	1	8/05/2017 7:20	1,2	8/05/2017 13:30	5,6
8/05/2017 1:20	0,7	8/05/2017 7:30	1,5	8/05/2017 13:40	6,1
8/05/2017 1:30	0,5	8/05/2017 7:40	1,8	8/05/2017 13:50	6,2
8/05/2017 1:40	0,5	8/05/2017 7:50	1,9	8/05/2017 14:00	6,5
8/05/2017 1:50	1	8/05/2017 8:00	1,8	8/05/2017 14:10	5,3
8/05/2017 2:00	1,2	8/05/2017 8:10	1,7	8/05/2017 14:20	5,4
8/05/2017 2:10	1,3	8/05/2017 8:20	1,8	8/05/2017 14:30	5,6
8/05/2017 2:20	1,1	8/05/2017 8:30	1,4	8/05/2017 14:40	6,5
8/05/2017 2:30	1,4	8/05/2017 8:40	1,5	8/05/2017 14:50	6,2
8/05/2017 2:40	0,8	8/05/2017 8:50	1,8	8/05/2017 15:00	5,7
8/05/2017 2:50	0,6	8/05/2017 9:00	1,8	8/05/2017 15:10	6,2
8/05/2017 3:00	0,4	8/05/2017 9:10	2,4	8/05/2017 15:20	5,5
8/05/2017 3:10	0,6	8/05/2017 9:20	2,5	8/05/2017 15:30	5,1
8/05/2017 3:20	0,9	8/05/2017 9:30	1,8	8/05/2017 15:40	4
8/05/2017 3:30	1,1	8/05/2017 9:40	2,5	8/05/2017 15:50	5,6
8/05/2017 3:40	1,4	8/05/2017 9:50	2,7	8/05/2017 16:00	5
8/05/2017 3:50	1,6	8/05/2017 10:00	2,6	8/05/2017 16:10	3,5
8/05/2017 4:00	0,6	8/05/2017 10:10	2,4	8/05/2017 16:20	3,3
8/05/2017 4:10	1,5	8/05/2017 10:20	2,3	8/05/2017 16:30	3,5
8/05/2017 4:20	2,3	8/05/2017 10:30	2,7	8/05/2017 16:40	5,4
8/05/2017 4:30	2,2	8/05/2017 10:40	2,3	8/05/2017 16:50	4,5
8/05/2017 4:40	1,9	8/05/2017 10:50	2,7	8/05/2017 17:00	3,7
8/05/2017 4:50	3	8/05/2017 11:00	2,3	8/05/2017 17:10	3,8
8/05/2017 5:00	3,8	8/05/2017 11:10	1,7	8/05/2017 17:20	4
8/05/2017 5:10	3,5	8/05/2017 11:20	3,2	8/05/2017 17:30	4
8/05/2017 5:20	2,8	8/05/2017 11:30	4,6	8/05/2017 17:40	3,1
8/05/2017 5:30	3	8/05/2017 11:40	4,9	8/05/2017 17:50	3,1
8/05/2017 5:40	2,6	8/05/2017 11:50	5,1	8/05/2017 18:00	3
8/05/2017 5:50	1,7	8/05/2017 12:00	4,8	8/05/2017 18:10	1,9
8/05/2017 6:00	1,3	8/05/2017 12:10	5,4	8/05/2017 18:20	1,2
8/05/2017 6:10	1,1	8/05/2017 12:20	6,1	8/05/2017 18:30	0,9
8/05/2017 6:20	1,4	8/05/2017 12:30	6,8	8/05/2017 18:40	2,3
8/05/2017 6:30	1,2	8/05/2017 12:40	6,9	8/05/2017 18:50	2,8
8/05/2017 6:40	1	8/05/2017 12:50	7,3	8/05/2017 19:00	2,4
8/05/2017 6:50	0,9	8/05/2017 13:00	7,2	8/05/2017 19:10	2,6

Fecha	Velocidad	Fecha	Velocidad	Fecha	Velocidad
8/05/2017 19:20	2,1	9/05/2017 1:30	2,7	9/05/2017 8:40	1,2
8/05/2017 19:30	2,5	9/05/2017 1:40	2,4	9/05/2017 8:50	1,6
8/05/2017 19:40	1,9	9/05/2017 1:50	2,6	9/05/2017 9:00	1,4
8/05/2017 19:50	1,8	9/05/2017 2:00	2,8	9/05/2017 9:10	2,1
8/05/2017 20:00	1,9	9/05/2017 2:10	3,1	9/05/2017 9:20	2,5
8/05/2017 20:10	1,9	9/05/2017 2:20	1,7	9/05/2017 9:30	2,9
8/05/2017 20:20	1,5	9/05/2017 2:30	1,1	9/05/2017 9:40	3,2
8/05/2017 20:30	1,7	9/05/2017 2:40	1,1	9/05/2017 9:50	3,4
8/05/2017 20:40	2,1	9/05/2017 2:50	1,3	9/05/2017 10:00	3,9
8/05/2017 20:50	2,3	9/05/2017 3:00	2,2	9/05/2017 10:10	3,2
8/05/2017 21:00	2,4	9/05/2017 3:10	1,7	9/05/2017 10:20	4,6
8/05/2017 21:10	1,2	9/05/2017 3:20	1,4	9/05/2017 10:30	5,3
8/05/2017 21:20	1,3	9/05/2017 3:30	2	9/05/2017 10:40	4,5
8/05/2017 21:30	0,7	9/05/2017 3:40	2	9/05/2017 10:50	5,2
8/05/2017 21:40	1,2	9/05/2017 3:50	1	9/05/2017 11:00	4,6
8/05/2017 21:50	1,8	9/05/2017 4:00	0,9	9/05/2017 11:10	4,7
8/05/2017 22:00	1,5	9/05/2017 4:10	0,4	9/05/2017 11:20	4,1
8/05/2017 22:10	1,5	9/05/2017 4:20	0,8	9/05/2017 11:30	4,5
8/05/2017 22:20	2,1	9/05/2017 4:30	1,2	9/05/2017 11:40	3,3
8/05/2017 22:30	0,8	9/05/2017 4:40	1,2	9/05/2017 11:50	3,8
8/05/2017 22:40	0,8	9/05/2017 4:50	0,9	9/05/2017 12:00	3,1
8/05/2017 22:50	1,5	9/05/2017 5:00	0,7	9/05/2017 12:10	4,6
8/05/2017 23:00	1,8	9/05/2017 5:10	0,7	9/05/2017 12:20	4,1
8/05/2017 23:10	1,6	9/05/2017 5:20	0,6	9/05/2017 12:30	3,4
8/05/2017 23:20	1,8	9/05/2017 5:30	0,5	9/05/2017 12:40	3,3
8/05/2017 23:30	1,5	9/05/2017 5:40	1,8	9/05/2017 12:50	3,1
8/05/2017 23:40	1,6	9/05/2017 5:50	2,3	9/05/2017 13:00	3,6
8/05/2017 23:50	1,4	9/05/2017 6:00	2,2	9/05/2017 13:10	3
9/05/2017 0:00	1	9/05/2017 6:10	1,6	9/05/2017 13:20	3,6
9/05/2017 0:10	2,1	9/05/2017 6:20	0,9	9/05/2017 13:30	3,6
9/05/2017 0:20	2,2	9/05/2017 6:30	1,1	9/05/2017 13:40	3,1
9/05/2017 0:30	1,9	9/05/2017 6:40	1,5	9/05/2017 13:50	3,6
9/05/2017 0:40	1,5	9/05/2017 7:50	1,8	9/05/2017 14:00	2,4
9/05/2017 0:50	1,6	9/05/2017 8:00	1,5	9/05/2017 14:50	5,2
9/05/2017 1:00	2,2	9/05/2017 8:10	1,2	9/05/2017 15:00	5,2
9/05/2017 1:10	2,6	9/05/2017 8:20	1	9/05/2017 15:20	4,5
9/05/2017 1:20	3,2	9/05/2017 8:30	1	9/05/2017 15:30	4,8

Fecha	Velocidad	Fecha	Velocidad	Fecha	Velocidad
9/05/2017 15:40	6,1	9/05/2017 21:50	1,8	10/05/2017 4:00	2,5
9/05/2017 15:50	5,8	9/05/2017 22:00	2,5	10/05/2017 4:10	1,8
9/05/2017 16:00	5,4	9/05/2017 22:10	1,9	10/05/2017 4:20	1,9
9/05/2017 16:10	5,6	9/05/2017 22:20	2,3	10/05/2017 4:30	2,1
9/05/2017 16:20	5,6	9/05/2017 22:30	1,2	10/05/2017 4:40	2,1
9/05/2017 16:30	5,5	9/05/2017 22:40	1,4	10/05/2017 4:50	1,7
9/05/2017 16:40	4,6	9/05/2017 22:50	1,4	10/05/2017 5:00	2,1
9/05/2017 16:50	5	9/05/2017 23:00	1,4	10/05/2017 5:10	2,8
9/05/2017 17:00	4,5	9/05/2017 23:10	0,6	10/05/2017 5:20	2,9
9/05/2017 17:10	3,9	9/05/2017 23:20	0,7	10/05/2017 5:30	2,8
9/05/2017 17:20	3,2	9/05/2017 23:30	0,6	10/05/2017 5:40	2,8
9/05/2017 17:30	2,7	9/05/2017 23:40	1,5	10/05/2017 5:50	2,2
9/05/2017 17:40	3,1	9/05/2017 23:50	1	10/05/2017 6:00	1,6
9/05/2017 17:50	3,2	10/05/2017 0:00	1,4	10/05/2017 6:10	1,6
9/05/2017 18:00	2,1	10/05/2017 0:10	0,8	10/05/2017 6:20	1,5
9/05/2017 18:10	2,2	10/05/2017 0:20	1	10/05/2017 6:30	1,4
9/05/2017 18:20	0,9	10/05/2017 0:30	1,2	10/05/2017 6:40	1,1
9/05/2017 18:30	0,7	10/05/2017 0:40	1,1	10/05/2017 6:50	1,1
9/05/2017 18:40	0,7	10/05/2017 0:50	1,6	10/05/2017 7:00	1,2
9/05/2017 18:50	1,2	10/05/2017 1:00	1,5	10/05/2017 7:10	1,5
9/05/2017 19:00	0,7	10/05/2017 1:10	0,9	10/05/2017 7:20	1,5
9/05/2017 19:10	0,7	10/05/2017 1:20	0,9	10/05/2017 7:30	1,9
9/05/2017 19:20	1,7	10/05/2017 1:30	0,6	10/05/2017 7:40	1,3
9/05/2017 19:30	1,3	10/05/2017 1:40	1	10/05/2017 7:50	1,7
9/05/2017 19:40	1,5	10/05/2017 1:50	0,7	10/05/2017 8:00	1,4
9/05/2017 19:50	1,9	10/05/2017 2:00	0,9	10/05/2017 8:10	0,9
9/05/2017 20:00	2,1	10/05/2017 2:10	1,2	10/05/2017 8:20	0,8
9/05/2017 20:10	1,8	10/05/2017 2:20	1,3	10/05/2017 8:30	0,4
9/05/2017 20:20	1,1	10/05/2017 2:30	0,5	10/05/2017 8:40	0,6
9/05/2017 20:30	1	10/05/2017 2:40	0,7	10/05/2017 8:50	1
9/05/2017 20:40	1,2	10/05/2017 2:50	1,1	10/05/2017 9:00	0,9
9/05/2017 20:50	0,9	10/05/2017 3:00	1,3	10/05/2017 9:10	1,4
9/05/2017 21:00	1,1	10/05/2017 3:10	0,7	10/05/2017 9:20	1,1
9/05/2017 21:10	2,2	10/05/2017 3:20	0,5	10/05/2017 9:30	1,1
9/05/2017 21:20	1,6	10/05/2017 3:30	1,5	10/05/2017 9:40	0,9
9/05/2017 21:30	1,4	10/05/2017 3:40	1,6	10/05/2017 9:50	1,3
9/05/2017 21:40	1,6	10/05/2017 3:50	2	10/05/2017 10:00	1,4

Fecha	Velocidad	Fecha	Velocidad	Fecha	Velocidad
10/05/2017 10:10	1,7	10/05/2017 16:20	3,3	10/05/2017 22:30	2,2
10/05/2017 10:20	2,2	10/05/2017 16:30	2,8	10/05/2017 22:40	2,2
10/05/2017 10:30	2,2	10/05/2017 16:40	3	10/05/2017 22:50	3
10/05/2017 10:40	2,2	10/05/2017 16:50	2,4	10/05/2017 23:00	3,4
10/05/2017 10:50	2,9	10/05/2017 17:00	2,4	10/05/2017 23:10	3,2
10/05/2017 11:00	2,6	10/05/2017 17:10	2	10/05/2017 23:20	2,3
10/05/2017 11:10	3,1	10/05/2017 17:20	1,3	10/05/2017 23:30	2,4
10/05/2017 11:20	4,2	10/05/2017 17:30	1,2	10/05/2017 23:40	1,7
10/05/2017 11:30	4,3	10/05/2017 17:40	2	10/05/2017 23:50	1,4
10/05/2017 11:40	5,8	10/05/2017 17:50	1,8	11/05/2017 0:00	1,3
10/05/2017 11:50	5,8	10/05/2017 18:00	2	11/05/2017 0:10	1,6
10/05/2017 12:00	6,1	10/05/2017 18:10	2,1	11/05/2017 0:20	1,9
10/05/2017 12:10	7	10/05/2017 18:20	1,9	11/05/2017 0:30	1,9
10/05/2017 12:20	6,2	10/05/2017 18:30	1,1	11/05/2017 0:40	1,4
10/05/2017 12:30	6,6	10/05/2017 18:40	1,8	11/05/2017 0:50	1
10/05/2017 12:40	6	10/05/2017 18:50	1,4	11/05/2017 1:00	0,9
10/05/2017 12:50	8,2	10/05/2017 19:00	1,7	11/05/2017 1:10	1,2
10/05/2017 13:00	6,9	10/05/2017 19:10	1,5	11/05/2017 1:20	0,6
10/05/2017 13:10	6,5	10/05/2017 19:20	1,5	11/05/2017 1:30	0,9
10/05/2017 13:20	8,3	10/05/2017 19:30	1,1	11/05/2017 1:40	0,7
10/05/2017 13:30	7,1	10/05/2017 19:40	0,8	11/05/2017 1:50	0,8
10/05/2017 13:40	7,3	10/05/2017 19:50	1,5	11/05/2017 2:00	0,5
10/05/2017 13:50	6,9	10/05/2017 20:00	1,2	11/05/2017 2:10	0,9
10/05/2017 14:00	6,7	10/05/2017 20:10	1,2	11/05/2017 2:20	2,1
10/05/2017 14:10	6,3	10/05/2017 20:20	0,6	11/05/2017 2:30	1,9
10/05/2017 14:20	5,9	10/05/2017 20:30	0,6	11/05/2017 2:40	1,2
10/05/2017 14:30	6,1	10/05/2017 20:40	1,3	11/05/2017 2:50	1,3
10/05/2017 14:40	7,3	10/05/2017 20:50	1,6	11/05/2017 3:00	2,1
10/05/2017 14:50	6,8	10/05/2017 21:00	1,8	11/05/2017 3:10	1,6
10/05/2017 15:00	5,5	10/05/2017 21:10	1,9	11/05/2017 3:20	1,4
10/05/2017 15:10	5,1	10/05/2017 21:20	1,9	11/05/2017 3:30	1,7
10/05/2017 15:20	4,7	10/05/2017 21:30	1,8	11/05/2017 3:40	1,9
10/05/2017 15:30	4,3	10/05/2017 21:40	1,7	11/05/2017 3:50	3,3
10/05/2017 15:40	4,7	10/05/2017 21:50	2	11/05/2017 4:00	3,1
10/05/2017 15:50	4,8	10/05/2017 22:00	1,7	11/05/2017 4:10	2,8
10/05/2017 16:00	3,9	10/05/2017 22:10	2,2	11/05/2017 4:20	3,8
10/05/2017 16:10	3,7	10/05/2017 22:20	2,9	11/05/2017 4:30	3,5

Fecha	Velocidad	Fecha	Velocidad	Fecha	Velocidad
11/05/2017 4:40	3	11/05/2017 11:30	3,6	11/05/2017 17:40	3,6
11/05/2017 4:50	2,9	11/05/2017 11:40	3,9	11/05/2017 17:50	3,5
11/05/2017 5:00	3,5	11/05/2017 11:50	4,3	11/05/2017 18:00	3,6
11/05/2017 5:10	3,4	11/05/2017 12:00	4	11/05/2017 18:10	3,1
11/05/2017 5:20	3,1	11/05/2017 12:10	4	11/05/2017 18:20	3
11/05/2017 5:30	3,4	11/05/2017 12:20	3,5	11/05/2017 18:30	2,6
11/05/2017 5:40	3,1	11/05/2017 12:30	5,4	11/05/2017 18:40	2,8
11/05/2017 5:50	2,3	11/05/2017 12:40	5,2	11/05/2017 18:50	2,1
11/05/2017 6:00	1,6	11/05/2017 12:50	3,9	11/05/2017 19:00	1,7
11/05/2017 6:10	0,9	11/05/2017 13:00	3,4	11/05/2017 19:10	1,8
11/05/2017 6:20	1,3	11/05/2017 13:10	3,2	11/05/2017 19:20	1,3
11/05/2017 6:30	0,8	11/05/2017 13:20	4,5	11/05/2017 19:30	1,2
11/05/2017 6:40	1,6	11/05/2017 13:30	3,9	11/05/2017 19:40	1,3
11/05/2017 6:50	2,3	11/05/2017 13:40	4,5	11/05/2017 19:50	1,5
11/05/2017 7:00	2,2	11/05/2017 13:50	4,2	11/05/2017 20:00	1,4
11/05/2017 7:10	2	11/05/2017 14:00	5,2	11/05/2017 20:10	2,1
11/05/2017 7:20	2	11/05/2017 14:10	5,6	11/05/2017 20:20	1,2
11/05/2017 7:30	0,7	11/05/2017 14:20	5,5	11/05/2017 20:30	1,4
11/05/2017 7:40	1,3	11/05/2017 14:30	5,1	11/05/2017 20:40	2,4
11/05/2017 7:50	1	11/05/2017 14:40	5,5	11/05/2017 20:50	3,1
11/05/2017 8:00	0,8	11/05/2017 14:50	5	11/05/2017 21:00	2,9
11/05/2017 8:10	1,1	11/05/2017 15:00	5	11/05/2017 21:10	1,8
11/05/2017 8:20	1	11/05/2017 15:10	5,4	11/05/2017 21:20	3,5
11/05/2017 8:30	1,4	11/05/2017 15:20	4,3	11/05/2017 21:30	3,4
11/05/2017 8:40	1	11/05/2017 15:30	5,1	11/05/2017 21:40	2,6
11/05/2017 8:50	1,7	11/05/2017 15:40	4,9	11/05/2017 21:50	1,5
11/05/2017 9:00	1,7	11/05/2017 15:50	5,1	11/05/2017 22:00	2
11/05/2017 9:10	1,9	11/05/2017 16:00	5,6	11/05/2017 22:10	1,9
11/05/2017 9:20	2,6	11/05/2017 16:10	5,2	11/05/2017 22:20	1,6
11/05/2017 9:30	2,1	11/05/2017 16:20	5	11/05/2017 22:30	3,1
11/05/2017 9:40	1,5	11/05/2017 16:30	5,3	11/05/2017 22:40	3,9
11/05/2017 9:50	1,8	11/05/2017 16:40	5	11/05/2017 22:50	3,3
11/05/2017 10:00	1,7	11/05/2017 16:50	5	11/05/2017 23:00	2,5
11/05/2017 10:50	2,6	11/05/2017 17:00	4,5	11/05/2017 23:10	1,5
11/05/2017 11:00	3,9	11/05/2017 17:10	4,5	11/05/2017 23:20	1
11/05/2017 11:10	4,3	11/05/2017 17:20	4,5	11/05/2017 23:30	0,9
11/05/2017 11:20	4	11/05/2017 17:30	3,8	11/05/2017 23:40	1,4

Fecha	Velocidad	Fecha	Velocidad	Fecha	Velocidad
11/05/2017 23:50	1,3	12/05/2017 6:00	1,8	12/05/2017 12:10	2,3
12/05/2017 0:00	1,2	12/05/2017 6:10	1,8	12/05/2017 12:20	1,7
12/05/2017 0:10	1,7	12/05/2017 6:20	1,7	12/05/2017 12:30	1,6
12/05/2017 0:20	1,3	12/05/2017 6:30	1,8	12/05/2017 12:40	1,3
12/05/2017 0:30	1,1	12/05/2017 6:40	1,6	12/05/2017 12:50	2,4
12/05/2017 0:40	0,8	12/05/2017 6:50	1,4	12/05/2017 13:00	2,9
12/05/2017 0:50	0,7	12/05/2017 7:00	1,6	12/05/2017 13:10	4,5
12/05/2017 1:00	1	12/05/2017 7:10	1,9	12/05/2017 13:20	3,5
12/05/2017 1:10	0,7	12/05/2017 7:20	1,4	12/05/2017 13:30	4,6
12/05/2017 1:20	1,2	12/05/2017 7:30	1,4	12/05/2017 13:40	5
12/05/2017 1:30	0,8	12/05/2017 7:40	1,2	12/05/2017 13:50	3,1
12/05/2017 1:40	1,6	12/05/2017 7:50	1,3	12/05/2017 14:00	4,2
12/05/2017 1:50	1,1	12/05/2017 8:00	0,9	12/05/2017 14:10	8,4
12/05/2017 2:00	0,9	12/05/2017 8:10	1	12/05/2017 14:20	3,8
12/05/2017 2:10	1	12/05/2017 8:20	1,3	12/05/2017 14:30	3,3
12/05/2017 2:20	1,6	12/05/2017 8:30	1,3	12/05/2017 14:40	4,6
12/05/2017 2:30	1	12/05/2017 8:40	1,4	12/05/2017 14:50	2,8
12/05/2017 2:40	1,6	12/05/2017 8:50	1,3	12/05/2017 15:00	1,4
12/05/2017 2:50	1,7	12/05/2017 9:00	1,7	12/05/2017 15:10	1,9
12/05/2017 3:00	1,7	12/05/2017 9:10	2,1	12/05/2017 15:20	2
12/05/2017 3:10	1,4	12/05/2017 9:20	2	12/05/2017 15:30	1,2
12/05/2017 3:20	1,6	12/05/2017 9:30	1,6	12/05/2017 15:40	1,5
12/05/2017 3:30	1,5	12/05/2017 9:40	0,6	12/05/2017 15:50	1,3
12/05/2017 3:40	1,2	12/05/2017 9:50	0,9	12/05/2017 16:00	2,8
12/05/2017 3:50	1,1	12/05/2017 10:00	1,1	12/05/2017 16:10	3,1
12/05/2017 4:00	1,6	12/05/2017 10:10	1,6	12/05/2017 16:20	2
12/05/2017 4:10	1,5	12/05/2017 10:20	1,4	12/05/2017 16:30	1,4
12/05/2017 4:20	0,7	12/05/2017 10:30	1,9	12/05/2017 16:40	1,4
12/05/2017 4:30	1,2	12/05/2017 10:40	1,2	12/05/2017 16:50	1,9
12/05/2017 4:40	0,9	12/05/2017 10:50	1,8	12/05/2017 17:00	1,3
12/05/2017 4:50	0,8	12/05/2017 11:00	2,4	12/05/2017 17:10	1,8
12/05/2017 5:00	1,3	12/05/2017 11:10	2,5	12/05/2017 17:20	3,1
12/05/2017 5:10	0,9	12/05/2017 11:20	3	12/05/2017 17:30	2,3
12/05/2017 5:20	1,2	12/05/2017 11:30	2	12/05/2017 17:40	1,3
12/05/2017 5:30	1,4	12/05/2017 11:40	2,8	12/05/2017 17:50	1,1
12/05/2017 5:40	1,6	12/05/2017 11:50	3,3	12/05/2017 18:00	1,3
12/05/2017 5:50	1,9	12/05/2017 12:00	2,7	12/05/2017 18:10	1

Fecha	Velocidad	Fecha	Velocidad	Fecha	Velocidad
12/05/2017 18:20	1	13/05/2017 0:30	1	13/05/2017 6:40	0,7
12/05/2017 18:30	1,1	13/05/2017 0:40	1	13/05/2017 6:50	0,7
12/05/2017 18:40	1	13/05/2017 0:50	1,2	13/05/2017 7:00	0,7
12/05/2017 18:50	0,7	13/05/2017 1:00	0,9	13/05/2017 7:10	0,9
12/05/2017 19:00	0,9	13/05/2017 1:10	0,5	13/05/2017 7:20	0,9
12/05/2017 19:10	1,2	13/05/2017 1:20	0,6	13/05/2017 7:30	0,9
12/05/2017 19:20	1,6	13/05/2017 1:30	1,3	13/05/2017 7:40	0,8
12/05/2017 19:30	1,7	13/05/2017 1:40	1,5	13/05/2017 7:50	0,7
12/05/2017 19:40	1,3	13/05/2017 1:50	0,9	13/05/2017 8:00	0,5
12/05/2017 19:50	1,7	13/05/2017 2:00	0,6	13/05/2017 8:10	0,8
12/05/2017 20:00	1,6	13/05/2017 2:10	0,4	13/05/2017 8:20	0,8
12/05/2017 20:10	1,7	13/05/2017 2:20	0,4	13/05/2017 8:30	1,4
12/05/2017 20:20	1,2	13/05/2017 2:30	0,4	13/05/2017 8:40	1,9
12/05/2017 20:30	1,6	13/05/2017 2:40	1	13/05/2017 8:50	1,5
12/05/2017 20:40	1,7	13/05/2017 2:50	2,8	13/05/2017 9:00	1,4
12/05/2017 20:50	1,2	13/05/2017 3:00	3,1	13/05/2017 9:10	1,8
12/05/2017 21:00	1,1	13/05/2017 3:10	2,5	13/05/2017 9:20	2,2
12/05/2017 21:10	1,2	13/05/2017 3:20	1	13/05/2017 9:30	2,6
12/05/2017 21:20	0,8	13/05/2017 3:30	1,1	13/05/2017 9:40	4
12/05/2017 21:30	0,6	13/05/2017 3:40	1,7	13/05/2017 9:50	4,2
12/05/2017 21:40	0,8	13/05/2017 3:50	0,6	13/05/2017 10:00	3,9
12/05/2017 21:50	1,9	13/05/2017 4:00	0,7	13/05/2017 10:10	3,7
12/05/2017 22:00	1,6	13/05/2017 4:10	1,1	13/05/2017 10:20	4,1
12/05/2017 22:10	0,9	13/05/2017 4:20	1	13/05/2017 10:30	3,6
12/05/2017 22:20	0,7	13/05/2017 4:30	1,2	13/05/2017 10:40	3,2
12/05/2017 22:30	0,4	13/05/2017 4:40	1	13/05/2017 10:50	3,1
12/05/2017 22:40	0,8	13/05/2017 4:50	1,9	13/05/2017 11:10	4,4
12/05/2017 22:50	1	13/05/2017 5:00	2,4	13/05/2017 11:20	5,6
12/05/2017 23:00	1	13/05/2017 5:10	1,6	13/05/2017 11:30	5,2
12/05/2017 23:10	1,3	13/05/2017 5:20	1,3	13/05/2017 11:40	4,9
12/05/2017 23:20	0,6	13/05/2017 5:30	1,5	13/05/2017 11:50	5
12/05/2017 23:30	0,3	13/05/2017 5:40	1,3	13/05/2017 12:00	4
12/05/2017 23:40	0,7	13/05/2017 5:50	1,1	13/05/2017 12:10	4,2
12/05/2017 23:50	1	13/05/2017 6:00	0,7	13/05/2017 12:20	3,7
13/05/2017 0:00	0,9	13/05/2017 6:10	0,7	13/05/2017 12:30	3,9
13/05/2017 0:10	0,7	13/05/2017 6:20	0,7	13/05/2017 12:40	5,1
13/05/2017 0:20	1	13/05/2017 6:30	0,9	13/05/2017 12:50	4,6

Fecha	Velocidad	Fecha	Velocidad	Fecha	Velocidad
13/05/2017 13:00	4,2	13/05/2017 19:10	2,4	14/05/2017 1:20	1,2
13/05/2017 13:10	4,5	13/05/2017 19:20	1,8	14/05/2017 1:30	0,7
13/05/2017 13:20	4	13/05/2017 19:30	2,6	14/05/2017 1:40	0,8
13/05/2017 13:30	5	13/05/2017 19:40	2,3	14/05/2017 1:50	0,9
13/05/2017 13:40	5	13/05/2017 19:50	2,3	14/05/2017 2:00	0,5
13/05/2017 13:50	4,3	13/05/2017 20:00	1,7	14/05/2017 2:10	0,2
13/05/2017 14:00	4,1	13/05/2017 20:10	2	14/05/2017 2:20	0,9
13/05/2017 14:10	4,6	13/05/2017 20:20	1,3	14/05/2017 2:30	1,1
13/05/2017 14:20	5,7	13/05/2017 20:30	1,5	14/05/2017 2:40	1,3
13/05/2017 14:30	5,5	13/05/2017 20:40	0,7	14/05/2017 2:50	2,1
13/05/2017 14:40	5,1	13/05/2017 20:50	2,7	14/05/2017 3:00	5,4
13/05/2017 14:50	4,8	13/05/2017 21:00	3,3	14/05/2017 3:10	4,5
13/05/2017 15:00	5,1	13/05/2017 21:10	2,6	14/05/2017 3:20	4,4
13/05/2017 15:10	4,7	13/05/2017 21:20	3,4	14/05/2017 3:30	3,4
13/05/2017 15:20	5,1	13/05/2017 21:30	3,1	14/05/2017 3:40	3,1
13/05/2017 15:30	3,8	13/05/2017 21:40	3,3	14/05/2017 3:50	1,7
13/05/2017 15:40	4	13/05/2017 21:50	3,8	14/05/2017 4:00	0,8
13/05/2017 15:50	4,3	13/05/2017 22:00	3,2	14/05/2017 4:10	1,5
13/05/2017 16:00	4,8	13/05/2017 22:10	2,8	14/05/2017 4:20	1,7
13/05/2017 16:10	3,6	13/05/2017 22:20	2,3	14/05/2017 4:30	1,4
13/05/2017 16:20	3,3	13/05/2017 22:30	2,1	14/05/2017 4:40	1,4
13/05/2017 16:30	4,1	13/05/2017 22:40	1,4	14/05/2017 4:50	1,4
13/05/2017 16:40	3,9	13/05/2017 22:50	1	14/05/2017 5:00	1,4
13/05/2017 16:50	3,4	13/05/2017 23:00	0,9	14/05/2017 5:10	1,3
13/05/2017 17:00	2,8	13/05/2017 23:10	0,6	14/05/2017 5:20	1,4
13/05/2017 17:10	3	13/05/2017 23:20	1,1	14/05/2017 5:30	1,4
13/05/2017 17:20	3,6	13/05/2017 23:30	1,6	14/05/2017 5:40	0,6
13/05/2017 17:30	3,8	13/05/2017 23:40	1,3	14/05/2017 5:50	0,6
13/05/2017 17:40	3,1	13/05/2017 23:50	1	14/05/2017 6:00	1,1
13/05/2017 17:50	3,4	14/05/2017 0:00	2	14/05/2017 6:10	1,1
13/05/2017 18:00	2,7	14/05/2017 0:10	2	14/05/2017 6:20	1,3
13/05/2017 18:10	2,4	14/05/2017 0:20	1,9	14/05/2017 6:30	0,9
13/05/2017 18:20	2,2	14/05/2017 0:30	1,9	14/05/2017 6:40	0,9
13/05/2017 18:30	2,5	14/05/2017 0:40	2,1	14/05/2017 6:50	1,1
13/05/2017 18:40	2,4	14/05/2017 0:50	1,7	14/05/2017 7:00	1,3
13/05/2017 18:50	2,7	14/05/2017 1:00	1,6	14/05/2017 7:10	1,4
13/05/2017 19:00	2,3	14/05/2017 1:10	1,4	14/05/2017 7:20	1,6

Fecha	Velocidad	Fecha	Velocidad	Fecha	Velocidad
14/05/2017 7:30	2,2	14/05/2017 14:10	7,2	14/05/2017 20:20	1,5
14/05/2017 7:40	1,6	14/05/2017 14:20	7	14/05/2017 20:30	1
14/05/2017 7:50	1	14/05/2017 14:30	6,8	14/05/2017 20:40	1,2
14/05/2017 8:00	1,2	14/05/2017 14:40	7	14/05/2017 20:50	1,3
14/05/2017 8:10	1,9	14/05/2017 14:50	6,8	14/05/2017 21:00	1,1
14/05/2017 8:20	1,8	14/05/2017 15:00	6,8	14/05/2017 21:10	0,9
14/05/2017 8:30	1,9	14/05/2017 15:10	6,2	14/05/2017 21:20	1,4
14/05/2017 8:40	2,1	14/05/2017 15:20	6,2	14/05/2017 21:30	1,3
14/05/2017 8:50	2,4	14/05/2017 15:30	6,7	14/05/2017 21:40	1
14/05/2017 9:00	2,9	14/05/2017 15:40	7	14/05/2017 21:50	0,5
14/05/2017 9:10	3,2	14/05/2017 15:50	6,4	14/05/2017 22:00	0,6
14/05/2017 9:20	4,6	14/05/2017 16:00	6,2	14/05/2017 22:10	0,2
14/05/2017 9:30	5,2	14/05/2017 16:10	5,3	14/05/2017 22:20	1,1
14/05/2017 9:40	4,9	14/05/2017 16:20	5,1	14/05/2017 22:30	1,8
14/05/2017 9:50	4,5	14/05/2017 16:30	5,7	14/05/2017 22:40	1,3
14/05/2017 10:00	3,9	14/05/2017 16:40	4,5	14/05/2017 22:50	1
14/05/2017 10:10	2,7	14/05/2017 16:50	4,8	14/05/2017 23:00	0,9
14/05/2017 10:50	4	14/05/2017 17:00	4,3	14/05/2017 23:10	1,5
14/05/2017 11:00	3,8	14/05/2017 17:10	4,2	14/05/2017 23:20	2,1
14/05/2017 11:10	3,4	14/05/2017 17:20	4,7	14/05/2017 23:30	2,5
14/05/2017 11:20	3,1	14/05/2017 17:30	3,7	14/05/2017 23:40	2
14/05/2017 11:30	2,5	14/05/2017 17:40	2,9	14/05/2017 23:50	1,8
14/05/2017 11:40	2,9	14/05/2017 17:50	2,7	15/05/2017 0:00	1,4
14/05/2017 11:50	2	14/05/2017 18:00	1,9	15/05/2017 0:10	1,3
14/05/2017 12:00	1,8	14/05/2017 18:10	2,1	15/05/2017 0:20	0,9
14/05/2017 12:10	2,2	14/05/2017 18:20	1,3	15/05/2017 0:30	0,6
14/05/2017 12:20	1,5	14/05/2017 18:30	1,5	15/05/2017 0:40	1,1
14/05/2017 12:30	2	14/05/2017 18:40	1,3	15/05/2017 0:50	1,3
14/05/2017 12:40	3,8	14/05/2017 18:50	1,8	15/05/2017 1:00	1,1
14/05/2017 12:50	5,1	14/05/2017 19:00	1,8	15/05/2017 1:10	1,5
14/05/2017 13:00	5,7	14/05/2017 19:10	1,6	15/05/2017 1:20	1,7
14/05/2017 13:10	6	14/05/2017 19:20	1,8	15/05/2017 1:30	2,4
14/05/2017 13:20	6,8	14/05/2017 19:30	1	15/05/2017 1:40	2,5
14/05/2017 13:30	7	14/05/2017 19:40	0,9	15/05/2017 1:50	2,5
14/05/2017 13:40	7,7	14/05/2017 19:50	1,3	15/05/2017 2:00	1,8
14/05/2017 13:50	7,5	14/05/2017 20:00	1	15/05/2017 2:10	2
14/05/2017 14:00	7,8	14/05/2017 20:10	1,8	15/05/2017 2:20	2,1

Fecha	Velocidad	Fecha	Velocidad	Fecha	Velocidad
15/05/2017 2:30	1,1	15/05/2017 8:40	1,2	15/05/2017 16:00	7,1
15/05/2017 2:40	0,9	15/05/2017 8:50	0,9	15/05/2017 16:10	7,8
15/05/2017 2:50	1,4	15/05/2017 9:00	0,8	15/05/2017 16:20	8,8
15/05/2017 3:00	1,7	15/05/2017 9:10	0,7	15/05/2017 16:30	9,5
15/05/2017 3:10	1,4	15/05/2017 9:20	0,9	15/05/2017 16:40	9,8
15/05/2017 3:20	1,6	15/05/2017 9:30	2,2	15/05/2017 16:50	9,8
15/05/2017 3:30	1,5	15/05/2017 10:20	3	15/05/2017 17:00	8,2
15/05/2017 3:40	0,9	15/05/2017 10:30	3,1	15/05/2017 17:10	8,3
15/05/2017 3:50	0,6	15/05/2017 10:40	4,4	15/05/2017 17:20	8,8
15/05/2017 4:00	0,4	15/05/2017 10:50	5,2	15/05/2017 17:30	9,3
15/05/2017 4:10	0,8	15/05/2017 11:20	6,7	15/05/2017 17:40	9,8
15/05/2017 4:20	0,7	15/05/2017 11:30	5,6	15/05/2017 17:50	8,7
15/05/2017 4:30	1,4	15/05/2017 11:40	5,7	15/05/2017 18:00	8,4
15/05/2017 4:40	1,1	15/05/2017 11:50	5,7	15/05/2017 18:10	8,9
15/05/2017 4:50	1,6	15/05/2017 12:00	5	15/05/2017 18:20	9,4
15/05/2017 5:00	1,4	15/05/2017 12:10	5,4	15/05/2017 18:30	8
15/05/2017 5:10	1,8	15/05/2017 12:20	5,4	15/05/2017 18:40	7,3
15/05/2017 5:20	2,7	15/05/2017 12:30	5,4	15/05/2017 18:50	6,8
15/05/2017 5:30	2,3	15/05/2017 12:40	5,2	15/05/2017 19:00	6
15/05/2017 5:40	1,7	15/05/2017 12:50	4,4	15/05/2017 19:10	5,8
15/05/2017 5:50	2,2	15/05/2017 13:00	3,9	15/05/2017 19:20	6,7
15/05/2017 6:00	1,3	15/05/2017 13:10	2,8	15/05/2017 19:30	6,5
15/05/2017 6:10	1,2	15/05/2017 13:20	3,3	15/05/2017 19:40	7,7
15/05/2017 6:20	0,8	15/05/2017 13:30	2,6	15/05/2017 19:50	7,7
15/05/2017 6:30	1,3	15/05/2017 13:40	2,4	15/05/2017 20:00	7
15/05/2017 6:40	1,3	15/05/2017 13:50	2,1	15/05/2017 20:10	6,8
15/05/2017 6:50	1,6	15/05/2017 14:00	2,5	15/05/2017 20:20	7,6
15/05/2017 7:00	1	15/05/2017 14:10	3	15/05/2017 20:30	6,6
15/05/2017 7:10	2,4	15/05/2017 14:20	2,2	15/05/2017 20:40	6,6
15/05/2017 7:20	1,9	15/05/2017 14:30	2,5	15/05/2017 20:50	6,7
15/05/2017 7:30	1,6	15/05/2017 14:40	2,1	15/05/2017 21:00	6,5
15/05/2017 7:40	2,2	15/05/2017 14:50	4,8	15/05/2017 21:10	6,4
15/05/2017 7:50	2,8	15/05/2017 15:00	5,4	15/05/2017 21:20	7,3
15/05/2017 8:00	1,6	15/05/2017 15:20	5,3	15/05/2017 21:30	7,5
15/05/2017 8:10	1,4	15/05/2017 15:30	5,7	15/05/2017 21:40	7,1
15/05/2017 8:20	0,6	15/05/2017 15:40	5,9	15/05/2017 21:50	6,3
15/05/2017 8:30	1,1	15/05/2017 15:50	6,5	15/05/2017 22:00	5,1

Fecha	Velocidad	Fecha	Velocidad	Fecha	Velocidad
15/05/2017 22:10	3,8	16/05/2017 4:20	1,7	16/05/2017 10:50	11,6
15/05/2017 22:20	3,5	16/05/2017 4:30	1,8	16/05/2017 11:00	9,3
15/05/2017 22:30	3,9	16/05/2017 4:40	2,2	16/05/2017 11:10	8,2
15/05/2017 22:40	3,2	16/05/2017 4:50	3,2	16/05/2017 11:20	9,5
15/05/2017 22:50	2,6	16/05/2017 5:00	3,3	16/05/2017 11:30	10,8
15/05/2017 23:00	3	16/05/2017 5:10	3,9	16/05/2017 11:40	12,6
15/05/2017 23:10	1,4	16/05/2017 5:20	3,9	16/05/2017 11:50	12,1
15/05/2017 23:20	1	16/05/2017 5:30	1,7	16/05/2017 12:00	11,9
15/05/2017 23:30	0,4	16/05/2017 5:40	5,3	16/05/2017 12:10	11
15/05/2017 23:40	1,1	16/05/2017 5:50	5,6	16/05/2017 12:20	11
15/05/2017 23:50	1,9	16/05/2017 6:00	5,4	16/05/2017 12:30	11,6
16/05/2017 0:00	1,4	16/05/2017 6:10	8,6	16/05/2017 12:40	11
16/05/2017 0:10	0,6	16/05/2017 6:20	8,5	16/05/2017 12:50	11,5
16/05/2017 0:20	0,8	16/05/2017 6:30	7,6	16/05/2017 13:00	11
16/05/2017 0:30	1	16/05/2017 6:40	8,1	16/05/2017 13:10	12,1
16/05/2017 0:40	0,9	16/05/2017 6:50	7,4	16/05/2017 13:20	12,1
16/05/2017 0:50	0,7	16/05/2017 7:00	8,6	16/05/2017 13:30	10,9
16/05/2017 1:00	1	16/05/2017 7:10	9,2	16/05/2017 13:40	11,4
16/05/2017 1:10	1,2	16/05/2017 7:20	8,4	16/05/2017 13:50	10,7
16/05/2017 1:20	1,5	16/05/2017 7:30	8,7	16/05/2017 14:00	11
16/05/2017 1:30	2,7	16/05/2017 7:40	8,2	16/05/2017 14:10	9,4
16/05/2017 1:40	3	16/05/2017 7:50	6,9	16/05/2017 14:20	10,2
16/05/2017 1:50	2,5	16/05/2017 8:00	5,8	16/05/2017 14:30	8,6
16/05/2017 2:00	2,5	16/05/2017 8:10	6,2	16/05/2017 14:40	10,7
16/05/2017 2:10	2,2	16/05/2017 8:20	6,2	16/05/2017 14:50	9,1
16/05/2017 2:20	2,1	16/05/2017 8:30	8,5	16/05/2017 15:00	8,9
16/05/2017 2:30	1,9	16/05/2017 8:50	5,4	16/05/2017 15:10	11,3
16/05/2017 2:40	1,3	16/05/2017 9:10	8,5	16/05/2017 15:20	11,9
16/05/2017 2:50	1,6	16/05/2017 9:20	8,1	16/05/2017 15:30	12,4
16/05/2017 3:00	1,4	16/05/2017 9:30	8,7	16/05/2017 15:40	11,9
16/05/2017 3:10	2,1	16/05/2017 9:40	8,8	16/05/2017 15:50	12,2
16/05/2017 3:20	2,2	16/05/2017 9:50	8,9	16/05/2017 16:00	11,6
16/05/2017 3:30	1,9	16/05/2017 10:00	7,7	16/05/2017 16:10	12,3
16/05/2017 3:40	2,1	16/05/2017 10:10	8,7	16/05/2017 16:20	13,6
16/05/2017 3:50	2,2	16/05/2017 10:20	9,9	16/05/2017 16:30	11,5
16/05/2017 4:00	1,6	16/05/2017 10:30	10,1	16/05/2017 16:40	10
16/05/2017 4:10	1,3	16/05/2017 10:40	10,9	16/05/2017 16:50	9,2

Fecha	Velocidad	Fecha	Velocidad	Fecha	Velocidad
16/05/2017 17:00	7,5	16/05/2017 23:10	1	17/05/2017 5:20	0,7
16/05/2017 17:10	6,6	16/05/2017 23:20	1,3	17/05/2017 5:30	1
16/05/2017 17:20	3,7	16/05/2017 23:30	2,8	17/05/2017 5:40	3,9
16/05/2017 17:30	5	16/05/2017 23:40	1,8	17/05/2017 5:50	2,4
16/05/2017 17:40	5,9	16/05/2017 23:50	1,5	17/05/2017 6:00	3,3
16/05/2017 17:50	4,2	17/05/2017 0:00	1,3	17/05/2017 6:10	3
16/05/2017 18:00	3,9	17/05/2017 0:10	1,3	17/05/2017 6:20	2,4
16/05/2017 18:10	2,6	17/05/2017 0:20	1	17/05/2017 6:30	3
16/05/2017 18:20	2	17/05/2017 0:30	0,6	17/05/2017 6:40	2,7
16/05/2017 18:30	4	17/05/2017 0:40	1,8	17/05/2017 6:50	1,7
16/05/2017 18:40	4,2	17/05/2017 0:50	2,1	17/05/2017 7:00	1,7
16/05/2017 18:50	4,7	17/05/2017 1:00	2,2	17/05/2017 7:10	1,5
16/05/2017 19:00	4,1	17/05/2017 1:10	1,9	17/05/2017 7:20	0,9
16/05/2017 19:10	4,6	17/05/2017 1:20	1,2	17/05/2017 7:30	1,3
16/05/2017 19:20	3,3	17/05/2017 1:30	1,3	17/05/2017 7:40	1,4
16/05/2017 19:30	1,8	17/05/2017 1:40	0,8	17/05/2017 7:50	0,8
16/05/2017 19:40	1,7	17/05/2017 1:50	0,6	17/05/2017 8:00	1,3
16/05/2017 19:50	2,8	17/05/2017 2:00	1,4	17/05/2017 8:10	1,6
16/05/2017 20:00	4,9	17/05/2017 2:10	1,8	17/05/2017 8:20	2
16/05/2017 20:10	3,3	17/05/2017 2:20	1,5	17/05/2017 8:30	1,9
16/05/2017 20:20	2,8	17/05/2017 2:30	0,7	17/05/2017 8:40	2,2
16/05/2017 20:30	3,4	17/05/2017 2:40	1,7	17/05/2017 8:50	1,6
16/05/2017 20:40	3,5	17/05/2017 2:50	0,6	17/05/2017 9:00	2,3
16/05/2017 20:50	3,2	17/05/2017 3:00	0,7	17/05/2017 9:10	1,5
16/05/2017 21:00	3,8	17/05/2017 3:10	1,1	17/05/2017 9:20	2,9
16/05/2017 21:10	3,2	17/05/2017 3:20	1,4	17/05/2017 9:30	5,1
16/05/2017 21:20	1,9	17/05/2017 3:30	1,3	17/05/2017 9:40	8,1
16/05/2017 21:30	1,3	17/05/2017 3:40	1,5	17/05/2017 9:50	7
16/05/2017 21:40	2	17/05/2017 3:50	1,1	17/05/2017 10:00	8,5
16/05/2017 21:50	1,9	17/05/2017 4:00	0,9	17/05/2017 10:10	7,4
16/05/2017 22:00	1,7	17/05/2017 4:10	1,9	17/05/2017 10:20	8,1
16/05/2017 22:10	0,7	17/05/2017 4:20	2,1	17/05/2017 10:30	7,7
16/05/2017 22:20	1	17/05/2017 4:30	1,3	17/05/2017 10:40	8,6
16/05/2017 22:30	1,1	17/05/2017 4:40	0,6	17/05/2017 10:50	9
16/05/2017 22:40	0,8	17/05/2017 4:50	0,9	17/05/2017 11:00	7
16/05/2017 22:50	0,9	17/05/2017 5:00	0,5	17/05/2017 11:10	8,2
16/05/2017 23:00	1	17/05/2017 5:10	0,5	17/05/2017 11:20	9,6

Fecha	Velocidad	Fecha	Velocidad	Fecha	Velocidad
17/05/2017 11:30	9,3	17/05/2017 18:30	2,2	18/05/2017 0:40	1,9
17/05/2017 11:40	8,2	17/05/2017 18:40	1,3	18/05/2017 0:50	1,3
17/05/2017 11:50	7,2	17/05/2017 18:50	0,8	18/05/2017 1:00	0,7
17/05/2017 12:00	7,7	17/05/2017 19:00	0,4	18/05/2017 1:10	2,3
17/05/2017 12:10	7,4	17/05/2017 19:10	1	18/05/2017 1:20	3,4
17/05/2017 12:20	6,7	17/05/2017 19:20	1,3	18/05/2017 1:30	2,4
17/05/2017 12:30	7,5	17/05/2017 19:30	1,5	18/05/2017 1:40	1,1
17/05/2017 12:40	8	17/05/2017 19:40	0,5	18/05/2017 1:50	1,4
17/05/2017 12:50	9,2	17/05/2017 19:50	0,9	18/05/2017 2:00	2,5
17/05/2017 13:00	8,8	17/05/2017 20:00	1,1	18/05/2017 2:10	2,6
17/05/2017 13:10	7,5	17/05/2017 20:10	0,3	18/05/2017 2:20	3,9
17/05/2017 13:20	9,2	17/05/2017 20:20	1,9	18/05/2017 2:30	5,9
17/05/2017 13:30	8,5	17/05/2017 20:30	1,8	18/05/2017 2:40	6
17/05/2017 13:40	8,6	17/05/2017 20:40	1,3	18/05/2017 2:50	5,2
17/05/2017 13:50	8,8	17/05/2017 20:50	1,9	18/05/2017 3:00	6,5
17/05/2017 14:00	6,7	17/05/2017 21:00	1,6	18/05/2017 3:10	6,8
17/05/2017 14:10	4,3	17/05/2017 21:10	1,6	18/05/2017 3:20	5,5
17/05/2017 14:20	3,4	17/05/2017 21:20	1,5	18/05/2017 3:30	6,6
17/05/2017 14:30	4,2	17/05/2017 21:30	1,9	18/05/2017 3:40	7,8
17/05/2017 14:40	3,9	17/05/2017 21:40	1,5	18/05/2017 3:50	7,3
17/05/2017 15:10	4	17/05/2017 21:50	1,3	18/05/2017 4:00	5,7
17/05/2017 15:20	3,8	17/05/2017 22:00	2,1	18/05/2017 4:10	4,5
17/05/2017 15:30	3,3	17/05/2017 22:10	1,1	18/05/2017 4:20	6,2
17/05/2017 15:40	2,4	17/05/2017 22:20	0,9	18/05/2017 4:30	6,1
17/05/2017 15:50	2,6	17/05/2017 22:30	0,6	18/05/2017 4:40	5,8
17/05/2017 16:00	3,1	17/05/2017 22:40	1,1	18/05/2017 4:50	6,5
17/05/2017 16:10	3	17/05/2017 22:50	0,9	18/05/2017 5:00	6,7
17/05/2017 16:20	2,1	17/05/2017 23:00	1	18/05/2017 5:10	6,1
17/05/2017 17:00	2,3	17/05/2017 23:10	1,3	18/05/2017 5:20	5,8
17/05/2017 17:10	2,3	17/05/2017 23:20	1,8	18/05/2017 5:30	5,5
17/05/2017 17:20	3,4	17/05/2017 23:30	0,8	18/05/2017 5:40	5,8
17/05/2017 17:30	3,3	17/05/2017 23:40	0,9	18/05/2017 5:50	5,1
17/05/2017 17:40	3,1	17/05/2017 23:50	0,8	18/05/2017 6:00	4,2
17/05/2017 17:50	2,8	18/05/2017 0:00	0,6	18/05/2017 6:10	4,3
17/05/2017 18:00	3,3	18/05/2017 0:10	0,4	18/05/2017 6:20	4,2
17/05/2017 18:10	2,6	18/05/2017 0:20	1	18/05/2017 6:30	5,1
17/05/2017 18:20	2,5	18/05/2017 0:30	2,1	18/05/2017 6:40	4,5

Fecha	Velocidad	Fecha	Velocidad	Fecha	Velocidad
18/05/2017 6:50	5,2	18/05/2017 13:00	3,1	18/05/2017 19:10	1,9
18/05/2017 7:00	4,9	18/05/2017 13:10	2,4	18/05/2017 19:20	2,1
18/05/2017 7:10	6,2	18/05/2017 13:20	4,4	18/05/2017 19:30	1,6
18/05/2017 7:20	5,7	18/05/2017 13:30	3,1	18/05/2017 19:40	1,2
18/05/2017 7:30	4,5	18/05/2017 13:40	2,3	18/05/2017 19:50	1,7
18/05/2017 7:40	6,3	18/05/2017 13:50	3,5	18/05/2017 20:00	1,6
18/05/2017 7:50	7,1	18/05/2017 14:00	3,8	18/05/2017 20:10	1,2
18/05/2017 8:00	7,6	18/05/2017 14:10	6,1	18/05/2017 20:20	2,2
18/05/2017 8:10	8	18/05/2017 14:20	6,2	18/05/2017 20:30	1,9
18/05/2017 8:20	8,2	18/05/2017 14:30	5,5	18/05/2017 20:40	1,9
18/05/2017 8:30	8,5	18/05/2017 14:40	5,1	18/05/2017 20:50	1,8
18/05/2017 8:40	8,9	18/05/2017 14:50	6,3	18/05/2017 21:00	1,5
18/05/2017 8:50	9,7	18/05/2017 15:00	6,4	18/05/2017 21:10	1,5
18/05/2017 9:00	11,2	18/05/2017 15:10	5,2	18/05/2017 21:20	1,6
18/05/2017 9:10	10,9	18/05/2017 15:20	5,5	18/05/2017 21:30	1,3
18/05/2017 9:20	11,8	18/05/2017 15:30	5,1	18/05/2017 21:40	1,2
18/05/2017 9:30	12,1	18/05/2017 15:40	5,6	18/05/2017 21:50	1,6
18/05/2017 9:40	10,7	18/05/2017 15:50	5,3	18/05/2017 22:00	1,7
18/05/2017 9:50	9,6	18/05/2017 16:00	4,9	18/05/2017 22:10	1,7
18/05/2017 10:00	10,3	18/05/2017 16:10	5	18/05/2017 22:20	1,2
18/05/2017 10:10	11,3	18/05/2017 16:20	4,8	18/05/2017 22:30	1,5
18/05/2017 10:20	10,5	18/05/2017 16:30	4,6	18/05/2017 22:40	1,8
18/05/2017 10:30	9,9	18/05/2017 16:40	4,8	18/05/2017 22:50	2,6
18/05/2017 10:40	9,8	18/05/2017 16:50	4,3	18/05/2017 23:00	2
18/05/2017 10:50	11,9	18/05/2017 17:00	4,9	18/05/2017 23:10	1,2
18/05/2017 11:00	9,5	18/05/2017 17:10	4,6	18/05/2017 23:20	1,5
18/05/2017 11:10	10,3	18/05/2017 17:20	5,3	18/05/2017 23:30	1,4
18/05/2017 11:20	10,4	18/05/2017 17:30	4,1	18/05/2017 23:40	1,6
18/05/2017 11:30	8,4	18/05/2017 17:40	2,8	18/05/2017 23:50	2,2
18/05/2017 11:40	9,3	18/05/2017 17:50	3,1	19/05/2017 0:00	2,7
18/05/2017 11:50	7,5	18/05/2017 18:00	3,5	19/05/2017 0:10	1,8
18/05/2017 12:00	7,8	18/05/2017 18:10	2,9	19/05/2017 0:20	2,2
18/05/2017 12:10	6,3	18/05/2017 18:20	3	19/05/2017 0:30	3,9
18/05/2017 12:20	5,3	18/05/2017 18:30	3	19/05/2017 0:40	3,8
18/05/2017 12:30	3,7	18/05/2017 18:40	2,2	19/05/2017 0:50	4,2
18/05/2017 12:40	4,9	18/05/2017 18:50	2	19/05/2017 1:00	4,3
18/05/2017 12:50	3,6	18/05/2017 19:00	2,8	19/05/2017 1:10	4,9

Fecha	Velocidad	Fecha	Velocidad	Fecha	Velocidad
19/05/2017 1:20	5,5	19/05/2017 7:30	1,4	19/05/2017 13:50	8,2
19/05/2017 1:30	5,2	19/05/2017 7:40	1,9	19/05/2017 14:00	10
19/05/2017 1:40	3,9	19/05/2017 7:50	2,2	19/05/2017 14:10	10
19/05/2017 1:50	5,2	19/05/2017 8:00	2,2	19/05/2017 14:20	8,5
19/05/2017 2:00	6,4	19/05/2017 8:10	2,3	19/05/2017 14:30	9,2
19/05/2017 2:10	5,6	19/05/2017 8:20	2,1	19/05/2017 14:40	8,2
19/05/2017 2:20	5,2	19/05/2017 8:30	2,2	19/05/2017 14:50	6,8
19/05/2017 2:30	4,8	19/05/2017 8:40	2,8	19/05/2017 15:00	5,5
19/05/2017 2:40	5,3	19/05/2017 8:50	2,2	19/05/2017 15:10	6,5
19/05/2017 2:50	5,5	19/05/2017 9:00	2,1	19/05/2017 15:20	6
19/05/2017 3:00	4,9	19/05/2017 9:10	1,4	19/05/2017 15:30	6,7
19/05/2017 3:10	3,6	19/05/2017 9:20	1,9	19/05/2017 15:40	6,9
19/05/2017 3:20	3,3	19/05/2017 9:30	2	19/05/2017 15:50	6
19/05/2017 3:30	4,1	19/05/2017 9:40	2,2	19/05/2017 16:00	4,2
19/05/2017 3:40	4,2	19/05/2017 9:50	6,9	19/05/2017 16:10	5,4
19/05/2017 3:50	3	19/05/2017 10:00	8,1	19/05/2017 16:20	6,6
19/05/2017 4:00	2	19/05/2017 10:10	8,5	19/05/2017 16:30	6,3
19/05/2017 4:10	2,1	19/05/2017 10:20	8,8	19/05/2017 16:40	4,6
19/05/2017 4:20	2,3	19/05/2017 10:30	10,3	19/05/2017 16:50	2,7
19/05/2017 4:30	2,8	19/05/2017 10:40	9,7	19/05/2017 17:00	1,9
19/05/2017 4:40	3,1	19/05/2017 10:50	10	19/05/2017 17:10	1,5
19/05/2017 4:50	2,1	19/05/2017 11:00	9,3	19/05/2017 17:20	2,5
19/05/2017 5:00	1,8	19/05/2017 11:10	9,7	19/05/2017 17:30	3,3
19/05/2017 5:10	1,8	19/05/2017 11:20	8,8	19/05/2017 17:40	2,4
19/05/2017 5:20	2	19/05/2017 11:30	11,1	19/05/2017 17:50	1,6
19/05/2017 5:30	1,1	19/05/2017 11:40	10,2	19/05/2017 18:00	0,5
19/05/2017 5:40	1,3	19/05/2017 11:50	11	19/05/2017 18:10	0,8
19/05/2017 5:50	1,1	19/05/2017 12:00	9,2	19/05/2017 18:20	1,2
19/05/2017 6:00	1,4	19/05/2017 12:10	10,4	19/05/2017 18:30	1,3
19/05/2017 6:10	1,1	19/05/2017 12:20	9,2	19/05/2017 18:40	1,2
19/05/2017 6:20	1,7	19/05/2017 12:30	9,2	19/05/2017 18:50	1,5
19/05/2017 6:30	1,8	19/05/2017 12:40	7,3	19/05/2017 19:00	2,3
19/05/2017 6:40	1	19/05/2017 12:50	7,7	19/05/2017 19:10	1,5
19/05/2017 6:50	1,3	19/05/2017 13:00	6,4	19/05/2017 19:20	1,6
19/05/2017 7:00	1,1	19/05/2017 13:10	7,5	19/05/2017 19:30	1,3
19/05/2017 7:10	0,6	19/05/2017 13:20	7,5	19/05/2017 19:40	0,9
19/05/2017 7:20	0,7	19/05/2017 13:30	6,7	19/05/2017 19:50	1,1

Fecha	Velocidad	Fecha	Velocidad	Fecha	Velocidad
19/05/2017 20:00	0,7	20/05/2017 2:10	8,3	20/05/2017 8:20	9,1
19/05/2017 20:10	0,7	20/05/2017 2:20	7,9	20/05/2017 8:30	7
19/05/2017 20:20	0,7	20/05/2017 2:30	6,1	20/05/2017 8:40	7,6
19/05/2017 20:30	1,7	20/05/2017 2:40	5,7	20/05/2017 8:50	7,6
19/05/2017 20:40	2,7	20/05/2017 2:50	6,4	20/05/2017 9:00	6,8
19/05/2017 20:50	2,6	20/05/2017 3:00	5,3	20/05/2017 9:10	5,8
19/05/2017 21:00	2,4	20/05/2017 3:10	5,2	20/05/2017 9:20	7,4
19/05/2017 21:10	2,6	20/05/2017 3:20	6,7	20/05/2017 9:30	8,2
19/05/2017 21:20	1,2	20/05/2017 3:30	6,8	20/05/2017 9:40	9,1
19/05/2017 21:30	2	20/05/2017 3:40	6,6	20/05/2017 9:50	8,8
19/05/2017 21:40	2,8	20/05/2017 3:50	5,8	20/05/2017 10:00	6,1
19/05/2017 21:50	3,1	20/05/2017 4:00	6,4	20/05/2017 10:20	8,6
19/05/2017 22:00	2,5	20/05/2017 4:10	6,4	20/05/2017 10:30	9,6
19/05/2017 22:10	2,6	20/05/2017 4:20	6	20/05/2017 10:40	9,8
19/05/2017 22:20	2,7	20/05/2017 4:30	6,6	20/05/2017 10:50	9,7
19/05/2017 22:30	4,5	20/05/2017 4:40	6,9	20/05/2017 11:00	11
19/05/2017 22:40	6,1	20/05/2017 4:50	6,4	20/05/2017 11:10	10,4
19/05/2017 22:50	6,2	20/05/2017 5:00	7	20/05/2017 11:20	12
19/05/2017 23:00	5,7	20/05/2017 5:10	6,8	20/05/2017 11:30	14
19/05/2017 23:10	6,7	20/05/2017 5:20	6,1	20/05/2017 11:40	13,1
19/05/2017 23:20	6,3	20/05/2017 5:30	6,6	20/05/2017 11:50	10,8
19/05/2017 23:30	6,3	20/05/2017 5:40	6,3	20/05/2017 12:00	10,5
19/05/2017 23:40	6,8	20/05/2017 5:50	7,7	20/05/2017 12:10	11
19/05/2017 23:50	7,8	20/05/2017 6:00	7,3	20/05/2017 12:20	13
20/05/2017 0:00	6,6	20/05/2017 6:10	8,1	20/05/2017 12:30	10,1
20/05/2017 0:10	5,2	20/05/2017 6:20	6,6	20/05/2017 12:40	9,5
20/05/2017 0:20	5,1	20/05/2017 6:30	6,5	20/05/2017 12:50	9,8
20/05/2017 0:30	4,4	20/05/2017 6:40	5,7	20/05/2017 13:00	9,8
20/05/2017 0:40	4,2	20/05/2017 6:50	3,6	20/05/2017 13:10	7,9
20/05/2017 0:50	3,7	20/05/2017 7:00	4,5	20/05/2017 13:20	8,5
20/05/2017 1:00	4,2	20/05/2017 7:10	5	20/05/2017 13:30	8,7
20/05/2017 1:10	4	20/05/2017 7:20	7,5	20/05/2017 13:40	8,4
20/05/2017 1:20	4,2	20/05/2017 7:30	7,5	20/05/2017 13:50	7,4
20/05/2017 1:30	5,5	20/05/2017 7:40	8	20/05/2017 14:00	4,9
20/05/2017 1:40	6,7	20/05/2017 7:50	8,1	20/05/2017 14:10	3,6
20/05/2017 1:50	7,8	20/05/2017 8:00	8	20/05/2017 14:20	6,4
20/05/2017 2:00	9	20/05/2017 8:10	7,4	20/05/2017 14:30	9,2

Fecha	Velocidad	Fecha	Velocidad	Fecha	Velocidad
20/05/2017 14:40	10	20/05/2017 20:50	0,9	21/05/2017 3:00	0,6
20/05/2017 14:50	10,3	20/05/2017 21:00	1,3	21/05/2017 3:10	0,6
20/05/2017 15:00	7,4	20/05/2017 21:10	0,6	21/05/2017 3:20	0,9
20/05/2017 15:10	7,8	20/05/2017 21:20	0,9	21/05/2017 3:30	1,2
20/05/2017 15:20	6,6	20/05/2017 21:30	1,7	21/05/2017 3:40	0,8
20/05/2017 15:30	7,2	20/05/2017 21:40	2,5	21/05/2017 3:50	2,2
20/05/2017 15:40	7,9	20/05/2017 21:50	1,8	21/05/2017 4:00	2,3
20/05/2017 15:50	5,6	20/05/2017 22:00	1,7	21/05/2017 4:10	3,5
20/05/2017 16:00	5,6	20/05/2017 22:10	2,5	21/05/2017 4:20	4,2
20/05/2017 16:10	4,4	20/05/2017 22:20	2,7	21/05/2017 4:30	2,5
20/05/2017 16:20	3,3	20/05/2017 22:30	2,4	21/05/2017 4:40	0,8
20/05/2017 16:30	5,3	20/05/2017 22:40	3	21/05/2017 4:50	1
20/05/2017 16:40	5,7	20/05/2017 22:50	1,4	21/05/2017 5:00	0,9
20/05/2017 16:50	3,9	20/05/2017 23:00	1,6	21/05/2017 5:10	0,6
20/05/2017 17:00	3	20/05/2017 23:10	1	21/05/2017 5:20	0,4
20/05/2017 17:10	2,3	20/05/2017 23:20	1,2	21/05/2017 5:30	0,6
20/05/2017 17:20	1,9	20/05/2017 23:30	1,1	21/05/2017 5:40	1,3
20/05/2017 17:30	2,3	20/05/2017 23:40	1,1	21/05/2017 5:50	1,2
20/05/2017 17:40	3,3	20/05/2017 23:50	1,5	21/05/2017 6:00	1
20/05/2017 17:50	2,6	21/05/2017 0:00	2,1	21/05/2017 6:10	1,1
20/05/2017 18:00	2,5	21/05/2017 0:10	2,1	21/05/2017 6:20	1,1
20/05/2017 18:10	2,8	21/05/2017 0:20	1,6	21/05/2017 6:30	0,8
20/05/2017 18:20	2,3	21/05/2017 0:30	0,5	21/05/2017 6:40	1,2
20/05/2017 18:30	0,9	21/05/2017 0:40	0,8	21/05/2017 6:50	1,2
20/05/2017 18:40	0,6	21/05/2017 0:50	0,4	21/05/2017 7:00	0,6
20/05/2017 18:50	0,3	21/05/2017 1:00	0,4	21/05/2017 7:10	0,4
20/05/2017 19:00	0,4	21/05/2017 1:10	0,3	21/05/2017 7:20	1,2
20/05/2017 19:10	0,5	21/05/2017 1:20	0,4	21/05/2017 7:30	0,6
20/05/2017 19:20	0,9	21/05/2017 1:30	0,6	21/05/2017 7:40	0,6
20/05/2017 19:30	0,3	21/05/2017 1:40	1,2	21/05/2017 7:50	0,7
20/05/2017 19:40	0,8	21/05/2017 1:50	1,4	21/05/2017 8:00	0,6
20/05/2017 19:50	2	21/05/2017 2:00	1	21/05/2017 8:10	1,1
20/05/2017 20:00	2,2	21/05/2017 2:10	0,9	21/05/2017 8:20	1,1
20/05/2017 20:10	2,1	21/05/2017 2:20	1,8	21/05/2017 8:30	1,4
20/05/2017 20:20	1,4	21/05/2017 2:30	1,7	21/05/2017 8:40	1,1
20/05/2017 20:30	0,7	21/05/2017 2:40	1,4	21/05/2017 8:50	1,6
20/05/2017 20:40	0,5	21/05/2017 2:50	0,5	21/05/2017 9:00	1,7

Fecha	Velocidad	Fecha	Velocidad	Fecha	Velocidad
21/05/2017 9:10	1,8	21/05/2017 15:40	5,3	21/05/2017 21:50	2,1
21/05/2017 9:20	1,5	21/05/2017 15:50	5	21/05/2017 22:00	1,7
21/05/2017 9:30	1,9	21/05/2017 16:00	5,1	21/05/2017 22:10	1,4
21/05/2017 9:40	3,1	21/05/2017 16:10	5,7	21/05/2017 22:20	1,3
21/05/2017 9:50	3,3	21/05/2017 16:20	5,1	21/05/2017 22:30	1,4
21/05/2017 10:00	3,5	21/05/2017 16:30	4,6	21/05/2017 22:40	1,1
21/05/2017 10:10	3,6	21/05/2017 16:40	4,9	21/05/2017 22:50	1,5
21/05/2017 10:20	3,3	21/05/2017 16:50	5,6	21/05/2017 23:00	1,8
21/05/2017 10:30	3,6	21/05/2017 17:00	4,7	21/05/2017 23:10	1,5
21/05/2017 10:40	4,7	21/05/2017 17:10	3,9	21/05/2017 23:20	2,3
21/05/2017 10:50	4,2	21/05/2017 17:20	4,1	21/05/2017 23:30	1,9
21/05/2017 11:00	3,9	21/05/2017 17:30	3,9	21/05/2017 23:40	1,7
21/05/2017 11:10	3,6	21/05/2017 17:40	4,6	21/05/2017 23:50	2,2
21/05/2017 11:30	4	21/05/2017 17:50	3,9	22/05/2017 0:00	1,7
21/05/2017 11:40	5,1	21/05/2017 18:00	4,2	22/05/2017 0:10	1,5
21/05/2017 11:50	4,3	21/05/2017 18:10	4,1	22/05/2017 0:20	1,5
21/05/2017 12:00	4,4	21/05/2017 18:20	2,8	22/05/2017 0:30	1,6
21/05/2017 12:10	4	21/05/2017 18:30	2,4	22/05/2017 0:40	1,5
21/05/2017 12:20	5,9	21/05/2017 18:40	2,6	22/05/2017 0:50	1,1
21/05/2017 12:30	4,9	21/05/2017 18:50	2,2	22/05/2017 1:00	0,3
21/05/2017 12:40	4,8	21/05/2017 19:00	1,7	22/05/2017 1:10	0,9
21/05/2017 12:50	5	21/05/2017 19:10	2	22/05/2017 1:20	1,5
21/05/2017 13:00	6,2	21/05/2017 19:20	2,2	22/05/2017 1:30	1,4
21/05/2017 13:10	5,5	21/05/2017 19:30	2,1	22/05/2017 1:40	1
21/05/2017 13:20	6,5	21/05/2017 19:40	1,7	22/05/2017 1:50	0,8
21/05/2017 13:30	5,6	21/05/2017 19:50	1,8	22/05/2017 2:00	0,6
21/05/2017 13:40	5,7	21/05/2017 20:00	2,1	22/05/2017 2:10	2,1
21/05/2017 13:50	5,4	21/05/2017 20:10	2,4	22/05/2017 2:20	2,6
21/05/2017 14:00	6	21/05/2017 20:20	2,1	22/05/2017 2:30	2,1
21/05/2017 14:20	5,5	21/05/2017 20:30	1,8	22/05/2017 2:40	1,9
21/05/2017 14:30	5,7	21/05/2017 20:40	1,7	22/05/2017 2:50	2
21/05/2017 14:40	6,3	21/05/2017 20:50	1,6	22/05/2017 3:00	3,1
21/05/2017 14:50	5,6	21/05/2017 21:00	1,1	22/05/2017 3:10	3,6
21/05/2017 15:00	5,9	21/05/2017 21:10	1,4	22/05/2017 3:20	4,1
21/05/2017 15:10	5,3	21/05/2017 21:20	1,3	22/05/2017 3:30	3,5
21/05/2017 15:20	5,1	21/05/2017 21:30	1,2	22/05/2017 3:40	3
21/05/2017 15:30	5	21/05/2017 21:40	1,2	22/05/2017 3:50	2,3

Fecha	Velocidad	Fecha	Velocidad	Fecha	Velocidad
22/05/2017 4:00	1	22/05/2017 11:00	8	22/05/2017 17:10	7,5
22/05/2017 4:10	1,3	22/05/2017 11:10	6,6	22/05/2017 17:20	5,5
22/05/2017 4:20	0,9	22/05/2017 11:20	7,5	22/05/2017 17:30	6,7
22/05/2017 4:30	1,3	22/05/2017 11:30	8,1	22/05/2017 17:40	5,4
22/05/2017 4:40	0,6	22/05/2017 11:40	7,4	22/05/2017 17:50	5,3
22/05/2017 4:50	1,1	22/05/2017 11:50	7,3	22/05/2017 18:00	7,4
22/05/2017 5:00	1,3	22/05/2017 12:00	7,7	22/05/2017 18:10	8,4
22/05/2017 5:10	3,3	22/05/2017 12:10	7,6	22/05/2017 18:20	7,1
22/05/2017 5:20	3,1	22/05/2017 12:20	7,7	22/05/2017 18:30	6,3
22/05/2017 5:30	1,4	22/05/2017 12:30	6,7	22/05/2017 18:40	6
22/05/2017 5:40	1,2	22/05/2017 12:40	7,4	22/05/2017 18:50	4,1
22/05/2017 5:50	1,9	22/05/2017 12:50	6,7	22/05/2017 19:00	4,3
22/05/2017 6:00	2,2	22/05/2017 13:00	6,5	22/05/2017 19:10	3,2
22/05/2017 6:10	2,1	22/05/2017 13:10	7,1	22/05/2017 19:20	2,1
22/05/2017 6:20	0,8	22/05/2017 13:20	6,9	22/05/2017 19:30	1,9
22/05/2017 6:30	0,6	22/05/2017 13:30	6,7	22/05/2017 19:40	1,9
22/05/2017 6:40	1,3	22/05/2017 13:40	8,9	22/05/2017 19:50	2,3
22/05/2017 6:50	1,7	22/05/2017 13:50	7,3	22/05/2017 20:00	2,4
22/05/2017 7:00	1,9	22/05/2017 14:00	9,8	22/05/2017 20:10	2
22/05/2017 7:10	1,9	22/05/2017 14:10	8,1	22/05/2017 20:20	2
22/05/2017 7:20	1,5	22/05/2017 14:20	8,6	22/05/2017 20:30	2,1
22/05/2017 7:30	0,8	22/05/2017 14:30	10	22/05/2017 20:40	2
22/05/2017 7:40	0,6	22/05/2017 14:40	7,9	22/05/2017 20:50	1,4
22/05/2017 7:50	0,7	22/05/2017 14:50	6,4	22/05/2017 21:00	1,7
22/05/2017 8:00	0,7	22/05/2017 15:00	7,5	22/05/2017 21:10	1,1
22/05/2017 8:40	1,2	22/05/2017 15:10	7,3	22/05/2017 21:20	0,8
22/05/2017 8:50	2,1	22/05/2017 15:20	7,4	22/05/2017 21:30	0,9
22/05/2017 9:00	0,9	22/05/2017 15:30	8,8	22/05/2017 21:40	0,4
22/05/2017 9:10	1,4	22/05/2017 15:40	8,6	22/05/2017 21:50	1,2
22/05/2017 9:20	1,2	22/05/2017 15:50	8,5	22/05/2017 22:00	0,7
22/05/2017 9:30	1,2	22/05/2017 16:00	6,3	22/05/2017 22:10	1
22/05/2017 10:00	2,6	22/05/2017 16:10	4,5	22/05/2017 22:20	2,5
22/05/2017 10:10	6,5	22/05/2017 16:20	6	22/05/2017 22:30	2,4
22/05/2017 10:20	6,2	22/05/2017 16:30	5,9	22/05/2017 22:40	2,2
22/05/2017 10:30	7,7	22/05/2017 16:40	5,8	22/05/2017 22:50	2,4
22/05/2017 10:40	7,7	22/05/2017 16:50	5,8	22/05/2017 23:00	2,7
22/05/2017 10:50	7,4	22/05/2017 17:00	8,2	22/05/2017 23:10	2,1

Fecha	Velocidad	Fecha	Velocidad	Fecha	Velocidad
22/05/2017 23:20	2,4	23/05/2017 5:30	5,9	23/05/2017 11:40	8,3
22/05/2017 23:30	2,4	23/05/2017 5:40	5,2	23/05/2017 11:50	6,1
22/05/2017 23:40	2,1	23/05/2017 5:50	5,6	23/05/2017 12:00	6,3
22/05/2017 23:50	2,8	23/05/2017 6:00	5,9	23/05/2017 12:10	6,5
23/05/2017 0:00	2,1	23/05/2017 6:10	6	23/05/2017 12:20	6,4
23/05/2017 0:10	1,5	23/05/2017 6:20	5,1	23/05/2017 12:30	8,3
23/05/2017 0:20	2	23/05/2017 6:30	4,7	23/05/2017 12:40	7,9
23/05/2017 0:30	2,8	23/05/2017 6:40	4,4	23/05/2017 12:50	6,7
23/05/2017 0:40	2,2	23/05/2017 6:50	4,4	23/05/2017 13:00	5,6
23/05/2017 0:50	1,8	23/05/2017 7:00	4,3	23/05/2017 13:10	3,7
23/05/2017 1:00	1,6	23/05/2017 7:10	6,2	23/05/2017 13:20	6,6
23/05/2017 1:10	1,3	23/05/2017 7:20	5,6	23/05/2017 13:30	3,3
23/05/2017 1:20	1,7	23/05/2017 7:30	4,8	23/05/2017 13:40	4,7
23/05/2017 1:30	1,6	23/05/2017 7:40	4,6	23/05/2017 13:50	6,7
23/05/2017 1:40	1,2	23/05/2017 7:50	5,3	23/05/2017 14:00	7
23/05/2017 1:50	0,9	23/05/2017 8:00	5,4	23/05/2017 14:10	7,1
23/05/2017 2:00	1,5	23/05/2017 8:10	5,9	23/05/2017 14:20	6,9
23/05/2017 2:10	1,3	23/05/2017 8:20	6,5	23/05/2017 14:30	8,1
23/05/2017 2:20	1,4	23/05/2017 8:30	5,5	23/05/2017 14:40	9,1
23/05/2017 2:30	1,3	23/05/2017 8:40	7,2	23/05/2017 14:50	8,4
23/05/2017 2:40	2,4	23/05/2017 8:50	9,7	23/05/2017 15:00	9,4
23/05/2017 2:50	3,2	23/05/2017 9:00	7,8	23/05/2017 15:10	8,5
23/05/2017 3:00	3,5	23/05/2017 9:10	8,9	23/05/2017 15:20	9,5
23/05/2017 3:10	3,3	23/05/2017 9:20	10,5	23/05/2017 15:30	9,5
23/05/2017 3:20	1,9	23/05/2017 9:30	9,3	23/05/2017 15:40	9,7
23/05/2017 3:30	3,9	23/05/2017 9:40	7,1	23/05/2017 15:50	8,8
23/05/2017 3:40	4,3	23/05/2017 9:50	8,4	23/05/2017 16:00	9,2
23/05/2017 3:50	4,8	23/05/2017 10:00	8,9	23/05/2017 16:10	7,5
23/05/2017 4:00	1,6	23/05/2017 10:10	8,3	23/05/2017 16:20	7,9
23/05/2017 4:10	1,2	23/05/2017 10:20	8,9	23/05/2017 16:30	6,9
23/05/2017 4:20	0,7	23/05/2017 10:30	9,3	23/05/2017 16:40	6,6
23/05/2017 4:30	2,2	23/05/2017 10:40	7,6	23/05/2017 16:50	7,3
23/05/2017 4:40	3,7	23/05/2017 10:50	8,4	23/05/2017 17:00	6,4
23/05/2017 4:50	4,9	23/05/2017 11:00	8,6	23/05/2017 17:10	5,5
23/05/2017 5:00	4,2	23/05/2017 11:10	9,5	23/05/2017 17:20	6,8
23/05/2017 5:10	3,5	23/05/2017 11:20	6,3	23/05/2017 17:30	6,9
23/05/2017 5:20	5,3	23/05/2017 11:30	8,5	23/05/2017 17:40	6,2

Fecha	Velocidad	Fecha	Velocidad	Fecha	Velocidad
23/05/2017 17:50	6	24/05/2017 0:00	1,5	24/05/2017 6:10	7,3
23/05/2017 18:00	6,6	24/05/2017 0:10	2	24/05/2017 6:20	8,4
23/05/2017 18:10	5,6	24/05/2017 0:20	1,1	24/05/2017 6:30	9,6
23/05/2017 18:20	5,6	24/05/2017 0:30	1,3	24/05/2017 6:40	7,5
23/05/2017 18:30	6,2	24/05/2017 0:40	2,3	24/05/2017 6:50	6,1
23/05/2017 18:40	6,8	24/05/2017 0:50	2,6	24/05/2017 7:00	5,2
23/05/2017 18:50	5,4	24/05/2017 1:00	2,5	24/05/2017 7:10	4,2
23/05/2017 19:00	5,4	24/05/2017 1:10	1,8	24/05/2017 7:20	6,1
23/05/2017 19:10	4,5	24/05/2017 1:20	3,4	24/05/2017 7:30	8
23/05/2017 19:20	4,7	24/05/2017 1:30	3,1	24/05/2017 7:40	10
23/05/2017 19:30	5,8	24/05/2017 1:40	3,5	24/05/2017 7:50	5,9
23/05/2017 19:40	5,2	24/05/2017 1:50	3,7	24/05/2017 8:00	3,3
23/05/2017 19:50	6,4	24/05/2017 2:00	2,9	24/05/2017 8:10	1,8
23/05/2017 20:00	5	24/05/2017 2:10	2,7	24/05/2017 8:20	2,3
23/05/2017 20:10	3,7	24/05/2017 2:20	2,8	24/05/2017 8:30	4,4
23/05/2017 20:20	1,7	24/05/2017 2:30	3,1	24/05/2017 8:40	6,6
23/05/2017 20:30	0,5	24/05/2017 2:40	4,5	24/05/2017 8:50	5,4
23/05/2017 20:40	1,3	24/05/2017 2:50	4,7	24/05/2017 9:00	6,8
23/05/2017 20:50	1,2	24/05/2017 3:00	4,9	24/05/2017 9:10	7,7
23/05/2017 21:00	1,2	24/05/2017 3:10	5,4	24/05/2017 9:20	8
23/05/2017 21:10	2,3	24/05/2017 3:20	4,7	24/05/2017 9:30	9,3
23/05/2017 21:20	0,9	24/05/2017 3:30	5,4	24/05/2017 9:40	10,3
23/05/2017 21:30	1,5	24/05/2017 3:40	4,7	24/05/2017 9:50	9,7
23/05/2017 21:40	0,8	24/05/2017 3:50	5,5	24/05/2017 10:00	8,9
23/05/2017 21:50	0,9	24/05/2017 4:00	5,9	24/05/2017 10:10	9,6
23/05/2017 22:00	1,5	24/05/2017 4:10	5,2	24/05/2017 10:20	10,5
23/05/2017 22:10	1,1	24/05/2017 4:20	6	24/05/2017 10:30	12,3
23/05/2017 22:20	0,8	24/05/2017 4:30	8,6	24/05/2017 10:40	12,4
23/05/2017 22:30	1,6	24/05/2017 4:40	7,3	24/05/2017 10:50	12,6
23/05/2017 22:40	1,9	24/05/2017 4:50	8,7	24/05/2017 11:00	11,5
23/05/2017 22:50	2	24/05/2017 5:00	8,5	24/05/2017 11:10	12,6
23/05/2017 23:00	2,1	24/05/2017 5:10	10,1	24/05/2017 11:20	13,1
23/05/2017 23:10	3	24/05/2017 5:20	10	24/05/2017 11:30	12,2
23/05/2017 23:20	2,7	24/05/2017 5:30	9,1	24/05/2017 11:40	12,8
23/05/2017 23:30	2,1	24/05/2017 5:40	9,2	24/05/2017 11:50	12,4
23/05/2017 23:40	1,3	24/05/2017 5:50	9	24/05/2017 12:00	12,2
23/05/2017 23:50	1,7	24/05/2017 6:00	10	24/05/2017 12:10	11,7

Fecha	Velocidad	Fecha	Velocidad	Fecha	Velocidad
24/05/2017 12:20	11,6	24/05/2017 18:30	7,6	25/05/2017 0:40	10,5
24/05/2017 12:30	11,3	24/05/2017 18:40	8,3	25/05/2017 0:50	10,7
24/05/2017 12:40	13,6	24/05/2017 18:50	9,6	25/05/2017 1:00	11,5
24/05/2017 12:50	13,6	24/05/2017 19:00	9,1	25/05/2017 1:10	9,4
24/05/2017 13:00	13,7	24/05/2017 19:10	7,8	25/05/2017 1:20	10,5
24/05/2017 13:10	12	24/05/2017 19:20	8,9	25/05/2017 1:30	9,1
24/05/2017 13:20	13,8	24/05/2017 19:30	8,5	25/05/2017 1:40	11,1
24/05/2017 13:30	12,4	24/05/2017 19:40	8,4	25/05/2017 1:50	11,7
24/05/2017 13:40	11,6	24/05/2017 19:50	8	25/05/2017 2:00	10,2
24/05/2017 13:50	12,6	24/05/2017 20:00	7,6	25/05/2017 2:10	11,2
24/05/2017 14:00	13,8	24/05/2017 20:10	8,1	25/05/2017 2:20	9,8
24/05/2017 14:10	13,7	24/05/2017 20:20	9	25/05/2017 2:30	11,1
24/05/2017 14:20	13,4	24/05/2017 20:30	10,6	25/05/2017 2:40	9,8
24/05/2017 14:30	13,4	24/05/2017 20:40	9,1	25/05/2017 2:50	10
24/05/2017 14:40	10,8	24/05/2017 20:50	8,7	25/05/2017 3:00	9,8
24/05/2017 14:50	10,6	24/05/2017 21:00	9,2	25/05/2017 3:10	9,3
24/05/2017 15:00	12,4	24/05/2017 21:10	8,5	25/05/2017 3:20	10,1
24/05/2017 15:10	10,3	24/05/2017 21:20	9,3	25/05/2017 3:30	9,4
24/05/2017 15:20	9,6	24/05/2017 21:30	9,7	25/05/2017 3:40	8
24/05/2017 15:30	10,6	24/05/2017 21:40	8,9	25/05/2017 3:50	7,5
24/05/2017 15:40	10,4	24/05/2017 21:50	8,4	25/05/2017 4:00	7,9
24/05/2017 15:50	10,3	24/05/2017 22:00	7	25/05/2017 4:10	8
24/05/2017 16:00	9,9	24/05/2017 22:10	6,9	25/05/2017 4:20	8,9
24/05/2017 16:10	10,9	24/05/2017 22:20	8,8	25/05/2017 4:30	9,9
24/05/2017 16:20	10,9	24/05/2017 22:30	9,1	25/05/2017 4:40	9,3
24/05/2017 16:30	11,8	24/05/2017 22:40	8,9	25/05/2017 4:50	10,1
24/05/2017 16:40	11,9	24/05/2017 22:50	9,6	25/05/2017 5:00	9,9
24/05/2017 16:50	12,2	24/05/2017 23:00	9,8	25/05/2017 5:10	9,6
24/05/2017 17:00	10,4	24/05/2017 23:10	9,4	25/05/2017 5:20	10
24/05/2017 17:10	9,8	24/05/2017 23:20	8,5	25/05/2017 5:30	10,3
24/05/2017 17:20	9,6	24/05/2017 23:30	9,6	25/05/2017 5:40	8,2
24/05/2017 17:30	8,6	24/05/2017 23:40	10,3	25/05/2017 5:50	8,8
24/05/2017 17:40	10,4	24/05/2017 23:50	10,1	25/05/2017 6:00	10,4
24/05/2017 17:50	9,9	25/05/2017 0:00	9,7	25/05/2017 6:10	8,9
24/05/2017 18:00	8,1	25/05/2017 0:10	9,7	25/05/2017 6:20	10,1
24/05/2017 18:10	7,4	25/05/2017 0:20	9,5	25/05/2017 6:30	9,1
24/05/2017 18:20	8,7	25/05/2017 0:30	10,4	25/05/2017 6:40	9,4

Fecha	Velocidad	Fecha	Velocidad	Fecha	Velocidad
25/05/2017 6:50	8,3	25/05/2017 13:00	10	25/05/2017 19:10	6,7
25/05/2017 7:00	8,3	25/05/2017 13:10	10,6	25/05/2017 19:20	7,2
25/05/2017 7:10	8,7	25/05/2017 13:20	10	25/05/2017 19:30	6
25/05/2017 7:20	9,2	25/05/2017 13:30	10,5	25/05/2017 19:40	4
25/05/2017 7:30	9,5	25/05/2017 13:40	8,6	25/05/2017 19:50	4,3
25/05/2017 7:40	7,6	25/05/2017 13:50	9,9	25/05/2017 20:00	5
25/05/2017 7:50	9,3	25/05/2017 14:00	10	25/05/2017 20:10	4,7
25/05/2017 8:00	9,7	25/05/2017 14:10	9	25/05/2017 20:20	4,3
25/05/2017 8:10	11	25/05/2017 14:20	9,6	25/05/2017 20:30	4,7
25/05/2017 8:20	10,9	25/05/2017 14:30	10	25/05/2017 20:40	4,7
25/05/2017 8:30	10,2	25/05/2017 14:40	9,9	25/05/2017 20:50	3,9
25/05/2017 8:40	10	25/05/2017 14:50	8,9	25/05/2017 21:00	4,7
25/05/2017 8:50	10,4	25/05/2017 15:00	7,6	25/05/2017 21:10	5,6
25/05/2017 9:00	9,3	25/05/2017 15:10	7,7	25/05/2017 21:20	6,3
25/05/2017 9:10	9,9	25/05/2017 15:20	7,6	25/05/2017 21:30	5,9
25/05/2017 9:20	9,7	25/05/2017 15:30	8,2	25/05/2017 21:40	4,4
25/05/2017 9:30	11	25/05/2017 15:40	7	25/05/2017 21:50	5,2
25/05/2017 9:40	12,1	25/05/2017 15:50	6,3	25/05/2017 22:00	7,5
25/05/2017 9:50	12,2	25/05/2017 16:00	5,6	25/05/2017 22:10	6,5
25/05/2017 10:00	11,7	25/05/2017 16:10	7,7	25/05/2017 22:20	6,1
25/05/2017 10:10	11,7	25/05/2017 16:20	7	25/05/2017 22:30	6,8
25/05/2017 10:20	10,7	25/05/2017 16:30	6	25/05/2017 22:40	8,6
25/05/2017 10:30	11,2	25/05/2017 16:40	4,9	25/05/2017 22:50	7,8
25/05/2017 10:40	12,8	25/05/2017 16:50	5,3	25/05/2017 23:00	6,3
25/05/2017 10:50	12	25/05/2017 17:00	7,1	25/05/2017 23:10	7
25/05/2017 11:00	12,5	25/05/2017 17:10	6,2	25/05/2017 23:20	6,1
25/05/2017 11:10	11,5	25/05/2017 17:20	9,3	25/05/2017 23:30	5,5
25/05/2017 11:20	12,8	25/05/2017 17:30	8,2	25/05/2017 23:40	4,3
25/05/2017 11:30	13	25/05/2017 17:40	10,1	25/05/2017 23:50	4,9
25/05/2017 11:40	12,5	25/05/2017 17:50	12,2	26/05/2017 0:00	4,2
25/05/2017 11:50	10,2	25/05/2017 18:00	12	26/05/2017 0:10	4,2
25/05/2017 12:00	11,3	25/05/2017 18:10	12,7	26/05/2017 0:20	4,1
25/05/2017 12:10	9,8	25/05/2017 18:20	10,8	26/05/2017 0:30	3,8
25/05/2017 12:20	12,9	25/05/2017 18:30	11,8	26/05/2017 0:40	4,1
25/05/2017 12:30	9,6	25/05/2017 18:40	9,7	26/05/2017 0:50	6
25/05/2017 12:40	10,7	25/05/2017 18:50	7,3	26/05/2017 1:00	5,5
25/05/2017 12:50	10,9	25/05/2017 19:00	7,3	26/05/2017 1:10	4,8

Fecha	Velocidad	Fecha	Velocidad	Fecha	Velocidad
26/05/2017 1:20	5,1	26/05/2017 7:30	9,8	26/05/2017 13:40	9,5
26/05/2017 1:30	6	26/05/2017 7:40	9,8	26/05/2017 13:50	8,7
26/05/2017 1:40	6,8	26/05/2017 7:50	11	26/05/2017 14:00	8,9
26/05/2017 1:50	7,3	26/05/2017 8:00	9,1	26/05/2017 14:10	7,6
26/05/2017 2:00	7,1	26/05/2017 8:10	9,8	26/05/2017 14:20	9,5
26/05/2017 2:10	6,4	26/05/2017 8:20	10,1	26/05/2017 14:30	10,2
26/05/2017 2:20	6,3	26/05/2017 8:30	9,5	26/05/2017 14:40	9,8
26/05/2017 2:30	6	26/05/2017 8:40	9,4	26/05/2017 14:50	7,9
26/05/2017 2:40	6,3	26/05/2017 8:50	8,8	26/05/2017 15:00	8,7
26/05/2017 2:50	7,4	26/05/2017 9:00	10,2	26/05/2017 15:10	9,6
26/05/2017 3:00	7,4	26/05/2017 9:10	10,2	26/05/2017 15:20	9,8
26/05/2017 3:10	8,2	26/05/2017 9:20	9,9	26/05/2017 15:30	8,8
26/05/2017 3:20	9	26/05/2017 9:30	10,6	26/05/2017 15:40	8,5
26/05/2017 3:30	7,4	26/05/2017 9:40	11,5	26/05/2017 15:50	9,1
26/05/2017 3:40	7,6	26/05/2017 9:50	11,3	26/05/2017 16:00	6,7
26/05/2017 3:50	7,5	26/05/2017 10:00	10,7	26/05/2017 16:10	9,9
26/05/2017 4:00	7,8	26/05/2017 10:10	9,3	26/05/2017 16:20	9
26/05/2017 4:10	7,3	26/05/2017 10:20	10,8	26/05/2017 16:30	8,8
26/05/2017 4:20	8,3	26/05/2017 10:30	11,9	26/05/2017 16:40	9,2
26/05/2017 4:30	8,9	26/05/2017 10:40	10,5	26/05/2017 16:50	6,9
26/05/2017 4:40	8,8	26/05/2017 10:50	11,9	26/05/2017 17:00	6,3
26/05/2017 4:50	9,2	26/05/2017 11:00	10,1	26/05/2017 17:10	5,8
26/05/2017 5:00	11,5	26/05/2017 11:10	11,5	26/05/2017 17:20	3,9
26/05/2017 5:10	11,3	26/05/2017 11:20	10,8	26/05/2017 17:30	5,1
26/05/2017 5:20	10,7	26/05/2017 11:30	10,5	26/05/2017 17:40	4,1
26/05/2017 5:30	10,8	26/05/2017 11:40	9,5	26/05/2017 17:50	3,6
26/05/2017 5:40	9,1	26/05/2017 11:50	9	26/05/2017 18:00	3,2
26/05/2017 5:50	10,8	26/05/2017 12:00	9,1	26/05/2017 18:10	3,2
26/05/2017 6:00	11,4	26/05/2017 12:10	8,8	26/05/2017 18:20	2,9
26/05/2017 6:10	11,5	26/05/2017 12:20	8,5	26/05/2017 18:30	2
26/05/2017 6:20	10,1	26/05/2017 12:30	10,7	26/05/2017 18:40	0,7
26/05/2017 6:30	11,2	26/05/2017 12:40	8,3	26/05/2017 18:50	1
26/05/2017 6:40	9,2	26/05/2017 12:50	9,7	26/05/2017 19:00	3,1
26/05/2017 6:50	9,7	26/05/2017 13:00	9,5	26/05/2017 19:10	4,3
26/05/2017 7:00	8,4	26/05/2017 13:10	8,7	26/05/2017 19:20	4,5
26/05/2017 7:10	10,4	26/05/2017 13:20	9,9	26/05/2017 19:30	2,7
26/05/2017 7:20	10,7	26/05/2017 13:30	8,4	26/05/2017 19:40	1,8

Fecha	Velocidad	Fecha	Velocidad	Fecha	Velocidad
26/05/2017 19:50	1,2	27/05/2017 2:00	2	27/05/2017 8:50	0,9
26/05/2017 20:00	0,8	27/05/2017 2:10	1,8	27/05/2017 9:00	1,5
26/05/2017 20:10	1,2	27/05/2017 2:20	1,3	27/05/2017 9:10	2,8
26/05/2017 20:20	2,3	27/05/2017 2:30	2,2	27/05/2017 9:20	3,5
26/05/2017 20:30	2,3	27/05/2017 2:40	1,9	27/05/2017 9:30	3,3
26/05/2017 20:40	3,3	27/05/2017 2:50	3,3	27/05/2017 9:40	4,2
26/05/2017 20:50	2,8	27/05/2017 3:00	3,7	27/05/2017 9:50	3,1
26/05/2017 21:00	1,4	27/05/2017 3:10	2,9	27/05/2017 10:00	6,7
26/05/2017 21:10	1	27/05/2017 3:20	2,3	27/05/2017 10:10	5,9
26/05/2017 21:20	0,8	27/05/2017 3:30	2,2	27/05/2017 10:20	5,1
26/05/2017 21:30	0,4	27/05/2017 3:40	1,8	27/05/2017 10:30	6,9
26/05/2017 21:40	1,2	27/05/2017 3:50	1	27/05/2017 10:40	6,7
26/05/2017 21:50	1,8	27/05/2017 4:00	1,5	27/05/2017 10:50	6,2
26/05/2017 22:00	2	27/05/2017 4:10	2,7	27/05/2017 11:00	8,6
26/05/2017 22:10	1,8	27/05/2017 4:20	3,8	27/05/2017 11:10	7,4
26/05/2017 22:20	1,2	27/05/2017 4:30	4,2	27/05/2017 11:20	7
26/05/2017 22:30	0,9	27/05/2017 4:40	3,5	27/05/2017 11:30	6,8
26/05/2017 22:40	0,6	27/05/2017 4:50	2,1	27/05/2017 11:40	3,2
26/05/2017 22:50	1,4	27/05/2017 5:00	2,5	27/05/2017 11:50	4,2
26/05/2017 23:00	2	27/05/2017 5:10	2,6	27/05/2017 12:00	4
26/05/2017 23:10	1,1	27/05/2017 5:20	4,3	27/05/2017 12:10	4,6
26/05/2017 23:20	1,6	27/05/2017 5:30	4	27/05/2017 12:20	7
26/05/2017 23:30	2	27/05/2017 5:40	4,5	27/05/2017 12:30	7,8
26/05/2017 23:40	1,4	27/05/2017 5:50	2,6	27/05/2017 12:40	8,1
26/05/2017 23:50	1,8	27/05/2017 6:00	2,4	27/05/2017 12:50	8
27/05/2017 0:00	2,1	27/05/2017 6:20	1,9	27/05/2017 13:00	9,3
27/05/2017 0:10	2,7	27/05/2017 7:00	1,8	27/05/2017 13:10	8,5
27/05/2017 0:20	2,3	27/05/2017 7:10	1,5	27/05/2017 13:20	8,3
27/05/2017 0:30	1,9	27/05/2017 7:20	1,9	27/05/2017 13:30	8,6
27/05/2017 0:40	1	27/05/2017 7:30	1,4	27/05/2017 13:40	9,1
27/05/2017 0:50	1,1	27/05/2017 7:40	1,9	27/05/2017 13:50	8,9
27/05/2017 1:00	1,6	27/05/2017 7:50	2,3	27/05/2017 14:00	7,3
27/05/2017 1:10	1	27/05/2017 8:00	1,9	27/05/2017 14:10	7,2
27/05/2017 1:20	1,5	27/05/2017 8:10	1,7	27/05/2017 14:20	5,6
27/05/2017 1:30	0,7	27/05/2017 8:20	2,1	27/05/2017 14:30	3,2
27/05/2017 1:40	0,9	27/05/2017 8:30	2,4	27/05/2017 14:40	5,8
27/05/2017 1:50	2	27/05/2017 8:40	2,1	27/05/2017 14:50	5,2

Fecha	Velocidad	Fecha	Velocidad	Fecha	Velocidad
27/05/2017 15:00	6,9	27/05/2017 21:10	1,6	28/05/2017 3:20	1,1
27/05/2017 15:10	3,9	27/05/2017 21:20	2,7	28/05/2017 3:30	1,3
27/05/2017 15:20	4,4	27/05/2017 21:30	2,7	28/05/2017 3:40	0,5
27/05/2017 15:30	3,5	27/05/2017 21:40	2,8	28/05/2017 3:50	0,8
27/05/2017 15:40	3,5	27/05/2017 21:50	2,4	28/05/2017 4:00	0,7
27/05/2017 15:50	2,3	27/05/2017 22:00	1,3	28/05/2017 4:10	1,1
27/05/2017 16:00	2,6	27/05/2017 22:10	1,3	28/05/2017 4:20	1,1
27/05/2017 16:10	3,1	27/05/2017 22:20	0,7	28/05/2017 4:30	1,4
27/05/2017 16:20	3,1	27/05/2017 22:30	0,7	28/05/2017 4:40	1,4
27/05/2017 16:30	4,7	27/05/2017 22:40	1,3	28/05/2017 4:50	2,3
27/05/2017 16:40	4	27/05/2017 22:50	1,6	28/05/2017 5:00	2,8
27/05/2017 16:50	3,1	27/05/2017 23:00	2,4	28/05/2017 5:10	3
27/05/2017 17:00	2,8	27/05/2017 23:10	2,2	28/05/2017 5:20	2,6
27/05/2017 17:10	3,4	27/05/2017 23:20	0,6	28/05/2017 5:30	2,3
27/05/2017 17:20	2,8	27/05/2017 23:30	0,6	28/05/2017 5:40	1,8
27/05/2017 17:30	2,9	27/05/2017 23:40	0,6	28/05/2017 5:50	2,1
27/05/2017 17:40	3	27/05/2017 23:50	1,1	28/05/2017 6:00	3,6
27/05/2017 17:50	4,5	28/05/2017 0:00	1,4	28/05/2017 6:10	2,4
27/05/2017 18:00	3,6	28/05/2017 0:10	1,1	28/05/2017 6:20	2
27/05/2017 18:10	5,1	28/05/2017 0:20	0,8	28/05/2017 6:30	3,4
27/05/2017 18:20	5	28/05/2017 0:30	2	28/05/2017 6:40	4,2
27/05/2017 18:30	6	28/05/2017 0:40	3,3	28/05/2017 6:50	3,9
27/05/2017 18:40	5,6	28/05/2017 0:50	2,5	28/05/2017 7:00	2,8
27/05/2017 18:50	4,1	28/05/2017 1:00	3,1	28/05/2017 7:10	2,2
27/05/2017 19:00	2,7	28/05/2017 1:10	3,7	28/05/2017 7:20	2,5
27/05/2017 19:10	2	28/05/2017 1:20	3,7	28/05/2017 7:30	2,8
27/05/2017 19:20	2,1	28/05/2017 1:30	4,5	28/05/2017 7:40	2,3
27/05/2017 19:30	0,9	28/05/2017 1:40	3,6	28/05/2017 7:50	3,2
27/05/2017 19:40	1,1	28/05/2017 1:50	3,3	28/05/2017 8:00	3,7
27/05/2017 19:50	0,8	28/05/2017 2:00	3,5	28/05/2017 8:10	3,4
27/05/2017 20:00	1	28/05/2017 2:10	2,3	28/05/2017 8:20	3,2
27/05/2017 20:10	1	28/05/2017 2:20	2,8	28/05/2017 8:30	3,9
27/05/2017 20:20	2,2	28/05/2017 2:30	2,2	28/05/2017 8:40	2,9
27/05/2017 20:30	2,5	28/05/2017 2:40	1,3	28/05/2017 8:50	3
27/05/2017 20:40	1,7	28/05/2017 2:50	1,5	28/05/2017 9:00	2,3
27/05/2017 20:50	2,2	28/05/2017 3:00	1,8	28/05/2017 9:10	1,6
27/05/2017 21:00	1,1	28/05/2017 3:10	1,4	28/05/2017 9:20	5,4

Fecha	Velocidad	Fecha	Velocidad	Fecha	Velocidad
28/05/2017 9:50	6,2	28/05/2017 16:00	4,6	28/05/2017 22:30	0,7
28/05/2017 10:00	7,5	28/05/2017 16:10	5,5	28/05/2017 22:40	1,2
28/05/2017 10:10	8,7	28/05/2017 16:20	5,1	28/05/2017 22:50	0,9
28/05/2017 10:20	10,6	28/05/2017 16:50	4,3	28/05/2017 23:00	1,3
28/05/2017 10:30	9,2	28/05/2017 17:00	4,4	28/05/2017 23:10	2,1
28/05/2017 10:40	8,5	28/05/2017 17:10	3,8	28/05/2017 23:20	1,8
28/05/2017 10:50	7,2	28/05/2017 17:20	4,1	28/05/2017 23:30	2,5
28/05/2017 11:00	8,9	28/05/2017 17:30	3,3	28/05/2017 23:40	3,4
28/05/2017 11:10	9,6	28/05/2017 17:40	2,9	28/05/2017 23:50	3,2
28/05/2017 11:20	9,2	28/05/2017 17:50	2,5	29/05/2017 0:00	3,1
28/05/2017 11:30	9	28/05/2017 18:00	1,8	29/05/2017 0:10	1,5
28/05/2017 11:40	8,8	28/05/2017 18:10	1,3	29/05/2017 0:20	0,9
28/05/2017 11:50	7,2	28/05/2017 18:20	1,1	29/05/2017 0:30	1,9
28/05/2017 12:00	8,6	28/05/2017 18:30	1,1	29/05/2017 0:40	2,8
28/05/2017 12:10	7,1	28/05/2017 18:40	1,7	29/05/2017 0:50	2,2
28/05/2017 12:20	7,6	28/05/2017 18:50	1,8	29/05/2017 1:00	0,9
28/05/2017 12:30	8,3	28/05/2017 19:00	1,7	29/05/2017 1:10	2,4
28/05/2017 12:40	4,6	28/05/2017 19:10	1,7	29/05/2017 1:20	2,9
28/05/2017 12:50	4,3	28/05/2017 19:20	2	29/05/2017 1:30	1,8
28/05/2017 13:00	3,7	28/05/2017 19:30	1,9	29/05/2017 1:40	1,2
28/05/2017 13:10	2,7	28/05/2017 19:40	2,1	29/05/2017 1:50	1,2
28/05/2017 13:20	3,3	28/05/2017 19:50	1,9	29/05/2017 2:00	0,4
28/05/2017 13:30	3,5	28/05/2017 20:00	1,7	29/05/2017 2:10	0,7
28/05/2017 13:40	4,6	28/05/2017 20:10	1,5	29/05/2017 2:20	1,4
28/05/2017 13:50	4,8	28/05/2017 20:20	0,9	29/05/2017 2:30	1,7
28/05/2017 14:00	4,8	28/05/2017 20:30	0,8	29/05/2017 2:40	1,6
28/05/2017 14:10	4,7	28/05/2017 20:40	0,8	29/05/2017 2:50	1,9
28/05/2017 14:20	3,2	28/05/2017 20:50	1	29/05/2017 3:00	0,9
28/05/2017 14:30	5,5	28/05/2017 21:00	1,1	29/05/2017 3:10	1,8
28/05/2017 14:40	6	28/05/2017 21:10	1,1	29/05/2017 3:20	2,7
28/05/2017 14:50	5,5	28/05/2017 21:20	1,6	29/05/2017 3:30	4
28/05/2017 15:00	4,1	28/05/2017 21:30	1,5	29/05/2017 3:40	2,6
28/05/2017 15:10	5,1	28/05/2017 21:40	1,4	29/05/2017 3:50	2,7
28/05/2017 15:20	4,7	28/05/2017 21:50	0,6	29/05/2017 4:00	1,8
28/05/2017 15:30	5,6	28/05/2017 22:00	1,6	29/05/2017 4:10	1,2
28/05/2017 15:40	5,5	28/05/2017 22:10	1,5	29/05/2017 4:20	0,9
28/05/2017 15:50	5,2	28/05/2017 22:20	1,2	29/05/2017 4:30	1,3

Fecha	Velocidad	Fecha	Velocidad	Fecha	Velocidad
29/05/2017 4:40	1,6	29/05/2017 12:00	6,4	29/05/2017 18:10	2,3
29/05/2017 4:50	1,4	29/05/2017 12:10	6,2	29/05/2017 18:20	2,5
29/05/2017 5:00	2,5	29/05/2017 12:20	6,2	29/05/2017 18:30	1,9
29/05/2017 5:10	2,6	29/05/2017 12:30	7,5	29/05/2017 18:40	2,2
29/05/2017 5:20	1,9	29/05/2017 12:40	8,2	29/05/2017 18:50	2,4
29/05/2017 5:30	2,4	29/05/2017 12:50	7,8	29/05/2017 19:00	2,2
29/05/2017 5:40	2,5	29/05/2017 13:00	8,3	29/05/2017 19:10	1,5
29/05/2017 5:50	1,4	29/05/2017 13:10	5,8	29/05/2017 19:20	1,8
29/05/2017 6:00	0,6	29/05/2017 13:20	6,9	29/05/2017 19:30	1,6
29/05/2017 6:10	0,7	29/05/2017 13:30	7,7	29/05/2017 19:40	0,8
29/05/2017 6:20	0,5	29/05/2017 13:40	7,2	29/05/2017 19:50	1,8
29/05/2017 6:30	0,8	29/05/2017 13:50	6,8	29/05/2017 20:00	1,4
29/05/2017 6:40	0,8	29/05/2017 14:00	5,7	29/05/2017 20:10	1,3
29/05/2017 6:50	1	29/05/2017 14:10	4,9	29/05/2017 20:20	0,7
29/05/2017 7:00	1,6	29/05/2017 14:20	6,1	29/05/2017 20:30	1,2
29/05/2017 7:10	2,2	29/05/2017 14:30	6,2	29/05/2017 20:40	0,9
29/05/2017 7:20	2	29/05/2017 14:40	6,2	29/05/2017 20:50	1,2
29/05/2017 7:30	1,3	29/05/2017 14:50	4,8	29/05/2017 21:00	0,7
29/05/2017 7:40	1,1	29/05/2017 15:00	4,6	29/05/2017 21:10	0,6
29/05/2017 8:00	1,4	29/05/2017 15:10	3,5	29/05/2017 21:20	0,4
29/05/2017 9:10	2,3	29/05/2017 15:20	4,2	29/05/2017 21:30	0,7
29/05/2017 9:20	2,3	29/05/2017 15:30	4,3	29/05/2017 21:40	0,6
29/05/2017 9:30	2,8	29/05/2017 15:40	3,2	29/05/2017 21:50	0,4
29/05/2017 9:40	4,1	29/05/2017 15:50	2,6	29/05/2017 22:00	1,1
29/05/2017 9:50	3,7	29/05/2017 16:00	3,7	29/05/2017 22:10	2,4
29/05/2017 10:00	3,1	29/05/2017 16:10	4,4	29/05/2017 22:20	2,9
29/05/2017 10:10	3,1	29/05/2017 16:20	4,2	29/05/2017 22:30	2,4
29/05/2017 10:20	1,6	29/05/2017 16:30	3,3	29/05/2017 22:40	2
29/05/2017 10:30	2,3	29/05/2017 16:40	2,5	29/05/2017 22:50	1,5
29/05/2017 10:40	1,7	29/05/2017 16:50	2,7	29/05/2017 23:00	1,6
29/05/2017 10:50	1,1	29/05/2017 17:00	2,3	29/05/2017 23:10	1,4
29/05/2017 11:00	1,8	29/05/2017 17:10	1,5	29/05/2017 23:20	0,8
29/05/2017 11:10	0,9	29/05/2017 17:20	1,1	29/05/2017 23:30	1,1
29/05/2017 11:20	1,1	29/05/2017 17:30	1,3	29/05/2017 23:40	0,7
29/05/2017 11:30	5,1	29/05/2017 17:40	1,8	29/05/2017 23:50	0,7
29/05/2017 11:40	6,1	29/05/2017 17:50	1,2	30/05/2017 0:00	0,4
29/05/2017 11:50	7	29/05/2017 18:00	1,5	30/05/2017 0:10	1

Fecha	Velocidad	Fecha	Velocidad	Fecha	Velocidad
30/05/2017 0:20	1,1	30/05/2017 6:30	2,1	30/05/2017 12:40	11
30/05/2017 0:30	1,8	30/05/2017 6:40	3	30/05/2017 12:50	12
30/05/2017 0:40	1,2	30/05/2017 6:50	2,7	30/05/2017 13:00	12,3
30/05/2017 0:50	0,9	30/05/2017 7:00	1,4	30/05/2017 13:10	11,2
30/05/2017 1:00	1,2	30/05/2017 7:10	1	30/05/2017 13:20	13,7
30/05/2017 1:10	1,8	30/05/2017 7:20	4	30/05/2017 13:30	11,7
30/05/2017 1:20	1,2	30/05/2017 7:30	4	30/05/2017 13:40	12,2
30/05/2017 1:30	0,5	30/05/2017 7:40	2,9	30/05/2017 13:50	11,5
30/05/2017 1:40	1,2	30/05/2017 7:50	2,3	30/05/2017 14:00	11,3
30/05/2017 1:50	1,8	30/05/2017 8:00	6,2	30/05/2017 14:10	10
30/05/2017 2:00	1	30/05/2017 8:10	6,2	30/05/2017 14:20	8,6
30/05/2017 2:10	0,7	30/05/2017 8:20	7,3	30/05/2017 14:30	9,4
30/05/2017 2:20	3,5	30/05/2017 8:30	6,6	30/05/2017 14:40	9,4
30/05/2017 2:30	3,9	30/05/2017 8:40	6,5	30/05/2017 14:50	8,6
30/05/2017 2:40	3,2	30/05/2017 8:50	8,2	30/05/2017 15:00	9,9
30/05/2017 2:50	4,8	30/05/2017 9:00	9	30/05/2017 15:10	10,4
30/05/2017 3:00	6	30/05/2017 9:10	9,9	30/05/2017 15:20	8,5
30/05/2017 3:10	6,1	30/05/2017 9:20	10	30/05/2017 15:30	9,4
30/05/2017 3:20	6	30/05/2017 9:30	9,2	30/05/2017 15:40	7,7
30/05/2017 3:30	5	30/05/2017 9:40	10,4	30/05/2017 15:50	6,5
30/05/2017 3:40	4,7	30/05/2017 9:50	10,6	30/05/2017 16:00	3,9
30/05/2017 3:50	4,5	30/05/2017 10:00	10,9	30/05/2017 16:10	3,5
30/05/2017 4:00	4	30/05/2017 10:10	9	30/05/2017 16:20	3,4
30/05/2017 4:10	2,2	30/05/2017 10:20	10,8	30/05/2017 16:30	3,7
30/05/2017 4:20	1,8	30/05/2017 10:30	11,6	30/05/2017 16:40	4
30/05/2017 4:30	2,6	30/05/2017 10:40	9,7	30/05/2017 16:50	4,9
30/05/2017 4:40	2,3	30/05/2017 10:50	10,8	30/05/2017 17:00	5,5
30/05/2017 4:50	2	30/05/2017 11:00	10,3	30/05/2017 17:10	4,7
30/05/2017 5:00	1,5	30/05/2017 11:10	10,5	30/05/2017 17:20	4
30/05/2017 5:10	0,7	30/05/2017 11:20	12,7	30/05/2017 17:40	3,4
30/05/2017 5:20	0,9	30/05/2017 11:30	12,4	30/05/2017 17:50	3,6
30/05/2017 5:30	2,6	30/05/2017 11:40	11,5	30/05/2017 18:00	2,6
30/05/2017 5:40	1	30/05/2017 11:50	13	30/05/2017 18:10	2
30/05/2017 5:50	1,1	30/05/2017 12:00	10,6	30/05/2017 18:20	1,7
30/05/2017 6:00	1,8	30/05/2017 12:10	10,5	30/05/2017 18:30	2
30/05/2017 6:10	1,9	30/05/2017 12:20	11,7	30/05/2017 18:40	1,3
30/05/2017 6:20	1,4	30/05/2017 12:30	11,8	30/05/2017 18:50	1,3

Fecha	Velocidad	Fecha	Velocidad	Fecha	Velocidad
30/05/2017 19:00	1,2	31/05/2017 1:10	3,8	31/05/2017 7:20	14,5
30/05/2017 19:10	0,9	31/05/2017 1:20	3	31/05/2017 7:30	13,4
30/05/2017 19:20	0,6	31/05/2017 1:30	3,4	31/05/2017 7:40	13,1
30/05/2017 19:30	0,7	31/05/2017 1:40	4,1	31/05/2017 7:50	13,9
30/05/2017 19:40	0,6	31/05/2017 1:50	3,2	31/05/2017 8:00	12,8
30/05/2017 19:50	2,6	31/05/2017 2:00	6	31/05/2017 8:10	11,5
30/05/2017 20:00	2,4	31/05/2017 2:10	7,4	31/05/2017 8:20	12,7
30/05/2017 20:10	2,4	31/05/2017 2:20	5,5	31/05/2017 8:30	10,9
30/05/2017 20:20	2	31/05/2017 2:30	5,1	31/05/2017 8:40	12,5
30/05/2017 20:30	2	31/05/2017 2:40	4,8	31/05/2017 8:50	12,7
30/05/2017 20:40	3,6	31/05/2017 2:50	4,1	31/05/2017 9:00	12,4
30/05/2017 20:50	4,1	31/05/2017 3:00	4,9	31/05/2017 9:10	11,8
30/05/2017 21:00	4,1	31/05/2017 3:10	5,7	31/05/2017 9:20	10,5
30/05/2017 21:10	3,4	31/05/2017 3:20	5,6	31/05/2017 9:30	11,7
30/05/2017 21:20	3,6	31/05/2017 3:30	6,9	31/05/2017 9:40	11,3
30/05/2017 21:30	2,9	31/05/2017 3:40	6	31/05/2017 9:50	11,1
30/05/2017 21:40	3,5	31/05/2017 3:50	5,6	31/05/2017 10:00	10,7
30/05/2017 21:50	4,3	31/05/2017 4:00	6,9	31/05/2017 10:10	12
30/05/2017 22:00	4,1	31/05/2017 4:10	6,9	31/05/2017 10:20	13
30/05/2017 22:10	4,5	31/05/2017 4:20	7,3	31/05/2017 10:30	14
30/05/2017 22:20	6,2	31/05/2017 4:30	9,1	31/05/2017 10:40	11,2
30/05/2017 22:30	5,6	31/05/2017 4:40	10,3	31/05/2017 10:50	10,8
30/05/2017 22:40	5,5	31/05/2017 4:50	12,3	31/05/2017 11:00	11,7
30/05/2017 22:50	5,1	31/05/2017 5:00	9,9	31/05/2017 11:10	12,7
30/05/2017 23:00	5,9	31/05/2017 5:10	11,5	31/05/2017 11:20	12,3
30/05/2017 23:10	5,6	31/05/2017 5:20	10,4	31/05/2017 11:30	12
30/05/2017 23:20	5,1	31/05/2017 5:30	8,8	31/05/2017 11:40	13
30/05/2017 23:30	5,4	31/05/2017 5:40	9,3	31/05/2017 11:50	12,9
30/05/2017 23:40	4,3	31/05/2017 5:50	9,6	31/05/2017 12:00	13
30/05/2017 23:50	4,3	31/05/2017 6:00	11,3	31/05/2017 12:10	13
31/05/2017 0:00	5,3	31/05/2017 6:10	11,1	31/05/2017 12:20	12,2
31/05/2017 0:10	5	31/05/2017 6:20	11	31/05/2017 12:30	12,5
31/05/2017 0:20	4,8	31/05/2017 6:30	13,5	31/05/2017 12:40	13,9
31/05/2017 0:30	4	31/05/2017 6:40	12,9	31/05/2017 12:50	11,9
31/05/2017 0:40	4,7	31/05/2017 6:50	15,1	31/05/2017 13:00	13,8
31/05/2017 0:50	4,8	31/05/2017 7:00	14,7	31/05/2017 13:10	12
31/05/2017 1:00	4,3	31/05/2017 7:10	15,5	31/05/2017 13:20	11,3

Fecha	Velocidad	Fecha	Velocidad	Fecha	Velocidad
31/05/2017 13:30	11,9	31/05/2017 16:50	8,2	31/05/2017 20:10	4,3
31/05/2017 13:40	12,2	31/05/2017 17:00	8,5	31/05/2017 20:20	3,9
31/05/2017 13:50	10,8	31/05/2017 17:10	7,9	31/05/2017 20:30	3,7
31/05/2017 14:00	10,8	31/05/2017 17:20	6,8	31/05/2017 20:40	2,7
31/05/2017 14:10	10,3	31/05/2017 17:30	8,3	31/05/2017 20:50	2,2
31/05/2017 14:20	10,2	31/05/2017 17:40	6,2	31/05/2017 21:00	3,8
31/05/2017 14:30	9,8	31/05/2017 17:50	3,8	31/05/2017 21:10	3,3
31/05/2017 14:40	8,4	31/05/2017 18:00	4,5	31/05/2017 21:20	2,7
31/05/2017 14:50	8,4	31/05/2017 18:10	3,7	31/05/2017 21:30	3,5
31/05/2017 15:00	9,2	31/05/2017 18:20	4,3	31/05/2017 21:40	2,5
31/05/2017 15:10	9,5	31/05/2017 18:30	4,4	31/05/2017 21:50	2
31/05/2017 15:20	10,4	31/05/2017 18:40	3,4	31/05/2017 22:00	5,6
31/05/2017 15:30	9,9	31/05/2017 18:50	2,8	31/05/2017 22:10	6,5
31/05/2017 15:40	8,4	31/05/2017 19:00	2,1	31/05/2017 22:20	9,5
31/05/2017 15:50	8,2	31/05/2017 19:10	2,1	31/05/2017 22:30	9,7
31/05/2017 16:00	8,2	31/05/2017 19:20	2	31/05/2017 22:40	8,7
31/05/2017 16:10	8,2	31/05/2017 19:30	1	31/05/2017 22:50	10,5
31/05/2017 16:20	8,5	31/05/2017 19:40	1,2	31/05/2017 23:00	7
31/05/2017 16:30	8,7	31/05/2017 19:50	1,7		
31/05/2017 16:40	9,4	31/05/2017 20:00	2,5		

Fecha	Velocidad	Fecha	Velocidad	Fecha	Velocidad
1/06/2017 0:00	6,3	1/06/2017 7:10	6,5	1/06/2017 13:20	11,7
1/06/2017 0:10	6,9	1/06/2017 7:20	7,8	1/06/2017 13:30	11,6
1/06/2017 0:20	7,6	1/06/2017 7:30	8,1	1/06/2017 13:40	12,2
1/06/2017 0:30	8,1	1/06/2017 7:40	8	1/06/2017 13:50	11,2
1/06/2017 0:40	7,6	1/06/2017 7:50	6,7	1/06/2017 14:00	10,2
1/06/2017 0:50	6,5	1/06/2017 8:00	7,6	1/06/2017 14:10	10,6
1/06/2017 1:00	7,3	1/06/2017 8:10	7,5	1/06/2017 14:20	9,4
1/06/2017 1:10	6,6	1/06/2017 8:20	6,9	1/06/2017 14:30	10,1
1/06/2017 1:20	6,3	1/06/2017 8:30	7,1	1/06/2017 14:40	9,4
1/06/2017 1:30	6,8	1/06/2017 8:40	7,5	1/06/2017 14:50	8,8
1/06/2017 1:40	5,8	1/06/2017 8:50	7,2	1/06/2017 15:00	9,1
1/06/2017 1:50	7,3	1/06/2017 9:00	7,5	1/06/2017 15:10	9,6
1/06/2017 2:00	7	1/06/2017 9:10	7,1	1/06/2017 15:20	7,5
1/06/2017 2:10	6	1/06/2017 9:20	7,5	1/06/2017 15:30	8
1/06/2017 2:20	6,4	1/06/2017 9:30	9,3	1/06/2017 15:40	8,3
1/06/2017 2:30	6,9	1/06/2017 9:40	7,5	1/06/2017 16:00	7,4
1/06/2017 2:40	6,8	1/06/2017 9:50	8,2	1/06/2017 16:10	6,5
1/06/2017 2:50	7,6	1/06/2017 10:00	8,5	1/06/2017 16:20	4,3
1/06/2017 3:00	6,9	1/06/2017 10:10	9,3	1/06/2017 16:30	4,6
1/06/2017 3:10	5,9	1/06/2017 10:20	9,4	1/06/2017 16:40	3,6
1/06/2017 3:20	5,4	1/06/2017 10:30	9,2	1/06/2017 16:50	4,2
1/06/2017 3:30	6,9	1/06/2017 10:40	9	1/06/2017 17:00	3,8
1/06/2017 3:40	6,6	1/06/2017 10:50	7,9	1/06/2017 17:10	2,1
1/06/2017 3:50	7,9	1/06/2017 11:00	8	1/06/2017 17:20	3,7
1/06/2017 4:00	9,1	1/06/2017 11:10	9,9	1/06/2017 17:30	3,7
1/06/2017 5:10	6,6	1/06/2017 11:20	9,5	1/06/2017 17:40	4
1/06/2017 5:20	7,1	1/06/2017 11:30	11,2	1/06/2017 17:50	2,7
1/06/2017 5:30	9,2	1/06/2017 11:40	9,4	1/06/2017 18:00	3,6
1/06/2017 5:40	8,8	1/06/2017 11:50	10,9	1/06/2017 18:10	4
1/06/2017 5:50	8,2	1/06/2017 12:00	10,8	1/06/2017 18:20	4,1
1/06/2017 6:00	9,4	1/06/2017 12:10	11,3	1/06/2017 18:30	3,5
1/06/2017 6:10	9,2	1/06/2017 12:20	12,4	1/06/2017 18:40	3,3
1/06/2017 6:20	8,1	1/06/2017 12:30	12,4	1/06/2017 18:50	4
1/06/2017 6:30	8,2	1/06/2017 12:40	11,5	1/06/2017 19:00	4,1
1/06/2017 6:40	8,2	1/06/2017 12:50	10	1/06/2017 19:10	4
1/06/2017 6:50	8,4	1/06/2017 13:00	10,4	1/06/2017 19:20	2,9
1/06/2017 7:00	7,7	1/06/2017 13:10	9,8	1/06/2017 19:30	2,4

Fecha	Velocidad	Fecha	Velocidad	Fecha	Velocidad
1/06/2017 19:40	2,6	2/06/2017 1:50	4,8	2/06/2017 8:00	10,1
1/06/2017 19:50	1,5	2/06/2017 2:00	4,6	2/06/2017 8:10	8,2
1/06/2017 20:00	1,8	2/06/2017 2:10	7,5	2/06/2017 8:20	8,4
1/06/2017 20:10	2,2	2/06/2017 2:20	6,9	2/06/2017 8:30	9,3
1/06/2017 20:20	2	2/06/2017 2:30	6,5	2/06/2017 8:40	9,7
1/06/2017 20:30	2,2	2/06/2017 2:40	7,2	2/06/2017 8:50	9,5
1/06/2017 20:40	3,2	2/06/2017 2:50	5,8	2/06/2017 9:00	10,4
1/06/2017 20:50	2,4	2/06/2017 3:00	5,4	2/06/2017 9:10	11,1
1/06/2017 21:00	2,5	2/06/2017 3:10	5,4	2/06/2017 9:20	12,1
1/06/2017 21:10	2,2	2/06/2017 3:20	6,3	2/06/2017 9:30	10,6
1/06/2017 21:20	1,7	2/06/2017 3:30	6,3	2/06/2017 9:40	9,9
1/06/2017 21:30	2,1	2/06/2017 3:40	5,8	2/06/2017 9:50	10,2
1/06/2017 21:40	7,5	2/06/2017 3:50	5,8	2/06/2017 10:00	9,9
1/06/2017 21:50	7,1	2/06/2017 4:00	5,2	2/06/2017 10:10	10,8
1/06/2017 22:00	6,7	2/06/2017 4:10	6,5	2/06/2017 10:20	9,5
1/06/2017 22:10	5,6	2/06/2017 4:20	5,8	2/06/2017 10:30	10,4
1/06/2017 22:20	4,7	2/06/2017 4:30	6,3	2/06/2017 10:40	11,6
1/06/2017 22:30	4,4	2/06/2017 4:40	7,1	2/06/2017 10:50	10,8
1/06/2017 22:40	5,9	2/06/2017 4:50	6,8	2/06/2017 11:00	12,1
1/06/2017 22:50	4,9	2/06/2017 5:00	6,3	2/06/2017 11:10	12,1
1/06/2017 23:00	4,1	2/06/2017 5:10	7,1	2/06/2017 11:20	10
1/06/2017 23:10	4,9	2/06/2017 5:20	7,5	2/06/2017 11:30	10,9
1/06/2017 23:20	4,5	2/06/2017 5:30	6,8	2/06/2017 11:40	10,7
1/06/2017 23:30	5,1	2/06/2017 5:40	5,1	2/06/2017 11:50	9,5
1/06/2017 23:40	4,9	2/06/2017 5:50	5,5	2/06/2017 12:00	10,8
1/06/2017 23:50	5	2/06/2017 6:00	5,1	2/06/2017 12:10	9,6
2/06/2017 0:00	5,3	2/06/2017 6:10	6,8	2/06/2017 12:20	10,7
2/06/2017 0:10	5,2	2/06/2017 6:20	7	2/06/2017 12:30	9,4
2/06/2017 0:20	5	2/06/2017 6:30	5,7	2/06/2017 12:40	10
2/06/2017 0:30	5,4	2/06/2017 6:40	2,8	2/06/2017 12:50	9,8
2/06/2017 0:40	5,1	2/06/2017 6:50	2,4	2/06/2017 13:00	10,4
2/06/2017 0:50	5,5	2/06/2017 7:00	1,6	2/06/2017 13:10	9,6
2/06/2017 1:00	5,8	2/06/2017 7:10	1,6	2/06/2017 13:20	9,7
2/06/2017 1:10	7,1	2/06/2017 7:20	7,1	2/06/2017 13:30	9,7
2/06/2017 1:20	7,6	2/06/2017 7:30	7,9	2/06/2017 13:40	9,6
2/06/2017 1:30	7,3	2/06/2017 7:40	7,4	2/06/2017 13:50	10
2/06/2017 1:40	6	2/06/2017 7:50	8,7	2/06/2017 14:00	8,9

Fecha	Velocidad	Fecha	Velocidad	Fecha	Velocidad
2/06/2017 14:10	8,9	2/06/2017 20:40	4,5	3/06/2017 2:50	6,5
2/06/2017 14:20	7,8	2/06/2017 20:50	3,4	3/06/2017 3:00	7
2/06/2017 14:30	8,3	2/06/2017 21:00	3,7	3/06/2017 3:10	7,9
2/06/2017 14:40	8,2	2/06/2017 21:10	4,5	3/06/2017 3:20	8,2
2/06/2017 14:50	7,5	2/06/2017 21:20	4,8	3/06/2017 3:30	7,7
2/06/2017 15:00	7,6	2/06/2017 21:30	5	3/06/2017 3:40	7,8
2/06/2017 15:10	6,7	2/06/2017 21:40	5,1	3/06/2017 3:50	8,5
2/06/2017 15:20	6,5	2/06/2017 21:50	5,1	3/06/2017 4:00	9,2
2/06/2017 15:30	7,2	2/06/2017 22:00	4,8	3/06/2017 4:10	7,7
2/06/2017 15:40	6,7	2/06/2017 22:10	5,2	3/06/2017 4:20	8,6
2/06/2017 16:10	6,9	2/06/2017 22:20	4,7	3/06/2017 4:30	7,4
2/06/2017 16:20	5,8	2/06/2017 22:30	4,8	3/06/2017 4:40	7,8
2/06/2017 16:30	5,4	2/06/2017 22:40	5,9	3/06/2017 4:50	8,2
2/06/2017 16:40	5,5	2/06/2017 22:50	6,4	3/06/2017 5:00	7,9
2/06/2017 16:50	6,5	2/06/2017 23:00	7,4	3/06/2017 5:10	7,6
2/06/2017 17:00	6,7	2/06/2017 23:10	8,2	3/06/2017 5:20	7,8
2/06/2017 17:10	5,9	2/06/2017 23:20	8,9	3/06/2017 5:30	8,3
2/06/2017 17:20	4,7	2/06/2017 23:30	8	3/06/2017 5:40	8,1
2/06/2017 17:30	4,7	2/06/2017 23:40	8,2	3/06/2017 5:50	7,9
2/06/2017 17:40	5,4	2/06/2017 23:50	9,4	3/06/2017 6:00	8,8
2/06/2017 17:50	7,1	3/06/2017 0:00	8,9	3/06/2017 6:10	8,3
2/06/2017 18:00	7,1	3/06/2017 0:10	9,6	3/06/2017 6:20	7,9
2/06/2017 18:10	4,5	3/06/2017 0:20	9,1	3/06/2017 6:30	7,1
2/06/2017 18:20	1,9	3/06/2017 0:30	8,5	3/06/2017 6:40	8,2
2/06/2017 18:30	1,5	3/06/2017 0:40	8,6	3/06/2017 6:50	7,7
2/06/2017 18:40	2,8	3/06/2017 0:50	8,5	3/06/2017 7:00	7,7
2/06/2017 18:50	4,3	3/06/2017 1:00	8,8	3/06/2017 7:10	7,2
2/06/2017 19:00	4,4	3/06/2017 1:10	7,7	3/06/2017 7:20	7,6
2/06/2017 19:10	4,5	3/06/2017 1:20	6,5	3/06/2017 7:30	8,4
2/06/2017 19:20	4	3/06/2017 1:30	6,3	3/06/2017 7:40	7,9
2/06/2017 19:30	3,8	3/06/2017 1:40	5,6	3/06/2017 7:50	10,8
2/06/2017 19:40	4,8	3/06/2017 1:50	5,5	3/06/2017 8:00	9,3
2/06/2017 19:50	5,6	3/06/2017 2:00	5,5	3/06/2017 8:10	9
2/06/2017 20:00	5,2	3/06/2017 2:10	5,2	3/06/2017 8:20	9,8
2/06/2017 20:10	5,8	3/06/2017 2:20	6,5	3/06/2017 8:30	9,6
2/06/2017 20:20	5,3	3/06/2017 2:30	6,2	3/06/2017 8:40	9,4
2/06/2017 20:30	4,3	3/06/2017 2:40	6,1	3/06/2017 8:50	8,7

Fecha	Velocidad	Fecha	Velocidad	Fecha	Velocidad
3/06/2017 9:00	10,4	3/06/2017 15:10	9,7	3/06/2017 21:20	8,8
3/06/2017 9:10	11,4	3/06/2017 15:20	9,6	3/06/2017 21:30	7,9
3/06/2017 9:20	11,5	3/06/2017 15:30	9,4	3/06/2017 21:40	9
3/06/2017 9:30	12,1	3/06/2017 15:40	8,1	3/06/2017 21:50	10,9
3/06/2017 9:40	11,3	3/06/2017 15:50	7,8	3/06/2017 22:00	10,5
3/06/2017 9:50	11,6	3/06/2017 16:00	7,7	3/06/2017 22:10	10,6
3/06/2017 10:00	12,4	3/06/2017 16:10	7,6	3/06/2017 22:20	8,2
3/06/2017 10:10	11,3	3/06/2017 16:20	8,8	3/06/2017 22:30	7,5
3/06/2017 10:20	13,8	3/06/2017 16:30	7,4	3/06/2017 22:40	9,1
3/06/2017 10:30	12,1	3/06/2017 16:40	7,2	3/06/2017 22:50	9,6
3/06/2017 10:40	11,2	3/06/2017 16:50	6,1	3/06/2017 23:00	8
3/06/2017 10:50	13,1	3/06/2017 17:00	6,1	3/06/2017 23:10	8,4
3/06/2017 11:00	10,5	3/06/2017 17:10	5,6	3/06/2017 23:20	8,2
3/06/2017 11:10	11,7	3/06/2017 17:20	4,8	3/06/2017 23:30	8,4
3/06/2017 11:20	11	3/06/2017 17:30	4	3/06/2017 23:40	8,4
3/06/2017 11:30	12,5	3/06/2017 17:40	6,3	3/06/2017 23:50	7,7
3/06/2017 11:40	11,6	3/06/2017 17:50	6,3	4/06/2017 0:00	6,8
3/06/2017 11:50	10	3/06/2017 18:00	6,4	4/06/2017 0:10	7,5
3/06/2017 12:00	11,2	3/06/2017 18:10	6,7	4/06/2017 0:20	7,7
3/06/2017 12:10	11,7	3/06/2017 18:20	5,4	4/06/2017 0:30	7,4
3/06/2017 12:20	11	3/06/2017 18:30	4,5	4/06/2017 0:40	8,3
3/06/2017 12:30	13,3	3/06/2017 18:40	5,7	4/06/2017 0:50	9
3/06/2017 12:40	12,7	3/06/2017 18:50	5	4/06/2017 1:00	9,7
3/06/2017 12:50	10,3	3/06/2017 19:00	6,2	4/06/2017 1:10	9,4
3/06/2017 13:00	10,8	3/06/2017 19:10	7,8	4/06/2017 1:20	7,2
3/06/2017 13:10	10	3/06/2017 19:20	6,1	4/06/2017 1:30	7,5
3/06/2017 13:20	10,4	3/06/2017 19:30	6,3	4/06/2017 1:40	8
3/06/2017 13:30	10,3	3/06/2017 19:40	7,5	4/06/2017 1:50	8,7
3/06/2017 13:40	10,3	3/06/2017 19:50	9	4/06/2017 2:00	7,8
3/06/2017 13:50	10,7	3/06/2017 20:00	9,4	4/06/2017 2:10	9,3
3/06/2017 14:00	10,6	3/06/2017 20:10	9,2	4/06/2017 2:20	7,9
3/06/2017 14:10	11,1	3/06/2017 20:20	9,2	4/06/2017 2:30	9,1
3/06/2017 14:20	11,4	3/06/2017 20:30	9,8	4/06/2017 2:40	9,1
3/06/2017 14:30	10,7	3/06/2017 20:40	8,3	4/06/2017 2:50	8,5
3/06/2017 14:40	9,9	3/06/2017 20:50	9,6	4/06/2017 3:00	8,5
3/06/2017 14:50	9,9	3/06/2017 21:00	9,2	4/06/2017 3:10	7,6
3/06/2017 15:00	10,5	3/06/2017 21:10	7,4	4/06/2017 3:20	7,6

Fecha	Velocidad	Fecha	Velocidad	Fecha	Velocidad
4/06/2017 3:30	7,5	4/06/2017 9:40	7,5	4/06/2017 15:50	6,9
4/06/2017 3:40	7,2	4/06/2017 9:50	7,1	4/06/2017 16:00	8,3
4/06/2017 3:50	7,6	4/06/2017 10:00	9,3	4/06/2017 16:10	8,7
4/06/2017 4:00	8,4	4/06/2017 10:10	9,8	4/06/2017 16:20	8,6
4/06/2017 4:10	9,8	4/06/2017 10:20	9,4	4/06/2017 16:30	8,4
4/06/2017 4:20	9,8	4/06/2017 10:30	9,1	4/06/2017 16:40	8,2
4/06/2017 4:30	8,2	4/06/2017 10:40	9,5	4/06/2017 16:50	5,6
4/06/2017 4:40	8,1	4/06/2017 10:50	10,7	4/06/2017 17:00	2,5
4/06/2017 4:50	7,5	4/06/2017 11:00	9,1	4/06/2017 17:10	3,3
4/06/2017 5:00	8	4/06/2017 11:10	9,7	4/06/2017 17:20	3,6
4/06/2017 5:10	7,8	4/06/2017 11:20	9	4/06/2017 17:30	4
4/06/2017 5:20	7,7	4/06/2017 11:30	9,2	4/06/2017 17:40	6,5
4/06/2017 5:30	7,3	4/06/2017 11:40	9,8	4/06/2017 17:50	6,3
4/06/2017 5:40	9,3	4/06/2017 11:50	8,8	4/06/2017 18:00	5,6
4/06/2017 5:50	9,1	4/06/2017 12:00	9,8	4/06/2017 18:10	7,9
4/06/2017 6:00	7,8	4/06/2017 12:10	9,2	4/06/2017 18:20	7,1
4/06/2017 6:10	7,8	4/06/2017 12:20	9,1	4/06/2017 18:30	10
4/06/2017 6:20	8,7	4/06/2017 12:30	9,9	4/06/2017 18:40	13,3
4/06/2017 6:30	7,8	4/06/2017 12:40	10,5	4/06/2017 18:50	13
4/06/2017 6:40	6,7	4/06/2017 12:50	10,8	4/06/2017 19:00	12,1
4/06/2017 6:50	5,4	4/06/2017 13:00	9,4	4/06/2017 19:10	10
4/06/2017 7:00	5,9	4/06/2017 13:10	8,5	4/06/2017 19:20	10,3
4/06/2017 7:10	5,6	4/06/2017 13:20	9,3	4/06/2017 19:30	9,1
4/06/2017 7:20	5,2	4/06/2017 13:30	7,5	4/06/2017 19:40	9,6
4/06/2017 7:30	5,9	4/06/2017 13:40	6,9	4/06/2017 19:50	9,8
4/06/2017 7:40	5,2	4/06/2017 13:50	6,6	4/06/2017 20:00	8,5
4/06/2017 7:50	4,7	4/06/2017 14:00	7,9	4/06/2017 20:10	8,8
4/06/2017 8:00	5	4/06/2017 14:10	9,2	4/06/2017 20:20	7,3
4/06/2017 8:10	6,8	4/06/2017 14:20	9,4	4/06/2017 20:30	7,2
4/06/2017 8:20	6,4	4/06/2017 14:30	7,8	4/06/2017 20:40	6
4/06/2017 8:30	5,4	4/06/2017 14:40	8,4	4/06/2017 20:50	5,7
4/06/2017 8:40	4,4	4/06/2017 14:50	8	4/06/2017 21:00	4,1
4/06/2017 8:50	6,9	4/06/2017 15:00	6,9	4/06/2017 21:10	3,8
4/06/2017 9:00	5,4	4/06/2017 15:10	6,9	4/06/2017 21:20	5,9
4/06/2017 9:10	7,4	4/06/2017 15:20	5,6	4/06/2017 21:30	7,5
4/06/2017 9:20	5,6	4/06/2017 15:30	6,2	4/06/2017 21:40	6,2
4/06/2017 9:30	5,7	4/06/2017 15:40	5,4	4/06/2017 21:50	6,1

Fecha	Velocidad	Fecha	Velocidad	Fecha	Velocidad
4/06/2017 22:00	6	5/06/2017 4:10	7,6	5/06/2017 10:20	8,9
4/06/2017 22:10	7	5/06/2017 4:20	8,7	5/06/2017 10:30	8,8
4/06/2017 22:20	9,3	5/06/2017 4:30	6,9	5/06/2017 10:40	9,3
4/06/2017 22:30	8,7	5/06/2017 4:40	7,4	5/06/2017 10:50	8,2
4/06/2017 22:40	9,9	5/06/2017 4:50	9,1	5/06/2017 11:00	8,8
4/06/2017 22:50	9,3	5/06/2017 5:00	9,1	5/06/2017 11:10	8,6
4/06/2017 23:00	8,1	5/06/2017 5:10	7,1	5/06/2017 11:20	8,1
4/06/2017 23:10	7,2	5/06/2017 5:20	5,1	5/06/2017 11:30	6,5
4/06/2017 23:20	7,4	5/06/2017 5:30	5	5/06/2017 11:40	7,4
4/06/2017 23:30	8,1	5/06/2017 5:40	5,9	5/06/2017 11:50	7,9
4/06/2017 23:40	7,6	5/06/2017 5:50	7,3	5/06/2017 12:00	9,1
4/06/2017 23:50	8	5/06/2017 6:00	6,5	5/06/2017 12:10	7,3
5/06/2017 0:00	8,4	5/06/2017 6:10	6,2	5/06/2017 12:20	8,2
5/06/2017 0:10	8,2	5/06/2017 6:20	6,1	5/06/2017 12:30	8,5
5/06/2017 0:20	8,1	5/06/2017 6:30	6,5	5/06/2017 12:40	8,1
5/06/2017 0:30	9,7	5/06/2017 6:40	6	5/06/2017 12:50	8,7
5/06/2017 0:40	12	5/06/2017 6:50	3,2	5/06/2017 13:00	8,9
5/06/2017 0:50	11,7	5/06/2017 7:00	3,5	5/06/2017 13:10	9,4
5/06/2017 1:00	13,1	5/06/2017 7:10	3,4	5/06/2017 13:20	9,2
5/06/2017 1:10	10,5	5/06/2017 7:20	5	5/06/2017 13:30	8,3
5/06/2017 1:20	12,4	5/06/2017 7:30	7,4	5/06/2017 13:40	10,9
5/06/2017 1:30	9,8	5/06/2017 7:40	7,1	5/06/2017 13:50	9,8
5/06/2017 1:40	8,6	5/06/2017 7:50	7,1	5/06/2017 14:00	10,6
5/06/2017 1:50	8,9	5/06/2017 8:00	6,6	5/06/2017 14:10	8,8
5/06/2017 2:00	9,7	5/06/2017 8:10	7	5/06/2017 14:20	9,5
5/06/2017 2:10	9,1	5/06/2017 8:20	4,3	5/06/2017 14:30	9,5
5/06/2017 2:20	7,3	5/06/2017 8:30	5,2	5/06/2017 14:40	8,7
5/06/2017 2:30	7,6	5/06/2017 8:40	8,3	5/06/2017 14:50	10,7
5/06/2017 2:40	7	5/06/2017 8:50	7,6	5/06/2017 15:00	11,1
5/06/2017 2:50	8,2	5/06/2017 9:00	4,4	5/06/2017 15:10	8,9
5/06/2017 3:00	8,6	5/06/2017 9:10	6,7	5/06/2017 15:30	7,7
5/06/2017 3:10	8,5	5/06/2017 9:20	8,5	5/06/2017 15:40	9
5/06/2017 3:20	7	5/06/2017 9:30	10	5/06/2017 15:50	9,2
5/06/2017 3:30	7,8	5/06/2017 9:40	11,5	5/06/2017 16:00	9,7
5/06/2017 3:40	7,8	5/06/2017 9:50	11,1	5/06/2017 16:10	8,5
5/06/2017 3:50	6,5	5/06/2017 10:00	11,1	5/06/2017 16:20	6,4
5/06/2017 4:00	8,3	5/06/2017 10:10	11,1	5/06/2017 16:30	5,9

Fecha	Velocidad	Fecha	Velocidad	Fecha	Velocidad
5/06/2017 16:40	6,6	5/06/2017 22:50	1,7	6/06/2017 5:00	7,8
5/06/2017 16:50	4,6	5/06/2017 23:00	1,4	6/06/2017 5:10	8,6
5/06/2017 17:00	3,2	5/06/2017 23:10	4,3	6/06/2017 5:20	8,6
5/06/2017 17:10	5,6	5/06/2017 23:20	4,8	6/06/2017 5:30	7
5/06/2017 17:20	8	5/06/2017 23:30	4,2	6/06/2017 5:40	6,2
5/06/2017 17:30	7,5	5/06/2017 23:40	4,6	6/06/2017 5:50	8,2
5/06/2017 17:40	6	5/06/2017 23:50	5,5	6/06/2017 6:00	6,7
5/06/2017 17:50	5,4	6/06/2017 0:00	6,1	6/06/2017 6:10	6,8
5/06/2017 18:00	5,4	6/06/2017 0:10	7,3	6/06/2017 6:20	6,5
5/06/2017 18:10	4,9	6/06/2017 0:20	7,3	6/06/2017 6:30	6,3
5/06/2017 18:20	5,1	6/06/2017 0:30	7,9	6/06/2017 6:40	7,5
5/06/2017 18:30	5,5	6/06/2017 0:40	8	6/06/2017 6:50	7,6
5/06/2017 18:40	6,4	6/06/2017 0:50	6,2	6/06/2017 7:00	7,9
5/06/2017 18:50	6,3	6/06/2017 1:00	5,4	6/06/2017 7:10	7,5
5/06/2017 19:00	4,1	6/06/2017 1:10	6	6/06/2017 7:20	7,7
5/06/2017 19:10	2,1	6/06/2017 1:20	4,6	6/06/2017 7:30	9,1
5/06/2017 19:20	2,5	6/06/2017 1:30	4	6/06/2017 7:40	7
5/06/2017 19:30	2,4	6/06/2017 1:40	4,9	6/06/2017 7:50	7,5
5/06/2017 19:40	2,1	6/06/2017 1:50	6,4	6/06/2017 8:00	8,6
5/06/2017 19:50	1,9	6/06/2017 2:00	6,1	6/06/2017 8:10	8,1
5/06/2017 20:00	2,5	6/06/2017 2:10	4,8	6/06/2017 8:20	7,4
5/06/2017 20:10	2,5	6/06/2017 2:20	4,8	6/06/2017 8:30	7,8
5/06/2017 20:20	2,9	6/06/2017 2:30	5,3	6/06/2017 8:40	7,6
5/06/2017 20:30	3,1	6/06/2017 2:40	6,3	6/06/2017 8:50	7,9
5/06/2017 20:40	2,7	6/06/2017 2:50	6,3	6/06/2017 9:00	9,6
5/06/2017 20:50	1,7	6/06/2017 3:00	6,2	6/06/2017 9:10	8,5
5/06/2017 21:00	1,4	6/06/2017 3:10	6,8	6/06/2017 9:20	8,8
5/06/2017 21:10	1,9	6/06/2017 3:20	6,7	6/06/2017 9:30	8
5/06/2017 21:20	0,8	6/06/2017 3:30	5,9	6/06/2017 9:40	8,8
5/06/2017 21:30	0,9	6/06/2017 3:40	7,8	6/06/2017 9:50	9,2
5/06/2017 21:40	0,8	6/06/2017 3:50	7,7	6/06/2017 10:00	9,5
5/06/2017 21:50	0,9	6/06/2017 4:00	6,7	6/06/2017 10:10	11
5/06/2017 22:00	0,7	6/06/2017 4:10	7,3	6/06/2017 10:20	11
5/06/2017 22:10	0,6	6/06/2017 4:20	6,9	6/06/2017 10:30	11,8
5/06/2017 22:20	2,1	6/06/2017 4:30	5,7	6/06/2017 10:40	10,2
5/06/2017 22:30	2	6/06/2017 4:40	6,9	6/06/2017 10:50	9,8
5/06/2017 22:40	2,2	6/06/2017 4:50	7,1	6/06/2017 11:00	8,4

Fecha	Velocidad	Fecha	Velocidad	Fecha	Velocidad
6/06/2017 11:10	9	6/06/2017 17:20	4,7	6/06/2017 23:30	2,1
6/06/2017 11:20	9,4	6/06/2017 17:30	5	6/06/2017 23:40	2,6
6/06/2017 11:30	10,3	6/06/2017 17:40	5,3	6/06/2017 23:50	4,3
6/06/2017 11:40	9,7	6/06/2017 17:50	3,3	7/06/2017 0:00	4,5
6/06/2017 11:50	8,6	6/06/2017 18:00	2,4	7/06/2017 0:10	4,1
6/06/2017 12:00	10	6/06/2017 18:10	2,4	7/06/2017 0:20	3,9
6/06/2017 12:10	8,6	6/06/2017 18:20	1,8	7/06/2017 0:30	4,3
6/06/2017 12:20	8,5	6/06/2017 18:30	2,8	7/06/2017 0:40	4,5
6/06/2017 12:30	8,7	6/06/2017 18:40	2,5	7/06/2017 0:50	4,4
6/06/2017 12:40	8,3	6/06/2017 18:50	3	7/06/2017 1:00	3,8
6/06/2017 12:50	9,1	6/06/2017 19:00	4,2	7/06/2017 1:10	4,4
6/06/2017 13:00	9	6/06/2017 19:10	3,7	7/06/2017 1:20	3,7
6/06/2017 13:10	8,8	6/06/2017 19:20	4,3	7/06/2017 1:30	3,7
6/06/2017 13:20	7,7	6/06/2017 19:30	4,1	7/06/2017 1:40	1,6
6/06/2017 13:30	7,4	6/06/2017 19:40	3,4	7/06/2017 1:50	2,5
6/06/2017 13:40	7,4	6/06/2017 19:50	2,9	7/06/2017 2:00	2,3
6/06/2017 13:50	6,9	6/06/2017 20:00	1,6	7/06/2017 2:10	1,5
6/06/2017 14:00	5,7	6/06/2017 20:10	2,4	7/06/2017 2:20	1,7
6/06/2017 14:10	6,7	6/06/2017 20:20	2,6	7/06/2017 2:30	1,4
6/06/2017 14:20	2,7	6/06/2017 20:30	2,9	7/06/2017 2:40	1,7
6/06/2017 14:30	3,9	6/06/2017 20:40	2,2	7/06/2017 2:50	2,8
6/06/2017 14:40	2,4	6/06/2017 20:50	1,6	7/06/2017 3:00	2,3
6/06/2017 14:50	1,5	6/06/2017 21:00	1,3	7/06/2017 3:10	3,5
6/06/2017 15:00	3	6/06/2017 21:10	0,5	7/06/2017 3:20	1,5
6/06/2017 15:10	4,8	6/06/2017 21:20	0,6	7/06/2017 3:30	1,3
6/06/2017 15:20	4,7	6/06/2017 21:30	1,7	7/06/2017 3:40	1
6/06/2017 15:30	5	6/06/2017 21:40	2	7/06/2017 3:50	0,7
6/06/2017 15:40	5,6	6/06/2017 21:50	0,9	7/06/2017 4:00	0,7
6/06/2017 15:50	6	6/06/2017 22:00	0,4	7/06/2017 4:10	0,6
6/06/2017 16:00	4,7	6/06/2017 22:10	1,2	7/06/2017 4:20	0,5
6/06/2017 16:10	5,1	6/06/2017 22:20	2	7/06/2017 4:30	1,9
6/06/2017 16:20	5,2	6/06/2017 22:30	1,7	7/06/2017 4:40	2
6/06/2017 16:30	5	6/06/2017 22:40	1,7	7/06/2017 4:50	1,7
6/06/2017 16:40	5,5	6/06/2017 22:50	1,8	7/06/2017 5:00	1
6/06/2017 16:50	4,7	6/06/2017 23:00	1,9	7/06/2017 5:10	2,4
6/06/2017 17:00	5	6/06/2017 23:10	1,6	7/06/2017 5:20	1,1
6/06/2017 17:10	4,3	6/06/2017 23:20	1,6	7/06/2017 5:30	0,7

Fecha	Velocidad	Fecha	Velocidad	Fecha	Velocidad
7/06/2017 5:40	1	7/06/2017 11:50	8,2	7/06/2017 18:00	1,1
7/06/2017 5:50	1,2	7/06/2017 12:00	10,2	7/06/2017 18:10	0,7
7/06/2017 6:00	1,4	7/06/2017 12:10	8,3	7/06/2017 18:20	1,9
7/06/2017 6:10	0,9	7/06/2017 12:20	8,8	7/06/2017 18:30	3,7
7/06/2017 6:20	1,1	7/06/2017 12:30	9	7/06/2017 18:40	2,1
7/06/2017 6:30	1,1	7/06/2017 12:40	9,8	7/06/2017 18:50	3,2
7/06/2017 6:40	1	7/06/2017 12:50	8,3	7/06/2017 19:00	1,6
7/06/2017 6:50	0,7	7/06/2017 13:00	7,2	7/06/2017 19:10	2,1
7/06/2017 7:00	1,3	7/06/2017 13:10	9,4	7/06/2017 19:20	1,8
7/06/2017 7:10	1,7	7/06/2017 13:20	8,2	7/06/2017 19:30	1,2
7/06/2017 7:20	1,3	7/06/2017 13:30	8,2	7/06/2017 19:40	1,7
7/06/2017 7:30	1,7	7/06/2017 13:40	9,3	7/06/2017 19:50	1,6
7/06/2017 7:40	1,7	7/06/2017 13:50	9,9	7/06/2017 20:00	1,9
7/06/2017 7:50	1,3	7/06/2017 14:00	10,1	7/06/2017 20:10	1,7
7/06/2017 8:00	1,6	7/06/2017 14:10	9,2	7/06/2017 20:20	1,2
7/06/2017 8:10	2,3	7/06/2017 14:20	8,2	7/06/2017 20:30	1,2
7/06/2017 8:20	1,9	7/06/2017 14:30	9,6	7/06/2017 20:40	0,8
7/06/2017 8:30	1,2	7/06/2017 14:40	10,3	7/06/2017 20:50	0,6
7/06/2017 8:40	1,1	7/06/2017 14:50	9,5	7/06/2017 21:00	1,3
7/06/2017 8:50	1,6	7/06/2017 15:00	9,7	7/06/2017 21:10	1,2
7/06/2017 9:00	1,4	7/06/2017 15:10	10,4	7/06/2017 21:20	1,1
7/06/2017 9:10	3,4	7/06/2017 15:20	9,9	7/06/2017 21:30	1,8
7/06/2017 9:20	2,4	7/06/2017 15:30	8,8	7/06/2017 21:40	1,7
7/06/2017 9:30	1,6	7/06/2017 15:40	7,5	7/06/2017 21:50	1,6
7/06/2017 9:40	2,3	7/06/2017 15:50	7	7/06/2017 22:00	1,7
7/06/2017 9:50	6,7	7/06/2017 16:00	7,4	7/06/2017 22:10	1,6
7/06/2017 10:00	8,5	7/06/2017 16:10	7,6	7/06/2017 22:20	1,5
7/06/2017 10:10	8,8	7/06/2017 16:20	6,7	7/06/2017 22:30	1,6
7/06/2017 10:20	7,5	7/06/2017 16:30	7,3	7/06/2017 22:40	1,9
7/06/2017 10:30	7	7/06/2017 16:40	7,5	7/06/2017 22:50	2
7/06/2017 10:40	7,9	7/06/2017 16:50	6,5	7/06/2017 23:00	1,5
7/06/2017 10:50	7,9	7/06/2017 17:00	5,2	7/06/2017 23:10	1,8
7/06/2017 11:00	8,6	7/06/2017 17:10	4,4	7/06/2017 23:20	2,3
7/06/2017 11:10	7,2	7/06/2017 17:20	3,4	7/06/2017 23:30	1,5
7/06/2017 11:20	8,3	7/06/2017 17:30	2,9	7/06/2017 23:40	1,3
7/06/2017 11:30	8,3	7/06/2017 17:40	1,5	7/06/2017 23:50	1,2
7/06/2017 11:40	7,8	7/06/2017 17:50	1	8/06/2017 0:00	1,1

Fecha	Velocidad	Fecha	Velocidad	Fecha	Velocidad
8/06/2017 0:10	1,2	8/06/2017 6:20	1,3	8/06/2017 12:30	6,6
8/06/2017 0:20	0,5	8/06/2017 6:30	1,9	8/06/2017 12:40	7,7
8/06/2017 0:30	0,7	8/06/2017 6:40	2,2	8/06/2017 12:50	8,2
8/06/2017 0:40	0,5	8/06/2017 6:50	2,6	8/06/2017 13:00	8,7
8/06/2017 0:50	0,6	8/06/2017 7:00	2,2	8/06/2017 13:10	6,8
8/06/2017 1:00	1,1	8/06/2017 7:10	1,5	8/06/2017 13:20	8,3
8/06/2017 1:10	1,5	8/06/2017 7:20	1,3	8/06/2017 13:30	7,1
8/06/2017 1:20	0,8	8/06/2017 7:30	2,3	8/06/2017 13:40	6,8
8/06/2017 1:30	1	8/06/2017 7:40	2	8/06/2017 13:50	7,6
8/06/2017 1:40	0,4	8/06/2017 7:50	1,2	8/06/2017 14:00	9
8/06/2017 1:50	0,7	8/06/2017 8:00	1,7	8/06/2017 14:10	9,2
8/06/2017 2:00	0,9	8/06/2017 8:10	0,9	8/06/2017 14:20	9,3
8/06/2017 2:10	1,2	8/06/2017 8:20	0,9	8/06/2017 14:30	9,8
8/06/2017 2:20	1,5	8/06/2017 8:30	0,6	8/06/2017 14:40	8,1
8/06/2017 2:30	1,2	8/06/2017 8:40	0,5	8/06/2017 14:50	6,2
8/06/2017 2:40	1,1	8/06/2017 8:50	1,5	8/06/2017 15:00	6
8/06/2017 2:50	2,6	8/06/2017 9:00	2	8/06/2017 15:10	7,6
8/06/2017 3:00	4,6	8/06/2017 9:10	2,1	8/06/2017 15:20	7,5
8/06/2017 3:10	4,3	8/06/2017 9:20	2,3	8/06/2017 15:30	7,9
8/06/2017 3:20	4,4	8/06/2017 9:30	2,5	8/06/2017 15:40	7,5
8/06/2017 3:30	5	8/06/2017 9:40	3,4	8/06/2017 15:50	6,2
8/06/2017 3:40	4	8/06/2017 9:50	3,7	8/06/2017 16:00	7,8
8/06/2017 3:50	3,2	8/06/2017 10:00	4,3	8/06/2017 16:10	7,2
8/06/2017 4:00	3,4	8/06/2017 10:10	5,3	8/06/2017 16:20	7,7
8/06/2017 4:10	3,1	8/06/2017 10:20	5,5	8/06/2017 16:30	9,1
8/06/2017 4:20	2	8/06/2017 10:30	5,2	8/06/2017 16:40	8,7
8/06/2017 4:30	1,9	8/06/2017 10:40	6,7	8/06/2017 16:50	8,2
8/06/2017 4:40	2	8/06/2017 10:50	5,6	8/06/2017 17:00	6,4
8/06/2017 4:50	3,6	8/06/2017 11:00	6,9	8/06/2017 17:10	7,6
8/06/2017 5:00	4,4	8/06/2017 11:10	7,7	8/06/2017 17:20	5,8
8/06/2017 5:10	2,9	8/06/2017 11:20	6,6	8/06/2017 17:30	5,3
8/06/2017 5:20	1,7	8/06/2017 11:30	6,4	8/06/2017 17:40	4,7
8/06/2017 5:30	1,4	8/06/2017 11:40	5,4	8/06/2017 17:50	5,3
8/06/2017 5:40	1,2	8/06/2017 11:50	6,5	8/06/2017 18:00	6,6
8/06/2017 5:50	1,7	8/06/2017 12:00	7	8/06/2017 18:10	7,3
8/06/2017 6:00	2,3	8/06/2017 12:10	6,5	8/06/2017 18:20	6,2
8/06/2017 6:10	2,3	8/06/2017 12:20	7,2	8/06/2017 18:30	6,1

Fecha	Velocidad	Fecha	Velocidad	Fecha	Velocidad
8/06/2017 18:40	6,5	9/06/2017 0:50	0,3	9/06/2017 7:00	1
8/06/2017 18:50	6,4	9/06/2017 1:00	0,4	9/06/2017 7:10	1,1
8/06/2017 19:00	5,3	9/06/2017 1:10	0,4	9/06/2017 7:20	1,3
8/06/2017 19:10	3,1	9/06/2017 1:20	0,8	9/06/2017 7:30	0,5
8/06/2017 19:20	2,1	9/06/2017 1:30	0,6	9/06/2017 7:40	0,9
8/06/2017 19:30	2,5	9/06/2017 1:40	0,3	9/06/2017 7:50	0,8
8/06/2017 19:40	2,1	9/06/2017 1:50	0,4	9/06/2017 8:00	0,9
8/06/2017 19:50	1,8	9/06/2017 2:00	1,3	9/06/2017 8:20	0,9
8/06/2017 20:00	1,8	9/06/2017 2:10	1,2	9/06/2017 8:30	0,8
8/06/2017 20:10	1,2	9/06/2017 2:20	0,4	9/06/2017 8:40	1,6
8/06/2017 20:20	1	9/06/2017 2:30	1	9/06/2017 8:50	2
8/06/2017 20:30	1,1	9/06/2017 2:40	0,8	9/06/2017 9:00	2,4
8/06/2017 20:40	1,5	9/06/2017 2:50	0,7	9/06/2017 9:10	2
8/06/2017 20:50	1,5	9/06/2017 3:00	1	9/06/2017 9:20	2,5
8/06/2017 21:00	2,4	9/06/2017 3:10	1,1	9/06/2017 9:30	2,3
8/06/2017 21:10	1,7	9/06/2017 3:20	0,9	9/06/2017 9:40	1,3
8/06/2017 21:20	1	9/06/2017 3:30	0,8	9/06/2017 9:50	1,5
8/06/2017 21:30	1	9/06/2017 3:40	1	9/06/2017 10:00	1,9
8/06/2017 21:40	1	9/06/2017 3:50	1	9/06/2017 10:10	2,2
8/06/2017 21:50	0,5	9/06/2017 4:00	0,9	9/06/2017 10:20	2,7
8/06/2017 22:00	0,6	9/06/2017 4:10	0,6	9/06/2017 10:30	3,3
8/06/2017 22:10	1	9/06/2017 4:20	0,6	9/06/2017 10:40	3,9
8/06/2017 22:20	1	9/06/2017 4:30	0,6	9/06/2017 10:50	4,6
8/06/2017 22:30	1,7	9/06/2017 4:40	0,7	9/06/2017 11:00	4,6
8/06/2017 22:40	2,1	9/06/2017 4:50	0,9	9/06/2017 11:10	5,8
8/06/2017 22:50	2	9/06/2017 5:00	1	9/06/2017 11:20	4,4
8/06/2017 23:00	1,8	9/06/2017 5:10	1,5	9/06/2017 11:30	3,4
8/06/2017 23:10	1,7	9/06/2017 5:20	1,5	9/06/2017 11:40	4,3
8/06/2017 23:20	2	9/06/2017 5:30	0,5	9/06/2017 11:50	5,4
8/06/2017 23:30	1,6	9/06/2017 5:40	0,4	9/06/2017 12:00	7,1
8/06/2017 23:40	1,8	9/06/2017 5:50	0,6	9/06/2017 12:10	7,8
8/06/2017 23:50	1,5	9/06/2017 6:00	0,5	9/06/2017 12:20	7,9
9/06/2017 0:00	1,2	9/06/2017 6:10	0,8	9/06/2017 12:30	7,7
9/06/2017 0:10	1,2	9/06/2017 6:20	0,7	9/06/2017 12:40	6,9
9/06/2017 0:20	1,2	9/06/2017 6:30	0,5	9/06/2017 12:50	6,3
9/06/2017 0:30	1,3	9/06/2017 6:40	0,8	9/06/2017 13:00	6,5
9/06/2017 0:40	0,6	9/06/2017 6:50	0,9	9/06/2017 13:10	7

Fecha	Velocidad	Fecha	Velocidad	Fecha	Velocidad
9/06/2017 13:20	8,5	9/06/2017 19:30	1,2	10/06/2017 1:40	8,7
9/06/2017 13:30	8,9	9/06/2017 19:40	2,1	10/06/2017 1:50	6,5
9/06/2017 13:40	7,5	9/06/2017 19:50	3,1	10/06/2017 2:00	6,5
9/06/2017 13:50	7,1	9/06/2017 20:00	4	10/06/2017 2:10	6,3
9/06/2017 14:00	6	9/06/2017 20:10	3,6	10/06/2017 2:20	6,1
9/06/2017 14:10	6,5	9/06/2017 20:20	2,8	10/06/2017 2:30	6,8
9/06/2017 14:20	6	9/06/2017 20:30	2,6	10/06/2017 2:40	7,3
9/06/2017 14:30	6,5	9/06/2017 20:40	3,2	10/06/2017 2:50	6,4
9/06/2017 14:40	5,7	9/06/2017 20:50	5,7	10/06/2017 3:00	6,6
9/06/2017 14:50	4,7	9/06/2017 21:00	6	10/06/2017 3:10	7,8
9/06/2017 15:00	3,4	9/06/2017 21:10	6,5	10/06/2017 3:20	7,8
9/06/2017 15:10	3,1	9/06/2017 21:20	6,4	10/06/2017 3:30	8,1
9/06/2017 15:20	2,6	9/06/2017 21:30	5,7	10/06/2017 3:40	8,3
9/06/2017 15:30	2,3	9/06/2017 21:40	7,1	10/06/2017 3:50	8,2
9/06/2017 15:40	1,4	9/06/2017 21:50	6,7	10/06/2017 4:00	7,9
9/06/2017 15:50	2	9/06/2017 22:00	6,6	10/06/2017 5:10	6,2
9/06/2017 16:00	2,7	9/06/2017 22:10	7,5	10/06/2017 5:20	5,7
9/06/2017 16:10	2,1	9/06/2017 22:20	6,3	10/06/2017 5:30	5,8
9/06/2017 16:20	2,9	9/06/2017 22:30	6,2	10/06/2017 5:40	3,8
9/06/2017 16:30	2,2	9/06/2017 22:40	8,5	10/06/2017 5:50	3,6
9/06/2017 16:40	2,1	9/06/2017 22:50	7,8	10/06/2017 6:00	3,1
9/06/2017 16:50	1,8	9/06/2017 23:00	6,5	10/06/2017 6:10	2,6
9/06/2017 17:00	0,5	9/06/2017 23:10	7,1	10/06/2017 6:20	2
9/06/2017 17:10	1	9/06/2017 23:20	9,1	10/06/2017 6:30	1,9
9/06/2017 17:20	3,1	9/06/2017 23:30	9	10/06/2017 6:40	2,5
9/06/2017 17:30	2,1	9/06/2017 23:40	7,4	10/06/2017 6:50	1,8
9/06/2017 17:40	1,9	9/06/2017 23:50	7,5	10/06/2017 7:00	2,1
9/06/2017 17:50	0,5	10/06/2017 0:00	8,3	10/06/2017 7:10	2,2
9/06/2017 18:00	1,8	10/06/2017 0:10	8,7	10/06/2017 7:20	2,2
9/06/2017 18:10	2,4	10/06/2017 0:20	10,7	10/06/2017 7:30	1,8
9/06/2017 18:20	1,9	10/06/2017 0:30	11,5	10/06/2017 7:40	1,4
9/06/2017 18:30	1,7	10/06/2017 0:40	9,4	10/06/2017 7:50	2,3
9/06/2017 18:40	2	10/06/2017 0:50	9,6	10/06/2017 8:00	2
9/06/2017 18:50	1,2	10/06/2017 1:00	10,3	10/06/2017 8:10	1,8
9/06/2017 19:00	2,2	10/06/2017 1:10	11,4	10/06/2017 8:20	1,5
9/06/2017 19:10	1,3	10/06/2017 1:20	11,9	10/06/2017 8:30	1,2
9/06/2017 19:20	1	10/06/2017 1:30	9,5	10/06/2017 8:40	1,5

Fecha	Velocidad	Fecha	Velocidad	Fecha	Velocidad
10/06/2017 8:50	1,4	10/06/2017 18:00	3,5	11/06/2017 1:10	5,2
10/06/2017 9:00	1,3	10/06/2017 18:10	2,7	11/06/2017 1:20	6,1
10/06/2017 10:10	3	10/06/2017 18:20	2,4	11/06/2017 1:30	7,1
10/06/2017 10:20	1,9	10/06/2017 18:30	0,6	11/06/2017 1:40	8,8
10/06/2017 10:30	3,3	10/06/2017 18:40	1	11/06/2017 1:50	10,9
10/06/2017 10:40	3	10/06/2017 18:50	0,8	11/06/2017 2:00	10,5
10/06/2017 10:50	3,4	10/06/2017 19:00	1,5	11/06/2017 2:10	8,9
10/06/2017 11:00	3,8	10/06/2017 19:10	2,1	11/06/2017 2:20	8,9
10/06/2017 11:10	3,7	10/06/2017 19:20	2,4	11/06/2017 2:30	9,7
10/06/2017 11:20	3,9	10/06/2017 19:30	2,5	11/06/2017 2:40	10,2
10/06/2017 11:30	4	10/06/2017 19:40	2,2	11/06/2017 2:50	11,3
10/06/2017 11:40	3,8	10/06/2017 19:50	2	11/06/2017 3:00	11,7
10/06/2017 11:50	2,9	10/06/2017 20:00	2,1	11/06/2017 3:10	9,4
10/06/2017 12:00	3,8	10/06/2017 20:10	2,5	11/06/2017 3:20	9,7
10/06/2017 12:10	2,9	10/06/2017 20:20	2,7	11/06/2017 3:30	7,7
10/06/2017 12:20	4,7	10/06/2017 20:30	2,8	11/06/2017 3:40	8,1
10/06/2017 12:30	4,2	10/06/2017 20:40	3,8	11/06/2017 3:50	10,1
10/06/2017 12:40	5,1	10/06/2017 20:50	3,9	11/06/2017 4:00	8,9
10/06/2017 12:50	4,8	10/06/2017 21:00	2,5	11/06/2017 4:10	8,1
10/06/2017 13:00	4,5	10/06/2017 21:10	1,7	11/06/2017 4:20	6,7
10/06/2017 13:10	4,1	10/06/2017 21:20	2,1	11/06/2017 4:30	7
10/06/2017 13:20	3,7	10/06/2017 21:30	2,3	11/06/2017 4:40	8,5
10/06/2017 13:30	2,3	10/06/2017 21:40	2	11/06/2017 4:50	9,8
10/06/2017 13:40	2,1	10/06/2017 21:50	4,1	11/06/2017 5:00	9,3
10/06/2017 13:50	2,4	10/06/2017 22:00	5	11/06/2017 5:10	9,2
10/06/2017 14:00	3	10/06/2017 22:10	5,4	11/06/2017 5:20	8,3
10/06/2017 16:10	4,2	10/06/2017 22:20	5,5	11/06/2017 5:30	6,5
10/06/2017 16:20	4,2	10/06/2017 22:30	5,9	11/06/2017 5:40	7,4
10/06/2017 16:30	4,1	10/06/2017 22:40	5,5	11/06/2017 5:50	6,9
10/06/2017 16:40	3,9	10/06/2017 22:50	4,9	11/06/2017 6:00	6,7
10/06/2017 16:50	4,5	10/06/2017 23:00	3,5	11/06/2017 6:10	5,5
10/06/2017 17:00	4,3	10/06/2017 23:10	4,1	11/06/2017 6:20	6,7
10/06/2017 17:10	4,2	10/06/2017 23:20	5,5	11/06/2017 6:30	6,8
10/06/2017 17:20	4,8	10/06/2017 23:30	2,8	11/06/2017 6:40	6,9
10/06/2017 17:30	3,9	10/06/2017 23:40	1,5	11/06/2017 6:50	6,4
10/06/2017 17:40	3,7	10/06/2017 23:50	1,3	11/06/2017 7:00	7,3
10/06/2017 17:50	3	11/06/2017 0:00	0,8	11/06/2017 7:10	8,2

Fecha	Velocidad	Fecha	Velocidad	Fecha	Velocidad
11/06/2017 7:20	8,2	11/06/2017 13:30	10,4	11/06/2017 19:40	1,3
11/06/2017 7:30	7,2	11/06/2017 13:40	10,2	11/06/2017 19:50	1
11/06/2017 7:40	5,8	11/06/2017 13:50	7,7	11/06/2017 20:00	1,6
11/06/2017 7:50	5,9	11/06/2017 14:00	6,3	11/06/2017 20:10	2,2
11/06/2017 8:00	5,1	11/06/2017 14:10	5,5	11/06/2017 20:20	1,5
11/06/2017 8:10	3,7	11/06/2017 14:20	5,1	11/06/2017 20:30	1,1
11/06/2017 8:20	2,4	11/06/2017 14:30	2,7	11/06/2017 20:40	1,4
11/06/2017 8:30	2,6	11/06/2017 14:40	2,7	11/06/2017 20:50	1,7
11/06/2017 8:40	2,8	11/06/2017 14:50	3,4	11/06/2017 21:00	1,5
11/06/2017 8:50	1,4	11/06/2017 15:00	3,6	11/06/2017 21:10	1,9
11/06/2017 9:00	2,4	11/06/2017 15:10	5	11/06/2017 21:20	2,7
11/06/2017 9:10	3,2	11/06/2017 15:20	5,5	11/06/2017 21:30	3,5
11/06/2017 9:20	2,6	11/06/2017 15:30	5,6	11/06/2017 21:40	4,4
11/06/2017 9:30	2,2	11/06/2017 15:40	5	11/06/2017 21:50	4,1
11/06/2017 9:40	1,6	11/06/2017 15:50	5	11/06/2017 22:00	4,6
11/06/2017 9:50	2,1	11/06/2017 16:00	4,6	11/06/2017 22:10	5,4
11/06/2017 10:00	2,2	11/06/2017 16:10	5,6	11/06/2017 22:20	6,8
11/06/2017 10:10	1,7	11/06/2017 16:20	4,4	11/06/2017 22:30	5,7
11/06/2017 10:20	1,4	11/06/2017 16:30	4,4	11/06/2017 22:40	6,6
11/06/2017 10:30	2,6	11/06/2017 16:40	3,9	11/06/2017 22:50	8,7
11/06/2017 10:40	1,8	11/06/2017 16:50	3,3	11/06/2017 23:00	7,9
11/06/2017 10:50	5,7	11/06/2017 17:00	2,9	11/06/2017 23:10	7,7
11/06/2017 11:00	5,8	11/06/2017 17:10	3,3	11/06/2017 23:20	7,4
11/06/2017 11:10	5,1	11/06/2017 17:20	2,5	11/06/2017 23:30	6,1
11/06/2017 11:20	6,6	11/06/2017 17:30	2,6	11/06/2017 23:40	6,6
11/06/2017 11:30	6,3	11/06/2017 17:40	1,8	11/06/2017 23:50	6,6
11/06/2017 11:40	7,3	11/06/2017 17:50	2,9	12/06/2017 0:00	6,5
11/06/2017 11:50	7,4	11/06/2017 18:00	4	12/06/2017 0:10	6,5
11/06/2017 12:00	7,9	11/06/2017 18:10	3,1	12/06/2017 0:20	4,3
11/06/2017 12:10	8,9	11/06/2017 18:20	1,8	12/06/2017 0:30	3,2
11/06/2017 12:20	8,9	11/06/2017 18:30	0,8	12/06/2017 0:40	3
11/06/2017 12:30	10,1	11/06/2017 18:40	1,2	12/06/2017 0:50	2,1
11/06/2017 12:40	10	11/06/2017 18:50	1,9	12/06/2017 1:00	2,4
11/06/2017 12:50	9,2	11/06/2017 19:00	2	12/06/2017 1:10	2,3
11/06/2017 13:00	9,4	11/06/2017 19:10	1,6	12/06/2017 1:20	1,4
11/06/2017 13:10	9,3	11/06/2017 19:20	1,1	12/06/2017 1:30	1,7
11/06/2017 13:20	10,6	11/06/2017 19:30	1,1	12/06/2017 1:40	2,4

Fecha	Velocidad	Fecha	Velocidad	Fecha	Velocidad
12/06/2017 1:50	2,1	12/06/2017 8:20	2,3	12/06/2017 14:30	1,9
12/06/2017 2:00	1,4	12/06/2017 8:30	2,8	12/06/2017 14:40	2,3
12/06/2017 2:10	2,2	12/06/2017 8:40	2,5	12/06/2017 14:50	2,6
12/06/2017 2:20	3,7	12/06/2017 8:50	2,4	12/06/2017 15:00	2,7
12/06/2017 2:30	3,4	12/06/2017 9:00	3,5	12/06/2017 15:10	3,1
12/06/2017 2:40	2,5	12/06/2017 9:10	2,6	12/06/2017 15:20	3,2
12/06/2017 2:50	2,6	12/06/2017 9:20	3,4	12/06/2017 15:30	2,6
12/06/2017 3:00	2,1	12/06/2017 9:30	3,4	12/06/2017 15:40	2,7
12/06/2017 3:10	1,9	12/06/2017 9:40	2,9	12/06/2017 15:50	2,4
12/06/2017 3:20	1,5	12/06/2017 9:50	1,9	12/06/2017 16:00	2,1
12/06/2017 3:30	1,1	12/06/2017 10:00	2	12/06/2017 16:10	4
12/06/2017 3:40	1,4	12/06/2017 10:10	1,5	12/06/2017 16:20	3,2
12/06/2017 3:50	1	12/06/2017 10:20	1,6	12/06/2017 16:30	2
12/06/2017 4:00	1	12/06/2017 10:30	1,5	12/06/2017 16:40	1
12/06/2017 4:10	1,1	12/06/2017 10:40	1,6	12/06/2017 16:50	1,1
12/06/2017 4:20	1,1	12/06/2017 10:50	1,8	12/06/2017 17:00	2,7
12/06/2017 4:30	1	12/06/2017 11:00	1,2	12/06/2017 17:10	2
12/06/2017 4:40	0,7	12/06/2017 11:10	1,8	12/06/2017 17:20	2
12/06/2017 4:50	0,8	12/06/2017 11:20	1,3	12/06/2017 17:30	1,5
12/06/2017 5:00	1,3	12/06/2017 11:30	1,9	12/06/2017 17:40	1,6
12/06/2017 5:10	1,3	12/06/2017 11:40	4,3	12/06/2017 17:50	2,3
12/06/2017 5:20	0,8	12/06/2017 11:50	4,5	12/06/2017 18:00	2
12/06/2017 5:30	0,4	12/06/2017 12:00	5,6	12/06/2017 18:10	1,2
12/06/2017 5:40	1,9	12/06/2017 12:10	4,2	12/06/2017 18:20	2,2
12/06/2017 5:50	1,5	12/06/2017 12:20	2,5	12/06/2017 18:30	3,2
12/06/2017 6:00	0,4	12/06/2017 12:30	3,1	12/06/2017 18:40	3
12/06/2017 6:10	1,1	12/06/2017 12:40	3	12/06/2017 18:50	2,3
12/06/2017 6:20	1,9	12/06/2017 12:50	3,5	12/06/2017 19:00	2,1
12/06/2017 6:30	2,9	12/06/2017 13:00	4,1	12/06/2017 19:10	1,6
12/06/2017 7:00	2,4	12/06/2017 13:10	3	12/06/2017 19:20	0,9
12/06/2017 7:10	2,7	12/06/2017 13:20	3,2	12/06/2017 19:30	1,1
12/06/2017 7:20	3,3	12/06/2017 13:30	3	12/06/2017 19:40	2,3
12/06/2017 7:30	3,1	12/06/2017 13:40	2,5	12/06/2017 19:50	1,6
12/06/2017 7:40	1,7	12/06/2017 13:50	2,8	12/06/2017 20:00	1,8
12/06/2017 7:50	1,7	12/06/2017 14:00	3,4	12/06/2017 20:10	1,8
12/06/2017 8:00	1,9	12/06/2017 14:10	3,2	12/06/2017 20:20	1
12/06/2017 8:10	2,3	12/06/2017 14:20	2,5	12/06/2017 20:30	0,7

Fecha	Velocidad	Fecha	Velocidad	Fecha	Velocidad
12/06/2017 20:40	0,6	13/06/2017 3:50	0,9	13/06/2017 10:20	1,8
12/06/2017 20:50	1,2	13/06/2017 4:00	1,3	13/06/2017 10:30	1,9
12/06/2017 21:00	2	13/06/2017 4:10	1,3	13/06/2017 10:40	1,5
12/06/2017 22:10	1,5	13/06/2017 4:20	0,7	13/06/2017 10:50	3,3
12/06/2017 22:20	1,9	13/06/2017 4:30	0,6	13/06/2017 11:00	2,6
12/06/2017 22:30	1,9	13/06/2017 4:40	0,8	13/06/2017 11:10	1,7
12/06/2017 22:40	1,5	13/06/2017 4:50	1,2	13/06/2017 11:20	3,1
12/06/2017 22:50	1,4	13/06/2017 5:00	1,7	13/06/2017 11:30	4,3
12/06/2017 23:00	1,8	13/06/2017 5:10	1,8	13/06/2017 11:40	3,9
12/06/2017 23:10	1,8	13/06/2017 5:20	0,8	13/06/2017 11:50	4,1
12/06/2017 23:20	1,5	13/06/2017 5:30	1,1	13/06/2017 12:00	9,5
12/06/2017 23:30	1,9	13/06/2017 5:50	1	13/06/2017 12:10	8
12/06/2017 23:40	1,4	13/06/2017 6:00	1	13/06/2017 12:20	8,8
12/06/2017 23:50	1,5	13/06/2017 6:10	1,5	13/06/2017 12:30	9,1
13/06/2017 0:00	1,7	13/06/2017 6:20	1,7	13/06/2017 12:40	8,9
13/06/2017 0:10	2,3	13/06/2017 6:30	2,3	13/06/2017 12:50	7,8
13/06/2017 0:20	1,4	13/06/2017 6:40	2,2	13/06/2017 13:00	8,9
13/06/2017 0:30	1,8	13/06/2017 6:50	2,6	13/06/2017 13:10	9,5
13/06/2017 0:40	1,2	13/06/2017 7:10	2,6	13/06/2017 13:20	9,9
13/06/2017 0:50	2	13/06/2017 7:20	3,1	13/06/2017 13:30	8,2
13/06/2017 1:00	1,7	13/06/2017 7:30	2,6	13/06/2017 13:40	10,2
13/06/2017 1:10	1,9	13/06/2017 7:40	2,1	13/06/2017 13:50	10,2
13/06/2017 1:20	2,5	13/06/2017 7:50	2,2	13/06/2017 14:00	10,9
13/06/2017 1:30	1,9	13/06/2017 8:00	1,8	13/06/2017 14:10	11,4
13/06/2017 1:40	1,9	13/06/2017 8:10	1,6	13/06/2017 14:20	10,3
13/06/2017 1:50	1,8	13/06/2017 8:20	1,4	13/06/2017 14:30	10,5
13/06/2017 2:00	1,3	13/06/2017 8:30	1,8	13/06/2017 14:40	11,5
13/06/2017 2:10	1,1	13/06/2017 8:40	2,2	13/06/2017 14:50	12
13/06/2017 2:20	1,2	13/06/2017 8:50	2,1	13/06/2017 15:00	13
13/06/2017 2:30	0,8	13/06/2017 9:00	1,7	13/06/2017 15:10	13,4
13/06/2017 2:40	0,4	13/06/2017 9:10	2,1	13/06/2017 15:20	14,2
13/06/2017 2:50	0,9	13/06/2017 9:20	3,1	13/06/2017 15:30	10,5
13/06/2017 3:00	1,3	13/06/2017 9:30	3,1	13/06/2017 15:40	9,1
13/06/2017 3:10	0,7	13/06/2017 9:40	2	13/06/2017 15:50	9,3
13/06/2017 3:20	0,9	13/06/2017 9:50	1,5	13/06/2017 16:00	7,8
13/06/2017 3:30	1,1	13/06/2017 10:00	2,5	13/06/2017 16:10	6,6
13/06/2017 3:40	1,5	13/06/2017 10:10	2,7	13/06/2017 16:20	6,5

Fecha	Velocidad	Fecha	Velocidad	Fecha	Velocidad
13/06/2017 16:30	4,4	13/06/2017 22:40	1,4	14/06/2017 4:50	3,1
13/06/2017 16:40	5,1	13/06/2017 22:50	1,1	14/06/2017 5:00	2,1
13/06/2017 16:50	5,1	13/06/2017 23:00	0,6	14/06/2017 5:10	0,9
13/06/2017 17:00	5	13/06/2017 23:10	0,8	14/06/2017 5:20	1,7
13/06/2017 17:10	4,9	13/06/2017 23:20	0,7	14/06/2017 5:30	1,8
13/06/2017 17:20	5	13/06/2017 23:30	1,6	14/06/2017 5:40	1,7
13/06/2017 17:30	4,6	13/06/2017 23:40	1,8	14/06/2017 5:50	2
13/06/2017 17:40	5,4	13/06/2017 23:50	1,5	14/06/2017 6:00	2,1
13/06/2017 17:50	4,9	14/06/2017 0:00	0,8	14/06/2017 6:10	2,3
13/06/2017 18:00	5,9	14/06/2017 0:10	0,6	14/06/2017 6:20	1
13/06/2017 18:10	8	14/06/2017 0:20	0,5	14/06/2017 6:30	1
13/06/2017 18:20	7,6	14/06/2017 0:30	1,3	14/06/2017 6:40	2,3
13/06/2017 18:30	7,9	14/06/2017 0:40	1,2	14/06/2017 6:50	2,8
13/06/2017 18:40	7,4	14/06/2017 0:50	1,5	14/06/2017 7:00	3,6
13/06/2017 18:50	9,2	14/06/2017 1:00	1,4	14/06/2017 7:10	2,8
13/06/2017 19:00	8	14/06/2017 1:10	2,1	14/06/2017 8:00	3,9
13/06/2017 19:10	5,8	14/06/2017 1:20	1,1	14/06/2017 8:10	2,5
13/06/2017 19:20	4,8	14/06/2017 1:30	1,3	14/06/2017 8:20	7
13/06/2017 19:30	3,7	14/06/2017 1:40	2,2	14/06/2017 8:30	7,6
13/06/2017 19:40	3,5	14/06/2017 1:50	2	14/06/2017 8:40	7,3
13/06/2017 19:50	2,8	14/06/2017 2:00	1,8	14/06/2017 8:50	8,8
13/06/2017 20:00	1,8	14/06/2017 2:10	1,4	14/06/2017 9:00	9,5
13/06/2017 20:10	1,4	14/06/2017 2:20	1,7	14/06/2017 9:10	10
13/06/2017 20:20	1,1	14/06/2017 2:30	1,9	14/06/2017 9:20	9,5
13/06/2017 20:30	0,8	14/06/2017 2:40	0,8	14/06/2017 9:30	8,5
13/06/2017 20:40	0,5	14/06/2017 2:50	0,9	14/06/2017 9:40	7,1
13/06/2017 20:50	1,1	14/06/2017 3:00	1,3	14/06/2017 9:50	7,4
13/06/2017 21:00	1,5	14/06/2017 3:10	1,6	14/06/2017 10:00	6,1
13/06/2017 21:10	1,5	14/06/2017 3:20	1,4	14/06/2017 10:10	4,4
13/06/2017 21:20	0,9	14/06/2017 3:30	0,7	14/06/2017 10:20	2,9
13/06/2017 21:30	1,2	14/06/2017 3:40	1,1	14/06/2017 10:30	3,3
13/06/2017 21:40	0,9	14/06/2017 3:50	1,7	14/06/2017 10:40	2,5
13/06/2017 21:50	0,9	14/06/2017 4:00	2	14/06/2017 10:50	1,9
13/06/2017 22:00	0,9	14/06/2017 4:10	2,3	14/06/2017 11:00	3,5
13/06/2017 22:10	1,2	14/06/2017 4:20	2,9	14/06/2017 11:10	3,1
13/06/2017 22:20	1,2	14/06/2017 4:30	2,9	14/06/2017 11:20	3,5
13/06/2017 22:30	1,2	14/06/2017 4:40	3,7	14/06/2017 11:30	2,1

Fecha	Velocidad	Fecha	Velocidad	Fecha	Velocidad
14/06/2017 11:40	1,1	14/06/2017 17:50	6	15/06/2017 1:00	2,8
14/06/2017 11:50	1,9	14/06/2017 18:00	5,9	15/06/2017 1:10	3
14/06/2017 12:00	2,7	14/06/2017 18:10	5,3	15/06/2017 1:20	2,5
14/06/2017 12:10	3,3	14/06/2017 18:20	4,4	15/06/2017 1:30	3,8
14/06/2017 12:20	4,5	14/06/2017 18:30	3,4	15/06/2017 1:40	3,7
14/06/2017 12:30	7,6	14/06/2017 18:40	4,1	15/06/2017 1:50	3,7
14/06/2017 12:40	8,4	14/06/2017 18:50	3,7	15/06/2017 2:00	5,9
14/06/2017 12:50	9,3	14/06/2017 19:00	2,7	15/06/2017 2:10	5,9
14/06/2017 13:00	9,4	14/06/2017 19:10	1,7	15/06/2017 2:20	8,2
14/06/2017 13:10	8,3	14/06/2017 19:20	1,8	15/06/2017 2:30	7,8
14/06/2017 13:20	9,8	14/06/2017 19:30	2,5	15/06/2017 2:40	7,6
14/06/2017 13:30	10,8	14/06/2017 19:40	2,7	15/06/2017 2:50	7,9
14/06/2017 13:40	9,3	14/06/2017 19:50	2,4	15/06/2017 3:00	7,4
14/06/2017 13:50	9,9	14/06/2017 20:00	2,4	15/06/2017 3:10	7,8
14/06/2017 14:00	10,4	14/06/2017 20:10	2,5	15/06/2017 3:20	7,4
14/06/2017 14:10	11,4	14/06/2017 20:20	2	15/06/2017 3:30	6,9
14/06/2017 14:20	10,3	14/06/2017 20:30	2,2	15/06/2017 3:40	4,9
14/06/2017 14:30	10,1	14/06/2017 20:40	2,2	15/06/2017 3:50	4,3
14/06/2017 14:40	10,1	14/06/2017 20:50	1,6	15/06/2017 4:00	4,1
14/06/2017 14:50	9,7	14/06/2017 21:00	1	15/06/2017 4:10	3,2
14/06/2017 15:00	7,3	14/06/2017 21:10	0,8	15/06/2017 4:20	2,5
14/06/2017 15:10	7	14/06/2017 21:20	0,9	15/06/2017 4:30	3,8
14/06/2017 15:20	9	14/06/2017 21:30	1	15/06/2017 4:40	4,7
14/06/2017 15:30	9,3	14/06/2017 21:40	0,9	15/06/2017 4:50	5,4
14/06/2017 15:40	10,2	14/06/2017 21:50	0,3	15/06/2017 5:00	5,5
14/06/2017 15:50	9,7	14/06/2017 22:00	1,3	15/06/2017 5:10	6,1
14/06/2017 16:00	9,5	14/06/2017 22:10	3,2	15/06/2017 5:20	6,2
14/06/2017 16:10	9,5	14/06/2017 22:20	2,2	15/06/2017 5:30	6,2
14/06/2017 16:20	8,9	14/06/2017 22:30	1,4	15/06/2017 5:40	5,6
14/06/2017 16:30	8,9	14/06/2017 22:40	1,2	15/06/2017 5:50	6
14/06/2017 16:40	8,5	14/06/2017 22:50	1,7	15/06/2017 6:00	5,4
14/06/2017 16:50	7,4	14/06/2017 23:00	1,9	15/06/2017 6:10	4,9
14/06/2017 17:00	6,8	15/06/2017 0:10	2,2	15/06/2017 6:20	4,8
14/06/2017 17:10	6,7	15/06/2017 0:20	2,2	15/06/2017 6:30	3,9
14/06/2017 17:20	6,1	15/06/2017 0:30	3	15/06/2017 6:40	2,3
14/06/2017 17:30	6,9	15/06/2017 0:40	2,3	15/06/2017 6:50	3
14/06/2017 17:40	6,6	15/06/2017 0:50	2,4	15/06/2017 7:00	3,1

Fecha	Velocidad	Fecha	Velocidad	Fecha	Velocidad
15/06/2017 7:10	2,4	15/06/2017 13:40	8,3	15/06/2017 19:50	6,1
15/06/2017 7:20	2,4	15/06/2017 13:50	10,4	15/06/2017 20:00	6
15/06/2017 7:30	2,1	15/06/2017 14:00	8,9	15/06/2017 20:10	5,7
15/06/2017 7:40	1,8	15/06/2017 14:10	9,1	15/06/2017 20:20	7,7
15/06/2017 7:50	0,8	15/06/2017 14:20	9,8	15/06/2017 20:30	7,8
15/06/2017 8:20	2,8	15/06/2017 14:30	9,9	15/06/2017 20:40	7,6
15/06/2017 8:30	6,5	15/06/2017 14:40	9,1	15/06/2017 20:50	6,2
15/06/2017 8:40	9,6	15/06/2017 14:50	10,4	15/06/2017 21:00	5,3
15/06/2017 8:50	9,3	15/06/2017 15:00	9,8	15/06/2017 21:10	5,5
15/06/2017 9:00	9	15/06/2017 15:10	10,1	15/06/2017 21:20	5,1
15/06/2017 9:10	8,7	15/06/2017 15:20	9	15/06/2017 21:30	5,3
15/06/2017 9:20	9,7	15/06/2017 15:30	9,8	15/06/2017 21:40	5,6
15/06/2017 9:30	11,3	15/06/2017 15:40	9,4	15/06/2017 21:50	4,5
15/06/2017 9:40	10,8	15/06/2017 15:50	9,3	15/06/2017 22:00	4
15/06/2017 9:50	9,4	15/06/2017 16:00	8,7	15/06/2017 22:10	4,2
15/06/2017 10:00	9,1	15/06/2017 16:10	9,5	15/06/2017 22:20	4,8
15/06/2017 10:10	7,1	15/06/2017 16:20	8,3	15/06/2017 22:30	5,2
15/06/2017 10:20	7,1	15/06/2017 16:30	9	15/06/2017 22:40	4,4
15/06/2017 10:30	7,6	15/06/2017 16:40	8,4	15/06/2017 22:50	3,5
15/06/2017 10:40	8,2	15/06/2017 16:50	9,3	15/06/2017 23:00	2,5
15/06/2017 10:50	9,7	15/06/2017 17:00	8,6	15/06/2017 23:10	2
15/06/2017 11:00	9,4	15/06/2017 17:10	7,8	15/06/2017 23:20	2
15/06/2017 11:10	10,7	15/06/2017 17:20	7,8	15/06/2017 23:30	1,2
15/06/2017 11:20	9	15/06/2017 17:30	6,4	15/06/2017 23:40	0,5
15/06/2017 11:30	9	15/06/2017 17:40	7,1	15/06/2017 23:50	1
15/06/2017 11:40	8,3	15/06/2017 17:50	5,7	16/06/2017 0:00	0,5
15/06/2017 11:50	8,3	15/06/2017 18:00	4,7	16/06/2017 0:10	0,9
15/06/2017 12:00	6,9	15/06/2017 18:10	5,4	16/06/2017 0:20	1,4
15/06/2017 12:10	6,9	15/06/2017 18:20	5,1	16/06/2017 0:30	2,6
15/06/2017 12:20	7,2	15/06/2017 18:30	5,6	16/06/2017 0:40	2,7
15/06/2017 12:30	6,3	15/06/2017 18:40	4,1	16/06/2017 0:50	2,3
15/06/2017 12:40	8,4	15/06/2017 18:50	3,5	16/06/2017 1:00	3,1
15/06/2017 12:50	8,1	15/06/2017 19:00	3,5	16/06/2017 1:10	3,5
15/06/2017 13:00	7,2	15/06/2017 19:10	5,3	16/06/2017 1:20	3,6
15/06/2017 13:10	8,3	15/06/2017 19:20	6,2	16/06/2017 1:30	3,3
15/06/2017 13:20	8,4	15/06/2017 19:30	6,5	16/06/2017 1:40	2,4
15/06/2017 13:30	8,9	15/06/2017 19:40	6,5	16/06/2017 1:50	2

Fecha	Velocidad	Fecha	Velocidad	Fecha	Velocidad
16/06/2017 2:00	3,5	16/06/2017 8:10	6,6	16/06/2017 14:20	6,4
16/06/2017 2:10	4,3	16/06/2017 8:20	5,4	16/06/2017 14:30	4,6
16/06/2017 2:20	5,2	16/06/2017 8:30	6,4	16/06/2017 14:40	4,4
16/06/2017 2:30	6,1	16/06/2017 8:40	6,4	16/06/2017 14:50	2,4
16/06/2017 2:40	6	16/06/2017 8:50	5,8	16/06/2017 15:00	6,6
16/06/2017 2:50	7,1	16/06/2017 9:00	4,1	16/06/2017 15:10	4,7
16/06/2017 3:00	7,7	16/06/2017 9:10	6,3	16/06/2017 15:20	3,1
16/06/2017 3:10	7,4	16/06/2017 9:20	5,4	16/06/2017 15:30	2,4
16/06/2017 3:20	7,5	16/06/2017 9:30	5,7	16/06/2017 15:40	3,8
16/06/2017 3:30	5,9	16/06/2017 9:40	4,9	16/06/2017 15:50	2,6
16/06/2017 3:40	5	16/06/2017 9:50	4,1	16/06/2017 16:00	2,8
16/06/2017 3:50	4,7	16/06/2017 10:00	4,1	16/06/2017 16:10	2,9
16/06/2017 4:00	5	16/06/2017 10:10	3,5	16/06/2017 16:20	1,6
16/06/2017 4:10	5	16/06/2017 10:20	3,5	16/06/2017 16:30	2,6
16/06/2017 4:20	4,5	16/06/2017 10:30	3,9	16/06/2017 16:40	3
16/06/2017 4:30	1,7	16/06/2017 10:40	5,1	16/06/2017 16:50	3,7
16/06/2017 4:40	1,4	16/06/2017 10:50	5,7	16/06/2017 17:00	3,3
16/06/2017 4:50	1,6	16/06/2017 11:00	4	16/06/2017 17:10	2,2
16/06/2017 5:00	1,9	16/06/2017 11:10	4,8	16/06/2017 17:20	3,8
16/06/2017 5:10	1,5	16/06/2017 11:20	4,4	16/06/2017 17:30	4,1
16/06/2017 5:20	1,3	16/06/2017 11:30	5,3	16/06/2017 17:40	2,7
16/06/2017 5:30	1	16/06/2017 11:40	4,7	16/06/2017 17:50	1,1
16/06/2017 5:40	1,2	16/06/2017 11:50	4	16/06/2017 18:00	2,7
16/06/2017 5:50	0,7	16/06/2017 12:00	3,3	16/06/2017 18:10	2,7
16/06/2017 6:00	0,6	16/06/2017 12:10	4,3	16/06/2017 18:20	1,4
16/06/2017 6:10	0,7	16/06/2017 12:20	2,9	16/06/2017 18:30	1,2
16/06/2017 6:20	1,2	16/06/2017 12:30	3,1	16/06/2017 18:40	1,4
16/06/2017 6:30	2,9	16/06/2017 12:40	2,4	16/06/2017 18:50	3,7
16/06/2017 6:40	2,8	16/06/2017 12:50	2,8	16/06/2017 19:00	3,7
16/06/2017 6:50	2,2	16/06/2017 13:00	2,9	16/06/2017 19:10	4,2
16/06/2017 7:00	2,3	16/06/2017 13:10	1,4	16/06/2017 19:20	3,8
16/06/2017 7:10	2,4	16/06/2017 13:20	3,3	16/06/2017 19:30	2,8
16/06/2017 7:20	2,2	16/06/2017 13:30	5	16/06/2017 19:40	3,3
16/06/2017 7:30	1,2	16/06/2017 13:40	4,3	16/06/2017 19:50	3,6
16/06/2017 7:40	1,7	16/06/2017 13:50	3,7	16/06/2017 20:00	4
16/06/2017 7:50	3,1	16/06/2017 14:00	1,6	16/06/2017 20:10	3,4
16/06/2017 8:00	3,6	16/06/2017 14:10	3	16/06/2017 20:20	2,9

Fecha	Velocidad	Fecha	Velocidad	Fecha	Velocidad
16/06/2017 20:30	2,9	17/06/2017 2:40	2,4	17/06/2017 8:50	0,9
16/06/2017 20:40	2,8	17/06/2017 2:50	1,7	17/06/2017 9:00	0,7
16/06/2017 20:50	3,2	17/06/2017 3:00	2	17/06/2017 9:10	0,8
16/06/2017 21:00	2,1	17/06/2017 3:10	1,2	17/06/2017 9:20	0,6
16/06/2017 21:10	1,6	17/06/2017 3:20	1,1	17/06/2017 9:30	1,6
16/06/2017 21:20	1,5	17/06/2017 3:30	1,8	17/06/2017 9:40	1,6
16/06/2017 21:30	1,7	17/06/2017 3:40	2,2	17/06/2017 9:50	2,9
16/06/2017 21:40	1,7	17/06/2017 3:50	2,5	17/06/2017 10:00	5,5
16/06/2017 21:50	2,7	17/06/2017 4:00	2,1	17/06/2017 10:10	5,4
16/06/2017 22:00	2,4	17/06/2017 4:10	0,9	17/06/2017 10:20	5,7
16/06/2017 22:10	1,8	17/06/2017 4:20	1,2	17/06/2017 10:30	6
16/06/2017 22:20	1,9	17/06/2017 4:30	0,7	17/06/2017 10:40	6
16/06/2017 22:30	2,2	17/06/2017 4:40	1,5	17/06/2017 10:50	7,2
16/06/2017 22:40	2,2	17/06/2017 4:50	2	17/06/2017 11:00	7,5
16/06/2017 22:50	2,7	17/06/2017 5:00	2,5	17/06/2017 11:10	7,5
16/06/2017 23:00	2	17/06/2017 5:10	2,6	17/06/2017 11:20	7,7
16/06/2017 23:10	1,5	17/06/2017 5:20	2,9	17/06/2017 11:30	7,6
16/06/2017 23:20	4,7	17/06/2017 5:30	2,8	17/06/2017 11:40	8,5
16/06/2017 23:30	4,3	17/06/2017 5:40	2,6	17/06/2017 11:50	7,5
16/06/2017 23:40	5	17/06/2017 5:50	1,9	17/06/2017 12:00	8,1
16/06/2017 23:50	5,4	17/06/2017 6:00	1,3	17/06/2017 12:10	6,9
17/06/2017 0:00	4,4	17/06/2017 6:10	1,2	17/06/2017 12:20	7
17/06/2017 0:10	3,2	17/06/2017 6:20	1,2	17/06/2017 12:30	4,8
17/06/2017 0:20	3,4	17/06/2017 6:30	1	17/06/2017 12:40	6,4
17/06/2017 0:30	3,1	17/06/2017 6:40	1,1	17/06/2017 12:50	6,5
17/06/2017 0:40	2,5	17/06/2017 6:50	1,1	17/06/2017 13:00	7
17/06/2017 0:50	1,2	17/06/2017 7:00	2	17/06/2017 13:10	6,7
17/06/2017 1:00	2,1	17/06/2017 7:10	2,3	17/06/2017 13:20	7,7
17/06/2017 1:10	1,4	17/06/2017 7:20	1,9	17/06/2017 13:30	5,3
17/06/2017 1:20	2,5	17/06/2017 7:30	1,9	17/06/2017 13:40	5,9
17/06/2017 1:30	4	17/06/2017 7:40	1,8	17/06/2017 13:50	6,2
17/06/2017 1:40	5,3	17/06/2017 7:50	2	17/06/2017 14:00	6,3
17/06/2017 1:50	4,8	17/06/2017 8:00	1,5	17/06/2017 14:10	6,3
17/06/2017 2:00	4,9	17/06/2017 8:10	1,4	17/06/2017 14:20	6,3
17/06/2017 2:10	5	17/06/2017 8:20	1,2	17/06/2017 14:30	6,9
17/06/2017 2:20	3,4	17/06/2017 8:30	1,3	17/06/2017 14:40	5,9
17/06/2017 2:30	2,7	17/06/2017 8:40	1,2	17/06/2017 14:50	6,4

Fecha	Velocidad	Fecha	Velocidad	Fecha	Velocidad
17/06/2017 15:00	6,8	17/06/2017 21:30	1,5	18/06/2017 3:40	2,9
17/06/2017 15:10	6,4	17/06/2017 21:40	1,4	18/06/2017 3:50	1,4
17/06/2017 15:20	6	17/06/2017 21:50	1,7	18/06/2017 4:00	0,9
17/06/2017 15:30	5,8	17/06/2017 22:00	1,3	18/06/2017 4:10	1,2
17/06/2017 15:40	4,2	17/06/2017 22:10	0,9	18/06/2017 4:20	0,5
17/06/2017 16:10	2,1	17/06/2017 22:20	0,6	18/06/2017 4:30	1,6
17/06/2017 16:20	2,2	17/06/2017 22:30	1,7	18/06/2017 4:40	1,6
17/06/2017 16:30	2,2	17/06/2017 22:40	1,7	18/06/2017 4:50	0,7
17/06/2017 16:40	3,4	17/06/2017 22:50	2,5	18/06/2017 5:00	1,5
17/06/2017 16:50	4,4	17/06/2017 23:00	2,4	18/06/2017 5:10	1,6
17/06/2017 17:00	3,7	17/06/2017 23:10	2	18/06/2017 5:20	1,2
17/06/2017 17:10	3,1	17/06/2017 23:20	1	18/06/2017 5:30	0,5
17/06/2017 17:20	3	17/06/2017 23:30	1,1	18/06/2017 5:40	0,7
17/06/2017 17:30	1,9	17/06/2017 23:40	1,1	18/06/2017 5:50	1,1
17/06/2017 17:40	2,2	17/06/2017 23:50	1	18/06/2017 6:00	1,3
17/06/2017 17:50	2,6	18/06/2017 0:00	0,7	18/06/2017 6:10	1,2
17/06/2017 18:00	2,1	18/06/2017 0:10	1,1	18/06/2017 6:20	0,9
17/06/2017 18:10	2	18/06/2017 0:20	2,3	18/06/2017 6:30	0,9
17/06/2017 18:20	2	18/06/2017 0:30	2,3	18/06/2017 6:40	1,5
17/06/2017 18:30	1,5	18/06/2017 0:40	1,9	18/06/2017 6:50	1,5
17/06/2017 18:40	1,8	18/06/2017 0:50	1,3	18/06/2017 7:00	0,9
17/06/2017 18:50	1,4	18/06/2017 1:00	1	18/06/2017 7:10	0,9
17/06/2017 19:00	1,6	18/06/2017 1:10	0,9	18/06/2017 7:20	1,7
17/06/2017 19:10	1,4	18/06/2017 1:20	0,8	18/06/2017 7:30	1,8
17/06/2017 19:20	0,9	18/06/2017 1:30	1,4	18/06/2017 7:40	2,1
17/06/2017 19:30	1,5	18/06/2017 1:40	1,8	18/06/2017 7:50	2,4
17/06/2017 19:40	1,4	18/06/2017 1:50	1,7	18/06/2017 8:00	2,7
17/06/2017 19:50	1,3	18/06/2017 2:00	1,7	18/06/2017 8:10	2,9
17/06/2017 20:00	1,4	18/06/2017 2:10	1,8	18/06/2017 8:20	3
17/06/2017 20:10	1,5	18/06/2017 2:20	2	18/06/2017 8:30	3
17/06/2017 20:20	1,5	18/06/2017 2:30	1,8	18/06/2017 8:40	2,4
17/06/2017 20:30	1,6	18/06/2017 2:40	1,1	18/06/2017 9:10	2,3
17/06/2017 20:40	1,1	18/06/2017 2:50	1,9	18/06/2017 9:20	5,8
17/06/2017 20:50	0,8	18/06/2017 3:00	2,2	18/06/2017 9:30	6,9
17/06/2017 21:00	1,1	18/06/2017 3:10	2,1	18/06/2017 9:40	7,5
17/06/2017 21:10	0,7	18/06/2017 3:20	2,4	18/06/2017 9:50	7,7
17/06/2017 21:20	1,1	18/06/2017 3:30	2,6	18/06/2017 10:00	8

Fecha	Velocidad	Fecha	Velocidad	Fecha	Velocidad
18/06/2017 10:10	7,8	18/06/2017 16:20	2,2	18/06/2017 22:30	2,6
18/06/2017 10:20	9	18/06/2017 16:30	1,7	18/06/2017 22:40	3,1
18/06/2017 10:30	8,3	18/06/2017 16:40	1,9	18/06/2017 22:50	2,9
18/06/2017 10:40	7,4	18/06/2017 16:50	1,7	18/06/2017 23:00	2,9
18/06/2017 10:50	7,2	18/06/2017 17:00	1,3	18/06/2017 23:10	2,1
18/06/2017 11:00	6	18/06/2017 17:10	2,2	18/06/2017 23:20	1,3
18/06/2017 11:10	8,4	18/06/2017 17:20	2,6	18/06/2017 23:30	1,5
18/06/2017 11:20	6,6	18/06/2017 17:30	1,8	18/06/2017 23:40	2
18/06/2017 11:30	7,7	18/06/2017 17:40	1,8	18/06/2017 23:50	2,1
18/06/2017 11:40	8	18/06/2017 17:50	1,7	19/06/2017 0:00	5,4
18/06/2017 11:50	7,3	18/06/2017 18:00	1,6	19/06/2017 0:10	4,3
18/06/2017 12:00	8,4	18/06/2017 18:10	1	19/06/2017 0:20	4,3
18/06/2017 12:10	8	18/06/2017 18:20	0,9	19/06/2017 0:30	4,3
18/06/2017 12:20	8,5	18/06/2017 18:30	0,3	19/06/2017 0:40	3,5
18/06/2017 12:30	10	18/06/2017 18:40	0,7	19/06/2017 0:50	4,8
18/06/2017 12:40	8,9	18/06/2017 18:50	1,3	19/06/2017 1:00	3,5
18/06/2017 12:50	8,1	18/06/2017 19:00	1,6	19/06/2017 1:10	3,7
18/06/2017 13:00	6,5	18/06/2017 19:10	2,5	19/06/2017 1:20	3
18/06/2017 13:10	6,3	18/06/2017 19:20	2,4	19/06/2017 1:30	2,8
18/06/2017 13:20	6,1	18/06/2017 19:30	3,7	19/06/2017 1:40	1,9
18/06/2017 13:30	6	18/06/2017 19:40	2,7	19/06/2017 1:50	1,6
18/06/2017 13:40	6,4	18/06/2017 19:50	2,1	19/06/2017 2:00	1,6
18/06/2017 13:50	4,7	18/06/2017 20:00	2	19/06/2017 2:10	0,9
18/06/2017 14:00	3,4	18/06/2017 20:10	2	19/06/2017 2:20	0,5
18/06/2017 14:10	2,8	18/06/2017 20:20	1,9	19/06/2017 2:30	0,6
18/06/2017 14:20	2,6	18/06/2017 20:30	0,6	19/06/2017 2:40	0,9
18/06/2017 14:30	2,6	18/06/2017 20:40	0,8	19/06/2017 2:50	1,6
18/06/2017 14:40	2,4	18/06/2017 20:50	1	19/06/2017 3:00	1,6
18/06/2017 14:50	2,3	18/06/2017 21:00	1,2	19/06/2017 3:10	1,4
18/06/2017 15:00	2,6	18/06/2017 21:10	0,8	19/06/2017 3:20	1,5
18/06/2017 15:10	2	18/06/2017 21:20	0,3	19/06/2017 3:30	1,6
18/06/2017 15:20	1,5	18/06/2017 21:30	2,2	19/06/2017 3:40	1
18/06/2017 15:30	1,6	18/06/2017 21:40	2,9	19/06/2017 3:50	1,1
18/06/2017 15:40	2,2	18/06/2017 21:50	2	19/06/2017 4:00	1,6
18/06/2017 15:50	3,8	18/06/2017 22:00	2,2	19/06/2017 4:10	1,2
18/06/2017 16:00	3,4	18/06/2017 22:10	1,9	19/06/2017 4:20	1,1
18/06/2017 16:10	2,8	18/06/2017 22:20	2,3	19/06/2017 4:30	0,7

Fecha	Velocidad	Fecha	Velocidad	Fecha	Velocidad
19/06/2017 4:40	2	19/06/2017 10:50	11,1	19/06/2017 17:00	4,6
19/06/2017 4:50	1,3	19/06/2017 11:00	10,9	19/06/2017 17:10	3,4
19/06/2017 5:00	1,2	19/06/2017 11:10	10,4	19/06/2017 17:20	3,8
19/06/2017 5:10	1	19/06/2017 11:20	10,1	19/06/2017 17:30	3,1
19/06/2017 5:20	0,5	19/06/2017 11:30	11,6	19/06/2017 17:40	3,2
19/06/2017 5:30	1	19/06/2017 11:40	9,9	19/06/2017 17:50	2,9
19/06/2017 5:40	1,4	19/06/2017 11:50	10,1	19/06/2017 18:00	2,3
19/06/2017 5:50	1,4	19/06/2017 12:00	9,8	19/06/2017 18:10	2,6
19/06/2017 6:00	1,2	19/06/2017 12:10	8,2	19/06/2017 18:20	2,3
19/06/2017 6:10	1,5	19/06/2017 12:20	9,9	19/06/2017 18:30	2,1
19/06/2017 6:20	2,1	19/06/2017 12:30	8,8	19/06/2017 18:40	1,3
19/06/2017 6:30	2	19/06/2017 12:40	10,2	19/06/2017 18:50	1,4
19/06/2017 6:40	1,9	19/06/2017 12:50	10,6	19/06/2017 19:00	1,9
19/06/2017 6:50	2,1	19/06/2017 13:00	9,3	19/06/2017 19:10	1,9
19/06/2017 7:00	1,4	19/06/2017 13:10	10,6	19/06/2017 19:20	1,7
19/06/2017 7:10	1,7	19/06/2017 13:20	11,5	19/06/2017 19:30	1,5
19/06/2017 7:20	1,7	19/06/2017 13:30	11,6	19/06/2017 19:40	1,6
19/06/2017 7:30	2,2	19/06/2017 13:40	11	19/06/2017 19:50	1,2
19/06/2017 7:40	4,4	19/06/2017 13:50	11,1	19/06/2017 20:00	1,5
19/06/2017 7:50	6,7	19/06/2017 14:00	10,8	19/06/2017 20:10	1,5
19/06/2017 8:00	7,8	19/06/2017 14:10	12,4	19/06/2017 20:20	1,6
19/06/2017 8:10	8,1	19/06/2017 14:20	11,2	19/06/2017 20:30	3,5
19/06/2017 8:20	6,1	19/06/2017 14:30	10,7	19/06/2017 20:40	3,8
19/06/2017 8:30	5,3	19/06/2017 14:40	8,7	19/06/2017 20:50	4,4
19/06/2017 8:40	6	19/06/2017 14:50	9,1	19/06/2017 21:00	3,6
19/06/2017 8:50	6,5	19/06/2017 15:00	9,2	19/06/2017 21:10	3,1
19/06/2017 9:00	5,5	19/06/2017 15:10	8,4	19/06/2017 21:20	2,3
19/06/2017 9:10	7,8	19/06/2017 15:20	7,2	19/06/2017 21:30	2,5
19/06/2017 9:20	9,4	19/06/2017 15:30	7,9	19/06/2017 21:40	3
19/06/2017 9:30	8,8	19/06/2017 15:40	7,7	19/06/2017 21:50	3,3
19/06/2017 9:40	8,9	19/06/2017 15:50	7,9	19/06/2017 22:00	3,3
19/06/2017 9:50	10	19/06/2017 16:00	7,5	19/06/2017 22:10	4
19/06/2017 10:00	10,7	19/06/2017 16:10	6,7	19/06/2017 22:20	3,4
19/06/2017 10:10	11,9	19/06/2017 16:20	4,5	19/06/2017 22:30	3,4
19/06/2017 10:20	10,9	19/06/2017 16:30	5,7	19/06/2017 22:40	3,2
19/06/2017 10:30	11,5	19/06/2017 16:40	5,5	19/06/2017 22:50	3,8
19/06/2017 10:40	10,9	19/06/2017 16:50	4,8	19/06/2017 23:00	4,9

Fecha	Velocidad	Fecha	Velocidad	Fecha	Velocidad
19/06/2017 23:10	4,8	20/06/2017 5:20	4,2	20/06/2017 13:50	6,6
19/06/2017 23:20	4,3	20/06/2017 5:30	4,8	20/06/2017 14:00	5,5
19/06/2017 23:30	3	20/06/2017 5:40	4,3	20/06/2017 14:10	5,5
19/06/2017 23:40	2,6	20/06/2017 5:50	5,8	20/06/2017 14:20	4,9
19/06/2017 23:50	2,2	20/06/2017 6:00	5,9	20/06/2017 14:30	4,2
20/06/2017 0:00	3,6	20/06/2017 6:10	6,1	20/06/2017 14:40	3,1
20/06/2017 0:10	3,7	20/06/2017 6:20	5	20/06/2017 14:50	4,9
20/06/2017 0:20	3,8	20/06/2017 6:30	4	20/06/2017 15:00	4,1
20/06/2017 0:30	4,9	20/06/2017 6:40	3,3	20/06/2017 15:10	4,5
20/06/2017 0:40	4,7	20/06/2017 6:50	2,6	20/06/2017 15:20	4,6
20/06/2017 0:50	2,9	20/06/2017 7:00	2,2	20/06/2017 15:30	4,1
20/06/2017 1:00	3,1	20/06/2017 7:10	2,3	20/06/2017 15:40	3,6
20/06/2017 1:10	3,5	20/06/2017 7:20	2,5	20/06/2017 15:50	4,2
20/06/2017 1:20	3,8	20/06/2017 7:30	2,1	20/06/2017 16:00	4,3
20/06/2017 1:30	3,5	20/06/2017 7:40	2,1	20/06/2017 16:10	3,7
20/06/2017 1:40	3,4	20/06/2017 7:50	2,4	20/06/2017 16:20	3,9
20/06/2017 1:50	3,3	20/06/2017 8:00	2,1	20/06/2017 16:30	5
20/06/2017 2:00	2,8	20/06/2017 8:10	2,9	20/06/2017 16:40	4,4
20/06/2017 2:10	2,2	20/06/2017 8:20	2,9	20/06/2017 16:50	4,4
20/06/2017 2:20	3,3	20/06/2017 8:30	2,3	20/06/2017 17:00	4,5
20/06/2017 2:30	2,3	20/06/2017 8:40	1,2	20/06/2017 17:10	4,1
20/06/2017 2:40	1,7	20/06/2017 8:50	1,2	20/06/2017 17:20	4,8
20/06/2017 2:50	1	20/06/2017 9:00	1,8	20/06/2017 17:30	4
20/06/2017 3:00	1,4	20/06/2017 9:10	1,8	20/06/2017 17:40	3,6
20/06/2017 3:10	4,2	20/06/2017 9:20	2,3	20/06/2017 17:50	2,8
20/06/2017 3:20	5	20/06/2017 9:30	2,3	20/06/2017 18:00	2,6
20/06/2017 3:30	3,5	20/06/2017 12:00	1,7	20/06/2017 18:10	2,2
20/06/2017 3:40	2,3	20/06/2017 12:10	2,2	20/06/2017 18:20	2
20/06/2017 3:50	3,5	20/06/2017 12:20	2,4	20/06/2017 18:30	1,5
20/06/2017 4:00	4,3	20/06/2017 12:30	2	20/06/2017 18:40	1,4
20/06/2017 4:10	5,1	20/06/2017 12:40	1,6	20/06/2017 18:50	1,1
20/06/2017 4:20	4,5	20/06/2017 12:50	1,8	20/06/2017 19:00	1,2
20/06/2017 4:30	4	20/06/2017 13:00	2	20/06/2017 19:10	1,5
20/06/2017 4:40	4,3	20/06/2017 13:10	4,4	20/06/2017 19:20	0,9
20/06/2017 4:50	3,3	20/06/2017 13:20	5,5	20/06/2017 19:30	1,2
20/06/2017 5:00	3	20/06/2017 13:30	6	20/06/2017 19:40	1,3
20/06/2017 5:10	3,6	20/06/2017 13:40	6,4	20/06/2017 19:50	1

Fecha	Velocidad	Fecha	Velocidad	Fecha	Velocidad
20/06/2017 20:00	0,7	21/06/2017 2:10	4,6	21/06/2017 8:20	8,4
20/06/2017 20:10	0,8	21/06/2017 2:20	6,4	21/06/2017 8:30	7,6
20/06/2017 20:20	1,2	21/06/2017 2:30	5,8	21/06/2017 8:40	7,6
20/06/2017 20:30	0,8	21/06/2017 2:40	4,7	21/06/2017 8:50	8,3
20/06/2017 20:40	0,8	21/06/2017 2:50	3,5	21/06/2017 9:00	8,4
20/06/2017 20:50	0,7	21/06/2017 3:00	3,5	21/06/2017 9:10	7,6
20/06/2017 21:00	0,8	21/06/2017 3:10	3,8	21/06/2017 9:20	7,3
20/06/2017 21:10	0,8	21/06/2017 3:20	3	21/06/2017 9:30	7,4
20/06/2017 21:20	1,6	21/06/2017 3:30	4,5	21/06/2017 9:40	9,1
20/06/2017 21:30	1,8	21/06/2017 3:40	5,2	21/06/2017 9:50	9,9
20/06/2017 21:40	1,9	21/06/2017 3:50	5,6	21/06/2017 10:00	10,2
20/06/2017 21:50	3	21/06/2017 4:00	5,9	21/06/2017 10:10	11
20/06/2017 22:00	2,5	21/06/2017 4:10	4,5	21/06/2017 10:20	11,3
20/06/2017 22:10	4,7	21/06/2017 4:20	4,3	21/06/2017 10:30	10,8
20/06/2017 22:20	4,1	21/06/2017 4:30	4,3	21/06/2017 10:40	11,7
20/06/2017 22:30	4,2	21/06/2017 4:40	4,2	21/06/2017 10:50	10,6
20/06/2017 22:40	5,2	21/06/2017 4:50	5,5	21/06/2017 11:00	10,4
20/06/2017 22:50	5,3	21/06/2017 5:00	6,6	21/06/2017 11:10	10,6
20/06/2017 23:00	4,4	21/06/2017 5:10	6,4	21/06/2017 11:20	10,9
20/06/2017 23:10	4,2	21/06/2017 5:20	7,5	21/06/2017 11:30	10,4
20/06/2017 23:20	3,9	21/06/2017 5:30	7,3	21/06/2017 11:40	9,3
20/06/2017 23:30	5,5	21/06/2017 5:40	8,6	21/06/2017 11:50	9,8
20/06/2017 23:40	6,3	21/06/2017 5:50	7,7	21/06/2017 12:00	9,3
20/06/2017 23:50	7,2	21/06/2017 6:00	7,9	21/06/2017 12:10	8,8
21/06/2017 0:00	6	21/06/2017 6:10	7,8	21/06/2017 12:20	8,2
21/06/2017 0:10	3,7	21/06/2017 6:20	7,6	21/06/2017 12:30	8,8
21/06/2017 0:20	3,8	21/06/2017 6:30	9,1	21/06/2017 12:40	10,4
21/06/2017 0:30	4,1	21/06/2017 6:40	9,3	21/06/2017 12:50	10,4
21/06/2017 0:40	4,7	21/06/2017 6:50	7,2	21/06/2017 13:00	7,9
21/06/2017 0:50	5,3	21/06/2017 7:00	7,9	21/06/2017 13:10	8,7
21/06/2017 1:00	5,2	21/06/2017 7:10	8	21/06/2017 13:20	8,2
21/06/2017 1:10	5,7	21/06/2017 7:20	9,1	21/06/2017 13:30	9,6
21/06/2017 1:20	5,9	21/06/2017 7:30	8,7	21/06/2017 13:40	8,6
21/06/2017 1:30	5,7	21/06/2017 7:40	8	21/06/2017 13:50	8,2
21/06/2017 1:40	5,4	21/06/2017 7:50	7,2	21/06/2017 14:00	9,2
21/06/2017 1:50	5,4	21/06/2017 8:00	7,2	21/06/2017 14:10	8,2
21/06/2017 2:00	5,3	21/06/2017 8:10	7,6	21/06/2017 14:20	6,8

Fecha	Velocidad	Fecha	Velocidad	Fecha	Velocidad
21/06/2017 14:30	6,5	21/06/2017 20:40	1,9	22/06/2017 2:50	2,5
21/06/2017 14:40	6,4	21/06/2017 20:50	3,6	22/06/2017 3:00	3,3
21/06/2017 14:50	7	21/06/2017 21:00	3,9	22/06/2017 3:10	3,7
21/06/2017 15:00	5,7	21/06/2017 21:10	3,6	22/06/2017 3:20	3,1
21/06/2017 15:10	5,9	21/06/2017 21:20	5,1	22/06/2017 3:30	2,3
21/06/2017 15:20	4,3	21/06/2017 21:30	5,2	22/06/2017 3:40	2,6
21/06/2017 15:30	3,7	21/06/2017 21:40	5,1	22/06/2017 3:50	2,5
21/06/2017 15:40	4,6	21/06/2017 21:50	4,5	22/06/2017 4:00	3
21/06/2017 15:50	5,2	21/06/2017 22:00	4,7	22/06/2017 4:10	2,4
21/06/2017 16:00	4,8	21/06/2017 22:10	3,4	22/06/2017 4:20	1,6
21/06/2017 16:10	5,3	21/06/2017 22:20	2,7	22/06/2017 4:30	3,7
21/06/2017 16:20	4,7	21/06/2017 22:30	3,5	22/06/2017 4:40	2,7
21/06/2017 16:30	3,3	21/06/2017 22:40	2,5	22/06/2017 4:50	2,4
21/06/2017 16:40	4,4	21/06/2017 22:50	1,6	22/06/2017 5:00	2,2
21/06/2017 16:50	4,8	21/06/2017 23:00	2	22/06/2017 5:10	2,2
21/06/2017 17:00	4,2	21/06/2017 23:10	4,1	22/06/2017 5:20	2,6
21/06/2017 17:10	4,1	21/06/2017 23:20	3,5	22/06/2017 5:30	2,1
21/06/2017 17:20	3,2	21/06/2017 23:30	3,2	22/06/2017 5:40	1,3
21/06/2017 17:30	3,3	21/06/2017 23:40	4,4	22/06/2017 5:50	0,8
21/06/2017 17:40	3	21/06/2017 23:50	5,5	22/06/2017 6:00	1,8
21/06/2017 17:50	2,2	22/06/2017 0:00	5,4	22/06/2017 6:10	0,9
21/06/2017 18:00	2	22/06/2017 0:10	5,3	22/06/2017 6:20	1,2
21/06/2017 18:10	1,9	22/06/2017 0:20	7	22/06/2017 6:30	2,4
21/06/2017 18:20	2,1	22/06/2017 0:30	5,9	22/06/2017 6:40	2,9
21/06/2017 18:30	1,1	22/06/2017 0:40	4,9	22/06/2017 7:00	2,5
21/06/2017 18:40	0,8	22/06/2017 0:50	5,7	22/06/2017 7:10	4,3
21/06/2017 18:50	1,2	22/06/2017 1:00	5,4	22/06/2017 7:20	4,9
21/06/2017 19:00	1,2	22/06/2017 1:10	5,3	22/06/2017 7:30	4,1
21/06/2017 19:10	0,9	22/06/2017 1:20	5,9	22/06/2017 7:40	2,6
21/06/2017 19:20	1,5	22/06/2017 1:30	5,2	22/06/2017 7:50	3,9
21/06/2017 19:30	1,4	22/06/2017 1:40	5,3	22/06/2017 8:00	4,3
21/06/2017 19:40	1,4	22/06/2017 1:50	6,4	22/06/2017 8:10	5,1
21/06/2017 19:50	1,6	22/06/2017 2:00	5,9	22/06/2017 8:20	5,8
21/06/2017 20:00	1	22/06/2017 2:10	4,8	22/06/2017 8:30	5
21/06/2017 20:10	0,9	22/06/2017 2:20	5,3	22/06/2017 8:40	4
21/06/2017 20:20	0,8	22/06/2017 2:30	5,1	22/06/2017 8:50	4,6
21/06/2017 20:30	3,2	22/06/2017 2:40	4,4	22/06/2017 9:00	4,9

Fecha	Velocidad	Fecha	Velocidad	Fecha	Velocidad
22/06/2017 9:10	4,3	22/06/2017 15:20	5,2	22/06/2017 21:30	3,9
22/06/2017 9:20	5,1	22/06/2017 15:30	5,8	22/06/2017 21:40	4,1
22/06/2017 9:30	5,2	22/06/2017 15:40	4,6	22/06/2017 21:50	5,3
22/06/2017 9:40	4,4	22/06/2017 15:50	3,1	22/06/2017 22:00	5,1
22/06/2017 9:50	4,5	22/06/2017 16:00	3,6	22/06/2017 22:10	4,9
22/06/2017 10:00	3,8	22/06/2017 16:10	3,5	22/06/2017 22:20	3,9
22/06/2017 10:10	4,8	22/06/2017 16:20	3,2	22/06/2017 22:30	3,6
22/06/2017 10:20	3,7	22/06/2017 16:30	2,6	22/06/2017 22:40	4,1
22/06/2017 10:30	5	22/06/2017 16:40	2,9	22/06/2017 22:50	5
22/06/2017 10:40	4,5	22/06/2017 16:50	3,5	22/06/2017 23:00	4,2
22/06/2017 10:50	5,6	22/06/2017 17:00	2,8	22/06/2017 23:10	4,3
22/06/2017 11:00	7,4	22/06/2017 17:10	2,9	22/06/2017 23:20	5,3
22/06/2017 11:10	6,6	22/06/2017 17:20	3,5	22/06/2017 23:30	5,3
22/06/2017 11:20	3,5	22/06/2017 17:30	2	22/06/2017 23:40	5,5
22/06/2017 11:30	6,3	22/06/2017 17:40	2,4	22/06/2017 23:50	6
22/06/2017 11:40	6,2	22/06/2017 17:50	1,4	23/06/2017 0:00	5,1
22/06/2017 11:50	6,6	22/06/2017 18:00	1,7	23/06/2017 0:10	5,1
22/06/2017 12:00	6,4	22/06/2017 18:10	2,6	23/06/2017 0:20	5,1
22/06/2017 12:10	6,8	22/06/2017 18:20	1,3	23/06/2017 0:30	4,9
22/06/2017 12:20	8	22/06/2017 18:30	1	23/06/2017 0:40	5,4
22/06/2017 12:30	7,9	22/06/2017 18:40	1,7	23/06/2017 0:50	5,5
22/06/2017 12:40	8,9	22/06/2017 18:50	1,8	23/06/2017 1:00	6
22/06/2017 12:50	7,9	22/06/2017 19:00	1,6	23/06/2017 1:10	5,6
22/06/2017 13:00	7,2	22/06/2017 19:10	1,2	23/06/2017 1:20	5,4
22/06/2017 13:10	7,3	22/06/2017 19:20	1,3	23/06/2017 1:30	4,3
22/06/2017 13:20	6,6	22/06/2017 19:30	1,7	23/06/2017 1:40	5
22/06/2017 13:30	6,4	22/06/2017 19:40	1,8	23/06/2017 1:50	6,1
22/06/2017 13:40	6,7	22/06/2017 19:50	2	23/06/2017 2:00	6
22/06/2017 13:50	7	22/06/2017 20:00	3,4	23/06/2017 2:10	5,5
22/06/2017 14:00	5,8	22/06/2017 20:10	5,1	23/06/2017 2:20	4,9
22/06/2017 14:10	5,7	22/06/2017 20:20	5,8	23/06/2017 2:30	5
22/06/2017 14:20	6,1	22/06/2017 20:30	5,3	23/06/2017 2:40	4,4
22/06/2017 14:30	6,3	22/06/2017 20:40	4,9	23/06/2017 2:50	4,5
22/06/2017 14:40	5,1	22/06/2017 20:50	4,4	23/06/2017 3:00	5
22/06/2017 14:50	5,6	22/06/2017 21:00	4,6	23/06/2017 3:10	4,8
22/06/2017 15:00	5	22/06/2017 21:10	5,4	23/06/2017 3:20	4,4
22/06/2017 15:10	6,6	22/06/2017 21:20	5	23/06/2017 3:30	5,3

Fecha	Velocidad	Fecha	Velocidad	Fecha	Velocidad
23/06/2017 3:40	4,6	23/06/2017 9:50	1,3	23/06/2017 16:00	6,3
23/06/2017 3:50	4,1	23/06/2017 10:00	1,4	23/06/2017 16:10	4,9
23/06/2017 4:00	2,7	23/06/2017 10:10	1,2	23/06/2017 16:20	3,5
23/06/2017 4:10	2,6	23/06/2017 10:20	1,6	23/06/2017 16:30	3
23/06/2017 4:20	3,8	23/06/2017 10:30	1,7	23/06/2017 16:40	2,7
23/06/2017 4:30	3,7	23/06/2017 10:40	1,7	23/06/2017 16:50	1,9
23/06/2017 4:40	2,6	23/06/2017 10:50	1,5	23/06/2017 17:00	1
23/06/2017 4:50	2,8	23/06/2017 11:00	2,1	23/06/2017 17:10	1,6
23/06/2017 5:00	2,4	23/06/2017 11:10	2,5	23/06/2017 17:20	2,4
23/06/2017 5:10	2,7	23/06/2017 11:20	2	23/06/2017 17:30	2,1
23/06/2017 5:20	2,3	23/06/2017 11:30	2,1	23/06/2017 17:40	2
23/06/2017 5:30	2,3	23/06/2017 11:40	2,1	23/06/2017 17:50	1,8
23/06/2017 5:40	2,1	23/06/2017 11:50	1,8	23/06/2017 18:00	1,6
23/06/2017 5:50	2,5	23/06/2017 12:00	3,6	23/06/2017 18:10	2,2
23/06/2017 6:00	2	23/06/2017 12:10	5,2	23/06/2017 18:20	1,5
23/06/2017 6:10	2,1	23/06/2017 12:20	5,8	23/06/2017 18:30	1,4
23/06/2017 6:20	1,9	23/06/2017 12:30	5,5	23/06/2017 18:40	1,5
23/06/2017 6:30	2,2	23/06/2017 12:40	5	23/06/2017 18:50	1,3
23/06/2017 6:40	1,6	23/06/2017 12:50	6,2	23/06/2017 19:00	0,8
23/06/2017 6:50	1,8	23/06/2017 13:00	6,2	23/06/2017 19:10	0,9
23/06/2017 7:00	1,8	23/06/2017 13:10	5,9	23/06/2017 19:20	1,3
23/06/2017 7:10	1,3	23/06/2017 13:20	5,8	23/06/2017 19:30	1,2
23/06/2017 7:20	1,3	23/06/2017 13:30	5,5	23/06/2017 19:40	1,2
23/06/2017 7:30	1,1	23/06/2017 13:40	5,6	23/06/2017 19:50	2,1
23/06/2017 7:40	1,4	23/06/2017 13:50	5,2	23/06/2017 20:00	1,6
23/06/2017 7:50	1,5	23/06/2017 14:00	4,9	23/06/2017 20:10	1,2
23/06/2017 8:00	1,5	23/06/2017 14:10	5,9	23/06/2017 20:20	0,9
23/06/2017 8:10	1,5	23/06/2017 14:20	5,2	23/06/2017 20:30	1,7
23/06/2017 8:20	1,3	23/06/2017 14:30	5,5	23/06/2017 20:40	0,8
23/06/2017 8:30	1,9	23/06/2017 14:40	6,7	23/06/2017 20:50	0,5
23/06/2017 8:40	1,2	23/06/2017 14:50	6,4	23/06/2017 21:00	0,6
23/06/2017 8:50	1,6	23/06/2017 15:00	6,7	23/06/2017 21:10	0,7
23/06/2017 9:00	0,8	23/06/2017 15:10	6,1	23/06/2017 21:20	1
23/06/2017 9:10	0,8	23/06/2017 15:20	5,2	23/06/2017 21:30	0,8
23/06/2017 9:20	1,2	23/06/2017 15:30	5,6	23/06/2017 21:40	0,9
23/06/2017 9:30	1,9	23/06/2017 15:40	4,9	23/06/2017 21:50	1
23/06/2017 9:40	0,7	23/06/2017 15:50	6,5	23/06/2017 22:00	0,7

Fecha	Velocidad	Fecha	Velocidad	Fecha	Velocidad
23/06/2017 22:10	0,4	24/06/2017 4:20	1,5	24/06/2017 10:30	4,6
23/06/2017 22:20	0,5	24/06/2017 4:30	2,7	24/06/2017 10:40	3,2
23/06/2017 22:30	0,8	24/06/2017 4:40	1,9	24/06/2017 10:50	4,6
23/06/2017 22:40	0,7	24/06/2017 4:50	1,5	24/06/2017 11:00	5,7
23/06/2017 22:50	1	24/06/2017 5:00	2,4	24/06/2017 11:10	6,3
23/06/2017 23:00	0,5	24/06/2017 5:10	2,3	24/06/2017 11:20	6,7
23/06/2017 23:10	0,9	24/06/2017 5:20	2,4	24/06/2017 11:30	5,9
23/06/2017 23:20	0,9	24/06/2017 5:30	1,8	24/06/2017 11:40	6,6
23/06/2017 23:30	0,8	24/06/2017 5:40	1,9	24/06/2017 11:50	6,7
23/06/2017 23:40	0,4	24/06/2017 5:50	1,6	24/06/2017 12:00	7,1
23/06/2017 23:50	1,8	24/06/2017 6:00	2,3	24/06/2017 12:10	7,7
24/06/2017 0:00	0,7	24/06/2017 6:10	1,7	24/06/2017 12:20	10,3
24/06/2017 0:10	0,8	24/06/2017 6:20	1,2	24/06/2017 12:30	7,5
24/06/2017 0:20	0,8	24/06/2017 6:30	1,6	24/06/2017 12:40	6
24/06/2017 0:30	2	24/06/2017 6:40	1,6	24/06/2017 12:50	6,8
24/06/2017 0:40	2,2	24/06/2017 6:50	1,2	24/06/2017 13:00	8,6
24/06/2017 0:50	1,3	24/06/2017 7:00	0,5	24/06/2017 13:10	9,4
24/06/2017 1:00	1	24/06/2017 7:10	0,7	24/06/2017 13:20	10,1
24/06/2017 1:10	0,4	24/06/2017 7:20	0,9	24/06/2017 13:30	10,7
24/06/2017 1:20	0,9	24/06/2017 7:30	0,6	24/06/2017 13:40	10,2
24/06/2017 1:30	0,9	24/06/2017 7:40	0,9	24/06/2017 13:50	9,2
24/06/2017 1:40	0,5	24/06/2017 7:50	0,7	24/06/2017 14:00	8,1
24/06/2017 1:50	0,9	24/06/2017 8:00	1,1	24/06/2017 14:10	5,7
24/06/2017 2:00	1,2	24/06/2017 8:10	2	24/06/2017 14:20	1,4
24/06/2017 2:10	0,9	24/06/2017 8:20	1,3	24/06/2017 14:30	1,7
24/06/2017 2:20	0,8	24/06/2017 8:30	0,8	24/06/2017 14:40	3,3
24/06/2017 2:30	0,9	24/06/2017 8:40	1,1	24/06/2017 14:50	5,3
24/06/2017 2:40	1,6	24/06/2017 8:50	0,6	24/06/2017 15:00	5
24/06/2017 2:50	2,4	24/06/2017 9:00	1,3	24/06/2017 15:10	6,5
24/06/2017 3:00	2,5	24/06/2017 9:10	2,8	24/06/2017 15:20	8,1
24/06/2017 3:10	2,5	24/06/2017 9:20	3,3	24/06/2017 15:30	9,2
24/06/2017 3:20	2,3	24/06/2017 9:30	3,5	24/06/2017 15:40	8,5
24/06/2017 3:30	0,6	24/06/2017 9:40	7	24/06/2017 15:50	8,5
24/06/2017 3:40	1	24/06/2017 9:50	5,5	24/06/2017 16:00	7
24/06/2017 3:50	0,9	24/06/2017 10:00	3,1	24/06/2017 16:10	7,8
24/06/2017 4:00	1,1	24/06/2017 10:10	4,1	24/06/2017 16:20	8,1
24/06/2017 4:10	1,1	24/06/2017 10:20	4,2	24/06/2017 16:30	8,5

Fecha	Velocidad	Fecha	Velocidad	Fecha	Velocidad
24/06/2017 16:40	6,1	24/06/2017 22:50	5,7	25/06/2017 7:00	9,5
24/06/2017 16:50	5,8	24/06/2017 23:00	5,5	25/06/2017 7:10	9,8
24/06/2017 17:00	4,2	24/06/2017 23:10	7,6	25/06/2017 7:20	9,9
24/06/2017 17:10	3,5	24/06/2017 23:20	7	25/06/2017 7:30	8,4
24/06/2017 17:20	3,4	24/06/2017 23:30	8,2	25/06/2017 7:40	8
24/06/2017 17:30	3,4	24/06/2017 23:40	8,5	25/06/2017 7:50	7,3
24/06/2017 17:40	2,9	24/06/2017 23:50	7,9	25/06/2017 8:00	6,7
24/06/2017 17:50	3,2	25/06/2017 0:00	6,3	25/06/2017 8:10	6,8
24/06/2017 18:00	1,6	25/06/2017 0:10	6,6	25/06/2017 8:20	8,1
24/06/2017 18:10	5,2	25/06/2017 0:20	5,9	25/06/2017 8:30	8,2
24/06/2017 18:20	5,2	25/06/2017 0:30	5,2	25/06/2017 8:40	8,1
24/06/2017 18:30	6,9	25/06/2017 0:40	5,7	25/06/2017 8:50	8,2
24/06/2017 18:40	5,8	25/06/2017 0:50	6,9	25/06/2017 9:00	8,6
24/06/2017 18:50	6,1	25/06/2017 1:00	6,7	25/06/2017 9:10	8,1
24/06/2017 19:00	9,2	25/06/2017 2:10	5,8	25/06/2017 9:20	8,3
24/06/2017 19:10	11,5	25/06/2017 2:20	7,3	25/06/2017 9:30	8,1
24/06/2017 19:20	9,8	25/06/2017 2:30	8,3	25/06/2017 9:40	7,5
24/06/2017 19:30	10,4	25/06/2017 2:40	7,8	25/06/2017 9:50	7,9
24/06/2017 19:40	10,3	25/06/2017 2:50	8,6	25/06/2017 10:00	7,8
24/06/2017 19:50	8,2	25/06/2017 3:00	9,7	25/06/2017 10:10	8,2
24/06/2017 20:00	7,7	25/06/2017 4:10	8,1	25/06/2017 10:20	8,2
24/06/2017 20:10	6	25/06/2017 4:20	7,1	25/06/2017 10:30	7,8
24/06/2017 20:20	8,5	25/06/2017 4:30	6,8	25/06/2017 10:40	7,7
24/06/2017 20:30	7,5	25/06/2017 4:40	7,7	25/06/2017 10:50	8
24/06/2017 20:40	7,5	25/06/2017 4:50	8,4	25/06/2017 11:00	8
24/06/2017 20:50	8,9	25/06/2017 5:00	7,3	25/06/2017 11:10	8,9
24/06/2017 21:00	7,7	25/06/2017 5:10	8,4	25/06/2017 11:20	8,5
24/06/2017 21:10	9,4	25/06/2017 5:20	8,1	25/06/2017 11:30	10,2
24/06/2017 21:20	9,5	25/06/2017 5:30	6,2	25/06/2017 11:40	9,8
24/06/2017 21:30	9,4	25/06/2017 5:40	6,1	25/06/2017 11:50	8,7
24/06/2017 21:40	7,9	25/06/2017 5:50	6,7	25/06/2017 12:00	9,3
24/06/2017 21:50	8,3	25/06/2017 6:00	5,9	25/06/2017 12:10	9
24/06/2017 22:00	9,1	25/06/2017 6:10	7,3	25/06/2017 12:20	8,2
24/06/2017 22:10	9,6	25/06/2017 6:20	7,1	25/06/2017 12:30	8,6
24/06/2017 22:20	7,5	25/06/2017 6:30	6,4	25/06/2017 12:40	7,6
24/06/2017 22:30	8	25/06/2017 6:40	7,2	25/06/2017 12:50	6,8
24/06/2017 22:40	8,8	25/06/2017 6:50	7,5	25/06/2017 13:00	5,3

Fecha	Velocidad	Fecha	Velocidad	Fecha	Velocidad
25/06/2017 13:10	8,1	25/06/2017 19:20	2,3	26/06/2017 1:30	5
25/06/2017 13:20	8,4	25/06/2017 19:30	2,4	26/06/2017 1:40	3,5
25/06/2017 13:30	8,2	25/06/2017 19:40	1,5	26/06/2017 1:50	3,8
25/06/2017 13:40	8,5	25/06/2017 19:50	1,7	26/06/2017 2:00	3,5
25/06/2017 13:50	9,3	25/06/2017 20:00	1,9	26/06/2017 2:10	3,1
25/06/2017 14:00	9,6	25/06/2017 20:10	2,2	26/06/2017 2:20	3,4
25/06/2017 14:10	11,8	25/06/2017 20:20	1,7	26/06/2017 2:30	3,7
25/06/2017 14:20	11,8	25/06/2017 20:30	2	26/06/2017 2:40	4,1
25/06/2017 14:30	10,1	25/06/2017 20:40	2,7	26/06/2017 2:50	4,2
25/06/2017 14:40	10,5	25/06/2017 20:50	2,6	26/06/2017 3:00	3,2
25/06/2017 14:50	10,3	25/06/2017 21:00	2,4	26/06/2017 3:10	3,7
25/06/2017 15:00	9,3	25/06/2017 21:10	2,7	26/06/2017 3:20	3,8
25/06/2017 15:10	9,8	25/06/2017 21:20	2	26/06/2017 3:30	2,8
25/06/2017 15:20	8,8	25/06/2017 21:30	2,2	26/06/2017 3:40	2,6
25/06/2017 15:30	8,8	25/06/2017 21:40	1,5	26/06/2017 3:50	2,4
25/06/2017 15:40	6,2	25/06/2017 21:50	0,7	26/06/2017 4:00	3,2
25/06/2017 15:50	6,5	25/06/2017 22:00	0,8	26/06/2017 4:10	3,2
25/06/2017 16:00	5,6	25/06/2017 22:10	2,5	26/06/2017 4:20	2,5
25/06/2017 16:10	5,2	25/06/2017 22:20	3,8	26/06/2017 4:30	2,9
25/06/2017 16:20	5,2	25/06/2017 22:30	2,5	26/06/2017 4:40	2,8
25/06/2017 16:30	4,9	25/06/2017 22:40	2,1	26/06/2017 4:50	2,5
25/06/2017 16:40	3,8	25/06/2017 22:50	2,2	26/06/2017 5:00	2,3
25/06/2017 16:50	1,9	25/06/2017 23:00	2,1	26/06/2017 5:10	2
25/06/2017 17:00	1,7	25/06/2017 23:10	1,9	26/06/2017 5:20	2
25/06/2017 17:10	3,1	25/06/2017 23:20	2,7	26/06/2017 5:30	1,8
25/06/2017 17:20	2,9	25/06/2017 23:30	3,5	26/06/2017 5:40	1,5
25/06/2017 17:30	1,9	25/06/2017 23:40	3,3	26/06/2017 5:50	1,7
25/06/2017 17:40	2	25/06/2017 23:50	3,8	26/06/2017 6:00	1,4
25/06/2017 17:50	1,3	26/06/2017 0:00	3,6	26/06/2017 6:10	1,6
25/06/2017 18:00	1,4	26/06/2017 0:10	3,8	26/06/2017 6:20	1,6
25/06/2017 18:10	1,3	26/06/2017 0:20	4,2	26/06/2017 6:30	0,6
25/06/2017 18:20	1,5	26/06/2017 0:30	4,1	26/06/2017 6:40	0,9
25/06/2017 18:30	1,2	26/06/2017 0:40	3,6	26/06/2017 6:50	0,6
25/06/2017 18:40	0,7	26/06/2017 0:50	3,8	26/06/2017 7:00	0,8
25/06/2017 18:50	1,5	26/06/2017 1:00	3,3	26/06/2017 7:10	1,6
25/06/2017 19:00	2,5	26/06/2017 1:10	3,6	26/06/2017 7:20	1,8
25/06/2017 19:10	2,6	26/06/2017 1:20	4,4	26/06/2017 7:30	1,6

Fecha	Velocidad	Fecha	Velocidad	Fecha	Velocidad
26/06/2017 7:40	1	26/06/2017 13:50	10,6	26/06/2017 20:00	7,1
26/06/2017 7:50	1,1	26/06/2017 14:00	9,9	26/06/2017 20:10	7,3
26/06/2017 8:00	1,1	26/06/2017 14:10	9	26/06/2017 20:20	6,7
26/06/2017 8:10	1,4	26/06/2017 14:20	7,9	26/06/2017 20:30	7,8
26/06/2017 8:20	1	26/06/2017 14:30	7,8	26/06/2017 20:40	9,3
26/06/2017 8:30	1,5	26/06/2017 14:40	9,4	26/06/2017 20:50	8
26/06/2017 8:40	1,8	26/06/2017 14:50	5	26/06/2017 21:00	6,5
26/06/2017 8:50	1	26/06/2017 15:00	4,2	26/06/2017 21:10	8,8
26/06/2017 9:00	0,9	26/06/2017 15:10	8,1	26/06/2017 21:20	7,8
26/06/2017 9:10	1,5	26/06/2017 15:20	7,8	26/06/2017 21:30	8,9
26/06/2017 9:20	1,1	26/06/2017 15:30	8,9	26/06/2017 21:40	8
26/06/2017 9:30	1,1	26/06/2017 15:40	8,7	26/06/2017 21:50	8
26/06/2017 9:40	1,8	26/06/2017 15:50	9,1	26/06/2017 22:00	7,2
26/06/2017 9:50	1,8	26/06/2017 16:00	8,8	26/06/2017 22:10	8,2
26/06/2017 10:00	7,6	26/06/2017 16:10	8,2	26/06/2017 22:20	9,3
26/06/2017 10:10	8,2	26/06/2017 16:20	8,9	26/06/2017 22:30	9,1
26/06/2017 10:20	8	26/06/2017 16:30	7,6	26/06/2017 22:40	5,8
26/06/2017 10:30	8,7	26/06/2017 16:40	7,3	26/06/2017 22:50	4,7
26/06/2017 10:40	9,3	26/06/2017 16:50	5,7	26/06/2017 23:00	2,4
26/06/2017 10:50	11,3	26/06/2017 17:00	3,2	26/06/2017 23:10	4
26/06/2017 11:00	10,4	26/06/2017 17:10	3,3	26/06/2017 23:20	3,5
26/06/2017 11:10	10,1	26/06/2017 17:20	5	26/06/2017 23:30	4
26/06/2017 11:20	11,4	26/06/2017 17:30	4,8	26/06/2017 23:40	3,3
26/06/2017 11:30	11,7	26/06/2017 17:40	5,4	26/06/2017 23:50	2,8
26/06/2017 11:40	11	26/06/2017 17:50	5,6	27/06/2017 0:00	2,1
26/06/2017 11:50	10,9	26/06/2017 18:00	6	27/06/2017 0:10	3,4
26/06/2017 12:00	11,2	26/06/2017 18:10	4,1	27/06/2017 0:20	4,4
26/06/2017 12:10	11,2	26/06/2017 18:20	5,9	27/06/2017 0:30	3,8
26/06/2017 12:20	10	26/06/2017 18:30	6	27/06/2017 0:40	3,3
26/06/2017 12:30	9,8	26/06/2017 18:40	5	27/06/2017 0:50	3,7
26/06/2017 12:40	10,8	26/06/2017 18:50	4,9	27/06/2017 1:00	2,8
26/06/2017 12:50	11,5	26/06/2017 19:00	4,9	27/06/2017 1:10	3
26/06/2017 13:00	10,1	26/06/2017 19:10	6,5	27/06/2017 1:20	2,8
26/06/2017 13:10	9,7	26/06/2017 19:20	6,4	27/06/2017 1:30	3,1
26/06/2017 13:20	10,9	26/06/2017 19:30	8	27/06/2017 1:40	2,3
26/06/2017 13:30	10,4	26/06/2017 19:40	6,7	27/06/2017 1:50	1,5
26/06/2017 13:40	10,6	26/06/2017 19:50	7	27/06/2017 2:00	0,8

Fecha	Velocidad	Fecha	Velocidad	Fecha	Velocidad
27/06/2017 2:10	1,7	27/06/2017 9:40	1,7	27/06/2017 15:50	6,6
27/06/2017 2:20	5	27/06/2017 9:50	1,6	27/06/2017 16:00	6,1
27/06/2017 2:30	4,9	27/06/2017 10:00	2,1	27/06/2017 16:10	5,7
27/06/2017 2:40	3,7	27/06/2017 10:10	2,4	27/06/2017 16:20	5,5
27/06/2017 2:50	2,3	27/06/2017 10:20	4,4	27/06/2017 16:30	5,7
27/06/2017 3:00	1,8	27/06/2017 10:30	7,1	27/06/2017 16:40	4,5
27/06/2017 3:10	1,9	27/06/2017 10:40	6,1	27/06/2017 17:00	3,7
27/06/2017 3:20	1,6	27/06/2017 10:50	7,9	27/06/2017 17:10	3,6
27/06/2017 3:30	1,5	27/06/2017 11:00	8,4	27/06/2017 17:20	2,7
27/06/2017 3:40	0,6	27/06/2017 11:10	7,6	27/06/2017 17:30	2,8
27/06/2017 3:50	2,1	27/06/2017 11:20	6,8	27/06/2017 17:40	2,8
27/06/2017 4:00	3,2	27/06/2017 11:30	7,4	27/06/2017 17:50	2,6
27/06/2017 4:10	3,7	27/06/2017 11:40	8,3	27/06/2017 18:00	2
27/06/2017 4:20	2,8	27/06/2017 11:50	7,5	27/06/2017 18:10	1,3
27/06/2017 4:30	1,8	27/06/2017 12:00	7,4	27/06/2017 18:20	1,5
27/06/2017 4:40	1,9	27/06/2017 12:10	8,2	27/06/2017 18:30	2,2
27/06/2017 4:50	2,3	27/06/2017 12:20	8,4	27/06/2017 18:40	2,4
27/06/2017 5:00	0,8	27/06/2017 12:30	8,8	27/06/2017 18:50	1,6
27/06/2017 5:10	0,9	27/06/2017 12:40	8,7	27/06/2017 19:00	1,9
27/06/2017 5:20	1,3	27/06/2017 12:50	8,8	27/06/2017 19:10	1,4
27/06/2017 5:30	1,9	27/06/2017 13:00	8,6	27/06/2017 19:20	1,3
27/06/2017 5:40	1,9	27/06/2017 13:10	7	27/06/2017 19:30	1,2
27/06/2017 5:50	2,6	27/06/2017 13:20	8,1	27/06/2017 19:40	1,7
27/06/2017 6:00	1,7	27/06/2017 13:30	7,7	27/06/2017 19:50	2
27/06/2017 6:10	1,4	27/06/2017 13:40	6,2	27/06/2017 20:00	0,9
27/06/2017 6:20	1,5	27/06/2017 13:50	3,7	27/06/2017 20:10	1,2
27/06/2017 6:30	1,3	27/06/2017 14:00	4,1	27/06/2017 20:20	0,9
27/06/2017 6:40	1	27/06/2017 14:10	5,1	27/06/2017 20:30	1,7
27/06/2017 6:50	1,3	27/06/2017 14:20	5	27/06/2017 20:40	1,1
27/06/2017 8:00	1,5	27/06/2017 14:30	5,1	27/06/2017 20:50	1,7
27/06/2017 8:10	2,1	27/06/2017 14:40	5,7	27/06/2017 21:00	1,4
27/06/2017 8:20	2,1	27/06/2017 14:50	5,7	27/06/2017 21:10	1,1
27/06/2017 8:30	2,3	27/06/2017 15:00	6,3	27/06/2017 21:20	0,6
27/06/2017 8:40	1,8	27/06/2017 15:10	5,8	27/06/2017 21:30	1
27/06/2017 9:10	1,3	27/06/2017 15:20	6,9	27/06/2017 21:40	1,3
27/06/2017 9:20	1,7	27/06/2017 15:30	5,9	27/06/2017 21:50	1
27/06/2017 9:30	0,8	27/06/2017 15:40	5,2	27/06/2017 22:00	0,9

Fecha	Velocidad	Fecha	Velocidad	Fecha	Velocidad
27/06/2017 22:10	1	28/06/2017 4:20	4,8	28/06/2017 10:30	4,4
27/06/2017 22:20	1,5	28/06/2017 4:30	4,1	28/06/2017 10:40	4,7
27/06/2017 22:30	1,3	28/06/2017 4:40	2,7	28/06/2017 10:50	5,1
27/06/2017 22:40	1,3	28/06/2017 4:50	2,4	28/06/2017 11:00	4,2
27/06/2017 22:50	1	28/06/2017 5:00	2,4	28/06/2017 11:10	4,4
27/06/2017 23:00	2,2	28/06/2017 5:10	3,1	28/06/2017 11:20	4,3
27/06/2017 23:10	1,7	28/06/2017 5:20	3	28/06/2017 11:30	3,8
27/06/2017 23:20	1,6	28/06/2017 5:30	3,4	28/06/2017 11:40	3,9
27/06/2017 23:30	1,4	28/06/2017 5:40	1,9	28/06/2017 11:50	3,5
27/06/2017 23:40	1,2	28/06/2017 5:50	1,6	28/06/2017 12:00	3,7
27/06/2017 23:50	3	28/06/2017 6:00	0,6	28/06/2017 12:10	4,6
28/06/2017 0:00	1,7	28/06/2017 6:10	0,7	28/06/2017 12:20	4,2
28/06/2017 0:10	1,9	28/06/2017 6:20	0,8	28/06/2017 12:30	4,9
28/06/2017 0:20	1,3	28/06/2017 6:30	1,1	28/06/2017 12:40	4,3
28/06/2017 0:30	0,9	28/06/2017 6:40	1,3	28/06/2017 12:50	4,9
28/06/2017 0:40	1,5	28/06/2017 6:50	1,5	28/06/2017 13:00	6
28/06/2017 0:50	2	28/06/2017 7:00	0,9	28/06/2017 13:10	5,9
28/06/2017 1:00	1,9	28/06/2017 7:10	1,4	28/06/2017 13:20	5,6
28/06/2017 1:10	2,7	28/06/2017 7:20	3,1	28/06/2017 13:30	5,7
28/06/2017 1:20	3,5	28/06/2017 7:30	3,6	28/06/2017 13:40	6
28/06/2017 1:30	3,8	28/06/2017 7:40	4,5	28/06/2017 13:50	6,6
28/06/2017 1:40	3,5	28/06/2017 7:50	4,8	28/06/2017 14:00	6,6
28/06/2017 1:50	5	28/06/2017 8:00	5,8	28/06/2017 14:10	6,2
28/06/2017 2:00	5,4	28/06/2017 8:10	5,7	28/06/2017 14:20	6
28/06/2017 2:10	6,2	28/06/2017 8:20	5,7	28/06/2017 14:30	6,5
28/06/2017 2:20	5,5	28/06/2017 8:30	5	28/06/2017 14:40	5,9
28/06/2017 2:30	4	28/06/2017 8:40	5,5	28/06/2017 14:50	6
28/06/2017 2:40	3,3	28/06/2017 8:50	6,2	28/06/2017 15:10	6
28/06/2017 2:50	3,4	28/06/2017 9:00	5,4	28/06/2017 15:20	5,7
28/06/2017 3:00	4	28/06/2017 9:10	5,6	28/06/2017 15:30	6,1
28/06/2017 3:10	3,9	28/06/2017 9:20	5	28/06/2017 15:40	5,5
28/06/2017 3:20	4	28/06/2017 9:30	5,2	28/06/2017 15:50	6,1
28/06/2017 3:30	4,5	28/06/2017 9:40	5	28/06/2017 16:00	5,9
28/06/2017 3:40	5	28/06/2017 9:50	5,2	28/06/2017 16:10	5,6
28/06/2017 3:50	5,2	28/06/2017 10:00	4,1	28/06/2017 16:20	5,6
28/06/2017 4:00	5,3	28/06/2017 10:10	4,5	28/06/2017 16:30	5,3
28/06/2017 4:10	5,1	28/06/2017 10:20	4,4	28/06/2017 16:40	5,4

Fecha	Velocidad	Fecha	Velocidad	Fecha	Velocidad
28/06/2017 16:50	5,3	28/06/2017 23:10	1,6	29/06/2017 5:20	0,9
28/06/2017 17:00	5,3	28/06/2017 23:20	1,5	29/06/2017 5:30	0,9
28/06/2017 17:10	5,7	28/06/2017 23:30	1,6	29/06/2017 5:40	0,7
28/06/2017 17:20	5,3	28/06/2017 23:40	1,3	29/06/2017 5:50	0,7
28/06/2017 17:30	5	28/06/2017 23:50	0,9	29/06/2017 6:00	0,4
28/06/2017 17:40	4,9	29/06/2017 0:00	0,5	29/06/2017 6:10	0,4
28/06/2017 17:50	4	29/06/2017 0:10	0,9	29/06/2017 6:20	0,7
28/06/2017 18:00	3,7	29/06/2017 0:20	1,6	29/06/2017 6:30	0,8
28/06/2017 18:10	3,8	29/06/2017 0:30	0,9	29/06/2017 7:00	1,6
28/06/2017 18:20	3,5	29/06/2017 0:40	1,1	29/06/2017 7:10	1,4
28/06/2017 18:30	3,3	29/06/2017 0:50	1,3	29/06/2017 7:20	1,4
28/06/2017 18:40	3,1	29/06/2017 1:00	1,5	29/06/2017 7:30	1
28/06/2017 18:50	2,5	29/06/2017 1:10	1,1	29/06/2017 7:40	1,5
28/06/2017 19:00	2,8	29/06/2017 1:20	1,5	29/06/2017 7:50	1,2
28/06/2017 19:10	2,5	29/06/2017 1:30	0,6	29/06/2017 8:00	1,7
28/06/2017 19:20	2,6	29/06/2017 1:40	0,7	29/06/2017 8:10	2,2
28/06/2017 19:30	2,8	29/06/2017 1:50	0,6	29/06/2017 8:20	1,3
28/06/2017 19:40	2,8	29/06/2017 2:00	0,5	29/06/2017 8:30	1,4
28/06/2017 19:50	2,3	29/06/2017 2:10	0,5	29/06/2017 8:40	1,4
28/06/2017 20:00	1,9	29/06/2017 2:20	1,8	29/06/2017 8:50	1,4
28/06/2017 20:10	1,9	29/06/2017 2:30	1,7	29/06/2017 9:00	1,1
28/06/2017 20:20	1,4	29/06/2017 2:40	1,7	29/06/2017 9:10	1,3
28/06/2017 20:30	1,4	29/06/2017 2:50	1,5	29/06/2017 9:20	1,3
28/06/2017 20:40	1,2	29/06/2017 3:00	1,5	29/06/2017 9:30	1,6
28/06/2017 20:50	0,8	29/06/2017 3:10	0,8	29/06/2017 9:40	1,3
28/06/2017 21:00	0,7	29/06/2017 3:20	1,7	29/06/2017 9:50	1,2
28/06/2017 21:10	2,1	29/06/2017 3:30	0,5	29/06/2017 10:00	2,2
28/06/2017 21:20	1,5	29/06/2017 3:40	1,1	29/06/2017 10:10	3
28/06/2017 21:30	1,7	29/06/2017 3:50	0,9	29/06/2017 10:20	4,3
28/06/2017 21:40	1,2	29/06/2017 4:00	1,7	29/06/2017 10:30	2,8
28/06/2017 21:50	0,9	29/06/2017 4:10	1,8	29/06/2017 10:40	3,3
28/06/2017 22:00	0,8	29/06/2017 4:20	1	29/06/2017 10:50	3,2
28/06/2017 22:10	1,6	29/06/2017 4:30	0,8	29/06/2017 11:00	3,5
28/06/2017 22:20	1,8	29/06/2017 4:40	1,3	29/06/2017 11:10	3,5
28/06/2017 22:30	1,7	29/06/2017 4:50	1,5	29/06/2017 11:20	2,2
28/06/2017 22:40	1,9	29/06/2017 5:00	1,4	29/06/2017 11:30	0,9
28/06/2017 22:50	2,2	29/06/2017 5:10	1,3	29/06/2017 11:40	1,3

Fecha	Velocidad	Fecha	Velocidad	Fecha	Velocidad
29/06/2017 11:50	1,8	29/06/2017 18:10	3,2	30/06/2017 0:20	6,8
29/06/2017 12:00	3,4	29/06/2017 18:20	2,7	30/06/2017 0:30	7,2
29/06/2017 12:10	1,9	29/06/2017 18:30	2,8	30/06/2017 0:40	7,4
29/06/2017 12:20	1,3	29/06/2017 18:40	2,3	30/06/2017 0:50	8
29/06/2017 12:30	2,5	29/06/2017 18:50	2,2	30/06/2017 1:00	7,7
29/06/2017 12:40	1,5	29/06/2017 19:00	2,6	30/06/2017 1:10	7,1
29/06/2017 13:00	3,5	29/06/2017 19:10	1,6	30/06/2017 1:20	6,5
29/06/2017 13:10	4,4	29/06/2017 19:20	1,6	30/06/2017 1:30	6,7
29/06/2017 13:20	4,6	29/06/2017 19:30	2	30/06/2017 1:40	7,6
29/06/2017 13:30	4,3	29/06/2017 19:40	1,9	30/06/2017 1:50	7,2
29/06/2017 13:40	4,7	29/06/2017 19:50	2	30/06/2017 2:00	7,1
29/06/2017 13:50	4,8	29/06/2017 20:00	1,9	30/06/2017 2:10	6,7
29/06/2017 14:00	4,8	29/06/2017 20:10	2,5	30/06/2017 2:20	6,7
29/06/2017 14:10	4,2	29/06/2017 20:20	2,4	30/06/2017 2:30	5,8
29/06/2017 14:20	3,5	29/06/2017 20:30	2,4	30/06/2017 2:40	7,5
29/06/2017 14:30	4,5	29/06/2017 20:40	2,6	30/06/2017 2:50	6,8
29/06/2017 14:40	4,2	29/06/2017 20:50	2,1	30/06/2017 3:00	6,7
29/06/2017 14:50	3,8	29/06/2017 21:00	1,7	30/06/2017 3:10	6
29/06/2017 15:00	3,6	29/06/2017 21:10	1,7	30/06/2017 3:20	6,1
29/06/2017 15:10	3,8	29/06/2017 21:20	1,6	30/06/2017 3:30	5,4
29/06/2017 15:20	3,2	29/06/2017 21:30	1,4	30/06/2017 3:40	7
29/06/2017 15:30	3,2	29/06/2017 21:40	2,9	30/06/2017 3:50	6,6
29/06/2017 15:40	3,9	29/06/2017 21:50	2,2	30/06/2017 4:00	6,3
29/06/2017 15:50	4	29/06/2017 22:00	2,4	30/06/2017 4:10	6
29/06/2017 16:00	3,6	29/06/2017 22:10	2,6	30/06/2017 4:20	6,1
29/06/2017 16:10	4,1	29/06/2017 22:20	2,9	30/06/2017 4:30	4,6
29/06/2017 16:20	4	29/06/2017 22:30	2,5	30/06/2017 4:40	5,9
29/06/2017 16:30	3,2	29/06/2017 22:40	3,9	30/06/2017 4:50	5,7
29/06/2017 16:40	3,1	29/06/2017 22:50	4,1	30/06/2017 5:00	4,6
29/06/2017 16:50	3	29/06/2017 23:00	4,9	30/06/2017 5:10	6
29/06/2017 17:00	2,9	29/06/2017 23:10	4,6	30/06/2017 5:20	5,4
29/06/2017 17:10	2,5	29/06/2017 23:20	4,6	30/06/2017 5:30	5,5
29/06/2017 17:20	1,9	29/06/2017 23:30	4,7	30/06/2017 5:40	3,2
29/06/2017 17:30	2,2	29/06/2017 23:40	5,3	30/06/2017 5:50	1,6
29/06/2017 17:40	2,9	29/06/2017 23:50	4,7	30/06/2017 6:00	2,1
29/06/2017 17:50	2,5	30/06/2017 0:00	5,8	30/06/2017 6:10	2
29/06/2017 18:00	2,6	30/06/2017 0:10	6,3	30/06/2017 6:20	1,6

Fecha	Velocidad	Fecha	Velocidad	Fecha	Velocidad
30/06/2017 6:30	3,1	30/06/2017 12:10	10,1	30/06/2017 17:50	7,6
30/06/2017 6:40	3,1	30/06/2017 12:20	9,8	30/06/2017 18:00	5,3
30/06/2017 6:50	3,4	30/06/2017 12:30	10,8	30/06/2017 18:10	4,8
30/06/2017 7:00	3,7	30/06/2017 12:40	10,6	30/06/2017 18:20	6,2
30/06/2017 7:10	3,2	30/06/2017 12:50	11,3	30/06/2017 18:30	5,2
30/06/2017 7:20	1,9	30/06/2017 13:00	11,4	30/06/2017 18:40	5,4
30/06/2017 7:30	1,2	30/06/2017 13:10	10,1	30/06/2017 18:50	5,3
30/06/2017 7:40	1,9	30/06/2017 13:20	10,2	30/06/2017 19:00	5,6
30/06/2017 7:50	1,8	30/06/2017 13:30	9,7	30/06/2017 19:10	6,3
30/06/2017 8:00	2,2	30/06/2017 13:40	10,7	30/06/2017 19:20	5,7
30/06/2017 8:10	2,2	30/06/2017 13:50	10,1	30/06/2017 19:30	5,4
30/06/2017 8:20	3,5	30/06/2017 14:00	9,2	30/06/2017 19:40	5,8
30/06/2017 8:30	3,3	30/06/2017 14:10	9,6	30/06/2017 19:50	6,4
30/06/2017 8:40	3,8	30/06/2017 14:20	10	30/06/2017 20:00	7,2
30/06/2017 8:50	5,2	30/06/2017 14:30	8,7	30/06/2017 20:10	6,1
30/06/2017 9:00	4,7	30/06/2017 14:40	9,4	30/06/2017 20:20	5,2
30/06/2017 9:10	4,4	30/06/2017 14:50	9,9	30/06/2017 20:30	5,3
30/06/2017 9:20	3,8	30/06/2017 15:00	10,3	30/06/2017 20:40	4,9
30/06/2017 9:30	5,9	30/06/2017 15:10	9,5	30/06/2017 20:50	4,9
30/06/2017 9:40	6,3	30/06/2017 15:20	8,7	30/06/2017 21:00	5,2
30/06/2017 9:50	7,6	30/06/2017 15:30	9	30/06/2017 21:10	5
30/06/2017 10:00	9,1	30/06/2017 15:40	11	30/06/2017 21:20	4,3
30/06/2017 10:10	8,3	30/06/2017 15:50	9,9	30/06/2017 21:30	3,6
30/06/2017 10:20	9,3	30/06/2017 16:00	9,7	30/06/2017 21:40	2,4
30/06/2017 10:30	10,1	30/06/2017 16:10	8,8	30/06/2017 21:50	1,8
30/06/2017 10:40	7,4	30/06/2017 16:20	11	30/06/2017 22:00	1,1
30/06/2017 10:50	8,2	30/06/2017 16:30	9,1	30/06/2017 22:10	0,8
30/06/2017 11:00	7,3	30/06/2017 16:40	9,4	30/06/2017 22:20	1,2
30/06/2017 11:10	8,3	30/06/2017 16:50	9,5	30/06/2017 22:30	1
30/06/2017 11:20	8,3	30/06/2017 17:00	9,1	30/06/2017 22:40	0,5
30/06/2017 11:30	9	30/06/2017 17:10	9,2	30/06/2017 22:50	0,9
30/06/2017 11:40	9,4	30/06/2017 17:20	8,4	30/06/2017 23:00	2,5
30/06/2017 11:50	9,6	30/06/2017 17:30	9,1		
30/06/2017 12:00	8,3	30/06/2017 17:40	8,3		

Fecha	Velocidad	Fecha	Velocidad	Fecha	Velocidad
1/07/2017 0:00	4,7	1/07/2017 6:10	12,1	1/07/2017 12:20	9,5
1/07/2017 0:10	4,9	1/07/2017 6:20	10	1/07/2017 12:30	8,9
1/07/2017 0:20	4,5	1/07/2017 6:30	10,9	1/07/2017 12:40	9,9
1/07/2017 0:30	7,5	1/07/2017 6:40	10,3	1/07/2017 12:50	9
1/07/2017 0:40	6,2	1/07/2017 6:50	7,7	1/07/2017 13:00	8,4
1/07/2017 0:50	6,1	1/07/2017 7:00	8,2	1/07/2017 13:10	7,7
1/07/2017 1:00	5,8	1/07/2017 7:10	8,6	1/07/2017 13:20	8,3
1/07/2017 1:10	5,6	1/07/2017 7:20	8,5	1/07/2017 13:30	8,1
1/07/2017 1:20	4,9	1/07/2017 7:30	7,8	1/07/2017 13:40	7,7
1/07/2017 1:30	5	1/07/2017 7:40	8,1	1/07/2017 13:50	8,2
1/07/2017 1:40	4,2	1/07/2017 7:50	9,2	1/07/2017 14:00	8
1/07/2017 1:50	5,1	1/07/2017 8:00	9,6	1/07/2017 14:10	8,9
1/07/2017 2:00	7,7	1/07/2017 8:10	9,9	1/07/2017 14:20	7,8
1/07/2017 2:10	8,6	1/07/2017 8:20	9,1	1/07/2017 14:30	7,1
1/07/2017 2:20	8,7	1/07/2017 8:30	8,1	1/07/2017 14:40	6,9
1/07/2017 2:30	8,6	1/07/2017 8:40	10,2	1/07/2017 14:50	6,7
1/07/2017 2:40	9,2	1/07/2017 8:50	10,1	1/07/2017 15:00	8,9
1/07/2017 2:50	10,1	1/07/2017 9:00	11,3	1/07/2017 15:10	9,7
1/07/2017 3:00	9,9	1/07/2017 9:10	10,8	1/07/2017 15:20	9,5
1/07/2017 3:10	8,8	1/07/2017 9:20	10,5	1/07/2017 15:30	8,4
1/07/2017 3:20	9,5	1/07/2017 9:30	11,2	1/07/2017 15:40	9,3
1/07/2017 3:30	8,4	1/07/2017 9:40	10,5	1/07/2017 15:50	9,9
1/07/2017 3:40	7,9	1/07/2017 9:50	8,7	1/07/2017 16:00	7,8
1/07/2017 3:50	7,6	1/07/2017 10:00	9,9	1/07/2017 16:10	7,6
1/07/2017 4:00	8,4	1/07/2017 10:10	10,2	1/07/2017 16:20	7,8
1/07/2017 4:10	7,8	1/07/2017 10:20	11,3	1/07/2017 16:30	6,5
1/07/2017 4:20	7,7	1/07/2017 10:30	10,6	1/07/2017 16:40	6,5
1/07/2017 4:30	7,7	1/07/2017 10:40	11,6	1/07/2017 16:50	5,8
1/07/2017 4:40	8,4	1/07/2017 10:50	11,8	1/07/2017 17:00	6
1/07/2017 4:50	8,1	1/07/2017 11:00	10,3	1/07/2017 17:10	5,3
1/07/2017 5:00	8,1	1/07/2017 11:10	10,6	1/07/2017 17:20	6,8
1/07/2017 5:10	7,4	1/07/2017 11:20	9,8	1/07/2017 17:30	6,1
1/07/2017 5:20	6,8	1/07/2017 11:30	10	1/07/2017 17:40	3,9
1/07/2017 5:30	7,2	1/07/2017 11:40	10,8	1/07/2017 17:50	5,3
1/07/2017 5:40	8,8	1/07/2017 11:50	10,7	1/07/2017 18:00	4,5
1/07/2017 5:50	10,6	1/07/2017 12:00	8,6	1/07/2017 18:10	4,8
1/07/2017 6:00	11,7	1/07/2017 12:10	9,2	1/07/2017 18:20	4,9

Fecha	Velocidad	Fecha	Velocidad	Fecha	Velocidad
1/07/2017 18:30	4,8	2/07/2017 0:40	10,7	2/07/2017 6:50	8
1/07/2017 18:40	4,2	2/07/2017 0:50	8,7	2/07/2017 7:00	7,6
1/07/2017 18:50	5,5	2/07/2017 1:00	7,5	2/07/2017 7:10	6,9
1/07/2017 19:00	4,7	2/07/2017 1:10	8	2/07/2017 7:20	7,3
1/07/2017 19:10	6,4	2/07/2017 1:20	8	2/07/2017 7:30	7,9
1/07/2017 19:20	6,3	2/07/2017 1:30	8,5	2/07/2017 7:40	8,9
1/07/2017 19:30	6,6	2/07/2017 1:40	8,8	2/07/2017 7:50	7,9
1/07/2017 19:40	6	2/07/2017 1:50	7,8	2/07/2017 8:00	9,7
1/07/2017 19:50	7,5	2/07/2017 2:00	7,8	2/07/2017 8:10	10,5
1/07/2017 20:00	7,1	2/07/2017 2:10	7,1	2/07/2017 8:20	8,6
1/07/2017 20:10	6,5	2/07/2017 2:20	6,5	2/07/2017 8:30	9,7
1/07/2017 20:20	5,4	2/07/2017 2:30	7,9	2/07/2017 8:40	9,6
1/07/2017 20:30	6,5	2/07/2017 2:40	7,7	2/07/2017 8:50	8,8
1/07/2017 20:40	6,9	2/07/2017 2:50	8,5	2/07/2017 9:00	8,8
1/07/2017 20:50	6,8	2/07/2017 3:00	5,3	2/07/2017 9:10	9,4
1/07/2017 21:00	6,3	2/07/2017 3:10	7,4	2/07/2017 9:20	8,6
1/07/2017 21:10	6,2	2/07/2017 3:20	6,4	2/07/2017 9:30	7
1/07/2017 21:20	5,8	2/07/2017 3:30	6,2	2/07/2017 9:40	7,5
1/07/2017 21:30	4,9	2/07/2017 3:40	7,6	2/07/2017 9:50	8,7
1/07/2017 21:40	5,6	2/07/2017 3:50	6,5	2/07/2017 10:00	9,7
1/07/2017 21:50	4,2	2/07/2017 4:00	6,6	2/07/2017 10:10	7,5
1/07/2017 22:00	3,8	2/07/2017 4:10	8,5	2/07/2017 10:20	8
1/07/2017 22:10	6,9	2/07/2017 4:20	7,8	2/07/2017 10:30	7,5
1/07/2017 22:20	7,5	2/07/2017 4:30	8	2/07/2017 10:40	7,2
1/07/2017 22:30	6,6	2/07/2017 4:40	8,4	2/07/2017 10:50	6,4
1/07/2017 22:40	5,6	2/07/2017 4:50	9,2	2/07/2017 11:00	7,9
1/07/2017 22:50	9,1	2/07/2017 5:00	8	2/07/2017 11:10	6,3
1/07/2017 23:00	7,8	2/07/2017 5:10	7,7	2/07/2017 11:20	6,4
1/07/2017 23:10	8,1	2/07/2017 5:20	7,9	2/07/2017 11:30	7
1/07/2017 23:20	10,3	2/07/2017 5:30	6,5	2/07/2017 11:40	6,3
1/07/2017 23:30	11	2/07/2017 5:40	6,6	2/07/2017 11:50	4,4
1/07/2017 23:40	11	2/07/2017 5:50	5,3	2/07/2017 12:00	5,8
1/07/2017 23:50	9,9	2/07/2017 6:00	6,6	2/07/2017 12:10	6
2/07/2017 0:00	9,5	2/07/2017 6:10	6,4	2/07/2017 12:20	5,7
2/07/2017 0:10	9,9	2/07/2017 6:20	6,9	2/07/2017 12:30	5,4
2/07/2017 0:20	9,8	2/07/2017 6:30	6,2	2/07/2017 12:40	7
2/07/2017 0:30	8,5	2/07/2017 6:40	8,5	2/07/2017 12:50	7

Fecha	Velocidad	Fecha	Velocidad	Fecha	Velocidad
2/07/2017 13:00	5,6	2/07/2017 19:10	7,9	3/07/2017 1:30	5
2/07/2017 13:10	6,1	2/07/2017 19:20	8,1	3/07/2017 1:40	4,3
2/07/2017 13:20	6,2	2/07/2017 19:30	7,6	3/07/2017 1:50	5,4
2/07/2017 13:30	8,7	2/07/2017 19:40	7	3/07/2017 2:00	5,9
2/07/2017 13:40	8,2	2/07/2017 19:50	8	3/07/2017 2:10	6,4
2/07/2017 13:50	7,4	2/07/2017 20:10	9,3	3/07/2017 2:20	7,4
2/07/2017 14:00	7,7	2/07/2017 20:20	9,7	3/07/2017 2:30	7,5
2/07/2017 14:10	7,4	2/07/2017 20:30	9	3/07/2017 2:40	5,7
2/07/2017 14:20	8,2	2/07/2017 20:40	8,7	3/07/2017 2:50	6,2
2/07/2017 14:30	9,7	2/07/2017 20:50	9,2	3/07/2017 3:00	5,2
2/07/2017 14:40	9,4	2/07/2017 21:00	8,7	3/07/2017 3:10	3,8
2/07/2017 14:50	9,9	2/07/2017 21:10	7,2	3/07/2017 3:20	4,7
2/07/2017 15:00	9,5	2/07/2017 21:20	7,2	3/07/2017 3:30	5,3
2/07/2017 15:10	9	2/07/2017 21:30	8,2	3/07/2017 3:40	6,8
2/07/2017 15:20	8,5	2/07/2017 21:40	10,4	3/07/2017 3:50	7,8
2/07/2017 15:30	7,2	2/07/2017 21:50	8,6	3/07/2017 4:00	8,6
2/07/2017 15:40	8,1	2/07/2017 22:00	10,2	3/07/2017 4:10	8,1
2/07/2017 15:50	6,5	2/07/2017 22:10	10,5	3/07/2017 4:20	8,3
2/07/2017 16:00	5,9	2/07/2017 22:20	9,6	3/07/2017 4:30	7,6
2/07/2017 16:10	4,9	2/07/2017 22:30	11,4	3/07/2017 4:40	7,6
2/07/2017 16:20	5,5	2/07/2017 22:40	9,6	3/07/2017 4:50	7,9
2/07/2017 16:30	5,4	2/07/2017 22:50	8,3	3/07/2017 5:00	8,1
2/07/2017 16:40	6,7	2/07/2017 23:00	8,5	3/07/2017 5:10	8,7
2/07/2017 16:50	8,1	2/07/2017 23:10	7,1	3/07/2017 5:20	9,5
2/07/2017 17:00	9,1	2/07/2017 23:20	6	3/07/2017 5:30	9,6
2/07/2017 17:10	10,3	2/07/2017 23:30	6,2	3/07/2017 5:40	9,3
2/07/2017 17:20	7,3	2/07/2017 23:40	7,9	3/07/2017 5:50	8,9
2/07/2017 17:30	8,6	2/07/2017 23:50	7,4	3/07/2017 6:00	8,7
2/07/2017 17:40	9,9	3/07/2017 0:00	8,2	3/07/2017 6:10	9
2/07/2017 17:50	8,1	3/07/2017 0:10	8,9	3/07/2017 6:20	8,7
2/07/2017 18:00	6,7	3/07/2017 0:20	9,2	3/07/2017 6:30	8,9
2/07/2017 18:10	7,8	3/07/2017 0:30	9,4	3/07/2017 6:40	8,3
2/07/2017 18:20	9,1	3/07/2017 0:40	10,7	3/07/2017 6:50	8,7
2/07/2017 18:30	9,5	3/07/2017 0:50	10	3/07/2017 7:00	8,3
2/07/2017 18:40	10,2	3/07/2017 1:00	8,5	3/07/2017 7:10	8,6
2/07/2017 18:50	10,2	3/07/2017 1:10	6,4	3/07/2017 7:20	9,2
2/07/2017 19:00	9,5	3/07/2017 1:20	5,8	3/07/2017 7:30	9,9

Fecha	Velocidad	Fecha	Velocidad	Fecha	Velocidad
3/07/2017 7:40	9,5	3/07/2017 13:50	9,2	3/07/2017 20:00	4,3
3/07/2017 7:50	10,6	3/07/2017 14:00	9,4	3/07/2017 20:10	3,2
3/07/2017 8:00	11,1	3/07/2017 14:10	8,6	3/07/2017 20:20	4,1
3/07/2017 8:10	10,7	3/07/2017 14:20	8,5	3/07/2017 20:30	5,2
3/07/2017 8:20	10,7	3/07/2017 14:30	8,2	3/07/2017 20:40	7,4
3/07/2017 8:30	9,2	3/07/2017 14:40	8	3/07/2017 20:50	7,8
3/07/2017 8:40	9,3	3/07/2017 14:50	9,2	3/07/2017 21:00	8,6
3/07/2017 8:50	9,3	3/07/2017 15:00	10,2	3/07/2017 21:10	7
3/07/2017 9:00	9,4	3/07/2017 15:10	8,4	3/07/2017 21:20	6,7
3/07/2017 9:10	10,6	3/07/2017 15:20	6,9	3/07/2017 21:30	7,5
3/07/2017 9:20	9,6	3/07/2017 15:30	7,4	3/07/2017 21:40	7,4
3/07/2017 9:30	9,5	3/07/2017 15:40	7,6	3/07/2017 21:50	7,8
3/07/2017 9:40	7,9	3/07/2017 15:50	6,4	3/07/2017 22:00	7,6
3/07/2017 9:50	7,9	3/07/2017 16:00	6,4	3/07/2017 22:10	7,9
3/07/2017 10:00	9,2	3/07/2017 16:10	7	3/07/2017 22:20	6,1
3/07/2017 10:10	8,7	3/07/2017 16:20	5,6	3/07/2017 22:30	5,5
3/07/2017 10:20	9,7	3/07/2017 16:30	6,4	3/07/2017 22:40	5,6
3/07/2017 10:30	9,9	3/07/2017 16:40	8,7	3/07/2017 22:50	5,9
3/07/2017 10:40	9,8	3/07/2017 16:50	7,4	3/07/2017 23:00	5,7
3/07/2017 10:50	8,8	3/07/2017 17:00	6,6	3/07/2017 23:10	6
3/07/2017 11:00	9,2	3/07/2017 17:10	4,9	3/07/2017 23:20	7
3/07/2017 11:10	10,6	3/07/2017 17:20	5,1	3/07/2017 23:30	7,6
3/07/2017 11:20	9,8	3/07/2017 17:30	4,7	3/07/2017 23:40	7,8
3/07/2017 11:30	9,4	3/07/2017 17:40	4,9	3/07/2017 23:50	7,7
3/07/2017 11:40	7,6	3/07/2017 17:50	4,8	4/07/2017 0:00	6,2
3/07/2017 11:50	6,7	3/07/2017 18:00	6	4/07/2017 0:10	6,1
3/07/2017 12:00	6,2	3/07/2017 18:10	5,7	4/07/2017 0:20	6
3/07/2017 12:10	6,1	3/07/2017 18:20	5,2	4/07/2017 0:30	6,7
3/07/2017 12:20	6,2	3/07/2017 18:30	4,6	4/07/2017 0:40	6,6
3/07/2017 12:30	7,2	3/07/2017 18:40	3,4	4/07/2017 0:50	7
3/07/2017 12:40	6,4	3/07/2017 18:50	2,3	4/07/2017 1:00	6,7
3/07/2017 12:50	5,2	3/07/2017 19:00	3,6	4/07/2017 1:10	6,3
3/07/2017 13:00	5,5	3/07/2017 19:10	4,1	4/07/2017 1:20	6,9
3/07/2017 13:10	5,3	3/07/2017 19:20	3,6	4/07/2017 1:30	7,1
3/07/2017 13:20	7	3/07/2017 19:30	2,5	4/07/2017 1:40	7,9
3/07/2017 13:30	7,2	3/07/2017 19:40	3,2	4/07/2017 1:50	8,3
3/07/2017 13:40	7,8	3/07/2017 19:50	3,6	4/07/2017 2:00	9

Fecha	Velocidad	Fecha	Velocidad	Fecha	Velocidad
4/07/2017 2:10	7,1	4/07/2017 8:20	7,5	4/07/2017 14:30	3,1
4/07/2017 2:20	7,8	4/07/2017 8:30	8,1	4/07/2017 14:40	2,1
4/07/2017 2:30	7,3	4/07/2017 8:40	8,2	4/07/2017 14:50	3,1
4/07/2017 2:40	6	4/07/2017 8:50	8,4	4/07/2017 15:00	3,5
4/07/2017 2:50	5,6	4/07/2017 9:00	9	4/07/2017 15:10	5
4/07/2017 3:00	4,8	4/07/2017 9:10	8,7	4/07/2017 15:20	5,5
4/07/2017 3:10	3,7	4/07/2017 9:20	7,2	4/07/2017 15:30	5,6
4/07/2017 3:20	3,7	4/07/2017 9:30	8,2	4/07/2017 15:40	5,1
4/07/2017 3:30	3,9	4/07/2017 9:40	7,5	4/07/2017 15:50	4,8
4/07/2017 3:40	3,8	4/07/2017 9:50	7,3	4/07/2017 16:00	4,5
4/07/2017 3:50	5,1	4/07/2017 10:00	6,7	4/07/2017 16:10	2,4
4/07/2017 4:00	6,4	4/07/2017 10:10	8	4/07/2017 16:20	2,7
4/07/2017 4:10	5,5	4/07/2017 10:20	8,8	4/07/2017 16:30	3,2
4/07/2017 4:20	5,2	4/07/2017 10:30	8,5	4/07/2017 16:40	3,7
4/07/2017 4:30	4,2	4/07/2017 10:40	8,7	4/07/2017 16:50	2,7
4/07/2017 4:40	4	4/07/2017 10:50	9	4/07/2017 17:00	3,1
4/07/2017 4:50	5,7	4/07/2017 11:00	9,1	4/07/2017 17:10	2,7
4/07/2017 5:00	6	4/07/2017 11:10	8,5	4/07/2017 17:20	3,4
4/07/2017 5:10	5,8	4/07/2017 11:20	9,6	4/07/2017 17:30	4,3
4/07/2017 5:20	7	4/07/2017 11:30	9,2	4/07/2017 17:40	2,8
4/07/2017 5:30	5,2	4/07/2017 11:40	9,6	4/07/2017 17:50	2,5
4/07/2017 5:40	2,3	4/07/2017 11:50	9,1	4/07/2017 18:00	3
4/07/2017 5:50	3	4/07/2017 12:00	7,7	4/07/2017 18:10	2,3
4/07/2017 6:00	5,2	4/07/2017 12:10	8,7	4/07/2017 18:20	2,2
4/07/2017 6:10	5,7	4/07/2017 12:20	8,2	4/07/2017 18:30	2
4/07/2017 6:20	6,1	4/07/2017 12:30	9,1	4/07/2017 18:40	1,6
4/07/2017 6:30	4,9	4/07/2017 12:40	7,6	4/07/2017 18:50	0,9
4/07/2017 6:40	5,7	4/07/2017 12:50	7,1	4/07/2017 19:00	1
4/07/2017 6:50	6	4/07/2017 13:00	7,2	4/07/2017 19:10	0,7
4/07/2017 7:00	7,5	4/07/2017 13:10	6,9	4/07/2017 19:20	0,3
4/07/2017 7:10	5,8	4/07/2017 13:20	7,2	4/07/2017 19:30	1
4/07/2017 7:20	5,1	4/07/2017 13:30	6,6	4/07/2017 19:40	2
4/07/2017 7:30	5,3	4/07/2017 13:40	6,3	4/07/2017 19:50	1,9
4/07/2017 7:40	5,7	4/07/2017 13:50	4,8	4/07/2017 20:00	2,2
4/07/2017 7:50	4,9	4/07/2017 14:00	7,1	4/07/2017 20:10	2,6
4/07/2017 8:00	6,3	4/07/2017 14:10	6,9	4/07/2017 20:20	2,2
4/07/2017 8:10	7,3	4/07/2017 14:20	4,5	4/07/2017 20:30	3,6

Fecha	Velocidad	Fecha	Velocidad	Fecha	Velocidad
4/07/2017 20:40	3,2	5/07/2017 2:50	5,3	5/07/2017 9:00	6,9
4/07/2017 20:50	3,7	5/07/2017 3:00	5,6	5/07/2017 9:10	7,3
4/07/2017 21:00	4,1	5/07/2017 3:10	4,9	5/07/2017 9:20	7
4/07/2017 21:10	4,7	5/07/2017 3:20	3,8	5/07/2017 9:30	7,6
4/07/2017 21:20	4,5	5/07/2017 3:30	4,4	5/07/2017 9:40	8,4
4/07/2017 21:30	4,6	5/07/2017 3:40	4,3	5/07/2017 9:50	8
4/07/2017 21:40	4	5/07/2017 3:50	3,3	5/07/2017 10:00	9
4/07/2017 21:50	5,1	5/07/2017 4:00	3,4	5/07/2017 10:10	8,2
4/07/2017 22:00	4,6	5/07/2017 4:10	3,6	5/07/2017 10:20	9,7
4/07/2017 22:10	2,6	5/07/2017 4:20	3,4	5/07/2017 10:30	10,3
4/07/2017 22:20	1,6	5/07/2017 4:30	2	5/07/2017 10:40	11,1
4/07/2017 22:30	4,5	5/07/2017 4:40	0,7	5/07/2017 10:50	11,7
4/07/2017 22:40	6,4	5/07/2017 4:50	1,3	5/07/2017 11:00	9,9
4/07/2017 22:50	6	5/07/2017 5:00	1,5	5/07/2017 11:10	9,8
4/07/2017 23:00	5,6	5/07/2017 5:10	1,1	5/07/2017 11:20	9,7
4/07/2017 23:10	5,5	5/07/2017 5:20	0,3	5/07/2017 11:30	9
4/07/2017 23:20	5,7	5/07/2017 5:30	0,5	5/07/2017 11:40	9
4/07/2017 23:30	5,4	5/07/2017 5:40	0,4	5/07/2017 11:50	9,2
4/07/2017 23:40	5	5/07/2017 5:50	0,9	5/07/2017 12:00	9,9
4/07/2017 23:50	6	5/07/2017 6:00	1,2	5/07/2017 12:10	8,5
5/07/2017 0:00	5,8	5/07/2017 6:10	1,5	5/07/2017 12:20	8,5
5/07/2017 0:10	6,1	5/07/2017 6:20	1,2	5/07/2017 12:30	9
5/07/2017 0:20	6,7	5/07/2017 6:30	0,9	5/07/2017 12:40	10,3
5/07/2017 0:30	7,3	5/07/2017 6:40	1	5/07/2017 12:50	11,4
5/07/2017 0:40	5,3	5/07/2017 6:50	1,4	5/07/2017 13:00	12,5
5/07/2017 0:50	5,1	5/07/2017 7:00	1,9	5/07/2017 13:10	11,6
5/07/2017 1:00	4,2	5/07/2017 7:10	2,8	5/07/2017 13:20	11,3
5/07/2017 1:10	5	5/07/2017 7:20	2,7	5/07/2017 13:30	10,4
5/07/2017 1:20	5,6	5/07/2017 7:30	2,7	5/07/2017 13:40	8,7
5/07/2017 1:30	6,3	5/07/2017 7:40	3,2	5/07/2017 13:50	7,2
5/07/2017 1:40	6,3	5/07/2017 7:50	3	5/07/2017 14:00	8,4
5/07/2017 1:50	6,5	5/07/2017 8:00	6,4	5/07/2017 14:10	9,3
5/07/2017 2:00	5,9	5/07/2017 8:10	7,1	5/07/2017 14:20	8,5
5/07/2017 2:10	5,6	5/07/2017 8:20	7,1	5/07/2017 14:30	9,4
5/07/2017 2:20	5,8	5/07/2017 8:30	8,5	5/07/2017 14:40	8,6
5/07/2017 2:30	4,6	5/07/2017 8:40	8,4	5/07/2017 14:50	9,5
5/07/2017 2:40	3,6	5/07/2017 8:50	8,9	5/07/2017 15:00	9,9

Fecha	Velocidad	Fecha	Velocidad	Fecha	Velocidad
5/07/2017 15:10	9,3	5/07/2017 21:20	7,2	6/07/2017 3:30	9
5/07/2017 15:20	9	5/07/2017 21:30	7,2	6/07/2017 3:40	7,6
5/07/2017 15:30	8,2	5/07/2017 21:40	6,8	6/07/2017 3:50	9
5/07/2017 15:40	8,6	5/07/2017 21:50	7,7	6/07/2017 4:00	8,9
5/07/2017 15:50	8	5/07/2017 22:00	8,2	6/07/2017 4:10	9,7
5/07/2017 16:00	6,1	5/07/2017 22:10	8,8	6/07/2017 4:20	10
5/07/2017 16:10	8,1	5/07/2017 22:20	9,2	6/07/2017 4:30	8,9
5/07/2017 16:20	9	5/07/2017 22:30	8,3	6/07/2017 4:40	8,7
5/07/2017 16:30	10	5/07/2017 22:40	9,5	6/07/2017 4:50	7,8
5/07/2017 16:40	9,9	5/07/2017 22:50	8,2	6/07/2017 5:00	7,9
5/07/2017 16:50	11,6	5/07/2017 23:00	8,6	6/07/2017 5:10	6
5/07/2017 17:00	10	5/07/2017 23:10	8,9	6/07/2017 5:20	6,3
5/07/2017 17:10	8,1	5/07/2017 23:20	10,2	6/07/2017 5:30	7,1
5/07/2017 17:20	9,9	5/07/2017 23:30	9,9	6/07/2017 5:40	6
5/07/2017 17:30	9,9	5/07/2017 23:40	9,7	6/07/2017 5:50	5,1
5/07/2017 17:40	9,9	5/07/2017 23:50	8,5	6/07/2017 6:00	5,8
5/07/2017 17:50	8,6	6/07/2017 0:00	6,5	6/07/2017 6:10	7
5/07/2017 18:00	8,2	6/07/2017 0:10	7,9	6/07/2017 6:20	6,5
5/07/2017 18:10	7,4	6/07/2017 0:20	8	6/07/2017 6:30	6,4
5/07/2017 18:20	7,1	6/07/2017 0:30	8,5	6/07/2017 6:40	7,9
5/07/2017 18:30	7,1	6/07/2017 0:40	8,7	6/07/2017 6:50	7,8
5/07/2017 18:40	8,2	6/07/2017 0:50	7,9	6/07/2017 7:00	8,5
5/07/2017 18:50	7,4	6/07/2017 1:00	9,4	6/07/2017 7:10	6,8
5/07/2017 19:00	7,2	6/07/2017 1:10	9	6/07/2017 7:20	5,2
5/07/2017 19:10	6	6/07/2017 1:20	9,1	6/07/2017 7:30	3,2
5/07/2017 19:20	6,7	6/07/2017 1:30	8,7	6/07/2017 7:40	2,2
5/07/2017 19:30	8,8	6/07/2017 1:40	9,8	6/07/2017 7:50	2
5/07/2017 19:40	8,8	6/07/2017 1:50	10	6/07/2017 8:00	3
5/07/2017 19:50	10	6/07/2017 2:00	8,9	6/07/2017 8:10	3,9
5/07/2017 20:00	7,8	6/07/2017 2:10	8,7	6/07/2017 8:20	3,7
5/07/2017 20:10	8,2	6/07/2017 2:20	8,7	6/07/2017 8:30	3,2
5/07/2017 20:20	8,4	6/07/2017 2:30	6,9	6/07/2017 8:40	1,8
5/07/2017 20:30	8,9	6/07/2017 2:40	6,3	6/07/2017 8:50	5,7
5/07/2017 20:40	7	6/07/2017 2:50	6,7	6/07/2017 9:00	8,2
5/07/2017 20:50	7,6	6/07/2017 3:00	7,5	6/07/2017 9:10	10
5/07/2017 21:00	6,5	6/07/2017 3:10	7,2	6/07/2017 9:20	9,3
5/07/2017 21:10	6,7	6/07/2017 3:20	7,3	6/07/2017 9:30	8,3

Fecha	Velocidad	Fecha	Velocidad	Fecha	Velocidad
6/07/2017 9:40	10,2	6/07/2017 16:00	4	6/07/2017 22:10	2,9
6/07/2017 9:50	9,8	6/07/2017 16:10	3,5	6/07/2017 22:20	4,5
6/07/2017 10:00	9,1	6/07/2017 16:20	4,4	6/07/2017 22:30	4,6
6/07/2017 10:10	9,3	6/07/2017 16:30	4,8	6/07/2017 22:40	4,4
6/07/2017 10:20	9,5	6/07/2017 16:40	4,4	6/07/2017 22:50	4,2
6/07/2017 10:30	10,3	6/07/2017 16:50	3,9	6/07/2017 23:00	5,9
6/07/2017 10:40	9,4	6/07/2017 17:00	3,8	6/07/2017 23:10	5,5
6/07/2017 10:50	9,5	6/07/2017 17:10	3,4	6/07/2017 23:20	5,8
6/07/2017 11:00	9,9	6/07/2017 17:20	3,3	6/07/2017 23:30	6,8
6/07/2017 11:10	9,7	6/07/2017 17:30	2,8	6/07/2017 23:40	7,7
6/07/2017 11:20	9,9	6/07/2017 17:40	3,3	6/07/2017 23:50	7,2
6/07/2017 11:30	9,9	6/07/2017 17:50	3	7/07/2017 0:00	6,4
6/07/2017 11:40	9,1	6/07/2017 18:00	2,6	7/07/2017 0:10	7,8
6/07/2017 11:50	10,7	6/07/2017 18:10	3,5	7/07/2017 0:20	7,6
6/07/2017 12:00	10,6	6/07/2017 18:20	2,8	7/07/2017 0:30	7,6
6/07/2017 12:10	8,9	6/07/2017 18:30	2,5	7/07/2017 0:40	7,3
6/07/2017 12:20	8,9	6/07/2017 18:40	2,6	7/07/2017 0:50	6,8
6/07/2017 12:30	8,9	6/07/2017 18:50	2,6	7/07/2017 1:00	6,2
6/07/2017 12:40	10,6	6/07/2017 19:00	2,6	7/07/2017 1:10	6,7
6/07/2017 13:00	6,6	6/07/2017 19:10	2,8	7/07/2017 1:20	7,4
6/07/2017 13:10	8,3	6/07/2017 19:20	2,4	7/07/2017 1:30	6,2
6/07/2017 13:20	7,5	6/07/2017 19:30	1,8	7/07/2017 1:40	7,2
6/07/2017 13:30	7,5	6/07/2017 19:40	1,5	7/07/2017 1:50	7,1
6/07/2017 13:40	6,2	6/07/2017 19:50	1,6	7/07/2017 2:00	8,1
6/07/2017 13:50	6,1	6/07/2017 20:00	1,8	7/07/2017 2:10	8,1
6/07/2017 14:00	7,4	6/07/2017 20:10	1,7	7/07/2017 2:20	7,9
6/07/2017 14:10	6,1	6/07/2017 20:20	1,8	7/07/2017 2:30	7,7
6/07/2017 14:20	6,2	6/07/2017 20:30	1,5	7/07/2017 2:40	6,5
6/07/2017 14:30	6,3	6/07/2017 20:40	1,7	7/07/2017 2:50	5,5
6/07/2017 14:40	6,3	6/07/2017 20:50	1,2	7/07/2017 3:00	5,8
6/07/2017 14:50	6,4	6/07/2017 21:00	0,8	7/07/2017 3:10	6,6
6/07/2017 15:00	5,5	6/07/2017 21:10	0,9	7/07/2017 3:20	6,3
6/07/2017 15:10	5,8	6/07/2017 21:20	2	7/07/2017 3:30	6,4
6/07/2017 15:20	5,6	6/07/2017 21:30	1,6	7/07/2017 3:40	6,5
6/07/2017 15:30	5,7	6/07/2017 21:40	1,8	7/07/2017 3:50	7,1
6/07/2017 15:40	5,5	6/07/2017 21:50	1,9	7/07/2017 4:00	7,1
6/07/2017 15:50	3,2	6/07/2017 22:00	1,5	7/07/2017 4:10	8,5

Fecha	Velocidad	Fecha	Velocidad	Fecha	Velocidad
7/07/2017 4:20	8	7/07/2017 10:30	10,3	7/07/2017 17:10	8,2
7/07/2017 4:30	6,9	7/07/2017 10:40	9,5	7/07/2017 17:20	8,8
7/07/2017 4:40	6,8	7/07/2017 10:50	9,7	7/07/2017 17:30	8,5
7/07/2017 4:50	6,6	7/07/2017 11:00	9,2	7/07/2017 17:40	10,3
7/07/2017 5:00	6,8	7/07/2017 11:10	8,8	7/07/2017 17:50	10,1
7/07/2017 5:10	6,8	7/07/2017 11:20	9,5	7/07/2017 18:00	10
7/07/2017 5:20	7,7	7/07/2017 11:30	9,1	7/07/2017 18:10	9
7/07/2017 5:30	6,8	7/07/2017 11:40	7,4	7/07/2017 18:20	9
7/07/2017 5:40	6,9	7/07/2017 11:50	7	7/07/2017 18:30	7,2
7/07/2017 5:50	6,9	7/07/2017 12:00	9,1	7/07/2017 18:40	7,4
7/07/2017 6:00	6,2	7/07/2017 12:10	7,3	7/07/2017 18:50	5,4
7/07/2017 6:10	5,8	7/07/2017 12:20	5,2	7/07/2017 19:00	5,5
7/07/2017 6:20	6,4	7/07/2017 12:40	4,3	7/07/2017 19:10	5,4
7/07/2017 6:30	5,5	7/07/2017 12:50	5,4	7/07/2017 19:20	5
7/07/2017 6:40	5,7	7/07/2017 13:00	6,9	7/07/2017 19:30	5,6
7/07/2017 6:50	4,5	7/07/2017 13:10	7,7	7/07/2017 19:40	4,9
7/07/2017 7:00	4,4	7/07/2017 13:20	7,1	7/07/2017 19:50	4
7/07/2017 7:10	3,3	7/07/2017 13:30	6,2	7/07/2017 20:00	3,2
7/07/2017 7:20	2,2	7/07/2017 13:40	4,5	7/07/2017 20:10	2,5
7/07/2017 7:30	1	7/07/2017 13:50	3,5	7/07/2017 20:20	2,1
7/07/2017 7:40	0,9	7/07/2017 14:00	3,6	7/07/2017 20:30	2,2
7/07/2017 7:50	1,5	7/07/2017 14:30	5,6	7/07/2017 20:40	1,9
7/07/2017 8:00	0,9	7/07/2017 14:40	5,4	7/07/2017 20:50	2,3
7/07/2017 8:10	1	7/07/2017 14:50	5,4	7/07/2017 21:00	2,1
7/07/2017 8:20	2,3	7/07/2017 15:00	4	7/07/2017 21:10	1,7
7/07/2017 8:30	5	7/07/2017 15:10	5,6	7/07/2017 21:20	1,7
7/07/2017 8:40	8,9	7/07/2017 15:20	5,6	7/07/2017 21:30	2
7/07/2017 8:50	8,1	7/07/2017 15:30	6,3	7/07/2017 21:40	1,5
7/07/2017 9:00	8,5	7/07/2017 15:40	6,7	7/07/2017 21:50	2,1
7/07/2017 9:10	9	7/07/2017 15:50	7	7/07/2017 22:00	1,7
7/07/2017 9:20	8,7	7/07/2017 16:00	7,9	7/07/2017 22:10	3,9
7/07/2017 9:30	9	7/07/2017 16:10	9,9	7/07/2017 22:20	4,9
7/07/2017 9:40	8,7	7/07/2017 16:20	10,8	7/07/2017 22:30	4,2
7/07/2017 9:50	8,3	7/07/2017 16:30	12,3	7/07/2017 22:40	4,5
7/07/2017 10:00	8,8	7/07/2017 16:40	10,7	7/07/2017 22:50	5,1
7/07/2017 10:10	9,9	7/07/2017 16:50	11	7/07/2017 23:00	3,8
7/07/2017 10:20	10	7/07/2017 17:00	9,1	7/07/2017 23:10	3,4

Fecha	Velocidad	Fecha	Velocidad	Fecha	Velocidad
7/07/2017 23:20	3	8/07/2017 5:30	3,3	8/07/2017 11:40	8,9
7/07/2017 23:30	3,7	8/07/2017 5:40	3	8/07/2017 11:50	7,5
7/07/2017 23:40	3,6	8/07/2017 5:50	3	8/07/2017 12:00	6,8
7/07/2017 23:50	4,3	8/07/2017 6:00	3,2	8/07/2017 12:10	5,7
8/07/2017 0:00	6,2	8/07/2017 6:10	3,2	8/07/2017 12:20	7,4
8/07/2017 0:10	7,5	8/07/2017 6:20	3,8	8/07/2017 12:30	8,3
8/07/2017 0:20	7,2	8/07/2017 6:30	3,6	8/07/2017 12:40	9
8/07/2017 0:30	5,3	8/07/2017 6:40	3,4	8/07/2017 12:50	7,3
8/07/2017 0:40	6,5	8/07/2017 6:50	4	8/07/2017 13:00	7,1
8/07/2017 0:50	4,3	8/07/2017 7:00	4,5	8/07/2017 13:10	5,6
8/07/2017 1:00	4	8/07/2017 7:10	5,6	8/07/2017 13:20	5,6
8/07/2017 1:10	7,6	8/07/2017 7:20	7,1	8/07/2017 13:30	5,5
8/07/2017 1:20	6,6	8/07/2017 7:30	7,4	8/07/2017 13:40	4,2
8/07/2017 1:30	7,3	8/07/2017 7:40	6,4	8/07/2017 13:50	3,5
8/07/2017 1:40	7,4	8/07/2017 7:50	6,6	8/07/2017 14:00	3,8
8/07/2017 1:50	8,2	8/07/2017 8:00	7,2	8/07/2017 14:10	3,3
8/07/2017 2:00	6,8	8/07/2017 8:10	6,8	8/07/2017 14:20	4,1
8/07/2017 2:10	7,1	8/07/2017 8:20	5,6	8/07/2017 14:30	2,2
8/07/2017 2:20	6,3	8/07/2017 8:30	8,2	8/07/2017 14:40	2,9
8/07/2017 2:30	5,6	8/07/2017 8:40	9,7	8/07/2017 14:50	2,3
8/07/2017 2:40	4,9	8/07/2017 8:50	9,4	8/07/2017 15:00	4,4
8/07/2017 2:50	6,2	8/07/2017 9:00	9,5	8/07/2017 15:10	4
8/07/2017 3:00	6,9	8/07/2017 9:10	9,1	8/07/2017 15:20	2,9
8/07/2017 3:10	7,5	8/07/2017 9:20	9,2	8/07/2017 15:30	3,5
8/07/2017 3:20	7,6	8/07/2017 9:30	10,3	8/07/2017 15:40	3,4
8/07/2017 3:30	7,3	8/07/2017 9:40	9,4	8/07/2017 15:50	3,1
8/07/2017 3:40	5,7	8/07/2017 9:50	9,1	8/07/2017 16:00	4,2
8/07/2017 3:50	5,4	8/07/2017 10:00	9,5	8/07/2017 16:10	4,2
8/07/2017 4:00	3,2	8/07/2017 10:10	8,9	8/07/2017 16:20	4
8/07/2017 4:10	1,2	8/07/2017 10:20	8,8	8/07/2017 16:30	4
8/07/2017 4:20	1,9	8/07/2017 10:30	9,5	8/07/2017 16:40	4
8/07/2017 4:30	1,2	8/07/2017 10:40	8,8	8/07/2017 16:50	4,8
8/07/2017 4:40	2	8/07/2017 10:50	8,9	8/07/2017 17:00	4,9
8/07/2017 4:50	3,7	8/07/2017 11:00	10	8/07/2017 17:10	5,3
8/07/2017 5:00	3,5	8/07/2017 11:10	9,1	8/07/2017 17:20	4,8
8/07/2017 5:10	5,3	8/07/2017 11:20	7,3	8/07/2017 17:30	4,5
8/07/2017 5:20	4,1	8/07/2017 11:30	8,5	8/07/2017 17:40	3,8

Fecha	Velocidad	Fecha	Velocidad	Fecha	Velocidad
8/07/2017 17:50	3,6	9/07/2017 0:00	8,3	9/07/2017 6:10	7,6
8/07/2017 18:00	3,1	9/07/2017 0:10	6,7	9/07/2017 6:20	7,7
8/07/2017 18:10	2,6	9/07/2017 0:20	7,6	9/07/2017 6:30	7,1
8/07/2017 18:20	2,6	9/07/2017 0:30	10,2	9/07/2017 6:40	6,2
8/07/2017 18:30	2,4	9/07/2017 0:40	12,1	9/07/2017 6:50	7
8/07/2017 18:40	2,2	9/07/2017 0:50	11,9	9/07/2017 7:00	9,3
8/07/2017 18:50	2,4	9/07/2017 1:00	12,2	9/07/2017 7:10	10
8/07/2017 19:00	1,9	9/07/2017 1:10	12,3	9/07/2017 7:20	10,1
8/07/2017 19:10	1,6	9/07/2017 1:20	11,7	9/07/2017 7:30	9,9
8/07/2017 19:20	1,6	9/07/2017 1:30	9,9	9/07/2017 7:40	10,1
8/07/2017 19:30	1,4	9/07/2017 1:40	9,8	9/07/2017 7:50	10
8/07/2017 19:40	2	9/07/2017 1:50	10,1	9/07/2017 8:00	9,8
8/07/2017 19:50	1,9	9/07/2017 2:00	10,3	9/07/2017 8:10	10,6
8/07/2017 20:00	2,2	9/07/2017 2:10	9,3	9/07/2017 8:20	10,7
8/07/2017 20:10	2,7	9/07/2017 2:20	7,1	9/07/2017 8:30	10,6
8/07/2017 20:20	3,6	9/07/2017 2:30	7,3	9/07/2017 8:40	9,9
8/07/2017 20:30	4,4	9/07/2017 2:40	8,6	9/07/2017 8:50	9,6
8/07/2017 20:40	3,6	9/07/2017 2:50	8	9/07/2017 9:00	9
8/07/2017 20:50	4,7	9/07/2017 3:00	10,2	9/07/2017 9:10	7,5
8/07/2017 21:00	3,7	9/07/2017 3:10	9,3	9/07/2017 9:20	8,6
8/07/2017 21:10	4	9/07/2017 3:20	7,9	9/07/2017 9:30	7,7
8/07/2017 21:20	4,6	9/07/2017 3:30	6,4	9/07/2017 9:40	8
8/07/2017 21:30	5,6	9/07/2017 3:40	6,8	9/07/2017 9:50	9,4
8/07/2017 21:40	8,3	9/07/2017 3:50	7,1	9/07/2017 10:00	9,1
8/07/2017 21:50	8,2	9/07/2017 4:00	7,4	9/07/2017 10:10	10,9
8/07/2017 22:00	8,7	9/07/2017 4:10	8	9/07/2017 10:20	11,7
8/07/2017 22:10	8,6	9/07/2017 4:20	8,2	9/07/2017 10:30	11
8/07/2017 22:20	7,8	9/07/2017 4:30	6,4	9/07/2017 10:40	11,5
8/07/2017 22:30	7,1	9/07/2017 4:40	6	9/07/2017 10:50	9,6
8/07/2017 22:40	8,1	9/07/2017 4:50	4,9	9/07/2017 11:00	9,9
8/07/2017 22:50	7,1	9/07/2017 5:00	4,2	9/07/2017 11:10	9,8
8/07/2017 23:00	7,5	9/07/2017 5:10	5,9	9/07/2017 11:20	8,5
8/07/2017 23:10	6	9/07/2017 5:20	6	9/07/2017 11:30	9,2
8/07/2017 23:20	6,4	9/07/2017 5:30	5,4	9/07/2017 11:40	7,7
8/07/2017 23:30	7	9/07/2017 5:40	3,6	9/07/2017 11:50	8
8/07/2017 23:40	8,8	9/07/2017 5:50	1,7	9/07/2017 12:00	10,2
8/07/2017 23:50	7,9	9/07/2017 6:00	4	9/07/2017 12:10	10,9

Fecha	Velocidad	Fecha	Velocidad	Fecha	Velocidad
9/07/2017 12:20	11,6	9/07/2017 18:50	7,4	10/07/2017 1:00	5,7
9/07/2017 12:30	11,5	9/07/2017 19:00	5,4	10/07/2017 2:10	4,3
9/07/2017 12:40	12,3	9/07/2017 19:10	5,8	10/07/2017 2:20	5,4
9/07/2017 12:50	11,5	9/07/2017 19:20	5,9	10/07/2017 2:30	6,4
9/07/2017 13:00	11,3	9/07/2017 19:30	6,5	10/07/2017 2:40	4,8
9/07/2017 13:10	11,7	9/07/2017 19:40	5,5	10/07/2017 2:50	6,2
9/07/2017 13:20	11,4	9/07/2017 19:50	6,1	10/07/2017 3:00	7,9
9/07/2017 13:30	9,9	9/07/2017 20:00	6,8	10/07/2017 5:10	6,5
9/07/2017 13:40	9,7	9/07/2017 20:10	6,9	10/07/2017 5:20	7,9
9/07/2017 13:50	9,3	9/07/2017 20:20	6,2	10/07/2017 5:30	8,3
9/07/2017 14:00	10,9	9/07/2017 20:30	5,8	10/07/2017 5:40	9,3
9/07/2017 14:10	9,9	9/07/2017 20:40	5,1	10/07/2017 5:50	9,3
9/07/2017 14:20	9,9	9/07/2017 20:50	5,9	10/07/2017 6:00	8,2
9/07/2017 14:30	9,3	9/07/2017 21:00	5,2	10/07/2017 6:10	8,3
9/07/2017 14:40	10,1	9/07/2017 21:10	4,7	10/07/2017 6:20	8,4
9/07/2017 14:50	9,2	9/07/2017 21:20	4,9	10/07/2017 6:30	8,4
9/07/2017 15:00	8,6	9/07/2017 21:30	6,7	10/07/2017 6:40	7,8
9/07/2017 15:10	9,5	9/07/2017 21:40	6,8	10/07/2017 6:50	8,1
9/07/2017 15:20	7,3	9/07/2017 21:50	6	10/07/2017 7:00	8
9/07/2017 15:30	8,4	9/07/2017 22:00	7,2	10/07/2017 7:10	9
9/07/2017 16:00	6,1	9/07/2017 22:10	7,6	10/07/2017 7:20	9,8
9/07/2017 16:10	5,7	9/07/2017 22:20	7	10/07/2017 7:30	8,7
9/07/2017 16:20	6,7	9/07/2017 22:30	8,4	10/07/2017 7:40	9,4
9/07/2017 16:30	5,4	9/07/2017 22:40	6,4	10/07/2017 7:50	9
9/07/2017 16:40	5,4	9/07/2017 22:50	7	10/07/2017 8:00	9,3
9/07/2017 16:50	4,8	9/07/2017 23:00	7,1	10/07/2017 8:10	9,5
9/07/2017 17:00	4,1	9/07/2017 23:10	8,7	10/07/2017 8:20	9,3
9/07/2017 17:10	5,2	9/07/2017 23:20	7,9	10/07/2017 8:30	8
9/07/2017 17:20	4	9/07/2017 23:30	8,4	10/07/2017 8:40	8,5
9/07/2017 17:30	5,2	9/07/2017 23:40	8,3	10/07/2017 8:50	7,5
9/07/2017 17:40	3,3	9/07/2017 23:50	7,2	10/07/2017 9:00	7
9/07/2017 17:50	3,1	10/07/2017 0:00	6,9	10/07/2017 9:10	8
9/07/2017 18:00	3,2	10/07/2017 0:10	7,5	10/07/2017 9:20	9
9/07/2017 18:10	3,5	10/07/2017 0:20	5,6	10/07/2017 9:30	8,3
9/07/2017 18:20	4,9	10/07/2017 0:30	5	10/07/2017 9:40	7,3
9/07/2017 18:30	5,7	10/07/2017 0:40	4,8	10/07/2017 9:50	8,7
9/07/2017 18:40	5,4	10/07/2017 0:50	5,5	10/07/2017 10:00	7,9

Fecha	Velocidad	Fecha	Velocidad	Fecha	Velocidad
10/07/2017 11:10	6,9	10/07/2017 17:20	9,5	10/07/2017 23:30	10,9
10/07/2017 11:20	7,3	10/07/2017 17:30	10,7	10/07/2017 23:40	7,6
10/07/2017 11:30	7,1	10/07/2017 17:40	10,7	10/07/2017 23:50	8,3
10/07/2017 11:40	8,2	10/07/2017 17:50	10,3	11/07/2017 0:00	9,2
10/07/2017 11:50	9,5	10/07/2017 18:00	9,9	11/07/2017 0:10	7,9
10/07/2017 12:00	10,1	10/07/2017 18:10	10,3	11/07/2017 0:20	7,2
10/07/2017 12:10	10,1	10/07/2017 18:20	10,3	11/07/2017 0:30	8,6
10/07/2017 12:20	9,3	10/07/2017 18:30	9,8	11/07/2017 0:40	8,2
10/07/2017 12:30	9,3	10/07/2017 18:40	9,4	11/07/2017 0:50	9,5
10/07/2017 12:40	8	10/07/2017 18:50	11,1	11/07/2017 1:00	7,3
10/07/2017 12:50	8,8	10/07/2017 19:00	9	11/07/2017 1:10	7,3
10/07/2017 13:00	10	10/07/2017 19:10	8,1	11/07/2017 1:20	7,2
10/07/2017 13:10	9,4	10/07/2017 19:20	9,9	11/07/2017 1:30	6,1
10/07/2017 13:20	8,8	10/07/2017 19:30	10,5	11/07/2017 1:40	6,5
10/07/2017 13:30	8,1	10/07/2017 19:40	11,9	11/07/2017 1:50	6,2
10/07/2017 13:40	8,5	10/07/2017 19:50	10,1	11/07/2017 2:00	4,9
10/07/2017 13:50	7,7	10/07/2017 20:00	10,3	11/07/2017 2:10	5,3
10/07/2017 14:00	8	10/07/2017 20:10	10,2	11/07/2017 2:20	5,9
10/07/2017 14:10	8,4	10/07/2017 20:20	10,3	11/07/2017 2:30	5,3
10/07/2017 14:20	8,3	10/07/2017 20:30	11,8	11/07/2017 2:40	4,6
10/07/2017 14:30	7,8	10/07/2017 20:40	10,3	11/07/2017 2:50	5
10/07/2017 14:40	8,6	10/07/2017 20:50	11	11/07/2017 3:00	5,5
10/07/2017 14:50	8,9	10/07/2017 21:00	8,3	11/07/2017 3:10	5,5
10/07/2017 15:00	9,7	10/07/2017 21:10	9,4	11/07/2017 3:20	6
10/07/2017 15:10	7,8	10/07/2017 21:20	9,3	11/07/2017 3:30	6,9
10/07/2017 15:20	8,3	10/07/2017 21:30	8,6	11/07/2017 3:40	7,5
10/07/2017 15:30	7,5	10/07/2017 21:40	8,4	11/07/2017 3:50	7,8
10/07/2017 15:40	9,5	10/07/2017 21:50	8,5	11/07/2017 4:00	6,9
10/07/2017 15:50	10,1	10/07/2017 22:00	8,6	11/07/2017 4:10	7,6
10/07/2017 16:00	9,9	10/07/2017 22:10	7,3	11/07/2017 4:20	6,9
10/07/2017 16:10	9,3	10/07/2017 22:20	7,3	11/07/2017 4:30	6,2
10/07/2017 16:20	10,8	10/07/2017 22:30	8,2	11/07/2017 4:40	4,3
10/07/2017 16:30	9,7	10/07/2017 22:40	7,5	11/07/2017 4:50	5,5
10/07/2017 16:40	9,9	10/07/2017 22:50	7	11/07/2017 5:00	5,4
10/07/2017 16:50	11,1	10/07/2017 23:00	8,9	11/07/2017 5:10	6,4
10/07/2017 17:00	9,8	10/07/2017 23:10	10	11/07/2017 5:20	6,7
10/07/2017 17:10	10,1	10/07/2017 23:20	10,4	11/07/2017 5:30	6,9

Fecha	Velocidad	Fecha	Velocidad	Fecha	Velocidad
11/07/2017 5:40	6,1	11/07/2017 13:50	9,7	11/07/2017 20:30	8,9
11/07/2017 5:50	5,2	11/07/2017 14:00	9,4	11/07/2017 20:40	8,9
11/07/2017 6:00	3,7	11/07/2017 14:10	9,8	11/07/2017 20:50	9
11/07/2017 7:10	6,7	11/07/2017 14:20	7,3	11/07/2017 21:00	8,6
11/07/2017 7:20	6,5	11/07/2017 14:30	7,6	11/07/2017 21:10	8,1
11/07/2017 7:30	8,3	11/07/2017 14:40	7,5	11/07/2017 21:20	8,7
11/07/2017 7:40	9,5	11/07/2017 14:50	9,3	11/07/2017 21:30	7,3
11/07/2017 7:50	9	11/07/2017 15:00	9,6	11/07/2017 21:40	8,4
11/07/2017 8:00	9,3	11/07/2017 15:10	10,5	11/07/2017 21:50	8,7
11/07/2017 8:10	9,4	11/07/2017 15:20	10	11/07/2017 22:00	9,1
11/07/2017 8:20	7,5	11/07/2017 15:30	10,9	11/07/2017 22:10	9,3
11/07/2017 8:30	7,9	11/07/2017 15:40	10,4	11/07/2017 22:20	9,4
11/07/2017 8:40	8,9	11/07/2017 15:50	9,3	11/07/2017 22:30	10,7
11/07/2017 8:50	9,4	11/07/2017 16:10	4,8	11/07/2017 22:40	10,3
11/07/2017 9:00	9,1	11/07/2017 16:20	4,4	11/07/2017 22:50	10,6
11/07/2017 10:10	11,3	11/07/2017 16:30	4,2	11/07/2017 23:00	8,4
11/07/2017 10:20	10	11/07/2017 17:00	3,4	11/07/2017 23:10	8,8
11/07/2017 10:30	10,9	11/07/2017 17:10	2,6	11/07/2017 23:20	9,1
11/07/2017 10:40	11,5	11/07/2017 17:20	6,6	11/07/2017 23:30	8,7
11/07/2017 10:50	11,6	11/07/2017 17:30	7,7	11/07/2017 23:40	8,6
11/07/2017 11:00	11,4	11/07/2017 17:40	7,3	11/07/2017 23:50	7,5
11/07/2017 11:10	13	11/07/2017 17:50	7,2	12/07/2017 0:00	8,5
11/07/2017 11:20	11,7	11/07/2017 18:00	7,7	12/07/2017 0:10	8,5
11/07/2017 11:30	12,4	11/07/2017 18:10	9,9	12/07/2017 0:20	9,6
11/07/2017 11:40	11,9	11/07/2017 18:20	8,1	12/07/2017 0:30	9
11/07/2017 11:50	11,6	11/07/2017 18:30	9,9	12/07/2017 0:40	9,1
11/07/2017 12:00	11,6	11/07/2017 18:40	9,5	12/07/2017 0:50	9,5
11/07/2017 12:10	13,2	11/07/2017 18:50	8,6	12/07/2017 1:00	9,3
11/07/2017 12:20	12,8	11/07/2017 19:00	8,1	12/07/2017 1:10	8,2
11/07/2017 12:30	11	11/07/2017 19:10	6,9	12/07/2017 1:20	9,9
11/07/2017 12:40	10	11/07/2017 19:20	7,2	12/07/2017 1:30	10,2
11/07/2017 12:50	9,2	11/07/2017 19:30	7,2	12/07/2017 1:40	11,3
11/07/2017 13:00	8,4	11/07/2017 19:40	8	12/07/2017 1:50	10
11/07/2017 13:10	8,8	11/07/2017 19:50	8,5	12/07/2017 2:00	8,2
11/07/2017 13:20	10	11/07/2017 20:00	8,9	12/07/2017 2:10	6,3
11/07/2017 13:30	8,6	11/07/2017 20:10	8	12/07/2017 2:20	7
11/07/2017 13:40	9,9	11/07/2017 20:20	8,7	12/07/2017 2:30	8,7

Fecha	Velocidad	Fecha	Velocidad	Fecha	Velocidad
12/07/2017 2:40	8,5	12/07/2017 8:50	8,3	12/07/2017 16:00	9,4
12/07/2017 2:50	8	12/07/2017 9:00	7,7	12/07/2017 16:10	10
12/07/2017 3:00	7,7	12/07/2017 9:10	9,7	12/07/2017 16:20	11,8
12/07/2017 3:10	7,9	12/07/2017 9:20	9,5	12/07/2017 16:30	12,3
12/07/2017 3:20	7,7	12/07/2017 9:30	9,2	12/07/2017 16:40	11,8
12/07/2017 3:30	9,6	12/07/2017 9:40	9,2	12/07/2017 16:50	9,8
12/07/2017 3:40	8,1	12/07/2017 9:50	9,7	12/07/2017 17:00	11,3
12/07/2017 3:50	7,8	12/07/2017 10:00	9,2	12/07/2017 17:10	11,5
12/07/2017 4:00	8,7	12/07/2017 10:10	9,4	12/07/2017 17:20	11,6
12/07/2017 4:10	7,9	12/07/2017 10:20	9,5	12/07/2017 17:30	10,5
12/07/2017 4:20	5,6	12/07/2017 10:30	9,8	12/07/2017 17:40	10,7
12/07/2017 4:30	6,3	12/07/2017 10:40	9,5	12/07/2017 17:50	10,5
12/07/2017 4:40	6,6	12/07/2017 10:50	10,7	12/07/2017 18:00	9,4
12/07/2017 4:50	7,4	12/07/2017 11:00	10,5	12/07/2017 18:10	9,8
12/07/2017 5:00	7,7	12/07/2017 12:10	8,2	12/07/2017 18:20	12,1
12/07/2017 5:10	8,6	12/07/2017 12:20	9,2	12/07/2017 18:30	11,8
12/07/2017 5:20	6,2	12/07/2017 12:30	8,4	12/07/2017 18:40	9,9
12/07/2017 5:30	9,1	12/07/2017 12:40	8,9	12/07/2017 18:50	8,8
12/07/2017 5:40	8,4	12/07/2017 12:50	8,8	12/07/2017 19:00	8,8
12/07/2017 5:50	8,8	12/07/2017 13:00	8,1	12/07/2017 19:10	8,9
12/07/2017 6:00	9,6	12/07/2017 13:10	9,6	12/07/2017 19:20	8,5
12/07/2017 6:10	8,9	12/07/2017 13:20	8,2	12/07/2017 19:30	8,5
12/07/2017 6:20	7,8	12/07/2017 13:30	9,2	12/07/2017 19:40	10,4
12/07/2017 6:30	8,1	12/07/2017 13:40	8,5	12/07/2017 19:50	11,1
12/07/2017 6:40	7,7	12/07/2017 13:50	7,3	12/07/2017 20:00	10,6
12/07/2017 6:50	6,8	12/07/2017 14:00	6	12/07/2017 20:10	10,4
12/07/2017 7:00	7	12/07/2017 14:10	7,1	12/07/2017 20:20	10,1
12/07/2017 7:10	6,8	12/07/2017 14:20	8,8	12/07/2017 20:30	10
12/07/2017 7:20	6,2	12/07/2017 14:30	8,8	12/07/2017 20:40	11
12/07/2017 7:30	6	12/07/2017 14:40	7,1	12/07/2017 20:50	11,3
12/07/2017 7:40	6,4	12/07/2017 14:50	8,9	12/07/2017 21:00	10
12/07/2017 7:50	6,7	12/07/2017 15:00	6,9	12/07/2017 21:10	10,4
12/07/2017 8:00	7,2	12/07/2017 15:10	6,7	12/07/2017 21:20	10,8
12/07/2017 8:10	8,6	12/07/2017 15:20	7,7	12/07/2017 21:30	11,2
12/07/2017 8:20	8,8	12/07/2017 15:30	6,5	12/07/2017 21:40	9,8
12/07/2017 8:30	7,8	12/07/2017 15:40	8,1	12/07/2017 21:50	7,6
12/07/2017 8:40	7,3	12/07/2017 15:50	7,4	12/07/2017 22:00	6,9

Fecha	Velocidad	Fecha	Velocidad	Fecha	Velocidad
12/07/2017 22:10	6,2	13/07/2017 4:20	5,5	13/07/2017 10:30	8,8
12/07/2017 22:20	7,5	13/07/2017 4:30	5,2	13/07/2017 10:40	9,1
12/07/2017 22:30	7,8	13/07/2017 4:40	5,7	13/07/2017 10:50	9,4
12/07/2017 22:40	8,6	13/07/2017 4:50	4,5	13/07/2017 11:00	8,8
12/07/2017 22:50	10,5	13/07/2017 5:00	4,8	13/07/2017 11:10	8,2
12/07/2017 23:00	9	13/07/2017 5:10	5,1	13/07/2017 11:20	10,5
12/07/2017 23:10	7,1	13/07/2017 5:20	4,8	13/07/2017 11:30	10,4
12/07/2017 23:20	7,7	13/07/2017 5:30	5,6	13/07/2017 11:40	8,2
12/07/2017 23:30	7,7	13/07/2017 5:40	6	13/07/2017 11:50	8,5
12/07/2017 23:40	7,8	13/07/2017 5:50	5,9	13/07/2017 12:00	7,2
12/07/2017 23:50	7,6	13/07/2017 6:00	6,8	13/07/2017 12:10	7,8
13/07/2017 0:00	6,6	13/07/2017 6:10	6,9	13/07/2017 12:20	4,9
13/07/2017 0:10	5,2	13/07/2017 6:20	6,8	13/07/2017 12:30	5,9
13/07/2017 0:20	4,2	13/07/2017 6:30	7,4	13/07/2017 12:40	5,8
13/07/2017 0:30	4,7	13/07/2017 6:40	7	13/07/2017 12:50	6,1
13/07/2017 0:40	5,1	13/07/2017 6:50	6,6	13/07/2017 13:00	3,9
13/07/2017 0:50	5,4	13/07/2017 7:00	5,8	13/07/2017 13:10	6,2
13/07/2017 1:00	4,4	13/07/2017 7:10	6,2	13/07/2017 13:20	7,6
13/07/2017 1:10	3,7	13/07/2017 7:20	6,7	13/07/2017 13:30	6,7
13/07/2017 1:20	3,5	13/07/2017 7:30	7,7	13/07/2017 13:40	8,6
13/07/2017 1:30	4,7	13/07/2017 7:40	8,2	13/07/2017 13:50	7,2
13/07/2017 1:40	5,8	13/07/2017 7:50	8	13/07/2017 14:00	7,3
13/07/2017 1:50	7	13/07/2017 8:00	8,3	13/07/2017 14:10	6,2
13/07/2017 2:00	6,9	13/07/2017 8:10	9,2	13/07/2017 14:20	7,3
13/07/2017 2:10	6,4	13/07/2017 8:20	9,8	13/07/2017 14:30	10,1
13/07/2017 2:20	6,2	13/07/2017 8:30	10,2	13/07/2017 14:40	9,7
13/07/2017 2:30	7,1	13/07/2017 8:40	9,3	13/07/2017 14:50	8,4
13/07/2017 2:40	7,7	13/07/2017 8:50	8,9	13/07/2017 15:00	7,9
13/07/2017 2:50	7,8	13/07/2017 9:00	9,8	13/07/2017 15:10	9
13/07/2017 3:00	7,4	13/07/2017 9:10	9,3	13/07/2017 15:20	8
13/07/2017 3:10	5,7	13/07/2017 9:20	9,3	13/07/2017 15:30	8,5
13/07/2017 3:20	6,2	13/07/2017 9:30	8,8	13/07/2017 15:40	9,5
13/07/2017 3:30	6,3	13/07/2017 9:40	10,4	13/07/2017 15:50	9,3
13/07/2017 3:40	5,5	13/07/2017 9:50	9,7	13/07/2017 16:00	8,6
13/07/2017 3:50	6,1	13/07/2017 10:00	9,1	13/07/2017 16:10	8,7
13/07/2017 4:00	5,9	13/07/2017 10:10	9,7	13/07/2017 16:20	9,3
13/07/2017 4:10	6	13/07/2017 10:20	8,4	13/07/2017 16:30	9,2

Fecha	Velocidad	Fecha	Velocidad	Fecha	Velocidad
13/07/2017 16:40	8,2	13/07/2017 22:50	8,3	14/07/2017 5:00	2,2
13/07/2017 16:50	8,6	13/07/2017 23:00	8,8	14/07/2017 5:10	3,2
13/07/2017 17:00	9	13/07/2017 23:10	8,8	14/07/2017 5:20	3,4
13/07/2017 17:10	9,8	13/07/2017 23:20	8,1	14/07/2017 5:30	1,8
13/07/2017 17:20	7,2	13/07/2017 23:30	8,5	14/07/2017 5:40	0,5
13/07/2017 17:30	7,1	13/07/2017 23:40	8,7	14/07/2017 5:50	1,1
13/07/2017 17:40	7,3	13/07/2017 23:50	9,3	14/07/2017 6:00	1,8
13/07/2017 17:50	5,2	14/07/2017 0:00	8,6	14/07/2017 6:10	1
13/07/2017 18:00	4,9	14/07/2017 0:10	7,9	14/07/2017 6:20	0,6
13/07/2017 18:10	4,8	14/07/2017 0:20	6,7	14/07/2017 6:30	0,7
13/07/2017 18:20	6,4	14/07/2017 0:30	5,3	14/07/2017 6:40	1,7
13/07/2017 18:30	8	14/07/2017 0:40	6,3	14/07/2017 6:50	2,3
13/07/2017 18:40	7,4	14/07/2017 0:50	8,1	14/07/2017 7:00	3,2
13/07/2017 18:50	6,9	14/07/2017 1:00	8,5	14/07/2017 7:10	2,3
13/07/2017 19:00	5,6	14/07/2017 1:10	8	14/07/2017 7:20	2,9
13/07/2017 19:10	5,8	14/07/2017 1:20	7,6	14/07/2017 7:30	3,2
13/07/2017 19:20	4,7	14/07/2017 1:30	8	14/07/2017 7:40	3,2
13/07/2017 19:30	5,4	14/07/2017 1:40	7,7	14/07/2017 7:50	3
13/07/2017 19:40	6,8	14/07/2017 1:50	7,5	14/07/2017 8:00	3,1
13/07/2017 19:50	6	14/07/2017 2:00	6,4	14/07/2017 8:10	2,7
13/07/2017 20:00	6,3	14/07/2017 2:10	7,9	14/07/2017 8:20	3,5
13/07/2017 20:10	5,3	14/07/2017 2:20	8,8	14/07/2017 8:30	2,6
13/07/2017 20:20	5,2	14/07/2017 2:30	7,6	14/07/2017 8:40	2,7
13/07/2017 20:30	5,4	14/07/2017 2:40	7,2	14/07/2017 8:50	1,8
13/07/2017 20:40	5,7	14/07/2017 2:50	8,6	14/07/2017 9:00	1,5
13/07/2017 20:50	5,7	14/07/2017 3:00	8,6	14/07/2017 9:10	1,8
13/07/2017 21:00	5,8	14/07/2017 3:10	7	14/07/2017 9:20	2,7
13/07/2017 21:10	5,6	14/07/2017 3:20	5,8	14/07/2017 9:30	3,2
13/07/2017 21:20	6,3	14/07/2017 3:30	6,8	14/07/2017 9:40	3,7
13/07/2017 21:30	7,4	14/07/2017 3:40	7,2	14/07/2017 9:50	4,4
13/07/2017 21:40	8	14/07/2017 3:50	6,8	14/07/2017 10:00	5,1
13/07/2017 21:50	8	14/07/2017 4:00	6,3	14/07/2017 10:10	7,1
13/07/2017 22:00	7,8	14/07/2017 4:10	6	14/07/2017 10:20	8,6
13/07/2017 22:10	7,8	14/07/2017 4:20	5,3	14/07/2017 10:30	8,2
13/07/2017 22:20	7,8	14/07/2017 4:30	6,2	14/07/2017 10:40	7
13/07/2017 22:30	7,2	14/07/2017 4:40	5	14/07/2017 10:50	8
13/07/2017 22:40	7,8	14/07/2017 4:50	1,6	14/07/2017 11:00	8,5

Fecha	Velocidad	Fecha	Velocidad	Fecha	Velocidad
14/07/2017 11:10	7,5	14/07/2017 17:20	2,2	14/07/2017 23:30	2,8
14/07/2017 11:20	7,9	14/07/2017 17:30	2,8	14/07/2017 23:40	2,3
14/07/2017 11:30	9,1	14/07/2017 17:40	2,5	14/07/2017 23:50	2,7
14/07/2017 11:40	8,5	14/07/2017 17:50	2,7	15/07/2017 0:00	2,7
14/07/2017 11:50	8,1	14/07/2017 18:00	2,5	15/07/2017 0:10	3,9
14/07/2017 12:00	8,6	14/07/2017 18:10	2,5	15/07/2017 0:20	5,3
14/07/2017 12:10	7,7	14/07/2017 18:20	2,3	15/07/2017 0:30	5,4
14/07/2017 12:20	6,9	14/07/2017 18:30	3,8	15/07/2017 0:40	4,8
14/07/2017 12:30	4,1	14/07/2017 18:40	4,1	15/07/2017 0:50	4,2
14/07/2017 12:40	4,6	14/07/2017 18:50	5	15/07/2017 1:00	4
14/07/2017 12:50	4,5	14/07/2017 19:00	5,2	15/07/2017 1:10	3,3
14/07/2017 13:00	6,7	14/07/2017 19:10	5,6	15/07/2017 1:20	2,5
14/07/2017 13:10	6,7	14/07/2017 19:20	6,1	15/07/2017 1:30	3,2
14/07/2017 13:20	6,3	14/07/2017 19:30	5,1	15/07/2017 1:40	3
14/07/2017 13:30	4,8	14/07/2017 19:40	3,9	15/07/2017 1:50	2,2
14/07/2017 13:40	5,7	14/07/2017 19:50	3,3	15/07/2017 2:00	1,3
14/07/2017 13:50	2,9	14/07/2017 20:00	2,9	15/07/2017 2:10	1,3
14/07/2017 14:00	3,4	14/07/2017 20:10	2,8	15/07/2017 2:20	4,5
14/07/2017 14:10	4,8	14/07/2017 20:20	2,7	15/07/2017 2:30	4,2
14/07/2017 14:20	4,5	14/07/2017 20:30	2,5	15/07/2017 2:40	4,5
14/07/2017 14:30	4,6	14/07/2017 20:40	2,4	15/07/2017 2:50	5,5
14/07/2017 14:40	4,5	14/07/2017 20:50	2	15/07/2017 3:00	5
14/07/2017 14:50	3,3	14/07/2017 21:00	1,9	15/07/2017 3:10	4,9
14/07/2017 15:00	2,7	14/07/2017 21:10	1	15/07/2017 3:20	3,9
14/07/2017 15:10	1,6	14/07/2017 21:20	1,6	15/07/2017 3:30	3,2
14/07/2017 15:20	2	14/07/2017 21:30	1,4	15/07/2017 3:40	3
14/07/2017 15:30	2,9	14/07/2017 21:40	2	15/07/2017 3:50	1,1
14/07/2017 15:40	3,4	14/07/2017 21:50	2	15/07/2017 4:00	1,1
14/07/2017 15:50	3,1	14/07/2017 22:00	2,6	15/07/2017 4:10	1,2
14/07/2017 16:00	2,4	14/07/2017 22:10	3	15/07/2017 4:20	1,2
14/07/2017 16:10	2,7	14/07/2017 22:20	1,7	15/07/2017 4:30	2,1
14/07/2017 16:20	2,8	14/07/2017 22:30	1,7	15/07/2017 4:40	2,7
14/07/2017 16:30	3,3	14/07/2017 22:40	1,8	15/07/2017 4:50	2,6
14/07/2017 16:40	3,2	14/07/2017 22:50	2	15/07/2017 5:00	2,2
14/07/2017 16:50	2,9	14/07/2017 23:00	1,3	15/07/2017 5:10	1,9
14/07/2017 17:00	3,2	14/07/2017 23:10	1	15/07/2017 5:20	1,6
14/07/2017 17:10	2,2	14/07/2017 23:20	2	15/07/2017 5:30	0,8

Fecha	Velocidad	Fecha	Velocidad	Fecha	Velocidad
15/07/2017 5:40	1	15/07/2017 11:50	3,2	15/07/2017 18:00	3,7
15/07/2017 5:50	1,4	15/07/2017 12:00	2,8	15/07/2017 18:10	2,6
15/07/2017 6:00	0,7	15/07/2017 12:10	3,8	15/07/2017 18:20	2,4
15/07/2017 6:10	1	15/07/2017 12:20	3,4	15/07/2017 18:30	2,1
15/07/2017 6:20	1,2	15/07/2017 12:30	3,4	15/07/2017 18:40	2,3
15/07/2017 6:30	0,9	15/07/2017 12:40	2,9	15/07/2017 18:50	1,6
15/07/2017 6:40	0,4	15/07/2017 12:50	2,5	15/07/2017 19:00	1,4
15/07/2017 6:50	0,8	15/07/2017 13:00	2,5	15/07/2017 19:10	1,3
15/07/2017 7:00	0,7	15/07/2017 13:10	3,3	15/07/2017 19:20	2,5
15/07/2017 7:10	0,8	15/07/2017 13:20	3,9	15/07/2017 19:30	1,2
15/07/2017 7:20	1	15/07/2017 13:30	2,5	15/07/2017 19:40	1,4
15/07/2017 7:30	0,8	15/07/2017 13:40	2,9	15/07/2017 19:50	1,3
15/07/2017 7:40	1,3	15/07/2017 13:50	4,9	15/07/2017 20:00	1,1
15/07/2017 7:50	1,4	15/07/2017 14:00	4,6	15/07/2017 20:10	2
15/07/2017 8:00	1,5	15/07/2017 14:10	4,8	15/07/2017 20:20	1,4
15/07/2017 8:10	0,8	15/07/2017 14:20	3,8	15/07/2017 20:30	0,9
15/07/2017 8:20	1,1	15/07/2017 14:30	5	15/07/2017 20:40	0,9
15/07/2017 8:30	1	15/07/2017 14:40	5,4	15/07/2017 20:50	2,3
15/07/2017 8:40	1,5	15/07/2017 14:50	4,9	15/07/2017 21:00	2,9
15/07/2017 8:50	2,9	15/07/2017 15:00	5,7	15/07/2017 21:10	2
15/07/2017 9:00	3,2	15/07/2017 15:10	7,8	15/07/2017 21:20	1,5
15/07/2017 9:10	3,4	15/07/2017 15:20	6,5	15/07/2017 21:30	1,4
15/07/2017 9:20	3,2	15/07/2017 15:30	6,9	15/07/2017 21:40	1
15/07/2017 9:30	2,2	15/07/2017 15:40	6,6	15/07/2017 21:50	0,6
15/07/2017 9:40	2,2	15/07/2017 15:50	6,7	15/07/2017 22:00	1,1
15/07/2017 9:50	2,8	15/07/2017 16:00	5,8	15/07/2017 22:10	2,5
15/07/2017 10:00	2,9	15/07/2017 16:10	6	15/07/2017 22:20	3
15/07/2017 10:10	3,4	15/07/2017 16:20	5,3	15/07/2017 22:30	3,2
15/07/2017 10:20	3,7	15/07/2017 16:30	5	15/07/2017 22:40	1,5
15/07/2017 10:30	4,3	15/07/2017 16:40	6	15/07/2017 22:50	1,7
15/07/2017 10:40	2,7	15/07/2017 16:50	5,2	15/07/2017 23:00	1,9
15/07/2017 10:50	2,6	15/07/2017 17:00	6,1	15/07/2017 23:10	1,9
15/07/2017 11:00	2,1	15/07/2017 17:10	6	15/07/2017 23:20	2,1
15/07/2017 11:10	3,2	15/07/2017 17:20	5,2	15/07/2017 23:30	2,3
15/07/2017 11:20	3,3	15/07/2017 17:30	4,7	15/07/2017 23:40	2,4
15/07/2017 11:30	2,6	15/07/2017 17:40	4,9	15/07/2017 23:50	2,3
15/07/2017 11:40	2,8	15/07/2017 17:50	3,7	16/07/2017 0:00	1,6

Fecha	Velocidad	Fecha	Velocidad	Fecha	Velocidad
16/07/2017 0:10	1,8	16/07/2017 6:20	0,8	16/07/2017 12:50	5,9
16/07/2017 0:20	1,5	16/07/2017 6:30	0,3	16/07/2017 13:00	5,1
16/07/2017 0:30	1,3	16/07/2017 6:40	0,3	16/07/2017 13:10	5,9
16/07/2017 0:40	1,1	16/07/2017 6:50	0,7	16/07/2017 13:20	6,3
16/07/2017 0:50	1,4	16/07/2017 7:00	0,6	16/07/2017 13:30	5,5
16/07/2017 1:00	3	16/07/2017 7:10	1,2	16/07/2017 13:40	5,9
16/07/2017 1:10	4,6	16/07/2017 7:20	1,3	16/07/2017 13:50	6,8
16/07/2017 1:20	4,3	16/07/2017 7:30	1,4	16/07/2017 14:00	5,8
16/07/2017 1:30	4,5	16/07/2017 7:40	0,6	16/07/2017 14:10	6,7
16/07/2017 1:40	4,9	16/07/2017 7:50	0,7	16/07/2017 14:20	6,2
16/07/2017 1:50	3,4	16/07/2017 8:00	1	16/07/2017 14:30	6,9
16/07/2017 2:00	2,5	16/07/2017 8:10	0,4	16/07/2017 14:40	7,1
16/07/2017 2:10	3	16/07/2017 8:20	0,6	16/07/2017 14:50	7,4
16/07/2017 2:20	1,1	16/07/2017 8:30	0,9	16/07/2017 15:00	7,5
16/07/2017 2:30	1,2	16/07/2017 8:40	0,8	16/07/2017 15:10	6,7
16/07/2017 2:40	1,7	16/07/2017 8:50	1	16/07/2017 15:20	6,6
16/07/2017 2:50	1,6	16/07/2017 9:00	1,2	16/07/2017 15:30	7,1
16/07/2017 3:00	1,4	16/07/2017 9:30	1,7	16/07/2017 15:40	7,2
16/07/2017 3:10	1,7	16/07/2017 9:40	1	16/07/2017 15:50	5,8
16/07/2017 3:20	1,8	16/07/2017 9:50	1,9	16/07/2017 16:00	6
16/07/2017 3:30	1,9	16/07/2017 10:00	3,2	16/07/2017 16:10	5,9
16/07/2017 3:40	1,5	16/07/2017 10:10	3,3	16/07/2017 16:20	5
16/07/2017 3:50	1,4	16/07/2017 10:20	3	16/07/2017 16:30	5,4
16/07/2017 4:00	1,2	16/07/2017 10:30	3,4	16/07/2017 16:40	5,3
16/07/2017 4:10	1,2	16/07/2017 10:40	4,1	16/07/2017 16:50	4,8
16/07/2017 4:20	1	16/07/2017 10:50	3,9	16/07/2017 17:00	4,8
16/07/2017 4:30	1	16/07/2017 11:00	4,5	16/07/2017 17:10	5
16/07/2017 4:40	1,3	16/07/2017 11:10	4	16/07/2017 17:20	4,3
16/07/2017 4:50	0,9	16/07/2017 11:20	4,8	16/07/2017 17:30	4,4
16/07/2017 5:00	0,8	16/07/2017 11:30	4,8	16/07/2017 17:40	4,3
16/07/2017 5:10	1,2	16/07/2017 11:40	5,4	16/07/2017 17:50	3,6
16/07/2017 5:20	1,1	16/07/2017 11:50	5,6	16/07/2017 18:00	3,6
16/07/2017 5:30	1,4	16/07/2017 12:00	6,3	16/07/2017 18:10	3,6
16/07/2017 5:40	1,3	16/07/2017 12:10	6,6	16/07/2017 18:20	2,7
16/07/2017 5:50	0,9	16/07/2017 12:20	6,5	16/07/2017 18:30	2,9
16/07/2017 6:00	1	16/07/2017 12:30	7,4	16/07/2017 18:40	2,3
16/07/2017 6:10	1	16/07/2017 12:40	6,9	16/07/2017 18:50	1,7

Fecha	Velocidad	Fecha	Velocidad	Fecha	Velocidad
16/07/2017 19:00	2,1	17/07/2017 2:10	1,3	17/07/2017 10:20	9,7
16/07/2017 19:10	1,4	17/07/2017 2:20	1,1	17/07/2017 10:30	10,2
16/07/2017 19:20	1,1	17/07/2017 2:30	1,2	17/07/2017 10:40	9
16/07/2017 19:30	1,2	17/07/2017 2:40	2	17/07/2017 10:50	9
16/07/2017 19:40	1,6	17/07/2017 2:50	2,2	17/07/2017 11:00	10,7
16/07/2017 19:50	1,2	17/07/2017 3:00	2,2	17/07/2017 11:10	8,2
16/07/2017 20:00	1,8	17/07/2017 4:10	1,6	17/07/2017 11:20	8,3
16/07/2017 20:10	2	17/07/2017 4:20	2	17/07/2017 11:30	10,5
16/07/2017 20:20	1,9	17/07/2017 4:30	1,6	17/07/2017 11:40	9,4
16/07/2017 20:30	2,5	17/07/2017 4:40	1,6	17/07/2017 11:50	8,2
16/07/2017 20:40	2,3	17/07/2017 4:50	1,9	17/07/2017 12:00	8,9
16/07/2017 20:50	2,3	17/07/2017 5:00	1,6	17/07/2017 12:10	9,4
16/07/2017 21:00	2,1	17/07/2017 6:10	0,9	17/07/2017 12:20	8,6
16/07/2017 21:10	2	17/07/2017 6:20	1,7	17/07/2017 12:30	9,5
16/07/2017 21:20	2,3	17/07/2017 6:30	2,2	17/07/2017 12:40	10,5
16/07/2017 21:30	1,1	17/07/2017 6:40	1,3	17/07/2017 12:50	8,7
16/07/2017 21:40	2,3	17/07/2017 6:50	1,1	17/07/2017 13:00	8,7
16/07/2017 21:50	2,2	17/07/2017 7:00	0,6	17/07/2017 13:10	8,5
16/07/2017 22:00	2,4	17/07/2017 7:10	0,6	17/07/2017 13:20	8,1
16/07/2017 22:10	2,5	17/07/2017 7:20	0,8	17/07/2017 13:30	8,7
16/07/2017 22:20	2	17/07/2017 7:30	0,9	17/07/2017 13:40	7,5
16/07/2017 22:30	2	17/07/2017 7:40	0,5	17/07/2017 13:50	6,9
16/07/2017 22:40	2,1	17/07/2017 7:50	0,6	17/07/2017 14:00	7,4
16/07/2017 22:50	2,2	17/07/2017 8:00	1	17/07/2017 14:10	7,3
16/07/2017 23:00	1,8	17/07/2017 8:10	1,7	17/07/2017 14:20	8,2
16/07/2017 23:10	1	17/07/2017 8:20	1,3	17/07/2017 14:30	8,6
16/07/2017 23:20	1	17/07/2017 8:30	1,9	17/07/2017 14:40	9
16/07/2017 23:30	1,2	17/07/2017 8:40	2,6	17/07/2017 14:50	8,7
16/07/2017 23:40	1,9	17/07/2017 8:50	1,7	17/07/2017 15:00	9,2
16/07/2017 23:50	1,6	17/07/2017 9:00	2,4	17/07/2017 15:10	9,6
17/07/2017 0:00	1,3	17/07/2017 9:10	1,2	17/07/2017 15:20	8,7
17/07/2017 1:10	1,7	17/07/2017 9:20	2,1	17/07/2017 15:30	8,2
17/07/2017 1:20	1,2	17/07/2017 9:30	1,6	17/07/2017 15:40	5,5
17/07/2017 1:30	1	17/07/2017 9:40	5,2	17/07/2017 15:50	5,9
17/07/2017 1:40	1	17/07/2017 9:50	7,7	17/07/2017 16:00	5,2
17/07/2017 1:50	1,2	17/07/2017 10:00	8	17/07/2017 16:10	3
17/07/2017 2:00	1,2	17/07/2017 10:10	9,2	17/07/2017 16:20	3,2

Fecha	Velocidad	Fecha	Velocidad	Fecha	Velocidad
17/07/2017 16:30	2,9	17/07/2017 22:40	3,6	18/07/2017 4:50	1,6
17/07/2017 16:40	1,8	17/07/2017 22:50	3,7	18/07/2017 5:00	1
17/07/2017 16:50	4,8	17/07/2017 23:00	4,3	18/07/2017 5:10	1,7
17/07/2017 17:00	2,7	17/07/2017 23:10	4,3	18/07/2017 5:20	1,7
17/07/2017 17:10	5,4	17/07/2017 23:20	4,7	18/07/2017 5:30	1,9
17/07/2017 17:20	2,9	17/07/2017 23:30	6,1	18/07/2017 5:40	1,8
17/07/2017 17:30	2,9	17/07/2017 23:40	5,7	18/07/2017 5:50	1,9
17/07/2017 17:40	2,5	17/07/2017 23:50	4,8	18/07/2017 6:00	1,6
17/07/2017 17:50	2,1	18/07/2017 0:00	5,8	18/07/2017 6:10	1,3
17/07/2017 18:00	2,1	18/07/2017 0:10	5,6	18/07/2017 6:20	1,3
17/07/2017 18:10	2,1	18/07/2017 0:20	6,6	18/07/2017 6:30	2,1
17/07/2017 18:20	2,4	18/07/2017 0:30	4,9	18/07/2017 6:40	1,2
17/07/2017 18:30	2	18/07/2017 0:40	6,3	18/07/2017 6:50	1,2
17/07/2017 18:40	2,3	18/07/2017 0:50	5,2	18/07/2017 7:00	3
17/07/2017 18:50	2	18/07/2017 1:00	6,5	18/07/2017 7:10	1,9
17/07/2017 19:00	2,3	18/07/2017 1:10	4,9	18/07/2017 7:20	1
17/07/2017 19:10	2,1	18/07/2017 1:20	4,2	18/07/2017 7:30	1
17/07/2017 19:20	1,4	18/07/2017 1:30	4,7	18/07/2017 7:40	2,5
17/07/2017 19:30	1,8	18/07/2017 1:40	5,7	18/07/2017 7:50	6,1
17/07/2017 19:40	1,4	18/07/2017 1:50	5,8	18/07/2017 8:00	6
17/07/2017 19:50	1,5	18/07/2017 2:00	5,6	18/07/2017 8:10	7,5
17/07/2017 20:00	2,4	18/07/2017 2:10	7,2	18/07/2017 8:20	8,4
17/07/2017 20:10	3,1	18/07/2017 2:20	6	18/07/2017 8:30	9,6
17/07/2017 20:20	2,8	18/07/2017 2:30	6,3	18/07/2017 8:40	6,9
17/07/2017 20:30	2,1	18/07/2017 2:40	5,2	18/07/2017 8:50	8,5
17/07/2017 20:40	2	18/07/2017 2:50	6	18/07/2017 9:00	10,2
17/07/2017 20:50	1,8	18/07/2017 3:00	4,4	18/07/2017 9:10	10,3
17/07/2017 21:00	2,4	18/07/2017 3:10	4	18/07/2017 9:20	7,9
17/07/2017 21:10	1,7	18/07/2017 3:20	4,9	18/07/2017 9:30	9,1
17/07/2017 21:20	1,8	18/07/2017 3:30	5,3	18/07/2017 9:40	8,5
17/07/2017 21:30	2,2	18/07/2017 3:40	4,8	18/07/2017 9:50	8,9
17/07/2017 21:40	2	18/07/2017 3:50	4,7	18/07/2017 10:00	9,7
17/07/2017 21:50	2,2	18/07/2017 4:00	1,6	18/07/2017 10:10	9,2
17/07/2017 22:00	2,6	18/07/2017 4:10	1,9	18/07/2017 10:20	7,6
17/07/2017 22:10	3,7	18/07/2017 4:20	2,2	18/07/2017 10:30	7,7
17/07/2017 22:20	3,8	18/07/2017 4:30	2,6	18/07/2017 10:40	8,4
17/07/2017 22:30	4,5	18/07/2017 4:40	1,8	18/07/2017 10:50	6,8

Fecha	Velocidad	Fecha	Velocidad	Fecha	Velocidad
18/07/2017 11:00	7,6	18/07/2017 17:10	9,3	18/07/2017 23:20	6,3
18/07/2017 11:10	6,7	18/07/2017 17:20	10,4	18/07/2017 23:30	6,3
18/07/2017 11:20	6,1	18/07/2017 17:30	10,6	18/07/2017 23:40	6,5
18/07/2017 11:30	6,2	18/07/2017 17:40	9,4	18/07/2017 23:50	7,4
18/07/2017 11:40	6,6	18/07/2017 17:50	9,9	19/07/2017 0:00	6,5
18/07/2017 11:50	7,3	18/07/2017 18:00	9,9	19/07/2017 0:10	6
18/07/2017 12:00	8,1	18/07/2017 18:10	9,7	19/07/2017 0:20	6
18/07/2017 12:10	7,3	18/07/2017 18:20	10	19/07/2017 0:30	6,2
18/07/2017 12:20	7,9	18/07/2017 18:30	10,6	19/07/2017 0:40	7,4
18/07/2017 12:30	7,5	18/07/2017 18:40	9,5	19/07/2017 0:50	5,6
18/07/2017 12:40	8,7	18/07/2017 18:50	8,2	19/07/2017 1:00	5,9
18/07/2017 12:50	8,6	18/07/2017 19:00	7,5	19/07/2017 1:10	6,5
18/07/2017 13:00	7,8	18/07/2017 19:10	6,5	19/07/2017 1:20	7,1
18/07/2017 13:10	8,4	18/07/2017 19:20	6,9	19/07/2017 1:30	8,7
18/07/2017 13:20	9,2	18/07/2017 19:30	6,3	19/07/2017 1:40	8,7
18/07/2017 13:30	9,6	18/07/2017 19:40	7,2	19/07/2017 1:50	8,7
18/07/2017 13:40	8,4	18/07/2017 19:50	6,8	19/07/2017 2:00	8,1
18/07/2017 13:50	8,8	18/07/2017 20:00	6,1	19/07/2017 2:10	8,3
18/07/2017 14:00	9,1	18/07/2017 20:10	7,6	19/07/2017 2:20	8,5
18/07/2017 14:10	7,7	18/07/2017 20:20	6,9	19/07/2017 2:30	10
18/07/2017 14:20	8,8	18/07/2017 20:30	9,8	19/07/2017 2:40	10
18/07/2017 14:30	10,1	18/07/2017 20:40	7	19/07/2017 2:50	10,4
18/07/2017 14:40	10,9	18/07/2017 20:50	6,7	19/07/2017 3:00	8,7
18/07/2017 14:50	10,9	18/07/2017 21:00	8,1	19/07/2017 3:10	7,9
18/07/2017 15:00	9,5	18/07/2017 21:10	6,4	19/07/2017 3:20	6,3
18/07/2017 15:10	8,6	18/07/2017 21:20	5,8	19/07/2017 3:30	6
18/07/2017 15:20	9,4	18/07/2017 21:30	5,5	19/07/2017 3:40	5,2
18/07/2017 15:30	6,9	18/07/2017 21:40	4,5	19/07/2017 3:50	6
18/07/2017 15:40	6,8	18/07/2017 21:50	5,8	19/07/2017 4:00	7
18/07/2017 15:50	8,3	18/07/2017 22:00	6	19/07/2017 4:10	6,3
18/07/2017 16:00	7	18/07/2017 22:10	8,8	19/07/2017 4:20	5,8
18/07/2017 16:10	9,4	18/07/2017 22:20	8,3	19/07/2017 4:30	5,2
18/07/2017 16:20	7,7	18/07/2017 22:30	8,8	19/07/2017 4:40	5
18/07/2017 16:30	8	18/07/2017 22:40	7,1	19/07/2017 4:50	5,2
18/07/2017 16:40	8,1	18/07/2017 22:50	7,2	19/07/2017 5:00	6,1
18/07/2017 16:50	7,6	18/07/2017 23:00	4,9	19/07/2017 5:10	7,7
18/07/2017 17:00	7,8	18/07/2017 23:10	6,2	19/07/2017 5:20	7,4

Fecha	Velocidad	Fecha	Velocidad	Fecha	Velocidad
19/07/2017 5:30	6,3	19/07/2017 11:40	7,7	19/07/2017 17:50	9,5
19/07/2017 5:40	5,1	19/07/2017 11:50	8,2	19/07/2017 18:00	8,4
19/07/2017 5:50	2,9	19/07/2017 12:00	8,6	19/07/2017 18:10	7,8
19/07/2017 6:00	3,2	19/07/2017 12:10	8,9	19/07/2017 18:20	8
19/07/2017 6:10	2,2	19/07/2017 12:20	8	19/07/2017 18:30	5,3
19/07/2017 6:20	2,7	19/07/2017 12:30	8,4	19/07/2017 18:40	5,4
19/07/2017 6:30	1,9	19/07/2017 12:40	9	19/07/2017 18:50	6,3
19/07/2017 6:40	1,9	19/07/2017 12:50	8,4	19/07/2017 19:00	5,4
19/07/2017 6:50	1,8	19/07/2017 13:00	9	19/07/2017 19:10	6,8
19/07/2017 7:00	1,4	19/07/2017 13:10	7,5	19/07/2017 19:20	6,4
19/07/2017 7:10	2,3	19/07/2017 13:20	6,7	19/07/2017 19:30	5,7
19/07/2017 7:20	3,1	19/07/2017 13:30	8,6	19/07/2017 19:40	5,4
19/07/2017 7:30	3,7	19/07/2017 13:40	8,8	19/07/2017 19:50	5,4
19/07/2017 7:40	4,2	19/07/2017 13:50	9,5	19/07/2017 20:00	6,6
19/07/2017 7:50	4,4	19/07/2017 14:00	8	19/07/2017 20:10	7,3
19/07/2017 8:00	3,7	19/07/2017 14:10	8,4	19/07/2017 20:20	7
19/07/2017 8:10	3,8	19/07/2017 14:20	7,9	19/07/2017 20:30	6,5
19/07/2017 8:20	4,4	19/07/2017 14:30	9,5	19/07/2017 20:40	5,7
19/07/2017 8:30	7,7	19/07/2017 14:40	8,8	19/07/2017 20:50	7,3
19/07/2017 8:40	6,7	19/07/2017 14:50	8,4	19/07/2017 21:00	6,4
19/07/2017 8:50	5,5	19/07/2017 15:00	8,7	19/07/2017 21:10	7,3
19/07/2017 9:00	6,4	19/07/2017 15:10	8,4	19/07/2017 21:20	7,3
19/07/2017 9:10	6,4	19/07/2017 15:20	8,9	19/07/2017 21:30	8,7
19/07/2017 9:20	7,2	19/07/2017 15:30	8,5	19/07/2017 21:40	8,1
19/07/2017 9:30	6,9	19/07/2017 15:40	8,4	19/07/2017 21:50	8,2
19/07/2017 9:40	7,5	19/07/2017 15:50	8	19/07/2017 22:00	8,6
19/07/2017 9:50	8,3	19/07/2017 16:00	7,2	19/07/2017 22:10	9
19/07/2017 10:00	7,9	19/07/2017 16:10	8,2	19/07/2017 22:20	9
19/07/2017 10:10	8,3	19/07/2017 16:20	9,1	19/07/2017 22:30	8,4
19/07/2017 10:20	8,8	19/07/2017 16:30	8,5	19/07/2017 22:40	9,8
19/07/2017 10:30	8,7	19/07/2017 16:40	8,2	19/07/2017 22:50	9,3
19/07/2017 10:40	7,9	19/07/2017 16:50	8,3	19/07/2017 23:00	8,4
19/07/2017 10:50	8,1	19/07/2017 17:00	8,3	19/07/2017 23:10	8,5
19/07/2017 11:00	7,3	19/07/2017 17:10	8,3	19/07/2017 23:20	8,3
19/07/2017 11:10	7,5	19/07/2017 17:20	8,1	19/07/2017 23:30	9,4
19/07/2017 11:20	7,9	19/07/2017 17:30	9,2	19/07/2017 23:40	9,2
19/07/2017 11:30	8,4	19/07/2017 17:40	9,2	19/07/2017 23:50	8,1

Fecha	Velocidad	Fecha	Velocidad	Fecha	Velocidad
20/07/2017 0:00	8,7	20/07/2017 6:10	3	20/07/2017 12:20	4,3
20/07/2017 0:10	9,5	20/07/2017 6:20	2	20/07/2017 12:30	3,5
20/07/2017 0:20	9,7	20/07/2017 6:30	1,6	20/07/2017 12:40	2,6
20/07/2017 0:30	9,9	20/07/2017 6:40	1,7	20/07/2017 12:50	2,2
20/07/2017 0:40	9,4	20/07/2017 6:50	1,5	20/07/2017 13:00	2,5
20/07/2017 0:50	8,7	20/07/2017 7:00	0,7	20/07/2017 13:10	1,9
20/07/2017 1:00	7,6	20/07/2017 7:10	1,6	20/07/2017 14:00	2,7
20/07/2017 1:10	8,6	20/07/2017 7:20	2,1	20/07/2017 14:10	3,5
20/07/2017 1:20	8,1	20/07/2017 7:30	2,9	20/07/2017 14:20	2,9
20/07/2017 1:30	9,5	20/07/2017 7:40	3,4	20/07/2017 14:30	2,4
20/07/2017 1:40	11,3	20/07/2017 7:50	4,1	20/07/2017 14:40	3,7
20/07/2017 1:50	10,2	20/07/2017 8:00	3,6	20/07/2017 14:50	3
20/07/2017 2:00	8	20/07/2017 8:10	3,2	20/07/2017 15:00	3,1
20/07/2017 2:10	7,2	20/07/2017 8:20	3	20/07/2017 15:10	4,1
20/07/2017 2:20	6	20/07/2017 8:30	2,5	20/07/2017 15:20	3,1
20/07/2017 2:30	6,5	20/07/2017 8:40	1,6	20/07/2017 15:30	3,2
20/07/2017 2:40	6,4	20/07/2017 8:50	1,8	20/07/2017 15:40	3,9
20/07/2017 2:50	9	20/07/2017 9:00	1,8	20/07/2017 15:50	3,4
20/07/2017 3:00	8,1	20/07/2017 9:10	2,2	20/07/2017 16:00	2,8
20/07/2017 3:10	9	20/07/2017 9:20	1,9	20/07/2017 16:10	3,2
20/07/2017 3:20	9,2	20/07/2017 9:30	1,2	20/07/2017 16:20	2,1
20/07/2017 3:30	8,3	20/07/2017 9:40	0,8	20/07/2017 16:30	2,6
20/07/2017 3:40	8	20/07/2017 9:50	1,4	20/07/2017 16:40	2,4
20/07/2017 3:50	7,9	20/07/2017 10:00	2,7	20/07/2017 16:50	1,9
20/07/2017 4:00	6,8	20/07/2017 10:10	3,9	20/07/2017 17:00	1,6
20/07/2017 4:10	6,3	20/07/2017 10:20	3,5	20/07/2017 17:10	2
20/07/2017 4:20	6	20/07/2017 10:30	2,8	20/07/2017 17:20	3,2
20/07/2017 4:30	6,5	20/07/2017 10:40	2,6	20/07/2017 17:30	2,5
20/07/2017 4:40	3,4	20/07/2017 10:50	3,1	20/07/2017 17:40	2,2
20/07/2017 4:50	2,9	20/07/2017 11:00	3,2	20/07/2017 17:50	1,4
20/07/2017 5:00	2,3	20/07/2017 11:10	3	20/07/2017 18:00	1,6
20/07/2017 5:10	1,6	20/07/2017 11:20	3,2	20/07/2017 18:10	1,9
20/07/2017 5:20	1,2	20/07/2017 11:30	3,6	20/07/2017 18:20	1,7
20/07/2017 5:30	2,9	20/07/2017 11:40	3,3	20/07/2017 18:30	1,4
20/07/2017 5:40	2,4	20/07/2017 11:50	3,1	20/07/2017 18:40	2
20/07/2017 5:50	3,5	20/07/2017 12:00	3,7	20/07/2017 18:50	1,6
20/07/2017 6:00	3,1	20/07/2017 12:10	4,6	20/07/2017 19:00	1,7

Fecha	Velocidad	Fecha	Velocidad	Fecha	Velocidad
20/07/2017 19:10	1,9	21/07/2017 1:20	6	21/07/2017 7:30	8,2
20/07/2017 19:20	1,6	21/07/2017 1:30	7,6	21/07/2017 7:40	7,7
20/07/2017 19:30	1,1	21/07/2017 1:40	6,6	21/07/2017 7:50	8,1
20/07/2017 19:40	1,5	21/07/2017 1:50	7,6	21/07/2017 8:00	8,8
20/07/2017 19:50	1,5	21/07/2017 2:00	7,1	21/07/2017 8:10	7,3
20/07/2017 20:00	0,5	21/07/2017 2:10	7,9	21/07/2017 8:20	5,5
20/07/2017 20:10	0,7	21/07/2017 2:20	6,9	21/07/2017 8:30	6,3
20/07/2017 20:20	1,4	21/07/2017 2:30	9	21/07/2017 8:40	7,5
20/07/2017 20:30	1,3	21/07/2017 2:40	7,4	21/07/2017 8:50	3,5
20/07/2017 20:40	1,6	21/07/2017 2:50	6,4	21/07/2017 9:00	6,9
20/07/2017 20:50	2,4	21/07/2017 3:00	6,6	21/07/2017 9:10	8,8
20/07/2017 21:00	3,2	21/07/2017 3:10	7	21/07/2017 9:20	9,5
20/07/2017 21:10	3,6	21/07/2017 3:20	6,2	21/07/2017 9:30	8
20/07/2017 21:20	4,8	21/07/2017 3:30	3,6	21/07/2017 9:40	8,1
20/07/2017 21:30	4,7	21/07/2017 3:40	2,2	21/07/2017 9:50	8,3
20/07/2017 21:40	4,4	21/07/2017 3:50	1,8	21/07/2017 10:10	4,6
20/07/2017 21:50	3,1	21/07/2017 4:00	0,8	21/07/2017 10:20	5,1
20/07/2017 22:00	3,2	21/07/2017 4:10	0,7	21/07/2017 10:30	7,2
20/07/2017 22:10	2,5	21/07/2017 4:20	1,1	21/07/2017 10:40	7,3
20/07/2017 22:20	2,2	21/07/2017 4:30	0,9	21/07/2017 10:50	9,8
20/07/2017 22:30	1,3	21/07/2017 4:40	2,6	21/07/2017 11:00	9,8
20/07/2017 22:40	0,5	21/07/2017 4:50	1,9	21/07/2017 11:10	12
20/07/2017 22:50	0,8	21/07/2017 5:00	6	21/07/2017 11:20	10,6
20/07/2017 23:00	0,4	21/07/2017 5:10	6,6	21/07/2017 11:30	10,3
20/07/2017 23:10	1,1	21/07/2017 5:20	6,7	21/07/2017 11:40	9,1
20/07/2017 23:20	2,2	21/07/2017 5:30	7,2	21/07/2017 11:50	9,5
20/07/2017 23:30	2,1	21/07/2017 5:40	7,6	21/07/2017 12:00	10,5
20/07/2017 23:40	1,7	21/07/2017 5:50	7,3	21/07/2017 12:10	10,2
20/07/2017 23:50	2,1	21/07/2017 6:00	7,9	21/07/2017 12:20	11,7
21/07/2017 0:00	2,9	21/07/2017 6:10	6,8	21/07/2017 12:30	10,7
21/07/2017 0:10	3,5	21/07/2017 6:20	7,1	21/07/2017 12:40	10,8
21/07/2017 0:20	3,9	21/07/2017 6:30	6,5	21/07/2017 12:50	10,7
21/07/2017 0:30	4,2	21/07/2017 6:40	6	21/07/2017 13:00	7,8
21/07/2017 0:40	6	21/07/2017 6:50	8,2	21/07/2017 13:10	7,3
21/07/2017 0:50	5,2	21/07/2017 7:00	7,5	21/07/2017 13:20	8,6
21/07/2017 1:00	6,8	21/07/2017 7:10	8,5	21/07/2017 13:30	8,5
21/07/2017 1:10	6,6	21/07/2017 7:20	8,5	21/07/2017 13:40	8,6

Fecha	Velocidad	Fecha	Velocidad	Fecha	Velocidad
21/07/2017 13:50	10	21/07/2017 20:00	7,2	22/07/2017 2:10	5,4
21/07/2017 14:00	8,6	21/07/2017 20:10	8	22/07/2017 2:20	5,9
21/07/2017 14:10	9,7	21/07/2017 20:20	8,4	22/07/2017 2:30	6,4
21/07/2017 14:20	8,8	21/07/2017 20:30	9,2	22/07/2017 2:40	6,1
21/07/2017 14:30	8,6	21/07/2017 20:40	8,2	22/07/2017 2:50	5,2
21/07/2017 14:40	8,2	21/07/2017 20:50	8,7	22/07/2017 3:00	5,8
21/07/2017 14:50	6,8	21/07/2017 21:00	9,4	22/07/2017 3:10	5,2
21/07/2017 15:00	6,7	21/07/2017 21:10	9,8	22/07/2017 3:20	5
21/07/2017 15:10	8,2	21/07/2017 21:20	9,8	22/07/2017 3:30	5,3
21/07/2017 15:20	7,5	21/07/2017 21:30	10,4	22/07/2017 3:40	6,2
21/07/2017 15:30	10,5	21/07/2017 21:40	10,5	22/07/2017 3:50	6,7
21/07/2017 15:40	9	21/07/2017 21:50	9	22/07/2017 4:00	6,3
21/07/2017 15:50	8	21/07/2017 22:00	9,1	22/07/2017 4:10	5,9
21/07/2017 16:00	9,1	21/07/2017 22:10	9,2	22/07/2017 4:20	6,9
21/07/2017 16:10	8,3	21/07/2017 22:20	9	22/07/2017 4:30	6,8
21/07/2017 16:20	9	21/07/2017 22:30	7,8	22/07/2017 4:40	7
21/07/2017 16:30	8,6	21/07/2017 22:40	8,2	22/07/2017 4:50	6,5
21/07/2017 16:40	10,6	21/07/2017 22:50	8	22/07/2017 5:00	5,9
21/07/2017 16:50	10,5	21/07/2017 23:00	8,5	22/07/2017 5:10	6,9
21/07/2017 17:00	10,8	21/07/2017 23:10	8,2	22/07/2017 5:20	7,7
21/07/2017 17:10	9,9	21/07/2017 23:20	8,5	22/07/2017 5:30	6,5
21/07/2017 17:20	9,9	21/07/2017 23:30	9,1	22/07/2017 5:40	6,1
21/07/2017 17:30	10,9	21/07/2017 23:40	8,6	22/07/2017 5:50	6,9
21/07/2017 17:40	11,2	21/07/2017 23:50	7,9	22/07/2017 6:00	7,3
21/07/2017 17:50	10,9	22/07/2017 0:00	8	22/07/2017 6:10	6,8
21/07/2017 18:00	11,5	22/07/2017 0:10	8,6	22/07/2017 6:20	8,1
21/07/2017 18:10	11,9	22/07/2017 0:20	9	22/07/2017 6:30	8,2
21/07/2017 18:20	11,7	22/07/2017 0:30	7,9	22/07/2017 6:40	7,9
21/07/2017 18:30	11,2	22/07/2017 0:40	6,2	22/07/2017 6:50	8,6
21/07/2017 18:40	9,3	22/07/2017 0:50	7,2	22/07/2017 7:00	8,3
21/07/2017 18:50	9,9	22/07/2017 1:00	6,1	22/07/2017 7:10	7,9
21/07/2017 19:00	9,2	22/07/2017 1:10	5,8	22/07/2017 7:20	8,1
21/07/2017 19:10	7,4	22/07/2017 1:20	6,4	22/07/2017 7:30	8,3
21/07/2017 19:20	7,8	22/07/2017 1:30	5,8	22/07/2017 7:40	10,8
21/07/2017 19:30	8,1	22/07/2017 1:40	5,7	22/07/2017 7:50	9,4
21/07/2017 19:40	8,5	22/07/2017 1:50	4,3	22/07/2017 8:00	9,9
21/07/2017 19:50	7,5	22/07/2017 2:00	5	22/07/2017 8:10	8,2

Fecha	Velocidad	Fecha	Velocidad	Fecha	Velocidad
22/07/2017 8:20	8,7	22/07/2017 14:30	12,7	22/07/2017 20:40	8,2
22/07/2017 8:30	10,6	22/07/2017 14:40	10,6	22/07/2017 20:50	7,2
22/07/2017 8:40	10,1	22/07/2017 14:50	9,9	22/07/2017 21:00	7,5
22/07/2017 8:50	9,3	22/07/2017 15:00	12,3	22/07/2017 21:10	5
22/07/2017 9:00	10,2	22/07/2017 15:10	10,7	22/07/2017 21:20	5,7
22/07/2017 9:10	11	22/07/2017 15:20	11,6	22/07/2017 21:30	5,9
22/07/2017 9:20	10,6	22/07/2017 15:30	9,9	22/07/2017 21:40	5,1
22/07/2017 9:30	10,5	22/07/2017 15:40	9,3	22/07/2017 21:50	6,4
22/07/2017 9:40	11,6	22/07/2017 15:50	10,8	22/07/2017 22:00	7,6
22/07/2017 9:50	10,8	22/07/2017 16:00	10,9	22/07/2017 22:10	7,9
22/07/2017 10:00	11,1	22/07/2017 16:10	10,4	22/07/2017 22:20	8,8
22/07/2017 10:10	12,9	22/07/2017 16:20	10,9	22/07/2017 22:30	7
22/07/2017 10:20	11,4	22/07/2017 16:30	11	22/07/2017 22:40	6,3
22/07/2017 10:30	10,3	22/07/2017 16:40	8,9	22/07/2017 22:50	7
22/07/2017 10:40	11,2	22/07/2017 16:50	10,6	22/07/2017 23:00	7,4
22/07/2017 10:50	10,7	22/07/2017 17:00	11	22/07/2017 23:10	11
22/07/2017 11:00	11,3	22/07/2017 17:10	9,3	22/07/2017 23:20	9,5
22/07/2017 11:10	11,8	22/07/2017 17:20	10,1	22/07/2017 23:30	10,5
22/07/2017 11:20	11	22/07/2017 17:30	8	22/07/2017 23:40	10,2
22/07/2017 11:30	12,5	22/07/2017 17:40	7	22/07/2017 23:50	11,3
22/07/2017 11:40	10,9	22/07/2017 17:50	8,9	23/07/2017 0:00	10,1
22/07/2017 11:50	13,9	22/07/2017 18:00	10,8	23/07/2017 0:10	10,2
22/07/2017 12:00	13,2	22/07/2017 18:10	10,6	23/07/2017 0:20	11,3
22/07/2017 12:10	13,2	22/07/2017 18:20	9,6	23/07/2017 0:30	10,6
22/07/2017 12:20	10,6	22/07/2017 18:30	9,1	23/07/2017 0:40	10,3
22/07/2017 12:30	12,5	22/07/2017 18:40	9	23/07/2017 0:50	10,8
22/07/2017 12:40	12,7	22/07/2017 18:50	9,9	23/07/2017 1:00	10,2
22/07/2017 12:50	12,3	22/07/2017 19:00	8,3	23/07/2017 1:10	11,1
22/07/2017 13:00	10,8	22/07/2017 19:10	7,9	23/07/2017 1:20	11,3
22/07/2017 13:10	10,4	22/07/2017 19:20	7,4	23/07/2017 1:30	11,6
22/07/2017 13:20	11,5	22/07/2017 19:30	8,5	23/07/2017 1:40	10,5
22/07/2017 13:30	12,1	22/07/2017 19:40	8,5	23/07/2017 1:50	11
22/07/2017 13:40	13,4	22/07/2017 19:50	8	23/07/2017 2:00	10,6
22/07/2017 13:50	13,3	22/07/2017 20:00	5,8	23/07/2017 2:10	9,1
22/07/2017 14:00	11,5	22/07/2017 20:10	4	23/07/2017 2:20	9,3
22/07/2017 14:10	11,9	22/07/2017 20:20	6,6	23/07/2017 2:30	9,8
22/07/2017 14:20	13,7	22/07/2017 20:30	8,6	23/07/2017 2:40	9,8

Fecha	Velocidad	Fecha	Velocidad	Fecha	Velocidad
23/07/2017 2:50	8,6	23/07/2017 9:00	8,5	23/07/2017 15:10	5,6
23/07/2017 3:00	8,3	23/07/2017 9:10	8,9	23/07/2017 15:20	7,3
23/07/2017 3:10	7,7	23/07/2017 9:20	10	23/07/2017 15:30	6,8
23/07/2017 3:20	7,9	23/07/2017 9:30	9,9	23/07/2017 15:40	7,1
23/07/2017 3:30	8,1	23/07/2017 9:40	9	23/07/2017 15:50	7,2
23/07/2017 3:40	8,9	23/07/2017 9:50	10	23/07/2017 16:00	6,7
23/07/2017 3:50	8,4	23/07/2017 10:00	9,2	23/07/2017 16:10	6,7
23/07/2017 4:00	7,3	23/07/2017 10:10	10,9	23/07/2017 16:20	8,2
23/07/2017 4:10	7,7	23/07/2017 10:20	10,3	23/07/2017 16:30	6,7
23/07/2017 4:20	8	23/07/2017 10:30	9,3	23/07/2017 16:40	6,4
23/07/2017 4:30	6,8	23/07/2017 10:40	10,1	23/07/2017 16:50	6,3
23/07/2017 4:40	7,3	23/07/2017 10:50	10,6	23/07/2017 17:00	6,8
23/07/2017 4:50	7,7	23/07/2017 11:00	9,5	23/07/2017 17:10	6
23/07/2017 5:00	7,1	23/07/2017 11:10	10,3	23/07/2017 17:20	5,8
23/07/2017 5:10	8,2	23/07/2017 11:20	11,3	23/07/2017 17:30	5,5
23/07/2017 5:20	7,5	23/07/2017 11:30	10	23/07/2017 17:40	5,9
23/07/2017 5:30	9,5	23/07/2017 11:40	10,6	23/07/2017 17:50	5,8
23/07/2017 5:40	8,4	23/07/2017 11:50	9,8	23/07/2017 18:00	5,7
23/07/2017 5:50	8,9	23/07/2017 12:00	10,5	23/07/2017 18:10	8
23/07/2017 6:00	9	23/07/2017 12:10	11	23/07/2017 18:20	7,9
23/07/2017 6:10	9,7	23/07/2017 12:20	10,3	23/07/2017 18:30	8,2
23/07/2017 6:20	9,4	23/07/2017 12:30	11	23/07/2017 18:40	8,1
23/07/2017 6:30	8,2	23/07/2017 12:40	10,1	23/07/2017 18:50	8,4
23/07/2017 6:40	7,9	23/07/2017 12:50	10,2	23/07/2017 19:00	9,8
23/07/2017 6:50	7,8	23/07/2017 13:00	10,2	23/07/2017 19:10	6,5
23/07/2017 7:00	6,5	23/07/2017 13:10	9,9	23/07/2017 19:20	8,5
23/07/2017 7:10	7,3	23/07/2017 13:20	9,4	23/07/2017 19:30	9,4
23/07/2017 7:20	7,4	23/07/2017 13:30	10,1	23/07/2017 19:40	9,8
23/07/2017 7:30	7	23/07/2017 13:40	7,6	23/07/2017 19:50	9,2
23/07/2017 7:40	6,2	23/07/2017 13:50	8,5	23/07/2017 20:00	9,3
23/07/2017 7:50	8,2	23/07/2017 14:00	9	23/07/2017 20:10	8,8
23/07/2017 8:00	9,5	23/07/2017 14:10	10,7	23/07/2017 20:20	9,4
23/07/2017 8:10	8,5	23/07/2017 14:20	8,9	23/07/2017 20:30	7,7
23/07/2017 8:20	8,9	23/07/2017 14:30	10,4	23/07/2017 20:40	8,8
23/07/2017 8:30	7,5	23/07/2017 14:40	9,6	23/07/2017 20:50	7,9
23/07/2017 8:40	8,2	23/07/2017 14:50	7,8	23/07/2017 21:00	8,4
23/07/2017 8:50	8,2	23/07/2017 15:00	7,7	23/07/2017 21:10	8,1

Fecha	Velocidad	Fecha	Velocidad	Fecha	Velocidad
23/07/2017 21:20	5,2	24/07/2017 3:30	6	24/07/2017 9:40	6,9
23/07/2017 21:30	4,6	24/07/2017 3:40	6,4	24/07/2017 9:50	7,6
23/07/2017 21:40	8,6	24/07/2017 3:50	5,7	24/07/2017 10:00	8,1
23/07/2017 21:50	9,1	24/07/2017 4:00	6,8	24/07/2017 10:10	8,1
23/07/2017 22:00	7,1	24/07/2017 4:10	6,2	24/07/2017 10:20	6,5
23/07/2017 22:10	5,9	24/07/2017 4:20	7,6	24/07/2017 10:30	5,7
23/07/2017 22:20	5,5	24/07/2017 4:30	9,9	24/07/2017 10:40	6,1
23/07/2017 22:30	4,4	24/07/2017 4:40	8,3	24/07/2017 10:50	5,1
23/07/2017 22:40	3,5	24/07/2017 4:50	7,7	24/07/2017 11:00	6,2
23/07/2017 22:50	2,4	24/07/2017 5:00	7,1	24/07/2017 11:10	7,4
23/07/2017 23:00	2,3	24/07/2017 5:10	6,5	24/07/2017 11:20	7,4
23/07/2017 23:10	5,3	24/07/2017 5:20	5	24/07/2017 11:30	6,6
23/07/2017 23:20	5,6	24/07/2017 5:30	4,2	24/07/2017 11:40	6
23/07/2017 23:30	5,2	24/07/2017 5:40	6,6	24/07/2017 11:50	5,8
23/07/2017 23:40	4,6	24/07/2017 5:50	5,4	24/07/2017 12:00	5,3
23/07/2017 23:50	3	24/07/2017 6:00	4,2	24/07/2017 12:10	6,9
24/07/2017 0:00	1,8	24/07/2017 6:10	5	24/07/2017 12:20	10,4
24/07/2017 0:10	2,9	24/07/2017 6:20	5,9	24/07/2017 12:30	10,5
24/07/2017 0:20	6,2	24/07/2017 6:30	4,7	24/07/2017 12:40	9,5
24/07/2017 0:30	2	24/07/2017 6:40	5,5	24/07/2017 12:50	9,7
24/07/2017 0:40	4	24/07/2017 6:50	5,1	24/07/2017 13:00	10,5
24/07/2017 0:50	3,9	24/07/2017 7:00	6,5	24/07/2017 13:10	9
24/07/2017 1:00	5,7	24/07/2017 7:10	5,2	24/07/2017 13:20	9
24/07/2017 1:10	6,1	24/07/2017 7:20	5,4	24/07/2017 13:30	9,6
24/07/2017 1:20	6,3	24/07/2017 7:30	6,7	24/07/2017 13:40	9,1
24/07/2017 1:30	7	24/07/2017 7:40	7,6	24/07/2017 13:50	9,8
24/07/2017 1:40	7,1	24/07/2017 7:50	8,9	24/07/2017 14:00	6,9
24/07/2017 1:50	5,5	24/07/2017 8:00	8,9	24/07/2017 14:10	8,7
24/07/2017 2:00	5,3	24/07/2017 8:10	6,5	24/07/2017 14:20	7,4
24/07/2017 2:10	5	24/07/2017 8:20	7,4	24/07/2017 14:30	5,1
24/07/2017 2:20	6,1	24/07/2017 8:30	6,7	24/07/2017 14:40	5,3
24/07/2017 2:30	5,1	24/07/2017 8:40	6,7	24/07/2017 14:50	4,6
24/07/2017 2:40	5,9	24/07/2017 8:50	6,7	24/07/2017 15:00	5,1
24/07/2017 2:50	7	24/07/2017 9:00	7,1	24/07/2017 15:10	7,4
24/07/2017 3:00	7,2	24/07/2017 9:10	6,6	24/07/2017 15:20	7,3
24/07/2017 3:10	8	24/07/2017 9:20	6,7	24/07/2017 15:30	7,6
24/07/2017 3:20	6,7	24/07/2017 9:30	6,7	24/07/2017 15:40	7,9

Fecha	Velocidad	Fecha	Velocidad	Fecha	Velocidad
24/07/2017 15:50	8,8	24/07/2017 22:00	10,1	25/07/2017 4:10	6,8
24/07/2017 16:00	6,6	24/07/2017 22:10	10,2	25/07/2017 4:20	5,5
24/07/2017 16:10	7,5	24/07/2017 22:20	7,4	25/07/2017 4:30	4,3
24/07/2017 16:20	7	24/07/2017 22:30	8,4	25/07/2017 4:40	7,7
24/07/2017 16:30	6,2	24/07/2017 22:40	5,7	25/07/2017 4:50	8,5
24/07/2017 16:40	6,7	24/07/2017 22:50	5,3	25/07/2017 5:00	8,4
24/07/2017 16:50	6,1	24/07/2017 23:00	6,6	25/07/2017 5:10	7,2
24/07/2017 17:00	7,5	24/07/2017 23:10	7,1	25/07/2017 5:20	7
24/07/2017 17:10	7,6	24/07/2017 23:20	6,9	25/07/2017 5:30	9,2
24/07/2017 17:20	9,3	24/07/2017 23:30	7,5	25/07/2017 5:40	9,5
24/07/2017 17:30	9,1	24/07/2017 23:40	8,3	25/07/2017 5:50	8,7
24/07/2017 17:40	8,8	24/07/2017 23:50	9	25/07/2017 6:00	8,7
24/07/2017 17:50	8,8	25/07/2017 0:00	9,1	25/07/2017 6:10	9,4
24/07/2017 18:00	9	25/07/2017 0:10	8,2	25/07/2017 6:20	10
24/07/2017 18:10	8,6	25/07/2017 0:20	7,2	25/07/2017 6:30	9,7
24/07/2017 18:20	9,4	25/07/2017 0:30	7,9	25/07/2017 6:40	8,3
24/07/2017 18:30	6,8	25/07/2017 0:40	9	25/07/2017 6:50	8,7
24/07/2017 18:40	6,7	25/07/2017 0:50	7,2	25/07/2017 7:00	6,9
24/07/2017 18:50	7,1	25/07/2017 1:00	8	25/07/2017 7:10	5,3
24/07/2017 19:00	7	25/07/2017 1:10	9	25/07/2017 7:20	3,1
24/07/2017 19:10	5,7	25/07/2017 1:20	10,1	25/07/2017 7:30	4,9
24/07/2017 19:20	3,7	25/07/2017 1:30	9,2	25/07/2017 7:40	6,6
24/07/2017 19:30	2,9	25/07/2017 1:40	9,9	25/07/2017 7:50	6,9
24/07/2017 19:40	2,9	25/07/2017 1:50	9,5	25/07/2017 8:00	6
24/07/2017 19:50	4,8	25/07/2017 2:00	8,1	25/07/2017 8:10	5,4
24/07/2017 20:00	6,1	25/07/2017 2:10	6,6	25/07/2017 8:20	6,2
24/07/2017 20:10	7	25/07/2017 2:20	5,1	25/07/2017 8:30	6
24/07/2017 20:20	6,1	25/07/2017 2:30	5,1	25/07/2017 8:40	8,4
24/07/2017 20:30	7	25/07/2017 2:40	6,1	25/07/2017 8:50	8,5
24/07/2017 20:40	7,5	25/07/2017 2:50	6	25/07/2017 9:00	7,6
24/07/2017 20:50	7,5	25/07/2017 3:00	4,7	25/07/2017 9:10	7,2
24/07/2017 21:00	7,4	25/07/2017 3:10	4,7	25/07/2017 9:20	6,2
24/07/2017 21:10	8,4	25/07/2017 3:20	4,5	25/07/2017 9:30	7,5
24/07/2017 21:20	11	25/07/2017 3:30	4,3	25/07/2017 9:40	8,8
24/07/2017 21:30	12	25/07/2017 3:40	5,6	25/07/2017 9:50	8,4
24/07/2017 21:40	10,2	25/07/2017 3:50	5	25/07/2017 10:00	7,9
24/07/2017 21:50	8,5	25/07/2017 4:00	7,3	25/07/2017 10:10	8,5

Fecha	Velocidad	Fecha	Velocidad	Fecha	Velocidad
25/07/2017 10:20	8,7	25/07/2017 16:30	8	25/07/2017 22:40	6,7
25/07/2017 10:30	8,4	25/07/2017 16:40	6,5	25/07/2017 22:50	7,3
25/07/2017 10:40	6,9	25/07/2017 16:50	7	25/07/2017 23:00	6,9
25/07/2017 10:50	8,1	25/07/2017 17:00	7,9	25/07/2017 23:10	6,4
25/07/2017 11:00	8	25/07/2017 17:10	8,7	25/07/2017 23:20	5,9
25/07/2017 11:10	8,2	25/07/2017 17:20	11	25/07/2017 23:30	5,1
25/07/2017 11:20	8,3	25/07/2017 17:30	8,1	25/07/2017 23:40	4,5
25/07/2017 11:30	8	25/07/2017 17:40	9,7	25/07/2017 23:50	5,7
25/07/2017 11:40	9,8	25/07/2017 17:50	11	26/07/2017 0:00	5,7
25/07/2017 11:50	9,1	25/07/2017 18:00	10,8	26/07/2017 0:10	5,1
25/07/2017 12:00	8,8	25/07/2017 18:10	11,1	26/07/2017 0:20	4,5
25/07/2017 12:10	7,9	25/07/2017 18:20	10,3	26/07/2017 0:30	4
25/07/2017 12:20	7,9	25/07/2017 18:30	9,7	26/07/2017 0:40	4,8
25/07/2017 12:30	8	25/07/2017 18:40	9,6	26/07/2017 0:50	4,5
25/07/2017 12:40	9,9	25/07/2017 18:50	8,7	26/07/2017 1:00	7,7
25/07/2017 12:50	8,6	25/07/2017 19:00	8,5	26/07/2017 1:10	8,9
25/07/2017 13:00	7,9	25/07/2017 19:10	9,5	26/07/2017 1:20	9,5
25/07/2017 13:10	7,8	25/07/2017 19:20	8,6	26/07/2017 1:30	9,2
25/07/2017 13:20	7,4	25/07/2017 19:30	7,1	26/07/2017 1:40	7,9
25/07/2017 13:30	8	25/07/2017 19:40	5,8	26/07/2017 1:50	8
25/07/2017 13:40	8,3	25/07/2017 19:50	3,7	26/07/2017 2:00	8,9
25/07/2017 13:50	8	25/07/2017 20:00	3,5	26/07/2017 2:10	9,7
25/07/2017 14:00	9,1	25/07/2017 20:10	5	26/07/2017 2:20	10
25/07/2017 14:10	9,1	25/07/2017 20:20	6,6	26/07/2017 2:30	7,7
25/07/2017 14:20	8,5	25/07/2017 20:30	6,8	26/07/2017 2:40	8
25/07/2017 14:30	10,3	25/07/2017 20:40	6,8	26/07/2017 2:50	7,3
25/07/2017 14:40	9,3	25/07/2017 20:50	6,5	26/07/2017 3:00	7,3
25/07/2017 14:50	9,7	25/07/2017 21:00	6	26/07/2017 3:10	8,4
25/07/2017 15:00	9,5	25/07/2017 21:10	5,4	26/07/2017 3:20	9,3
25/07/2017 15:10	10,9	25/07/2017 21:20	5,1	26/07/2017 3:30	8,9
25/07/2017 15:20	10	25/07/2017 21:30	5	26/07/2017 3:40	9,2
25/07/2017 15:30	9,2	25/07/2017 21:40	4,6	26/07/2017 3:50	9
25/07/2017 15:40	7,4	25/07/2017 21:50	4,8	26/07/2017 4:00	9,7
25/07/2017 15:50	6,9	25/07/2017 22:00	7,2	26/07/2017 4:10	10,4
25/07/2017 16:00	6,6	25/07/2017 22:10	7,6	26/07/2017 4:20	9
25/07/2017 16:10	8,9	25/07/2017 22:20	6,8	26/07/2017 4:30	9,4
25/07/2017 16:20	9,2	25/07/2017 22:30	6,3	26/07/2017 4:40	7,9

Fecha	Velocidad	Fecha	Velocidad	Fecha	Velocidad
26/07/2017 4:50	7,2	26/07/2017 11:00	9,2	26/07/2017 17:10	7,9
26/07/2017 5:00	5,5	26/07/2017 11:10	10	26/07/2017 17:20	8
26/07/2017 5:10	5,8	26/07/2017 11:20	10,3	26/07/2017 17:30	7
26/07/2017 5:20	7,7	26/07/2017 11:30	9,1	26/07/2017 17:40	8,2
26/07/2017 5:30	7	26/07/2017 11:40	7	26/07/2017 17:50	8,8
26/07/2017 5:40	6,6	26/07/2017 11:50	6,3	26/07/2017 18:00	8,6
26/07/2017 5:50	6,5	26/07/2017 12:00	6,8	26/07/2017 18:10	8,5
26/07/2017 6:00	7,1	26/07/2017 12:10	7,8	26/07/2017 18:20	8,4
26/07/2017 6:10	7,7	26/07/2017 12:20	7,6	26/07/2017 18:30	8
26/07/2017 6:20	5,7	26/07/2017 12:30	7,8	26/07/2017 18:40	9,8
26/07/2017 6:30	5,3	26/07/2017 12:40	9,7	26/07/2017 18:50	7,6
26/07/2017 6:40	6,4	26/07/2017 12:50	9,4	26/07/2017 19:00	7,8
26/07/2017 6:50	6,4	26/07/2017 13:00	8,9	26/07/2017 19:10	6,2
26/07/2017 7:00	6,8	26/07/2017 13:10	8,4	26/07/2017 19:20	5,6
26/07/2017 7:10	7,5	26/07/2017 13:20	8,8	26/07/2017 19:30	5,6
26/07/2017 7:20	7,8	26/07/2017 13:30	8,9	26/07/2017 19:40	6,1
26/07/2017 7:30	7,2	26/07/2017 13:40	9,7	26/07/2017 19:50	5
26/07/2017 7:40	8,1	26/07/2017 13:50	8,9	26/07/2017 20:00	5,2
26/07/2017 7:50	9	26/07/2017 14:00	8,3	26/07/2017 20:10	5,6
26/07/2017 8:00	9,1	26/07/2017 14:10	7	26/07/2017 20:20	5,8
26/07/2017 8:10	9,3	26/07/2017 14:20	8,4	26/07/2017 20:30	5,8
26/07/2017 8:20	9,4	26/07/2017 14:30	10	26/07/2017 20:40	6,1
26/07/2017 8:30	9,5	26/07/2017 14:40	9,6	26/07/2017 20:50	5,1
26/07/2017 8:40	9	26/07/2017 14:50	9,2	26/07/2017 21:00	5,9
26/07/2017 8:50	8,8	26/07/2017 15:00	8,4	26/07/2017 21:10	5,8
26/07/2017 9:00	7,8	26/07/2017 15:10	7,8	26/07/2017 21:20	5,9
26/07/2017 9:10	8,7	26/07/2017 15:20	7	26/07/2017 21:30	6,5
26/07/2017 9:20	7,6	26/07/2017 15:30	8,9	26/07/2017 21:40	7,7
26/07/2017 9:30	9,2	26/07/2017 15:40	8,2	26/07/2017 21:50	7,3
26/07/2017 9:40	7,8	26/07/2017 15:50	9	26/07/2017 22:00	6
26/07/2017 9:50	7,1	26/07/2017 16:00	8,6	26/07/2017 22:10	6,5
26/07/2017 10:00	7	26/07/2017 16:10	8,5	26/07/2017 22:20	7,7
26/07/2017 10:10	7,8	26/07/2017 16:20	8,3	26/07/2017 22:30	8,3
26/07/2017 10:20	9,2	26/07/2017 16:30	8,9	26/07/2017 22:40	7,9
26/07/2017 10:30	8,7	26/07/2017 16:40	8,6	26/07/2017 22:50	8,1
26/07/2017 10:40	8,5	26/07/2017 16:50	8,1	26/07/2017 23:00	8,1
26/07/2017 10:50	10,2	26/07/2017 17:00	8,1	26/07/2017 23:10	8

Fecha	Velocidad	Fecha	Velocidad	Fecha	Velocidad
26/07/2017 23:20	7,8	27/07/2017 5:30	5,8	27/07/2017 11:40	10
26/07/2017 23:30	9,6	27/07/2017 5:40	6,3	27/07/2017 11:50	10,2
26/07/2017 23:40	10,3	27/07/2017 5:50	6,9	27/07/2017 12:00	9,5
26/07/2017 23:50	10,3	27/07/2017 6:00	6,5	27/07/2017 12:10	8,7
27/07/2017 0:00	10,3	27/07/2017 6:10	5,9	27/07/2017 12:20	8,6
27/07/2017 0:10	9,6	27/07/2017 6:20	6,7	27/07/2017 12:30	7,8
27/07/2017 0:20	9,5	27/07/2017 6:30	6,1	27/07/2017 12:40	8,2
27/07/2017 0:30	9,2	27/07/2017 6:40	6,8	27/07/2017 12:50	8,5
27/07/2017 0:40	9	27/07/2017 6:50	7,2	27/07/2017 13:00	8,6
27/07/2017 0:50	9,9	27/07/2017 7:00	8,8	27/07/2017 13:10	9,1
27/07/2017 1:00	9,6	27/07/2017 7:10	7,9	27/07/2017 13:20	10,3
27/07/2017 1:10	8,3	27/07/2017 7:20	9	27/07/2017 13:30	9,1
27/07/2017 1:20	8,4	27/07/2017 7:30	8,5	27/07/2017 13:40	8,2
27/07/2017 1:30	8,2	27/07/2017 7:40	9,8	27/07/2017 13:50	7,9
27/07/2017 1:40	7,6	27/07/2017 7:50	9,4	27/07/2017 14:00	7,9
27/07/2017 1:50	7,6	27/07/2017 8:00	9,4	27/07/2017 14:10	8,1
27/07/2017 2:00	8,2	27/07/2017 8:10	10,8	27/07/2017 14:20	8
27/07/2017 2:10	7,8	27/07/2017 8:20	11,1	27/07/2017 14:30	6,9
27/07/2017 2:20	7,7	27/07/2017 8:30	10,2	27/07/2017 14:40	5,9
27/07/2017 2:30	9	27/07/2017 8:40	10,6	27/07/2017 14:50	3
27/07/2017 2:40	8,7	27/07/2017 8:50	10,2	27/07/2017 15:00	3,6
27/07/2017 2:50	8,4	27/07/2017 9:00	9,9	27/07/2017 15:10	3,6
27/07/2017 3:00	8,4	27/07/2017 9:10	9,9	27/07/2017 15:20	5,5
27/07/2017 3:10	8,9	27/07/2017 9:20	11,9	27/07/2017 15:30	5,1
27/07/2017 3:20	7,1	27/07/2017 9:30	10,6	27/07/2017 15:40	3,2
27/07/2017 3:30	7,4	27/07/2017 9:40	10,1	27/07/2017 15:50	3,5
27/07/2017 3:40	7,8	27/07/2017 9:50	10,2	27/07/2017 16:00	5,4
27/07/2017 3:50	8,2	27/07/2017 10:00	10,4	27/07/2017 16:10	6,3
27/07/2017 4:00	8,9	27/07/2017 10:10	10,9	27/07/2017 16:20	7,7
27/07/2017 4:10	8,8	27/07/2017 10:20	11,7	27/07/2017 16:40	7,8
27/07/2017 4:20	8,2	27/07/2017 10:30	10,9	27/07/2017 16:50	6,8
27/07/2017 4:30	8,8	27/07/2017 10:40	10,3	27/07/2017 17:00	5,8
27/07/2017 4:40	7,5	27/07/2017 10:50	10,2	27/07/2017 17:10	7
27/07/2017 4:50	7,3	27/07/2017 11:00	9,6	27/07/2017 17:20	8,2
27/07/2017 5:00	6,7	27/07/2017 11:10	9,1	27/07/2017 17:30	7,8
27/07/2017 5:10	7,5	27/07/2017 11:20	8,7	27/07/2017 17:40	9,2
27/07/2017 5:20	7	27/07/2017 11:30	8,6	27/07/2017 17:50	9,3

Fecha	Velocidad	Fecha	Velocidad	Fecha	Velocidad
27/07/2017 18:00	7,2	28/07/2017 0:10	9,5	28/07/2017 6:20	5,5
27/07/2017 18:10	4,7	28/07/2017 0:20	8,6	28/07/2017 6:30	5
27/07/2017 18:20	6	28/07/2017 0:30	7,1	28/07/2017 6:40	5
27/07/2017 18:30	6,4	28/07/2017 0:40	8,4	28/07/2017 6:50	4,6
27/07/2017 18:40	8,4	28/07/2017 0:50	7,9	28/07/2017 7:00	6,9
27/07/2017 18:50	7,7	28/07/2017 1:00	7,4	28/07/2017 7:10	7,6
27/07/2017 19:00	8,9	28/07/2017 1:10	7,1	28/07/2017 7:20	8,2
27/07/2017 19:10	10,3	28/07/2017 1:20	6,4	28/07/2017 7:30	8,3
27/07/2017 19:20	10,3	28/07/2017 1:30	7,2	28/07/2017 7:40	8,3
27/07/2017 19:30	9,3	28/07/2017 1:40	7,8	28/07/2017 7:50	7,3
27/07/2017 19:40	10,7	28/07/2017 1:50	8,1	28/07/2017 8:00	9,4
27/07/2017 19:50	10,9	28/07/2017 2:00	6,3	28/07/2017 8:10	9,1
27/07/2017 20:00	10,5	28/07/2017 2:10	6,1	28/07/2017 8:20	10
27/07/2017 20:10	10,4	28/07/2017 2:20	6,5	28/07/2017 8:30	10
27/07/2017 20:20	9,2	28/07/2017 2:30	5,6	28/07/2017 8:40	10,9
27/07/2017 20:30	9,5	28/07/2017 2:40	5,3	28/07/2017 8:50	10,9
27/07/2017 20:40	9,6	28/07/2017 2:50	5,6	28/07/2017 9:00	11,3
27/07/2017 20:50	9,5	28/07/2017 3:00	5,5	28/07/2017 9:10	10,3
27/07/2017 21:00	9,1	28/07/2017 3:10	7,1	28/07/2017 9:20	9
27/07/2017 21:10	9,9	28/07/2017 3:20	9,2	28/07/2017 9:30	7,5
27/07/2017 21:20	11,2	28/07/2017 3:30	8,1	28/07/2017 9:40	8,1
27/07/2017 21:30	10,7	28/07/2017 3:40	7,9	28/07/2017 9:50	7,1
27/07/2017 21:40	9,9	28/07/2017 3:50	8,7	28/07/2017 10:00	6,7
27/07/2017 21:50	11,4	28/07/2017 4:00	6,9	28/07/2017 10:10	6,7
27/07/2017 22:00	9,6	28/07/2017 4:10	7,2	28/07/2017 10:20	5
27/07/2017 22:10	10,1	28/07/2017 4:20	6,6	28/07/2017 10:30	4,4
27/07/2017 22:20	9,7	28/07/2017 4:30	6,9	28/07/2017 10:40	6,9
27/07/2017 22:30	7,7	28/07/2017 4:40	7,5	28/07/2017 10:50	5,9
27/07/2017 22:40	8,9	28/07/2017 4:50	7	28/07/2017 11:00	6
27/07/2017 22:50	10,5	28/07/2017 5:00	5,6	28/07/2017 11:10	6,8
27/07/2017 23:00	10,5	28/07/2017 5:10	5,7	28/07/2017 11:20	7,7
27/07/2017 23:10	9,8	28/07/2017 5:20	5	28/07/2017 11:30	8,2
27/07/2017 23:20	10,4	28/07/2017 5:30	6,3	28/07/2017 11:40	8,8
27/07/2017 23:30	10	28/07/2017 5:40	7,1	28/07/2017 11:50	8,7
27/07/2017 23:40	9,5	28/07/2017 5:50	6,8	28/07/2017 12:00	7,7
27/07/2017 23:50	9,8	28/07/2017 6:00	6,2	28/07/2017 12:10	7,8
28/07/2017 0:00	9,7	28/07/2017 6:10	5,3	28/07/2017 12:20	7,1

Fecha	Velocidad	Fecha	Velocidad	Fecha	Velocidad
28/07/2017 12:30	8,9	28/07/2017 18:40	7,3	29/07/2017 0:50	3,8
28/07/2017 12:40	8,2	28/07/2017 18:50	7,2	29/07/2017 1:00	6,5
28/07/2017 12:50	8,3	28/07/2017 19:00	3,7	29/07/2017 1:10	7,8
28/07/2017 13:00	7,3	28/07/2017 19:10	3,4	29/07/2017 1:20	7,8
28/07/2017 13:10	8,3	28/07/2017 19:20	5,6	29/07/2017 1:30	6,3
28/07/2017 13:20	8,8	28/07/2017 19:30	5,4	29/07/2017 1:40	8,4
28/07/2017 13:30	7,4	28/07/2017 19:40	6,1	29/07/2017 1:50	8,2
28/07/2017 13:40	6,5	28/07/2017 19:50	7,1	29/07/2017 2:00	8,7
28/07/2017 13:50	8,7	28/07/2017 20:00	5,9	29/07/2017 2:10	8,8
28/07/2017 14:00	9	28/07/2017 20:10	2,9	29/07/2017 2:20	7,9
28/07/2017 14:10	9,3	28/07/2017 20:20	4,9	29/07/2017 2:30	8,8
28/07/2017 14:20	9,4	28/07/2017 20:30	6,7	29/07/2017 2:40	11
28/07/2017 14:30	9,9	28/07/2017 20:40	8,3	29/07/2017 2:50	10,8
28/07/2017 14:40	9,2	28/07/2017 20:50	6,8	29/07/2017 3:00	8,8
28/07/2017 14:50	8,7	28/07/2017 21:00	6	29/07/2017 3:10	8,5
28/07/2017 15:00	8,1	28/07/2017 21:10	4,7	29/07/2017 3:20	9,2
28/07/2017 15:10	7,4	28/07/2017 21:20	5,7	29/07/2017 3:30	9
28/07/2017 15:20	8,1	28/07/2017 21:30	7,4	29/07/2017 3:40	8,6
28/07/2017 15:30	7	28/07/2017 21:40	6,5	29/07/2017 3:50	9,7
28/07/2017 15:40	6,1	28/07/2017 21:50	5,7	29/07/2017 4:00	7,8
28/07/2017 15:50	7,4	28/07/2017 22:00	6,9	29/07/2017 4:10	8,9
28/07/2017 16:00	6,8	28/07/2017 22:10	5,2	29/07/2017 4:20	9,4
28/07/2017 16:10	6,4	28/07/2017 22:20	4,8	29/07/2017 4:30	9,9
28/07/2017 16:20	6,2	28/07/2017 22:30	5,1	29/07/2017 4:40	9,1
28/07/2017 16:30	9	28/07/2017 22:40	6,2	29/07/2017 4:50	7,6
28/07/2017 16:40	10,5	28/07/2017 22:50	6,1	29/07/2017 5:00	8,4
28/07/2017 16:50	9,4	28/07/2017 23:00	5,1	29/07/2017 5:10	8,3
28/07/2017 17:00	10,5	28/07/2017 23:10	5,3	29/07/2017 5:20	9,2
28/07/2017 17:10	9,9	28/07/2017 23:20	5,9	29/07/2017 5:30	10,2
28/07/2017 17:20	8,8	28/07/2017 23:30	6,6	29/07/2017 5:40	9,7
28/07/2017 17:30	8,3	28/07/2017 23:40	7,7	29/07/2017 5:50	9,5
28/07/2017 17:40	9,2	28/07/2017 23:50	7,8	29/07/2017 6:00	8,9
28/07/2017 17:50	7,6	29/07/2017 0:00	7,6	29/07/2017 6:10	8,6
28/07/2017 18:00	6,9	29/07/2017 0:10	7,9	29/07/2017 6:20	7,2
28/07/2017 18:10	8	29/07/2017 0:20	6,9	29/07/2017 6:30	7,3
28/07/2017 18:20	7,6	29/07/2017 0:30	5,8	29/07/2017 6:40	7,4
28/07/2017 18:30	6,2	29/07/2017 0:40	3,8	29/07/2017 6:50	7,9

Fecha	Velocidad	Fecha	Velocidad	Fecha	Velocidad
29/07/2017 7:00	8	29/07/2017 13:10	8	29/07/2017 19:20	6,8
29/07/2017 7:10	8,1	29/07/2017 13:20	9,2	29/07/2017 19:30	6,5
29/07/2017 7:20	8,2	29/07/2017 13:30	7,9	29/07/2017 19:40	5,7
29/07/2017 7:30	6,3	29/07/2017 13:40	7,6	29/07/2017 19:50	5,6
29/07/2017 7:40	5,8	29/07/2017 13:50	8,5	29/07/2017 20:00	6,9
29/07/2017 7:50	7,9	29/07/2017 14:00	7,1	29/07/2017 20:10	6,5
29/07/2017 8:00	8,3	29/07/2017 14:10	6,3	29/07/2017 20:20	6,9
29/07/2017 8:10	9,3	29/07/2017 14:20	5,7	29/07/2017 20:30	7,1
29/07/2017 8:20	10,4	29/07/2017 14:30	7	29/07/2017 20:40	6
29/07/2017 8:30	10,5	29/07/2017 14:40	7	29/07/2017 20:50	7,2
29/07/2017 8:40	10,6	29/07/2017 14:50	7,8	29/07/2017 21:00	7,7
29/07/2017 8:50	10,7	29/07/2017 15:00	7,1	29/07/2017 21:10	9
29/07/2017 9:00	9,7	29/07/2017 15:10	6,9	29/07/2017 21:20	9
29/07/2017 9:10	9	29/07/2017 15:20	6,3	29/07/2017 21:30	8,9
29/07/2017 9:20	10,2	29/07/2017 15:30	11,3	29/07/2017 21:40	7,8
29/07/2017 9:30	9,6	29/07/2017 15:40	10	29/07/2017 21:50	8,2
29/07/2017 9:40	10,3	29/07/2017 15:50	11,9	29/07/2017 22:00	9
29/07/2017 9:50	9,2	29/07/2017 16:00	10,7	29/07/2017 22:10	8,9
29/07/2017 10:00	8,7	29/07/2017 16:10	11,3	29/07/2017 22:20	8
29/07/2017 10:10	9,9	29/07/2017 16:20	10,1	29/07/2017 22:30	7,7
29/07/2017 10:20	10,2	29/07/2017 16:30	10,2	29/07/2017 22:40	7,3
29/07/2017 10:30	10,2	29/07/2017 16:40	9,6	29/07/2017 22:50	8,6
29/07/2017 10:40	9,4	29/07/2017 16:50	10,2	29/07/2017 23:00	8,5
29/07/2017 10:50	9,7	29/07/2017 17:00	10,4	29/07/2017 23:10	8,7
29/07/2017 11:00	10,3	29/07/2017 17:10	10,3	29/07/2017 23:20	8,3
29/07/2017 11:10	10,5	29/07/2017 17:20	10,9	29/07/2017 23:30	8,2
29/07/2017 11:20	12,3	29/07/2017 17:30	9,6	29/07/2017 23:40	7,6
29/07/2017 11:30	11,2	29/07/2017 17:40	7,4	29/07/2017 23:50	8
29/07/2017 11:40	11	29/07/2017 17:50	7,1	30/07/2017 0:00	8,8
29/07/2017 11:50	10,8	29/07/2017 18:00	6,5	30/07/2017 0:10	9,2
29/07/2017 12:00	10	29/07/2017 18:10	5,9	30/07/2017 0:20	10,3
29/07/2017 12:10	10,3	29/07/2017 18:20	5,8	30/07/2017 0:30	9,5
29/07/2017 12:20	9,2	29/07/2017 18:30	3,5	30/07/2017 0:40	9,8
29/07/2017 12:30	8,2	29/07/2017 18:40	5,9	30/07/2017 0:50	9,7
29/07/2017 12:40	9,3	29/07/2017 18:50	6	30/07/2017 1:00	8,5
29/07/2017 12:50	9,1	29/07/2017 19:00	8,2	30/07/2017 1:10	7,9
29/07/2017 13:00	9,8	29/07/2017 19:10	7,5	30/07/2017 1:20	8,3

Fecha	Velocidad	Fecha	Velocidad	Fecha	Velocidad
30/07/2017 1:30	7,5	30/07/2017 7:40	9,8	30/07/2017 13:50	6,6
30/07/2017 1:40	7,2	30/07/2017 7:50	10,9	30/07/2017 14:00	8,4
30/07/2017 1:50	6,9	30/07/2017 8:00	10,4	30/07/2017 14:10	9,8
30/07/2017 2:00	9,5	30/07/2017 8:10	10,3	30/07/2017 14:20	8,2
30/07/2017 2:10	8,6	30/07/2017 8:20	9,2	30/07/2017 14:30	7,4
30/07/2017 2:20	10,8	30/07/2017 8:30	8,3	30/07/2017 14:40	6,9
30/07/2017 2:30	11,5	30/07/2017 8:40	9,3	30/07/2017 14:50	6,6
30/07/2017 2:40	10,6	30/07/2017 8:50	10,4	30/07/2017 15:00	7,7
30/07/2017 2:50	9,4	30/07/2017 9:00	9,6	30/07/2017 15:10	9
30/07/2017 3:00	9,7	30/07/2017 9:10	10	30/07/2017 15:20	9,2
30/07/2017 3:10	8,9	30/07/2017 9:20	8,1	30/07/2017 15:30	8,1
30/07/2017 3:20	9,4	30/07/2017 9:30	9	30/07/2017 15:40	6,9
30/07/2017 3:30	9,1	30/07/2017 9:40	7,7	30/07/2017 15:50	8,2
30/07/2017 3:40	9,7	30/07/2017 9:50	7,3	30/07/2017 16:00	8,2
30/07/2017 3:50	8,7	30/07/2017 10:00	6,6	30/07/2017 16:10	7,9
30/07/2017 4:00	8,5	30/07/2017 10:10	7,6	30/07/2017 16:20	9,1
30/07/2017 4:10	8,7	30/07/2017 10:20	6,4	30/07/2017 16:30	6,1
30/07/2017 4:20	9,9	30/07/2017 10:30	6,3	30/07/2017 16:40	6,4
30/07/2017 4:30	10,2	30/07/2017 10:40	7	30/07/2017 16:50	5
30/07/2017 4:40	9,7	30/07/2017 10:50	7,7	30/07/2017 17:00	5,7
30/07/2017 4:50	9,7	30/07/2017 11:00	8,5	30/07/2017 17:10	8
30/07/2017 5:00	9,7	30/07/2017 11:10	8,8	30/07/2017 17:20	5,3
30/07/2017 5:10	10,1	30/07/2017 11:20	9,3	30/07/2017 17:30	8,8
30/07/2017 5:20	9,4	30/07/2017 11:30	7,6	30/07/2017 17:40	6,5
30/07/2017 5:30	9	30/07/2017 11:40	8,7	30/07/2017 17:50	6,2
30/07/2017 5:40	7,6	30/07/2017 11:50	7,4	30/07/2017 18:00	6,4
30/07/2017 5:50	8,1	30/07/2017 12:00	8,3	30/07/2017 18:10	6,8
30/07/2017 6:00	8,6	30/07/2017 12:10	9,7	30/07/2017 18:20	7,2
30/07/2017 6:10	7,9	30/07/2017 12:20	10,1	30/07/2017 18:30	7,3
30/07/2017 6:20	8,3	30/07/2017 12:30	9,6	30/07/2017 18:40	6,3
30/07/2017 6:30	9	30/07/2017 12:40	9,4	30/07/2017 18:50	6,9
30/07/2017 6:40	8,7	30/07/2017 12:50	9,3	30/07/2017 19:00	7,4
30/07/2017 6:50	8,6	30/07/2017 13:00	8,4	30/07/2017 19:10	6,1
30/07/2017 7:00	10,3	30/07/2017 13:10	8,9	30/07/2017 19:20	6,5
30/07/2017 7:10	9,1	30/07/2017 13:20	9,3	30/07/2017 19:30	6,5
30/07/2017 7:20	10,7	30/07/2017 13:30	8,4	30/07/2017 19:40	7,7
30/07/2017 7:30	10,9	30/07/2017 13:40	7,6	30/07/2017 19:50	8,8

Fecha	Velocidad	Fecha	Velocidad	Fecha	Velocidad
30/07/2017 20:00	7,1	31/07/2017 2:10	8,5	31/07/2017 8:20	7,7
30/07/2017 20:10	8,1	31/07/2017 2:20	8	31/07/2017 8:30	8,5
30/07/2017 20:20	8,5	31/07/2017 2:30	7,3	31/07/2017 8:40	7,5
30/07/2017 20:30	8,5	31/07/2017 2:40	8,3	31/07/2017 8:50	7,6
30/07/2017 20:40	8	31/07/2017 2:50	8,5	31/07/2017 9:00	7,2
30/07/2017 20:50	9,4	31/07/2017 3:00	8	31/07/2017 9:10	8,1
30/07/2017 21:00	8,9	31/07/2017 3:10	8,1	31/07/2017 9:20	8,9
30/07/2017 21:10	7,1	31/07/2017 3:20	8,2	31/07/2017 9:30	8,5
30/07/2017 21:20	7,7	31/07/2017 3:30	5,7	31/07/2017 9:40	9,5
30/07/2017 21:30	7	31/07/2017 3:40	6,3	31/07/2017 9:50	9,3
30/07/2017 21:40	8	31/07/2017 3:50	7,9	31/07/2017 10:00	8,3
30/07/2017 21:50	6,6	31/07/2017 4:00	6,6	31/07/2017 10:10	9,3
30/07/2017 22:00	7,2	31/07/2017 4:10	6,9	31/07/2017 10:20	7,9
30/07/2017 22:10	6,6	31/07/2017 4:20	6,8	31/07/2017 10:30	8,1
30/07/2017 22:20	7,3	31/07/2017 4:30	6,9	31/07/2017 10:40	7,9
30/07/2017 22:30	6,3	31/07/2017 4:40	6,8	31/07/2017 10:50	8,6
30/07/2017 22:40	6,4	31/07/2017 4:50	7,3	31/07/2017 11:00	7,8
30/07/2017 22:50	5,9	31/07/2017 5:00	5,7	31/07/2017 11:10	9
30/07/2017 23:00	5,2	31/07/2017 5:10	7,4	31/07/2017 11:20	9,4
30/07/2017 23:10	5	31/07/2017 5:20	7,2	31/07/2017 11:30	9,2
30/07/2017 23:20	5,8	31/07/2017 5:30	7,5	31/07/2017 11:40	9,2
30/07/2017 23:30	6,6	31/07/2017 5:40	7	31/07/2017 11:50	8,9
30/07/2017 23:40	7,1	31/07/2017 5:50	8	31/07/2017 12:00	8,8
30/07/2017 23:50	7	31/07/2017 6:00	8,2	31/07/2017 12:10	9,6
31/07/2017 0:00	7,4	31/07/2017 6:10	7,5	31/07/2017 12:20	8,3
31/07/2017 0:10	6,9	31/07/2017 6:20	6,2	31/07/2017 12:30	9
31/07/2017 0:20	7,7	31/07/2017 6:30	7,2	31/07/2017 12:40	8,2
31/07/2017 0:30	8,1	31/07/2017 6:40	7,5	31/07/2017 12:50	8
31/07/2017 0:40	9,9	31/07/2017 6:50	8,5	31/07/2017 13:00	8,2
31/07/2017 0:50	9	31/07/2017 7:00	8,1	31/07/2017 13:10	7,5
31/07/2017 1:00	8,8	31/07/2017 7:10	10,5	31/07/2017 13:20	6,7
31/07/2017 1:10	8,4	31/07/2017 7:20	9,6	31/07/2017 13:30	5,4
31/07/2017 1:20	8,6	31/07/2017 7:30	8,1	31/07/2017 13:40	7,8
31/07/2017 1:30	7,4	31/07/2017 7:40	7,5	31/07/2017 13:50	6,7
31/07/2017 1:40	7,4	31/07/2017 7:50	6,7	31/07/2017 14:00	7,7
31/07/2017 1:50	7,5	31/07/2017 8:00	6,6	31/07/2017 14:10	6,9
31/07/2017 2:00	8	31/07/2017 8:10	7,3	31/07/2017 14:20	7,1

Fecha	Velocidad	Fecha	Velocidad	Fecha	Velocidad
31/07/2017 14:30	6	31/07/2017 17:30	4,7	31/07/2017 20:30	2,8
31/07/2017 14:40	7,2	31/07/2017 17:40	4,9	31/07/2017 20:40	2,9
31/07/2017 14:50	7,9	31/07/2017 17:50	3,1	31/07/2017 20:50	2,4
31/07/2017 15:00	7,1	31/07/2017 18:00	3,6	31/07/2017 21:00	1,8
31/07/2017 15:10	5,9	31/07/2017 18:10	4,3	31/07/2017 21:10	1,6
31/07/2017 15:20	7,4	31/07/2017 18:20	4	31/07/2017 21:20	0,8
31/07/2017 15:30	8,1	31/07/2017 18:30	3,5	31/07/2017 21:30	0,5
31/07/2017 15:40	8,8	31/07/2017 18:40	2,9	31/07/2017 21:40	0,6
31/07/2017 15:50	8,5	31/07/2017 18:50	3,3	31/07/2017 21:50	0,4
31/07/2017 16:00	7,5	31/07/2017 19:00	4	31/07/2017 22:00	0,8
31/07/2017 16:10	7,7	31/07/2017 19:10	3,9	31/07/2017 22:10	0,8
31/07/2017 16:20	8,5	31/07/2017 19:20	2,8	31/07/2017 22:20	1,2
31/07/2017 16:30	7,3	31/07/2017 19:30	3,3	31/07/2017 22:30	1,2
31/07/2017 16:40	6,5	31/07/2017 19:40	5,2	31/07/2017 22:40	0,8
31/07/2017 16:50	6,4	31/07/2017 19:50	4,7	31/07/2017 22:50	0,8
31/07/2017 17:00	5,4	31/07/2017 20:00	4,2	31/07/2017 23:00	0,7
31/07/2017 17:10	5,3	31/07/2017 20:10	3,6		
31/07/2017 17:20	5,9	31/07/2017 20:20	2,9		

Fecha	Velocidad	Fecha	Velocidad	Fecha	Velocidad
1/08/2017 0:00	6,1	1/08/2017 6:10	0,7	1/08/2017 12:20	4,3
1/08/2017 0:10	4,8	1/08/2017 6:20	1,1	1/08/2017 12:30	3,9
1/08/2017 0:20	5,6	1/08/2017 6:30	0,4	1/08/2017 12:40	3,7
1/08/2017 0:30	6,2	1/08/2017 6:40	0,7	1/08/2017 12:50	5,4
1/08/2017 0:40	6,1	1/08/2017 6:50	1	1/08/2017 13:00	5,7
1/08/2017 0:50	5,4	1/08/2017 7:00	1,2	1/08/2017 13:10	5,1
1/08/2017 1:00	4,8	1/08/2017 7:10	1	1/08/2017 13:20	4,5
1/08/2017 1:10	4,6	1/08/2017 7:20	0,7	1/08/2017 13:30	5,8
1/08/2017 1:20	3,3	1/08/2017 7:30	1,3	1/08/2017 13:40	4,5
1/08/2017 1:30	2,3	1/08/2017 7:40	1,1	1/08/2017 13:50	5
1/08/2017 1:40	2,1	1/08/2017 7:50	0,7	1/08/2017 14:00	4,8
1/08/2017 1:50	2	1/08/2017 8:00	0,6	1/08/2017 14:10	4,8
1/08/2017 2:00	2,3	1/08/2017 8:10	0,4	1/08/2017 14:20	5,5
1/08/2017 2:10	2,7	1/08/2017 8:20	1	1/08/2017 14:30	6,6
1/08/2017 2:20	2,6	1/08/2017 8:30	1,6	1/08/2017 14:40	5,9
1/08/2017 2:30	2	1/08/2017 8:40	1,9	1/08/2017 14:50	5
1/08/2017 2:40	1,8	1/08/2017 8:50	1,6	1/08/2017 15:00	5,3
1/08/2017 2:50	1,5	1/08/2017 9:00	2	1/08/2017 15:10	5,3
1/08/2017 3:00	2	1/08/2017 9:10	1,5	1/08/2017 15:20	5,2
1/08/2017 3:10	1,4	1/08/2017 9:20	2,1	1/08/2017 15:30	5
1/08/2017 3:20	1,5	1/08/2017 9:30	2,2	1/08/2017 15:40	4,4
1/08/2017 3:30	1	1/08/2017 9:40	2,7	1/08/2017 15:50	5,9
1/08/2017 3:40	0,4	1/08/2017 9:50	2	1/08/2017 16:00	4,9
1/08/2017 3:50	0,4	1/08/2017 10:00	2,5	1/08/2017 16:10	4,5
1/08/2017 4:00	0,6	1/08/2017 10:10	2,8	1/08/2017 16:20	5,1
1/08/2017 4:10	0,7	1/08/2017 10:20	3,1	1/08/2017 16:30	5,7
1/08/2017 4:20	0,2	1/08/2017 10:30	3,4	1/08/2017 16:40	5,7
1/08/2017 4:30	0,5	1/08/2017 10:40	4,3	1/08/2017 16:50	4,6
1/08/2017 4:40	0,4	1/08/2017 10:50	3,8	1/08/2017 17:00	5,4
1/08/2017 4:50	0,7	1/08/2017 11:00	3,3	1/08/2017 17:10	4,5
1/08/2017 5:00	1,3	1/08/2017 11:10	3,6	1/08/2017 17:20	4,6
1/08/2017 5:10	1,5	1/08/2017 11:20	3,2	1/08/2017 17:30	4
1/08/2017 5:20	0,9	1/08/2017 11:30	4,2	1/08/2017 17:40	3,6
1/08/2017 5:30	1,4	1/08/2017 11:40	4,3	1/08/2017 17:50	3,1
1/08/2017 5:40	0,5	1/08/2017 11:50	5	1/08/2017 18:00	3,5
1/08/2017 5:50	0,5	1/08/2017 12:00	5,1	1/08/2017 18:10	2,5
1/08/2017 6:00	0,7	1/08/2017 12:10	4,9	1/08/2017 18:20	2,9

Fecha	Velocidad	Fecha	Velocidad	Fecha	Velocidad
1/08/2017 18:30	2	2/08/2017 0:40	0,3	2/08/2017 6:50	2
1/08/2017 18:40	1,9	2/08/2017 0:50	0,4	2/08/2017 7:00	2,3
1/08/2017 18:50	1,8	2/08/2017 1:00	0,8	2/08/2017 7:10	2
1/08/2017 19:00	1,3	2/08/2017 1:10	1,2	2/08/2017 7:20	1,7
1/08/2017 19:10	1,1	2/08/2017 1:20	1,8	2/08/2017 7:30	2
1/08/2017 19:20	1,8	2/08/2017 1:30	1,4	2/08/2017 7:40	1,6
1/08/2017 19:30	1,9	2/08/2017 1:40	1,4	2/08/2017 7:50	1,4
1/08/2017 19:40	2,4	2/08/2017 1:50	1,4	2/08/2017 8:00	0,8
1/08/2017 19:50	2,2	2/08/2017 2:00	1,3	2/08/2017 8:10	0,8
1/08/2017 20:00	1,8	2/08/2017 2:10	0,8	2/08/2017 8:20	1,8
1/08/2017 20:10	2	2/08/2017 2:20	0,4	2/08/2017 8:30	1,3
1/08/2017 20:20	1,8	2/08/2017 2:30	0,4	2/08/2017 8:40	2,1
1/08/2017 20:30	1,9	2/08/2017 2:40	0,8	2/08/2017 8:50	1,8
1/08/2017 20:40	1,4	2/08/2017 2:50	0,4	2/08/2017 9:00	1,5
1/08/2017 20:50	1,1	2/08/2017 3:00	0,2	2/08/2017 9:10	1,2
1/08/2017 21:00	1,4	2/08/2017 3:10	0,5	2/08/2017 9:20	2
1/08/2017 21:10	1,2	2/08/2017 3:20	1,1	2/08/2017 9:30	1,2
1/08/2017 21:20	1,7	2/08/2017 3:30	0,5	2/08/2017 9:40	2
1/08/2017 21:30	1,4	2/08/2017 3:40	0,6	2/08/2017 9:50	1,4
1/08/2017 21:40	1	2/08/2017 3:50	0,5	2/08/2017 10:00	1,5
1/08/2017 21:50	1,2	2/08/2017 4:00	0,9	2/08/2017 10:10	2,1
1/08/2017 22:00	1	2/08/2017 4:10	1,1	2/08/2017 10:20	1,8
1/08/2017 22:10	0,7	2/08/2017 4:20	1,3	2/08/2017 10:30	1,5
1/08/2017 22:20	1,3	2/08/2017 4:30	0,8	2/08/2017 11:00	3,2
1/08/2017 22:30	1,3	2/08/2017 4:40	0,7	2/08/2017 11:10	4,7
1/08/2017 22:40	1,9	2/08/2017 4:50	1	2/08/2017 11:20	3,9
1/08/2017 22:50	2,1	2/08/2017 5:00	0,7	2/08/2017 11:30	4,2
1/08/2017 23:00	1,5	2/08/2017 5:10	0,5	2/08/2017 11:40	5,5
1/08/2017 23:10	2,2	2/08/2017 5:20	1,2	2/08/2017 11:50	6,4
1/08/2017 23:20	2,4	2/08/2017 5:30	2,2	2/08/2017 12:00	5,5
1/08/2017 23:30	2,1	2/08/2017 5:40	1,3	2/08/2017 12:10	6,5
1/08/2017 23:40	1,4	2/08/2017 5:50	1,8	2/08/2017 12:20	5,8
1/08/2017 23:50	1,1	2/08/2017 6:00	2,6	2/08/2017 12:30	6,8
2/08/2017 0:00	0,9	2/08/2017 6:10	2,3	2/08/2017 12:40	6,4
2/08/2017 0:10	0,4	2/08/2017 6:20	0,9	2/08/2017 12:50	6,4
2/08/2017 0:20	0,3	2/08/2017 6:30	1,5	2/08/2017 13:00	6,2
2/08/2017 0:30	0,6	2/08/2017 6:40	1,4	2/08/2017 13:10	6,8

Fecha	Velocidad	Fecha	Velocidad	Fecha	Velocidad
2/08/2017 13:20	7,1	2/08/2017 19:30	1,9	3/08/2017 1:40	1,4
2/08/2017 13:30	5,9	2/08/2017 19:40	2,2	3/08/2017 1:50	1,3
2/08/2017 13:40	6,2	2/08/2017 19:50	1,9	3/08/2017 2:00	0,8
2/08/2017 13:50	5,8	2/08/2017 20:00	2,9	3/08/2017 2:10	0,3
2/08/2017 14:00	6,5	2/08/2017 20:10	2,5	3/08/2017 2:20	0,4
2/08/2017 14:10	6,4	2/08/2017 20:20	2,5	3/08/2017 2:30	0,6
2/08/2017 14:20	6,8	2/08/2017 20:30	2,6	3/08/2017 2:40	0,6
2/08/2017 14:30	6,5	2/08/2017 20:40	2,2	3/08/2017 2:50	1
2/08/2017 14:40	6	2/08/2017 20:50	1,7	3/08/2017 3:00	0,6
2/08/2017 14:50	5,9	2/08/2017 21:00	2,2	3/08/2017 3:10	1
2/08/2017 15:00	5,7	2/08/2017 21:10	1,4	3/08/2017 3:20	1,8
2/08/2017 15:10	5,5	2/08/2017 21:20	0,7	3/08/2017 3:30	1,8
2/08/2017 15:20	5,2	2/08/2017 21:30	1	3/08/2017 3:40	0,6
2/08/2017 15:30	5,3	2/08/2017 21:40	0,8	3/08/2017 3:50	0,9
2/08/2017 15:40	6,3	2/08/2017 21:50	2	3/08/2017 4:00	0,9
2/08/2017 15:50	5,4	2/08/2017 22:00	2,1	3/08/2017 4:10	0,8
2/08/2017 16:00	5,4	2/08/2017 22:10	1,9	3/08/2017 4:20	2,1
2/08/2017 16:10	6,2	2/08/2017 22:20	1,2	3/08/2017 4:30	1,9
2/08/2017 16:20	5,6	2/08/2017 22:30	0,8	3/08/2017 4:40	1,9
2/08/2017 16:30	5,1	2/08/2017 22:40	1,5	3/08/2017 4:50	1,5
2/08/2017 16:40	4,4	2/08/2017 22:50	1,1	3/08/2017 5:00	1
2/08/2017 16:50	4,8	2/08/2017 23:00	0,8	3/08/2017 5:10	0,9
2/08/2017 17:00	4,6	2/08/2017 23:10	0,9	3/08/2017 5:20	0,9
2/08/2017 17:10	4,7	2/08/2017 23:20	0,4	3/08/2017 5:30	0,7
2/08/2017 17:20	5,1	2/08/2017 23:30	0,3	3/08/2017 5:40	1,6
2/08/2017 17:30	4,7	2/08/2017 23:40	0,7	3/08/2017 5:50	1
2/08/2017 17:40	3,7	2/08/2017 23:50	1,3	3/08/2017 6:00	1,4
2/08/2017 17:50	2,9	3/08/2017 0:00	1,2	3/08/2017 6:10	1,2
2/08/2017 18:00	3	3/08/2017 0:10	1,3	3/08/2017 6:20	0,6
2/08/2017 18:10	2,8	3/08/2017 0:20	0,9	3/08/2017 6:30	0,8
2/08/2017 18:20	2,2	3/08/2017 0:30	1	3/08/2017 6:40	1,5
2/08/2017 18:30	1,8	3/08/2017 0:40	0,5	3/08/2017 6:50	2,6
2/08/2017 18:40	1,4	3/08/2017 0:50	1,1	3/08/2017 7:00	2,7
2/08/2017 18:50	2,2	3/08/2017 1:00	1,1	3/08/2017 7:10	3,2
2/08/2017 19:00	2,4	3/08/2017 1:10	2	3/08/2017 7:20	3,2
2/08/2017 19:10	1,9	3/08/2017 1:20	1,6	3/08/2017 7:30	2,7
2/08/2017 19:20	1,1	3/08/2017 1:30	1	3/08/2017 7:40	3,9

Fecha	Velocidad	Fecha	Velocidad	Fecha	Velocidad
3/08/2017 7:50	4,3	3/08/2017 14:00	9,8	3/08/2017 20:10	7,4
3/08/2017 8:00	2,2	3/08/2017 14:10	9,3	3/08/2017 20:20	6,2
3/08/2017 8:10	1,3	3/08/2017 14:20	8,6	3/08/2017 20:30	5,4
3/08/2017 8:20	1,9	3/08/2017 14:30	8,1	3/08/2017 20:40	5,1
3/08/2017 8:30	1,7	3/08/2017 14:40	9,2	3/08/2017 20:50	6,1
3/08/2017 8:40	2,1	3/08/2017 14:50	8,3	3/08/2017 21:00	6
3/08/2017 8:50	1,6	3/08/2017 15:00	8,8	3/08/2017 21:10	5,6
3/08/2017 9:00	1,8	3/08/2017 15:10	8,7	3/08/2017 21:20	5,5
3/08/2017 9:10	3,3	3/08/2017 15:20	6,9	3/08/2017 21:30	5,2
3/08/2017 9:20	2,1	3/08/2017 15:30	6,4	3/08/2017 21:40	5,1
3/08/2017 9:30	1,5	3/08/2017 15:40	7	3/08/2017 21:50	5,5
3/08/2017 9:40	2	3/08/2017 15:50	6,1	3/08/2017 22:00	4,6
3/08/2017 9:50	1,6	3/08/2017 16:00	6,1	3/08/2017 22:10	4,1
3/08/2017 10:00	2,8	3/08/2017 16:10	6,9	3/08/2017 22:20	3,5
3/08/2017 10:10	2,8	3/08/2017 16:20	8,3	3/08/2017 22:30	4,3
3/08/2017 10:20	2,2	3/08/2017 16:30	7	3/08/2017 22:40	4,2
3/08/2017 10:30	5,1	3/08/2017 16:40	5,6	3/08/2017 22:50	5
3/08/2017 10:40	6,3	3/08/2017 16:50	6,3	3/08/2017 23:00	4,4
3/08/2017 10:50	6,3	3/08/2017 17:00	6,4	3/08/2017 23:10	3,2
3/08/2017 11:00	7,6	3/08/2017 17:10	6,4	3/08/2017 23:20	2,6
3/08/2017 11:10	6,3	3/08/2017 17:20	7,7	3/08/2017 23:30	2,4
3/08/2017 11:20	7,5	3/08/2017 17:30	6,9	3/08/2017 23:40	1,9
3/08/2017 11:30	6,9	3/08/2017 17:40	5,8	3/08/2017 23:50	0,7
3/08/2017 11:40	7,3	3/08/2017 17:50	5,1	4/08/2017 0:00	1,3
3/08/2017 11:50	7,1	3/08/2017 18:00	4,6	4/08/2017 0:10	2,5
3/08/2017 12:00	8,5	3/08/2017 18:10	4,9	4/08/2017 0:20	2,3
3/08/2017 12:10	9,1	3/08/2017 18:20	5,1	4/08/2017 0:30	2,7
3/08/2017 12:20	9,1	3/08/2017 18:30	4,8	4/08/2017 0:40	2,2
3/08/2017 12:30	10,6	3/08/2017 18:40	6,3	4/08/2017 0:50	2,1
3/08/2017 12:40	6,8	3/08/2017 18:50	6,8	4/08/2017 1:00	1,5
3/08/2017 12:50	9,7	3/08/2017 19:00	7,1	4/08/2017 1:10	1,6
3/08/2017 13:00	10,2	3/08/2017 19:10	7,1	4/08/2017 1:20	1,4
3/08/2017 13:10	10,8	3/08/2017 19:20	6,4	4/08/2017 1:30	2,3
3/08/2017 13:20	9,3	3/08/2017 19:30	6,5	4/08/2017 1:40	4,9
3/08/2017 13:30	10,4	3/08/2017 19:40	6,3	4/08/2017 1:50	7,3
3/08/2017 13:40	9,7	3/08/2017 19:50	6,5	4/08/2017 2:00	5,3
3/08/2017 13:50	9,4	3/08/2017 20:00	6,4	4/08/2017 2:10	5,5

Fecha	Velocidad	Fecha	Velocidad	Fecha	Velocidad
4/08/2017 2:20	8,3	4/08/2017 8:30	1,8	4/08/2017 14:40	9,8
4/08/2017 2:30	8,7	4/08/2017 8:40	2,2	4/08/2017 14:50	10,8
4/08/2017 2:40	7,1	4/08/2017 8:50	7,3	4/08/2017 15:00	9,1
4/08/2017 2:50	7,6	4/08/2017 9:00	7,9	4/08/2017 15:10	7,9
4/08/2017 3:00	9,3	4/08/2017 9:10	8,9	4/08/2017 15:20	11,1
4/08/2017 3:10	8,4	4/08/2017 9:20	8,6	4/08/2017 15:30	10,5
4/08/2017 3:20	8	4/08/2017 9:30	9,5	4/08/2017 15:40	11,5
4/08/2017 3:30	8,7	4/08/2017 9:40	10,4	4/08/2017 15:50	11,3
4/08/2017 3:40	9	4/08/2017 9:50	10,8	4/08/2017 16:00	11,2
4/08/2017 3:50	9,3	4/08/2017 10:00	10,5	4/08/2017 16:10	10,8
4/08/2017 4:00	9,8	4/08/2017 10:10	11,1	4/08/2017 16:20	10,7
4/08/2017 4:10	8,5	4/08/2017 10:20	8,8	4/08/2017 16:30	10,7
4/08/2017 4:20	8,6	4/08/2017 10:30	8,7	4/08/2017 16:40	10,4
4/08/2017 4:30	9,3	4/08/2017 10:40	9,8	4/08/2017 16:50	8,9
4/08/2017 4:40	9,4	4/08/2017 10:50	9,1	4/08/2017 17:00	9,7
4/08/2017 4:50	8,5	4/08/2017 11:00	8,7	4/08/2017 17:10	8,2
4/08/2017 5:00	4,6	4/08/2017 11:10	8,7	4/08/2017 17:20	9,4
4/08/2017 5:10	2,9	4/08/2017 11:20	9,5	4/08/2017 17:30	9,6
4/08/2017 5:20	2,9	4/08/2017 11:30	13,1	4/08/2017 17:40	9,4
4/08/2017 5:30	2,8	4/08/2017 11:40	12,8	4/08/2017 17:50	9
4/08/2017 5:40	2,9	4/08/2017 11:50	11,5	4/08/2017 18:00	9,6
4/08/2017 5:50	2,3	4/08/2017 12:00	12,8	4/08/2017 18:10	8,6
4/08/2017 6:00	1,1	4/08/2017 12:10	10,8	4/08/2017 18:20	8,7
4/08/2017 6:10	0,7	4/08/2017 12:20	10,5	4/08/2017 18:30	9,3
4/08/2017 6:20	2,1	4/08/2017 12:30	10,6	4/08/2017 18:40	9
4/08/2017 6:30	3	4/08/2017 12:40	11,2	4/08/2017 18:50	9,3
4/08/2017 6:40	2,5	4/08/2017 12:50	11,5	4/08/2017 19:00	9,5
4/08/2017 6:50	1,7	4/08/2017 13:00	10,7	4/08/2017 19:10	8,8
4/08/2017 7:00	3,1	4/08/2017 13:10	9,5	4/08/2017 19:20	8,7
4/08/2017 7:10	2,8	4/08/2017 13:20	9,6	4/08/2017 19:30	8,3
4/08/2017 7:20	2,1	4/08/2017 13:30	9,4	4/08/2017 19:40	9,9
4/08/2017 7:30	2,6	4/08/2017 13:40	8,3	4/08/2017 19:50	7,9
4/08/2017 7:40	2,5	4/08/2017 13:50	9,1	4/08/2017 20:00	8,9
4/08/2017 7:50	2,5	4/08/2017 14:00	8,7	4/08/2017 20:10	8,7
4/08/2017 8:00	2,2	4/08/2017 14:10	10,9	4/08/2017 20:20	8,9
4/08/2017 8:10	2,3	4/08/2017 14:20	10,3	4/08/2017 20:30	8,7
4/08/2017 8:20	1,8	4/08/2017 14:30	10	4/08/2017 20:40	9

Fecha	Velocidad	Fecha	Velocidad	Fecha	Velocidad
4/08/2017 20:50	9,3	5/08/2017 3:00	6,1	5/08/2017 9:10	3,5
4/08/2017 21:00	8,3	5/08/2017 3:10	5,9	5/08/2017 9:20	3,7
4/08/2017 21:10	8,6	5/08/2017 3:20	6,9	5/08/2017 9:30	4
4/08/2017 21:20	7,8	5/08/2017 3:30	5,3	5/08/2017 9:40	2,7
4/08/2017 21:30	8,6	5/08/2017 3:40	5,2	5/08/2017 9:50	1,6
4/08/2017 21:40	8,3	5/08/2017 3:50	5,8	5/08/2017 10:00	2,1
4/08/2017 21:50	8,2	5/08/2017 4:00	5,6	5/08/2017 10:10	2,2
4/08/2017 22:00	9	5/08/2017 4:10	4,9	5/08/2017 10:20	2,2
4/08/2017 22:10	9,6	5/08/2017 4:20	5	5/08/2017 11:10	1,8
4/08/2017 22:20	8,4	5/08/2017 4:30	4,6	5/08/2017 11:20	3,1
4/08/2017 22:30	8,8	5/08/2017 4:40	4,4	5/08/2017 11:30	5,9
4/08/2017 22:40	8,8	5/08/2017 4:50	4,3	5/08/2017 11:40	8,2
4/08/2017 22:50	9,7	5/08/2017 5:00	4,8	5/08/2017 11:50	7,8
4/08/2017 23:00	10,1	5/08/2017 5:10	5,1	5/08/2017 12:00	8,1
4/08/2017 23:10	5,6	5/08/2017 5:20	5,5	5/08/2017 12:10	8,4
4/08/2017 23:20	6,2	5/08/2017 5:30	5,8	5/08/2017 12:20	9,4
4/08/2017 23:30	6	5/08/2017 5:40	2,6	5/08/2017 12:30	8,8
4/08/2017 23:40	4,6	5/08/2017 5:50	1,4	5/08/2017 12:40	9,9
4/08/2017 23:50	2,6	5/08/2017 6:00	1,3	5/08/2017 12:50	9,9
5/08/2017 0:00	1	5/08/2017 6:10	1,3	5/08/2017 13:00	10,2
5/08/2017 0:10	3	5/08/2017 6:20	1,8	5/08/2017 13:10	9,8
5/08/2017 0:20	2,8	5/08/2017 6:30	1,7	5/08/2017 13:20	10,1
5/08/2017 0:30	3,5	5/08/2017 6:40	1,6	5/08/2017 13:30	9,6
5/08/2017 0:40	3,6	5/08/2017 6:50	2	5/08/2017 13:40	9,7
5/08/2017 0:50	3,7	5/08/2017 7:00	1,8	5/08/2017 13:50	10,8
5/08/2017 1:00	4,2	5/08/2017 7:10	1,5	5/08/2017 14:00	8,7
5/08/2017 1:10	3,4	5/08/2017 7:20	2,2	5/08/2017 14:10	9,7
5/08/2017 1:20	4,2	5/08/2017 7:30	3	5/08/2017 14:20	8
5/08/2017 1:30	3,6	5/08/2017 7:40	2,3	5/08/2017 14:30	8,5
5/08/2017 1:40	4,3	5/08/2017 7:50	2	5/08/2017 14:40	8,7
5/08/2017 1:50	4,3	5/08/2017 8:00	1,5	5/08/2017 14:50	8,8
5/08/2017 2:00	4,3	5/08/2017 8:10	2,3	5/08/2017 15:00	8,7
5/08/2017 2:10	3,3	5/08/2017 8:20	1,7	5/08/2017 15:10	10,8
5/08/2017 2:20	3,8	5/08/2017 8:30	2,2	5/08/2017 15:20	10,4
5/08/2017 2:30	5,1	5/08/2017 8:40	3,4	5/08/2017 15:30	10,2
5/08/2017 2:40	6,3	5/08/2017 8:50	2,1	5/08/2017 15:40	10,4
5/08/2017 2:50	6,1	5/08/2017 9:00	1,7	5/08/2017 15:50	9,8

Fecha	Velocidad	Fecha	Velocidad	Fecha	Velocidad
5/08/2017 16:00	10,4	5/08/2017 22:10	8,4	6/08/2017 4:20	1
5/08/2017 16:10	10,9	5/08/2017 22:20	9,4	6/08/2017 4:30	0,9
5/08/2017 16:20	11,6	5/08/2017 22:30	9,1	6/08/2017 4:40	1,2
5/08/2017 16:30	11	5/08/2017 22:40	9	6/08/2017 4:50	0,5
5/08/2017 16:40	10,4	5/08/2017 22:50	8,9	6/08/2017 5:00	0,4
5/08/2017 16:50	12	5/08/2017 23:00	6,3	6/08/2017 5:10	0,9
5/08/2017 17:00	10,9	5/08/2017 23:10	5,6	6/08/2017 5:20	0,5
5/08/2017 17:10	10,4	5/08/2017 23:20	5,3	6/08/2017 5:30	0,4
5/08/2017 17:20	9,6	5/08/2017 23:30	5,8	6/08/2017 5:40	0,3
5/08/2017 17:30	8,3	5/08/2017 23:40	5	6/08/2017 5:50	1,1
5/08/2017 17:40	8,3	5/08/2017 23:50	5,4	6/08/2017 6:00	0,9
5/08/2017 17:50	9,7	6/08/2017 0:00	5,3	6/08/2017 6:10	1,3
5/08/2017 18:00	10,1	6/08/2017 0:10	4,1	6/08/2017 6:20	1,6
5/08/2017 18:10	9,5	6/08/2017 0:20	3,7	6/08/2017 6:30	0,8
5/08/2017 18:20	10,4	6/08/2017 0:30	4	6/08/2017 6:40	0,8
5/08/2017 18:30	9	6/08/2017 0:40	3,5	6/08/2017 6:50	1
5/08/2017 18:40	8,9	6/08/2017 0:50	3,1	6/08/2017 7:00	1,3
5/08/2017 18:50	8,9	6/08/2017 1:00	1,5	6/08/2017 7:10	2,5
5/08/2017 19:00	8,8	6/08/2017 1:10	1,3	6/08/2017 7:20	1,9
5/08/2017 19:10	9	6/08/2017 1:20	0,9	6/08/2017 7:30	1,9
5/08/2017 19:20	8,8	6/08/2017 1:30	0,8	6/08/2017 7:40	2
5/08/2017 19:30	9,6	6/08/2017 1:40	1,2	6/08/2017 7:50	2,9
5/08/2017 19:40	9,6	6/08/2017 1:50	0,4	6/08/2017 8:00	2,9
5/08/2017 19:50	6,5	6/08/2017 2:00	1	6/08/2017 8:10	3,3
5/08/2017 20:00	6,4	6/08/2017 2:10	1,4	6/08/2017 8:20	3,2
5/08/2017 20:10	6,9	6/08/2017 2:20	1,9	6/08/2017 8:40	3,5
5/08/2017 20:20	5,9	6/08/2017 2:30	1,1	6/08/2017 8:50	5,4
5/08/2017 20:30	6,7	6/08/2017 2:40	0,7	6/08/2017 9:00	6,7
5/08/2017 20:40	6,3	6/08/2017 2:50	0,9	6/08/2017 9:10	7,5
5/08/2017 20:50	6,5	6/08/2017 3:00	0,9	6/08/2017 9:20	7,7
5/08/2017 21:00	6,6	6/08/2017 3:10	1,2	6/08/2017 9:30	7,6
5/08/2017 21:10	7,6	6/08/2017 3:20	1	6/08/2017 9:40	8
5/08/2017 21:20	7,7	6/08/2017 3:30	0,5	6/08/2017 9:50	8,9
5/08/2017 21:30	9	6/08/2017 3:40	0,2	6/08/2017 10:00	8,1
5/08/2017 21:40	8	6/08/2017 3:50	0,4	6/08/2017 10:10	9,5
5/08/2017 21:50	7,3	6/08/2017 4:00	0,7	6/08/2017 10:20	9,1
5/08/2017 22:00	7,4	6/08/2017 4:10	1,4	6/08/2017 10:30	9,4

Fecha	Velocidad	Fecha	Velocidad	Fecha	Velocidad
6/08/2017 10:40	8	6/08/2017 17:30	2,5	6/08/2017 23:40	5,1
6/08/2017 10:50	7,5	6/08/2017 17:40	2,8	6/08/2017 23:50	5,6
6/08/2017 11:00	8	6/08/2017 17:50	2,6	7/08/2017 0:00	5,3
6/08/2017 11:10	7,9	6/08/2017 18:00	2,6	7/08/2017 0:10	5,1
6/08/2017 11:20	7,1	6/08/2017 18:10	3	7/08/2017 0:20	5,5
6/08/2017 11:30	8,1	6/08/2017 18:20	2,9	7/08/2017 0:30	5,8
6/08/2017 11:40	7,2	6/08/2017 18:30	2	7/08/2017 0:40	6,6
6/08/2017 11:50	7,6	6/08/2017 18:40	1,6	7/08/2017 0:50	6,2
6/08/2017 12:00	7,6	6/08/2017 18:50	2,7	7/08/2017 1:00	5,8
6/08/2017 12:50	8,2	6/08/2017 19:00	3,2	7/08/2017 1:10	5,2
6/08/2017 13:00	8,4	6/08/2017 19:10	3,1	7/08/2017 1:20	5,7
6/08/2017 13:10	7,9	6/08/2017 19:20	4,3	7/08/2017 1:30	6,6
6/08/2017 13:20	7,6	6/08/2017 19:30	4,6	7/08/2017 1:40	6,8
6/08/2017 13:30	7,8	6/08/2017 19:40	5	7/08/2017 1:50	6,7
6/08/2017 13:40	9	6/08/2017 19:50	5,7	7/08/2017 2:00	6,2
6/08/2017 13:50	7,9	6/08/2017 20:00	4,8	7/08/2017 2:10	4,3
6/08/2017 14:00	5	6/08/2017 20:10	4,8	7/08/2017 2:20	3,7
6/08/2017 14:10	5,6	6/08/2017 20:20	4,3	7/08/2017 2:30	3,6
6/08/2017 14:20	5,5	6/08/2017 20:30	4,1	7/08/2017 2:40	6,2
6/08/2017 14:30	5,9	6/08/2017 20:40	3,5	7/08/2017 2:50	7,4
6/08/2017 14:40	7,2	6/08/2017 20:50	4,1	7/08/2017 3:00	5,9
6/08/2017 14:50	8,5	6/08/2017 21:00	4,1	7/08/2017 3:10	5,2
6/08/2017 15:00	6,7	6/08/2017 21:10	4,1	7/08/2017 3:20	5,8
6/08/2017 15:10	8,8	6/08/2017 21:20	4,1	7/08/2017 3:30	6
6/08/2017 15:20	7,6	6/08/2017 21:30	3,8	7/08/2017 3:40	4,5
6/08/2017 15:30	8,2	6/08/2017 21:40	3,8	7/08/2017 3:50	5,1
6/08/2017 15:40	9,6	6/08/2017 21:50	4	7/08/2017 4:00	4,2
6/08/2017 15:50	8,6	6/08/2017 22:00	4,5	7/08/2017 4:10	4,3
6/08/2017 16:00	7,4	6/08/2017 22:10	4,1	7/08/2017 4:20	4,5
6/08/2017 16:10	8	6/08/2017 22:20	4,6	7/08/2017 4:30	3,8
6/08/2017 16:20	9,2	6/08/2017 22:30	3,6	7/08/2017 4:40	5
6/08/2017 16:30	7,1	6/08/2017 22:40	2,3	7/08/2017 4:50	5
6/08/2017 16:40	6,3	6/08/2017 22:50	1,5	7/08/2017 5:00	4
6/08/2017 16:50	5,6	6/08/2017 23:00	2,6	7/08/2017 5:10	4,2
6/08/2017 17:00	4,9	6/08/2017 23:10	3,2	7/08/2017 5:20	5,7
6/08/2017 17:10	3	6/08/2017 23:20	3,2	7/08/2017 5:30	6,3
6/08/2017 17:20	3,5	6/08/2017 23:30	3,8	7/08/2017 5:40	6,6

Fecha	Velocidad	Fecha	Velocidad	Fecha	Velocidad
7/08/2017 5:50	6,3	7/08/2017 12:00	9,9	7/08/2017 18:30	8,1
7/08/2017 6:00	5,7	7/08/2017 12:10	7,8	7/08/2017 18:40	6,6
7/08/2017 6:10	5,5	7/08/2017 12:20	9,4	7/08/2017 18:50	7,5
7/08/2017 6:20	4,1	7/08/2017 12:30	8,1	7/08/2017 19:00	6,1
7/08/2017 6:30	4,6	7/08/2017 12:40	9,6	7/08/2017 19:10	5,6
7/08/2017 6:40	5,4	7/08/2017 12:50	7,8	7/08/2017 19:20	7,3
7/08/2017 6:50	5,5	7/08/2017 13:00	8,8	7/08/2017 19:30	7,5
7/08/2017 7:00	4,7	7/08/2017 13:10	7,9	7/08/2017 19:40	6,2
7/08/2017 7:10	4	7/08/2017 13:20	7,7	7/08/2017 19:50	5,8
7/08/2017 7:20	4,1	7/08/2017 13:30	7,2	7/08/2017 20:00	7,5
7/08/2017 7:30	5,6	7/08/2017 13:40	7,2	7/08/2017 20:10	6,7
7/08/2017 7:40	5,3	7/08/2017 13:50	7,5	7/08/2017 20:20	8,5
7/08/2017 7:50	6,9	7/08/2017 14:00	8,2	7/08/2017 20:30	7,3
7/08/2017 8:00	9	7/08/2017 14:30	4,9	7/08/2017 20:40	8,2
7/08/2017 8:10	9,5	7/08/2017 14:40	4,2	7/08/2017 20:50	7,8
7/08/2017 8:20	11,7	7/08/2017 14:50	6,1	7/08/2017 21:00	8
7/08/2017 8:30	11,5	7/08/2017 15:00	6,3	7/08/2017 21:10	7,1
7/08/2017 8:40	11,3	7/08/2017 15:10	6,6	7/08/2017 21:20	6,1
7/08/2017 8:50	12	7/08/2017 15:20	6	7/08/2017 21:30	4,4
7/08/2017 9:00	10,4	7/08/2017 15:30	6,9	7/08/2017 21:40	5,3
7/08/2017 9:10	11,6	7/08/2017 15:40	6	7/08/2017 21:50	5,1
7/08/2017 9:20	9,1	7/08/2017 15:50	5,8	7/08/2017 22:00	4,9
7/08/2017 9:30	7,6	7/08/2017 16:00	5,6	7/08/2017 22:10	5,9
7/08/2017 9:40	7,5	7/08/2017 16:10	4,6	7/08/2017 22:20	7,2
7/08/2017 9:50	8,1	7/08/2017 16:20	4,9	7/08/2017 22:30	7,6
7/08/2017 10:00	7,8	7/08/2017 16:30	3,6	7/08/2017 22:40	7,1
7/08/2017 10:10	8,3	7/08/2017 16:40	3,8	7/08/2017 22:50	6,8
7/08/2017 10:20	9,1	7/08/2017 16:50	3,3	7/08/2017 23:00	6,8
7/08/2017 10:30	8,5	7/08/2017 17:00	2,5	7/08/2017 23:10	6,3
7/08/2017 10:40	10	7/08/2017 17:10	5,6	7/08/2017 23:20	5,6
7/08/2017 10:50	9,8	7/08/2017 17:20	6,4	7/08/2017 23:30	5,8
7/08/2017 11:00	8,7	7/08/2017 17:30	5,9	7/08/2017 23:40	6
7/08/2017 11:10	9,8	7/08/2017 17:40	5,3	7/08/2017 23:50	5,8
7/08/2017 11:20	9,9	7/08/2017 17:50	5,5	8/08/2017 0:00	6
7/08/2017 11:30	10,4	7/08/2017 18:00	6,1	8/08/2017 0:10	6,1
7/08/2017 11:40	9,7	7/08/2017 18:10	3,9	8/08/2017 0:20	5,3
7/08/2017 11:50	10,3	7/08/2017 18:20	5,4	8/08/2017 0:30	5,4

Fecha	Velocidad	Fecha	Velocidad	Fecha	Velocidad
8/08/2017 0:40	5,2	8/08/2017 6:50	7,5	8/08/2017 14:00	9,5
8/08/2017 0:50	5,7	8/08/2017 7:00	6,8	8/08/2017 14:10	10,8
8/08/2017 1:00	6	8/08/2017 7:10	6,2	8/08/2017 14:20	8
8/08/2017 1:10	6,3	8/08/2017 7:20	6	8/08/2017 14:30	8,9
8/08/2017 1:20	6,6	8/08/2017 7:30	6,8	8/08/2017 14:40	7,5
8/08/2017 1:30	6,1	8/08/2017 7:40	6,3	8/08/2017 14:50	6,5
8/08/2017 1:40	5,6	8/08/2017 7:50	7,2	8/08/2017 15:00	6,7
8/08/2017 1:50	6,1	8/08/2017 8:00	7,3	8/08/2017 15:10	6,8
8/08/2017 2:00	5,7	8/08/2017 8:10	6,5	8/08/2017 15:20	7,8
8/08/2017 2:10	5,9	8/08/2017 8:20	8,7	8/08/2017 15:30	8,4
8/08/2017 2:20	5,9	8/08/2017 8:30	9,4	8/08/2017 15:40	8,4
8/08/2017 2:30	6	8/08/2017 8:40	8,6	8/08/2017 15:50	7,6
8/08/2017 2:40	5,8	8/08/2017 8:50	8,1	8/08/2017 16:00	8,2
8/08/2017 2:50	6,4	8/08/2017 9:00	8,4	8/08/2017 16:10	7,4
8/08/2017 3:00	5,7	8/08/2017 9:10	8,5	8/08/2017 16:20	6,8
8/08/2017 3:10	6,9	8/08/2017 9:20	9,5	8/08/2017 16:30	7
8/08/2017 3:20	7,3	8/08/2017 9:30	8,5	8/08/2017 16:40	6,5
8/08/2017 3:30	6,8	8/08/2017 9:40	8	8/08/2017 16:50	5
8/08/2017 3:40	6,4	8/08/2017 9:50	7,1	8/08/2017 17:00	6,5
8/08/2017 3:50	7,3	8/08/2017 10:00	6,9	8/08/2017 17:10	7,1
8/08/2017 4:00	7,8	8/08/2017 11:10	11,7	8/08/2017 17:20	6,6
8/08/2017 4:10	7,8	8/08/2017 11:20	10,1	8/08/2017 17:30	4,8
8/08/2017 4:20	6,5	8/08/2017 11:30	10,9	8/08/2017 17:40	4,6
8/08/2017 4:30	6,5	8/08/2017 11:40	8,6	8/08/2017 17:50	5,1
8/08/2017 4:40	7,3	8/08/2017 11:50	8	8/08/2017 18:00	4,9
8/08/2017 4:50	6,9	8/08/2017 12:00	8,6	8/08/2017 18:10	2,9
8/08/2017 5:00	6,9	8/08/2017 12:10	8,8	8/08/2017 18:20	2,7
8/08/2017 5:10	7,5	8/08/2017 12:20	8,3	8/08/2017 18:30	1,8
8/08/2017 5:20	7	8/08/2017 12:30	8,7	8/08/2017 18:40	1,5
8/08/2017 5:30	6,1	8/08/2017 12:40	9,2	8/08/2017 18:50	3,1
8/08/2017 5:40	8,2	8/08/2017 12:50	7,8	8/08/2017 19:00	3,4
8/08/2017 5:50	6,7	8/08/2017 13:00	8,7	8/08/2017 19:10	4,5
8/08/2017 6:00	6,4	8/08/2017 13:10	9	8/08/2017 19:20	4,3
8/08/2017 6:10	6,9	8/08/2017 13:20	9,5	8/08/2017 19:30	5,7
8/08/2017 6:20	7,4	8/08/2017 13:30	8,5	8/08/2017 19:40	6,2
8/08/2017 6:30	8	8/08/2017 13:40	8,7	8/08/2017 19:50	8
8/08/2017 6:40	8,8	8/08/2017 13:50	10	8/08/2017 20:00	8,4

Fecha	Velocidad	Fecha	Velocidad	Fecha	Velocidad
8/08/2017 20:10	8,8	9/08/2017 2:20	7,6	9/08/2017 8:30	8,6
8/08/2017 20:20	9,2	9/08/2017 2:30	7,5	9/08/2017 8:40	9,4
8/08/2017 20:30	8,3	9/08/2017 2:40	5,5	9/08/2017 8:50	10,5
8/08/2017 20:40	8,3	9/08/2017 2:50	5,9	9/08/2017 9:00	10,6
8/08/2017 20:50	8,5	9/08/2017 3:00	7,4	9/08/2017 9:10	12,3
8/08/2017 21:00	9,2	9/08/2017 3:10	6,4	9/08/2017 9:20	9,7
8/08/2017 21:10	9	9/08/2017 3:20	7,6	9/08/2017 9:30	9,8
8/08/2017 21:20	9,6	9/08/2017 3:30	7,7	9/08/2017 9:40	8,7
8/08/2017 21:30	9,5	9/08/2017 3:40	8,3	9/08/2017 9:50	10,2
8/08/2017 21:40	9,7	9/08/2017 3:50	7,6	9/08/2017 10:00	9,9
8/08/2017 21:50	9,6	9/08/2017 4:00	7,3	9/08/2017 10:10	10,2
8/08/2017 22:00	9,2	9/08/2017 4:10	7,4	9/08/2017 10:20	10,8
8/08/2017 22:10	9	9/08/2017 4:20	7,8	9/08/2017 10:30	8,1
8/08/2017 22:20	9,3	9/08/2017 4:30	6,8	9/08/2017 10:40	8,5
8/08/2017 22:30	8,9	9/08/2017 4:40	6,9	9/08/2017 10:50	9
8/08/2017 22:40	9,1	9/08/2017 4:50	6,9	9/08/2017 11:00	10,8
8/08/2017 22:50	9,1	9/08/2017 5:00	7	9/08/2017 11:10	9,9
8/08/2017 23:00	8,5	9/08/2017 5:10	7,4	9/08/2017 11:20	9,9
8/08/2017 23:10	8,3	9/08/2017 5:20	9,5	9/08/2017 11:30	12
8/08/2017 23:20	8,5	9/08/2017 5:30	8	9/08/2017 11:40	12,8
8/08/2017 23:30	7,6	9/08/2017 5:40	7,1	9/08/2017 11:50	13,3
8/08/2017 23:40	8,4	9/08/2017 5:50	8,5	9/08/2017 12:00	10,9
8/08/2017 23:50	7,8	9/08/2017 6:00	9,3	9/08/2017 12:10	10,4
9/08/2017 0:00	8,4	9/08/2017 6:10	8,6	9/08/2017 12:20	9,9
9/08/2017 0:10	9,6	9/08/2017 6:20	9,9	9/08/2017 12:30	9,9
9/08/2017 0:20	9,4	9/08/2017 6:30	11,2	9/08/2017 12:40	11,4
9/08/2017 0:30	7,5	9/08/2017 6:40	10,6	9/08/2017 12:50	10,1
9/08/2017 0:40	6,8	9/08/2017 6:50	12,2	9/08/2017 13:00	10,6
9/08/2017 0:50	7,7	9/08/2017 7:00	13,9	9/08/2017 13:10	9,2
9/08/2017 1:00	7,9	9/08/2017 7:10	13,4	9/08/2017 13:20	9,8
9/08/2017 1:10	7,1	9/08/2017 7:20	11,6	9/08/2017 13:30	11,2
9/08/2017 1:20	6,8	9/08/2017 7:30	12,1	9/08/2017 13:40	8,4
9/08/2017 1:30	5,7	9/08/2017 7:40	10,8	9/08/2017 13:50	9,3
9/08/2017 1:40	8,2	9/08/2017 7:50	10,4	9/08/2017 14:00	8,7
9/08/2017 1:50	7,7	9/08/2017 8:00	7,7	9/08/2017 14:10	9,3
9/08/2017 2:00	6,1	9/08/2017 8:10	7,9	9/08/2017 14:20	10,7
9/08/2017 2:10	6,9	9/08/2017 8:20	8,8	9/08/2017 14:30	10,5

Fecha	Velocidad	Fecha	Velocidad	Fecha	Velocidad
9/08/2017 14:40	10,7	9/08/2017 20:50	1	10/08/2017 3:00	0,3
9/08/2017 14:50	10,1	9/08/2017 21:00	2	10/08/2017 3:10	0,4
9/08/2017 15:00	11,1	9/08/2017 21:10	1,8	10/08/2017 3:20	0,8
9/08/2017 15:10	8,3	9/08/2017 21:20	0,8	10/08/2017 3:30	0,7
9/08/2017 15:20	9,8	9/08/2017 21:30	1,3	10/08/2017 3:40	1,1
9/08/2017 15:30	9,9	9/08/2017 21:40	1	10/08/2017 3:50	1
9/08/2017 15:40	8,6	9/08/2017 21:50	1,2	10/08/2017 4:00	1
9/08/2017 15:50	9,8	9/08/2017 22:00	2,6	10/08/2017 4:10	0,8
9/08/2017 16:00	8,2	9/08/2017 22:10	3,2	10/08/2017 4:20	0,9
9/08/2017 16:10	8,2	9/08/2017 22:20	2,4	10/08/2017 4:30	0,5
9/08/2017 16:20	8,4	9/08/2017 22:30	1,6	10/08/2017 4:40	0,6
9/08/2017 16:30	6,9	9/08/2017 22:40	1,7	10/08/2017 4:50	0,4
9/08/2017 16:40	7,6	9/08/2017 22:50	2,1	10/08/2017 5:00	0,9
9/08/2017 16:50	7	9/08/2017 23:00	1,1	10/08/2017 5:10	1
9/08/2017 17:00	7,5	9/08/2017 23:10	1,1	10/08/2017 5:20	1,1
9/08/2017 17:10	8,4	9/08/2017 23:20	0,3	10/08/2017 5:30	0,6
9/08/2017 17:20	9,1	9/08/2017 23:30	0,6	10/08/2017 5:40	0,8
9/08/2017 17:30	9,4	9/08/2017 23:40	0,5	10/08/2017 5:50	0,8
9/08/2017 17:40	4,7	9/08/2017 23:50	0,9	10/08/2017 6:00	0,7
9/08/2017 17:50	2,7	10/08/2017 0:00	0,8	10/08/2017 6:10	0,8
9/08/2017 18:00	4,2	10/08/2017 0:10	1,3	10/08/2017 6:20	0,9
9/08/2017 18:10	5,7	10/08/2017 0:20	0,7	10/08/2017 6:30	0,9
9/08/2017 18:20	5,5	10/08/2017 0:30	2,1	10/08/2017 6:40	0,9
9/08/2017 18:30	5,3	10/08/2017 0:40	1,8	10/08/2017 6:50	0,5
9/08/2017 18:40	3,8	10/08/2017 0:50	1,4	10/08/2017 7:00	0,3
9/08/2017 18:50	2,8	10/08/2017 1:00	0,6	10/08/2017 7:10	0,4
9/08/2017 19:00	2,1	10/08/2017 1:10	0,6	10/08/2017 7:20	0,7
9/08/2017 19:10	1,5	10/08/2017 1:20	0,9	10/08/2017 7:30	1,1
9/08/2017 19:20	1	10/08/2017 1:30	1	10/08/2017 7:40	0,6
9/08/2017 19:30	0,7	10/08/2017 1:40	0,8	10/08/2017 7:50	1,7
9/08/2017 19:40	0,9	10/08/2017 1:50	0,7	10/08/2017 8:00	2
9/08/2017 19:50	1,4	10/08/2017 2:00	1	10/08/2017 8:10	2,1
9/08/2017 20:00	1	10/08/2017 2:10	1,6	10/08/2017 8:20	1,4
9/08/2017 20:10	2,1	10/08/2017 2:20	1,9	10/08/2017 8:30	1,4
9/08/2017 20:20	2,2	10/08/2017 2:30	2,4	10/08/2017 8:40	1,2
9/08/2017 20:30	1,9	10/08/2017 2:40	1,5	10/08/2017 8:50	0,9
9/08/2017 20:40	0,5	10/08/2017 2:50	0,7	10/08/2017 9:00	1,9

Fecha	Velocidad	Fecha	Velocidad	Fecha	Velocidad
10/08/2017 9:10	1	10/08/2017 15:20	4,8	10/08/2017 21:30	2,8
10/08/2017 9:20	1,3	10/08/2017 15:30	4,5	10/08/2017 21:40	2,8
10/08/2017 9:30	1	10/08/2017 15:40	4,1	10/08/2017 21:50	2,4
10/08/2017 9:40	1,2	10/08/2017 15:50	3,2	10/08/2017 22:00	2,4
10/08/2017 9:50	1,6	10/08/2017 16:00	3,3	10/08/2017 22:10	2
10/08/2017 10:00	1,9	10/08/2017 16:10	3,9	10/08/2017 22:20	1,6
10/08/2017 10:10	2,3	10/08/2017 16:20	3,3	10/08/2017 22:30	2,2
10/08/2017 10:20	1,1	10/08/2017 16:30	3,7	10/08/2017 22:40	3,5
10/08/2017 10:30	1,3	10/08/2017 16:40	4,1	10/08/2017 22:50	3,8
10/08/2017 10:40	1,8	10/08/2017 16:50	4,1	10/08/2017 23:00	3,4
10/08/2017 10:50	1,3	10/08/2017 17:00	4,8	10/08/2017 23:10	2,9
10/08/2017 11:00	1,9	10/08/2017 17:10	3,7	10/08/2017 23:20	1,7
10/08/2017 11:10	0,9	10/08/2017 17:20	3,6	10/08/2017 23:30	1,6
10/08/2017 11:20	1,8	10/08/2017 17:30	2,7	10/08/2017 23:40	1,5
10/08/2017 11:30	2,1	10/08/2017 17:40	2,6	10/08/2017 23:50	1,4
10/08/2017 11:40	6,3	10/08/2017 17:50	3	11/08/2017 0:00	3,7
10/08/2017 11:50	7,3	10/08/2017 18:00	3,4	11/08/2017 0:10	5,1
10/08/2017 12:00	7	10/08/2017 18:10	4,5	11/08/2017 0:20	5,4
10/08/2017 12:10	7,9	10/08/2017 18:20	3,5	11/08/2017 0:30	4,9
10/08/2017 12:20	7,4	10/08/2017 18:30	5,2	11/08/2017 0:40	5,7
10/08/2017 12:30	5,2	10/08/2017 18:40	7	11/08/2017 0:50	4,7
10/08/2017 12:40	7,4	10/08/2017 18:50	8,5	11/08/2017 1:00	3,6
10/08/2017 12:50	8,1	10/08/2017 19:00	9,2	11/08/2017 1:10	2,1
10/08/2017 13:00	6,5	10/08/2017 19:10	6,5	11/08/2017 1:20	1,1
10/08/2017 13:10	6,5	10/08/2017 19:20	5,6	11/08/2017 1:30	1,3
10/08/2017 13:20	4,6	10/08/2017 19:30	6	11/08/2017 1:40	0,4
10/08/2017 13:30	3,6	10/08/2017 19:40	3,8	11/08/2017 1:50	1
10/08/2017 13:40	2,5	10/08/2017 19:50	2,2	11/08/2017 2:00	1,1
10/08/2017 13:50	4,6	10/08/2017 20:00	2,1	11/08/2017 2:10	0,4
10/08/2017 14:00	4,1	10/08/2017 20:10	4	11/08/2017 2:20	1,6
10/08/2017 14:10	2,6	10/08/2017 20:20	3,9	11/08/2017 2:30	1,4
10/08/2017 14:20	2,1	10/08/2017 20:30	4,8	11/08/2017 2:40	0,9
10/08/2017 14:30	1,6	10/08/2017 20:40	4	11/08/2017 2:50	1,9
10/08/2017 14:40	1,8	10/08/2017 20:50	3,2	11/08/2017 3:00	1,3
10/08/2017 14:50	2,9	10/08/2017 21:00	2,8	11/08/2017 3:10	1,6
10/08/2017 15:00	5,8	10/08/2017 21:10	2,8	11/08/2017 3:20	1,6
10/08/2017 15:10	5,5	10/08/2017 21:20	3	11/08/2017 3:30	1,4

Fecha	Velocidad	Fecha	Velocidad	Fecha	Velocidad
11/08/2017 3:40	1,4	11/08/2017 9:50	11,1	11/08/2017 16:00	3,6
11/08/2017 3:50	1,4	11/08/2017 10:00	11,4	11/08/2017 16:10	4,9
11/08/2017 4:00	0,8	11/08/2017 10:10	12	11/08/2017 16:20	3,4
11/08/2017 4:10	1,1	11/08/2017 10:20	11	11/08/2017 16:30	2,7
11/08/2017 4:20	1,2	11/08/2017 10:30	10	11/08/2017 16:40	3,2
11/08/2017 4:30	1	11/08/2017 10:40	10,9	11/08/2017 16:50	3,8
11/08/2017 4:40	1,3	11/08/2017 10:50	10,8	11/08/2017 17:00	4,6
11/08/2017 4:50	1,8	11/08/2017 11:00	9	11/08/2017 17:10	3,7
11/08/2017 5:00	2,4	11/08/2017 11:10	9,7	11/08/2017 17:20	5,6
11/08/2017 5:10	2,3	11/08/2017 11:20	9,9	11/08/2017 17:30	4,7
11/08/2017 5:20	1,6	11/08/2017 11:30	9,9	11/08/2017 17:40	4,6
11/08/2017 5:30	1,3	11/08/2017 11:40	8,8	11/08/2017 17:50	4,5
11/08/2017 5:40	0,8	11/08/2017 11:50	9,3	11/08/2017 18:00	4,9
11/08/2017 5:50	0,8	11/08/2017 12:00	11	11/08/2017 18:10	2,8
11/08/2017 6:00	1,5	11/08/2017 12:10	9	11/08/2017 18:20	3,5
11/08/2017 6:10	0,4	11/08/2017 12:20	8,1	11/08/2017 18:30	2,1
11/08/2017 6:20	0,7	11/08/2017 12:30	9,2	11/08/2017 18:40	1,6
11/08/2017 6:30	0,9	11/08/2017 12:40	10	11/08/2017 18:50	1,7
11/08/2017 6:40	1,2	11/08/2017 12:50	9,3	11/08/2017 19:00	1,3
11/08/2017 6:50	1,1	11/08/2017 13:00	7,5	11/08/2017 19:10	1,1
11/08/2017 7:00	0,8	11/08/2017 13:10	8,8	11/08/2017 19:20	1,2
11/08/2017 7:10	2,1	11/08/2017 13:20	7,6	11/08/2017 19:30	1,1
11/08/2017 7:20	5	11/08/2017 13:30	8,7	11/08/2017 19:40	0,8
11/08/2017 7:30	8,2	11/08/2017 13:40	9,2	11/08/2017 19:50	1,6
11/08/2017 7:40	8,5	11/08/2017 13:50	8,4	11/08/2017 20:00	1,5
11/08/2017 7:50	8,7	11/08/2017 14:00	8	11/08/2017 20:10	0,9
11/08/2017 8:00	7,6	11/08/2017 14:10	6,4	11/08/2017 20:20	1,4
11/08/2017 8:10	7,8	11/08/2017 14:20	5,6	11/08/2017 20:30	1,5
11/08/2017 8:20	8,5	11/08/2017 14:30	3,4	11/08/2017 20:40	1,5
11/08/2017 8:30	7,1	11/08/2017 14:40	5,6	11/08/2017 20:50	1,1
11/08/2017 8:40	8,5	11/08/2017 14:50	6,1	11/08/2017 21:00	0,5
11/08/2017 8:50	8,4	11/08/2017 15:00	6,3	11/08/2017 21:10	1,7
11/08/2017 9:00	8,9	11/08/2017 15:10	4,7	11/08/2017 21:20	1,3
11/08/2017 9:10	10,2	11/08/2017 15:20	5,1	11/08/2017 21:30	1,4
11/08/2017 9:20	10,7	11/08/2017 15:30	5,5	11/08/2017 21:40	1,8
11/08/2017 9:30	9,6	11/08/2017 15:40	3	11/08/2017 21:50	1,8
11/08/2017 9:40	10,1	11/08/2017 15:50	2,5	11/08/2017 22:00	1,7

Fecha	Velocidad	Fecha	Velocidad	Fecha	Velocidad
11/08/2017 22:10	1,8	12/08/2017 4:20	6,5	12/08/2017 10:30	7,3
11/08/2017 22:20	2,5	12/08/2017 4:30	4,8	12/08/2017 10:40	5,4
11/08/2017 22:30	2	12/08/2017 4:40	5,5	12/08/2017 10:50	5,2
11/08/2017 22:40	2,2	12/08/2017 4:50	7,5	12/08/2017 11:00	7,9
11/08/2017 22:50	2,6	12/08/2017 5:00	6,1	12/08/2017 11:10	9
11/08/2017 23:00	2,1	12/08/2017 5:10	7,3	12/08/2017 11:20	8,3
11/08/2017 23:10	2,3	12/08/2017 5:20	5,4	12/08/2017 11:30	9,1
11/08/2017 23:20	1,6	12/08/2017 5:30	4,5	12/08/2017 11:40	8,7
11/08/2017 23:30	1	12/08/2017 5:40	4,3	12/08/2017 11:50	8,5
11/08/2017 23:40	1	12/08/2017 5:50	4,9	12/08/2017 12:00	9,6
11/08/2017 23:50	1,4	12/08/2017 6:00	5	12/08/2017 12:10	9,1
12/08/2017 0:00	1,3	12/08/2017 6:10	5,2	12/08/2017 12:20	8,7
12/08/2017 0:10	1,1	12/08/2017 6:20	6,1	12/08/2017 12:30	7,4
12/08/2017 0:20	1,7	12/08/2017 6:30	5	12/08/2017 12:40	6,7
12/08/2017 0:30	1,2	12/08/2017 6:40	5,2	12/08/2017 12:50	5,5
12/08/2017 0:40	1,3	12/08/2017 6:50	6	12/08/2017 13:00	5,2
12/08/2017 0:50	1,7	12/08/2017 7:00	6,2	12/08/2017 13:10	4,9
12/08/2017 1:00	0,8	12/08/2017 7:10	6	12/08/2017 13:20	4,6
12/08/2017 1:10	1,6	12/08/2017 7:20	9,4	12/08/2017 13:30	5,5
12/08/2017 1:20	1,3	12/08/2017 7:30	9,2	12/08/2017 13:40	5,9
12/08/2017 1:30	1,8	12/08/2017 7:40	9,8	12/08/2017 13:50	5,7
12/08/2017 1:40	3,3	12/08/2017 7:50	9,2	12/08/2017 14:00	5,2
12/08/2017 1:50	4,4	12/08/2017 8:00	7,6	12/08/2017 14:10	5,1
12/08/2017 2:00	4,4	12/08/2017 8:10	6	12/08/2017 14:20	7,7
12/08/2017 2:10	4	12/08/2017 8:20	7,3	12/08/2017 14:30	6,9
12/08/2017 2:20	4,3	12/08/2017 8:30	5,5	12/08/2017 14:40	6,3
12/08/2017 2:30	3,5	12/08/2017 8:40	4,8	12/08/2017 14:50	5,5
12/08/2017 2:40	3,7	12/08/2017 8:50	4,5	12/08/2017 15:00	2,7
12/08/2017 2:50	4	12/08/2017 9:00	4,7	12/08/2017 15:10	3,1
12/08/2017 3:00	5,6	12/08/2017 9:10	4,7	12/08/2017 15:20	4,4
12/08/2017 3:10	6,3	12/08/2017 9:20	4,2	12/08/2017 15:30	7,5
12/08/2017 3:20	6,7	12/08/2017 9:30	4,1	12/08/2017 15:40	7
12/08/2017 3:30	7	12/08/2017 9:40	4,9	12/08/2017 15:50	6,7
12/08/2017 3:40	7,9	12/08/2017 9:50	7,3	12/08/2017 16:00	8
12/08/2017 3:50	7	12/08/2017 10:00	7,2	12/08/2017 16:10	7,4
12/08/2017 4:00	6,3	12/08/2017 10:10	5,5	12/08/2017 16:20	6,6
12/08/2017 4:10	6,5	12/08/2017 10:20	6,3	12/08/2017 16:30	6,7

Fecha	Velocidad	Fecha	Velocidad	Fecha	Velocidad
12/08/2017 16:40	4	12/08/2017 22:50	3,3	13/08/2017 5:00	0,6
12/08/2017 16:50	2,9	12/08/2017 23:00	1,8	13/08/2017 5:10	1,6
12/08/2017 17:00	3,9	12/08/2017 23:10	0,9	13/08/2017 5:20	1,4
12/08/2017 17:10	3,5	12/08/2017 23:20	0,8	13/08/2017 5:30	1
12/08/2017 17:20	3,9	12/08/2017 23:30	0,7	13/08/2017 5:40	0,7
12/08/2017 17:30	3,4	12/08/2017 23:40	0,3	13/08/2017 5:50	0,4
12/08/2017 17:40	2,5	12/08/2017 23:50	0,8	13/08/2017 6:00	0,6
12/08/2017 17:50	2,4	13/08/2017 0:00	1,1	13/08/2017 6:10	0,6
12/08/2017 18:00	3,4	13/08/2017 0:10	1,3	13/08/2017 6:20	1,1
12/08/2017 18:10	3,3	13/08/2017 0:20	1,6	13/08/2017 6:30	1,1
12/08/2017 18:20	2,9	13/08/2017 0:30	1,7	13/08/2017 6:40	1,1
12/08/2017 18:30	3	13/08/2017 0:40	2,4	13/08/2017 6:50	1,2
12/08/2017 18:40	2,7	13/08/2017 0:50	1,8	13/08/2017 7:00	2,3
12/08/2017 18:50	1,8	13/08/2017 1:00	2,5	13/08/2017 7:10	1,7
12/08/2017 19:00	1,1	13/08/2017 1:10	2,7	13/08/2017 7:20	1,6
12/08/2017 19:10	0,8	13/08/2017 1:20	2,7	13/08/2017 7:30	2,3
12/08/2017 19:20	0,9	13/08/2017 1:30	3,1	13/08/2017 7:40	0,9
12/08/2017 19:30	1,1	13/08/2017 1:40	3,1	13/08/2017 7:50	1,5
12/08/2017 19:40	1,7	13/08/2017 1:50	3,3	13/08/2017 8:10	3,3
12/08/2017 19:50	1,4	13/08/2017 2:00	2,1	13/08/2017 8:20	2,8
12/08/2017 20:00	1,1	13/08/2017 2:10	0,8	13/08/2017 8:30	3,4
12/08/2017 20:10	1,2	13/08/2017 2:20	1,6	13/08/2017 8:40	7
12/08/2017 20:20	1,5	13/08/2017 2:30	2,3	13/08/2017 8:50	7,2
12/08/2017 20:30	1,3	13/08/2017 2:40	0,6	13/08/2017 9:00	6,6
12/08/2017 20:40	0,8	13/08/2017 2:50	1,8	13/08/2017 9:10	7,6
12/08/2017 20:50	1	13/08/2017 3:00	1,2	13/08/2017 9:20	8,1
12/08/2017 21:00	0,8	13/08/2017 3:10	2,8	13/08/2017 9:30	7,6
12/08/2017 21:10	0,5	13/08/2017 3:20	2,3	13/08/2017 9:40	8,9
12/08/2017 21:20	0,7	13/08/2017 3:30	2,1	13/08/2017 9:50	9,1
12/08/2017 21:30	1,2	13/08/2017 3:40	1,8	13/08/2017 10:00	8,3
12/08/2017 21:40	1,4	13/08/2017 3:50	1,3	13/08/2017 10:10	7,8
12/08/2017 21:50	2,7	13/08/2017 4:00	1,2	13/08/2017 10:20	8,7
12/08/2017 22:00	3,4	13/08/2017 4:10	1,7	13/08/2017 10:30	8,5
12/08/2017 22:10	1,7	13/08/2017 4:20	1	13/08/2017 10:40	8,1
12/08/2017 22:20	1,3	13/08/2017 4:30	1,4	13/08/2017 10:50	7,8
12/08/2017 22:30	1,9	13/08/2017 4:40	0,8	13/08/2017 11:00	9,2
12/08/2017 22:40	3,7	13/08/2017 4:50	0,5	13/08/2017 11:10	8,5

Fecha	Velocidad	Fecha	Velocidad	Fecha	Velocidad
13/08/2017 11:20	8,8	13/08/2017 17:30	4,5	13/08/2017 23:40	1,9
13/08/2017 11:30	8,6	13/08/2017 17:40	4,9	13/08/2017 23:50	1,7
13/08/2017 11:40	8,1	13/08/2017 17:50	4,2	14/08/2017 0:00	1,7
13/08/2017 11:50	8,5	13/08/2017 18:00	4,1	14/08/2017 0:10	2,1
13/08/2017 12:00	8,5	13/08/2017 18:10	3	14/08/2017 0:20	1,2
13/08/2017 12:10	8,8	13/08/2017 18:20	3,9	14/08/2017 0:30	0,7
13/08/2017 12:20	8,7	13/08/2017 18:30	3,5	14/08/2017 0:40	0,6
13/08/2017 12:30	8	13/08/2017 18:40	3,1	14/08/2017 0:50	0,7
13/08/2017 12:40	8,1	13/08/2017 18:50	3,3	14/08/2017 1:00	1,3
13/08/2017 12:50	9,6	13/08/2017 19:00	2,4	14/08/2017 1:10	1,3
13/08/2017 13:00	8,5	13/08/2017 19:10	1,7	14/08/2017 1:20	1,3
13/08/2017 13:10	8,2	13/08/2017 19:20	1	14/08/2017 1:30	1,9
13/08/2017 13:20	8,5	13/08/2017 19:30	1,3	14/08/2017 1:40	2,5
13/08/2017 13:30	8,3	13/08/2017 19:40	1,1	14/08/2017 1:50	3
13/08/2017 13:40	8,2	13/08/2017 19:50	0,6	14/08/2017 2:00	2
13/08/2017 13:50	7,3	13/08/2017 20:00	0,8	14/08/2017 2:10	2,4
13/08/2017 14:00	6,7	13/08/2017 20:10	1	14/08/2017 2:20	2,2
13/08/2017 14:10	7,8	13/08/2017 20:20	2,3	14/08/2017 2:30	2,6
13/08/2017 14:20	7,6	13/08/2017 20:30	2,4	14/08/2017 2:40	2,2
13/08/2017 14:30	6,2	13/08/2017 20:40	1,5	14/08/2017 2:50	3,7
13/08/2017 14:40	6,1	13/08/2017 20:50	1,5	14/08/2017 3:00	2,6
13/08/2017 14:50	5,9	13/08/2017 21:00	2,1	14/08/2017 3:10	2,2
13/08/2017 15:00	5,8	13/08/2017 21:10	2,2	14/08/2017 3:20	2,1
13/08/2017 15:10	4,5	13/08/2017 21:20	2,4	14/08/2017 3:30	1
13/08/2017 15:20	4,2	13/08/2017 21:30	2,8	14/08/2017 3:40	1,7
13/08/2017 15:30	2,6	13/08/2017 21:40	3,1	14/08/2017 3:50	2,7
13/08/2017 15:40	3,4	13/08/2017 21:50	2,7	14/08/2017 4:00	3,1
13/08/2017 15:50	4,2	13/08/2017 22:00	2,9	14/08/2017 4:10	3,3
13/08/2017 16:00	4,2	13/08/2017 22:10	2,4	14/08/2017 4:20	3,2
13/08/2017 16:10	5,4	13/08/2017 22:20	1,9	14/08/2017 4:30	2,3
13/08/2017 16:20	3,8	13/08/2017 22:30	2	14/08/2017 4:40	2,5
13/08/2017 16:30	4,3	13/08/2017 22:40	1,8	14/08/2017 4:50	1,6
13/08/2017 16:40	4,7	13/08/2017 22:50	1,5	14/08/2017 5:00	0,4
13/08/2017 16:50	4,5	13/08/2017 23:00	1,7	14/08/2017 5:10	0,9
13/08/2017 17:00	4	13/08/2017 23:10	1,3	14/08/2017 5:20	1,8
13/08/2017 17:10	4,7	13/08/2017 23:20	1,8	14/08/2017 5:30	2,2
13/08/2017 17:20	4,7	13/08/2017 23:30	1,7	14/08/2017 5:40	1,6

Fecha	Velocidad	Fecha	Velocidad	Fecha	Velocidad
14/08/2017 5:50	2,9	14/08/2017 12:20	8,7	14/08/2017 18:30	3,1
14/08/2017 6:00	1,7	14/08/2017 12:30	7,5	14/08/2017 18:40	3
14/08/2017 6:10	1,6	14/08/2017 12:40	6,5	14/08/2017 18:50	3,1
14/08/2017 6:20	3,5	14/08/2017 12:50	6,8	14/08/2017 19:00	3,1
14/08/2017 6:30	2,4	14/08/2017 13:00	6,9	14/08/2017 19:10	2,3
14/08/2017 6:40	3,7	14/08/2017 13:10	6,9	14/08/2017 19:20	2,4
14/08/2017 6:50	3,7	14/08/2017 13:20	6,9	14/08/2017 19:30	1,8
14/08/2017 7:00	3,3	14/08/2017 13:30	7,4	14/08/2017 19:40	1,3
14/08/2017 7:10	3,9	14/08/2017 13:40	6,8	14/08/2017 19:50	1,8
14/08/2017 7:20	3,1	14/08/2017 13:50	8,2	14/08/2017 20:00	1,1
14/08/2017 7:30	2,8	14/08/2017 14:00	6,5	14/08/2017 20:10	0,8
14/08/2017 7:40	2,2	14/08/2017 14:10	5,5	14/08/2017 20:20	0,5
14/08/2017 7:50	1,8	14/08/2017 14:20	6,5	14/08/2017 20:30	1,4
14/08/2017 8:00	1,1	14/08/2017 14:30	3,8	14/08/2017 20:40	1,4
14/08/2017 8:10	1,2	14/08/2017 14:40	3,5	14/08/2017 20:50	1,6
14/08/2017 8:20	1,4	14/08/2017 14:50	2,3	14/08/2017 21:00	1,5
14/08/2017 8:30	2,7	14/08/2017 15:00	3,1	14/08/2017 21:10	2,1
14/08/2017 8:40	2,5	14/08/2017 15:10	5,4	14/08/2017 21:20	1,4
14/08/2017 8:50	2,5	14/08/2017 15:20	5,7	14/08/2017 21:30	1,6
14/08/2017 9:00	2,3	14/08/2017 15:30	7,4	14/08/2017 21:40	1,4
14/08/2017 9:10	2	14/08/2017 15:40	6,5	14/08/2017 21:50	0,8
14/08/2017 9:20	2,3	14/08/2017 15:50	6,6	14/08/2017 22:00	1,2
14/08/2017 9:30	1,5	14/08/2017 16:00	5,8	14/08/2017 22:10	1,3
14/08/2017 9:50	1,3	14/08/2017 16:10	6,3	14/08/2017 22:20	1,8
14/08/2017 10:00	0,9	14/08/2017 16:20	5,1	14/08/2017 22:30	2,1
14/08/2017 10:10	2	14/08/2017 16:30	6	14/08/2017 22:40	2,7
14/08/2017 10:20	3,2	14/08/2017 16:40	6,4	14/08/2017 22:50	2,7
14/08/2017 10:30	7,1	14/08/2017 16:50	6	14/08/2017 23:00	2,7
14/08/2017 10:40	8,1	14/08/2017 17:00	5,8	14/08/2017 23:10	2,1
14/08/2017 10:50	7,6	14/08/2017 17:10	6	14/08/2017 23:20	1,4
14/08/2017 11:00	8,4	14/08/2017 17:20	6,2	14/08/2017 23:30	2,1
14/08/2017 11:20	7,4	14/08/2017 17:30	5	14/08/2017 23:40	2,6
14/08/2017 11:30	6,4	14/08/2017 17:40	6,1	14/08/2017 23:50	2,8
14/08/2017 11:40	7,7	14/08/2017 17:50	5,2	15/08/2017 0:00	2,5
14/08/2017 11:50	7,4	14/08/2017 18:00	5,2	15/08/2017 0:10	1,1
14/08/2017 12:00	8,7	14/08/2017 18:10	4,2	15/08/2017 0:20	0,9
14/08/2017 12:10	8	14/08/2017 18:20	3,8	15/08/2017 0:30	1,6

Fecha	Velocidad	Fecha	Velocidad	Fecha	Velocidad
15/08/2017 0:40	1,4	15/08/2017 6:50	0,9	15/08/2017 13:00	5,3
15/08/2017 0:50	1,2	15/08/2017 7:00	1	15/08/2017 13:10	5,4
15/08/2017 1:00	1	15/08/2017 7:10	0,9	15/08/2017 13:20	6
15/08/2017 1:10	1	15/08/2017 7:20	1,1	15/08/2017 13:30	5,4
15/08/2017 1:20	0,8	15/08/2017 7:30	0,4	15/08/2017 13:40	6,5
15/08/2017 1:30	0,8	15/08/2017 7:40	1,2	15/08/2017 13:50	6,7
15/08/2017 1:40	1	15/08/2017 7:50	1	15/08/2017 14:00	6,5
15/08/2017 1:50	1,1	15/08/2017 8:00	1,8	15/08/2017 14:10	5,4
15/08/2017 2:00	1,4	15/08/2017 8:10	1,8	15/08/2017 14:20	5,3
15/08/2017 2:10	0,7	15/08/2017 8:20	1,9	15/08/2017 14:30	4,6
15/08/2017 2:20	0,7	15/08/2017 8:30	1,6	15/08/2017 14:40	4,5
15/08/2017 2:30	0,8	15/08/2017 8:40	1,6	15/08/2017 14:50	5,2
15/08/2017 2:40	1	15/08/2017 8:50	2,5	15/08/2017 15:00	5,7
15/08/2017 2:50	0,6	15/08/2017 9:00	3,7	15/08/2017 15:10	6,4
15/08/2017 3:00	1,1	15/08/2017 9:10	3,2	15/08/2017 15:20	6,2
15/08/2017 3:10	1,1	15/08/2017 9:20	2,8	15/08/2017 15:30	7,2
15/08/2017 3:20	2,7	15/08/2017 9:30	2,5	15/08/2017 15:40	5,7
15/08/2017 3:30	2,1	15/08/2017 9:40	2,5	15/08/2017 15:50	6,5
15/08/2017 3:40	1,6	15/08/2017 9:50	3	15/08/2017 16:00	6,2
15/08/2017 3:50	1,6	15/08/2017 10:00	2	15/08/2017 16:10	6,5
15/08/2017 4:00	1,5	15/08/2017 10:10	2,3	15/08/2017 16:20	6
15/08/2017 4:10	1,9	15/08/2017 10:20	1,7	15/08/2017 16:30	6,3
15/08/2017 4:20	2,1	15/08/2017 10:30	1,5	15/08/2017 16:40	4,9
15/08/2017 4:30	1,9	15/08/2017 10:40	1,6	15/08/2017 16:50	3,4
15/08/2017 4:40	3,5	15/08/2017 10:50	2,2	15/08/2017 17:00	5,9
15/08/2017 4:50	2,3	15/08/2017 11:00	3,7	15/08/2017 17:10	6,5
15/08/2017 5:00	2,9	15/08/2017 11:10	5,4	15/08/2017 17:20	7,1
15/08/2017 5:10	2,4	15/08/2017 11:20	4,7	15/08/2017 17:30	6,9
15/08/2017 5:20	2	15/08/2017 11:30	6,5	15/08/2017 17:40	7,7
15/08/2017 5:30	3	15/08/2017 11:40	6,4	15/08/2017 17:50	6,9
15/08/2017 5:40	2,4	15/08/2017 11:50	7,5	15/08/2017 18:00	6,1
15/08/2017 5:50	1,6	15/08/2017 12:00	5,6	15/08/2017 18:10	4,6
15/08/2017 6:00	0,8	15/08/2017 12:10	3,8	15/08/2017 18:20	7,2
15/08/2017 6:10	0,6	15/08/2017 12:20	4,1	15/08/2017 18:30	7
15/08/2017 6:20	1,1	15/08/2017 12:30	5,7	15/08/2017 18:40	4,7
15/08/2017 6:30	2	15/08/2017 12:40	5,2	15/08/2017 18:50	5,3
15/08/2017 6:40	1	15/08/2017 12:50	5,1	15/08/2017 19:00	5,5

Fecha	Velocidad	Fecha	Velocidad	Fecha	Velocidad
15/08/2017 19:10	5,2	16/08/2017 1:20	5,9	16/08/2017 7:30	1,3
15/08/2017 19:20	3,8	16/08/2017 1:30	5,4	16/08/2017 7:40	1,6
15/08/2017 19:30	4,5	16/08/2017 1:40	6,5	16/08/2017 7:50	1,3
15/08/2017 19:40	2,8	16/08/2017 1:50	6,7	16/08/2017 8:00	0,8
15/08/2017 19:50	5,9	16/08/2017 2:00	5,5	16/08/2017 8:10	1,8
15/08/2017 20:00	6,5	16/08/2017 2:10	4,1	16/08/2017 8:20	1,7
15/08/2017 20:10	3,8	16/08/2017 2:20	3,7	16/08/2017 8:30	2,1
15/08/2017 20:20	3	16/08/2017 2:30	3,8	16/08/2017 8:40	2,3
15/08/2017 20:30	3,2	16/08/2017 2:40	3	16/08/2017 8:50	2,2
15/08/2017 20:40	2,1	16/08/2017 2:50	1,9	16/08/2017 9:00	2,7
15/08/2017 20:50	1,4	16/08/2017 3:00	1,6	16/08/2017 9:10	2,1
15/08/2017 21:00	0,8	16/08/2017 3:10	3,6	16/08/2017 9:20	2,6
15/08/2017 21:10	0,7	16/08/2017 3:20	4	16/08/2017 9:30	1,7
15/08/2017 21:20	2,8	16/08/2017 3:30	2,7	16/08/2017 9:40	1,7
15/08/2017 21:30	3,1	16/08/2017 3:40	3	16/08/2017 9:50	1,2
15/08/2017 21:40	2,8	16/08/2017 3:50	2,3	16/08/2017 10:00	2,5
15/08/2017 21:50	5,1	16/08/2017 4:00	3,1	16/08/2017 10:10	2,2
15/08/2017 22:00	5,3	16/08/2017 4:10	1,6	16/08/2017 10:20	2,9
15/08/2017 22:10	4,8	16/08/2017 4:20	2,3	16/08/2017 10:30	5,5
15/08/2017 22:20	6	16/08/2017 4:30	2,4	16/08/2017 10:40	9,6
15/08/2017 22:30	5,8	16/08/2017 4:40	1,2	16/08/2017 10:50	7,2
15/08/2017 22:40	5,8	16/08/2017 4:50	1,3	16/08/2017 11:00	8,2
15/08/2017 22:50	6,5	16/08/2017 5:00	1	16/08/2017 11:10	8,1
15/08/2017 23:00	7,7	16/08/2017 5:10	1,1	16/08/2017 11:20	9,2
15/08/2017 23:10	7,8	16/08/2017 5:20	1,3	16/08/2017 11:30	9
15/08/2017 23:20	8	16/08/2017 5:30	2	16/08/2017 11:40	8,8
15/08/2017 23:30	9,2	16/08/2017 5:40	1,3	16/08/2017 11:50	8,2
15/08/2017 23:40	9,1	16/08/2017 5:50	1,4	16/08/2017 12:00	7,8
15/08/2017 23:50	8,2	16/08/2017 6:00	0,6	16/08/2017 12:10	8,5
16/08/2017 0:00	7,4	16/08/2017 6:10	1,6	16/08/2017 12:20	9,4
16/08/2017 0:10	6,8	16/08/2017 6:20	1,1	16/08/2017 12:30	9,9
16/08/2017 0:20	6,3	16/08/2017 6:30	1,3	16/08/2017 12:40	9
16/08/2017 0:30	4,4	16/08/2017 6:40	1,4	16/08/2017 12:50	7,3
16/08/2017 0:40	4,2	16/08/2017 6:50	1,6	16/08/2017 13:00	8
16/08/2017 0:50	4,7	16/08/2017 7:00	1,6	16/08/2017 13:10	7,4
16/08/2017 1:00	5,6	16/08/2017 7:10	1,9	16/08/2017 13:20	6,7
16/08/2017 1:10	6,3	16/08/2017 7:20	1,8	16/08/2017 13:30	5,5

Fecha	Velocidad	Fecha	Velocidad	Fecha	Velocidad
16/08/2017 13:40	5,5	16/08/2017 19:50	1,7	17/08/2017 2:00	1
16/08/2017 13:50	3,6	16/08/2017 20:00	1,9	17/08/2017 2:10	0,4
16/08/2017 14:00	1,8	16/08/2017 20:10	2,6	17/08/2017 2:20	1,4
16/08/2017 14:10	2,7	16/08/2017 20:20	4,9	17/08/2017 2:30	2,6
16/08/2017 14:20	1,9	16/08/2017 20:30	7,4	17/08/2017 2:40	2,3
16/08/2017 14:30	3,2	16/08/2017 20:40	7,7	17/08/2017 2:50	2,2
16/08/2017 14:40	2,2	16/08/2017 20:50	8,3	17/08/2017 3:00	2,1
16/08/2017 14:50	1,6	16/08/2017 21:00	8,2	17/08/2017 3:10	1,7
16/08/2017 15:00	1,6	16/08/2017 21:10	7,7	17/08/2017 3:20	0,9
16/08/2017 15:10	2,8	16/08/2017 21:20	7,4	17/08/2017 3:30	1,3
16/08/2017 15:20	4,3	16/08/2017 21:30	6,9	17/08/2017 3:40	1,1
16/08/2017 15:30	3,4	16/08/2017 21:40	5,5	17/08/2017 3:50	0,8
16/08/2017 15:40	4,5	16/08/2017 21:50	4,4	17/08/2017 4:00	1,6
16/08/2017 15:50	4,7	16/08/2017 22:00	2,7	17/08/2017 4:10	1,3
16/08/2017 16:00	4,3	16/08/2017 22:10	3,1	17/08/2017 4:20	1,8
16/08/2017 16:10	5,1	16/08/2017 22:20	3	17/08/2017 4:30	2,2
16/08/2017 16:20	5,5	16/08/2017 22:30	2,8	17/08/2017 4:40	2,2
16/08/2017 16:30	4,1	16/08/2017 22:40	3	17/08/2017 4:50	1,7
16/08/2017 16:40	4,4	16/08/2017 22:50	2,7	17/08/2017 5:00	1,9
16/08/2017 16:50	4,5	16/08/2017 23:00	2,5	17/08/2017 5:10	1,2
16/08/2017 17:00	5,1	16/08/2017 23:10	2,1	17/08/2017 5:20	1,2
16/08/2017 17:10	4,5	16/08/2017 23:20	2,3	17/08/2017 5:30	1,1
16/08/2017 17:20	5	16/08/2017 23:30	2,3	17/08/2017 5:40	1,7
16/08/2017 17:30	6,1	16/08/2017 23:40	1,6	17/08/2017 5:50	1,9
16/08/2017 17:40	5,6	16/08/2017 23:50	0,9	17/08/2017 6:00	2
16/08/2017 17:50	5	17/08/2017 0:00	0,7	17/08/2017 6:10	1,2
16/08/2017 18:00	3,9	17/08/2017 0:10	0,7	17/08/2017 6:20	0,5
16/08/2017 18:10	4,9	17/08/2017 0:20	0,9	17/08/2017 6:30	0,3
16/08/2017 18:20	3,7	17/08/2017 0:30	1,3	17/08/2017 6:40	0,8
16/08/2017 18:30	3,3	17/08/2017 0:40	1,4	17/08/2017 6:50	1,6
16/08/2017 18:40	3,2	17/08/2017 0:50	1,5	17/08/2017 7:00	1,4
16/08/2017 18:50	3,2	17/08/2017 1:00	1,7	17/08/2017 7:10	1,3
16/08/2017 19:00	2,6	17/08/2017 1:10	2,5	17/08/2017 7:20	1,1
16/08/2017 19:10	2,7	17/08/2017 1:20	2,1	17/08/2017 7:30	1,1
16/08/2017 19:20	2,7	17/08/2017 1:30	2,3	17/08/2017 7:40	1,1
16/08/2017 19:30	2,2	17/08/2017 1:40	1	17/08/2017 7:50	1,2
16/08/2017 19:40	1,7	17/08/2017 1:50	0,9	17/08/2017 8:00	1,8

Fecha	Velocidad	Fecha	Velocidad	Fecha	Velocidad
17/08/2017 8:10	1,2	17/08/2017 14:20	7,5	17/08/2017 20:30	1,4
17/08/2017 8:20	2,1	17/08/2017 14:30	6,6	17/08/2017 20:40	1,6
17/08/2017 8:30	2,3	17/08/2017 14:40	6,4	17/08/2017 20:50	0,9
17/08/2017 8:40	2,2	17/08/2017 14:50	7,2	17/08/2017 21:00	1,2
17/08/2017 8:50	3,1	17/08/2017 15:00	7	17/08/2017 21:10	1
17/08/2017 9:00	2,6	17/08/2017 15:10	6	17/08/2017 21:20	0,9
17/08/2017 9:10	2	17/08/2017 15:20	6,5	17/08/2017 21:30	1
17/08/2017 9:20	1,5	17/08/2017 15:30	5,8	17/08/2017 21:40	0,7
17/08/2017 9:30	2	17/08/2017 15:40	6,1	17/08/2017 21:50	0,6
17/08/2017 9:40	1,8	17/08/2017 15:50	5,5	17/08/2017 22:00	0,8
17/08/2017 9:50	1,5	17/08/2017 16:00	5,3	17/08/2017 22:10	1,1
17/08/2017 10:00	2	17/08/2017 16:10	5,3	17/08/2017 22:20	1,5
17/08/2017 10:10	1,8	17/08/2017 16:20	5,2	17/08/2017 22:30	1,4
17/08/2017 10:20	1,3	17/08/2017 16:30	5,1	17/08/2017 22:40	1,6
17/08/2017 10:30	1,9	17/08/2017 16:40	5,6	17/08/2017 22:50	1,3
17/08/2017 10:40	1,5	17/08/2017 16:50	5,5	17/08/2017 23:00	1,6
17/08/2017 10:50	1,6	17/08/2017 17:00	4,7	17/08/2017 23:10	1,8
17/08/2017 11:00	1,2	17/08/2017 17:10	5,2	17/08/2017 23:20	2,4
17/08/2017 11:10	1,6	17/08/2017 17:20	4,6	17/08/2017 23:30	1,4
17/08/2017 11:20	2,1	17/08/2017 17:30	4,6	17/08/2017 23:40	1,7
17/08/2017 11:30	2,5	17/08/2017 17:40	4,7	17/08/2017 23:50	4,4
17/08/2017 11:40	2,7	17/08/2017 17:50	3,6	18/08/2017 0:00	5,1
17/08/2017 11:50	2,1	17/08/2017 18:00	3,7	18/08/2017 0:10	3,4
17/08/2017 12:00	1,7	17/08/2017 18:10	3,7	18/08/2017 0:20	3,5
17/08/2017 12:10	6,5	17/08/2017 18:20	3,1	18/08/2017 0:30	2,4
17/08/2017 12:20	8,7	17/08/2017 18:30	2,6	18/08/2017 0:40	2,9
17/08/2017 12:30	7,1	17/08/2017 18:40	2,5	18/08/2017 0:50	3
17/08/2017 12:40	6,2	17/08/2017 18:50	1,7	18/08/2017 1:00	1,4
17/08/2017 12:50	8,3	17/08/2017 19:00	2,5	18/08/2017 1:10	2,8
17/08/2017 13:00	7,5	17/08/2017 19:10	2,2	18/08/2017 1:20	1,5
17/08/2017 13:10	6,7	17/08/2017 19:20	1,6	18/08/2017 1:30	1,9
17/08/2017 13:20	6,4	17/08/2017 19:30	1,4	18/08/2017 1:40	2,3
17/08/2017 13:30	4,2	17/08/2017 19:40	1,6	18/08/2017 1:50	1,7
17/08/2017 13:40	5,1	17/08/2017 19:50	1,1	18/08/2017 2:00	1,5
17/08/2017 13:50	3,2	17/08/2017 20:00	2	18/08/2017 2:10	1,3
17/08/2017 14:00	3,3	17/08/2017 20:10	1,7	18/08/2017 2:20	1,9
17/08/2017 14:10	6,9	17/08/2017 20:20	1,8	18/08/2017 2:30	1,5

Fecha	Velocidad	Fecha	Velocidad	Fecha	Velocidad
18/08/2017 2:40	0,7	18/08/2017 8:50	3,1	18/08/2017 15:00	5,3
18/08/2017 2:50	0,5	18/08/2017 9:00	3,2	18/08/2017 15:10	4
18/08/2017 3:00	1	18/08/2017 9:10	3,4	18/08/2017 15:20	4,3
18/08/2017 3:10	0,9	18/08/2017 9:20	4,9	18/08/2017 15:30	4,1
18/08/2017 3:20	1,2	18/08/2017 9:30	4,8	18/08/2017 15:40	4,2
18/08/2017 3:30	1,7	18/08/2017 9:40	2,9	18/08/2017 15:50	4,7
18/08/2017 3:40	2,4	18/08/2017 9:50	4,8	18/08/2017 16:00	5,4
18/08/2017 3:50	3,1	18/08/2017 10:00	5	18/08/2017 16:10	5
18/08/2017 4:00	1,6	18/08/2017 10:10	5,5	18/08/2017 16:20	4,2
18/08/2017 4:10	0,8	18/08/2017 10:20	4,6	18/08/2017 16:30	4,2
18/08/2017 4:20	0,8	18/08/2017 10:30	4,4	18/08/2017 16:40	4,7
18/08/2017 4:30	2,1	18/08/2017 10:40	5,1	18/08/2017 16:50	4,9
18/08/2017 4:40	1,9	18/08/2017 10:50	4	18/08/2017 17:00	4,9
18/08/2017 4:50	2	18/08/2017 11:00	4,3	18/08/2017 17:10	4,5
18/08/2017 5:00	1,8	18/08/2017 11:10	3,9	18/08/2017 17:20	3,4
18/08/2017 5:10	2,2	18/08/2017 11:20	4	18/08/2017 17:30	3,3
18/08/2017 5:20	1,6	18/08/2017 11:30	4,4	18/08/2017 17:40	4,1
18/08/2017 5:30	1,5	18/08/2017 11:40	5,1	18/08/2017 17:50	3,4
18/08/2017 5:40	1,2	18/08/2017 11:50	5,8	18/08/2017 18:00	3,6
18/08/2017 5:50	1	18/08/2017 12:00	6,6	18/08/2017 18:10	3,2
18/08/2017 6:00	2,6	18/08/2017 12:10	6,4	18/08/2017 18:20	3,4
18/08/2017 6:10	5,2	18/08/2017 12:20	7,3	18/08/2017 18:30	3,5
18/08/2017 6:20	4,8	18/08/2017 12:30	7,4	18/08/2017 18:40	3,4
18/08/2017 6:30	5,3	18/08/2017 12:40	6,4	18/08/2017 18:50	3,3
18/08/2017 6:40	6,3	18/08/2017 12:50	6,1	18/08/2017 19:00	4,2
18/08/2017 6:50	5,8	18/08/2017 13:00	6,3	18/08/2017 19:10	1,6
18/08/2017 7:00	4,6	18/08/2017 13:10	5,6	18/08/2017 19:20	0,8
18/08/2017 7:10	5,3	18/08/2017 13:20	6,2	18/08/2017 19:30	1,3
18/08/2017 7:20	5,2	18/08/2017 13:30	6,1	18/08/2017 19:40	0,7
18/08/2017 7:30	5,9	18/08/2017 13:40	6,8	18/08/2017 19:50	1,2
18/08/2017 7:40	6	18/08/2017 13:50	7,5	18/08/2017 20:00	1,7
18/08/2017 7:50	3,9	18/08/2017 14:00	6,4	18/08/2017 20:10	1
18/08/2017 8:00	3,9	18/08/2017 14:10	6,7	18/08/2017 20:20	1,6
18/08/2017 8:10	3,5	18/08/2017 14:20	5,2	18/08/2017 20:30	0,8
18/08/2017 8:20	3,1	18/08/2017 14:30	5,4	18/08/2017 20:40	0,7
18/08/2017 8:30	3,8	18/08/2017 14:40	5,9	18/08/2017 20:50	1,4
18/08/2017 8:40	3,8	18/08/2017 14:50	5,3	18/08/2017 21:00	2

Fecha	Velocidad	Fecha	Velocidad	Fecha	Velocidad
18/08/2017 21:10	1,1	19/08/2017 4:20	1,3	19/08/2017 11:40	6,4
18/08/2017 21:20	1,1	19/08/2017 4:30	1,5	19/08/2017 11:50	7,2
18/08/2017 21:30	2,1	19/08/2017 4:40	1,2	19/08/2017 12:00	6,6
18/08/2017 21:40	2,3	19/08/2017 4:50	1,3	19/08/2017 12:10	8,3
18/08/2017 21:50	2,3	19/08/2017 5:00	2,7	19/08/2017 12:20	7,6
18/08/2017 22:00	2,1	19/08/2017 5:10	2,8	19/08/2017 12:30	7,3
18/08/2017 22:10	1,8	19/08/2017 5:20	2,5	19/08/2017 12:40	7,6
18/08/2017 22:20	1,8	19/08/2017 5:30	2,3	19/08/2017 12:50	8,8
18/08/2017 22:30	1,2	19/08/2017 5:40	1,8	19/08/2017 13:00	8,3
18/08/2017 22:40	1,3	19/08/2017 5:50	2,1	19/08/2017 13:10	8
18/08/2017 22:50	1,4	19/08/2017 6:00	2,1	19/08/2017 13:20	7,4
18/08/2017 23:00	0,8	19/08/2017 6:10	1,5	19/08/2017 13:30	7,1
18/08/2017 23:10	1,4	19/08/2017 6:30	1	19/08/2017 13:40	7,4
18/08/2017 23:20	2,5	19/08/2017 6:40	1,8	19/08/2017 13:50	7,4
18/08/2017 23:30	2,4	19/08/2017 6:50	2,3	19/08/2017 14:00	7,1
18/08/2017 23:40	1,1	19/08/2017 7:00	2,8	19/08/2017 14:10	7
18/08/2017 23:50	0,8	19/08/2017 8:10	2,6	19/08/2017 14:20	6,9
19/08/2017 0:00	0,9	19/08/2017 8:20	2,3	19/08/2017 14:30	6,2
19/08/2017 0:10	0,5	19/08/2017 8:30	2,4	19/08/2017 14:40	6,7
19/08/2017 0:20	1,4	19/08/2017 8:40	1,7	19/08/2017 14:50	6,8
19/08/2017 0:30	1,3	19/08/2017 8:50	1	19/08/2017 15:00	6,2
19/08/2017 0:40	1,2	19/08/2017 9:00	1	19/08/2017 15:10	5,7
19/08/2017 0:50	1,4	19/08/2017 9:10	2,1	19/08/2017 15:20	5,5
19/08/2017 1:00	4,1	19/08/2017 9:20	2,1	19/08/2017 15:30	5,4
19/08/2017 1:10	4,8	19/08/2017 9:30	2	19/08/2017 15:40	5,1
19/08/2017 1:20	5	19/08/2017 9:40	2,2	19/08/2017 15:50	4,2
19/08/2017 1:30	4	19/08/2017 9:50	2,7	19/08/2017 16:00	4,4
19/08/2017 1:40	3,7	19/08/2017 10:00	3,8	19/08/2017 16:10	4,3
19/08/2017 1:50	2,5	19/08/2017 10:10	3,9	19/08/2017 16:20	3,4
19/08/2017 2:00	2,9	19/08/2017 10:20	4,1	19/08/2017 16:30	3,1
19/08/2017 3:10	2,1	19/08/2017 10:30	4,6	19/08/2017 16:40	3,5
19/08/2017 3:20	2,4	19/08/2017 10:40	5,1	19/08/2017 16:50	3,3
19/08/2017 3:30	1,4	19/08/2017 10:50	5,2	19/08/2017 17:00	2,6
19/08/2017 3:40	1,1	19/08/2017 11:00	5,7	19/08/2017 17:10	3,9
19/08/2017 3:50	1,4	19/08/2017 11:10	6,1	19/08/2017 17:20	4,6
19/08/2017 4:00	1,8	19/08/2017 11:20	6,3	19/08/2017 17:30	6,5
19/08/2017 4:10	2,4	19/08/2017 11:30	6,3	19/08/2017 17:40	4,8

Fecha	Velocidad	Fecha	Velocidad	Fecha	Velocidad
19/08/2017 17:50	3,4	20/08/2017 0:00	3,3	20/08/2017 6:10	0,6
19/08/2017 18:00	2,1	20/08/2017 0:10	3,1	20/08/2017 6:20	1,3
19/08/2017 18:10	2,3	20/08/2017 0:20	4,3	20/08/2017 6:30	1,1
19/08/2017 18:20	1	20/08/2017 0:30	4,9	20/08/2017 6:40	0,9
19/08/2017 18:30	2,4	20/08/2017 0:40	5,7	20/08/2017 6:50	1
19/08/2017 18:40	2,1	20/08/2017 0:50	6,3	20/08/2017 7:00	0,7
19/08/2017 18:50	2	20/08/2017 1:00	6,5	20/08/2017 7:10	1
19/08/2017 19:00	1,7	20/08/2017 1:10	6	20/08/2017 7:20	1,3
19/08/2017 19:10	1,6	20/08/2017 1:20	5,2	20/08/2017 7:30	1,5
19/08/2017 19:20	2,2	20/08/2017 1:30	4,2	20/08/2017 7:40	1,5
19/08/2017 19:30	1,5	20/08/2017 1:40	3,4	20/08/2017 7:50	1,9
19/08/2017 19:40	1,1	20/08/2017 1:50	2,4	20/08/2017 8:00	1,5
19/08/2017 19:50	1,7	20/08/2017 2:00	1,4	20/08/2017 8:10	1,3
19/08/2017 20:00	1,8	20/08/2017 2:10	1,2	20/08/2017 8:20	1,3
19/08/2017 20:10	1,3	20/08/2017 2:20	1	20/08/2017 8:30	1,5
19/08/2017 20:20	1,4	20/08/2017 2:30	1,8	20/08/2017 8:40	1,2
19/08/2017 20:30	1,3	20/08/2017 2:40	3,1	20/08/2017 8:50	1,4
19/08/2017 20:40	0,7	20/08/2017 2:50	3,2	20/08/2017 9:00	1,6
19/08/2017 20:50	1,4	20/08/2017 3:00	3	20/08/2017 9:10	1,4
19/08/2017 21:00	1,4	20/08/2017 3:10	1,7	20/08/2017 9:20	0,7
19/08/2017 21:10	1,7	20/08/2017 3:20	2,3	20/08/2017 9:30	1,4
19/08/2017 21:20	1,7	20/08/2017 3:30	1,9	20/08/2017 9:40	1,7
19/08/2017 21:30	0,4	20/08/2017 3:40	2,3	20/08/2017 9:50	1,8
19/08/2017 21:40	0,8	20/08/2017 3:50	1,8	20/08/2017 10:00	1
19/08/2017 21:50	1,4	20/08/2017 4:00	1,7	20/08/2017 10:50	3,9
19/08/2017 22:00	1,8	20/08/2017 4:10	1,6	20/08/2017 11:00	6,4
19/08/2017 22:10	1,3	20/08/2017 4:20	1,4	20/08/2017 11:10	6,8
19/08/2017 22:20	1,1	20/08/2017 4:30	1,9	20/08/2017 11:20	7,5
19/08/2017 22:30	0,7	20/08/2017 4:40	1,3	20/08/2017 11:30	6,3
19/08/2017 22:40	1,2	20/08/2017 4:50	1,4	20/08/2017 11:40	7,5
19/08/2017 22:50	2,3	20/08/2017 5:00	0,9	20/08/2017 11:50	8,1
19/08/2017 23:00	1,5	20/08/2017 5:10	1,4	20/08/2017 12:00	5,6
19/08/2017 23:10	2,1	20/08/2017 5:20	1,5	20/08/2017 12:10	6,5
19/08/2017 23:20	3	20/08/2017 5:30	0,9	20/08/2017 12:20	7,3
19/08/2017 23:30	3,2	20/08/2017 5:40	0,5	20/08/2017 12:30	6,2
19/08/2017 23:40	3,8	20/08/2017 5:50	1,1	20/08/2017 12:40	7,5
19/08/2017 23:50	3,4	20/08/2017 6:00	1,4	20/08/2017 12:50	6,5

Fecha	Velocidad	Fecha	Velocidad	Fecha	Velocidad
20/08/2017 13:00	7	20/08/2017 21:10	1,9	21/08/2017 4:30	1
20/08/2017 13:10	4	20/08/2017 21:20	1,9	21/08/2017 4:40	1,3
20/08/2017 13:20	3,6	20/08/2017 21:30	1,9	21/08/2017 4:50	0,9
20/08/2017 13:30	4,6	20/08/2017 21:40	2,1	21/08/2017 5:00	0,2
20/08/2017 13:40	4,2	20/08/2017 21:50	2	21/08/2017 5:10	0,3
20/08/2017 13:50	3,9	20/08/2017 22:00	1,7	21/08/2017 5:20	1
20/08/2017 14:00	3,3	20/08/2017 23:10	1,3	21/08/2017 5:30	0,8
20/08/2017 14:10	2,6	20/08/2017 23:20	1,2	21/08/2017 5:40	0,4
20/08/2017 14:20	2,3	20/08/2017 23:30	1,3	21/08/2017 5:50	0,4
20/08/2017 14:30	3,5	20/08/2017 23:40	1	21/08/2017 6:00	0,6
20/08/2017 14:40	3,7	20/08/2017 23:50	1,1	21/08/2017 6:10	1,7
20/08/2017 14:50	3,7	21/08/2017 0:10	1,4	21/08/2017 6:20	3,4
20/08/2017 15:00	3,7	21/08/2017 0:20	1,2	21/08/2017 6:30	3,9
20/08/2017 15:10	3,5	21/08/2017 0:30	1,6	21/08/2017 6:40	3,9
20/08/2017 15:20	4	21/08/2017 0:40	0,7	21/08/2017 6:50	3
20/08/2017 15:30	4,7	21/08/2017 0:50	0,7	21/08/2017 7:00	3,4
20/08/2017 15:40	4	21/08/2017 1:00	1,1	21/08/2017 7:10	3,6
20/08/2017 15:50	1,1	21/08/2017 1:10	1,5	21/08/2017 7:20	4,7
20/08/2017 16:00	2	21/08/2017 1:20	2,2	21/08/2017 7:30	4,8
20/08/2017 18:10	0,5	21/08/2017 1:30	2,2	21/08/2017 7:40	3,9
20/08/2017 18:20	0,5	21/08/2017 1:40	2,3	21/08/2017 7:50	4,2
20/08/2017 18:30	0,7	21/08/2017 1:50	2	21/08/2017 8:00	4,6
20/08/2017 18:40	0,5	21/08/2017 2:00	1,7	21/08/2017 8:10	4,4
20/08/2017 18:50	0,7	21/08/2017 2:10	2	21/08/2017 8:20	4,3
20/08/2017 19:00	0,9	21/08/2017 2:20	2	21/08/2017 8:30	4,4
20/08/2017 19:10	1,1	21/08/2017 2:30	1,8	21/08/2017 8:40	4
20/08/2017 19:20	1,4	21/08/2017 2:40	1,2	21/08/2017 8:50	2,8
20/08/2017 19:30	1,7	21/08/2017 2:50	0,7	21/08/2017 9:00	2,2
20/08/2017 19:40	1,6	21/08/2017 3:00	0,7	21/08/2017 9:10	2
20/08/2017 19:50	1,4	21/08/2017 3:10	2	21/08/2017 9:20	1,7
20/08/2017 20:00	1,7	21/08/2017 3:20	1,1	21/08/2017 9:30	1,1
20/08/2017 20:10	1,2	21/08/2017 3:30	1,7	21/08/2017 9:40	0,8
20/08/2017 20:20	1,2	21/08/2017 3:40	1,4	21/08/2017 9:50	1,4
20/08/2017 20:30	2,3	21/08/2017 3:50	0,6	21/08/2017 10:00	1,3
20/08/2017 20:40	2,3	21/08/2017 4:00	0,7	21/08/2017 10:10	1,6
20/08/2017 20:50	1,9	21/08/2017 4:10	0,4	21/08/2017 10:20	1,1
20/08/2017 21:00	1,3	21/08/2017 4:20	0,5	21/08/2017 10:30	1

Fecha	Velocidad	Fecha	Velocidad	Fecha	Velocidad
21/08/2017 10:40	1	21/08/2017 16:50	4,9	21/08/2017 23:00	2,6
21/08/2017 10:50	1,4	21/08/2017 17:00	4,9	21/08/2017 23:10	3,5
21/08/2017 11:00	1,5	21/08/2017 17:10	4,8	21/08/2017 23:20	3,8
21/08/2017 11:10	2,7	21/08/2017 17:20	4,5	21/08/2017 23:30	4
21/08/2017 11:20	2	21/08/2017 17:30	4,4	21/08/2017 23:40	4
21/08/2017 11:30	1,7	21/08/2017 17:40	4,2	21/08/2017 23:50	5,1
21/08/2017 11:40	2,3	21/08/2017 17:50	4,3	22/08/2017 0:00	6,2
21/08/2017 11:50	2	21/08/2017 18:00	3,5	22/08/2017 0:10	6,9
21/08/2017 12:00	1	21/08/2017 18:10	3,5	22/08/2017 0:20	6,9
21/08/2017 12:10	2,1	21/08/2017 18:20	3,3	22/08/2017 0:30	6,9
21/08/2017 12:20	2,9	21/08/2017 18:30	3,1	22/08/2017 0:40	6,4
21/08/2017 12:30	3,3	21/08/2017 18:40	2,8	22/08/2017 0:50	6,8
21/08/2017 12:40	4,4	21/08/2017 18:50	3,3	22/08/2017 1:00	7
21/08/2017 12:50	3	21/08/2017 19:00	3	22/08/2017 1:10	5,2
21/08/2017 13:00	2,5	21/08/2017 19:10	2,2	22/08/2017 1:20	5,2
21/08/2017 13:10	4,4	21/08/2017 19:20	1,1	22/08/2017 1:30	4,9
21/08/2017 13:20	4,6	21/08/2017 19:30	0,5	22/08/2017 1:40	3,8
21/08/2017 13:30	4,5	21/08/2017 19:40	0,5	22/08/2017 1:50	2,4
21/08/2017 13:40	5,1	21/08/2017 19:50	0,7	22/08/2017 2:00	3,5
21/08/2017 13:50	5,2	21/08/2017 20:00	0,7	22/08/2017 2:10	4,2
21/08/2017 14:00	5,1	21/08/2017 20:10	1,4	22/08/2017 2:20	5,1
21/08/2017 14:10	6,7	21/08/2017 20:20	1,8	22/08/2017 2:30	3,4
21/08/2017 14:20	6,5	21/08/2017 20:30	2,2	22/08/2017 2:40	2,9
21/08/2017 14:30	6,3	21/08/2017 20:40	1,7	22/08/2017 2:50	2,4
21/08/2017 14:40	6,5	21/08/2017 20:50	1,9	22/08/2017 3:00	3
21/08/2017 14:50	6,3	21/08/2017 21:00	1,9	22/08/2017 3:10	2,8
21/08/2017 15:00	5,7	21/08/2017 21:10	1,9	22/08/2017 3:20	2,5
21/08/2017 15:10	5,9	21/08/2017 21:20	1,5	22/08/2017 3:30	1,4
21/08/2017 15:20	5,7	21/08/2017 21:30	1,2	22/08/2017 3:40	1,1
21/08/2017 15:30	6,1	21/08/2017 21:40	1,5	22/08/2017 3:50	1
21/08/2017 15:40	6,1	21/08/2017 21:50	1,4	22/08/2017 4:00	1,4
21/08/2017 15:50	5,2	21/08/2017 22:00	1,4	22/08/2017 4:10	1,8
21/08/2017 16:00	5,5	21/08/2017 22:10	1,5	22/08/2017 4:20	2,4
21/08/2017 16:10	5,1	21/08/2017 22:20	2,5	22/08/2017 4:30	2,6
21/08/2017 16:20	5,3	21/08/2017 22:30	2,1	22/08/2017 4:40	1,9
21/08/2017 16:30	4,9	21/08/2017 22:40	2,2	22/08/2017 4:50	2
21/08/2017 16:40	4,9	21/08/2017 22:50	1,6	22/08/2017 5:00	2,1

Fecha	Velocidad	Fecha	Velocidad	Fecha	Velocidad
22/08/2017 5:10	2,8	22/08/2017 11:20	7,7	22/08/2017 17:30	9,3
22/08/2017 5:20	2,7	22/08/2017 11:30	9,1	22/08/2017 17:40	9,3
22/08/2017 5:30	3,4	22/08/2017 11:40	7,3	22/08/2017 17:50	9,9
22/08/2017 5:40	4,1	22/08/2017 11:50	8,3	22/08/2017 18:00	11
22/08/2017 5:50	6,8	22/08/2017 12:00	8,5	22/08/2017 18:10	10,4
22/08/2017 6:00	5,8	22/08/2017 12:10	9	22/08/2017 18:20	9,6
22/08/2017 6:10	5,1	22/08/2017 12:20	8,2	22/08/2017 18:30	8,9
22/08/2017 6:20	4,7	22/08/2017 12:30	10,1	22/08/2017 18:40	10
22/08/2017 6:30	4,1	22/08/2017 12:40	10	22/08/2017 18:50	8,9
22/08/2017 6:40	4,4	22/08/2017 12:50	9,9	22/08/2017 19:00	7,8
22/08/2017 6:50	4,8	22/08/2017 13:00	8,9	22/08/2017 19:10	8,4
22/08/2017 7:00	5,3	22/08/2017 13:10	9	22/08/2017 19:20	9,3
22/08/2017 7:10	6,6	22/08/2017 13:20	8,4	22/08/2017 19:30	9,3
22/08/2017 7:20	4,7	22/08/2017 13:30	7,5	22/08/2017 19:40	8
22/08/2017 7:30	3,7	22/08/2017 13:40	6,9	22/08/2017 19:50	7,7
22/08/2017 7:40	4,6	22/08/2017 13:50	8,4	22/08/2017 20:00	7,4
22/08/2017 7:50	4,7	22/08/2017 14:00	9,1	22/08/2017 20:10	8,4
22/08/2017 8:00	7,2	22/08/2017 14:10	6,7	22/08/2017 20:20	8
22/08/2017 8:10	8,3	22/08/2017 14:20	5,5	22/08/2017 20:30	7,7
22/08/2017 8:20	7,7	22/08/2017 14:30	7,1	22/08/2017 20:40	8,3
22/08/2017 8:30	9,2	22/08/2017 14:40	7,6	22/08/2017 20:50	8
22/08/2017 8:40	9,2	22/08/2017 14:50	6,9	22/08/2017 21:00	7,8
22/08/2017 8:50	9,2	22/08/2017 15:00	8,5	22/08/2017 21:10	9,2
22/08/2017 9:00	10	22/08/2017 15:10	9,3	22/08/2017 21:20	8,6
22/08/2017 9:10	9,8	22/08/2017 15:20	9,8	22/08/2017 21:30	7,7
22/08/2017 9:20	9,3	22/08/2017 15:30	9,4	22/08/2017 21:40	4,3
22/08/2017 9:30	8,9	22/08/2017 15:40	8,4	22/08/2017 21:50	3,5
22/08/2017 9:40	9,2	22/08/2017 15:50	8,5	22/08/2017 22:00	6,1
22/08/2017 9:50	8,8	22/08/2017 16:00	10	22/08/2017 22:10	6,7
22/08/2017 10:00	8,5	22/08/2017 16:10	9,3	22/08/2017 22:20	5
22/08/2017 10:10	7,7	22/08/2017 16:20	8,4	22/08/2017 22:30	3,9
22/08/2017 10:20	7,5	22/08/2017 16:30	10	22/08/2017 22:40	2,5
22/08/2017 10:30	8,9	22/08/2017 16:40	9	22/08/2017 22:50	1,8
22/08/2017 10:40	8,3	22/08/2017 16:50	6,8	22/08/2017 23:00	0,6
22/08/2017 10:50	8,1	22/08/2017 17:00	7,5	22/08/2017 23:10	0,4
22/08/2017 11:00	8,3	22/08/2017 17:10	8,3	22/08/2017 23:20	0,5
22/08/2017 11:10	8,8	22/08/2017 17:20	8,4	22/08/2017 23:30	1,2

Fecha	Velocidad	Fecha	Velocidad	Fecha	Velocidad
22/08/2017 23:40	2	23/08/2017 5:50	3,9	23/08/2017 12:00	6,8
22/08/2017 23:50	1,9	23/08/2017 6:00	2,4	23/08/2017 12:10	8,1
23/08/2017 0:00	2,3	23/08/2017 6:10	2,9	23/08/2017 12:20	7,6
23/08/2017 0:10	3,2	23/08/2017 6:20	3,3	23/08/2017 12:30	8
23/08/2017 0:20	1,5	23/08/2017 6:30	7,7	23/08/2017 12:40	6,8
23/08/2017 0:30	2,6	23/08/2017 6:40	8,7	23/08/2017 12:50	8
23/08/2017 0:40	1,6	23/08/2017 6:50	7,7	23/08/2017 13:00	5,9
23/08/2017 0:50	3	23/08/2017 7:00	7,8	23/08/2017 13:10	5,7
23/08/2017 1:00	4	23/08/2017 7:10	8,8	23/08/2017 13:20	6,7
23/08/2017 1:10	4,2	23/08/2017 7:20	9,2	23/08/2017 13:50	5,5
23/08/2017 1:20	4,1	23/08/2017 7:30	8,6	23/08/2017 14:00	7,3
23/08/2017 1:30	4,6	23/08/2017 7:40	8,3	23/08/2017 14:10	6,1
23/08/2017 1:40	3,9	23/08/2017 7:50	7,6	23/08/2017 14:20	5,3
23/08/2017 1:50	3,6	23/08/2017 8:00	8,7	23/08/2017 14:30	5,9
23/08/2017 2:00	3,6	23/08/2017 8:10	8,1	23/08/2017 14:40	5,8
23/08/2017 2:10	4,1	23/08/2017 8:20	9,2	23/08/2017 14:50	4,2
23/08/2017 2:20	3,5	23/08/2017 8:30	7,1	23/08/2017 15:00	5,8
23/08/2017 2:30	6	23/08/2017 8:40	8,5	23/08/2017 15:10	4,9
23/08/2017 2:40	8,1	23/08/2017 8:50	7,7	23/08/2017 15:20	5,2
23/08/2017 2:50	8,1	23/08/2017 9:00	8,4	23/08/2017 15:30	5,5
23/08/2017 3:00	8,7	23/08/2017 9:10	8,4	23/08/2017 15:40	6,5
23/08/2017 3:10	8,4	23/08/2017 9:20	8,5	23/08/2017 15:50	5
23/08/2017 3:20	8,3	23/08/2017 9:30	7,8	23/08/2017 16:00	4,4
23/08/2017 3:30	8,6	23/08/2017 9:40	7,2	23/08/2017 16:10	4,3
23/08/2017 3:40	9,1	23/08/2017 9:50	6,6	23/08/2017 16:20	5,4
23/08/2017 3:50	8,1	23/08/2017 10:00	9,6	23/08/2017 16:30	5,2
23/08/2017 4:00	7,3	23/08/2017 10:10	7,5	23/08/2017 16:40	5,6
23/08/2017 4:10	6,4	23/08/2017 10:20	7,9	23/08/2017 16:50	5,3
23/08/2017 4:20	6,6	23/08/2017 10:30	9,5	23/08/2017 17:00	5,3
23/08/2017 4:30	6,1	23/08/2017 10:40	8,8	23/08/2017 17:10	4,9
23/08/2017 4:40	5,5	23/08/2017 10:50	8,6	23/08/2017 17:20	5,2
23/08/2017 4:50	6	23/08/2017 11:00	9,2	23/08/2017 17:30	4,7
23/08/2017 5:00	5,7	23/08/2017 11:10	8,8	23/08/2017 17:40	5
23/08/2017 5:10	4,3	23/08/2017 11:20	8,4	23/08/2017 17:50	3,9
23/08/2017 5:20	2,5	23/08/2017 11:30	7,5	23/08/2017 18:00	4,5
23/08/2017 5:30	1,8	23/08/2017 11:40	6,6	23/08/2017 18:10	3,1
23/08/2017 5:40	3,7	23/08/2017 11:50	6,5	23/08/2017 18:20	3

Fecha	Velocidad	Fecha	Velocidad	Fecha	Velocidad
23/08/2017 18:30	2,7	24/08/2017 0:40	4,7	24/08/2017 6:50	1,6
23/08/2017 18:40	2,5	24/08/2017 0:50	5	24/08/2017 7:00	2,1
23/08/2017 18:50	2,7	24/08/2017 1:00	4,4	24/08/2017 7:10	2,7
23/08/2017 19:00	2,6	24/08/2017 1:10	4,4	24/08/2017 7:20	2,5
23/08/2017 19:10	2,2	24/08/2017 1:20	3,9	24/08/2017 7:30	2,2
23/08/2017 19:20	1,7	24/08/2017 1:30	4,5	24/08/2017 7:40	1,6
23/08/2017 19:30	1,3	24/08/2017 1:40	4,7	24/08/2017 7:50	2,3
23/08/2017 19:40	0,5	24/08/2017 1:50	4	24/08/2017 8:00	2,5
23/08/2017 19:50	2,1	24/08/2017 2:00	5,1	24/08/2017 8:10	1,7
23/08/2017 20:00	2,5	24/08/2017 2:10	5,4	24/08/2017 8:20	1,3
23/08/2017 20:10	3,1	24/08/2017 2:20	5,2	24/08/2017 8:30	1,3
23/08/2017 20:20	3,2	24/08/2017 2:30	5,1	24/08/2017 8:40	1,4
23/08/2017 20:30	2,7	24/08/2017 2:40	5,9	24/08/2017 8:50	2,1
23/08/2017 20:40	2,8	24/08/2017 2:50	6,6	24/08/2017 9:00	5,9
23/08/2017 20:50	3,2	24/08/2017 3:00	6,4	24/08/2017 9:10	8,8
23/08/2017 21:00	4,1	24/08/2017 3:10	5,2	24/08/2017 9:20	9
23/08/2017 21:10	3,5	24/08/2017 3:20	6	24/08/2017 9:30	6,8
23/08/2017 21:20	2,8	24/08/2017 3:30	6,6	24/08/2017 9:40	7,3
23/08/2017 21:30	2,4	24/08/2017 3:40	6,3	24/08/2017 9:50	4,8
23/08/2017 21:40	3,7	24/08/2017 3:50	6,8	24/08/2017 10:00	4,8
23/08/2017 21:50	3,6	24/08/2017 4:00	6,7	24/08/2017 10:10	8,4
23/08/2017 22:00	3,2	24/08/2017 4:10	6,1	24/08/2017 10:20	9,2
23/08/2017 22:10	3,8	24/08/2017 4:20	6,3	24/08/2017 10:30	8,5
23/08/2017 22:20	2,9	24/08/2017 4:30	6,3	24/08/2017 10:40	10,3
23/08/2017 22:30	3,5	24/08/2017 4:40	5,9	24/08/2017 10:50	11,1
23/08/2017 22:40	3,4	24/08/2017 4:50	6,2	24/08/2017 11:00	10,4
23/08/2017 22:50	3	24/08/2017 5:00	4,2	24/08/2017 11:10	9,2
23/08/2017 23:00	2,3	24/08/2017 5:10	4,8	24/08/2017 11:20	7,4
23/08/2017 23:10	2,7	24/08/2017 5:20	4,9	24/08/2017 11:30	8,9
23/08/2017 23:20	2,7	24/08/2017 5:30	4,9	24/08/2017 11:40	9,5
23/08/2017 23:30	4,2	24/08/2017 5:40	2,5	24/08/2017 11:50	10,3
23/08/2017 23:40	3,4	24/08/2017 5:50	2	24/08/2017 12:00	8,9
23/08/2017 23:50	2,6	24/08/2017 6:00	2	24/08/2017 12:10	9,7
24/08/2017 0:00	2,7	24/08/2017 6:10	2,3	24/08/2017 12:20	10,5
24/08/2017 0:10	2,5	24/08/2017 6:20	2,4	24/08/2017 12:30	10,6
24/08/2017 0:20	2,7	24/08/2017 6:30	1,7	24/08/2017 12:40	9,6
24/08/2017 0:30	3,1	24/08/2017 6:40	1,6	24/08/2017 12:50	7,2

Fecha	Velocidad	Fecha	Velocidad	Fecha	Velocidad
24/08/2017 13:00	9,2	24/08/2017 19:10	7,8	25/08/2017 1:20	5
24/08/2017 13:10	8,5	24/08/2017 19:20	6,4	25/08/2017 1:30	2,5
24/08/2017 13:20	8,2	24/08/2017 19:30	3,1	25/08/2017 1:40	2,7
24/08/2017 13:30	8,8	24/08/2017 19:40	5,9	25/08/2017 1:50	3,9
24/08/2017 13:40	10,3	24/08/2017 19:50	4,3	25/08/2017 2:00	5,1
24/08/2017 13:50	9,9	24/08/2017 20:00	3,3	25/08/2017 2:10	5,1
24/08/2017 14:00	8,6	24/08/2017 20:10	1,6	25/08/2017 2:20	5,8
24/08/2017 14:10	7,5	24/08/2017 20:20	0,5	25/08/2017 2:30	6,2
24/08/2017 14:20	7,6	24/08/2017 20:30	0,7	25/08/2017 2:40	5,9
24/08/2017 14:30	7,6	24/08/2017 20:40	2,1	25/08/2017 2:50	4,4
24/08/2017 14:40	8,2	24/08/2017 20:50	4,3	25/08/2017 3:00	3,9
24/08/2017 14:50	6,9	24/08/2017 21:00	3,8	25/08/2017 3:10	2,6
24/08/2017 15:00	6,9	24/08/2017 21:10	3,6	25/08/2017 3:20	2,5
24/08/2017 15:10	5,7	24/08/2017 21:20	6,7	25/08/2017 3:30	2,1
24/08/2017 15:20	5,3	24/08/2017 21:30	5,5	25/08/2017 3:40	2,2
24/08/2017 15:30	5,8	24/08/2017 21:40	4,5	25/08/2017 3:50	3,8
24/08/2017 15:40	6,7	24/08/2017 21:50	5,5	25/08/2017 4:00	4
24/08/2017 15:50	6,9	24/08/2017 22:00	6,2	25/08/2017 4:10	4,2
24/08/2017 16:00	4,8	24/08/2017 22:10	6,4	25/08/2017 4:20	3,5
24/08/2017 16:10	4,7	24/08/2017 22:20	4,6	25/08/2017 4:30	2,6
24/08/2017 16:20	6,9	24/08/2017 22:30	4,5	25/08/2017 4:40	2,4
24/08/2017 16:30	7,5	24/08/2017 22:40	4,6	25/08/2017 4:50	1,4
24/08/2017 16:40	8,6	24/08/2017 22:50	4	25/08/2017 5:00	2,5
24/08/2017 16:50	7,1	24/08/2017 23:00	6,5	25/08/2017 6:10	2,6
24/08/2017 17:00	7,1	24/08/2017 23:10	6,6	25/08/2017 6:20	2,1
24/08/2017 17:10	6,6	24/08/2017 23:20	6,8	25/08/2017 6:30	3,2
24/08/2017 17:20	6,9	24/08/2017 23:30	6,8	25/08/2017 6:40	2,4
24/08/2017 17:30	7	24/08/2017 23:40	6	25/08/2017 6:50	1,7
24/08/2017 17:40	8,3	24/08/2017 23:50	5,6	25/08/2017 7:00	1,2
24/08/2017 17:50	8,5	25/08/2017 0:00	4,8	25/08/2017 7:10	2,8
24/08/2017 18:00	9,6	25/08/2017 0:10	5,5	25/08/2017 7:20	2
24/08/2017 18:10	10,4	25/08/2017 0:20	5,2	25/08/2017 7:30	3,1
24/08/2017 18:20	11,8	25/08/2017 0:30	6	25/08/2017 7:40	2,4
24/08/2017 18:30	10,3	25/08/2017 0:40	5	25/08/2017 7:50	2,5
24/08/2017 18:40	11,8	25/08/2017 0:50	4,4	25/08/2017 8:00	1,4
24/08/2017 18:50	12,9	25/08/2017 1:00	4,3	25/08/2017 8:10	0,7
24/08/2017 19:00	11,7	25/08/2017 1:10	4,4	25/08/2017 8:20	0,8

Fecha	Velocidad	Fecha	Velocidad	Fecha	Velocidad
25/08/2017 8:30	1	25/08/2017 14:40	2,9	25/08/2017 20:50	4,9
25/08/2017 8:40	0,7	25/08/2017 14:50	2,9	25/08/2017 21:00	4,2
25/08/2017 8:50	1,6	25/08/2017 15:00	4,5	25/08/2017 22:10	3
25/08/2017 9:00	2	25/08/2017 15:10	5,2	25/08/2017 22:20	2,5
25/08/2017 9:10	1,4	25/08/2017 15:20	4,2	25/08/2017 22:30	2,7
25/08/2017 9:20	2,1	25/08/2017 15:30	3,8	25/08/2017 22:40	2,5
25/08/2017 9:30	2,3	25/08/2017 15:40	3,3	25/08/2017 22:50	2,5
25/08/2017 9:40	1,4	25/08/2017 15:50	1,7	25/08/2017 23:00	2,9
25/08/2017 9:50	1	25/08/2017 16:00	4,3	25/08/2017 23:10	1,9
25/08/2017 10:00	0,9	25/08/2017 16:10	3,9	25/08/2017 23:20	2,8
25/08/2017 10:10	2,9	25/08/2017 16:20	5	25/08/2017 23:30	5,2
25/08/2017 10:20	1,9	25/08/2017 16:30	4,5	25/08/2017 23:40	5,8
25/08/2017 10:30	1,3	25/08/2017 16:40	6,4	25/08/2017 23:50	6,4
25/08/2017 10:40	1,9	25/08/2017 16:50	5	26/08/2017 0:00	6,7
25/08/2017 10:50	4	25/08/2017 17:00	4,8	26/08/2017 0:10	5
25/08/2017 11:00	4	25/08/2017 17:10	4,9	26/08/2017 0:20	4,4
25/08/2017 11:10	7,8	25/08/2017 17:20	4,2	26/08/2017 0:30	4,2
25/08/2017 11:20	7,1	25/08/2017 17:30	4,4	26/08/2017 0:40	3,3
25/08/2017 11:30	7,3	25/08/2017 17:40	3,8	26/08/2017 0:50	1,8
25/08/2017 11:40	5,1	25/08/2017 17:50	3,2	26/08/2017 1:00	0,6
25/08/2017 11:50	2,7	25/08/2017 18:00	2,7	26/08/2017 1:10	5,6
25/08/2017 12:00	3,8	25/08/2017 18:10	2,4	26/08/2017 1:20	6,7
25/08/2017 12:10	3,7	25/08/2017 18:20	2	26/08/2017 1:30	4,8
25/08/2017 12:20	3,5	25/08/2017 18:30	2,3	26/08/2017 1:40	3,8
25/08/2017 12:30	5,8	25/08/2017 18:40	1,7	26/08/2017 1:50	3,2
25/08/2017 12:40	5,1	25/08/2017 18:50	1,5	26/08/2017 2:00	2,1
25/08/2017 12:50	5,1	25/08/2017 19:00	0,9	26/08/2017 2:10	1,2
25/08/2017 13:00	7,5	25/08/2017 19:10	1,2	26/08/2017 2:20	1,3
25/08/2017 13:10	5,8	25/08/2017 19:20	1,3	26/08/2017 2:30	1,8
25/08/2017 13:20	6,2	25/08/2017 19:30	1,7	26/08/2017 2:40	1,4
25/08/2017 13:30	7	25/08/2017 19:40	4,3	26/08/2017 2:50	1,3
25/08/2017 13:40	5,8	25/08/2017 19:50	5,1	26/08/2017 3:00	0,9
25/08/2017 13:50	4,8	25/08/2017 20:00	5,4	26/08/2017 3:10	1,3
25/08/2017 14:00	4,9	25/08/2017 20:10	5,1	26/08/2017 3:20	1,5
25/08/2017 14:10	3,3	25/08/2017 20:20	4,3	26/08/2017 3:30	1,5
25/08/2017 14:20	2,4	25/08/2017 20:30	4,5	26/08/2017 3:40	1,6
25/08/2017 14:30	2,3	25/08/2017 20:40	4,5	26/08/2017 3:50	1,8

Fecha	Velocidad	Fecha	Velocidad	Fecha	Velocidad
26/08/2017 4:00	1,4	26/08/2017 10:50	5,6	26/08/2017 17:00	6
26/08/2017 4:10	1,3	26/08/2017 11:00	6,4	26/08/2017 17:10	6,1
26/08/2017 4:20	1,4	26/08/2017 11:10	5,3	26/08/2017 17:20	5,8
26/08/2017 4:30	1,3	26/08/2017 11:20	4,8	26/08/2017 17:30	5,3
26/08/2017 4:40	0,8	26/08/2017 11:30	5,3	26/08/2017 17:40	5,3
26/08/2017 4:50	0,7	26/08/2017 11:40	4,7	26/08/2017 17:50	5,5
26/08/2017 5:00	0,3	26/08/2017 11:50	5,1	26/08/2017 18:00	5
26/08/2017 5:10	0,8	26/08/2017 12:00	4,4	26/08/2017 18:10	4
26/08/2017 5:20	1,4	26/08/2017 12:10	5,8	26/08/2017 18:20	4,1
26/08/2017 5:30	0,8	26/08/2017 12:20	5,7	26/08/2017 18:30	3,9
26/08/2017 5:40	0,7	26/08/2017 12:30	5,6	26/08/2017 18:40	3,6
26/08/2017 5:50	0,6	26/08/2017 12:40	5,9	26/08/2017 18:50	3,5
26/08/2017 6:00	0,7	26/08/2017 12:50	6,4	26/08/2017 19:00	3,7
26/08/2017 6:10	0,6	26/08/2017 13:00	6,2	26/08/2017 19:10	3,7
26/08/2017 6:20	0,7	26/08/2017 13:10	6,1	26/08/2017 19:20	3,5
26/08/2017 7:10	0,8	26/08/2017 13:20	6	26/08/2017 19:30	2,7
26/08/2017 7:20	0,9	26/08/2017 13:30	7,3	26/08/2017 19:40	2,6
26/08/2017 7:30	1	26/08/2017 13:40	6,2	26/08/2017 19:50	2,6
26/08/2017 7:40	0,9	26/08/2017 13:50	7	26/08/2017 20:00	2,2
26/08/2017 7:50	0,7	26/08/2017 14:00	6,8	26/08/2017 20:10	2,2
26/08/2017 8:00	1,3	26/08/2017 14:10	7,1	26/08/2017 20:20	1,9
26/08/2017 8:10	1,4	26/08/2017 14:20	7,3	26/08/2017 20:30	2
26/08/2017 8:20	2,3	26/08/2017 14:30	6,9	26/08/2017 20:40	2,3
26/08/2017 8:30	1,8	26/08/2017 14:40	6,3	26/08/2017 20:50	1,8
26/08/2017 8:40	1,5	26/08/2017 14:50	6,4	26/08/2017 21:00	1
26/08/2017 8:50	1,9	26/08/2017 15:00	6,5	26/08/2017 21:10	1,1
26/08/2017 9:00	1,7	26/08/2017 15:10	7,4	26/08/2017 21:20	0,7
26/08/2017 9:10	1,7	26/08/2017 15:20	7,1	26/08/2017 21:30	1,2
26/08/2017 9:20	1,2	26/08/2017 15:30	6,1	26/08/2017 21:40	0,8
26/08/2017 9:30	2,5	26/08/2017 15:40	6,6	26/08/2017 21:50	1,6
26/08/2017 9:40	2,3	26/08/2017 15:50	5,9	26/08/2017 22:00	2
26/08/2017 9:50	3,1	26/08/2017 16:00	6,9	26/08/2017 22:10	4,5
26/08/2017 10:00	3,9	26/08/2017 16:10	6,5	26/08/2017 22:20	4,3
26/08/2017 10:10	4,6	26/08/2017 16:20	6,3	26/08/2017 22:30	4,1
26/08/2017 10:20	5,4	26/08/2017 16:30	6,2	26/08/2017 22:40	4,1
26/08/2017 10:30	6,1	26/08/2017 16:40	5,8	26/08/2017 22:50	4,7
26/08/2017 10:40	5,8	26/08/2017 16:50	5,3	26/08/2017 23:00	3,9

Fecha	Velocidad	Fecha	Velocidad	Fecha	Velocidad
26/08/2017 23:10	3,9	27/08/2017 9:20	3,2	27/08/2017 15:30	6
26/08/2017 23:20	3,5	27/08/2017 9:30	2,2	27/08/2017 15:40	6,4
26/08/2017 23:30	4	27/08/2017 9:40	2,2	27/08/2017 15:50	6,1
26/08/2017 23:40	4,1	27/08/2017 9:50	2,7	27/08/2017 16:00	5,4
26/08/2017 23:50	3,7	27/08/2017 10:00	3,8	27/08/2017 16:10	5,3
27/08/2017 0:00	4,3	27/08/2017 10:10	6,6	27/08/2017 16:20	4,8
27/08/2017 0:10	2,5	27/08/2017 10:20	7,3	27/08/2017 16:30	5
27/08/2017 0:20	3,3	27/08/2017 10:30	7,2	27/08/2017 16:40	4,8
27/08/2017 0:30	3	27/08/2017 10:40	8,6	27/08/2017 16:50	4,5
27/08/2017 0:40	3,1	27/08/2017 10:50	8,7	27/08/2017 17:00	4,5
27/08/2017 0:50	2,6	27/08/2017 11:00	8,4	27/08/2017 17:10	5
27/08/2017 1:00	2,2	27/08/2017 11:10	9	27/08/2017 17:20	4,7
27/08/2017 1:10	2,8	27/08/2017 11:20	8,9	27/08/2017 17:30	3,5
27/08/2017 1:20	2,2	27/08/2017 11:30	10,5	27/08/2017 17:40	3,3
27/08/2017 1:30	1,7	27/08/2017 11:40	10,3	27/08/2017 17:50	1,9
27/08/2017 1:40	2,5	27/08/2017 11:50	10,5	27/08/2017 18:00	1,1
27/08/2017 1:50	3,3	27/08/2017 12:00	10,5	27/08/2017 18:10	1,3
27/08/2017 2:00	4,4	27/08/2017 12:10	9,1	27/08/2017 18:20	1,1
27/08/2017 4:10	1,7	27/08/2017 12:20	8,7	27/08/2017 18:30	0,5
27/08/2017 4:20	0,6	27/08/2017 12:30	9	27/08/2017 18:40	1,3
27/08/2017 4:30	1,2	27/08/2017 12:40	8,7	27/08/2017 18:50	1,9
27/08/2017 4:40	2,3	27/08/2017 12:50	9,6	27/08/2017 19:00	2,4
27/08/2017 4:50	3,5	27/08/2017 13:00	8,5	27/08/2017 19:10	2,1
27/08/2017 5:00	3,8	27/08/2017 13:10	8,9	27/08/2017 19:20	2,7
27/08/2017 5:10	3,1	27/08/2017 13:20	8,1	27/08/2017 19:30	2,6
27/08/2017 5:20	2,2	27/08/2017 13:30	5,8	27/08/2017 19:40	1,5
27/08/2017 5:30	1,6	27/08/2017 13:40	5	27/08/2017 19:50	2,8
27/08/2017 5:40	1,4	27/08/2017 13:50	3,7	27/08/2017 20:00	3,2
27/08/2017 5:50	1,5	27/08/2017 14:00	2,3	27/08/2017 20:10	2,7
27/08/2017 6:00	0,5	27/08/2017 14:10	2,6	27/08/2017 20:20	2
27/08/2017 7:10	0,7	27/08/2017 14:20	2,7	27/08/2017 20:30	1,9
27/08/2017 7:20	0,5	27/08/2017 14:30	5,2	27/08/2017 20:40	3,3
27/08/2017 7:30	0,6	27/08/2017 14:40	4,8	27/08/2017 20:50	3,1
27/08/2017 7:40	1,2	27/08/2017 14:50	5,5	27/08/2017 21:00	3,4
27/08/2017 7:50	1,5	27/08/2017 15:00	5,4	27/08/2017 22:10	1,6
27/08/2017 8:00	2,2	27/08/2017 15:10	4,8	27/08/2017 22:20	1,3
27/08/2017 9:10	3,2	27/08/2017 15:20	6,7	27/08/2017 22:30	1,4

Fecha	Velocidad	Fecha	Velocidad	Fecha	Velocidad
27/08/2017 22:40	1	28/08/2017 4:50	3,5	28/08/2017 11:00	7,1
27/08/2017 22:50	0,8	28/08/2017 5:00	2,3	28/08/2017 11:10	8,7
27/08/2017 23:00	0,3	28/08/2017 5:10	2,1	28/08/2017 11:20	7,7
27/08/2017 23:10	1,3	28/08/2017 5:20	2,3	28/08/2017 11:30	7,5
27/08/2017 23:20	1,2	28/08/2017 5:30	1,3	28/08/2017 11:40	8,7
27/08/2017 23:30	0,9	28/08/2017 5:40	0,9	28/08/2017 11:50	9,1
27/08/2017 23:40	0,8	28/08/2017 5:50	3,2	28/08/2017 12:00	8,4
27/08/2017 23:50	0,5	28/08/2017 6:00	5	28/08/2017 12:10	8
28/08/2017 0:00	0,8	28/08/2017 6:10	4,2	28/08/2017 12:30	6,7
28/08/2017 0:10	1,8	28/08/2017 6:20	4,6	28/08/2017 12:40	7,5
28/08/2017 0:20	1,6	28/08/2017 6:30	3,8	28/08/2017 12:50	7,9
28/08/2017 0:30	1	28/08/2017 6:40	4,5	28/08/2017 13:00	5,6
28/08/2017 0:40	1,2	28/08/2017 6:50	4,4	28/08/2017 13:10	6,6
28/08/2017 0:50	1,2	28/08/2017 7:00	5,4	28/08/2017 13:20	4,6
28/08/2017 1:00	1,1	28/08/2017 7:10	5,7	28/08/2017 13:30	4,8
28/08/2017 1:10	1,5	28/08/2017 7:20	5,3	28/08/2017 13:40	4,8
28/08/2017 1:20	1,1	28/08/2017 7:30	3,9	28/08/2017 13:50	6,9
28/08/2017 1:30	0,7	28/08/2017 7:40	4	28/08/2017 14:00	5,7
28/08/2017 1:40	0,6	28/08/2017 7:50	3,2	28/08/2017 14:10	4,5
28/08/2017 1:50	1,8	28/08/2017 8:00	2,3	28/08/2017 14:20	5,1
28/08/2017 2:00	2,2	28/08/2017 8:10	2,2	28/08/2017 14:30	3,3
28/08/2017 2:10	3,1	28/08/2017 8:20	1,8	28/08/2017 14:40	3,8
28/08/2017 2:20	4,9	28/08/2017 8:30	2,5	28/08/2017 14:50	5,9
28/08/2017 2:30	5,4	28/08/2017 8:40	2	28/08/2017 15:00	3,3
28/08/2017 2:40	5,5	28/08/2017 8:50	3,8	28/08/2017 15:10	2,9
28/08/2017 2:50	5,7	28/08/2017 9:00	3,8	28/08/2017 15:20	3,1
28/08/2017 3:00	4,7	28/08/2017 9:10	3,6	28/08/2017 15:30	2,8
28/08/2017 3:10	5,3	28/08/2017 9:20	3,3	28/08/2017 15:40	4,4
28/08/2017 3:20	6,2	28/08/2017 9:30	2,2	28/08/2017 15:50	1,7
28/08/2017 3:30	7,1	28/08/2017 9:40	1,8	28/08/2017 16:00	2,3
28/08/2017 3:40	6,4	28/08/2017 9:50	1,3	28/08/2017 16:10	2,7
28/08/2017 3:50	6,7	28/08/2017 10:00	2	28/08/2017 16:20	3,5
28/08/2017 4:00	7	28/08/2017 10:10	2,1	28/08/2017 16:30	4,8
28/08/2017 4:10	6,7	28/08/2017 10:20	3,3	28/08/2017 16:40	4,2
28/08/2017 4:20	6,1	28/08/2017 10:30	7,7	28/08/2017 16:50	5,1
28/08/2017 4:30	4,4	28/08/2017 10:40	7,1	28/08/2017 17:00	4,9
28/08/2017 4:40	3,3	28/08/2017 10:50	7,9	28/08/2017 17:10	5,1

Fecha	Velocidad	Fecha	Velocidad	Fecha	Velocidad
28/08/2017 17:20	4,6	28/08/2017 23:30	1,4	29/08/2017 5:40	1,1
28/08/2017 17:30	4,2	28/08/2017 23:40	0,8	29/08/2017 5:50	1,4
28/08/2017 17:40	4	28/08/2017 23:50	0,7	29/08/2017 6:00	1,6
28/08/2017 17:50	3,6	29/08/2017 0:00	1,4	29/08/2017 6:10	1,1
28/08/2017 18:00	2,6	29/08/2017 0:10	2,2	29/08/2017 6:20	0,7
28/08/2017 18:10	2,5	29/08/2017 0:20	1,1	29/08/2017 6:40	1,1
28/08/2017 18:20	1,6	29/08/2017 0:30	2	29/08/2017 6:50	1
28/08/2017 18:30	2,5	29/08/2017 0:40	0,9	29/08/2017 7:00	0,7
28/08/2017 18:40	2,6	29/08/2017 0:50	1,8	29/08/2017 7:10	0,6
28/08/2017 18:50	3,2	29/08/2017 1:00	1	29/08/2017 7:20	2,3
28/08/2017 19:00	3,3	29/08/2017 1:10	0,8	29/08/2017 7:30	2,2
28/08/2017 19:10	4,8	29/08/2017 1:20	0,8	29/08/2017 7:40	2,3
28/08/2017 19:20	4,7	29/08/2017 1:30	1,3	29/08/2017 7:50	3,2
28/08/2017 19:30	3,6	29/08/2017 1:40	2	29/08/2017 8:00	3,3
28/08/2017 19:40	3,4	29/08/2017 1:50	2,1	29/08/2017 8:10	2,7
28/08/2017 19:50	3,8	29/08/2017 2:00	2,7	29/08/2017 8:20	3
28/08/2017 20:00	3,8	29/08/2017 2:10	2,8	29/08/2017 8:30	3,2
28/08/2017 20:10	3,9	29/08/2017 2:20	2,3	29/08/2017 8:40	3,7
28/08/2017 20:20	2,8	29/08/2017 2:30	2,3	29/08/2017 8:50	4,3
28/08/2017 20:30	1,9	29/08/2017 2:40	2	29/08/2017 9:00	5,1
28/08/2017 20:40	3,8	29/08/2017 2:50	1,3	29/08/2017 10:10	8,1
28/08/2017 20:50	2,5	29/08/2017 3:00	0,8	29/08/2017 10:20	8,4
28/08/2017 21:00	1,9	29/08/2017 3:10	1	29/08/2017 10:30	8,4
28/08/2017 21:10	3,6	29/08/2017 3:20	0,9	29/08/2017 10:40	8,2
28/08/2017 21:20	3,5	29/08/2017 3:30	0,6	29/08/2017 10:50	7,9
28/08/2017 21:30	2,2	29/08/2017 3:40	0,8	29/08/2017 11:00	7,9
28/08/2017 21:40	2,1	29/08/2017 3:50	0,9	29/08/2017 11:10	7,5
28/08/2017 21:50	1,8	29/08/2017 4:00	0,7	29/08/2017 11:20	7,8
28/08/2017 22:00	0,6	29/08/2017 4:10	0,9	29/08/2017 11:30	7,3
28/08/2017 22:10	0,9	29/08/2017 4:20	1,4	29/08/2017 11:40	6
28/08/2017 22:20	1,5	29/08/2017 4:30	0,9	29/08/2017 11:50	5,4
28/08/2017 22:30	1,4	29/08/2017 4:40	1,4	29/08/2017 12:00	3,9
28/08/2017 22:40	1	29/08/2017 4:50	0,9	29/08/2017 12:10	3,4
28/08/2017 22:50	0,8	29/08/2017 5:00	0,5	29/08/2017 12:20	3,1
28/08/2017 23:00	1,1	29/08/2017 5:10	0,4	29/08/2017 12:30	4,2
28/08/2017 23:10	1,6	29/08/2017 5:20	0,7	29/08/2017 12:40	4,2
28/08/2017 23:20	2	29/08/2017 5:30	1,6	29/08/2017 12:50	3,5

Fecha	Velocidad	Fecha	Velocidad	Fecha	Velocidad
29/08/2017 13:00	5,1	29/08/2017 19:10	1,5	30/08/2017 1:20	5,7
29/08/2017 13:10	5,8	29/08/2017 19:20	1,6	30/08/2017 1:30	5,8
29/08/2017 13:20	5,7	29/08/2017 19:30	0,7	30/08/2017 1:40	5,1
29/08/2017 13:30	5,7	29/08/2017 19:40	1	30/08/2017 1:50	5,3
29/08/2017 13:40	6,2	29/08/2017 19:50	0,6	30/08/2017 2:00	2
29/08/2017 13:50	6,1	29/08/2017 20:00	0,6	30/08/2017 2:10	1,8
29/08/2017 14:00	5,7	29/08/2017 20:10	0,9	30/08/2017 2:20	2,8
29/08/2017 14:10	5,3	29/08/2017 20:20	0,8	30/08/2017 2:30	3,7
29/08/2017 14:20	5,3	29/08/2017 20:30	1,5	30/08/2017 2:40	3
29/08/2017 14:30	6,4	29/08/2017 20:40	2,1	30/08/2017 2:50	2,4
29/08/2017 14:40	6,4	29/08/2017 20:50	1,6	30/08/2017 3:00	1,7
29/08/2017 14:50	6,6	29/08/2017 21:00	1,9	30/08/2017 3:10	0,9
29/08/2017 15:00	6,6	29/08/2017 21:10	2,4	30/08/2017 3:20	1,2
29/08/2017 15:10	6,9	29/08/2017 21:20	3,1	30/08/2017 3:30	1,2
29/08/2017 15:20	6,8	29/08/2017 21:30	4,8	30/08/2017 3:40	3
29/08/2017 15:30	6,9	29/08/2017 21:40	5,1	30/08/2017 3:50	3,6
29/08/2017 15:40	6,9	29/08/2017 21:50	3,2	30/08/2017 4:00	3,9
29/08/2017 15:50	6,4	29/08/2017 22:00	5,6	30/08/2017 4:10	5,2
29/08/2017 16:00	3,8	29/08/2017 22:10	6,7	30/08/2017 4:20	7,5
29/08/2017 16:10	2,9	29/08/2017 22:20	6,4	30/08/2017 4:30	6,8
29/08/2017 16:20	2,6	29/08/2017 22:30	5,7	30/08/2017 4:40	7,9
29/08/2017 16:30	2,1	29/08/2017 22:40	6,1	30/08/2017 4:50	7,8
29/08/2017 16:40	2,5	29/08/2017 22:50	6,1	30/08/2017 5:00	7,9
29/08/2017 16:50	2,5	29/08/2017 23:00	5,4	30/08/2017 5:10	9,6
29/08/2017 17:00	3,5	29/08/2017 23:10	4,6	30/08/2017 5:20	8,1
29/08/2017 17:10	3,9	29/08/2017 23:20	3,8	30/08/2017 5:30	8,8
29/08/2017 17:20	3,6	29/08/2017 23:30	3,5	30/08/2017 5:40	8,9
29/08/2017 17:30	2,1	29/08/2017 23:40	3,9	30/08/2017 5:50	7,4
29/08/2017 17:40	2,4	29/08/2017 23:50	4,2	30/08/2017 6:00	9,7
29/08/2017 17:50	2,6	30/08/2017 0:00	4,7	30/08/2017 6:10	7,5
29/08/2017 18:00	1,7	30/08/2017 0:10	4,4	30/08/2017 6:20	5,6
29/08/2017 18:10	2	30/08/2017 0:20	5,1	30/08/2017 6:40	6,3
29/08/2017 18:20	3,4	30/08/2017 0:30	4,9	30/08/2017 6:50	6,8
29/08/2017 18:30	3,2	30/08/2017 0:40	4,3	30/08/2017 7:00	6,7
29/08/2017 18:40	2,7	30/08/2017 0:50	4	30/08/2017 7:10	7,2
29/08/2017 18:50	1,7	30/08/2017 1:00	4,2	30/08/2017 7:20	6,2
29/08/2017 19:00	1,7	30/08/2017 1:10	5,1	30/08/2017 7:30	6,3

Fecha	Velocidad	Fecha	Velocidad	Fecha	Velocidad
30/08/2017 7:40	6,7	30/08/2017 13:50	6,4	30/08/2017 20:00	1,4
30/08/2017 7:50	7,4	30/08/2017 14:00	6,6	30/08/2017 20:10	1,7
30/08/2017 8:00	8,6	30/08/2017 14:10	6,2	30/08/2017 20:20	2,2
30/08/2017 8:10	7,6	30/08/2017 14:20	6,6	30/08/2017 20:30	1,8
30/08/2017 8:20	7,9	30/08/2017 14:30	6,2	30/08/2017 20:40	1,9
30/08/2017 8:30	8,6	30/08/2017 14:40	5	30/08/2017 20:50	1,8
30/08/2017 8:40	8,1	30/08/2017 14:50	2,7	30/08/2017 21:00	0,8
30/08/2017 8:50	8,4	30/08/2017 15:00	3,1	30/08/2017 21:10	1,8
30/08/2017 9:00	8	30/08/2017 15:10	4,1	30/08/2017 21:20	1,5
30/08/2017 9:10	8,8	30/08/2017 15:20	5,9	30/08/2017 21:30	1,7
30/08/2017 9:20	8,8	30/08/2017 15:30	6,3	30/08/2017 21:40	2,2
30/08/2017 9:30	8,3	30/08/2017 15:40	6,5	30/08/2017 21:50	2,6
30/08/2017 9:40	8,6	30/08/2017 15:50	5,9	30/08/2017 22:00	3,5
30/08/2017 9:50	7,4	30/08/2017 16:00	6,3	30/08/2017 22:10	1,6
30/08/2017 10:00	8,1	30/08/2017 16:10	5,9	30/08/2017 22:20	0,9
30/08/2017 10:10	9,3	30/08/2017 16:20	5,9	30/08/2017 22:30	3,3
30/08/2017 10:20	9,2	30/08/2017 16:30	4,6	30/08/2017 22:40	3,5
30/08/2017 10:30	8	30/08/2017 16:40	5,6	30/08/2017 22:50	3,6
30/08/2017 10:40	8	30/08/2017 16:50	5,9	30/08/2017 23:00	2,4
30/08/2017 10:50	8,6	30/08/2017 17:00	5,1	30/08/2017 23:10	2,4
30/08/2017 11:00	7,1	30/08/2017 17:10	5,2	30/08/2017 23:20	2,7
30/08/2017 11:10	7,9	30/08/2017 17:20	3,9	30/08/2017 23:30	3,2
30/08/2017 11:20	9	30/08/2017 17:30	5,3	30/08/2017 23:40	2,3
30/08/2017 11:30	8,5	30/08/2017 17:40	4	30/08/2017 23:50	3,5
30/08/2017 11:40	9,1	30/08/2017 17:50	3,8	31/08/2017 0:00	6
30/08/2017 11:50	10	30/08/2017 18:00	3	31/08/2017 0:10	5,1
30/08/2017 12:00	9,1	30/08/2017 18:10	3,4	31/08/2017 0:20	6,5
30/08/2017 12:10	8,4	30/08/2017 18:20	2,6	31/08/2017 0:30	5,6
30/08/2017 12:20	8,6	30/08/2017 18:30	2,9	31/08/2017 0:40	4,7
30/08/2017 12:30	8,6	30/08/2017 18:40	2,2	31/08/2017 0:50	4,4
30/08/2017 12:40	9,7	30/08/2017 18:50	2,6	31/08/2017 1:00	3,8
30/08/2017 12:50	8,8	30/08/2017 19:00	2,3	31/08/2017 1:10	5,1
30/08/2017 13:00	9,5	30/08/2017 19:10	1,2	31/08/2017 1:20	5,4
30/08/2017 13:10	9,6	30/08/2017 19:20	1	31/08/2017 1:30	3,5
30/08/2017 13:20	8,1	30/08/2017 19:30	0,9	31/08/2017 1:40	5,5
30/08/2017 13:30	8,2	30/08/2017 19:40	1,4	31/08/2017 1:50	5,9
30/08/2017 13:40	8,2	30/08/2017 19:50	1,9	31/08/2017 2:00	4,9

Fecha	Velocidad	Fecha	Velocidad	Fecha	Velocidad
31/08/2017 2:10	4,4	31/08/2017 8:20	1,1	31/08/2017 14:30	5,8
31/08/2017 2:20	5,6	31/08/2017 8:30	2,1	31/08/2017 14:40	6,1
31/08/2017 2:30	6,8	31/08/2017 8:40	1,2	31/08/2017 14:50	4,8
31/08/2017 2:40	6,5	31/08/2017 8:50	1,6	31/08/2017 15:00	6,9
31/08/2017 2:50	5,5	31/08/2017 9:00	2	31/08/2017 15:10	4,8
31/08/2017 3:00	5,8	31/08/2017 9:10	2,6	31/08/2017 15:20	3,6
31/08/2017 3:10	6,9	31/08/2017 9:20	2,4	31/08/2017 15:30	1,7
31/08/2017 3:20	5,7	31/08/2017 9:30	3,2	31/08/2017 15:40	2,9
31/08/2017 3:30	6,1	31/08/2017 9:40	4,7	31/08/2017 15:50	4,7
31/08/2017 3:40	7,5	31/08/2017 9:50	5,1	31/08/2017 16:00	6,2
31/08/2017 3:50	9,4	31/08/2017 10:00	6,7	31/08/2017 16:10	5,4
31/08/2017 4:00	8,3	31/08/2017 10:10	7,2	31/08/2017 16:20	7,3
31/08/2017 4:10	10,2	31/08/2017 10:20	8,2	31/08/2017 16:30	7,1
31/08/2017 4:20	8,7	31/08/2017 10:30	9,1	31/08/2017 16:40	7,9
31/08/2017 4:30	8,3	31/08/2017 10:40	10,8	31/08/2017 16:50	7,6
31/08/2017 4:40	8,1	31/08/2017 10:50	10,6	31/08/2017 17:00	6,7
31/08/2017 4:50	5,9	31/08/2017 11:00	9,1	31/08/2017 17:10	7,9
31/08/2017 5:00	5,2	31/08/2017 11:10	8,3	31/08/2017 17:20	6,8
31/08/2017 5:10	5,3	31/08/2017 11:20	8,7	31/08/2017 17:30	7,2
31/08/2017 5:20	7,1	31/08/2017 11:30	7,9	31/08/2017 17:40	5,9
31/08/2017 5:30	7,8	31/08/2017 11:40	6,3	31/08/2017 17:50	5,2
31/08/2017 5:40	7,5	31/08/2017 11:50	3,9	31/08/2017 18:00	3,9
31/08/2017 5:50	6,3	31/08/2017 12:00	4	31/08/2017 18:10	3,3
31/08/2017 6:00	7,5	31/08/2017 12:10	6,4	31/08/2017 18:20	3,8
31/08/2017 6:10	8,2	31/08/2017 12:20	9,5	31/08/2017 18:30	3
31/08/2017 6:20	7,7	31/08/2017 12:30	9,3	31/08/2017 18:40	2,1
31/08/2017 6:30	7	31/08/2017 12:40	8,7	31/08/2017 18:50	2,2
31/08/2017 6:40	6	31/08/2017 12:50	9,1	31/08/2017 19:00	2,2
31/08/2017 6:50	4,7	31/08/2017 13:00	8,9	31/08/2017 19:10	1,7
31/08/2017 7:00	3,4	31/08/2017 13:10	8,4	31/08/2017 19:20	1,3
31/08/2017 7:10	3,5	31/08/2017 13:20	7,6	31/08/2017 19:30	1,4
31/08/2017 7:20	1,9	31/08/2017 13:30	8	31/08/2017 19:40	1,1
31/08/2017 7:30	2,6	31/08/2017 13:40	7,9	31/08/2017 19:50	1,4
31/08/2017 7:40	2,4	31/08/2017 13:50	6,7	31/08/2017 20:00	1,2
31/08/2017 7:50	3,1	31/08/2017 14:00	6,4	31/08/2017 20:10	1,4
31/08/2017 8:00	1,7	31/08/2017 14:10	8,4	31/08/2017 20:20	1,9
31/08/2017 8:10	1,6	31/08/2017 14:20	7,9	31/08/2017 20:30	2,2

Fecha	Velocidad	Fecha	Velocidad	Fecha	Velocidad
31/08/2017 20:40	2,5	31/08/2017 21:30	1,4	31/08/2017 22:20	0,4
31/08/2017 20:50	2,6	31/08/2017 21:40	2,1	31/08/2017 22:30	1,5
31/08/2017 21:00	1,8	31/08/2017 21:50	2,2	31/08/2017 22:40	2,9
31/08/2017 21:10	2	31/08/2017 22:00	1	31/08/2017 22:50	3,3
31/08/2017 21:20	2,3	31/08/2017 22:10	0,7	31/08/2017 23:00	2,4

Fecha	Velocidad	Fecha	Velocidad	Fecha	Velocidad
1/09/2017 0:00	3,5	1/09/2017 6:10	3,1	1/09/2017 12:20	6,5
1/09/2017 0:10	3,3	1/09/2017 6:20	4,1	1/09/2017 12:30	6,9
1/09/2017 0:20	2,7	1/09/2017 6:30	3,8	1/09/2017 12:40	6,6
1/09/2017 0:30	3	1/09/2017 6:40	3,9	1/09/2017 12:50	4,5
1/09/2017 0:40	2,7	1/09/2017 6:50	4,6	1/09/2017 13:00	3,6
1/09/2017 0:50	3	1/09/2017 7:00	5,2	1/09/2017 13:10	4,5
1/09/2017 1:00	2,8	1/09/2017 7:10	4,8	1/09/2017 13:20	2,7
1/09/2017 1:10	3,2	1/09/2017 7:20	5,2	1/09/2017 13:30	3,2
1/09/2017 1:20	3,8	1/09/2017 7:30	6,3	1/09/2017 13:40	5,3
1/09/2017 1:30	3,5	1/09/2017 7:40	5,5	1/09/2017 13:50	4,8
1/09/2017 1:40	4,3	1/09/2017 7:50	5,9	1/09/2017 14:00	5,8
1/09/2017 1:50	7,1	1/09/2017 8:00	7,1	1/09/2017 14:10	4,5
1/09/2017 2:00	7	1/09/2017 8:10	7	1/09/2017 14:20	4
1/09/2017 2:10	4,9	1/09/2017 8:20	5,8	1/09/2017 14:30	4,1
1/09/2017 2:20	3,2	1/09/2017 8:30	7,5	1/09/2017 14:40	2,6
1/09/2017 2:30	4,5	1/09/2017 8:40	6,9	1/09/2017 14:50	2,4
1/09/2017 2:40	5,7	1/09/2017 8:50	8,1	1/09/2017 15:00	2,2
1/09/2017 2:50	5,5	1/09/2017 9:00	8	1/09/2017 15:10	3,9
1/09/2017 3:00	5,6	1/09/2017 9:10	8,5	1/09/2017 15:20	5,3
1/09/2017 3:10	5,8	1/09/2017 9:20	8,4	1/09/2017 15:30	5,6
1/09/2017 3:20	6,1	1/09/2017 9:30	8,1	1/09/2017 15:40	5,1
1/09/2017 3:30	5,2	1/09/2017 9:40	7,7	1/09/2017 15:50	5,6
1/09/2017 3:40	5	1/09/2017 9:50	8,6	1/09/2017 16:00	6,3
1/09/2017 3:50	5,4	1/09/2017 10:00	8,3	1/09/2017 16:10	6,1
1/09/2017 4:00	6,2	1/09/2017 10:10	7,5	1/09/2017 16:20	5,2
1/09/2017 4:10	5,9	1/09/2017 10:20	9,3	1/09/2017 16:30	6,2
1/09/2017 4:20	5,2	1/09/2017 10:30	8,8	1/09/2017 16:40	5,8
1/09/2017 4:30	5,4	1/09/2017 10:40	7,9	1/09/2017 16:50	6,4
1/09/2017 4:40	6,5	1/09/2017 10:50	5,9	1/09/2017 17:00	4,9
1/09/2017 4:50	5,7	1/09/2017 11:00	5,7	1/09/2017 17:10	4,5
1/09/2017 5:00	4,7	1/09/2017 11:10	5,9	1/09/2017 17:20	4,1
1/09/2017 5:10	3,8	1/09/2017 11:20	6,9	1/09/2017 17:30	3,7
1/09/2017 5:20	3,9	1/09/2017 11:30	6,3	1/09/2017 17:40	4,2
1/09/2017 5:30	3,9	1/09/2017 11:40	7,2	1/09/2017 17:50	3,5
1/09/2017 5:40	3,4	1/09/2017 11:50	6	1/09/2017 18:00	2,8
1/09/2017 5:50	3,6	1/09/2017 12:00	5	1/09/2017 18:10	2,4
1/09/2017 6:00	2,6	1/09/2017 12:10	5,5	1/09/2017 18:20	1,9

Fecha	Velocidad	Fecha	Velocidad	Fecha	Velocidad
1/09/2017 18:30	1,8	2/09/2017 0:40	4,1	2/09/2017 8:40	8,3
1/09/2017 18:40	1,2	2/09/2017 0:50	5,4	2/09/2017 8:50	9,7
1/09/2017 18:50	1,3	2/09/2017 1:00	5,1	2/09/2017 9:00	9,2
1/09/2017 19:00	0,9	2/09/2017 1:10	4,9	2/09/2017 9:10	8,6
1/09/2017 19:10	1,1	2/09/2017 1:20	5,5	2/09/2017 9:20	8,9
1/09/2017 19:20	2,1	2/09/2017 1:30	5,6	2/09/2017 9:30	8,7
1/09/2017 19:30	3,3	2/09/2017 1:40	4,7	2/09/2017 9:40	8,5
1/09/2017 19:40	4,7	2/09/2017 1:50	4,9	2/09/2017 9:50	9,4
1/09/2017 19:50	5,4	2/09/2017 2:00	4,6	2/09/2017 10:00	8,9
1/09/2017 20:00	5	2/09/2017 2:10	5,3	2/09/2017 10:10	9,1
1/09/2017 20:10	3,6	2/09/2017 2:20	5,6	2/09/2017 10:20	9
1/09/2017 20:20	4,1	2/09/2017 2:30	5,6	2/09/2017 10:30	8,5
1/09/2017 20:30	3,8	2/09/2017 2:40	5,1	2/09/2017 10:40	10,2
1/09/2017 20:40	2,2	2/09/2017 2:50	4,6	2/09/2017 10:50	11,3
1/09/2017 20:50	2,4	2/09/2017 3:00	5,9	2/09/2017 11:00	10,6
1/09/2017 21:00	1,4	2/09/2017 3:10	5,1	2/09/2017 11:10	8,8
1/09/2017 21:10	1,2	2/09/2017 5:10	3	2/09/2017 11:20	10,1
1/09/2017 21:20	1,9	2/09/2017 5:20	3,3	2/09/2017 11:30	9,2
1/09/2017 21:30	1,6	2/09/2017 5:30	2,7	2/09/2017 11:40	10
1/09/2017 21:40	2,1	2/09/2017 5:40	3,9	2/09/2017 11:50	9,9
1/09/2017 21:50	1,1	2/09/2017 5:50	4,3	2/09/2017 12:00	7,6
1/09/2017 22:00	1,2	2/09/2017 6:00	1,6	2/09/2017 12:10	9,3
1/09/2017 22:10	2,1	2/09/2017 6:10	1,3	2/09/2017 12:20	9,3
1/09/2017 22:20	2,1	2/09/2017 6:20	5,4	2/09/2017 12:30	8,3
1/09/2017 22:30	2,1	2/09/2017 6:30	5,5	2/09/2017 12:40	9,4
1/09/2017 22:40	1,6	2/09/2017 6:40	6	2/09/2017 12:50	10,2
1/09/2017 22:50	1,4	2/09/2017 6:50	6,9	2/09/2017 13:00	7,2
1/09/2017 23:00	1,3	2/09/2017 7:00	6,5	2/09/2017 13:10	8,1
1/09/2017 23:10	2,2	2/09/2017 7:10	5	2/09/2017 13:20	9,5
1/09/2017 23:20	2	2/09/2017 7:20	7,1	2/09/2017 13:30	8,5
1/09/2017 23:30	1,8	2/09/2017 7:30	6,1	2/09/2017 13:40	7,7
1/09/2017 23:40	2,3	2/09/2017 7:40	7,5	2/09/2017 13:50	7,9
1/09/2017 23:50	2,1	2/09/2017 7:50	7,2	2/09/2017 14:00	8,4
2/09/2017 0:00	1,4	2/09/2017 8:00	7,6	2/09/2017 14:10	8,9
2/09/2017 0:10	3	2/09/2017 8:10	6,2	2/09/2017 14:20	9
2/09/2017 0:20	3,8	2/09/2017 8:20	7,1	2/09/2017 14:30	8,4
2/09/2017 0:30	3,5	2/09/2017 8:30	6,9	2/09/2017 14:40	8,6

Fecha	Velocidad	Fecha	Velocidad	Fecha	Velocidad
2/09/2017 14:50	8,1	2/09/2017 22:10	6,5	3/09/2017 4:20	6,1
2/09/2017 15:00	8,9	2/09/2017 22:20	5,9	3/09/2017 4:30	7
2/09/2017 15:10	7,7	2/09/2017 22:30	5,5	3/09/2017 4:40	5,4
2/09/2017 15:20	7,9	2/09/2017 22:40	6,4	3/09/2017 4:50	2,7
2/09/2017 15:30	7,7	2/09/2017 22:50	7,5	3/09/2017 5:00	3
2/09/2017 15:40	8,1	2/09/2017 23:00	6,8	3/09/2017 5:10	2,2
2/09/2017 15:50	7,7	2/09/2017 23:10	7,1	3/09/2017 5:20	3,4
2/09/2017 16:00	7,3	2/09/2017 23:20	6,4	3/09/2017 5:30	4,6
2/09/2017 16:10	9,5	2/09/2017 23:30	6	3/09/2017 5:40	2,7
2/09/2017 16:20	8	2/09/2017 23:40	5,9	3/09/2017 5:50	2,6
2/09/2017 16:30	9,3	2/09/2017 23:50	6,5	3/09/2017 6:00	2,3
2/09/2017 16:40	8,8	3/09/2017 0:00	8,4	3/09/2017 7:10	1,3
2/09/2017 16:50	8,6	3/09/2017 0:10	9,4	3/09/2017 7:20	0,4
2/09/2017 17:10	6,6	3/09/2017 0:20	8,9	3/09/2017 7:30	0,8
2/09/2017 17:20	7,5	3/09/2017 0:30	8,4	3/09/2017 7:40	1
2/09/2017 17:30	7,4	3/09/2017 0:40	8,6	3/09/2017 7:50	1,2
2/09/2017 17:40	6,4	3/09/2017 0:50	5,6	3/09/2017 8:00	0,7
2/09/2017 17:50	6	3/09/2017 1:00	6,6	3/09/2017 8:10	1
2/09/2017 18:00	5,2	3/09/2017 1:10	5,5	3/09/2017 8:20	2
2/09/2017 19:10	5,8	3/09/2017 1:20	5,7	3/09/2017 8:30	2,4
2/09/2017 19:20	4,7	3/09/2017 1:30	7,9	3/09/2017 8:40	1,8
2/09/2017 19:30	4,3	3/09/2017 1:40	8,1	3/09/2017 8:50	1,6
2/09/2017 19:40	5,1	3/09/2017 1:50	8,8	3/09/2017 9:00	1,7
2/09/2017 19:50	5	3/09/2017 2:00	10,3	3/09/2017 9:10	1,8
2/09/2017 20:00	5,2	3/09/2017 2:10	8,9	3/09/2017 9:20	2,2
2/09/2017 20:10	6,3	3/09/2017 2:20	9,3	3/09/2017 9:30	1,5
2/09/2017 20:20	6,1	3/09/2017 2:30	9,1	3/09/2017 9:40	1,8
2/09/2017 20:30	6,4	3/09/2017 2:40	8,4	3/09/2017 9:50	1,2
2/09/2017 20:40	7,2	3/09/2017 2:50	7,6	3/09/2017 10:00	1,5
2/09/2017 20:50	6,8	3/09/2017 3:00	7	3/09/2017 10:10	1,9
2/09/2017 21:00	6,9	3/09/2017 3:10	6,7	3/09/2017 10:20	1,9
2/09/2017 21:10	6,2	3/09/2017 3:20	6,9	3/09/2017 10:30	1,4
2/09/2017 21:20	4,9	3/09/2017 3:30	7,2	3/09/2017 10:40	1,5
2/09/2017 21:30	4,1	3/09/2017 3:40	7,7	3/09/2017 10:50	2,1
2/09/2017 21:40	5	3/09/2017 3:50	8,1	3/09/2017 11:00	1,1
2/09/2017 21:50	5,7	3/09/2017 4:00	7,8	3/09/2017 12:10	6,1
2/09/2017 22:00	6,4	3/09/2017 4:10	6,5	3/09/2017 12:20	5,2

Fecha	Velocidad	Fecha	Velocidad	Fecha	Velocidad
3/09/2017 12:30	5,5	3/09/2017 18:40	2,3	4/09/2017 0:50	1,2
3/09/2017 12:40	6,1	3/09/2017 18:50	2,2	4/09/2017 1:00	0,9
3/09/2017 12:50	6,7	3/09/2017 19:00	2,3	4/09/2017 1:10	2,9
3/09/2017 13:00	8,1	3/09/2017 19:10	2,5	4/09/2017 1:20	4,6
3/09/2017 13:10	8	3/09/2017 19:20	2,7	4/09/2017 1:30	5,2
3/09/2017 13:20	7,4	3/09/2017 19:30	2,4	4/09/2017 1:40	5,2
3/09/2017 13:30	9,1	3/09/2017 19:40	2,5	4/09/2017 1:50	3,8
3/09/2017 13:40	9,6	3/09/2017 19:50	2,5	4/09/2017 2:00	2,3
3/09/2017 13:50	8,3	3/09/2017 20:00	1,8	4/09/2017 2:10	1,7
3/09/2017 14:00	7	3/09/2017 20:10	1,6	4/09/2017 2:20	2
3/09/2017 14:10	6,1	3/09/2017 20:20	2	4/09/2017 2:30	1,7
3/09/2017 14:20	6,5	3/09/2017 20:30	1,3	4/09/2017 2:40	1,6
3/09/2017 14:30	6,2	3/09/2017 20:40	0,2	4/09/2017 2:50	1
3/09/2017 14:40	6,5	3/09/2017 20:50	0,4	4/09/2017 3:00	0,9
3/09/2017 14:50	6,4	3/09/2017 21:00	0,8	4/09/2017 3:10	0,7
3/09/2017 15:00	6,9	3/09/2017 21:10	1,1	4/09/2017 3:20	0,3
3/09/2017 15:10	6,5	3/09/2017 21:20	1	4/09/2017 3:30	0,8
3/09/2017 15:20	5,6	3/09/2017 21:30	0,8	4/09/2017 3:40	1,1
3/09/2017 15:30	7	3/09/2017 21:40	1,2	4/09/2017 3:50	1,7
3/09/2017 15:40	5,8	3/09/2017 21:50	1,8	4/09/2017 4:00	2,1
3/09/2017 15:50	6,9	3/09/2017 22:00	2,7	4/09/2017 4:10	2,1
3/09/2017 16:00	6,4	3/09/2017 22:10	2,6	4/09/2017 4:20	2,5
3/09/2017 16:10	5,6	3/09/2017 22:20	3,8	4/09/2017 4:30	1,6
3/09/2017 16:20	6,3	3/09/2017 22:30	4,3	4/09/2017 4:40	1
3/09/2017 16:30	6,7	3/09/2017 22:40	4,6	4/09/2017 4:50	1,2
3/09/2017 16:40	4,4	3/09/2017 22:50	5,6	4/09/2017 5:00	1,1
3/09/2017 16:50	4,2	3/09/2017 23:00	5	4/09/2017 5:10	0,5
3/09/2017 17:00	4,3	3/09/2017 23:10	4,3	4/09/2017 5:20	0,5
3/09/2017 17:10	4,3	3/09/2017 23:20	4,3	4/09/2017 5:30	1,2
3/09/2017 17:20	3,5	3/09/2017 23:30	4,1	4/09/2017 5:40	1,4
3/09/2017 17:30	3,3	3/09/2017 23:40	4,3	4/09/2017 5:50	1
3/09/2017 17:40	2,4	3/09/2017 23:50	4	4/09/2017 6:00	0,9
3/09/2017 17:50	2,9	4/09/2017 0:00	4,9	4/09/2017 6:10	0,9
3/09/2017 18:00	3,8	4/09/2017 0:10	4,7	4/09/2017 6:20	1
3/09/2017 18:10	3,5	4/09/2017 0:20	3,3	4/09/2017 6:30	1,2
3/09/2017 18:20	3	4/09/2017 0:30	1	4/09/2017 6:40	0,9
3/09/2017 18:30	2,8	4/09/2017 0:40	1,6	4/09/2017 6:50	1,7

Fecha	Velocidad	Fecha	Velocidad	Fecha	Velocidad
4/09/2017 7:00	1,3	4/09/2017 13:50	6,1	4/09/2017 21:00	1,7
4/09/2017 7:10	0,9	4/09/2017 14:00	6,6	4/09/2017 21:10	1,4
4/09/2017 7:20	1	4/09/2017 14:10	7,2	4/09/2017 21:20	1,5
4/09/2017 7:30	1,3	4/09/2017 14:20	7	4/09/2017 21:30	0,9
4/09/2017 7:50	2	4/09/2017 14:30	6,1	4/09/2017 21:40	1,4
4/09/2017 8:00	1,9	4/09/2017 14:40	5,6	4/09/2017 21:50	2,1
4/09/2017 8:10	2,9	4/09/2017 14:50	6,3	4/09/2017 22:00	2,2
4/09/2017 8:20	2	4/09/2017 15:00	6,1	4/09/2017 22:10	1,5
4/09/2017 8:30	2,2	4/09/2017 15:10	5,7	4/09/2017 22:20	1,8
4/09/2017 8:40	1	4/09/2017 15:20	5,9	4/09/2017 22:30	1,7
4/09/2017 9:10	0,9	4/09/2017 15:30	6,8	4/09/2017 22:40	0,9
4/09/2017 9:20	1,6	4/09/2017 15:40	6,5	4/09/2017 22:50	1,8
4/09/2017 9:30	2	4/09/2017 15:50	6,2	4/09/2017 23:00	1,6
4/09/2017 9:50	1,9	4/09/2017 16:00	6	4/09/2017 23:10	1,3
4/09/2017 10:00	2,5	4/09/2017 17:10	5,1	4/09/2017 23:20	2,2
4/09/2017 10:10	2,1	4/09/2017 17:20	4,7	4/09/2017 23:30	2,5
4/09/2017 10:20	1,6	4/09/2017 17:30	4,6	4/09/2017 23:40	3,1
4/09/2017 10:30	1,2	4/09/2017 17:40	4,1	4/09/2017 23:50	2,7
4/09/2017 10:40	2,2	4/09/2017 17:50	4,3	5/09/2017 0:00	2,3
4/09/2017 10:50	2,5	4/09/2017 18:00	3	5/09/2017 0:10	2,3
4/09/2017 11:00	4,4	4/09/2017 18:10	3,3	5/09/2017 0:20	0,9
4/09/2017 11:10	4,7	4/09/2017 18:20	3,2	5/09/2017 0:30	1
4/09/2017 11:20	4,4	4/09/2017 18:30	2,5	5/09/2017 0:40	1,1
4/09/2017 11:30	5,3	4/09/2017 18:40	2,2	5/09/2017 0:50	1,9
4/09/2017 11:40	5,6	4/09/2017 18:50	1,9	5/09/2017 1:00	2,4
4/09/2017 11:50	4,7	4/09/2017 19:00	1,7	5/09/2017 2:10	0,7
4/09/2017 12:00	4,8	4/09/2017 19:10	1,9	5/09/2017 2:20	0,8
4/09/2017 12:10	6	4/09/2017 19:20	3,5	5/09/2017 2:30	0,8
4/09/2017 12:20	5,5	4/09/2017 19:30	2,2	5/09/2017 2:40	1
4/09/2017 12:30	5,6	4/09/2017 19:40	1,8	5/09/2017 2:50	2,2
4/09/2017 12:40	6,1	4/09/2017 19:50	1,7	5/09/2017 3:00	2,4
4/09/2017 12:50	6,7	4/09/2017 20:00	1,6	5/09/2017 3:10	1,5
4/09/2017 13:00	6,8	4/09/2017 20:10	1,1	5/09/2017 3:20	1
4/09/2017 13:10	6,5	4/09/2017 20:20	1,2	5/09/2017 3:30	1
4/09/2017 13:20	6,4	4/09/2017 20:30	1,9	5/09/2017 3:40	0,7
4/09/2017 13:30	6,5	4/09/2017 20:40	1,7	5/09/2017 3:50	1,4
4/09/2017 13:40	5,5	4/09/2017 20:50	1,8	5/09/2017 4:00	2

Fecha	Velocidad	Fecha	Velocidad	Fecha	Velocidad
5/09/2017 4:10	2,4	5/09/2017 11:10	2,5	5/09/2017 18:20	2,7
5/09/2017 4:20	2,5	5/09/2017 11:20	5,9	5/09/2017 18:30	2
5/09/2017 4:30	1,2	5/09/2017 11:30	4,8	5/09/2017 18:40	2,1
5/09/2017 4:40	2,2	5/09/2017 11:40	6,6	5/09/2017 18:50	2,1
5/09/2017 4:50	1,9	5/09/2017 11:50	6,5	5/09/2017 19:00	1,7
5/09/2017 5:00	1,3	5/09/2017 12:00	5,9	5/09/2017 19:10	1,4
5/09/2017 5:10	2,3	5/09/2017 12:10	6,1	5/09/2017 19:20	1,3
5/09/2017 5:20	1,2	5/09/2017 12:20	5	5/09/2017 19:30	1
5/09/2017 5:30	1,8	5/09/2017 12:30	8,1	5/09/2017 19:40	0,9
5/09/2017 5:40	1,2	5/09/2017 12:40	9,8	5/09/2017 19:50	0,6
5/09/2017 5:50	2,4	5/09/2017 12:50	7,6	5/09/2017 20:00	1,4
5/09/2017 6:00	1,1	5/09/2017 13:00	4,7	5/09/2017 20:10	1,5
5/09/2017 6:10	1,2	5/09/2017 13:10	5,5	5/09/2017 20:20	1,7
5/09/2017 6:20	1,7	5/09/2017 13:20	7,5	5/09/2017 20:30	1,4
5/09/2017 6:30	3,1	5/09/2017 13:30	6,8	5/09/2017 20:40	2,2
5/09/2017 6:40	2,7	5/09/2017 13:40	5,9	5/09/2017 20:50	1,5
5/09/2017 6:50	1,8	5/09/2017 13:50	6,3	5/09/2017 21:00	2
5/09/2017 7:00	2,1	5/09/2017 14:00	6,2	5/09/2017 21:10	2,1
5/09/2017 7:10	0,6	5/09/2017 14:10	5,8	5/09/2017 21:20	1,6
5/09/2017 7:20	0,6	5/09/2017 14:20	5,3	5/09/2017 21:30	1,2
5/09/2017 7:30	1,1	5/09/2017 14:30	5,6	5/09/2017 21:40	0,6
5/09/2017 7:40	2	5/09/2017 14:40	5,6	5/09/2017 21:50	0,6
5/09/2017 7:50	2,4	5/09/2017 14:50	5,1	5/09/2017 22:00	1,1
5/09/2017 8:00	1,9	5/09/2017 15:00	4,5	5/09/2017 22:10	1,1
5/09/2017 8:10	1,8	5/09/2017 15:10	5	5/09/2017 22:20	1,7
5/09/2017 8:20	0,9	5/09/2017 15:20	5,8	5/09/2017 22:30	1,6
5/09/2017 9:20	1,5	5/09/2017 15:30	5,3	5/09/2017 22:40	1,6
5/09/2017 9:30	2,4	5/09/2017 15:40	5	5/09/2017 22:50	2,4
5/09/2017 9:40	2	5/09/2017 15:50	4	5/09/2017 23:00	2,8
5/09/2017 9:50	1,4	5/09/2017 16:00	4,2	5/09/2017 23:10	2,3
5/09/2017 10:00	1,6	5/09/2017 17:10	3,7	5/09/2017 23:20	2,1
5/09/2017 10:10	2	5/09/2017 17:20	3,4	5/09/2017 23:30	2,2
5/09/2017 10:20	2,4	5/09/2017 17:30	3,3	5/09/2017 23:40	2,1
5/09/2017 10:30	1,7	5/09/2017 17:40	3	5/09/2017 23:50	2,1
5/09/2017 10:40	1,9	5/09/2017 17:50	4	6/09/2017 0:00	1,5
5/09/2017 10:50	2,5	5/09/2017 18:00	3,7	6/09/2017 0:10	1,4
5/09/2017 11:00	0,8	5/09/2017 18:10	3,1	6/09/2017 0:20	1,9

Fecha	Velocidad	Fecha	Velocidad	Fecha	Velocidad
6/09/2017 0:30	1,4	6/09/2017 6:40	2	6/09/2017 12:50	5,5
6/09/2017 0:40	0,8	6/09/2017 6:50	1,6	6/09/2017 13:00	4,2
6/09/2017 0:50	1,1	6/09/2017 7:00	1,4	6/09/2017 13:10	4,3
6/09/2017 1:00	1,9	6/09/2017 7:10	1,5	6/09/2017 13:20	5
6/09/2017 1:10	0,6	6/09/2017 7:20	2,5	6/09/2017 13:30	4,7
6/09/2017 1:20	0,9	6/09/2017 7:30	3,9	6/09/2017 13:40	5,2
6/09/2017 1:30	1,4	6/09/2017 7:40	4,8	6/09/2017 13:50	5,1
6/09/2017 1:40	1,3	6/09/2017 7:50	4,2	6/09/2017 14:00	6,3
6/09/2017 1:50	0,5	6/09/2017 8:00	4,4	6/09/2017 14:10	6
6/09/2017 2:00	0,6	6/09/2017 8:10	4,3	6/09/2017 14:20	5,7
6/09/2017 2:10	1,3	6/09/2017 8:20	4,1	6/09/2017 14:30	6,4
6/09/2017 2:20	2,4	6/09/2017 8:30	4,5	6/09/2017 14:40	6,2
6/09/2017 2:30	1,5	6/09/2017 8:40	5,3	6/09/2017 14:50	5,5
6/09/2017 2:40	1,7	6/09/2017 8:50	3,9	6/09/2017 15:00	6,1
6/09/2017 2:50	1,2	6/09/2017 9:00	3,3	6/09/2017 15:10	6
6/09/2017 3:00	1,6	6/09/2017 9:10	3,3	6/09/2017 15:20	5,9
6/09/2017 3:10	1,7	6/09/2017 9:20	4,7	6/09/2017 15:30	4,7
6/09/2017 3:20	1,2	6/09/2017 9:30	5,6	6/09/2017 15:40	3,7
6/09/2017 3:30	1,3	6/09/2017 9:40	4	6/09/2017 15:50	4,1
6/09/2017 3:40	1,4	6/09/2017 9:50	2,9	6/09/2017 16:00	3,1
6/09/2017 3:50	1,1	6/09/2017 10:00	2,3	6/09/2017 16:10	2,5
6/09/2017 4:00	0,7	6/09/2017 10:10	3,6	6/09/2017 16:20	1,7
6/09/2017 4:10	1,5	6/09/2017 10:20	2,7	6/09/2017 16:30	2,8
6/09/2017 4:20	0,6	6/09/2017 10:30	1,4	6/09/2017 16:40	2,3
6/09/2017 4:30	1	6/09/2017 10:40	1,6	6/09/2017 16:50	2,3
6/09/2017 4:40	1,3	6/09/2017 10:50	2,7	6/09/2017 17:00	1,7
6/09/2017 4:50	1,1	6/09/2017 11:00	1,9	6/09/2017 17:10	1,8
6/09/2017 5:00	1	6/09/2017 11:10	1	6/09/2017 17:20	2,4
6/09/2017 5:10	0,9	6/09/2017 11:20	2	6/09/2017 17:30	3,6
6/09/2017 5:20	0,5	6/09/2017 11:30	2,6	6/09/2017 17:40	2,4
6/09/2017 5:30	0,3	6/09/2017 11:40	4,1	6/09/2017 17:50	1,9
6/09/2017 5:40	1,9	6/09/2017 11:50	5,3	6/09/2017 18:00	1,3
6/09/2017 5:50	2,5	6/09/2017 12:00	4,4	6/09/2017 18:10	1,3
6/09/2017 6:00	2,4	6/09/2017 12:10	5	6/09/2017 18:20	1,7
6/09/2017 6:10	1,9	6/09/2017 12:20	4,4	6/09/2017 18:30	1,2
6/09/2017 6:20	1,8	6/09/2017 12:30	5,4	6/09/2017 18:40	1,6
6/09/2017 6:30	1,5	6/09/2017 12:40	5,2	6/09/2017 18:50	3,1

Fecha	Velocidad	Fecha	Velocidad	Fecha	Velocidad
6/09/2017 19:00	3,9	7/09/2017 1:10	3,2	7/09/2017 7:20	1,8
6/09/2017 19:10	3	7/09/2017 1:20	1,3	7/09/2017 7:30	2,3
6/09/2017 19:20	3,5	7/09/2017 1:30	0,6	7/09/2017 7:40	2,5
6/09/2017 19:30	5,3	7/09/2017 1:40	1,9	7/09/2017 7:50	2,3
6/09/2017 19:40	4,9	7/09/2017 1:50	1,4	7/09/2017 8:00	2,8
6/09/2017 19:50	4	7/09/2017 2:00	0,7	7/09/2017 8:10	3,2
6/09/2017 20:00	3,3	7/09/2017 2:10	1,2	7/09/2017 8:20	3,9
6/09/2017 20:10	4,1	7/09/2017 2:20	1,5	7/09/2017 8:30	4,9
6/09/2017 20:20	3,7	7/09/2017 2:30	1,1	7/09/2017 8:40	6,8
6/09/2017 20:30	3,7	7/09/2017 2:40	1,6	7/09/2017 8:50	6,7
6/09/2017 20:40	3,7	7/09/2017 2:50	0,7	7/09/2017 9:00	6,8
6/09/2017 20:50	2,9	7/09/2017 3:00	0,6	7/09/2017 9:10	8,7
6/09/2017 21:00	2,4	7/09/2017 3:10	1,8	7/09/2017 9:20	9,6
6/09/2017 21:10	1,3	7/09/2017 3:20	1,6	7/09/2017 9:30	9,1
6/09/2017 21:20	2,4	7/09/2017 3:30	3,2	7/09/2017 9:40	8,4
6/09/2017 21:30	3,3	7/09/2017 3:40	4,9	7/09/2017 9:50	8
6/09/2017 21:40	4,4	7/09/2017 3:50	5,1	7/09/2017 10:00	8,5
6/09/2017 21:50	6,4	7/09/2017 4:00	4,9	7/09/2017 10:10	6,7
6/09/2017 22:00	6,1	7/09/2017 4:10	6	7/09/2017 10:20	6,9
6/09/2017 22:10	5,5	7/09/2017 4:20	5,1	7/09/2017 10:30	6,7
6/09/2017 22:20	6,3	7/09/2017 4:30	4,5	7/09/2017 10:40	6,6
6/09/2017 22:30	6,5	7/09/2017 4:40	3,5	7/09/2017 10:50	6,7
6/09/2017 22:40	6,8	7/09/2017 4:50	2,3	7/09/2017 11:00	7,1
6/09/2017 22:50	5,3	7/09/2017 5:00	1,5	7/09/2017 11:10	7,1
6/09/2017 23:00	4	7/09/2017 5:10	1,1	7/09/2017 11:20	6,5
6/09/2017 23:10	2,4	7/09/2017 5:20	0,7	7/09/2017 11:30	6,7
6/09/2017 23:20	1,7	7/09/2017 5:30	0,6	7/09/2017 11:40	7
6/09/2017 23:30	2,1	7/09/2017 5:40	0,8	7/09/2017 11:50	6,4
6/09/2017 23:40	1,5	7/09/2017 5:50	1,1	7/09/2017 12:00	5,8
6/09/2017 23:50	1,8	7/09/2017 6:00	1,5	7/09/2017 12:10	6
7/09/2017 0:00	3	7/09/2017 6:10	1,9	7/09/2017 12:20	5,5
7/09/2017 0:10	3	7/09/2017 6:20	2,8	7/09/2017 12:30	5,6
7/09/2017 0:20	3,2	7/09/2017 6:30	2	7/09/2017 12:40	5,7
7/09/2017 0:30	4	7/09/2017 6:40	2,5	7/09/2017 12:50	5,1
7/09/2017 0:40	4,4	7/09/2017 6:50	1,9	7/09/2017 13:00	5
7/09/2017 0:50	3,3	7/09/2017 7:00	1,6	7/09/2017 13:10	4,7
7/09/2017 1:00	2,5	7/09/2017 7:10	1,8	7/09/2017 13:20	4,2

Fecha	Velocidad	Fecha	Velocidad	Fecha	Velocidad
7/09/2017 13:30	5,2	7/09/2017 20:40	1,5	8/09/2017 3:50	5,9
7/09/2017 13:40	4,7	7/09/2017 20:50	1,5	8/09/2017 4:00	5,7
7/09/2017 13:50	4,5	7/09/2017 21:00	2,1	8/09/2017 4:10	5,8
7/09/2017 14:00	4,9	7/09/2017 21:10	2,2	8/09/2017 4:20	6
7/09/2017 14:10	4,8	7/09/2017 21:20	2,9	8/09/2017 4:30	4,1
7/09/2017 14:20	5,2	7/09/2017 21:30	2,8	8/09/2017 4:40	1,7
7/09/2017 14:30	5,5	7/09/2017 21:40	2,5	8/09/2017 4:50	2
7/09/2017 14:40	6	7/09/2017 21:50	2	8/09/2017 5:00	2,3
7/09/2017 14:50	4,7	7/09/2017 22:00	1,4	8/09/2017 5:10	2,4
7/09/2017 15:00	4,6	7/09/2017 22:10	1,3	8/09/2017 5:20	1
7/09/2017 15:10	4,9	7/09/2017 22:20	1,5	8/09/2017 5:30	2
7/09/2017 15:20	5,7	7/09/2017 22:30	1,8	8/09/2017 5:40	2,1
7/09/2017 15:30	5,7	7/09/2017 22:40	2,2	8/09/2017 5:50	2,3
7/09/2017 15:40	6	7/09/2017 22:50	2,6	8/09/2017 6:00	1,6
7/09/2017 15:50	5,7	7/09/2017 23:00	1,7	8/09/2017 6:10	2,1
7/09/2017 16:00	5,9	8/09/2017 0:10	0,9	8/09/2017 6:20	1,4
7/09/2017 16:10	5,6	8/09/2017 0:20	1,4	8/09/2017 6:30	1,1
7/09/2017 16:20	5,5	8/09/2017 0:30	1,6	8/09/2017 6:40	1
7/09/2017 16:30	5,2	8/09/2017 0:40	1,6	8/09/2017 6:50	0,9
7/09/2017 16:40	4,3	8/09/2017 0:50	1,4	8/09/2017 7:00	0,7
7/09/2017 16:50	5	8/09/2017 1:00	1,7	8/09/2017 7:10	0,7
7/09/2017 17:00	4,9	8/09/2017 1:10	4,4	8/09/2017 7:20	1,1
7/09/2017 18:10	1,8	8/09/2017 1:20	5,1	8/09/2017 7:30	1,1
7/09/2017 18:20	2,3	8/09/2017 1:30	5,1	8/09/2017 7:40	1,2
7/09/2017 18:30	2,3	8/09/2017 1:40	5,2	8/09/2017 7:50	1,3
7/09/2017 18:40	1,9	8/09/2017 1:50	3,6	8/09/2017 8:00	0,9
7/09/2017 18:50	1,7	8/09/2017 2:00	3,1	8/09/2017 8:10	1,1
7/09/2017 19:00	1,9	8/09/2017 2:10	4,5	8/09/2017 8:20	0,9
7/09/2017 19:10	2,9	8/09/2017 2:20	4,7	8/09/2017 8:30	0,9
7/09/2017 19:20	2,4	8/09/2017 2:30	4,9	8/09/2017 8:40	1,7
7/09/2017 19:30	2	8/09/2017 2:40	4,7	8/09/2017 8:50	1,4
7/09/2017 19:40	1,9	8/09/2017 2:50	4,1	8/09/2017 9:00	1
7/09/2017 19:50	2,5	8/09/2017 3:00	4,1	8/09/2017 10:10	1,3
7/09/2017 20:00	2,4	8/09/2017 3:10	5,7	8/09/2017 10:20	1,3
7/09/2017 20:10	2,2	8/09/2017 3:20	5,2	8/09/2017 10:30	1
7/09/2017 20:20	1,9	8/09/2017 3:30	4,4	8/09/2017 10:40	1,1
7/09/2017 20:30	1,9	8/09/2017 3:40	5,4	8/09/2017 10:50	1,6

Fecha	Velocidad	Fecha	Velocidad	Fecha	Velocidad
8/09/2017 11:00	1,4	8/09/2017 21:10	5,8	9/09/2017 3:20	0,9
8/09/2017 13:10	8,3	8/09/2017 21:20	5,4	9/09/2017 3:30	0,5
8/09/2017 13:20	6,9	8/09/2017 21:30	5	9/09/2017 3:40	0,8
8/09/2017 13:30	6,6	8/09/2017 21:40	3,5	9/09/2017 3:50	1
8/09/2017 13:40	7	8/09/2017 21:50	4,8	9/09/2017 4:00	0,9
8/09/2017 13:50	6,4	8/09/2017 22:00	4,6	9/09/2017 4:10	1
8/09/2017 14:00	6,5	8/09/2017 22:10	3,1	9/09/2017 4:20	0,6
8/09/2017 14:10	6,4	8/09/2017 22:20	4,7	9/09/2017 4:30	0,6
8/09/2017 14:20	6,2	8/09/2017 22:30	4,1	9/09/2017 4:40	0,9
8/09/2017 14:30	6,6	8/09/2017 22:40	2	9/09/2017 4:50	1
8/09/2017 14:40	6,6	8/09/2017 22:50	2	9/09/2017 5:00	0,9
8/09/2017 14:50	6	8/09/2017 23:00	2	9/09/2017 5:10	1
8/09/2017 15:00	6,2	8/09/2017 23:10	1,3	9/09/2017 5:20	0,8
8/09/2017 16:10	3,7	8/09/2017 23:20	1,6	9/09/2017 5:30	0,6
8/09/2017 16:20	5,3	8/09/2017 23:30	0,9	9/09/2017 5:40	0,3
8/09/2017 16:30	4	8/09/2017 23:40	1,7	9/09/2017 5:50	0,9
8/09/2017 16:40	3,6	8/09/2017 23:50	1,8	9/09/2017 6:00	0,9
8/09/2017 16:50	3,1	9/09/2017 0:00	2,4	9/09/2017 6:10	0,9
8/09/2017 17:00	3,9	9/09/2017 0:10	1,2	9/09/2017 6:20	0,7
8/09/2017 17:10	3,9	9/09/2017 0:20	1,3	9/09/2017 6:30	1,3
8/09/2017 17:20	3,1	9/09/2017 0:30	1,5	9/09/2017 6:40	1,3
8/09/2017 17:30	2,6	9/09/2017 0:40	0,9	9/09/2017 6:50	1,8
8/09/2017 17:40	1,8	9/09/2017 0:50	0,9	9/09/2017 7:00	1,8
8/09/2017 17:50	1,7	9/09/2017 1:00	0,9	9/09/2017 7:10	1,6
8/09/2017 18:00	1,4	9/09/2017 1:10	0,3	9/09/2017 7:20	1,8
8/09/2017 18:10	1,8	9/09/2017 1:20	0,6	9/09/2017 7:30	2,2
8/09/2017 18:20	2,1	9/09/2017 1:30	1	9/09/2017 7:40	1,3
8/09/2017 18:30	2,3	9/09/2017 1:40	1	9/09/2017 7:50	1,3
8/09/2017 18:40	2,7	9/09/2017 1:50	1,1	9/09/2017 8:00	1,2
8/09/2017 18:50	2,5	9/09/2017 2:00	1,2	9/09/2017 8:10	1,3
8/09/2017 19:00	2,2	9/09/2017 2:10	0,8	9/09/2017 8:20	1,1
8/09/2017 19:10	2,3	9/09/2017 2:20	0,7	9/09/2017 8:30	1
8/09/2017 19:20	2,4	9/09/2017 2:30	0,8	9/09/2017 8:40	0,7
8/09/2017 19:30	3,4	9/09/2017 2:40	0,8	9/09/2017 8:50	0,9
8/09/2017 19:40	4,3	9/09/2017 2:50	1	9/09/2017 9:00	1,1
8/09/2017 19:50	4,5	9/09/2017 3:00	1,3	9/09/2017 9:10	1,5
8/09/2017 20:00	5,2	9/09/2017 3:10	1,2	9/09/2017 9:20	1,6

Fecha	Velocidad	Fecha	Velocidad	Fecha	Velocidad
9/09/2017 9:30	1,2	9/09/2017 15:40	4,5	9/09/2017 21:50	3,6
9/09/2017 9:40	1,4	9/09/2017 15:50	4,5	9/09/2017 22:00	3,6
9/09/2017 9:50	1,8	9/09/2017 16:00	4,4	9/09/2017 22:10	3,2
9/09/2017 10:00	1,3	9/09/2017 16:10	4,8	9/09/2017 22:20	3,6
9/09/2017 10:10	1,4	9/09/2017 16:20	4,2	9/09/2017 22:30	3,2
9/09/2017 10:20	1,7	9/09/2017 16:30	4,6	9/09/2017 22:40	2,5
9/09/2017 10:30	2	9/09/2017 16:40	4,7	9/09/2017 22:50	2,6
9/09/2017 10:40	1,8	9/09/2017 16:50	4,6	9/09/2017 23:00	2
9/09/2017 10:50	2,2	9/09/2017 17:00	5,3	9/09/2017 23:10	1,6
9/09/2017 11:00	1,5	9/09/2017 17:10	4	9/09/2017 23:20	0,7
9/09/2017 11:10	3,5	9/09/2017 17:20	4,2	9/09/2017 23:30	0,7
9/09/2017 11:20	3,6	9/09/2017 17:30	4,4	9/09/2017 23:40	1
9/09/2017 11:30	3,5	9/09/2017 17:40	3,9	9/09/2017 23:50	1,3
9/09/2017 11:40	4,1	9/09/2017 17:50	2,9	10/09/2017 0:00	1,2
9/09/2017 11:50	4,1	9/09/2017 18:00	2,7	10/09/2017 0:10	0,8
9/09/2017 12:00	4,2	9/09/2017 18:10	2,8	10/09/2017 0:20	0,5
9/09/2017 12:10	4,7	9/09/2017 18:20	2,6	10/09/2017 0:30	0,9
9/09/2017 12:20	5,4	9/09/2017 18:30	2,3	10/09/2017 0:40	1,7
9/09/2017 12:30	5,1	9/09/2017 18:40	2,4	10/09/2017 0:50	1,5
9/09/2017 12:40	4,8	9/09/2017 18:50	1,9	10/09/2017 1:00	1,5
9/09/2017 12:50	5	9/09/2017 19:00	2	10/09/2017 1:10	2
9/09/2017 13:00	4,9	9/09/2017 19:10	2,1	10/09/2017 1:20	1,3
9/09/2017 13:10	4,5	9/09/2017 19:20	1,9	10/09/2017 1:30	1,1
9/09/2017 13:20	4,6	9/09/2017 19:30	2,7	10/09/2017 1:40	0,9
9/09/2017 13:30	5,4	9/09/2017 19:40	2,3	10/09/2017 1:50	1,9
9/09/2017 13:40	4,7	9/09/2017 19:50	2,2	10/09/2017 2:00	1,1
9/09/2017 13:50	5,5	9/09/2017 20:00	1,9	10/09/2017 2:10	0,9
9/09/2017 14:00	5	9/09/2017 20:10	2,2	10/09/2017 2:20	1,4
9/09/2017 14:10	4,8	9/09/2017 20:20	1,7	10/09/2017 2:30	2,3
9/09/2017 14:20	3,8	9/09/2017 20:30	1,8	10/09/2017 2:40	2,2
9/09/2017 14:30	4,5	9/09/2017 20:40	2,1	10/09/2017 2:50	1,1
9/09/2017 14:40	4,2	9/09/2017 20:50	1,8	10/09/2017 3:00	0,8
9/09/2017 14:50	5,6	9/09/2017 21:00	1,5	10/09/2017 3:10	1,5
9/09/2017 15:00	5,2	9/09/2017 21:10	1,4	10/09/2017 3:20	0,9
9/09/2017 15:10	5,1	9/09/2017 21:20	1,5	10/09/2017 3:30	1
9/09/2017 15:20	4,9	9/09/2017 21:30	1,6	10/09/2017 3:40	1,8
9/09/2017 15:30	4,8	9/09/2017 21:40	4,1	10/09/2017 3:50	1,8

Fecha	Velocidad	Fecha	Velocidad	Fecha	Velocidad
10/09/2017 4:00	1,7	10/09/2017 10:10	1,3	10/09/2017 16:20	5,1
10/09/2017 4:10	1,1	10/09/2017 10:20	1,7	10/09/2017 16:30	5,2
10/09/2017 4:20	1,3	10/09/2017 10:30	1,6	10/09/2017 16:40	4,4
10/09/2017 4:30	1,2	10/09/2017 10:40	1,8	10/09/2017 16:50	5,2
10/09/2017 4:40	1,2	10/09/2017 10:50	2	10/09/2017 17:00	5,3
10/09/2017 4:50	0,8	10/09/2017 11:00	1,8	10/09/2017 17:10	5,6
10/09/2017 5:00	0,8	10/09/2017 11:10	2,1	10/09/2017 17:20	5,2
10/09/2017 5:10	0,8	10/09/2017 11:20	2,1	10/09/2017 17:30	5,4
10/09/2017 5:20	1	10/09/2017 11:30	5,1	10/09/2017 17:40	4,3
10/09/2017 5:30	1,2	10/09/2017 11:40	5,2	10/09/2017 17:50	4,1
10/09/2017 5:40	1	10/09/2017 11:50	5	10/09/2017 18:00	3,4
10/09/2017 5:50	1	10/09/2017 12:00	3,9	10/09/2017 18:10	3,6
10/09/2017 6:00	1,2	10/09/2017 12:10	4	10/09/2017 18:20	3,5
10/09/2017 6:10	1,5	10/09/2017 12:20	3,5	10/09/2017 18:30	2,3
10/09/2017 6:20	1,4	10/09/2017 12:30	3,5	10/09/2017 18:40	2,2
10/09/2017 6:30	1,1	10/09/2017 12:40	3	10/09/2017 18:50	2,2
10/09/2017 6:40	0,9	10/09/2017 12:50	2,7	10/09/2017 19:00	2,2
10/09/2017 6:50	0,8	10/09/2017 13:00	3,8	10/09/2017 19:10	2,3
10/09/2017 7:00	0,8	10/09/2017 13:10	5,7	10/09/2017 19:20	2,2
10/09/2017 7:10	1,5	10/09/2017 13:20	5,3	10/09/2017 19:30	2,2
10/09/2017 7:20	1,9	10/09/2017 13:30	5	10/09/2017 19:40	1,7
10/09/2017 7:30	2,2	10/09/2017 13:40	4,1	10/09/2017 19:50	1,5
10/09/2017 7:40	1,6	10/09/2017 13:50	5,5	10/09/2017 20:00	1,5
10/09/2017 7:50	1,4	10/09/2017 14:00	5,5	10/09/2017 20:10	1,1
10/09/2017 8:00	1,3	10/09/2017 14:10	6,4	10/09/2017 20:20	1,1
10/09/2017 8:10	1,3	10/09/2017 14:20	6,2	10/09/2017 20:30	1,4
10/09/2017 8:20	1,8	10/09/2017 14:30	5	10/09/2017 20:40	1,6
10/09/2017 8:30	1,5	10/09/2017 14:40	6,5	10/09/2017 20:50	2,7
10/09/2017 8:40	1,3	10/09/2017 14:50	6,8	10/09/2017 21:00	2,8
10/09/2017 8:50	1,2	10/09/2017 15:00	5,5	10/09/2017 21:10	2,6
10/09/2017 9:00	1,2	10/09/2017 15:10	6,3	10/09/2017 21:20	3,2
10/09/2017 9:10	1,3	10/09/2017 15:20	6	10/09/2017 21:30	2,7
10/09/2017 9:20	1,5	10/09/2017 15:30	5,1	10/09/2017 21:40	2,4
10/09/2017 9:30	1,3	10/09/2017 15:40	6,4	10/09/2017 21:50	2,5
10/09/2017 9:40	0,8	10/09/2017 15:50	5,2	10/09/2017 22:00	4,2
10/09/2017 9:50	1,7	10/09/2017 16:00	5,2	10/09/2017 22:10	2
10/09/2017 10:00	1,7	10/09/2017 16:10	4,7	10/09/2017 22:20	1

Fecha	Velocidad	Fecha	Velocidad	Fecha	Velocidad
10/09/2017 22:30	2	11/09/2017 5:40	0,7	11/09/2017 12:10	7
10/09/2017 22:40	0,7	11/09/2017 5:50	1	11/09/2017 12:20	5,8
10/09/2017 22:50	1,5	11/09/2017 6:00	1	11/09/2017 12:30	6,4
10/09/2017 23:00	2,2	11/09/2017 6:10	1,1	11/09/2017 12:40	6,6
10/09/2017 23:10	1	11/09/2017 6:20	1	11/09/2017 12:50	6,1
10/09/2017 23:20	1,5	11/09/2017 6:30	1,2	11/09/2017 13:00	5,9
10/09/2017 23:30	2,9	11/09/2017 6:40	1,1	11/09/2017 13:10	5,6
10/09/2017 23:40	2,1	11/09/2017 6:50	0,9	11/09/2017 13:20	6
10/09/2017 23:50	1	11/09/2017 7:00	0,8	11/09/2017 13:30	6,6
11/09/2017 0:00	1,6	11/09/2017 7:10	0,8	11/09/2017 13:40	6,3
11/09/2017 1:10	0,6	11/09/2017 7:20	0,8	11/09/2017 13:50	6,1
11/09/2017 1:20	0,9	11/09/2017 7:30	0,8	11/09/2017 14:00	6,9
11/09/2017 1:30	0,9	11/09/2017 7:40	0,7	11/09/2017 14:10	6,7
11/09/2017 1:40	1,2	11/09/2017 7:50	0,8	11/09/2017 14:20	6,7
11/09/2017 1:50	1,4	11/09/2017 8:00	1,4	11/09/2017 14:30	5,8
11/09/2017 2:00	1,1	11/09/2017 8:10	1,9	11/09/2017 14:40	6,5
11/09/2017 2:10	1,4	11/09/2017 8:20	1,5	11/09/2017 14:50	5,8
11/09/2017 2:20	1,2	11/09/2017 8:30	1,4	11/09/2017 15:00	6,6
11/09/2017 2:30	1,2	11/09/2017 8:40	1,3	11/09/2017 15:10	6,6
11/09/2017 2:40	0,9	11/09/2017 8:50	1,2	11/09/2017 15:20	5,9
11/09/2017 2:50	0,9	11/09/2017 9:00	1	11/09/2017 15:30	5,9
11/09/2017 3:00	0,8	11/09/2017 9:10	1,5	11/09/2017 15:40	6,2
11/09/2017 3:10	0,8	11/09/2017 9:20	1,7	11/09/2017 15:50	6,2
11/09/2017 3:20	1,1	11/09/2017 9:30	1,6	11/09/2017 16:00	5,7
11/09/2017 3:30	0,5	11/09/2017 9:40	2,1	11/09/2017 16:10	6,1
11/09/2017 3:40	0,8	11/09/2017 9:50	1,7	11/09/2017 16:20	6,7
11/09/2017 3:50	1,1	11/09/2017 10:00	2,8	11/09/2017 16:30	6
11/09/2017 4:00	1,2	11/09/2017 10:10	2,4	11/09/2017 16:40	5,2
11/09/2017 4:10	1	11/09/2017 10:20	1,7	11/09/2017 16:50	5,6
11/09/2017 4:20	0,8	11/09/2017 10:30	3,1	11/09/2017 17:00	5,6
11/09/2017 4:30	0,9	11/09/2017 10:40	2,2	11/09/2017 17:10	5,2
11/09/2017 4:40	1,2	11/09/2017 10:50	2,9	11/09/2017 17:20	5,2
11/09/2017 4:50	1,2	11/09/2017 11:00	3,2	11/09/2017 17:30	4,4
11/09/2017 5:00	1,2	11/09/2017 11:10	4	11/09/2017 17:40	4,1
11/09/2017 5:10	1,7	11/09/2017 11:20	4,3	11/09/2017 17:50	4,5
11/09/2017 5:20	1,3	11/09/2017 11:50	5,9	11/09/2017 18:00	3,5
11/09/2017 5:30	1	11/09/2017 12:00	6,1	11/09/2017 18:10	2,8

Fecha	Velocidad	Fecha	Velocidad	Fecha	Velocidad
11/09/2017 18:20	2,7	12/09/2017 2:30	1,1	12/09/2017 8:40	1,6
11/09/2017 18:30	1,3	12/09/2017 2:40	0,8	12/09/2017 8:50	1,8
11/09/2017 18:40	1,2	12/09/2017 2:50	1,3	12/09/2017 9:00	1,4
11/09/2017 18:50	1,3	12/09/2017 3:00	1,3	12/09/2017 9:10	1,5
11/09/2017 19:00	2	12/09/2017 3:10	1,4	12/09/2017 9:20	1,9
11/09/2017 19:10	2,2	12/09/2017 3:20	1,9	12/09/2017 9:30	1,9
11/09/2017 19:20	1,6	12/09/2017 3:30	3	12/09/2017 9:40	1,6
11/09/2017 19:30	1,7	12/09/2017 3:40	2,2	12/09/2017 9:50	2,8
11/09/2017 19:40	2,2	12/09/2017 3:50	1,6	12/09/2017 10:00	2,1
11/09/2017 19:50	2,3	12/09/2017 4:00	2,4	12/09/2017 10:10	2,2
11/09/2017 20:00	1,8	12/09/2017 4:10	2,6	12/09/2017 10:20	2,9
11/09/2017 22:10	7,6	12/09/2017 4:20	3,1	12/09/2017 10:30	3,8
11/09/2017 22:20	8,3	12/09/2017 4:30	2,9	12/09/2017 10:40	5,4
11/09/2017 22:30	8	12/09/2017 4:40	2,4	12/09/2017 10:50	4,2
11/09/2017 22:40	6	12/09/2017 4:50	3,2	12/09/2017 11:00	5,1
11/09/2017 22:50	5	12/09/2017 5:00	2,3	12/09/2017 11:10	6,6
11/09/2017 23:00	3,2	12/09/2017 5:10	1,9	12/09/2017 11:20	7,5
11/09/2017 23:10	1,4	12/09/2017 5:20	1,2	12/09/2017 11:30	7,3
11/09/2017 23:20	1	12/09/2017 5:30	1,7	12/09/2017 11:40	6,9
11/09/2017 23:30	2,1	12/09/2017 5:40	1,3	12/09/2017 11:50	6,7
11/09/2017 23:40	2,3	12/09/2017 5:50	2,3	12/09/2017 12:00	6,8
11/09/2017 23:50	2,4	12/09/2017 6:00	2,1	12/09/2017 12:10	6,8
12/09/2017 0:00	2,5	12/09/2017 6:10	1,5	12/09/2017 12:20	7,3
12/09/2017 0:10	2	12/09/2017 6:20	0,9	12/09/2017 12:30	6,1
12/09/2017 0:20	2,4	12/09/2017 6:30	1	12/09/2017 12:40	5
12/09/2017 0:30	3,7	12/09/2017 6:40	1,7	12/09/2017 12:50	5,8
12/09/2017 0:40	3,1	12/09/2017 6:50	1,4	12/09/2017 13:00	5,5
12/09/2017 0:50	2,2	12/09/2017 7:00	1,2	12/09/2017 13:10	4,3
12/09/2017 1:00	2,3	12/09/2017 7:10	1,2	12/09/2017 13:20	5,1
12/09/2017 1:10	2,5	12/09/2017 7:20	1,6	12/09/2017 13:30	4,2
12/09/2017 1:20	1,7	12/09/2017 7:30	2,6	12/09/2017 13:40	4,4
12/09/2017 1:30	1,4	12/09/2017 7:40	2,7	12/09/2017 13:50	4,9
12/09/2017 1:40	2,1	12/09/2017 7:50	1,9	12/09/2017 14:00	5,1
12/09/2017 1:50	1	12/09/2017 8:00	1,6	12/09/2017 14:10	4,6
12/09/2017 2:00	0,7	12/09/2017 8:10	1,7	12/09/2017 14:20	5
12/09/2017 2:10	1,1	12/09/2017 8:20	2,1	12/09/2017 14:30	3,6
12/09/2017 2:20	0,6	12/09/2017 8:30	2	12/09/2017 14:40	4,5

Fecha	Velocidad	Fecha	Velocidad	Fecha	Velocidad
12/09/2017 14:50	4,2	12/09/2017 21:00	1,9	13/09/2017 4:10	3,5
12/09/2017 15:00	5,5	12/09/2017 21:10	1,7	13/09/2017 4:20	2,9
12/09/2017 15:10	5,5	12/09/2017 21:20	1,3	13/09/2017 4:30	3
12/09/2017 15:20	2,7	12/09/2017 21:30	2,4	13/09/2017 4:40	3,7
12/09/2017 15:30	4,3	12/09/2017 21:40	2,6	13/09/2017 4:50	2,5
12/09/2017 15:40	2,8	12/09/2017 21:50	3	13/09/2017 5:00	2,5
12/09/2017 15:50	1,4	12/09/2017 22:00	3,2	13/09/2017 5:10	1,3
12/09/2017 16:00	1,1	12/09/2017 23:10	2,1	13/09/2017 5:20	1
12/09/2017 16:10	1,2	12/09/2017 23:20	1,2	13/09/2017 5:30	1,8
12/09/2017 16:20	1,7	12/09/2017 23:30	1,5	13/09/2017 5:40	1,2
12/09/2017 16:30	1,6	12/09/2017 23:40	2,2	13/09/2017 5:50	1,5
12/09/2017 16:40	1,6	12/09/2017 23:50	2,6	13/09/2017 6:00	1,5
12/09/2017 16:50	1,4	13/09/2017 0:00	2,4	13/09/2017 6:10	1,4
12/09/2017 17:00	2,3	13/09/2017 0:10	2,5	13/09/2017 6:20	1,4
12/09/2017 17:10	2	13/09/2017 0:20	2,2	13/09/2017 6:30	0,9
12/09/2017 17:20	1,4	13/09/2017 0:30	2,8	13/09/2017 6:40	1,1
12/09/2017 17:30	0,9	13/09/2017 0:40	2,4	13/09/2017 6:50	1,1
12/09/2017 17:40	0,8	13/09/2017 0:50	1,9	13/09/2017 7:00	0,9
12/09/2017 17:50	1,5	13/09/2017 1:00	1,5	13/09/2017 7:10	1,1
12/09/2017 18:00	1	13/09/2017 1:10	1,2	13/09/2017 7:20	0,6
12/09/2017 18:10	0,9	13/09/2017 1:20	1,1	13/09/2017 7:30	1,1
12/09/2017 18:20	1,8	13/09/2017 1:30	1,9	13/09/2017 7:40	1,3
12/09/2017 18:30	2	13/09/2017 1:40	1,5	13/09/2017 7:50	1,8
12/09/2017 18:40	1,4	13/09/2017 1:50	2,9	13/09/2017 8:00	1,9
12/09/2017 18:50	1,4	13/09/2017 2:00	5,2	13/09/2017 8:10	1,6
12/09/2017 19:00	1,7	13/09/2017 2:10	3,9	13/09/2017 8:20	1,3
12/09/2017 19:10	1,9	13/09/2017 2:20	4	13/09/2017 8:30	1,6
12/09/2017 19:20	2,6	13/09/2017 2:30	3,8	13/09/2017 8:40	1,6
12/09/2017 19:30	1,8	13/09/2017 2:40	3,8	13/09/2017 8:50	1,2
12/09/2017 19:40	1,3	13/09/2017 2:50	4,5	13/09/2017 9:00	1,3
12/09/2017 19:50	1,1	13/09/2017 3:00	4,8	13/09/2017 9:10	1,4
12/09/2017 20:00	1,2	13/09/2017 3:10	3,9	13/09/2017 9:20	1,1
12/09/2017 20:10	1,3	13/09/2017 3:20	4,3	13/09/2017 9:30	2,2
12/09/2017 20:20	1,9	13/09/2017 3:30	3,6	13/09/2017 9:40	2
12/09/2017 20:30	1,7	13/09/2017 3:40	3,1	13/09/2017 9:50	1,6
12/09/2017 20:40	1,9	13/09/2017 3:50	3,7	13/09/2017 10:00	2,4
12/09/2017 20:50	1,7	13/09/2017 4:00	3,6	13/09/2017 10:10	2,6

Fecha	Velocidad	Fecha	Velocidad	Fecha	Velocidad
13/09/2017 10:20	3,6	13/09/2017 16:30	6,4	13/09/2017 22:40	2,1
13/09/2017 10:30	3,4	13/09/2017 16:40	5,5	13/09/2017 22:50	2,5
13/09/2017 10:40	3,3	13/09/2017 16:50	4,9	13/09/2017 23:00	3
13/09/2017 10:50	2,6	13/09/2017 17:00	4,8	13/09/2017 23:10	2,8
13/09/2017 11:00	3,2	13/09/2017 17:10	5,1	13/09/2017 23:20	2,9
13/09/2017 11:10	4,2	13/09/2017 17:20	4,4	13/09/2017 23:30	3,2
13/09/2017 11:20	4,4	13/09/2017 17:30	4,2	13/09/2017 23:40	2,8
13/09/2017 11:30	4,1	13/09/2017 17:40	4,1	13/09/2017 23:50	3,9
13/09/2017 11:40	4,7	13/09/2017 17:50	3,6	14/09/2017 0:00	4,2
13/09/2017 11:50	5,2	13/09/2017 18:00	3,6	14/09/2017 0:10	4,7
13/09/2017 12:00	4,3	13/09/2017 18:10	3,5	14/09/2017 0:20	5,5
13/09/2017 12:10	4,6	13/09/2017 18:20	2,7	14/09/2017 0:30	6,6
13/09/2017 12:20	4	13/09/2017 18:30	2,9	14/09/2017 0:40	5,4
13/09/2017 12:30	3,8	13/09/2017 18:40	3	14/09/2017 0:50	4,5
13/09/2017 12:40	3,3	13/09/2017 18:50	2,3	14/09/2017 1:00	4,5
13/09/2017 12:50	2,9	13/09/2017 19:00	2,7	14/09/2017 2:10	7,6
13/09/2017 13:00	2,9	13/09/2017 19:10	1,7	14/09/2017 2:20	5,9
13/09/2017 13:10	4,2	13/09/2017 19:20	2,3	14/09/2017 2:30	5,8
13/09/2017 13:20	3,3	13/09/2017 19:30	2,3	14/09/2017 2:40	4,4
13/09/2017 13:30	2,2	13/09/2017 19:40	1,2	14/09/2017 2:50	1
13/09/2017 13:40	3,3	13/09/2017 19:50	1,8	14/09/2017 3:00	1,1
13/09/2017 13:50	4,5	13/09/2017 20:00	1,6	14/09/2017 3:10	1,8
13/09/2017 14:00	4,7	13/09/2017 20:10	1,4	14/09/2017 3:20	1,3
13/09/2017 14:10	5,3	13/09/2017 20:20	1,2	14/09/2017 3:30	1
13/09/2017 14:20	6	13/09/2017 20:30	1,5	14/09/2017 3:40	0,7
13/09/2017 14:30	5,9	13/09/2017 20:40	1,2	14/09/2017 3:50	0,8
13/09/2017 14:40	5,3	13/09/2017 20:50	0,8	14/09/2017 4:00	1,6
13/09/2017 14:50	5,6	13/09/2017 21:00	1,2	14/09/2017 4:10	0,9
13/09/2017 15:00	5,2	13/09/2017 21:10	1,7	14/09/2017 4:20	0,8
13/09/2017 15:10	5,9	13/09/2017 21:20	2	14/09/2017 4:30	1,7
13/09/2017 15:20	6	13/09/2017 21:30	1,5	14/09/2017 4:40	1,4
13/09/2017 15:30	5,7	13/09/2017 21:40	1,6	14/09/2017 4:50	1,3
13/09/2017 15:40	4,9	13/09/2017 21:50	1,9	14/09/2017 5:00	1,5
13/09/2017 15:50	5,2	13/09/2017 22:00	2	14/09/2017 5:10	1,6
13/09/2017 16:00	4,8	13/09/2017 22:10	1,7	14/09/2017 5:20	1,3
13/09/2017 16:10	6,5	13/09/2017 22:20	1	14/09/2017 5:30	1
13/09/2017 16:20	6,3	13/09/2017 22:30	2	14/09/2017 5:40	0,6

Fecha	Velocidad	Fecha	Velocidad	Fecha	Velocidad
14/09/2017 5:50	0,5	14/09/2017 12:00	11,4	14/09/2017 18:10	10,3
14/09/2017 6:00	0,5	14/09/2017 12:10	10,3	14/09/2017 18:20	9,2
14/09/2017 6:10	0,6	14/09/2017 12:20	10,5	14/09/2017 18:30	9,2
14/09/2017 6:20	0,5	14/09/2017 12:30	12,9	14/09/2017 18:40	8,8
14/09/2017 6:30	0,4	14/09/2017 12:40	10,3	14/09/2017 18:50	8,5
14/09/2017 6:40	0,8	14/09/2017 12:50	11,5	14/09/2017 19:00	7,3
14/09/2017 6:50	0,7	14/09/2017 13:00	10	14/09/2017 19:10	6,9
14/09/2017 7:00	0,5	14/09/2017 13:10	11,2	14/09/2017 19:20	7,4
14/09/2017 7:10	0,9	14/09/2017 13:20	9,5	14/09/2017 19:30	7,5
14/09/2017 7:20	1,2	14/09/2017 13:30	9,9	14/09/2017 19:40	8
14/09/2017 7:30	0,9	14/09/2017 13:40	9,7	14/09/2017 19:50	6,5
14/09/2017 7:40	0,6	14/09/2017 13:50	10,6	14/09/2017 20:00	7,4
14/09/2017 7:50	0,9	14/09/2017 14:00	9,1	14/09/2017 20:10	7
14/09/2017 8:00	0,7	14/09/2017 14:10	9,3	14/09/2017 20:20	7,1
14/09/2017 8:10	1,3	14/09/2017 14:20	9,3	14/09/2017 20:30	7,4
14/09/2017 8:20	1	14/09/2017 14:30	9,3	14/09/2017 20:40	7,4
14/09/2017 8:30	0,9	14/09/2017 14:40	9,8	14/09/2017 20:50	7,1
14/09/2017 8:40	2	14/09/2017 14:50	9,8	14/09/2017 21:00	6,2
14/09/2017 8:50	1,1	14/09/2017 15:00	10	14/09/2017 21:10	6,3
14/09/2017 9:00	1,4	14/09/2017 15:10	10,4	14/09/2017 21:20	6
14/09/2017 9:10	1,5	14/09/2017 15:20	11,1	14/09/2017 21:30	5,8
14/09/2017 9:20	5,2	14/09/2017 15:30	11,1	14/09/2017 21:40	4,5
14/09/2017 9:30	6,3	14/09/2017 15:40	8,4	14/09/2017 21:50	5
14/09/2017 9:40	8,4	14/09/2017 15:50	8,6	14/09/2017 22:00	4,9
14/09/2017 9:50	7,7	14/09/2017 16:00	9,2	14/09/2017 22:10	5,7
14/09/2017 10:00	7,7	14/09/2017 16:10	8,7	14/09/2017 22:20	5,3
14/09/2017 10:10	6,6	14/09/2017 16:20	8	14/09/2017 22:30	5,6
14/09/2017 10:20	6,9	14/09/2017 16:30	8,3	14/09/2017 22:40	6,1
14/09/2017 10:30	8,2	14/09/2017 16:40	9	14/09/2017 22:50	6,6
14/09/2017 10:40	7,6	14/09/2017 16:50	9,4	14/09/2017 23:00	6,8
14/09/2017 10:50	6,8	14/09/2017 17:00	9,8	14/09/2017 23:10	6,6
14/09/2017 11:00	9,7	14/09/2017 17:10	10,7	14/09/2017 23:20	5,9
14/09/2017 11:10	6,9	14/09/2017 17:20	9,1	14/09/2017 23:30	6,2
14/09/2017 11:20	7,5	14/09/2017 17:30	9,2	14/09/2017 23:40	7,6
14/09/2017 11:30	7,8	14/09/2017 17:40	9,8	14/09/2017 23:50	7,4
14/09/2017 11:40	9,5	14/09/2017 17:50	10,3	15/09/2017 0:00	7,3
14/09/2017 11:50	10	14/09/2017 18:00	9	15/09/2017 0:10	5,5

Fecha	Velocidad	Fecha	Velocidad	Fecha	Velocidad
15/09/2017 0:20	5,1	15/09/2017 6:30	2,6	15/09/2017 12:40	9,3
15/09/2017 0:30	6,4	15/09/2017 6:40	2,5	15/09/2017 12:50	9,4
15/09/2017 0:40	8,1	15/09/2017 6:50	1,6	15/09/2017 13:00	7,8
15/09/2017 0:50	8,3	15/09/2017 7:00	1,4	15/09/2017 13:10	10,1
15/09/2017 1:00	8,3	15/09/2017 7:10	1,8	15/09/2017 13:20	8,2
15/09/2017 1:10	7,6	15/09/2017 7:20	2,2	15/09/2017 13:30	10
15/09/2017 1:20	8,4	15/09/2017 7:30	3	15/09/2017 13:40	9,6
15/09/2017 1:30	7,7	15/09/2017 7:40	3,2	15/09/2017 13:50	10,1
15/09/2017 1:40	8	15/09/2017 7:50	4	15/09/2017 14:00	9,7
15/09/2017 1:50	8,6	15/09/2017 8:00	4	15/09/2017 14:10	8,9
15/09/2017 2:00	7,6	15/09/2017 8:10	3,8	15/09/2017 14:20	9,5
15/09/2017 2:10	7,1	15/09/2017 8:20	4	15/09/2017 14:30	8,1
15/09/2017 2:20	7,1	15/09/2017 8:30	3,4	15/09/2017 14:40	10,2
15/09/2017 2:30	7,2	15/09/2017 8:40	2,1	15/09/2017 14:50	9
15/09/2017 2:40	6,2	15/09/2017 8:50	1,8	15/09/2017 15:00	10,3
15/09/2017 2:50	6,9	15/09/2017 9:00	2,6	15/09/2017 15:10	8,9
15/09/2017 3:00	7,9	15/09/2017 9:10	1,9	15/09/2017 15:20	9,1
15/09/2017 3:10	7,8	15/09/2017 9:20	1,2	15/09/2017 15:30	8
15/09/2017 3:20	6,9	15/09/2017 9:30	1,1	15/09/2017 15:40	8,9
15/09/2017 3:30	7	15/09/2017 9:40	1,9	15/09/2017 15:50	8,2
15/09/2017 3:40	6,3	15/09/2017 9:50	2,9	15/09/2017 16:00	6,8
15/09/2017 3:50	6,4	15/09/2017 10:00	6,2	15/09/2017 16:10	7,1
15/09/2017 4:00	7,1	15/09/2017 10:10	7,3	15/09/2017 16:20	6,5
15/09/2017 4:10	6,3	15/09/2017 10:20	7,2	15/09/2017 16:30	5,2
15/09/2017 4:20	6,7	15/09/2017 10:30	7,9	15/09/2017 16:40	6
15/09/2017 4:30	4,6	15/09/2017 10:40	8,8	15/09/2017 16:50	6,4
15/09/2017 4:40	3,8	15/09/2017 10:50	9	15/09/2017 17:00	7,9
15/09/2017 4:50	3,3	15/09/2017 11:00	7,6	15/09/2017 17:10	5,6
15/09/2017 5:00	3,8	15/09/2017 11:10	8,7	15/09/2017 17:20	6,2
15/09/2017 5:10	4,2	15/09/2017 11:20	9	15/09/2017 17:30	4,6
15/09/2017 5:20	4,6	15/09/2017 11:30	10,2	15/09/2017 17:40	6,4
15/09/2017 5:30	5,7	15/09/2017 11:40	8,9	15/09/2017 17:50	5,3
15/09/2017 5:40	6,6	15/09/2017 11:50	10,9	15/09/2017 18:00	3,8
15/09/2017 5:50	5,7	15/09/2017 12:00	10	15/09/2017 18:10	3,2
15/09/2017 6:00	5	15/09/2017 12:10	9,9	15/09/2017 18:20	3,8
15/09/2017 6:10	4,9	15/09/2017 12:20	10,6	15/09/2017 18:30	5,2
15/09/2017 6:20	4	15/09/2017 12:30	10	15/09/2017 18:40	4,7

Fecha	Velocidad	Fecha	Velocidad	Fecha	Velocidad
15/09/2017 18:50	3,6	16/09/2017 1:00	7,1	16/09/2017 7:20	7,7
15/09/2017 19:00	2,2	16/09/2017 1:10	6,9	16/09/2017 7:30	7,6
15/09/2017 19:10	1,4	16/09/2017 1:20	6,5	16/09/2017 7:40	6,5
15/09/2017 19:20	1,1	16/09/2017 1:30	6,2	16/09/2017 7:50	7,3
15/09/2017 19:30	1,7	16/09/2017 1:40	5,5	16/09/2017 8:00	7,3
15/09/2017 19:40	2,3	16/09/2017 1:50	5,8	16/09/2017 8:10	6,6
15/09/2017 19:50	2,6	16/09/2017 2:00	6	16/09/2017 8:20	5,1
15/09/2017 20:00	3	16/09/2017 2:10	6,2	16/09/2017 8:30	5,7
15/09/2017 20:10	2,3	16/09/2017 2:20	6,2	16/09/2017 8:40	6,4
15/09/2017 20:20	2	16/09/2017 2:30	4,9	16/09/2017 8:50	8,6
15/09/2017 20:30	2,9	16/09/2017 2:40	5,2	16/09/2017 9:00	7,7
15/09/2017 20:40	4,3	16/09/2017 2:50	4,1	16/09/2017 9:10	7,7
15/09/2017 20:50	5,7	16/09/2017 3:00	4,1	16/09/2017 9:20	8,2
15/09/2017 21:00	6,1	16/09/2017 3:10	4,1	16/09/2017 9:30	8,3
15/09/2017 21:10	6,1	16/09/2017 3:20	5,4	16/09/2017 9:40	8,8
15/09/2017 21:20	4,7	16/09/2017 3:30	5,5	16/09/2017 9:50	8,1
15/09/2017 21:30	3,6	16/09/2017 3:40	5,6	16/09/2017 10:00	9,3
15/09/2017 21:40	3,2	16/09/2017 3:50	5,8	16/09/2017 10:10	9,6
15/09/2017 21:50	4,8	16/09/2017 4:00	6,7	16/09/2017 10:20	8,8
15/09/2017 22:00	6	16/09/2017 4:10	6,9	16/09/2017 10:30	10
15/09/2017 22:10	7,2	16/09/2017 4:20	6,2	16/09/2017 10:40	9,6
15/09/2017 22:20	6,5	16/09/2017 4:30	6,7	16/09/2017 10:50	9,1
15/09/2017 22:30	5,5	16/09/2017 4:40	7	16/09/2017 11:00	9,1
15/09/2017 22:40	4,3	16/09/2017 4:50	6,9	16/09/2017 11:10	8,6
15/09/2017 22:50	4,4	16/09/2017 5:00	6	16/09/2017 11:20	8,4
15/09/2017 23:00	5,2	16/09/2017 5:10	6	16/09/2017 11:30	10,4
15/09/2017 23:10	5,1	16/09/2017 5:20	6,1	16/09/2017 11:40	10,9
15/09/2017 23:20	4,9	16/09/2017 5:30	5,9	16/09/2017 11:50	10,3
15/09/2017 23:30	4,7	16/09/2017 5:40	6,3	16/09/2017 12:00	10,2
15/09/2017 23:40	4,6	16/09/2017 5:50	6,6	16/09/2017 12:10	9,3
15/09/2017 23:50	3,3	16/09/2017 6:00	6,9	16/09/2017 12:20	8,5
16/09/2017 0:00	1,9	16/09/2017 6:10	7,2	16/09/2017 12:30	9,5
16/09/2017 0:10	2,2	16/09/2017 6:20	7,5	16/09/2017 12:40	9,4
16/09/2017 0:20	5,2	16/09/2017 6:30	6,5	16/09/2017 12:50	11,2
16/09/2017 0:30	7,4	16/09/2017 6:40	7,5	16/09/2017 13:00	8,9
16/09/2017 0:40	7,1	16/09/2017 7:00	8	16/09/2017 13:10	9,6
16/09/2017 0:50	6,6	16/09/2017 7:10	7,4	16/09/2017 13:20	9,7

Fecha	Velocidad	Fecha	Velocidad	Fecha	Velocidad
16/09/2017 13:30	10	16/09/2017 19:50	9,7	17/09/2017 2:00	5,9
16/09/2017 13:40	10,1	16/09/2017 20:00	8,5	17/09/2017 2:10	5,1
16/09/2017 13:50	10,9	16/09/2017 20:10	9,9	17/09/2017 2:20	3,3
16/09/2017 14:00	11,1	16/09/2017 20:20	8,4	17/09/2017 2:30	2,7
16/09/2017 14:10	10,7	16/09/2017 20:30	8,1	17/09/2017 2:40	4,1
16/09/2017 14:20	9,8	16/09/2017 20:40	8,4	17/09/2017 2:50	3,7
16/09/2017 14:30	10,2	16/09/2017 20:50	10	17/09/2017 3:00	3,8
16/09/2017 14:40	11	16/09/2017 21:00	9	17/09/2017 3:10	4,5
16/09/2017 14:50	11,8	16/09/2017 21:10	9,2	17/09/2017 3:20	4,7
16/09/2017 15:00	12	16/09/2017 21:20	9,1	17/09/2017 3:30	4,2
16/09/2017 15:10	9,9	16/09/2017 21:30	9	17/09/2017 3:40	4
16/09/2017 15:20	9,3	16/09/2017 21:40	10	17/09/2017 3:50	3,4
16/09/2017 15:30	8,1	16/09/2017 21:50	9,8	17/09/2017 4:00	2,7
16/09/2017 15:40	8	16/09/2017 22:00	8,1	17/09/2017 4:10	3,4
16/09/2017 15:50	8,9	16/09/2017 22:10	8,5	17/09/2017 4:20	5,6
16/09/2017 16:00	9,4	16/09/2017 22:20	7,1	17/09/2017 4:30	4,1
16/09/2017 16:10	9	16/09/2017 22:30	7	17/09/2017 4:40	3
16/09/2017 16:20	3,7	16/09/2017 22:40	6,6	17/09/2017 4:50	3,6
16/09/2017 16:30	7,6	16/09/2017 22:50	7,2	17/09/2017 5:00	3,5
16/09/2017 16:40	6,7	16/09/2017 23:00	7,3	17/09/2017 5:10	7,1
16/09/2017 16:50	6,7	16/09/2017 23:10	9,8	17/09/2017 5:20	6,2
16/09/2017 17:10	6,3	16/09/2017 23:20	9,2	17/09/2017 5:30	5,5
16/09/2017 17:20	7	16/09/2017 23:30	10,2	17/09/2017 5:40	5,6
16/09/2017 17:30	7,2	16/09/2017 23:40	8,7	17/09/2017 5:50	5,8
16/09/2017 17:40	7,1	16/09/2017 23:50	10	17/09/2017 6:00	5,9
16/09/2017 17:50	6,9	17/09/2017 0:00	8,5	17/09/2017 6:10	5,7
16/09/2017 18:00	5,8	17/09/2017 0:10	8,6	17/09/2017 6:20	5,9
16/09/2017 18:10	7,6	17/09/2017 0:20	8,9	17/09/2017 6:30	5,6
16/09/2017 18:20	7,7	17/09/2017 0:30	7,7	17/09/2017 6:40	5,4
16/09/2017 18:30	6,9	17/09/2017 0:40	7,9	17/09/2017 6:50	5,5
16/09/2017 18:40	6,6	17/09/2017 0:50	8,7	17/09/2017 7:00	6,3
16/09/2017 18:50	7,2	17/09/2017 1:00	8,9	17/09/2017 7:10	6,3
16/09/2017 19:00	7,3	17/09/2017 1:10	5,8	17/09/2017 7:20	6,2
16/09/2017 19:10	8,2	17/09/2017 1:20	5,5	17/09/2017 7:30	6,9
16/09/2017 19:20	9,3	17/09/2017 1:30	6,9	17/09/2017 7:40	7,2
16/09/2017 19:30	7,6	17/09/2017 1:40	6,7	17/09/2017 7:50	7,2
16/09/2017 19:40	8,6	17/09/2017 1:50	6,7	17/09/2017 8:00	7,5

Fecha	Velocidad	Fecha	Velocidad	Fecha	Velocidad
17/09/2017 8:10	7,2	17/09/2017 14:20	8	17/09/2017 22:30	6,7
17/09/2017 8:20	7,3	17/09/2017 14:30	7,5	17/09/2017 22:40	7,6
17/09/2017 8:30	6,7	17/09/2017 14:40	7,3	17/09/2017 22:50	6,9
17/09/2017 8:40	6	17/09/2017 14:50	6,6	17/09/2017 23:00	7,6
17/09/2017 8:50	6,7	17/09/2017 15:00	6,5	17/09/2017 23:10	7,5
17/09/2017 9:00	8,5	17/09/2017 15:10	5,7	17/09/2017 23:20	6,3
17/09/2017 9:10	8,7	17/09/2017 15:20	5,5	17/09/2017 23:30	5,8
17/09/2017 9:20	7,9	17/09/2017 15:30	5,5	17/09/2017 23:40	6,4
17/09/2017 9:30	9,3	17/09/2017 15:40	5,7	17/09/2017 23:50	6,6
17/09/2017 9:40	9,4	17/09/2017 15:50	5,1	18/09/2017 0:00	6,2
17/09/2017 9:50	10,6	17/09/2017 16:00	5,8	18/09/2017 0:10	7,1
17/09/2017 10:00	9,9	17/09/2017 16:10	4,5	18/09/2017 0:20	7,1
17/09/2017 10:10	9,3	17/09/2017 16:20	5	18/09/2017 0:30	5,9
17/09/2017 10:20	10,2	17/09/2017 16:30	4,4	18/09/2017 0:40	5,7
17/09/2017 10:30	9,9	17/09/2017 16:40	4,6	18/09/2017 0:50	5,5
17/09/2017 10:40	8,6	17/09/2017 16:50	4,6	18/09/2017 1:00	5,6
17/09/2017 10:50	9,2	17/09/2017 17:00	3,9	18/09/2017 1:10	6,6
17/09/2017 11:00	9	17/09/2017 17:10	4	18/09/2017 1:20	7,2
17/09/2017 11:10	8,5	17/09/2017 17:20	3,3	18/09/2017 1:30	6,3
17/09/2017 11:20	8	17/09/2017 17:30	2	18/09/2017 1:40	7
17/09/2017 11:30	8	17/09/2017 17:40	1,9	18/09/2017 1:50	6
17/09/2017 11:40	8,2	17/09/2017 17:50	2	18/09/2017 2:00	4,4
17/09/2017 11:50	8,2	17/09/2017 18:00	2,1	18/09/2017 2:10	3,2
17/09/2017 12:00	9,1	17/09/2017 19:10	2,1	18/09/2017 2:20	3,3
17/09/2017 12:10	10,1	17/09/2017 19:20	3	18/09/2017 2:30	3
17/09/2017 12:20	9,6	17/09/2017 19:30	1,5	18/09/2017 2:40	2,5
17/09/2017 12:30	9,3	17/09/2017 19:40	2,7	18/09/2017 2:50	2,7
17/09/2017 12:40	8,9	17/09/2017 19:50	3,6	18/09/2017 3:00	1,8
17/09/2017 12:50	9,8	17/09/2017 20:00	3,6	18/09/2017 3:10	1,9
17/09/2017 13:00	10,4	17/09/2017 20:10	3,4	18/09/2017 3:20	2,3
17/09/2017 13:10	9,1	17/09/2017 20:20	5,3	18/09/2017 3:30	2,8
17/09/2017 13:20	9,4	17/09/2017 20:30	6	18/09/2017 3:40	3,5
17/09/2017 13:30	8,9	17/09/2017 20:40	5,9	18/09/2017 3:50	2,6
17/09/2017 13:40	9,1	17/09/2017 20:50	5,1	18/09/2017 4:00	2,1
17/09/2017 13:50	8,8	17/09/2017 21:00	5,2	18/09/2017 4:10	2,7
17/09/2017 14:00	8,5	17/09/2017 22:10	6,1	18/09/2017 4:20	3,2
17/09/2017 14:10	8,2	17/09/2017 22:20	6,2	18/09/2017 4:30	3,3

Fecha	Velocidad	Fecha	Velocidad	Fecha	Velocidad
18/09/2017 4:40	3,5	18/09/2017 10:50	8,9	18/09/2017 17:00	2,9
18/09/2017 4:50	3,4	18/09/2017 11:00	9	18/09/2017 17:10	2,6
18/09/2017 5:00	3,5	18/09/2017 11:10	9,5	18/09/2017 17:20	2,1
18/09/2017 5:10	2,8	18/09/2017 11:20	7,8	18/09/2017 17:30	1,9
18/09/2017 5:20	2	18/09/2017 11:30	7,7	18/09/2017 17:40	1,3
18/09/2017 5:30	3,8	18/09/2017 11:40	8,9	18/09/2017 17:50	0,9
18/09/2017 5:40	3,5	18/09/2017 11:50	7,1	18/09/2017 18:00	3,7
18/09/2017 5:50	2,4	18/09/2017 12:00	7,1	18/09/2017 18:10	6
18/09/2017 6:00	3,5	18/09/2017 12:10	4,6	18/09/2017 18:20	4
18/09/2017 6:10	4,3	18/09/2017 12:20	4,4	18/09/2017 18:30	3,5
18/09/2017 6:20	6	18/09/2017 12:30	5,9	18/09/2017 18:40	3,9
18/09/2017 6:30	6,3	18/09/2017 12:40	2,9	18/09/2017 18:50	2,9
18/09/2017 6:40	5,1	18/09/2017 12:50	5,8	18/09/2017 19:00	2,2
18/09/2017 6:50	5,8	18/09/2017 13:00	5,9	18/09/2017 19:10	3,9
18/09/2017 7:00	5,3	18/09/2017 13:10	4,7	18/09/2017 19:20	2,7
18/09/2017 7:10	6,7	18/09/2017 13:20	4,5	18/09/2017 19:30	2,4
18/09/2017 7:20	8,6	18/09/2017 13:30	3,5	18/09/2017 19:40	3,3
18/09/2017 7:30	8,8	18/09/2017 13:40	6,1	18/09/2017 19:50	3,4
18/09/2017 7:40	8,7	18/09/2017 13:50	4,4	18/09/2017 20:00	3,1
18/09/2017 7:50	9,1	18/09/2017 14:00	4,8	18/09/2017 20:10	2,5
18/09/2017 8:00	8,4	18/09/2017 14:10	5,7	18/09/2017 20:20	1,8
18/09/2017 8:10	9,9	18/09/2017 14:20	3,7	18/09/2017 20:30	1,7
18/09/2017 8:20	9,9	18/09/2017 14:30	4	18/09/2017 20:40	1,1
18/09/2017 8:30	10,2	18/09/2017 14:40	5,9	18/09/2017 20:50	4
18/09/2017 8:40	10,6	18/09/2017 14:50	5,9	18/09/2017 21:00	4,7
18/09/2017 8:50	10,1	18/09/2017 15:00	6,3	18/09/2017 21:10	4,8
18/09/2017 9:00	10	18/09/2017 15:10	4,3	18/09/2017 21:20	4,2
18/09/2017 9:10	9,2	18/09/2017 15:20	3,5	18/09/2017 21:30	4,9
18/09/2017 9:20	10,2	18/09/2017 15:30	3,3	18/09/2017 21:40	7,9
18/09/2017 9:30	9,4	18/09/2017 15:40	1,9	18/09/2017 21:50	7,6
18/09/2017 9:40	10,1	18/09/2017 15:50	3,7	18/09/2017 22:00	5,6
18/09/2017 9:50	9,9	18/09/2017 16:00	4,9	18/09/2017 22:10	4,7
18/09/2017 10:00	10,2	18/09/2017 16:10	4,5	18/09/2017 22:20	3,4
18/09/2017 10:10	9,8	18/09/2017 16:20	4,1	18/09/2017 22:30	2,5
18/09/2017 10:20	10,4	18/09/2017 16:30	3,9	18/09/2017 22:40	1,1
18/09/2017 10:30	8,9	18/09/2017 16:40	2,7	18/09/2017 22:50	0,9
18/09/2017 10:40	10,4	18/09/2017 16:50	3,3	18/09/2017 23:00	1,7

Fecha	Velocidad	Fecha	Velocidad	Fecha	Velocidad
18/09/2017 23:10	2,5	19/09/2017 5:20	0,6	19/09/2017 11:30	4,5
18/09/2017 23:20	1,4	19/09/2017 5:30	0,6	19/09/2017 11:40	4,4
18/09/2017 23:30	1,1	19/09/2017 5:40	0,9	19/09/2017 11:50	4,8
18/09/2017 23:40	0,7	19/09/2017 5:50	0,6	19/09/2017 12:00	5,7
18/09/2017 23:50	1	19/09/2017 6:00	0,4	19/09/2017 12:10	4,5
19/09/2017 0:00	1,6	19/09/2017 6:10	0,5	19/09/2017 12:20	6,5
19/09/2017 0:10	1,3	19/09/2017 6:20	0,3	19/09/2017 12:30	6,2
19/09/2017 0:20	0,6	19/09/2017 6:30	1,7	19/09/2017 12:40	6,8
19/09/2017 0:30	2,2	19/09/2017 6:40	0,8	19/09/2017 12:50	6,2
19/09/2017 0:40	0,9	19/09/2017 6:50	1	19/09/2017 13:00	6,6
19/09/2017 0:50	1,8	19/09/2017 7:00	1,4	19/09/2017 13:10	7,1
19/09/2017 1:00	1,5	19/09/2017 7:10	1,1	19/09/2017 13:20	6
19/09/2017 1:10	1,3	19/09/2017 7:20	1,2	19/09/2017 13:30	5,9
19/09/2017 1:20	2,1	19/09/2017 7:30	1,4	19/09/2017 13:40	5,8
19/09/2017 1:30	1,7	19/09/2017 7:40	2,2	19/09/2017 13:50	6,8
19/09/2017 1:40	2,8	19/09/2017 7:50	1,7	19/09/2017 14:00	6,9
19/09/2017 1:50	2,5	19/09/2017 8:00	1,3	19/09/2017 14:10	5,8
19/09/2017 2:00	2,2	19/09/2017 8:10	1,3	19/09/2017 14:20	5,5
19/09/2017 2:10	1,4	19/09/2017 8:20	1,6	19/09/2017 14:30	6,1
19/09/2017 2:20	1,2	19/09/2017 8:30	2	19/09/2017 14:40	5,3
19/09/2017 2:30	1,5	19/09/2017 8:40	3	19/09/2017 14:50	5,5
19/09/2017 2:40	1	19/09/2017 8:50	2,8	19/09/2017 15:00	6,4
19/09/2017 2:50	0,5	19/09/2017 9:00	2,8	19/09/2017 15:10	5,6
19/09/2017 3:00	1,1	19/09/2017 9:10	2,8	19/09/2017 15:20	6
19/09/2017 3:10	1,5	19/09/2017 9:20	3,6	19/09/2017 15:30	6
19/09/2017 3:20	1	19/09/2017 9:30	2,6	19/09/2017 15:40	5,3
19/09/2017 3:30	1,7	19/09/2017 9:40	2,1	19/09/2017 15:50	6,1
19/09/2017 3:40	1,7	19/09/2017 9:50	4,2	19/09/2017 16:00	6,4
19/09/2017 3:50	1,5	19/09/2017 10:00	3	19/09/2017 16:10	5,8
19/09/2017 4:00	1,5	19/09/2017 10:10	3,7	19/09/2017 16:20	5,7
19/09/2017 4:10	1,4	19/09/2017 10:20	3,4	19/09/2017 16:30	6,2
19/09/2017 4:20	2,3	19/09/2017 10:30	5,5	19/09/2017 16:40	5,9
19/09/2017 4:30	2,4	19/09/2017 10:40	5,6	19/09/2017 16:50	6,8
19/09/2017 4:40	2,2	19/09/2017 10:50	5,8	19/09/2017 17:00	4,8
19/09/2017 4:50	1,4	19/09/2017 11:00	5,5	19/09/2017 17:10	5,2
19/09/2017 5:00	0,5	19/09/2017 11:10	4,8	19/09/2017 17:20	5,4
19/09/2017 5:10	0,6	19/09/2017 11:20	5,2	19/09/2017 17:30	5

Fecha	Velocidad	Fecha	Velocidad	Fecha	Velocidad
19/09/2017 17:40	3,7	19/09/2017 23:50	2,6	20/09/2017 6:00	1,3
19/09/2017 17:50	3,5	20/09/2017 0:00	2	20/09/2017 6:10	0,9
19/09/2017 18:00	3,9	20/09/2017 0:10	2,4	20/09/2017 6:20	1,4
19/09/2017 18:10	3	20/09/2017 0:20	1,8	20/09/2017 6:30	1,5
19/09/2017 18:20	2,5	20/09/2017 0:30	1,2	20/09/2017 6:40	1,8
19/09/2017 18:30	2,1	20/09/2017 0:40	1,3	20/09/2017 6:50	1,8
19/09/2017 18:40	2,1	20/09/2017 0:50	1	20/09/2017 7:00	2,8
19/09/2017 18:50	2,3	20/09/2017 1:00	1,5	20/09/2017 7:10	1,8
19/09/2017 19:00	1,4	20/09/2017 1:10	1,9	20/09/2017 7:20	2,6
19/09/2017 19:10	2,1	20/09/2017 1:20	2,5	20/09/2017 7:30	2,1
19/09/2017 19:20	5,4	20/09/2017 1:30	2,5	20/09/2017 7:40	3,2
19/09/2017 19:30	4,8	20/09/2017 1:40	1,7	20/09/2017 7:50	3,2
19/09/2017 19:40	3,6	20/09/2017 1:50	1,7	20/09/2017 8:00	2,6
19/09/2017 19:50	3,7	20/09/2017 2:00	2	20/09/2017 8:10	3,3
19/09/2017 20:00	4,3	20/09/2017 2:10	1,6	20/09/2017 8:20	2,7
19/09/2017 20:10	4,3	20/09/2017 2:20	1,3	20/09/2017 8:30	2,5
19/09/2017 20:20	3	20/09/2017 2:30	1,1	20/09/2017 8:40	2,9
19/09/2017 20:30	3,4	20/09/2017 2:40	1,7	20/09/2017 8:50	3,1
19/09/2017 20:40	2,4	20/09/2017 2:50	1,3	20/09/2017 9:00	2,6
19/09/2017 20:50	2,7	20/09/2017 3:00	0,4	20/09/2017 9:10	2,9
19/09/2017 21:00	2,6	20/09/2017 3:10	0,3	20/09/2017 9:20	4,6
19/09/2017 21:10	3,1	20/09/2017 3:20	0,6	20/09/2017 9:30	4,3
19/09/2017 21:20	3	20/09/2017 3:30	1,1	20/09/2017 9:40	3,7
19/09/2017 21:30	2,7	20/09/2017 3:40	1,9	20/09/2017 9:50	3,1
19/09/2017 21:40	2,7	20/09/2017 3:50	1,7	20/09/2017 10:00	2,5
19/09/2017 21:50	2,6	20/09/2017 4:00	1,3	20/09/2017 10:10	2,6
19/09/2017 22:00	2	20/09/2017 4:10	1,6	20/09/2017 10:20	2,9
19/09/2017 22:10	2,2	20/09/2017 4:20	0,9	20/09/2017 10:30	2,8
19/09/2017 22:20	2,4	20/09/2017 4:30	1,3	20/09/2017 10:40	2,7
19/09/2017 22:30	2,9	20/09/2017 4:40	1,5	20/09/2017 10:50	3
19/09/2017 22:40	1,6	20/09/2017 4:50	0,5	20/09/2017 11:00	2,9
19/09/2017 22:50	0,7	20/09/2017 5:00	0,3	20/09/2017 11:10	3
19/09/2017 23:00	1,9	20/09/2017 5:10	0,8	20/09/2017 11:20	2
19/09/2017 23:10	2,6	20/09/2017 5:20	1,3	20/09/2017 11:30	1,7
19/09/2017 23:20	3,4	20/09/2017 5:30	0,7	20/09/2017 11:40	1,8
19/09/2017 23:30	2,7	20/09/2017 5:40	0,8	20/09/2017 11:50	2,5
19/09/2017 23:40	2,9	20/09/2017 5:50	1,2	20/09/2017 12:00	2,1

Fecha	Velocidad	Fecha	Velocidad	Fecha	Velocidad
20/09/2017 12:10	2,8	20/09/2017 18:20	3,2	21/09/2017 0:30	1,5
20/09/2017 12:20	1,9	20/09/2017 18:30	2,9	21/09/2017 0:40	1,4
20/09/2017 12:30	2,6	20/09/2017 18:40	2,6	21/09/2017 0:50	0,8
20/09/2017 12:40	4,2	20/09/2017 18:50	2,3	21/09/2017 1:00	1,1
20/09/2017 12:50	4,8	20/09/2017 19:00	0,9	21/09/2017 1:10	1,4
20/09/2017 13:00	4,9	20/09/2017 19:10	0,7	21/09/2017 1:20	0,6
20/09/2017 13:10	4,8	20/09/2017 19:20	1,8	21/09/2017 1:30	1,2
20/09/2017 13:20	4,6	20/09/2017 19:30	2,3	21/09/2017 1:40	1,2
20/09/2017 13:30	5,2	20/09/2017 19:40	1,8	21/09/2017 1:50	0,9
20/09/2017 13:40	6	20/09/2017 19:50	1,7	21/09/2017 2:00	0,4
20/09/2017 13:50	6,1	20/09/2017 20:00	4	21/09/2017 2:10	0,6
20/09/2017 14:00	6,1	20/09/2017 20:10	3,1	21/09/2017 2:20	1,1
20/09/2017 14:10	6,3	20/09/2017 20:20	1,2	21/09/2017 2:30	1,3
20/09/2017 14:20	6	20/09/2017 20:30	2,1	21/09/2017 2:40	1,5
20/09/2017 14:30	5,3	20/09/2017 20:40	3,2	21/09/2017 2:50	1,6
20/09/2017 14:40	4,6	20/09/2017 20:50	2,9	21/09/2017 3:00	1,7
20/09/2017 14:50	5	20/09/2017 21:00	1,5	21/09/2017 3:10	1,9
20/09/2017 15:00	5,9	20/09/2017 21:10	1,5	21/09/2017 3:20	1,4
20/09/2017 15:10	6,1	20/09/2017 21:20	2,6	21/09/2017 3:30	1,5
20/09/2017 15:20	6,4	20/09/2017 21:30	2,3	21/09/2017 3:40	1,8
20/09/2017 15:30	6,1	20/09/2017 21:40	2,2	21/09/2017 3:50	0,4
20/09/2017 15:40	6,3	20/09/2017 21:50	1,7	21/09/2017 4:00	0,6
20/09/2017 15:50	6,5	20/09/2017 22:00	2,3	21/09/2017 4:10	1,2
20/09/2017 16:00	6,4	20/09/2017 22:10	1,1	21/09/2017 4:20	0,7
20/09/2017 16:10	5,8	20/09/2017 22:20	1,3	21/09/2017 4:30	1,2
20/09/2017 16:20	6,5	20/09/2017 22:30	0,3	21/09/2017 4:40	0,7
20/09/2017 16:30	6,3	20/09/2017 22:40	0,6	21/09/2017 4:50	1,4
20/09/2017 16:40	6	20/09/2017 22:50	1,5	21/09/2017 5:00	0,8
20/09/2017 16:50	5,3	20/09/2017 23:00	1,5	21/09/2017 5:10	1,3
20/09/2017 17:00	4,9	20/09/2017 23:10	0,9	21/09/2017 5:20	1,3
20/09/2017 17:10	4,9	20/09/2017 23:20	0,5	21/09/2017 5:30	2,7
20/09/2017 17:20	4,2	20/09/2017 23:30	0,4	21/09/2017 5:40	1,9
20/09/2017 17:30	5,2	20/09/2017 23:40	1,4	21/09/2017 5:50	1,2
20/09/2017 17:40	4,2	20/09/2017 23:50	1,7	21/09/2017 6:00	1,1
20/09/2017 17:50	4,6	21/09/2017 0:00	1,3	21/09/2017 6:10	0,8
20/09/2017 18:00	5,1	21/09/2017 0:10	1,4	21/09/2017 6:20	0,7
20/09/2017 18:10	4	21/09/2017 0:20	1,8	21/09/2017 6:30	0,6

Fecha	Velocidad	Fecha	Velocidad	Fecha	Velocidad
21/09/2017 6:40	0,5	21/09/2017 13:00	11,1	21/09/2017 19:10	3,3
21/09/2017 7:00	1,9	21/09/2017 13:10	10	21/09/2017 19:20	3,2
21/09/2017 7:10	3	21/09/2017 13:20	9	21/09/2017 19:30	2,9
21/09/2017 7:20	2,3	21/09/2017 13:30	9,7	21/09/2017 19:40	3,3
21/09/2017 7:30	2,4	21/09/2017 13:40	9,9	21/09/2017 19:50	3,1
21/09/2017 7:40	1,6	21/09/2017 13:50	10	21/09/2017 20:00	3,3
21/09/2017 7:50	1,8	21/09/2017 14:00	10,4	21/09/2017 20:10	2,6
21/09/2017 8:00	2,7	21/09/2017 14:10	8,8	21/09/2017 20:20	2
21/09/2017 8:10	3,6	21/09/2017 14:20	9,8	21/09/2017 20:30	1,7
21/09/2017 8:20	3,1	21/09/2017 14:30	10,3	21/09/2017 20:40	1,6
21/09/2017 8:30	2,8	21/09/2017 14:40	8,8	21/09/2017 20:50	0,9
21/09/2017 8:40	2,8	21/09/2017 14:50	9,5	21/09/2017 21:00	0,8
21/09/2017 8:50	3,2	21/09/2017 15:00	7,7	21/09/2017 21:10	0,9
21/09/2017 9:00	2,4	21/09/2017 15:10	8,6	21/09/2017 21:20	0,8
21/09/2017 9:10	2,4	21/09/2017 15:20	9,5	21/09/2017 21:30	1
21/09/2017 9:20	2,6	21/09/2017 15:30	9,6	21/09/2017 21:40	0,7
21/09/2017 9:30	2,5	21/09/2017 15:40	9,2	21/09/2017 21:50	0,3
21/09/2017 9:40	2,2	21/09/2017 15:50	9,8	21/09/2017 22:00	0,8
21/09/2017 9:50	2,5	21/09/2017 16:00	10	21/09/2017 22:10	1
21/09/2017 10:00	1,2	21/09/2017 16:10	9,6	21/09/2017 22:20	1,1
21/09/2017 10:10	1,9	21/09/2017 16:20	8,4	21/09/2017 22:30	0,7
21/09/2017 10:20	6,2	21/09/2017 16:30	8,7	21/09/2017 22:40	0,5
21/09/2017 10:30	7	21/09/2017 16:40	6,9	21/09/2017 22:50	0,4
21/09/2017 10:40	7,3	21/09/2017 16:50	7,6	21/09/2017 23:00	0,7
21/09/2017 10:50	9	21/09/2017 17:00	10	21/09/2017 23:10	0,8
21/09/2017 11:00	11,2	21/09/2017 17:10	7,4	21/09/2017 23:20	0,9
21/09/2017 11:10	11	21/09/2017 17:20	7,4	21/09/2017 23:30	0,9
21/09/2017 11:20	11,2	21/09/2017 17:30	7,1	21/09/2017 23:40	0,9
21/09/2017 11:30	10,1	21/09/2017 17:40	4,6	21/09/2017 23:50	1,1
21/09/2017 11:40	10,5	21/09/2017 17:50	4,8	22/09/2017 0:00	1,2
21/09/2017 11:50	9,6	21/09/2017 18:00	5,6	22/09/2017 0:10	1,9
21/09/2017 12:00	9,4	21/09/2017 18:10	4	22/09/2017 0:20	1,7
21/09/2017 12:10	9,1	21/09/2017 18:20	5	22/09/2017 0:30	1,7
21/09/2017 12:20	9,5	21/09/2017 18:30	4,2	22/09/2017 0:40	1,2
21/09/2017 12:30	10,4	21/09/2017 18:40	3,9	22/09/2017 0:50	1,1
21/09/2017 12:40	10,6	21/09/2017 18:50	3	22/09/2017 1:00	1,2
21/09/2017 12:50	9,8	21/09/2017 19:00	3,8	22/09/2017 1:10	1,2

Fecha	Velocidad	Fecha	Velocidad	Fecha	Velocidad
22/09/2017 1:20	0,7	22/09/2017 7:30	4,9	22/09/2017 13:40	2,2
22/09/2017 1:30	1	22/09/2017 7:40	3,6	22/09/2017 13:50	2,9
22/09/2017 1:40	3,6	22/09/2017 7:50	3,4	22/09/2017 14:00	3,1
22/09/2017 1:50	1,7	22/09/2017 8:00	3,7	22/09/2017 14:10	3,6
22/09/2017 2:00	1,4	22/09/2017 8:10	3	22/09/2017 14:20	3,9
22/09/2017 2:10	2,1	22/09/2017 8:20	2,7	22/09/2017 14:30	5,9
22/09/2017 2:20	1,7	22/09/2017 8:30	3,4	22/09/2017 14:40	5,4
22/09/2017 2:30	1,4	22/09/2017 8:40	4,9	22/09/2017 14:50	3,7
22/09/2017 2:40	0,8	22/09/2017 8:50	5	22/09/2017 15:00	5,4
22/09/2017 2:50	0,5	22/09/2017 9:00	5,6	22/09/2017 15:10	5,5
22/09/2017 3:00	0,8	22/09/2017 9:10	5,4	22/09/2017 15:20	5,8
22/09/2017 3:10	1,2	22/09/2017 9:20	5,3	22/09/2017 15:30	5,7
22/09/2017 3:20	1,3	22/09/2017 9:30	5	22/09/2017 15:40	5,4
22/09/2017 3:30	1,8	22/09/2017 9:40	5,2	22/09/2017 15:50	4,6
22/09/2017 3:40	1,9	22/09/2017 9:50	6,1	22/09/2017 16:00	5
22/09/2017 3:50	2,4	22/09/2017 10:00	5,8	22/09/2017 16:10	4,6
22/09/2017 4:00	3,8	22/09/2017 10:10	5,4	22/09/2017 16:20	5,1
22/09/2017 4:10	4,5	22/09/2017 10:20	5,6	22/09/2017 16:30	4,7
22/09/2017 4:20	3,5	22/09/2017 10:30	5	22/09/2017 16:40	3,7
22/09/2017 4:30	4,9	22/09/2017 10:40	4,8	22/09/2017 16:50	1,8
22/09/2017 4:40	6,2	22/09/2017 10:50	4,1	22/09/2017 17:00	1,1
22/09/2017 4:50	5,8	22/09/2017 11:00	4,1	22/09/2017 17:10	0,7
22/09/2017 5:00	6,5	22/09/2017 11:10	5	22/09/2017 17:20	4,2
22/09/2017 5:10	6,4	22/09/2017 11:20	4,7	22/09/2017 17:30	5,8
22/09/2017 5:20	7,7	22/09/2017 11:30	3,6	22/09/2017 17:40	5,4
22/09/2017 5:30	8	22/09/2017 11:40	4,1	22/09/2017 17:50	5,4
22/09/2017 5:40	8,7	22/09/2017 11:50	4	22/09/2017 18:00	4,9
22/09/2017 5:50	8,9	22/09/2017 12:00	3,5	22/09/2017 18:10	5,5
22/09/2017 6:00	8,1	22/09/2017 12:10	3,6	22/09/2017 18:20	4,7
22/09/2017 6:10	9,1	22/09/2017 12:20	3,8	22/09/2017 18:30	4,5
22/09/2017 6:20	8,1	22/09/2017 12:30	3,2	22/09/2017 18:40	5,7
22/09/2017 6:30	8,7	22/09/2017 12:40	1,7	22/09/2017 18:50	4,6
22/09/2017 6:40	8,6	22/09/2017 12:50	3,7	22/09/2017 19:00	3,9
22/09/2017 6:50	8,4	22/09/2017 13:00	4,6	22/09/2017 19:10	4,2
22/09/2017 7:00	8,7	22/09/2017 13:10	1,4	22/09/2017 19:20	4
22/09/2017 7:10	9,2	22/09/2017 13:20	2,3	22/09/2017 19:30	3,2
22/09/2017 7:20	7,2	22/09/2017 13:30	2,4	22/09/2017 19:40	2,7

Fecha	Velocidad	Fecha	Velocidad	Fecha	Velocidad
22/09/2017 19:50	1,7	23/09/2017 2:00	3,3	23/09/2017 8:10	4,1
22/09/2017 20:00	1,5	23/09/2017 2:10	2,7	23/09/2017 8:20	4,4
22/09/2017 20:10	1,1	23/09/2017 2:20	2	23/09/2017 8:30	3,9
22/09/2017 20:20	2,4	23/09/2017 2:30	2	23/09/2017 8:40	4,9
22/09/2017 20:30	3,3	23/09/2017 2:40	1,1	23/09/2017 8:50	6,7
22/09/2017 20:40	3	23/09/2017 2:50	1,7	23/09/2017 9:00	7
22/09/2017 20:50	2,4	23/09/2017 3:00	0,9	23/09/2017 9:10	5,9
22/09/2017 21:00	2,8	23/09/2017 3:10	1,3	23/09/2017 9:20	6,3
22/09/2017 21:10	1,3	23/09/2017 3:20	1,1	23/09/2017 9:30	6,8
22/09/2017 21:20	2,4	23/09/2017 3:30	1,3	23/09/2017 9:40	8,5
22/09/2017 21:30	2,5	23/09/2017 3:40	5,4	23/09/2017 9:50	7,4
22/09/2017 21:40	3,1	23/09/2017 3:50	6,4	23/09/2017 10:00	6,3
22/09/2017 21:50	3,7	23/09/2017 4:00	5,5	23/09/2017 10:10	6,8
22/09/2017 22:00	3,6	23/09/2017 4:10	4,3	23/09/2017 10:20	5,8
22/09/2017 22:10	2,5	23/09/2017 4:20	4,7	23/09/2017 10:30	4
22/09/2017 22:20	1,2	23/09/2017 4:30	4,7	23/09/2017 10:40	3,2
22/09/2017 22:30	0,9	23/09/2017 4:40	4,7	23/09/2017 10:50	5,1
22/09/2017 22:40	1,5	23/09/2017 4:50	3,9	23/09/2017 11:00	3,3
22/09/2017 22:50	1	23/09/2017 5:00	2,3	23/09/2017 11:10	3
22/09/2017 23:00	0,8	23/09/2017 5:10	1,7	23/09/2017 11:20	2,7
22/09/2017 23:10	2,2	23/09/2017 5:20	1,4	23/09/2017 11:30	3,6
22/09/2017 23:20	1,5	23/09/2017 5:30	1,6	23/09/2017 11:40	5,7
22/09/2017 23:30	0,6	23/09/2017 5:40	1,1	23/09/2017 11:50	4,8
22/09/2017 23:40	1	23/09/2017 5:50	1,6	23/09/2017 12:00	5,1
22/09/2017 23:50	0,6	23/09/2017 6:00	1,7	23/09/2017 12:10	6,9
23/09/2017 0:00	1,7	23/09/2017 6:10	1,6	23/09/2017 12:20	6,8
23/09/2017 0:10	2,4	23/09/2017 6:20	1,6	23/09/2017 12:30	6,9
23/09/2017 0:20	1,7	23/09/2017 6:30	2,2	23/09/2017 12:40	6,2
23/09/2017 0:30	2,4	23/09/2017 6:40	2,7	23/09/2017 12:50	6,2
23/09/2017 0:40	3,2	23/09/2017 6:50	3	23/09/2017 13:00	6
23/09/2017 0:50	3,2	23/09/2017 7:00	3,6	23/09/2017 13:10	6,4
23/09/2017 1:00	4,8	23/09/2017 7:10	3,9	23/09/2017 13:20	6,7
23/09/2017 1:10	4,3	23/09/2017 7:20	3,2	23/09/2017 13:30	9,4
23/09/2017 1:20	5,1	23/09/2017 7:30	5,3	23/09/2017 13:40	9,8
23/09/2017 1:30	3,6	23/09/2017 7:40	5,3	23/09/2017 13:50	8,6
23/09/2017 1:40	3,6	23/09/2017 7:50	5,4	23/09/2017 14:00	6,8
23/09/2017 1:50	4,3	23/09/2017 8:00	5,2	23/09/2017 14:10	6,9

Fecha	Velocidad	Fecha	Velocidad	Fecha	Velocidad
23/09/2017 14:20	6,2	23/09/2017 20:30	0,8	24/09/2017 2:40	0,6
23/09/2017 14:30	4,6	23/09/2017 20:40	0,9	24/09/2017 2:50	0,5
23/09/2017 14:40	5,8	23/09/2017 20:50	1,1	24/09/2017 3:00	0,5
23/09/2017 14:50	6,1	23/09/2017 21:00	1,1	24/09/2017 3:10	0,5
23/09/2017 15:00	5,4	23/09/2017 21:10	1,2	24/09/2017 3:20	0,6
23/09/2017 15:10	7	23/09/2017 21:20	1,1	24/09/2017 3:30	0,6
23/09/2017 15:20	6,2	23/09/2017 21:30	1,9	24/09/2017 3:40	0,9
23/09/2017 15:30	5,6	23/09/2017 21:40	2	24/09/2017 3:50	0,8
23/09/2017 15:40	6	23/09/2017 21:50	1,1	24/09/2017 4:00	0,7
23/09/2017 15:50	7,4	23/09/2017 22:00	0,6	24/09/2017 4:10	1,3
23/09/2017 16:00	6,9	23/09/2017 22:10	0,7	24/09/2017 4:20	1,8
23/09/2017 16:10	6,3	23/09/2017 22:20	0,9	24/09/2017 4:30	1,7
23/09/2017 16:20	6,9	23/09/2017 22:30	0,8	24/09/2017 4:40	0,9
23/09/2017 16:30	7,1	23/09/2017 22:40	0,9	24/09/2017 4:50	1,8
23/09/2017 16:40	6,6	23/09/2017 22:50	0,6	24/09/2017 5:00	1,5
23/09/2017 16:50	7,3	23/09/2017 23:00	0,7	24/09/2017 5:10	1,8
23/09/2017 17:00	8,3	23/09/2017 23:10	1,3	24/09/2017 5:20	1,6
23/09/2017 17:10	9	23/09/2017 23:20	0,7	24/09/2017 5:30	1,1
23/09/2017 17:20	5,8	23/09/2017 23:30	0,4	24/09/2017 5:40	0,9
23/09/2017 17:30	2,2	23/09/2017 23:40	1	24/09/2017 5:50	0,8
23/09/2017 17:40	2,2	23/09/2017 23:50	1,1	24/09/2017 6:00	0,7
23/09/2017 17:50	1,4	24/09/2017 0:00	0,9	24/09/2017 6:10	1,4
23/09/2017 18:00	1,1	24/09/2017 0:10	1,6	24/09/2017 6:20	0,7
23/09/2017 18:10	1,8	24/09/2017 0:20	1,7	24/09/2017 6:30	0,8
23/09/2017 18:20	1,7	24/09/2017 0:30	1,8	24/09/2017 6:40	1,2
23/09/2017 18:30	1,5	24/09/2017 0:40	1,1	24/09/2017 6:50	0,6
23/09/2017 18:40	1,1	24/09/2017 0:50	1,4	24/09/2017 7:00	1,5
23/09/2017 18:50	2,4	24/09/2017 1:00	1,3	24/09/2017 7:10	2,9
23/09/2017 19:00	1,7	24/09/2017 1:10	1,3	24/09/2017 7:20	2,5
23/09/2017 19:10	1,4	24/09/2017 1:20	0,5	24/09/2017 7:30	4,2
23/09/2017 19:20	0,5	24/09/2017 1:30	1,5	24/09/2017 7:40	6,5
23/09/2017 19:30	1,6	24/09/2017 1:40	1,2	24/09/2017 7:50	6,4
23/09/2017 19:40	1,8	24/09/2017 1:50	1,6	24/09/2017 8:00	6,1
23/09/2017 19:50	1,3	24/09/2017 2:00	0,7	24/09/2017 8:10	4,5
23/09/2017 20:00	1,9	24/09/2017 2:10	0,3	24/09/2017 8:20	6,8
23/09/2017 20:10	1,5	24/09/2017 2:20	0,2	24/09/2017 8:30	7,4
23/09/2017 20:20	1,3	24/09/2017 2:30	0,8	24/09/2017 8:40	7

Fecha	Velocidad	Fecha	Velocidad	Fecha	Velocidad
24/09/2017 8:50	3,7	24/09/2017 15:00	11,2	24/09/2017 21:10	1,4
24/09/2017 9:00	4,2	24/09/2017 15:10	10,8	24/09/2017 21:20	1,3
24/09/2017 9:10	3,2	24/09/2017 15:20	10	24/09/2017 21:30	1
24/09/2017 9:20	2,1	24/09/2017 15:30	11,6	24/09/2017 21:40	1,4
24/09/2017 9:30	3,1	24/09/2017 15:40	9,8	24/09/2017 21:50	3,2
24/09/2017 9:40	7	24/09/2017 15:50	10,9	24/09/2017 22:00	2,9
24/09/2017 9:50	6,9	24/09/2017 16:00	10,1	24/09/2017 22:10	1,6
24/09/2017 10:00	5,7	24/09/2017 16:10	9,4	24/09/2017 22:20	2,5
24/09/2017 10:10	8,6	24/09/2017 16:20	8,9	24/09/2017 22:30	6,4
24/09/2017 10:20	9,5	24/09/2017 16:30	9,4	24/09/2017 22:40	7,4
24/09/2017 10:30	8,5	24/09/2017 16:40	9,6	24/09/2017 22:50	8,5
24/09/2017 10:40	6,9	24/09/2017 16:50	8,6	24/09/2017 23:00	8,1
24/09/2017 10:50	7,1	24/09/2017 17:00	9,3	24/09/2017 23:10	7,8
24/09/2017 11:00	8,2	24/09/2017 17:10	9,3	24/09/2017 23:20	7,3
24/09/2017 11:10	6,9	24/09/2017 17:20	10,5	24/09/2017 23:30	7,8
24/09/2017 11:20	6,1	24/09/2017 17:30	10,2	24/09/2017 23:40	8,9
24/09/2017 11:30	7,4	24/09/2017 17:40	11	24/09/2017 23:50	7
24/09/2017 11:40	8,9	24/09/2017 17:50	10,1	25/09/2017 0:00	7,1
24/09/2017 11:50	7,7	24/09/2017 18:00	8,7	25/09/2017 0:10	6,7
24/09/2017 12:00	8,5	24/09/2017 18:10	7,4	25/09/2017 0:20	6,4
24/09/2017 12:10	9,2	24/09/2017 18:20	6,6	25/09/2017 0:30	7,3
24/09/2017 12:20	10,7	24/09/2017 18:30	4,4	25/09/2017 0:40	7,8
24/09/2017 12:30	8,7	24/09/2017 18:40	5	25/09/2017 0:50	6,8
24/09/2017 12:40	8,1	24/09/2017 18:50	5,8	25/09/2017 1:00	7,6
24/09/2017 12:50	8,4	24/09/2017 19:00	6,3	25/09/2017 1:10	8
24/09/2017 13:00	6	24/09/2017 19:10	6,8	25/09/2017 1:20	7,6
24/09/2017 13:10	7,8	24/09/2017 19:20	6,8	25/09/2017 1:30	6,6
24/09/2017 13:20	7,7	24/09/2017 19:30	5,1	25/09/2017 1:40	5,7
24/09/2017 13:30	5,3	24/09/2017 19:40	3,7	25/09/2017 1:50	4,9
24/09/2017 13:40	4,3	24/09/2017 19:50	3,1	25/09/2017 2:00	5,7
24/09/2017 13:50	3,4	24/09/2017 20:00	3,3	25/09/2017 2:10	7,7
24/09/2017 14:00	7	24/09/2017 20:10	2,9	25/09/2017 2:20	7,8
24/09/2017 14:10	8,3	24/09/2017 20:20	2,1	25/09/2017 2:30	7,2
24/09/2017 14:20	10,4	24/09/2017 20:30	2,2	25/09/2017 2:40	8,2
24/09/2017 14:30	9,7	24/09/2017 20:40	1,8	25/09/2017 2:50	8,1
24/09/2017 14:40	11,3	24/09/2017 20:50	2	25/09/2017 3:00	5,4
24/09/2017 14:50	12,4	24/09/2017 21:00	2,4	25/09/2017 3:10	6,8

Fecha	Velocidad	Fecha	Velocidad	Fecha	Velocidad
25/09/2017 3:20	6,8	25/09/2017 9:30	9,3	25/09/2017 15:40	6,1
25/09/2017 3:30	6,8	25/09/2017 9:40	9	25/09/2017 15:50	5,7
25/09/2017 3:40	7,9	25/09/2017 9:50	8,7	25/09/2017 16:00	6,8
25/09/2017 3:50	7	25/09/2017 10:00	9,1	25/09/2017 16:10	6,6
25/09/2017 4:00	6,4	25/09/2017 10:10	9,5	25/09/2017 16:20	6,5
25/09/2017 4:10	8	25/09/2017 10:20	9,1	25/09/2017 16:30	5,4
25/09/2017 4:20	9	25/09/2017 10:30	7,5	25/09/2017 16:40	3,2
25/09/2017 4:30	9	25/09/2017 10:40	9,7	25/09/2017 16:50	1,4
25/09/2017 4:40	8,1	25/09/2017 10:50	9,1	25/09/2017 17:00	1,7
25/09/2017 4:50	7,2	25/09/2017 11:00	8,9	25/09/2017 17:10	3,4
25/09/2017 5:00	5,5	25/09/2017 11:10	9,8	25/09/2017 17:20	3,4
25/09/2017 5:10	7	25/09/2017 11:20	9,4	25/09/2017 17:30	3,5
25/09/2017 5:20	7,5	25/09/2017 11:30	9,1	25/09/2017 17:40	3
25/09/2017 5:30	7,4	25/09/2017 11:40	9,9	25/09/2017 17:50	2,4
25/09/2017 5:40	7,7	25/09/2017 11:50	9,3	25/09/2017 18:00	2,3
25/09/2017 5:50	8	25/09/2017 12:00	8,3	25/09/2017 18:10	1,6
25/09/2017 6:00	7,8	25/09/2017 12:10	8,1	25/09/2017 18:20	1,8
25/09/2017 6:10	8,6	25/09/2017 12:20	8,1	25/09/2017 18:30	1,8
25/09/2017 6:20	9,7	25/09/2017 12:30	7,9	25/09/2017 18:40	0,5
25/09/2017 6:30	9,9	25/09/2017 12:40	8,6	25/09/2017 18:50	0,8
25/09/2017 6:40	10	25/09/2017 12:50	8	25/09/2017 19:00	1,1
25/09/2017 6:50	9,9	25/09/2017 13:00	8,4	25/09/2017 19:10	1
25/09/2017 7:00	8,7	25/09/2017 13:10	7,3	25/09/2017 19:20	2,4
25/09/2017 7:10	9,1	25/09/2017 13:20	7,1	25/09/2017 19:30	2,8
25/09/2017 7:20	8,6	25/09/2017 13:30	7,6	25/09/2017 19:40	3
25/09/2017 7:30	8,8	25/09/2017 13:40	8,3	25/09/2017 19:50	2,5
25/09/2017 7:40	9,8	25/09/2017 13:50	8,3	25/09/2017 20:00	3,1
25/09/2017 7:50	7,9	25/09/2017 14:00	6,8	25/09/2017 20:10	2,7
25/09/2017 8:00	7,3	25/09/2017 14:10	7,1	25/09/2017 20:20	3
25/09/2017 8:10	8,5	25/09/2017 14:20	5,6	25/09/2017 20:30	3,2
25/09/2017 8:20	7,6	25/09/2017 14:30	5,7	25/09/2017 20:40	4
25/09/2017 8:30	8,6	25/09/2017 14:40	4,7	25/09/2017 20:50	4,5
25/09/2017 8:40	10,1	25/09/2017 14:50	4,7	25/09/2017 21:00	5
25/09/2017 8:50	9,6	25/09/2017 15:00	4,1	25/09/2017 21:10	4,4
25/09/2017 9:00	10,9	25/09/2017 15:10	4,5	25/09/2017 21:20	5
25/09/2017 9:10	10,9	25/09/2017 15:20	5,3	25/09/2017 21:30	5,8
25/09/2017 9:20	9,7	25/09/2017 15:30	4,7	25/09/2017 21:40	6,5

Fecha	Velocidad	Fecha	Velocidad	Fecha	Velocidad
25/09/2017 21:50	6,3	26/09/2017 4:00	8,6	26/09/2017 10:10	2,8
25/09/2017 22:00	5,8	26/09/2017 4:10	7,1	26/09/2017 10:20	5
25/09/2017 22:10	4,6	26/09/2017 4:20	7,4	26/09/2017 10:30	8,4
25/09/2017 22:20	4,8	26/09/2017 4:30	7,4	26/09/2017 10:40	7,9
25/09/2017 22:30	5,9	26/09/2017 4:40	6,8	26/09/2017 10:50	6,9
25/09/2017 22:40	6,1	26/09/2017 4:50	8,3	26/09/2017 11:00	7,8
25/09/2017 22:50	4,2	26/09/2017 5:00	8,8	26/09/2017 11:10	8,1
25/09/2017 23:00	4	26/09/2017 5:10	8,3	26/09/2017 11:20	7,9
25/09/2017 23:10	5,6	26/09/2017 5:20	7,5	26/09/2017 11:30	7,2
25/09/2017 23:20	5,1	26/09/2017 5:30	6,9	26/09/2017 11:40	8,4
25/09/2017 23:30	5,7	26/09/2017 5:40	6,1	26/09/2017 11:50	9
25/09/2017 23:40	6,6	26/09/2017 5:50	6	26/09/2017 12:00	8,9
25/09/2017 23:50	7,4	26/09/2017 6:00	6,1	26/09/2017 12:10	9,7
26/09/2017 0:00	7,3	26/09/2017 6:10	5,8	26/09/2017 12:20	8,3
26/09/2017 0:10	7,3	26/09/2017 6:20	3,9	26/09/2017 12:30	8,2
26/09/2017 0:20	7,7	26/09/2017 6:30	4,2	26/09/2017 12:40	8,1
26/09/2017 0:30	8,5	26/09/2017 6:40	5,1	26/09/2017 12:50	5,9
26/09/2017 0:40	8,5	26/09/2017 6:50	4,7	26/09/2017 13:00	7,4
26/09/2017 0:50	7,4	26/09/2017 7:00	3,5	26/09/2017 13:10	10,9
26/09/2017 1:00	8,8	26/09/2017 7:10	2,9	26/09/2017 13:20	8,5
26/09/2017 1:10	9,1	26/09/2017 7:20	2	26/09/2017 13:30	7,4
26/09/2017 1:20	6,8	26/09/2017 7:30	2,3	26/09/2017 13:40	6,1
26/09/2017 1:30	5,7	26/09/2017 7:40	4,8	26/09/2017 13:50	6,6
26/09/2017 1:40	6,2	26/09/2017 7:50	6,4	26/09/2017 14:00	7,1
26/09/2017 1:50	5,4	26/09/2017 8:00	3,9	26/09/2017 14:10	8,5
26/09/2017 2:00	6,3	26/09/2017 8:10	2,2	26/09/2017 14:20	9,2
26/09/2017 2:10	6,5	26/09/2017 8:20	3,1	26/09/2017 14:30	8,5
26/09/2017 2:20	6,3	26/09/2017 8:30	1,6	26/09/2017 14:40	8,2
26/09/2017 2:30	6,5	26/09/2017 8:40	1,4	26/09/2017 14:50	5,7
26/09/2017 2:40	5,9	26/09/2017 8:50	1,2	26/09/2017 15:00	7,3
26/09/2017 2:50	6,4	26/09/2017 9:00	1,3	26/09/2017 15:10	8,6
26/09/2017 3:00	7,7	26/09/2017 9:10	1,3	26/09/2017 15:20	7,3
26/09/2017 3:10	6,8	26/09/2017 9:20	1,2	26/09/2017 15:30	7
26/09/2017 3:20	7,1	26/09/2017 9:30	1,1	26/09/2017 15:40	4,5
26/09/2017 3:30	7	26/09/2017 9:40	1,7	26/09/2017 15:50	4,1
26/09/2017 3:40	8,7	26/09/2017 9:50	1,9	26/09/2017 16:10	3,5
26/09/2017 3:50	8,7	26/09/2017 10:00	2,1	26/09/2017 16:20	4,7

Fecha	Velocidad	Fecha	Velocidad	Fecha	Velocidad
26/09/2017 16:30	3,3	26/09/2017 22:40	4,4	27/09/2017 4:50	4,2
26/09/2017 16:40	5,3	26/09/2017 22:50	4,3	27/09/2017 5:00	4,6
26/09/2017 16:50	4,9	26/09/2017 23:00	5,3	27/09/2017 5:10	5,2
26/09/2017 17:00	5	26/09/2017 23:10	5,7	27/09/2017 5:20	3,1
26/09/2017 17:10	5,3	26/09/2017 23:20	6,8	27/09/2017 5:30	0,9
26/09/2017 17:20	4,6	26/09/2017 23:30	5,8	27/09/2017 5:40	2
26/09/2017 17:30	3,6	26/09/2017 23:40	6,7	27/09/2017 5:50	3
26/09/2017 17:40	3,6	26/09/2017 23:50	6,1	27/09/2017 6:00	4,4
26/09/2017 17:50	2,5	27/09/2017 0:00	4,4	27/09/2017 6:10	3,7
26/09/2017 18:00	0,5	27/09/2017 0:10	5,3	27/09/2017 6:20	1,9
26/09/2017 18:10	0,7	27/09/2017 0:20	6,2	27/09/2017 6:30	1,1
26/09/2017 18:20	1,7	27/09/2017 0:30	7,5	27/09/2017 6:40	0,7
26/09/2017 18:30	1,5	27/09/2017 0:40	8,1	27/09/2017 6:50	1,5
26/09/2017 18:40	2	27/09/2017 0:50	8,2	27/09/2017 7:00	4,8
26/09/2017 18:50	1,5	27/09/2017 1:00	7,9	27/09/2017 7:10	6,5
26/09/2017 19:00	1,4	27/09/2017 1:10	8,5	27/09/2017 7:20	6,3
26/09/2017 19:10	1,2	27/09/2017 1:20	7,5	27/09/2017 7:30	5,7
26/09/2017 19:20	2	27/09/2017 1:30	7,2	27/09/2017 7:40	6,7
26/09/2017 19:30	2	27/09/2017 1:40	8,1	27/09/2017 7:50	6,4
26/09/2017 19:40	0,8	27/09/2017 1:50	7,6	27/09/2017 8:00	6,3
26/09/2017 19:50	1,2	27/09/2017 2:00	5,9	27/09/2017 8:10	7,1
26/09/2017 20:00	2,7	27/09/2017 2:10	5,7	27/09/2017 8:20	7,5
26/09/2017 20:10	3	27/09/2017 2:20	6,3	27/09/2017 8:30	8
26/09/2017 20:20	1,7	27/09/2017 2:30	7	27/09/2017 8:40	7,5
26/09/2017 20:30	0,7	27/09/2017 2:40	7,5	27/09/2017 8:50	8,2
26/09/2017 20:40	0,5	27/09/2017 2:50	8,3	27/09/2017 9:00	8,9
26/09/2017 20:50	1,9	27/09/2017 3:00	8,2	27/09/2017 9:10	9
26/09/2017 21:00	2,8	27/09/2017 3:10	7,7	27/09/2017 9:20	10,3
26/09/2017 21:10	2,4	27/09/2017 3:20	7,2	27/09/2017 9:30	8,7
26/09/2017 21:20	2,6	27/09/2017 3:30	5,9	27/09/2017 9:40	9,4
26/09/2017 21:30	2,8	27/09/2017 3:40	4,9	27/09/2017 9:50	8,6
26/09/2017 21:40	2,9	27/09/2017 3:50	5,5	27/09/2017 10:00	9,4
26/09/2017 21:50	3	27/09/2017 4:00	5,1	27/09/2017 10:10	9,4
26/09/2017 22:00	3,2	27/09/2017 4:10	4,8	27/09/2017 10:20	10,1
26/09/2017 22:10	3,7	27/09/2017 4:20	4,3	27/09/2017 10:30	8,9
26/09/2017 22:20	3,6	27/09/2017 4:30	3,2	27/09/2017 10:40	9,3
26/09/2017 22:30	3,7	27/09/2017 4:40	4	27/09/2017 10:50	9,5

Fecha	Velocidad	Fecha	Velocidad	Fecha	Velocidad
27/09/2017 11:00	9,5	27/09/2017 17:20	4,1	27/09/2017 23:30	0,9
27/09/2017 11:10	8,6	27/09/2017 17:30	3,3	27/09/2017 23:40	1
27/09/2017 11:20	9	27/09/2017 17:40	3,2	27/09/2017 23:50	3,6
27/09/2017 11:30	9,7	27/09/2017 17:50	5,9	28/09/2017 0:00	4,6
27/09/2017 11:40	9,4	27/09/2017 18:00	7,8	28/09/2017 0:10	4,2
27/09/2017 11:50	7,7	27/09/2017 18:10	6,7	28/09/2017 0:20	3
27/09/2017 12:00	6,6	27/09/2017 18:20	6,2	28/09/2017 0:30	3,9
27/09/2017 12:10	6,9	27/09/2017 18:30	4,5	28/09/2017 0:40	2,5
27/09/2017 12:20	7,1	27/09/2017 18:40	2,2	28/09/2017 0:50	1,4
27/09/2017 12:30	8,6	27/09/2017 18:50	2,1	28/09/2017 1:00	1,5
27/09/2017 12:40	8,6	27/09/2017 19:00	3,2	28/09/2017 1:10	1,2
27/09/2017 12:50	7,7	27/09/2017 19:10	2,8	28/09/2017 1:20	0,7
27/09/2017 13:00	8,5	27/09/2017 19:20	1,6	28/09/2017 1:30	1,1
27/09/2017 13:10	8	27/09/2017 19:30	1,7	28/09/2017 1:40	0,7
27/09/2017 13:20	7,7	27/09/2017 19:40	2,8	28/09/2017 1:50	0,4
27/09/2017 13:30	6,7	27/09/2017 19:50	3	28/09/2017 2:00	1,2
27/09/2017 13:40	6,6	27/09/2017 20:00	2,1	28/09/2017 2:10	1,1
27/09/2017 13:50	6,3	27/09/2017 20:10	1,5	28/09/2017 2:20	1,2
27/09/2017 14:00	7,5	27/09/2017 20:20	1,2	28/09/2017 2:30	1,2
27/09/2017 14:10	7,2	27/09/2017 20:30	2,2	28/09/2017 2:40	1,6
27/09/2017 14:20	6,9	27/09/2017 20:40	1,5	28/09/2017 2:50	0,7
27/09/2017 14:30	6	27/09/2017 20:50	0,9	28/09/2017 3:00	1,5
27/09/2017 14:40	7,4	27/09/2017 21:00	1,3	28/09/2017 3:10	1,4
27/09/2017 14:50	5,2	27/09/2017 21:10	0,9	28/09/2017 3:20	1,5
27/09/2017 15:00	5,7	27/09/2017 21:20	1,1	28/09/2017 3:30	2,1
27/09/2017 15:10	4,7	27/09/2017 21:30	0,9	28/09/2017 3:40	2,1
27/09/2017 15:20	6,6	27/09/2017 21:40	1,5	28/09/2017 3:50	2,1
27/09/2017 15:30	5,1	27/09/2017 21:50	1,7	28/09/2017 4:00	2,4
27/09/2017 15:40	3,5	27/09/2017 22:00	1,4	28/09/2017 4:10	4,6
27/09/2017 15:50	2,3	27/09/2017 22:10	1,2	28/09/2017 4:20	4,9
27/09/2017 16:00	3,8	27/09/2017 22:20	1,3	28/09/2017 4:30	4,9
27/09/2017 16:20	4,3	27/09/2017 22:30	2,6	28/09/2017 4:40	2,9
27/09/2017 16:30	3,7	27/09/2017 22:40	3	28/09/2017 4:50	2,9
27/09/2017 16:40	2,7	27/09/2017 22:50	2,3	28/09/2017 5:00	1,2
27/09/2017 16:50	2,7	27/09/2017 23:00	1,7	28/09/2017 5:10	0,8
27/09/2017 17:00	3,3	27/09/2017 23:10	1,5	28/09/2017 5:20	0,8
27/09/2017 17:10	4,1	27/09/2017 23:20	0,9	28/09/2017 5:30	0,9

Fecha	Velocidad	Fecha	Velocidad	Fecha	Velocidad
28/09/2017 5:40	1,8	28/09/2017 11:50	6,4	28/09/2017 18:00	2,4
28/09/2017 5:50	1,8	28/09/2017 12:00	4,3	28/09/2017 18:10	2
28/09/2017 6:00	2,5	28/09/2017 12:10	5,4	28/09/2017 18:20	2
28/09/2017 6:10	1,7	28/09/2017 12:20	4,5	28/09/2017 18:30	2,7
28/09/2017 6:20	0,7	28/09/2017 12:30	3,4	28/09/2017 18:40	1,7
28/09/2017 6:30	0,8	28/09/2017 12:40	5	28/09/2017 18:50	1,9
28/09/2017 6:40	1,4	28/09/2017 12:50	7,7	28/09/2017 19:00	1,6
28/09/2017 6:50	2	28/09/2017 13:00	7,6	28/09/2017 19:10	1,4
28/09/2017 7:00	2	28/09/2017 13:10	7,3	28/09/2017 19:20	1,8
28/09/2017 7:10	3,9	28/09/2017 13:20	7,6	28/09/2017 19:30	1,8
28/09/2017 7:20	3,9	28/09/2017 13:30	7,3	28/09/2017 19:40	1,3
28/09/2017 7:30	5,7	28/09/2017 13:40	6,5	28/09/2017 19:50	1,8
28/09/2017 7:40	5,5	28/09/2017 13:50	7,3	28/09/2017 20:00	1,6
28/09/2017 7:50	5	28/09/2017 14:00	7,5	28/09/2017 20:10	1,7
28/09/2017 8:00	6,9	28/09/2017 14:10	6,7	28/09/2017 20:20	2
28/09/2017 8:10	8,6	28/09/2017 14:20	7	28/09/2017 20:30	1,8
28/09/2017 8:20	5,5	28/09/2017 14:30	6,9	28/09/2017 20:40	1,5
28/09/2017 8:30	4,5	28/09/2017 14:40	7	28/09/2017 20:50	0,8
28/09/2017 8:40	4,4	28/09/2017 14:50	6,2	28/09/2017 21:00	1
28/09/2017 8:50	4,3	28/09/2017 15:00	6,2	28/09/2017 21:10	1,2
28/09/2017 9:00	7	28/09/2017 15:10	6,8	28/09/2017 21:20	1,1
28/09/2017 9:10	7,4	28/09/2017 15:20	6	28/09/2017 21:30	1
28/09/2017 9:20	7,2	28/09/2017 15:30	6	28/09/2017 21:40	0,7
28/09/2017 9:30	7,1	28/09/2017 15:40	6,3	28/09/2017 21:50	1
28/09/2017 9:40	7,4	28/09/2017 15:50	5,8	28/09/2017 22:00	0,9
28/09/2017 9:50	9,4	28/09/2017 16:00	5,7	28/09/2017 22:10	1,7
28/09/2017 10:00	7,8	28/09/2017 16:10	4,6	28/09/2017 22:20	1,3
28/09/2017 10:10	9,3	28/09/2017 16:20	5,6	28/09/2017 22:30	1,8
28/09/2017 10:20	8	28/09/2017 16:30	4,9	28/09/2017 22:40	2
28/09/2017 10:30	8,9	28/09/2017 16:40	5,2	28/09/2017 22:50	2,2
28/09/2017 10:40	8,8	28/09/2017 16:50	4,4	28/09/2017 23:00	5
28/09/2017 10:50	8,1	28/09/2017 17:00	4,5	28/09/2017 23:10	5
28/09/2017 11:00	8,9	28/09/2017 17:10	3,6	28/09/2017 23:20	4,1
28/09/2017 11:10	8,3	28/09/2017 17:20	3,9	28/09/2017 23:30	3,4
28/09/2017 11:20	7,4	28/09/2017 17:30	3,6	28/09/2017 23:40	2,5
28/09/2017 11:30	8,4	28/09/2017 17:40	2,8	28/09/2017 23:50	4,4
28/09/2017 11:40	8	28/09/2017 17:50	3,4	29/09/2017 0:00	4,2

Fecha	Velocidad	Fecha	Velocidad	Fecha	Velocidad
29/09/2017 0:10	4,8	29/09/2017 6:20	1	29/09/2017 12:40	7,3
29/09/2017 0:20	5,6	29/09/2017 6:30	0,8	29/09/2017 12:50	6,9
29/09/2017 0:30	6	29/09/2017 6:40	0,6	29/09/2017 13:00	4,6
29/09/2017 0:40	5,6	29/09/2017 6:50	0,7	29/09/2017 13:10	3,8
29/09/2017 0:50	5,7	29/09/2017 7:00	0,4	29/09/2017 13:20	4,1
29/09/2017 1:00	5,2	29/09/2017 7:10	0,5	29/09/2017 13:30	5,5
29/09/2017 1:10	6,7	29/09/2017 7:20	0,9	29/09/2017 13:40	1,3
29/09/2017 1:20	8,7	29/09/2017 7:30	1	29/09/2017 13:50	1,7
29/09/2017 1:30	6,1	29/09/2017 7:40	1,3	29/09/2017 14:00	3,3
29/09/2017 1:40	4,5	29/09/2017 7:50	1,2	29/09/2017 14:10	5,7
29/09/2017 1:50	4,1	29/09/2017 8:00	2,5	29/09/2017 14:20	6,5
29/09/2017 2:00	3,5	29/09/2017 8:10	2,3	29/09/2017 14:30	4,4
29/09/2017 2:10	4	29/09/2017 8:20	1,3	29/09/2017 14:40	5,3
29/09/2017 2:20	3,3	29/09/2017 8:30	0,8	29/09/2017 14:50	2,7
29/09/2017 2:30	1,4	29/09/2017 8:40	0,6	29/09/2017 15:00	3,4
29/09/2017 2:40	0,6	29/09/2017 8:50	0,7	29/09/2017 15:10	4,9
29/09/2017 2:50	0,3	29/09/2017 9:00	1,1	29/09/2017 15:20	5,5
29/09/2017 3:00	1,2	29/09/2017 9:10	2,4	29/09/2017 15:30	6
29/09/2017 3:10	1,9	29/09/2017 9:20	2,4	29/09/2017 15:40	6
29/09/2017 3:20	2,3	29/09/2017 9:30	2	29/09/2017 15:50	7,6
29/09/2017 3:30	1,8	29/09/2017 9:40	1,1	29/09/2017 16:00	6,5
29/09/2017 3:40	2	29/09/2017 9:50	2	29/09/2017 16:10	7,2
29/09/2017 3:50	2,1	29/09/2017 10:00	1,7	29/09/2017 16:20	6
29/09/2017 4:00	2,1	29/09/2017 10:10	2,4	29/09/2017 16:30	7,1
29/09/2017 4:10	1,2	29/09/2017 10:20	1,4	29/09/2017 16:40	10,7
29/09/2017 4:20	1,7	29/09/2017 10:30	1,8	29/09/2017 16:50	13,1
29/09/2017 4:30	1,8	29/09/2017 10:40	2,2	29/09/2017 17:00	13,4
29/09/2017 4:40	2,4	29/09/2017 10:50	1,7	29/09/2017 17:10	13,3
29/09/2017 4:50	1,5	29/09/2017 11:00	7,6	29/09/2017 17:20	12,1
29/09/2017 5:00	1	29/09/2017 11:10	7,5	29/09/2017 17:30	13,3
29/09/2017 5:10	0,8	29/09/2017 11:30	8,9	29/09/2017 17:40	12
29/09/2017 5:20	2,4	29/09/2017 11:40	8,3	29/09/2017 17:50	15,3
29/09/2017 5:30	2,9	29/09/2017 11:50	8,7	29/09/2017 18:00	13,9
29/09/2017 5:40	2,6	29/09/2017 12:00	7,9	29/09/2017 18:10	12,6
29/09/2017 5:50	1,6	29/09/2017 12:10	8	29/09/2017 18:20	10,9
29/09/2017 6:00	0,8	29/09/2017 12:20	7,1	29/09/2017 18:30	11,7
29/09/2017 6:10	0,6	29/09/2017 12:30	7,9	29/09/2017 18:40	12,7

Fecha	Velocidad	Fecha	Velocidad	Fecha	Velocidad
29/09/2017 18:50	11,8	30/09/2017 1:00	7,1	30/09/2017 7:10	1,8
29/09/2017 19:00	11,2	30/09/2017 1:10	6,6	30/09/2017 7:20	1
29/09/2017 19:10	11	30/09/2017 1:20	5,5	30/09/2017 7:30	1,4
29/09/2017 19:20	11	30/09/2017 1:30	6,3	30/09/2017 7:40	1,1
29/09/2017 19:30	10	30/09/2017 1:40	6,7	30/09/2017 7:50	1,3
29/09/2017 19:40	10,4	30/09/2017 1:50	7,4	30/09/2017 8:00	3,2
29/09/2017 19:50	11,7	30/09/2017 2:00	7,2	30/09/2017 8:10	4
29/09/2017 20:00	10,9	30/09/2017 2:10	7,6	30/09/2017 8:20	4,1
29/09/2017 20:10	11,9	30/09/2017 2:20	6,9	30/09/2017 8:30	5,6
29/09/2017 20:20	10,3	30/09/2017 2:30	6,4	30/09/2017 8:40	5,3
29/09/2017 20:30	10,9	30/09/2017 2:40	5	30/09/2017 8:50	5,3
29/09/2017 20:40	10,1	30/09/2017 2:50	5,6	30/09/2017 9:00	5
29/09/2017 20:50	8,9	30/09/2017 3:00	5,8	30/09/2017 9:10	4,6
29/09/2017 21:00	7,9	30/09/2017 3:10	5,4	30/09/2017 9:20	4,7
29/09/2017 21:10	6,3	30/09/2017 3:20	5,9	30/09/2017 9:30	5,3
29/09/2017 21:20	6,1	30/09/2017 3:30	6,4	30/09/2017 9:40	5,3
29/09/2017 21:30	5,9	30/09/2017 3:40	6,1	30/09/2017 9:50	5,2
29/09/2017 21:40	5,5	30/09/2017 3:50	6,1	30/09/2017 10:00	4,7
29/09/2017 21:50	5,4	30/09/2017 4:00	6,2	30/09/2017 10:10	3,8
29/09/2017 22:00	5,4	30/09/2017 4:10	3,8	30/09/2017 10:20	3,9
29/09/2017 22:10	5,6	30/09/2017 4:20	1,7	30/09/2017 10:30	4,8
29/09/2017 22:20	5,9	30/09/2017 4:30	1,2	30/09/2017 10:40	5
29/09/2017 22:30	6	30/09/2017 4:40	1,7	30/09/2017 10:50	5,4
29/09/2017 22:40	5,3	30/09/2017 4:50	1,3	30/09/2017 11:00	5,4
29/09/2017 22:50	4,1	30/09/2017 5:00	0,8	30/09/2017 11:10	5,3
29/09/2017 23:00	3,5	30/09/2017 5:10	1,1	30/09/2017 11:20	5
29/09/2017 23:10	4	30/09/2017 5:20	1,1	30/09/2017 11:30	4,4
29/09/2017 23:20	3,7	30/09/2017 5:30	1,7	30/09/2017 11:40	4,5
29/09/2017 23:30	4,6	30/09/2017 5:40	2,8	30/09/2017 11:50	4,5
29/09/2017 23:40	3	30/09/2017 5:50	2,2	30/09/2017 12:00	4,4
29/09/2017 23:50	2,9	30/09/2017 6:00	2,3	30/09/2017 12:10	4,7
30/09/2017 0:00	3	30/09/2017 6:10	3,1	30/09/2017 12:20	6,9
30/09/2017 0:10	3,9	30/09/2017 6:20	2,4	30/09/2017 12:30	7
30/09/2017 0:20	4,6	30/09/2017 6:30	1,9	30/09/2017 12:40	6,8
30/09/2017 0:30	4,2	30/09/2017 6:40	2,3	30/09/2017 12:50	6,9
30/09/2017 0:40	5,1	30/09/2017 6:50	1,9	30/09/2017 13:00	6,8
30/09/2017 0:50	4,7	30/09/2017 7:00	1,3	30/09/2017 13:10	6,4

Fecha	Velocidad	Fecha	Velocidad	Fecha	Velocidad
30/09/2017 13:20	7,5	30/09/2017 16:40	2,9	30/09/2017 20:00	1,2
30/09/2017 13:30	6,8	30/09/2017 16:50	2,7	30/09/2017 20:10	1,4
30/09/2017 13:40	7,1	30/09/2017 17:00	2,8	30/09/2017 20:20	1,3
30/09/2017 13:50	6,1	30/09/2017 17:10	2,4	30/09/2017 20:30	1,5
30/09/2017 14:00	3,9	30/09/2017 17:20	2,4	30/09/2017 20:40	1,6
30/09/2017 14:10	4,8	30/09/2017 17:30	1,9	30/09/2017 20:50	1,8
30/09/2017 14:20	4,5	30/09/2017 17:40	1,7	30/09/2017 21:00	1,6
30/09/2017 14:30	4,9	30/09/2017 17:50	1,1	30/09/2017 21:10	1,8
30/09/2017 14:40	3,8	30/09/2017 18:00	1	30/09/2017 21:20	2
30/09/2017 14:50	3,5	30/09/2017 18:10	1,3	30/09/2017 21:30	1,4
30/09/2017 15:00	3,8	30/09/2017 18:20	0,9	30/09/2017 21:40	0,8
30/09/2017 15:10	3,2	30/09/2017 18:30	1,6	30/09/2017 21:50	0,5
30/09/2017 15:20	3,1	30/09/2017 18:40	1,5	30/09/2017 22:00	1,2
30/09/2017 15:30	3,5	30/09/2017 18:50	1,5	30/09/2017 22:10	1
30/09/2017 15:40	3,5	30/09/2017 19:00	1,4	30/09/2017 22:20	1,1
30/09/2017 15:50	3,9	30/09/2017 19:10	1	30/09/2017 22:30	1,2
30/09/2017 16:00	3,5	30/09/2017 19:20	1,2	30/09/2017 22:40	1,1
30/09/2017 16:10	3,8	30/09/2017 19:30	1,7	30/09/2017 22:50	0,7
30/09/2017 16:20	2,7	30/09/2017 19:40	1,8	30/09/2017 23:00	1,3
30/09/2017 16:30	3,2	30/09/2017 19:50	1,7		

Fecha	Velocidad	Fecha	Velocidad	Fecha	Velocidad
1/10/2017 0:00	1,7	1/10/2017 6:10	0,7	1/10/2017 12:20	4,3
1/10/2017 0:10	1,4	1/10/2017 6:20	0,8	1/10/2017 12:30	5,2
1/10/2017 0:20	1,6	1/10/2017 6:30	1	1/10/2017 12:40	4,2
1/10/2017 0:30	1,2	1/10/2017 6:40	0,7	1/10/2017 12:50	5,3
1/10/2017 0:40	1,1	1/10/2017 6:50	1,3	1/10/2017 13:00	6,5
1/10/2017 0:50	0,6	1/10/2017 7:00	1,7	1/10/2017 13:10	7,5
1/10/2017 1:00	0,8	1/10/2017 7:10	1,2	1/10/2017 13:20	6,7
1/10/2017 1:10	0,5	1/10/2017 7:20	0,7	1/10/2017 13:30	7,1
1/10/2017 1:20	1,4	1/10/2017 7:30	1	1/10/2017 13:40	7,7
1/10/2017 1:30	1,3	1/10/2017 7:40	1,1	1/10/2017 13:50	6,6
1/10/2017 1:40	0,9	1/10/2017 7:50	1,5	1/10/2017 14:00	7,5
1/10/2017 1:50	0,8	1/10/2017 8:00	1,4	1/10/2017 14:10	6,5
1/10/2017 2:00	0,6	1/10/2017 8:10	1,6	1/10/2017 14:20	6,9
1/10/2017 2:10	0,4	1/10/2017 8:20	1,5	1/10/2017 14:30	6,3
1/10/2017 2:20	0,5	1/10/2017 8:30	1,1	1/10/2017 14:40	6,6
1/10/2017 2:30	0,9	1/10/2017 8:40	0,9	1/10/2017 14:50	5,6
1/10/2017 2:40	0,5	1/10/2017 8:50	1,4	1/10/2017 15:00	5,1
1/10/2017 2:50	0,4	1/10/2017 9:00	1,2	1/10/2017 15:10	5,4
1/10/2017 3:00	0,7	1/10/2017 9:10	1,3	1/10/2017 15:20	4,9
1/10/2017 3:10	0,6	1/10/2017 9:20	1,9	1/10/2017 15:30	4,8
1/10/2017 3:20	0,3	1/10/2017 9:30	2	1/10/2017 15:40	5,7
1/10/2017 3:30	1,3	1/10/2017 9:40	1,9	1/10/2017 15:50	5,2
1/10/2017 3:40	1	1/10/2017 9:50	1,9	1/10/2017 16:00	4,9
1/10/2017 3:50	0,9	1/10/2017 10:00	1,9	1/10/2017 16:10	4,9
1/10/2017 4:00	0,9	1/10/2017 10:10	1,3	1/10/2017 16:20	5,6
1/10/2017 4:10	1,4	1/10/2017 10:20	1,2	1/10/2017 16:30	5,3
1/10/2017 4:20	1,1	1/10/2017 10:30	1,4	1/10/2017 16:40	4,8
1/10/2017 4:30	0,8	1/10/2017 10:40	1,4	1/10/2017 16:50	4,9
1/10/2017 4:40	1,6	1/10/2017 10:50	1,7	1/10/2017 17:00	4,8
1/10/2017 4:50	1,2	1/10/2017 11:00	1,5	1/10/2017 17:10	4,1
1/10/2017 5:00	1,5	1/10/2017 11:10	2,2	1/10/2017 17:20	4,2
1/10/2017 5:10	0,6	1/10/2017 11:20	2,1	1/10/2017 17:30	4
1/10/2017 5:20	0,8	1/10/2017 11:30	2,3	1/10/2017 17:40	3,2
1/10/2017 5:30	1,7	1/10/2017 11:40	4	1/10/2017 17:50	2,3
1/10/2017 5:40	1,2	1/10/2017 11:50	3,2	1/10/2017 18:00	2,5
1/10/2017 5:50	1,2	1/10/2017 12:00	4,5	1/10/2017 18:10	3,6
1/10/2017 6:00	1,4	1/10/2017 12:10	4,8	1/10/2017 18:20	5,2

Fecha	Velocidad	Fecha	Velocidad	Fecha	Velocidad
1/10/2017 18:30	3,2	2/10/2017 0:40	3,2	2/10/2017 6:50	2,5
1/10/2017 18:40	3,5	2/10/2017 0:50	2,8	2/10/2017 7:00	2,5
1/10/2017 18:50	4,7	2/10/2017 1:00	2,5	2/10/2017 7:10	2,3
1/10/2017 19:00	5,5	2/10/2017 1:10	2	2/10/2017 7:20	2
1/10/2017 19:10	3,7	2/10/2017 1:20	2,5	2/10/2017 7:30	1,4
1/10/2017 19:20	3,2	2/10/2017 1:30	2,5	2/10/2017 7:40	1,1
1/10/2017 19:30	2,7	2/10/2017 1:40	2,5	2/10/2017 7:50	1,9
1/10/2017 19:40	1,7	2/10/2017 1:50	2,1	2/10/2017 8:00	1,8
1/10/2017 19:50	3	2/10/2017 2:00	1,6	2/10/2017 8:10	2,2
1/10/2017 20:00	3,5	2/10/2017 2:10	0,7	2/10/2017 8:20	2,5
1/10/2017 20:10	3,5	2/10/2017 2:20	0,6	2/10/2017 8:30	1,6
1/10/2017 20:20	4,1	2/10/2017 2:30	0,4	2/10/2017 8:40	1,7
1/10/2017 20:30	4,3	2/10/2017 2:40	0,9	2/10/2017 8:50	1,6
1/10/2017 20:40	3,8	2/10/2017 2:50	1,9	2/10/2017 9:00	1,9
1/10/2017 20:50	3,2	2/10/2017 3:00	2,2	2/10/2017 9:10	2,4
1/10/2017 21:00	3,2	2/10/2017 3:10	1,8	2/10/2017 9:20	3,1
1/10/2017 21:10	2,9	2/10/2017 3:20	2,2	2/10/2017 9:30	3,2
1/10/2017 21:20	2,4	2/10/2017 3:30	1,7	2/10/2017 9:40	2,5
1/10/2017 21:30	3,2	2/10/2017 3:40	1,3	2/10/2017 9:50	3,2
1/10/2017 21:40	3,5	2/10/2017 3:50	0,8	2/10/2017 10:00	3,4
1/10/2017 21:50	3,3	2/10/2017 4:00	2,2	2/10/2017 10:10	2,8
1/10/2017 22:00	2,9	2/10/2017 4:10	2,7	2/10/2017 10:20	2,6
1/10/2017 22:10	3	2/10/2017 4:20	2,4	2/10/2017 10:30	2,6
1/10/2017 22:20	2,9	2/10/2017 4:30	2,9	2/10/2017 10:40	1,1
1/10/2017 22:30	2,3	2/10/2017 4:40	1,8	2/10/2017 10:50	1,9
1/10/2017 22:40	2,4	2/10/2017 4:50	1,4	2/10/2017 11:00	2,2
1/10/2017 22:50	3,2	2/10/2017 5:00	1,6	2/10/2017 11:10	1,6
1/10/2017 23:00	3,1	2/10/2017 5:10	2	2/10/2017 11:20	2,4
1/10/2017 23:10	2,6	2/10/2017 5:20	1,6	2/10/2017 11:30	1
1/10/2017 23:20	1,6	2/10/2017 5:30	2,1	2/10/2017 11:40	1,5
1/10/2017 23:30	4,8	2/10/2017 5:40	2,2	2/10/2017 11:50	2,1
1/10/2017 23:40	2,4	2/10/2017 5:50	1,6	2/10/2017 12:00	1,4
1/10/2017 23:50	2	2/10/2017 6:00	1,2	2/10/2017 12:10	1,7
2/10/2017 0:00	2,3	2/10/2017 6:10	0,7	2/10/2017 12:20	1,8
2/10/2017 0:10	2	2/10/2017 6:20	0,5	2/10/2017 12:30	0,9
2/10/2017 0:20	2,1	2/10/2017 6:30	1,9	2/10/2017 12:40	1,6
2/10/2017 0:30	2,3	2/10/2017 6:40	3	2/10/2017 12:50	1,6

Fecha	Velocidad	Fecha	Velocidad	Fecha	Velocidad
2/10/2017 13:00	2,6	2/10/2017 19:10	1,5	3/10/2017 1:20	4,1
2/10/2017 13:10	2,5	2/10/2017 19:20	1,3	3/10/2017 1:30	5,4
2/10/2017 13:20	1,6	2/10/2017 19:30	0,9	3/10/2017 1:40	4,6
2/10/2017 13:30	1,9	2/10/2017 19:40	2,1	3/10/2017 1:50	4,2
2/10/2017 13:40	4	2/10/2017 19:50	2,4	3/10/2017 2:00	2,9
2/10/2017 13:50	3,8	2/10/2017 20:00	3,1	3/10/2017 2:10	3,7
2/10/2017 14:00	2,4	2/10/2017 20:10	3,4	3/10/2017 2:20	3,1
2/10/2017 14:10	2,9	2/10/2017 20:20	3,1	3/10/2017 2:30	2,3
2/10/2017 14:20	5	2/10/2017 20:30	4	3/10/2017 2:40	1,4
2/10/2017 14:30	4,8	2/10/2017 20:40	4,8	3/10/2017 2:50	0,7
2/10/2017 14:40	4,8	2/10/2017 20:50	4,4	3/10/2017 3:00	0,5
2/10/2017 14:50	5,3	2/10/2017 21:00	2,8	3/10/2017 3:10	0,5
2/10/2017 15:00	5,2	2/10/2017 21:10	2,6	3/10/2017 3:20	1,9
2/10/2017 15:10	4,7	2/10/2017 21:20	2,1	3/10/2017 3:30	5
2/10/2017 15:20	5,4	2/10/2017 21:30	2,1	3/10/2017 3:40	5,3
2/10/2017 15:30	5,7	2/10/2017 21:40	1	3/10/2017 3:50	5,3
2/10/2017 15:40	5,7	2/10/2017 21:50	1,8	3/10/2017 4:00	5,6
2/10/2017 15:50	4,7	2/10/2017 22:00	1,8	3/10/2017 4:10	4,9
2/10/2017 16:00	5,6	2/10/2017 22:10	2,1	3/10/2017 4:20	4,7
2/10/2017 16:10	5,2	2/10/2017 22:20	2,3	3/10/2017 4:30	3,9
2/10/2017 16:20	5,3	2/10/2017 22:30	2,7	3/10/2017 4:40	3,3
2/10/2017 16:30	5,3	2/10/2017 22:40	2	3/10/2017 4:50	2,7
2/10/2017 16:40	4,7	2/10/2017 22:50	2,7	3/10/2017 5:00	2,9
2/10/2017 16:50	4,6	2/10/2017 23:00	2,6	3/10/2017 5:10	3,5
2/10/2017 17:00	3,8	2/10/2017 23:10	2,8	3/10/2017 5:20	4,2
2/10/2017 17:10	4,2	2/10/2017 23:20	1,9	3/10/2017 5:30	3
2/10/2017 17:20	3,2	2/10/2017 23:30	1,3	3/10/2017 5:40	3,1
2/10/2017 17:30	3,5	2/10/2017 23:40	0,6	3/10/2017 5:50	3,3
2/10/2017 17:40	3,5	2/10/2017 23:50	0,7	3/10/2017 6:00	3,1
2/10/2017 17:50	3,4	3/10/2017 0:00	1,2	3/10/2017 6:10	2,4
2/10/2017 18:00	3,3	3/10/2017 0:10	0,9	3/10/2017 6:20	1,6
2/10/2017 18:10	4,1	3/10/2017 0:20	1,2	3/10/2017 6:30	1,6
2/10/2017 18:20	3,2	3/10/2017 0:30	1,1	3/10/2017 6:40	1,2
2/10/2017 18:30	2,9	3/10/2017 0:40	1,9	3/10/2017 6:50	1,3
2/10/2017 18:40	2,5	3/10/2017 0:50	1,6	3/10/2017 7:00	1,8
2/10/2017 18:50	1,8	3/10/2017 1:00	2,3	3/10/2017 7:10	1,9
2/10/2017 19:00	1,3	3/10/2017 1:10	2,5	3/10/2017 7:20	2,1

Fecha	Velocidad	Fecha	Velocidad	Fecha	Velocidad
3/10/2017 7:30	1,8	3/10/2017 13:40	6,4	3/10/2017 19:50	1,8
3/10/2017 7:40	2	3/10/2017 13:50	5,5	3/10/2017 20:00	1,8
3/10/2017 7:50	1,2	3/10/2017 14:00	5,9	3/10/2017 20:10	1,7
3/10/2017 8:00	1,4	3/10/2017 14:10	5,7	3/10/2017 20:20	2,6
3/10/2017 8:10	1,1	3/10/2017 14:20	5,5	3/10/2017 20:30	2,2
3/10/2017 8:20	1,1	3/10/2017 14:30	6,1	3/10/2017 20:40	2,5
3/10/2017 8:30	0,9	3/10/2017 14:40	6,5	3/10/2017 20:50	2,2
3/10/2017 8:40	1	3/10/2017 14:50	7,3	3/10/2017 21:00	1,6
3/10/2017 8:50	1,1	3/10/2017 15:00	6,5	3/10/2017 21:10	1,3
3/10/2017 9:00	1,7	3/10/2017 15:10	6,1	3/10/2017 21:20	0,8
3/10/2017 9:10	1,5	3/10/2017 15:20	6,1	3/10/2017 21:30	1,1
3/10/2017 9:20	1	3/10/2017 15:30	7,3	3/10/2017 21:40	0,9
3/10/2017 9:30	1,6	3/10/2017 15:40	7,7	3/10/2017 21:50	0,6
3/10/2017 9:40	1,2	3/10/2017 15:50	6,6	3/10/2017 22:00	0,7
3/10/2017 9:50	1,4	3/10/2017 16:00	6,9	3/10/2017 22:10	0,9
3/10/2017 10:00	1,1	3/10/2017 16:10	7,6	3/10/2017 22:20	0,8
3/10/2017 10:10	1,6	3/10/2017 16:20	6,1	3/10/2017 22:30	0,9
3/10/2017 10:20	2,1	3/10/2017 16:30	4,9	3/10/2017 22:40	0,5
3/10/2017 10:30	2	3/10/2017 16:40	5,9	3/10/2017 22:50	0,5
3/10/2017 10:40	1,7	3/10/2017 16:50	5,5	3/10/2017 23:00	0,8
3/10/2017 10:50	1,6	3/10/2017 17:00	4	3/10/2017 23:10	1,1
3/10/2017 11:00	1,6	3/10/2017 17:10	4,5	3/10/2017 23:20	1,1
3/10/2017 11:10	2,1	3/10/2017 17:20	3,5	3/10/2017 23:30	1
3/10/2017 11:20	2,1	3/10/2017 17:30	3,9	3/10/2017 23:40	1,1
3/10/2017 11:30	1,9	3/10/2017 17:40	3,9	3/10/2017 23:50	0,7
3/10/2017 11:40	1,8	3/10/2017 17:50	3,1	4/10/2017 0:00	0,5
3/10/2017 11:50	2,4	3/10/2017 18:00	2,9	4/10/2017 0:10	0,6
3/10/2017 12:00	2,7	3/10/2017 18:10	3,5	4/10/2017 0:20	0,9
3/10/2017 12:10	1,2	3/10/2017 18:20	2,9	4/10/2017 0:30	1,3
3/10/2017 12:20	2,2	3/10/2017 18:30	2,8	4/10/2017 0:40	0,8
3/10/2017 12:30	5,2	3/10/2017 18:40	2,9	4/10/2017 0:50	0,9
3/10/2017 12:40	5,3	3/10/2017 18:50	2,7	4/10/2017 1:00	0,9
3/10/2017 12:50	5,8	3/10/2017 19:00	2,7	4/10/2017 1:10	0,7
3/10/2017 13:00	4,6	3/10/2017 19:10	2,4	4/10/2017 1:20	0,4
3/10/2017 13:10	5,4	3/10/2017 19:20	2,2	4/10/2017 1:30	1,4
3/10/2017 13:20	5	3/10/2017 19:30	1,8	4/10/2017 1:40	2,8
3/10/2017 13:30	5,2	3/10/2017 19:40	1,9	4/10/2017 1:50	4,5

Fecha	Velocidad	Fecha	Velocidad	Fecha	Velocidad
4/10/2017 2:00	3,4	4/10/2017 8:10	6,7	4/10/2017 14:20	9
4/10/2017 2:10	2,3	4/10/2017 8:20	7,8	4/10/2017 14:30	7,9
4/10/2017 2:20	1,6	4/10/2017 8:30	8,5	4/10/2017 14:40	8,2
4/10/2017 2:30	2,2	4/10/2017 8:40	8,7	4/10/2017 14:50	8,2
4/10/2017 2:40	2	4/10/2017 8:50	8,1	4/10/2017 15:00	9,1
4/10/2017 2:50	1,7	4/10/2017 9:00	8,9	4/10/2017 15:10	8,5
4/10/2017 3:00	2,5	4/10/2017 9:10	9,7	4/10/2017 15:20	7,9
4/10/2017 3:10	2,4	4/10/2017 9:20	10	4/10/2017 15:30	7,2
4/10/2017 3:20	2,6	4/10/2017 9:30	9,4	4/10/2017 15:40	7,3
4/10/2017 3:30	2,9	4/10/2017 9:40	10,5	4/10/2017 15:50	7
4/10/2017 3:40	4	4/10/2017 9:50	10,6	4/10/2017 16:00	7,8
4/10/2017 3:50	3,9	4/10/2017 10:00	10,6	4/10/2017 16:10	7,9
4/10/2017 4:00	3,9	4/10/2017 10:10	9,3	4/10/2017 16:20	8,4
4/10/2017 4:10	4,2	4/10/2017 10:20	9,1	4/10/2017 16:30	8,1
4/10/2017 4:20	4,6	4/10/2017 10:30	8	4/10/2017 16:40	7,7
4/10/2017 4:30	4,1	4/10/2017 10:40	8,5	4/10/2017 16:50	8,1
4/10/2017 4:40	3,7	4/10/2017 10:50	8,7	4/10/2017 17:00	8
4/10/2017 4:50	5	4/10/2017 11:00	10,7	4/10/2017 17:10	7,5
4/10/2017 5:00	5,5	4/10/2017 11:10	9,2	4/10/2017 17:20	8,1
4/10/2017 5:10	4,2	4/10/2017 11:20	8,6	4/10/2017 17:30	7,3
4/10/2017 5:20	2,9	4/10/2017 11:30	7,9	4/10/2017 17:40	7,6
4/10/2017 5:30	3,4	4/10/2017 11:40	8,9	4/10/2017 17:50	6,2
4/10/2017 5:40	3,6	4/10/2017 11:50	8,9	4/10/2017 18:00	2,9
4/10/2017 5:50	3,4	4/10/2017 12:00	9,1	4/10/2017 18:10	2,1
4/10/2017 6:00	2,7	4/10/2017 12:10	11,3	4/10/2017 18:20	2,6
4/10/2017 6:10	2,9	4/10/2017 12:20	11,4	4/10/2017 18:30	3,3
4/10/2017 6:20	3,7	4/10/2017 12:30	11,2	4/10/2017 18:40	2,9
4/10/2017 6:30	5	4/10/2017 12:40	11,1	4/10/2017 18:50	2
4/10/2017 6:40	5,3	4/10/2017 12:50	11,5	4/10/2017 19:00	2
4/10/2017 6:50	6,1	4/10/2017 13:00	11,2	4/10/2017 19:10	1,8
4/10/2017 7:00	6,7	4/10/2017 13:10	11,2	4/10/2017 19:20	0,9
4/10/2017 7:10	6,3	4/10/2017 13:20	11,1	4/10/2017 19:30	1,1
4/10/2017 7:20	5,6	4/10/2017 13:30	11	4/10/2017 19:40	1,6
4/10/2017 7:30	6,4	4/10/2017 13:40	11,5	4/10/2017 19:50	1
4/10/2017 7:40	5,5	4/10/2017 13:50	11	4/10/2017 20:00	1,1
4/10/2017 7:50	5,9	4/10/2017 14:00	10	4/10/2017 20:10	1,6
4/10/2017 8:00	6,2	4/10/2017 14:10	8,2	4/10/2017 20:20	2,3

Fecha	Velocidad	Fecha	Velocidad	Fecha	Velocidad
4/10/2017 20:30	1,8	5/10/2017 2:40	7,6	5/10/2017 8:50	6,4
4/10/2017 20:40	1,7	5/10/2017 2:50	7,2	5/10/2017 9:00	7,3
4/10/2017 20:50	1,5	5/10/2017 3:00	7,4	5/10/2017 9:10	6
4/10/2017 21:00	1,5	5/10/2017 3:10	6,3	5/10/2017 9:20	6
4/10/2017 21:10	1,1	5/10/2017 3:20	5,7	5/10/2017 9:30	6,9
4/10/2017 21:20	0,8	5/10/2017 3:30	5,4	5/10/2017 9:40	6,5
4/10/2017 21:30	2,1	5/10/2017 3:40	6,8	5/10/2017 9:50	5,4
4/10/2017 21:40	3,9	5/10/2017 3:50	7,1	5/10/2017 10:00	5,8
4/10/2017 21:50	4,3	5/10/2017 4:00	8,7	5/10/2017 10:10	5,9
4/10/2017 22:00	5,2	5/10/2017 4:10	8,8	5/10/2017 10:20	5,9
4/10/2017 22:10	5,1	5/10/2017 4:20	9,2	5/10/2017 10:30	3,7
4/10/2017 22:20	4,6	5/10/2017 4:30	9,6	5/10/2017 10:40	3,9
4/10/2017 22:30	2,6	5/10/2017 4:40	9,9	5/10/2017 10:50	3,4
4/10/2017 22:40	3,4	5/10/2017 4:50	9	5/10/2017 11:00	2,4
4/10/2017 22:50	2,1	5/10/2017 5:00	8,1	5/10/2017 11:10	2,4
4/10/2017 23:00	2	5/10/2017 5:10	8,4	5/10/2017 11:20	2,4
4/10/2017 23:10	2,8	5/10/2017 5:20	8,3	5/10/2017 11:30	1,7
4/10/2017 23:20	3,2	5/10/2017 5:30	9,4	5/10/2017 11:40	1,6
4/10/2017 23:30	6,8	5/10/2017 5:40	7,7	5/10/2017 11:50	1,7
4/10/2017 23:40	6,9	5/10/2017 5:50	6,3	5/10/2017 12:00	1,7
4/10/2017 23:50	7,6	5/10/2017 6:00	5,4	5/10/2017 12:10	1,4
5/10/2017 0:00	8,7	5/10/2017 6:10	5,7	5/10/2017 12:20	1,4
5/10/2017 0:10	8,6	5/10/2017 6:20	6	5/10/2017 12:30	1,2
5/10/2017 0:20	9,5	5/10/2017 6:30	7,1	5/10/2017 12:40	1,2
5/10/2017 0:30	9,8	5/10/2017 6:40	8,5	5/10/2017 12:50	0,7
5/10/2017 0:40	9,2	5/10/2017 6:50	6,1	5/10/2017 13:00	1,2
5/10/2017 0:50	8,6	5/10/2017 7:00	7,8	5/10/2017 13:10	2,1
5/10/2017 1:00	9	5/10/2017 7:10	7,9	5/10/2017 13:20	1
5/10/2017 1:10	8,3	5/10/2017 7:20	8,2	5/10/2017 13:30	1,3
5/10/2017 1:20	8,7	5/10/2017 7:30	6,9	5/10/2017 13:40	3
5/10/2017 1:30	8,3	5/10/2017 7:40	8,3	5/10/2017 13:50	4,7
5/10/2017 1:40	9,7	5/10/2017 7:50	8,6	5/10/2017 14:00	4,1
5/10/2017 1:50	8,9	5/10/2017 8:00	9,4	5/10/2017 14:10	4,3
5/10/2017 2:00	7,5	5/10/2017 8:10	8,2	5/10/2017 14:20	4,7
5/10/2017 2:10	9,2	5/10/2017 8:20	6,7	5/10/2017 14:30	4,3
5/10/2017 2:20	7,9	5/10/2017 8:30	8,5	5/10/2017 14:40	4
5/10/2017 2:30	7,6	5/10/2017 8:40	7,5	5/10/2017 14:50	4

Fecha	Velocidad	Fecha	Velocidad	Fecha	Velocidad
5/10/2017 15:00	3,8	5/10/2017 21:10	2	6/10/2017 3:20	2,4
5/10/2017 15:10	4,4	5/10/2017 21:20	2	6/10/2017 3:30	2,2
5/10/2017 15:20	3,9	5/10/2017 21:30	2,2	6/10/2017 3:40	1,9
5/10/2017 15:30	4,2	5/10/2017 21:40	1,8	6/10/2017 3:50	1,6
5/10/2017 15:40	3,3	5/10/2017 21:50	1,4	6/10/2017 4:00	1,2
5/10/2017 15:50	3,1	5/10/2017 22:00	1,1	6/10/2017 4:10	1,7
5/10/2017 16:00	3,6	5/10/2017 22:10	0,5	6/10/2017 4:20	1,9
5/10/2017 16:10	3,4	5/10/2017 22:20	0,4	6/10/2017 4:30	1,6
5/10/2017 16:20	3,7	5/10/2017 22:30	0,9	6/10/2017 4:40	1,6
5/10/2017 16:30	3,9	5/10/2017 22:40	0,8	6/10/2017 4:50	1,5
5/10/2017 16:40	3,8	5/10/2017 22:50	0,7	6/10/2017 5:00	1,7
5/10/2017 16:50	3,6	5/10/2017 23:00	0,9	6/10/2017 5:10	1,4
5/10/2017 17:00	3,6	5/10/2017 23:10	1,1	6/10/2017 5:20	0,6
5/10/2017 17:10	3,5	5/10/2017 23:20	1,7	6/10/2017 5:30	1
5/10/2017 17:20	3,2	5/10/2017 23:30	1,6	6/10/2017 5:40	0,7
5/10/2017 17:30	3,2	5/10/2017 23:40	1,3	6/10/2017 5:50	1,3
5/10/2017 17:40	3,4	5/10/2017 23:50	1,5	6/10/2017 6:00	1,6
5/10/2017 17:50	2,9	6/10/2017 0:00	1,2	6/10/2017 6:10	1,3
5/10/2017 18:00	2,7	6/10/2017 0:10	0,9	6/10/2017 6:20	1,2
5/10/2017 18:10	2,8	6/10/2017 0:20	1	6/10/2017 6:30	1,6
5/10/2017 18:20	2,7	6/10/2017 0:30	1,6	6/10/2017 6:40	1,7
5/10/2017 18:30	1,4	6/10/2017 0:40	1,4	6/10/2017 6:50	1,4
5/10/2017 18:40	1	6/10/2017 0:50	1,4	6/10/2017 7:00	1,8
5/10/2017 18:50	1,5	6/10/2017 1:00	1,6	6/10/2017 7:10	1,8
5/10/2017 19:00	2,1	6/10/2017 1:10	0,8	6/10/2017 7:20	1,2
5/10/2017 19:10	1,6	6/10/2017 1:20	1,1	6/10/2017 7:30	0,9
5/10/2017 19:20	1	6/10/2017 1:30	0,8	6/10/2017 7:40	0,9
5/10/2017 19:30	1,4	6/10/2017 1:40	0,4	6/10/2017 7:50	1,2
5/10/2017 19:40	1	6/10/2017 1:50	1,8	6/10/2017 8:00	0,9
5/10/2017 19:50	1,7	6/10/2017 2:00	1,7	6/10/2017 8:10	1
5/10/2017 20:00	2,3	6/10/2017 2:10	2,3	6/10/2017 8:20	1,1
5/10/2017 20:10	2	6/10/2017 2:20	1,3	6/10/2017 8:30	1,2
5/10/2017 20:20	2,7	6/10/2017 2:30	0,9	6/10/2017 8:40	1,7
5/10/2017 20:30	1,5	6/10/2017 2:40	1,3	6/10/2017 8:50	1,9
5/10/2017 20:40	0,6	6/10/2017 2:50	2,2	6/10/2017 9:00	2,2
5/10/2017 20:50	0,9	6/10/2017 3:00	3,2	6/10/2017 9:10	3
5/10/2017 21:00	2,2	6/10/2017 3:10	3,5	6/10/2017 9:20	3

Fecha	Velocidad	Fecha	Velocidad	Fecha	Velocidad
6/10/2017 9:30	2,4	6/10/2017 15:40	3,2	6/10/2017 21:50	0,8
6/10/2017 9:40	1,9	6/10/2017 15:50	2,9	6/10/2017 22:00	0,8
6/10/2017 9:50	1,7	6/10/2017 16:00	2,7	6/10/2017 22:10	0,4
6/10/2017 10:00	3,2	6/10/2017 16:10	3	6/10/2017 22:20	0,8
6/10/2017 10:10	2,3	6/10/2017 16:20	3	6/10/2017 22:30	0,7
6/10/2017 10:20	3,1	6/10/2017 16:30	3,1	6/10/2017 22:40	1,4
6/10/2017 10:30	4	6/10/2017 16:40	3,6	6/10/2017 22:50	1,2
6/10/2017 10:40	4,2	6/10/2017 16:50	3,4	6/10/2017 23:00	0,8
6/10/2017 10:50	4,5	6/10/2017 17:00	3,7	6/10/2017 23:10	0,9
6/10/2017 11:00	4,3	6/10/2017 17:10	3,6	6/10/2017 23:20	1,5
6/10/2017 11:10	4,3	6/10/2017 17:20	4,1	6/10/2017 23:30	1,2
6/10/2017 11:20	4,5	6/10/2017 17:30	3,9	6/10/2017 23:40	1,4
6/10/2017 11:30	4,5	6/10/2017 17:40	3,2	6/10/2017 23:50	0,8
6/10/2017 11:40	4,7	6/10/2017 17:50	3,1	7/10/2017 0:00	0,7
6/10/2017 11:50	5,5	6/10/2017 18:00	3,3	7/10/2017 0:10	0,7
6/10/2017 12:00	5,6	6/10/2017 18:10	3,4	7/10/2017 0:20	0,9
6/10/2017 12:10	5,7	6/10/2017 18:20	2,8	7/10/2017 0:30	1,9
6/10/2017 12:20	4,7	6/10/2017 18:30	2,6	7/10/2017 0:40	2
6/10/2017 12:30	4,7	6/10/2017 18:40	2,6	7/10/2017 0:50	1,9
6/10/2017 12:40	4,6	6/10/2017 18:50	2,6	7/10/2017 1:00	2,3
6/10/2017 12:50	5,1	6/10/2017 19:00	2,7	7/10/2017 1:10	2,1
6/10/2017 13:00	4,4	6/10/2017 19:10	2,2	7/10/2017 1:20	1,5
6/10/2017 13:10	4,2	6/10/2017 19:20	1,6	7/10/2017 1:30	0,7
6/10/2017 13:20	4,5	6/10/2017 19:30	1,6	7/10/2017 1:40	0,5
6/10/2017 13:30	4,3	6/10/2017 19:40	1,8	7/10/2017 1:50	0,5
6/10/2017 13:40	4,1	6/10/2017 19:50	1,4	7/10/2017 2:00	0,8
6/10/2017 13:50	4,6	6/10/2017 20:00	1,6	7/10/2017 2:10	0,7
6/10/2017 14:00	4,2	6/10/2017 20:10	1,7	7/10/2017 2:20	0,6
6/10/2017 14:10	5,3	6/10/2017 20:20	0,9	7/10/2017 2:30	0,4
6/10/2017 14:20	4,9	6/10/2017 20:30	0,8	7/10/2017 2:40	0,9
6/10/2017 14:30	4,4	6/10/2017 20:40	0,6	7/10/2017 2:50	1,6
6/10/2017 14:40	5	6/10/2017 20:50	1,3	7/10/2017 3:00	1,8
6/10/2017 14:50	4,5	6/10/2017 21:00	1,2	7/10/2017 3:10	1,7
6/10/2017 15:00	4,5	6/10/2017 21:10	2	7/10/2017 3:20	1,6
6/10/2017 15:10	3,4	6/10/2017 21:20	1,4	7/10/2017 3:30	1,2
6/10/2017 15:20	3,7	6/10/2017 21:30	1,5	7/10/2017 3:40	1,7
6/10/2017 15:30	2,8	6/10/2017 21:40	1,1	7/10/2017 3:50	1,7

Fecha	Velocidad	Fecha	Velocidad	Fecha	Velocidad
7/10/2017 4:00	1,3	7/10/2017 10:10	2,2	7/10/2017 16:20	5,3
7/10/2017 4:10	1,2	7/10/2017 10:20	1,7	7/10/2017 16:30	4,7
7/10/2017 4:20	1,3	7/10/2017 10:30	3,7	7/10/2017 16:40	5,2
7/10/2017 4:30	1,3	7/10/2017 10:40	2,9	7/10/2017 16:50	5,4
7/10/2017 4:40	1,5	7/10/2017 10:50	2,9	7/10/2017 17:00	4,7
7/10/2017 4:50	1,7	7/10/2017 11:00	1,8	7/10/2017 17:10	4,4
7/10/2017 5:00	1,3	7/10/2017 11:10	3	7/10/2017 17:20	5
7/10/2017 5:10	1,1	7/10/2017 11:20	3	7/10/2017 17:30	5
7/10/2017 5:20	1,4	7/10/2017 11:30	3,9	7/10/2017 17:40	4,6
7/10/2017 5:30	1,5	7/10/2017 11:40	3,7	7/10/2017 17:50	3,8
7/10/2017 5:40	1,1	7/10/2017 11:50	4,3	7/10/2017 18:00	4,2
7/10/2017 5:50	0,9	7/10/2017 12:00	4,5	7/10/2017 18:10	3,6
7/10/2017 6:00	1,3	7/10/2017 12:10	4	7/10/2017 18:20	3,4
7/10/2017 6:10	1,2	7/10/2017 12:20	3,6	7/10/2017 18:30	3,2
7/10/2017 6:20	1,1	7/10/2017 12:30	5,1	7/10/2017 18:40	2,9
7/10/2017 6:30	1,2	7/10/2017 12:40	4,7	7/10/2017 18:50	2,5
7/10/2017 6:40	1	7/10/2017 12:50	4,3	7/10/2017 19:00	2,4
7/10/2017 6:50	1,1	7/10/2017 13:00	4,3	7/10/2017 19:10	2,3
7/10/2017 7:00	1,1	7/10/2017 13:10	4,8	7/10/2017 19:20	2
7/10/2017 7:10	2,2	7/10/2017 13:20	5,2	7/10/2017 19:30	1,1
7/10/2017 7:20	2,2	7/10/2017 13:30	5,9	7/10/2017 19:40	1,5
7/10/2017 7:30	2	7/10/2017 13:40	5,5	7/10/2017 19:50	1,4
7/10/2017 7:40	2,1	7/10/2017 13:50	5,9	7/10/2017 20:00	1,3
7/10/2017 7:50	1,8	7/10/2017 14:00	5,7	7/10/2017 20:10	2
7/10/2017 8:00	2	7/10/2017 14:10	5,6	7/10/2017 20:20	2,3
7/10/2017 8:10	2,4	7/10/2017 14:20	5,8	7/10/2017 20:30	1,6
7/10/2017 8:20	1,8	7/10/2017 14:30	6,4	7/10/2017 20:40	1,7
7/10/2017 8:30	1,3	7/10/2017 14:40	6,5	7/10/2017 20:50	1,9
7/10/2017 8:40	0,6	7/10/2017 14:50	5,9	7/10/2017 21:00	1,9
7/10/2017 8:50	0,7	7/10/2017 15:00	6,6	7/10/2017 21:10	1,4
7/10/2017 9:00	0,9	7/10/2017 15:10	6,7	7/10/2017 21:20	1,2
7/10/2017 9:10	1,3	7/10/2017 15:20	5,2	7/10/2017 21:30	0,9
7/10/2017 9:20	1,7	7/10/2017 15:30	5,3	7/10/2017 21:40	0,7
7/10/2017 9:30	1,1	7/10/2017 15:40	5,2	7/10/2017 21:50	1
7/10/2017 9:40	1,6	7/10/2017 15:50	5	7/10/2017 22:00	1
7/10/2017 9:50	1,5	7/10/2017 16:00	5,4	7/10/2017 22:10	1,3
7/10/2017 10:00	1,4	7/10/2017 16:10	5,7	7/10/2017 22:20	1,1

Fecha	Velocidad	Fecha	Velocidad	Fecha	Velocidad
7/10/2017 22:30	1,2	8/10/2017 4:40	1,2	8/10/2017 11:00	6,4
7/10/2017 22:40	1,2	8/10/2017 4:50	1,7	8/10/2017 11:10	5,8
7/10/2017 22:50	0,6	8/10/2017 5:00	1	8/10/2017 11:20	6,5
7/10/2017 23:00	0,5	8/10/2017 5:10	1,3	8/10/2017 11:30	5,4
7/10/2017 23:10	1,5	8/10/2017 5:20	1,5	8/10/2017 11:40	6,4
7/10/2017 23:20	1,1	8/10/2017 5:30	1,8	8/10/2017 11:50	5,8
7/10/2017 23:30	1,7	8/10/2017 5:40	1,5	8/10/2017 12:00	5,3
7/10/2017 23:40	1,1	8/10/2017 5:50	1,4	8/10/2017 12:10	3,9
7/10/2017 23:50	1,5	8/10/2017 6:00	1,3	8/10/2017 12:20	2,8
8/10/2017 0:00	0,7	8/10/2017 6:10	1	8/10/2017 12:30	2,9
8/10/2017 0:10	1,3	8/10/2017 6:20	1,2	8/10/2017 12:40	1,5
8/10/2017 0:20	1,7	8/10/2017 6:30	1,4	8/10/2017 12:50	3,5
8/10/2017 0:30	0,6	8/10/2017 6:40	1	8/10/2017 13:00	3,3
8/10/2017 0:40	0,4	8/10/2017 6:50	0,6	8/10/2017 13:10	3,6
8/10/2017 0:50	0,5	8/10/2017 7:00	0,5	8/10/2017 13:20	5
8/10/2017 1:00	0,4	8/10/2017 7:10	0,7	8/10/2017 13:30	4,3
8/10/2017 1:10	1	8/10/2017 7:20	0,5	8/10/2017 13:40	4,7
8/10/2017 1:20	1	8/10/2017 7:30	1,2	8/10/2017 13:50	5,5
8/10/2017 1:30	0,8	8/10/2017 7:40	1	8/10/2017 14:00	6,4
8/10/2017 1:40	0,7	8/10/2017 7:50	1,4	8/10/2017 14:10	5,2
8/10/2017 1:50	0,7	8/10/2017 8:10	1,2	8/10/2017 14:20	4,7
8/10/2017 2:00	0,7	8/10/2017 8:20	1,2	8/10/2017 14:30	3,7
8/10/2017 2:10	0,9	8/10/2017 8:30	1,5	8/10/2017 14:40	4,8
8/10/2017 2:20	0,6	8/10/2017 8:40	1,4	8/10/2017 14:50	5,1
8/10/2017 2:30	0,9	8/10/2017 8:50	1,6	8/10/2017 15:00	5
8/10/2017 2:40	2,2	8/10/2017 9:00	1,6	8/10/2017 15:10	6,2
8/10/2017 2:50	4,2	8/10/2017 9:10	2,8	8/10/2017 15:20	5
8/10/2017 3:00	3,3	8/10/2017 9:20	4,5	8/10/2017 15:30	4,7
8/10/2017 3:10	3,4	8/10/2017 9:30	7,4	8/10/2017 15:40	4,5
8/10/2017 3:20	4,2	8/10/2017 9:40	6,1	8/10/2017 15:50	4,7
8/10/2017 3:30	4,1	8/10/2017 9:50	7,3	8/10/2017 16:00	3,8
8/10/2017 3:40	3	8/10/2017 10:00	7,7	8/10/2017 16:10	3,6
8/10/2017 3:50	3	8/10/2017 10:10	6,5	8/10/2017 16:20	3,4
8/10/2017 4:00	2,4	8/10/2017 10:20	5,3	8/10/2017 16:30	3,1
8/10/2017 4:10	1,5	8/10/2017 10:30	6	8/10/2017 16:40	3,7
8/10/2017 4:20	1	8/10/2017 10:40	5,7	8/10/2017 16:50	3,7
8/10/2017 4:30	0,9	8/10/2017 10:50	6,7	8/10/2017 17:00	3,7

Fecha	Velocidad	Fecha	Velocidad	Fecha	Velocidad
8/10/2017 18:10	1,6	9/10/2017 0:20	3,5	9/10/2017 6:30	0,8
8/10/2017 18:20	1,2	9/10/2017 0:30	3	9/10/2017 6:40	1,2
8/10/2017 18:30	0,9	9/10/2017 0:40	3,3	9/10/2017 6:50	1,6
8/10/2017 18:40	1,4	9/10/2017 0:50	3,3	9/10/2017 7:00	1,9
8/10/2017 18:50	1,5	9/10/2017 1:00	3	9/10/2017 7:10	2,4
8/10/2017 19:00	1,7	9/10/2017 1:10	2,6	9/10/2017 7:20	2,1
8/10/2017 19:10	0,7	9/10/2017 1:20	3,1	9/10/2017 7:30	1,8
8/10/2017 19:20	0,7	9/10/2017 1:30	4	9/10/2017 7:40	1,5
8/10/2017 19:30	0,5	9/10/2017 1:40	3	9/10/2017 7:50	1,8
8/10/2017 19:40	1,9	9/10/2017 1:50	1,7	9/10/2017 8:00	1,5
8/10/2017 19:50	3	9/10/2017 2:00	1,8	9/10/2017 8:10	1,4
8/10/2017 20:00	2,9	9/10/2017 2:10	2	9/10/2017 8:20	1,4
8/10/2017 20:10	3,3	9/10/2017 2:20	1,9	9/10/2017 8:30	1,1
8/10/2017 20:20	3,4	9/10/2017 2:30	1,4	9/10/2017 8:40	0,8
8/10/2017 20:30	4,5	9/10/2017 2:40	0,7	9/10/2017 8:50	1
8/10/2017 20:40	3,7	9/10/2017 2:50	0,6	9/10/2017 9:00	1,2
8/10/2017 20:50	3,9	9/10/2017 3:00	1,9	9/10/2017 9:10	1,7
8/10/2017 21:00	4,9	9/10/2017 3:10	1,5	9/10/2017 9:20	1,5
8/10/2017 21:10	4,3	9/10/2017 3:20	1,7	9/10/2017 9:30	1,7
8/10/2017 21:20	4,2	9/10/2017 3:30	2,1	9/10/2017 9:40	1,1
8/10/2017 21:30	3,8	9/10/2017 3:40	2,3	9/10/2017 9:50	1,5
8/10/2017 21:40	4,2	9/10/2017 3:50	2,4	9/10/2017 10:00	1,8
8/10/2017 21:50	4,1	9/10/2017 4:00	1,8	9/10/2017 10:10	1,2
8/10/2017 22:00	3	9/10/2017 4:10	1,3	9/10/2017 10:20	2
8/10/2017 22:10	3,5	9/10/2017 4:20	0,8	9/10/2017 10:30	1,3
8/10/2017 22:20	2,6	9/10/2017 4:30	0,8	9/10/2017 10:40	2,7
8/10/2017 22:30	2,9	9/10/2017 4:40	0,8	9/10/2017 10:50	2,5
8/10/2017 22:40	3,3	9/10/2017 4:50	1,1	9/10/2017 11:00	2,1
8/10/2017 22:50	3,3	9/10/2017 5:00	0,5	9/10/2017 11:10	1,9
8/10/2017 23:00	4,2	9/10/2017 5:10	0,2	9/10/2017 11:20	1,7
8/10/2017 23:10	3,8	9/10/2017 5:20	0,9	9/10/2017 11:30	4
8/10/2017 23:20	3,9	9/10/2017 5:30	0,5	9/10/2017 11:40	2,5
8/10/2017 23:30	3,5	9/10/2017 5:40	0,7	9/10/2017 11:50	3,1
8/10/2017 23:40	4,1	9/10/2017 5:50	1,7	9/10/2017 12:00	2,7
8/10/2017 23:50	4	9/10/2017 6:00	1,5	9/10/2017 12:10	3,6
9/10/2017 0:00	3,9	9/10/2017 6:10	1,5	9/10/2017 12:20	3,9
9/10/2017 0:10	3,4	9/10/2017 6:20	0,8	9/10/2017 12:30	3,9

Fecha	Velocidad	Fecha	Velocidad	Fecha	Velocidad
9/10/2017 12:40	4,9	9/10/2017 18:50	1,8	10/10/2017 1:00	1,5
9/10/2017 12:50	5,3	9/10/2017 19:00	1,7	10/10/2017 1:10	1,6
9/10/2017 13:00	5,7	9/10/2017 19:10	1,6	10/10/2017 1:20	2,4
9/10/2017 13:10	6,3	9/10/2017 19:20	1,4	10/10/2017 1:30	1,8
9/10/2017 13:20	6,6	9/10/2017 19:30	1,5	10/10/2017 1:40	2,9
9/10/2017 13:30	6,5	9/10/2017 19:40	2,1	10/10/2017 1:50	2,7
9/10/2017 13:40	6,1	9/10/2017 19:50	1,7	10/10/2017 2:00	2,5
9/10/2017 13:50	6,9	9/10/2017 20:00	1,1	10/10/2017 2:10	2
9/10/2017 14:00	6,1	9/10/2017 20:10	1,4	10/10/2017 2:20	0,7
9/10/2017 14:10	6,6	9/10/2017 20:20	2,9	10/10/2017 2:30	0,7
9/10/2017 14:20	7	9/10/2017 20:30	3,1	10/10/2017 2:40	0,8
9/10/2017 14:30	5,9	9/10/2017 20:40	2,5	10/10/2017 2:50	1,1
9/10/2017 14:40	6,3	9/10/2017 20:50	1,2	10/10/2017 3:00	0,9
9/10/2017 14:50	5,8	9/10/2017 21:00	1,7	10/10/2017 3:10	1,4
9/10/2017 15:00	6,3	9/10/2017 21:10	1,7	10/10/2017 3:20	0,5
9/10/2017 15:10	6,2	9/10/2017 21:20	1,6	10/10/2017 3:30	0,6
9/10/2017 15:20	5,1	9/10/2017 21:30	2,8	10/10/2017 3:40	1
9/10/2017 15:30	4,8	9/10/2017 21:40	1,6	10/10/2017 3:50	0,9
9/10/2017 15:40	5,5	9/10/2017 21:50	1,4	10/10/2017 4:00	0,7
9/10/2017 15:50	5,8	9/10/2017 22:00	4,4	10/10/2017 4:10	1
9/10/2017 16:00	6,2	9/10/2017 22:10	4,2	10/10/2017 4:20	0,6
9/10/2017 16:10	6,3	9/10/2017 22:20	4,6	10/10/2017 4:30	0,6
9/10/2017 16:20	5,5	9/10/2017 22:30	3,2	10/10/2017 4:40	0,5
9/10/2017 16:30	6,4	9/10/2017 22:40	3,7	10/10/2017 4:50	1,3
9/10/2017 16:40	5,4	9/10/2017 22:50	4,3	10/10/2017 5:00	1,6
9/10/2017 16:50	5	9/10/2017 23:00	3,4	10/10/2017 5:10	2,5
9/10/2017 17:00	4,6	9/10/2017 23:10	2,5	10/10/2017 5:20	1,8
9/10/2017 17:10	5	9/10/2017 23:20	1,4	10/10/2017 5:30	1,5
9/10/2017 17:20	4,4	9/10/2017 23:30	0,8	10/10/2017 5:40	2
9/10/2017 17:30	4,5	9/10/2017 23:40	0,8	10/10/2017 5:50	1,6
9/10/2017 17:40	3,5	9/10/2017 23:50	1,2	10/10/2017 6:00	1,5
9/10/2017 17:50	3,3	10/10/2017 0:00	2	10/10/2017 6:10	1,4
9/10/2017 18:00	3,7	10/10/2017 0:10	2,6	10/10/2017 6:20	0,9
9/10/2017 18:10	2,8	10/10/2017 0:20	3,1	10/10/2017 6:30	0,6
9/10/2017 18:20	2,5	10/10/2017 0:30	3,5	10/10/2017 6:40	1,3
9/10/2017 18:30	2,1	10/10/2017 0:40	2,7	10/10/2017 6:50	1,8
9/10/2017 18:40	2	10/10/2017 0:50	2,6	10/10/2017 7:00	1,8

Fecha	Velocidad	Fecha	Velocidad	Fecha	Velocidad
10/10/2017 7:10	1,8	10/10/2017 13:30	5,3	10/10/2017 19:40	2,5
10/10/2017 7:20	0,7	10/10/2017 13:40	5,3	10/10/2017 19:50	2,2
10/10/2017 7:30	1,4	10/10/2017 13:50	5,4	10/10/2017 20:00	1,9
10/10/2017 7:40	1,4	10/10/2017 14:00	3,9	10/10/2017 20:10	1,4
10/10/2017 7:50	1,6	10/10/2017 14:10	3,1	10/10/2017 20:20	1,2
10/10/2017 8:00	0,9	10/10/2017 14:20	2,4	10/10/2017 20:30	0,6
10/10/2017 8:10	1	10/10/2017 14:30	3,5	10/10/2017 20:40	0,6
10/10/2017 8:20	1	10/10/2017 14:40	4,8	10/10/2017 20:50	1
10/10/2017 8:30	1,1	10/10/2017 14:50	3,2	10/10/2017 21:00	1
10/10/2017 8:50	0,9	10/10/2017 15:00	3,6	10/10/2017 21:10	1,8
10/10/2017 9:00	1,2	10/10/2017 15:10	3,8	10/10/2017 21:20	1,8
10/10/2017 9:10	2	10/10/2017 15:20	3,5	10/10/2017 21:30	1,5
10/10/2017 9:20	0,9	10/10/2017 15:30	3,2	10/10/2017 21:40	1,2
10/10/2017 9:30	1,8	10/10/2017 15:40	3,2	10/10/2017 21:50	1,7
10/10/2017 9:40	1,4	10/10/2017 15:50	2,9	10/10/2017 22:00	1,6
10/10/2017 9:50	1,6	10/10/2017 16:00	3,3	10/10/2017 22:10	1,8
10/10/2017 10:00	1,2	10/10/2017 16:10	3,4	10/10/2017 22:20	3
10/10/2017 10:10	2,2	10/10/2017 16:20	2,9	10/10/2017 22:30	4
10/10/2017 10:20	1,9	10/10/2017 16:30	3,1	10/10/2017 22:40	3,1
10/10/2017 10:30	1,4	10/10/2017 16:40	2,8	10/10/2017 22:50	2,9
10/10/2017 10:40	2,3	10/10/2017 16:50	2,3	10/10/2017 23:00	2,9
10/10/2017 10:50	1,7	10/10/2017 17:00	1,9	10/10/2017 23:10	2,9
10/10/2017 11:00	3,3	10/10/2017 17:10	2,1	10/10/2017 23:20	1,5
10/10/2017 11:10	5,3	10/10/2017 17:20	2,6	10/10/2017 23:30	1,7
10/10/2017 11:20	5,3	10/10/2017 17:30	2,8	10/10/2017 23:40	0,8
10/10/2017 11:30	5,9	10/10/2017 17:40	2	10/10/2017 23:50	2,1
10/10/2017 11:40	5,8	10/10/2017 17:50	2,2	11/10/2017 0:00	2,7
10/10/2017 11:50	6,2	10/10/2017 18:00	1,8	11/10/2017 0:10	2
10/10/2017 12:00	5,7	10/10/2017 18:10	1,5	11/10/2017 0:20	0,6
10/10/2017 12:10	5	10/10/2017 18:20	1,2	11/10/2017 0:30	0,7
10/10/2017 12:20	5,9	10/10/2017 18:30	0,5	11/10/2017 0:40	1
10/10/2017 12:30	5,2	10/10/2017 18:40	0,6	11/10/2017 0:50	1,6
10/10/2017 12:40	5,1	10/10/2017 18:50	0,7	11/10/2017 1:00	0,5
10/10/2017 12:50	5,9	10/10/2017 19:00	1,7	11/10/2017 1:10	0,7
10/10/2017 13:00	5,9	10/10/2017 19:10	2,6	11/10/2017 1:20	2,2
10/10/2017 13:10	6,2	10/10/2017 19:20	2,5	11/10/2017 1:30	4
10/10/2017 13:20	5,4	10/10/2017 19:30	3,4	11/10/2017 1:40	3,3

Fecha	Velocidad	Fecha	Velocidad	Fecha	Velocidad
11/10/2017 1:50	4	11/10/2017 8:00	11,1	11/10/2017 14:10	2
11/10/2017 2:00	2,2	11/10/2017 8:10	11,7	11/10/2017 14:20	3,2
11/10/2017 2:10	2,4	11/10/2017 8:20	12,5	11/10/2017 14:30	3,8
11/10/2017 2:20	1,7	11/10/2017 8:30	11,6	11/10/2017 14:40	4,2
11/10/2017 2:30	1,6	11/10/2017 8:40	11,3	11/10/2017 14:50	3,8
11/10/2017 2:40	1,6	11/10/2017 8:50	9,8	11/10/2017 15:00	3,8
11/10/2017 2:50	2,7	11/10/2017 9:00	9,2	11/10/2017 15:10	3,9
11/10/2017 3:00	3,4	11/10/2017 9:10	9,2	11/10/2017 15:20	3,3
11/10/2017 3:10	4	11/10/2017 9:20	10,5	11/10/2017 15:30	3,1
11/10/2017 3:20	3,8	11/10/2017 9:30	10,8	11/10/2017 15:40	3,4
11/10/2017 3:30	3,6	11/10/2017 9:40	10,2	11/10/2017 15:50	3,9
11/10/2017 3:40	4,5	11/10/2017 9:50	9,7	11/10/2017 16:00	3,8
11/10/2017 3:50	3,6	11/10/2017 10:00	9	11/10/2017 16:10	4,3
11/10/2017 4:00	4,6	11/10/2017 10:10	9,4	11/10/2017 16:20	4,2
11/10/2017 4:10	5,1	11/10/2017 10:20	9,5	11/10/2017 16:30	3,6
11/10/2017 4:20	5,4	11/10/2017 10:30	9,2	11/10/2017 16:40	3
11/10/2017 4:30	4,6	11/10/2017 10:40	8,2	11/10/2017 16:50	3,4
11/10/2017 4:40	4,5	11/10/2017 10:50	8,7	11/10/2017 17:00	2,6
11/10/2017 4:50	4	11/10/2017 11:00	8,7	11/10/2017 17:10	2,3
11/10/2017 5:00	4,2	11/10/2017 11:10	8,6	11/10/2017 17:20	1,6
11/10/2017 5:10	6,5	11/10/2017 11:20	8,5	11/10/2017 17:30	2,3
11/10/2017 5:20	5,7	11/10/2017 11:30	9	11/10/2017 17:40	2
11/10/2017 5:30	7,6	11/10/2017 11:40	9,8	11/10/2017 17:50	1,9
11/10/2017 5:40	9,8	11/10/2017 11:50	8,1	11/10/2017 18:00	1,8
11/10/2017 5:50	9,7	11/10/2017 12:00	9,2	11/10/2017 18:10	2,6
11/10/2017 6:00	9,9	11/10/2017 12:10	7,6	11/10/2017 18:20	2,5
11/10/2017 6:10	10,3	11/10/2017 12:20	7,4	11/10/2017 18:30	2,9
11/10/2017 6:20	10,7	11/10/2017 12:30	7,8	11/10/2017 18:40	2,3
11/10/2017 6:30	10,2	11/10/2017 12:40	7,8	11/10/2017 18:50	1,6
11/10/2017 6:40	10	11/10/2017 12:50	6,5	11/10/2017 19:00	0,9
11/10/2017 6:50	10	11/10/2017 13:00	7,4	11/10/2017 19:10	0,5
11/10/2017 7:00	8,4	11/10/2017 13:10	6,9	11/10/2017 19:20	0,4
11/10/2017 7:10	8,6	11/10/2017 13:20	7,2	11/10/2017 19:30	0,3
11/10/2017 7:20	9,8	11/10/2017 13:30	5,3	11/10/2017 19:40	0,6
11/10/2017 7:30	10,4	11/10/2017 13:40	4	11/10/2017 19:50	1,1
11/10/2017 7:40	9,7	11/10/2017 13:50	3,1	11/10/2017 20:00	0,5
11/10/2017 7:50	11,9	11/10/2017 14:00	2,2	11/10/2017 20:10	0,3

Fecha	Velocidad	Fecha	Velocidad	Fecha	Velocidad
11/10/2017 20:20	0,5	12/10/2017 2:30	1,2	12/10/2017 8:40	1,1
11/10/2017 20:30	0,5	12/10/2017 2:40	1,4	12/10/2017 8:50	1,4
11/10/2017 20:40	0,3	12/10/2017 2:50	1,1	12/10/2017 9:00	1,2
11/10/2017 20:50	0,2	12/10/2017 3:00	1,1	12/10/2017 9:10	1,3
11/10/2017 21:00	0,2	12/10/2017 3:10	1,3	12/10/2017 9:20	1,3
11/10/2017 21:10	1,6	12/10/2017 3:20	1,6	12/10/2017 9:30	1,5
11/10/2017 21:20	1	12/10/2017 3:30	1,1	12/10/2017 9:40	1,5
11/10/2017 21:30	1,2	12/10/2017 3:40	0,7	12/10/2017 9:50	1,6
11/10/2017 21:40	1,6	12/10/2017 3:50	0,5	12/10/2017 10:00	1,1
11/10/2017 21:50	2,1	12/10/2017 4:00	1,4	12/10/2017 10:10	1,9
11/10/2017 22:00	1,9	12/10/2017 4:10	1,5	12/10/2017 10:20	1,7
11/10/2017 22:10	2,2	12/10/2017 4:20	1,3	12/10/2017 10:30	1,7
11/10/2017 22:20	2,2	12/10/2017 4:30	1,3	12/10/2017 10:40	1,9
11/10/2017 22:30	1,9	12/10/2017 4:40	1,3	12/10/2017 10:50	2,1
11/10/2017 22:40	2,5	12/10/2017 4:50	0,8	12/10/2017 11:00	2,1
11/10/2017 22:50	2,7	12/10/2017 5:00	0,9	12/10/2017 11:10	2,6
11/10/2017 23:00	1,8	12/10/2017 5:10	0,8	12/10/2017 11:20	1,7
11/10/2017 23:10	1,7	12/10/2017 5:20	1,1	12/10/2017 11:30	1,3
11/10/2017 23:20	1,8	12/10/2017 5:30	1,1	12/10/2017 11:40	2
11/10/2017 23:30	0,9	12/10/2017 5:40	0,3	12/10/2017 11:50	1,9
11/10/2017 23:40	0,3	12/10/2017 5:50	0,6	12/10/2017 12:00	3,6
11/10/2017 23:50	0,9	12/10/2017 6:00	0,9	12/10/2017 12:10	6
12/10/2017 0:00	1,1	12/10/2017 6:10	0,9	12/10/2017 12:20	5,2
12/10/2017 0:10	1,1	12/10/2017 6:20	0,6	12/10/2017 12:30	5,2
12/10/2017 0:20	1,7	12/10/2017 6:30	0,6	12/10/2017 12:40	5,7
12/10/2017 0:30	1,8	12/10/2017 6:40	0,7	12/10/2017 12:50	6
12/10/2017 0:40	0,9	12/10/2017 6:50	0,7	12/10/2017 13:00	5,8
12/10/2017 0:50	0,7	12/10/2017 7:00	1	12/10/2017 13:10	6,3
12/10/2017 1:00	0,5	12/10/2017 7:10	1	12/10/2017 13:20	5,7
12/10/2017 1:10	0,5	12/10/2017 7:20	1,2	12/10/2017 13:30	5,5
12/10/2017 1:20	0,4	12/10/2017 7:30	0,7	12/10/2017 13:40	6,2
12/10/2017 1:30	1,6	12/10/2017 7:40	0,9	12/10/2017 13:50	6,2
12/10/2017 1:40	1,6	12/10/2017 7:50	1,1	12/10/2017 14:00	5
12/10/2017 1:50	1,5	12/10/2017 8:00	0,9	12/10/2017 14:10	5,9
12/10/2017 2:00	1,2	12/10/2017 8:10	0,5	12/10/2017 14:20	6
12/10/2017 2:10	0,9	12/10/2017 8:20	0,8	12/10/2017 14:30	6,1
12/10/2017 2:20	1	12/10/2017 8:30	1,1	12/10/2017 14:40	5,6

Fecha	Velocidad	Fecha	Velocidad	Fecha	Velocidad
12/10/2017 14:50	4,9	12/10/2017 23:00	2,6	13/10/2017 5:10	2,3
12/10/2017 15:00	5	12/10/2017 23:10	1,8	13/10/2017 5:20	2,2
12/10/2017 15:10	5	12/10/2017 23:20	1,8	13/10/2017 5:30	2,2
12/10/2017 15:20	5,5	12/10/2017 23:30	3,5	13/10/2017 5:40	1,9
12/10/2017 15:30	4,9	12/10/2017 23:40	6,6	13/10/2017 5:50	1,5
12/10/2017 15:40	4,9	12/10/2017 23:50	5,2	13/10/2017 6:00	1,1
12/10/2017 15:50	6,6	13/10/2017 0:00	4,6	13/10/2017 6:10	0,5
12/10/2017 16:00	5,8	13/10/2017 0:10	4,8	13/10/2017 6:20	0,9
12/10/2017 16:10	5,6	13/10/2017 0:20	2,5	13/10/2017 6:30	1,2
12/10/2017 16:20	5,3	13/10/2017 0:30	1,1	13/10/2017 6:40	0,8
12/10/2017 16:30	5	13/10/2017 0:40	2,3	13/10/2017 6:50	1,9
12/10/2017 16:40	5	13/10/2017 0:50	2,2	13/10/2017 7:00	1,6
12/10/2017 16:50	5	13/10/2017 1:00	1,4	13/10/2017 7:10	2,3
12/10/2017 17:00	5	13/10/2017 1:10	2,3	13/10/2017 7:20	2,1
12/10/2017 18:10	2,2	13/10/2017 1:20	1,9	13/10/2017 7:30	2
12/10/2017 18:20	1,8	13/10/2017 1:30	3,2	13/10/2017 7:40	1,7
12/10/2017 18:30	1,9	13/10/2017 1:40	2,7	13/10/2017 7:50	0,8
12/10/2017 18:40	2,1	13/10/2017 1:50	2,1	13/10/2017 8:00	1,8
12/10/2017 18:50	2	13/10/2017 2:00	1,3	13/10/2017 8:10	2,1
12/10/2017 19:00	1,9	13/10/2017 2:10	1,7	13/10/2017 8:20	1,9
12/10/2017 19:10	1,4	13/10/2017 2:20	2,1	13/10/2017 8:30	1,9
12/10/2017 19:20	1,5	13/10/2017 2:30	1,6	13/10/2017 8:40	2,2
12/10/2017 19:30	1,7	13/10/2017 2:40	1,6	13/10/2017 9:00	2,2
12/10/2017 19:40	1,8	13/10/2017 2:50	0,9	13/10/2017 9:10	1,5
12/10/2017 19:50	1,4	13/10/2017 3:00	0,4	13/10/2017 9:20	2,1
12/10/2017 20:00	1,3	13/10/2017 3:10	1,3	13/10/2017 9:30	1,8
12/10/2017 20:10	1,8	13/10/2017 3:20	1	13/10/2017 9:40	4,4
12/10/2017 20:20	1,4	13/10/2017 3:30	1,4	13/10/2017 9:50	5,9
12/10/2017 20:30	1,5	13/10/2017 3:40	2	13/10/2017 10:00	6,9
12/10/2017 20:40	1,5	13/10/2017 3:50	1,1	13/10/2017 10:10	7
12/10/2017 20:50	2	13/10/2017 4:00	0,6	13/10/2017 10:20	9,2
12/10/2017 21:00	2,1	13/10/2017 4:10	1,1	13/10/2017 10:30	7,8
12/10/2017 22:10	4	13/10/2017 4:20	0,7	13/10/2017 10:40	9,2
12/10/2017 22:20	4,3	13/10/2017 4:30	1,1	13/10/2017 10:50	7,7
12/10/2017 22:30	4,9	13/10/2017 4:40	1	13/10/2017 11:00	6
12/10/2017 22:40	4,5	13/10/2017 4:50	2,1	13/10/2017 11:10	5,2
12/10/2017 22:50	2,7	13/10/2017 5:00	1,6	13/10/2017 11:20	7,4

Fecha	Velocidad	Fecha	Velocidad	Fecha	Velocidad
13/10/2017 11:30	6,6	13/10/2017 17:40	4,4	13/10/2017 23:50	1,8
13/10/2017 11:40	7	13/10/2017 17:50	3,4	14/10/2017 0:00	1,2
13/10/2017 11:50	7,1	13/10/2017 18:00	3,2	14/10/2017 0:10	1,1
13/10/2017 12:00	6,7	13/10/2017 18:10	2,9	14/10/2017 1:10	2,4
13/10/2017 12:10	6,2	13/10/2017 18:20	2,7	14/10/2017 1:20	1,8
13/10/2017 12:20	5,5	13/10/2017 18:30	1,9	14/10/2017 1:30	1,2
13/10/2017 12:30	6,8	13/10/2017 18:40	1,4	14/10/2017 1:40	1,2
13/10/2017 12:40	5,2	13/10/2017 18:50	1,2	14/10/2017 1:50	1,4
13/10/2017 12:50	3,3	13/10/2017 19:00	1	14/10/2017 2:00	0,8
13/10/2017 13:00	3,5	13/10/2017 19:10	1,6	14/10/2017 2:10	0,4
13/10/2017 13:10	6,1	13/10/2017 19:20	1,9	14/10/2017 2:20	0,9
13/10/2017 13:20	6,1	13/10/2017 19:30	2,2	14/10/2017 2:30	0,9
13/10/2017 13:30	6,3	13/10/2017 19:40	2,5	14/10/2017 2:40	1
13/10/2017 13:40	6,2	13/10/2017 19:50	2,2	14/10/2017 2:50	2,4
13/10/2017 13:50	5,9	13/10/2017 20:00	1,9	14/10/2017 3:00	2,1
13/10/2017 14:00	6,6	13/10/2017 20:10	1,3	14/10/2017 3:10	2,2
13/10/2017 14:10	7	13/10/2017 20:20	1,3	14/10/2017 3:20	1,6
13/10/2017 14:20	6,5	13/10/2017 20:30	1,7	14/10/2017 3:30	1
13/10/2017 14:30	6,6	13/10/2017 20:40	1,5	14/10/2017 3:40	0,8
13/10/2017 14:40	6	13/10/2017 20:50	1,4	14/10/2017 3:50	0,6
13/10/2017 14:50	6,2	13/10/2017 21:00	1,9	14/10/2017 4:00	1,1
13/10/2017 15:00	6,3	13/10/2017 21:10	2	14/10/2017 4:10	1
13/10/2017 15:10	5,7	13/10/2017 21:20	1,7	14/10/2017 4:20	1,5
13/10/2017 15:20	6,1	13/10/2017 21:30	1,4	14/10/2017 4:30	1,2
13/10/2017 15:30	3,7	13/10/2017 21:40	0,7	14/10/2017 4:40	1,4
13/10/2017 15:40	4,3	13/10/2017 21:50	0,6	14/10/2017 4:50	2,4
13/10/2017 15:50	5	13/10/2017 22:00	0,5	14/10/2017 5:00	1,5
13/10/2017 16:00	5,6	13/10/2017 22:10	0,6	14/10/2017 5:10	1,6
13/10/2017 16:10	6	13/10/2017 22:20	0,5	14/10/2017 5:20	2,3
13/10/2017 16:20	5,2	13/10/2017 22:30	0,8	14/10/2017 5:30	1,7
13/10/2017 16:30	5	13/10/2017 22:40	0,8	14/10/2017 5:40	1,8
13/10/2017 16:40	5,3	13/10/2017 22:50	0,3	14/10/2017 5:50	1,4
13/10/2017 16:50	5,4	13/10/2017 23:00	0,7	14/10/2017 6:00	0,3
13/10/2017 17:00	5,6	13/10/2017 23:10	2	14/10/2017 6:10	0,9
13/10/2017 17:10	4,4	13/10/2017 23:20	1,1	14/10/2017 6:20	1,2
13/10/2017 17:20	4,9	13/10/2017 23:30	0,9	14/10/2017 6:30	0,6
13/10/2017 17:30	4,5	13/10/2017 23:40	1,2	14/10/2017 6:40	0,7

Fecha	Velocidad	Fecha	Velocidad	Fecha	Velocidad
14/10/2017 6:50	1,5	14/10/2017 13:00	5,7	14/10/2017 19:10	4,4
14/10/2017 7:00	1,4	14/10/2017 13:10	6,2	14/10/2017 19:20	2,2
14/10/2017 7:10	0,7	14/10/2017 13:20	7	14/10/2017 19:30	2,6
14/10/2017 7:20	0,5	14/10/2017 13:30	6,7	14/10/2017 19:40	2,2
14/10/2017 7:30	1,1	14/10/2017 13:40	6,6	14/10/2017 19:50	1,4
14/10/2017 7:40	1	14/10/2017 13:50	7,4	14/10/2017 20:00	1,4
14/10/2017 7:50	0,9	14/10/2017 14:00	6,6	14/10/2017 20:10	1,7
14/10/2017 8:00	1	14/10/2017 14:10	7,5	14/10/2017 20:20	2,6
14/10/2017 8:10	1,5	14/10/2017 14:20	6,3	14/10/2017 20:30	3
14/10/2017 8:20	1,5	14/10/2017 14:30	6,8	14/10/2017 20:40	2,2
14/10/2017 8:30	1,9	14/10/2017 14:40	6,1	14/10/2017 20:50	2,2
14/10/2017 8:40	1,8	14/10/2017 14:50	5,9	14/10/2017 21:00	2,3
14/10/2017 8:50	1,1	14/10/2017 15:00	6,5	14/10/2017 21:10	2,3
14/10/2017 9:00	1,4	14/10/2017 15:10	7,1	14/10/2017 21:20	2,1
14/10/2017 9:10	1,4	14/10/2017 15:20	5,5	14/10/2017 21:30	1,5
14/10/2017 9:20	2,5	14/10/2017 15:30	6,4	14/10/2017 21:40	0,9
14/10/2017 9:30	4	14/10/2017 15:40	6,3	14/10/2017 21:50	0,5
14/10/2017 9:40	3,2	14/10/2017 15:50	6,5	14/10/2017 22:00	0,5
14/10/2017 9:50	3,2	14/10/2017 16:00	6,4	14/10/2017 22:10	1,3
14/10/2017 10:00	3,3	14/10/2017 16:10	5,1	14/10/2017 22:20	1,2
14/10/2017 10:10	2,6	14/10/2017 16:20	5,4	14/10/2017 22:30	2,1
14/10/2017 10:20	3,3	14/10/2017 16:30	5,9	14/10/2017 22:40	2
14/10/2017 10:30	3,9	14/10/2017 16:40	5,9	14/10/2017 22:50	1,7
14/10/2017 10:40	3,5	14/10/2017 16:50	4,8	14/10/2017 23:00	1,8
14/10/2017 10:50	2,9	14/10/2017 17:00	5	14/10/2017 23:10	1,5
14/10/2017 11:00	2,7	14/10/2017 17:10	3,9	14/10/2017 23:20	1,8
14/10/2017 11:10	2,9	14/10/2017 17:20	3,7	14/10/2017 23:30	1,7
14/10/2017 11:20	2,5	14/10/2017 17:30	4,6	14/10/2017 23:40	1,4
14/10/2017 11:30	3,8	14/10/2017 17:40	4,8	14/10/2017 23:50	1,7
14/10/2017 11:40	4,5	14/10/2017 17:50	4,1	15/10/2017 0:00	1,5
14/10/2017 11:50	4,1	14/10/2017 18:00	4	15/10/2017 0:10	1,3
14/10/2017 12:00	3,6	14/10/2017 18:10	9	15/10/2017 0:20	1,5
14/10/2017 12:10	4,7	14/10/2017 18:20	7,9	15/10/2017 0:30	2
14/10/2017 12:20	5,4	14/10/2017 18:30	8,1	15/10/2017 0:40	1,4
14/10/2017 12:30	5,4	14/10/2017 18:40	8,1	15/10/2017 0:50	1,6
14/10/2017 12:40	5,2	14/10/2017 18:50	6,6	15/10/2017 1:00	1,1
14/10/2017 12:50	6	14/10/2017 19:00	4,6	15/10/2017 1:10	1

Fecha	Velocidad	Fecha	Velocidad	Fecha	Velocidad
15/10/2017 1:20	0,8	15/10/2017 7:30	2,2	15/10/2017 13:40	5,9
15/10/2017 1:30	1	15/10/2017 7:40	1	15/10/2017 13:50	6
15/10/2017 1:40	0,7	15/10/2017 7:50	1,2	15/10/2017 14:00	6,3
15/10/2017 1:50	0,6	15/10/2017 8:00	1,7	15/10/2017 14:10	8
15/10/2017 2:00	0,4	15/10/2017 8:10	0,7	15/10/2017 14:20	7,3
15/10/2017 2:10	0,3	15/10/2017 8:20	1,1	15/10/2017 14:30	6,8
15/10/2017 2:20	0,4	15/10/2017 8:30	1	15/10/2017 14:40	7,8
15/10/2017 2:30	1,3	15/10/2017 8:40	2,1	15/10/2017 14:50	6,3
15/10/2017 2:40	1,2	15/10/2017 8:50	5,5	15/10/2017 15:00	8,4
15/10/2017 2:50	0,8	15/10/2017 9:00	6,9	15/10/2017 15:10	6,3
15/10/2017 3:00	1,5	15/10/2017 9:10	6,8	15/10/2017 15:20	6,2
15/10/2017 3:10	1,3	15/10/2017 9:20	5,5	15/10/2017 15:30	5,7
15/10/2017 3:20	0,6	15/10/2017 9:30	7,2	15/10/2017 15:40	4,1
15/10/2017 3:30	0,5	15/10/2017 9:40	6,8	15/10/2017 15:50	4,9
15/10/2017 3:40	0,5	15/10/2017 9:50	8,2	15/10/2017 16:00	5,8
15/10/2017 3:50	0,2	15/10/2017 10:00	8,5	15/10/2017 16:10	5,2
15/10/2017 4:00	0,9	15/10/2017 10:10	8,9	15/10/2017 16:30	5,1
15/10/2017 4:10	0,8	15/10/2017 10:20	10,6	15/10/2017 16:40	5,2
15/10/2017 4:20	1,6	15/10/2017 10:30	11,1	15/10/2017 16:50	6,5
15/10/2017 4:30	1,1	15/10/2017 10:40	11,3	15/10/2017 17:00	7,1
15/10/2017 4:40	1,1	15/10/2017 10:50	13,2	15/10/2017 17:10	7,3
15/10/2017 4:50	1,4	15/10/2017 11:00	13,1	15/10/2017 17:20	7
15/10/2017 5:00	1,5	15/10/2017 11:10	11	15/10/2017 17:30	6
15/10/2017 5:10	1,7	15/10/2017 11:20	10,4	15/10/2017 17:40	7,1
15/10/2017 5:20	2	15/10/2017 11:30	9,5	15/10/2017 17:50	5,7
15/10/2017 5:30	2	15/10/2017 11:40	10,4	15/10/2017 18:00	7
15/10/2017 5:40	2,1	15/10/2017 11:50	9,2	15/10/2017 18:10	7,1
15/10/2017 5:50	2,9	15/10/2017 12:00	8,9	15/10/2017 18:20	6,1
15/10/2017 6:00	1,5	15/10/2017 12:10	9,5	15/10/2017 18:30	7,7
15/10/2017 6:10	1,5	15/10/2017 12:20	8,8	15/10/2017 18:40	3,2
15/10/2017 6:20	0,9	15/10/2017 12:30	8,6	15/10/2017 18:50	2,9
15/10/2017 6:30	2,6	15/10/2017 12:40	7,2	15/10/2017 19:00	5,4
15/10/2017 6:40	2,1	15/10/2017 12:50	5,9	15/10/2017 19:10	5,8
15/10/2017 6:50	1,9	15/10/2017 13:00	6,4	15/10/2017 19:20	7,5
15/10/2017 7:00	1,5	15/10/2017 13:10	7,8	15/10/2017 19:30	6,9
15/10/2017 7:10	2,6	15/10/2017 13:20	6,5	15/10/2017 19:40	7
15/10/2017 7:20	2	15/10/2017 13:30	7,3	15/10/2017 19:50	7,4

Fecha	Velocidad	Fecha	Velocidad	Fecha	Velocidad
15/10/2017 20:00	6,4	16/10/2017 2:10	8,7	16/10/2017 8:20	7,7
15/10/2017 20:10	7	16/10/2017 2:20	8,1	16/10/2017 8:30	7,9
15/10/2017 20:20	7,5	16/10/2017 2:30	9,2	16/10/2017 8:40	7
15/10/2017 20:30	8,8	16/10/2017 2:40	9,8	16/10/2017 8:50	7,9
15/10/2017 20:40	7,2	16/10/2017 2:50	9,4	16/10/2017 9:00	8,4
15/10/2017 20:50	7,6	16/10/2017 3:00	8,9	16/10/2017 9:10	7,4
15/10/2017 21:00	10,2	16/10/2017 3:10	9,8	16/10/2017 9:20	8,5
15/10/2017 21:10	11	16/10/2017 3:20	9,3	16/10/2017 9:30	9,2
15/10/2017 21:20	10,2	16/10/2017 3:30	8,5	16/10/2017 9:40	9,9
15/10/2017 21:30	10,6	16/10/2017 3:40	8,5	16/10/2017 9:50	11
15/10/2017 21:40	10	16/10/2017 3:50	8,4	16/10/2017 10:00	12,6
15/10/2017 21:50	9,2	16/10/2017 4:00	8,7	16/10/2017 10:10	10,4
15/10/2017 22:00	8,1	16/10/2017 4:10	10,1	16/10/2017 10:20	11,2
15/10/2017 22:10	9	16/10/2017 4:20	10	16/10/2017 10:30	9,5
15/10/2017 22:20	8,7	16/10/2017 4:30	9,6	16/10/2017 10:40	11,4
15/10/2017 22:30	7,4	16/10/2017 4:40	9,2	16/10/2017 10:50	11,1
15/10/2017 22:40	8,3	16/10/2017 4:50	9,8	16/10/2017 11:00	11,3
15/10/2017 22:50	8,3	16/10/2017 5:00	9,2	16/10/2017 11:10	12,7
15/10/2017 23:00	7,3	16/10/2017 5:10	8,6	16/10/2017 11:20	10,5
15/10/2017 23:10	7,1	16/10/2017 5:20	10,3	16/10/2017 11:30	11,8
15/10/2017 23:20	8	16/10/2017 5:30	10,3	16/10/2017 11:40	10,3
15/10/2017 23:30	8,1	16/10/2017 5:40	10	16/10/2017 11:50	10
15/10/2017 23:40	8,9	16/10/2017 5:50	10	16/10/2017 12:00	9,6
15/10/2017 23:50	9,3	16/10/2017 6:00	11,2	16/10/2017 12:10	10,7
16/10/2017 0:00	8,8	16/10/2017 6:10	9,1	16/10/2017 12:20	11,9
16/10/2017 0:10	9,2	16/10/2017 6:20	9,6	16/10/2017 12:30	10,6
16/10/2017 0:20	9,1	16/10/2017 6:30	8,8	16/10/2017 12:40	10
16/10/2017 0:30	8,5	16/10/2017 6:40	8	16/10/2017 12:50	9,7
16/10/2017 0:40	8,6	16/10/2017 6:50	8,1	16/10/2017 13:00	9,9
16/10/2017 0:50	8,4	16/10/2017 7:00	8,8	16/10/2017 13:10	10,4
16/10/2017 1:00	10	16/10/2017 7:10	9,2	16/10/2017 13:20	10,2
16/10/2017 1:10	9,9	16/10/2017 7:20	8,7	16/10/2017 13:30	9,7
16/10/2017 1:20	10,7	16/10/2017 7:30	11	16/10/2017 13:40	9,2
16/10/2017 1:30	10,5	16/10/2017 7:40	8,6	16/10/2017 13:50	9,9
16/10/2017 1:40	10,5	16/10/2017 7:50	8,9	16/10/2017 14:00	9,1
16/10/2017 1:50	10,1	16/10/2017 8:00	8,3	16/10/2017 14:10	9,9
16/10/2017 2:00	9,6	16/10/2017 8:10	6,3	16/10/2017 14:20	9,5

Fecha	Velocidad	Fecha	Velocidad	Fecha	Velocidad
16/10/2017 14:30	9,7	16/10/2017 20:40	9,5	17/10/2017 2:50	7,8
16/10/2017 14:40	10,2	16/10/2017 20:50	9,1	17/10/2017 3:00	7,9
16/10/2017 14:50	9,3	16/10/2017 21:00	8,4	17/10/2017 3:10	8,3
16/10/2017 15:00	7,3	16/10/2017 21:10	8	17/10/2017 3:20	9,6
16/10/2017 15:10	8,7	16/10/2017 21:20	7,7	17/10/2017 3:30	9,3
16/10/2017 15:20	8	16/10/2017 21:30	7,5	17/10/2017 3:40	9,1
16/10/2017 15:30	7,9	16/10/2017 21:40	6,3	17/10/2017 3:50	9,7
16/10/2017 15:40	8,3	16/10/2017 21:50	5,6	17/10/2017 4:00	9,2
16/10/2017 15:50	7,4	16/10/2017 22:00	7,2	17/10/2017 4:10	9,6
16/10/2017 16:00	6,8	16/10/2017 22:10	7,6	17/10/2017 4:20	8,9
16/10/2017 16:10	5,9	16/10/2017 22:20	7,1	17/10/2017 4:30	8,8
16/10/2017 16:20	5	16/10/2017 22:30	7,8	17/10/2017 4:40	7,7
16/10/2017 16:30	6,7	16/10/2017 22:40	7,5	17/10/2017 4:50	7,5
16/10/2017 16:40	6,2	16/10/2017 22:50	8,2	17/10/2017 5:00	6,1
16/10/2017 16:50	7,1	16/10/2017 23:00	8,5	17/10/2017 5:10	7,1
16/10/2017 17:00	6,6	16/10/2017 23:10	8,9	17/10/2017 5:20	8,2
16/10/2017 17:10	7,6	16/10/2017 23:20	8	17/10/2017 5:30	8,9
16/10/2017 17:20	8,2	16/10/2017 23:30	6,7	17/10/2017 5:40	9,6
16/10/2017 17:30	7,9	16/10/2017 23:40	5,4	17/10/2017 5:50	6,8
16/10/2017 17:40	7,4	16/10/2017 23:50	3,5	17/10/2017 6:00	8,6
16/10/2017 17:50	8,1	17/10/2017 0:00	2,8	17/10/2017 6:10	7,6
16/10/2017 18:00	8,7	17/10/2017 0:10	4,8	17/10/2017 6:20	6,2
16/10/2017 18:10	7,6	17/10/2017 0:20	5,5	17/10/2017 6:30	5,9
16/10/2017 18:20	8	17/10/2017 0:30	6	17/10/2017 6:40	6,3
16/10/2017 18:30	7,5	17/10/2017 0:40	4,5	17/10/2017 6:50	7,2
16/10/2017 18:40	8,8	17/10/2017 0:50	2,1	17/10/2017 7:00	8,9
16/10/2017 18:50	10,3	17/10/2017 1:00	1,3	17/10/2017 7:10	7,4
16/10/2017 19:00	9,1	17/10/2017 1:10	1,9	17/10/2017 7:20	8,5
16/10/2017 19:10	9,7	17/10/2017 1:20	5,2	17/10/2017 7:30	9,1
16/10/2017 19:20	8,7	17/10/2017 1:30	7,9	17/10/2017 7:40	9,3
16/10/2017 19:30	9,3	17/10/2017 1:40	7,1	17/10/2017 7:50	9,5
16/10/2017 19:40	9,7	17/10/2017 1:50	6,5	17/10/2017 8:00	9,5
16/10/2017 19:50	10,3	17/10/2017 2:00	6,6	17/10/2017 8:10	9,4
16/10/2017 20:00	10	17/10/2017 2:10	7,5	17/10/2017 8:20	9,2
16/10/2017 20:10	9,4	17/10/2017 2:20	8	17/10/2017 8:30	8,8
16/10/2017 20:20	10,2	17/10/2017 2:30	7,8	17/10/2017 8:40	9,6
16/10/2017 20:30	9,2	17/10/2017 2:40	7,7	17/10/2017 8:50	11,1

Fecha	Velocidad	Fecha	Velocidad	Fecha	Velocidad
17/10/2017 9:00	9,5	17/10/2017 15:20	9,5	17/10/2017 21:40	8
17/10/2017 9:10	9,6	17/10/2017 15:30	7,9	17/10/2017 21:50	7,1
17/10/2017 9:20	11,1	17/10/2017 15:40	7,4	17/10/2017 22:00	4,9
17/10/2017 9:30	10,8	17/10/2017 15:50	7,4	17/10/2017 22:10	4,6
17/10/2017 9:40	8,7	17/10/2017 16:00	7,3	17/10/2017 22:20	8,3
17/10/2017 9:50	9	17/10/2017 16:10	6,7	17/10/2017 22:30	10,8
17/10/2017 10:00	9,1	17/10/2017 16:20	7,7	17/10/2017 22:40	10,6
17/10/2017 10:10	9,4	17/10/2017 16:30	6,6	17/10/2017 22:50	13,5
17/10/2017 10:20	9,4	17/10/2017 16:40	6,8	17/10/2017 23:00	10,7
17/10/2017 10:30	9,8	17/10/2017 16:50	5,3	17/10/2017 23:10	8,7
17/10/2017 10:40	10	17/10/2017 17:00	6	17/10/2017 23:20	8,1
17/10/2017 10:50	9,5	17/10/2017 17:10	6,4	17/10/2017 23:30	8,8
17/10/2017 11:00	8,5	17/10/2017 17:30	7,2	17/10/2017 23:40	8,9
17/10/2017 11:10	8,7	17/10/2017 17:40	6,8	17/10/2017 23:50	9,2
17/10/2017 11:20	9,2	17/10/2017 17:50	8,4	18/10/2017 0:00	7,5
17/10/2017 11:30	9,3	17/10/2017 18:00	6,5	18/10/2017 0:10	8,6
17/10/2017 11:40	11,3	17/10/2017 18:10	7,6	18/10/2017 0:20	8,3
17/10/2017 11:50	11,6	17/10/2017 18:20	7,7	18/10/2017 0:30	9,1
17/10/2017 12:00	10,3	17/10/2017 18:30	8	18/10/2017 0:40	10
17/10/2017 12:10	11,1	17/10/2017 18:40	7	18/10/2017 0:50	9,6
17/10/2017 12:20	9,7	17/10/2017 18:50	8	18/10/2017 1:00	6,8
17/10/2017 12:30	9,2	17/10/2017 19:00	8,6	18/10/2017 1:10	8,3
17/10/2017 12:40	9,5	17/10/2017 19:10	6,5	18/10/2017 1:20	7,5
17/10/2017 12:50	9,6	17/10/2017 19:20	8,7	18/10/2017 1:30	6,7
17/10/2017 13:00	8,4	17/10/2017 19:30	7,8	18/10/2017 1:40	6,8
17/10/2017 13:10	8,5	17/10/2017 19:40	6,5	18/10/2017 1:50	6,6
17/10/2017 13:20	7,7	17/10/2017 19:50	8	18/10/2017 2:00	6,1
17/10/2017 13:30	8,7	17/10/2017 20:00	8,2	18/10/2017 2:10	5,8
17/10/2017 13:50	7,5	17/10/2017 20:10	8,7	18/10/2017 2:20	5,7
17/10/2017 14:00	7,7	17/10/2017 20:20	7,9	18/10/2017 2:30	7,5
17/10/2017 14:10	7,7	17/10/2017 20:30	9,1	18/10/2017 2:40	7,2
17/10/2017 14:20	8,1	17/10/2017 20:40	8,5	18/10/2017 2:50	6,5
17/10/2017 14:30	7,8	17/10/2017 20:50	6,2	18/10/2017 3:00	7,4
17/10/2017 14:40	7,2	17/10/2017 21:00	5,5	18/10/2017 3:10	6
17/10/2017 14:50	7	17/10/2017 21:10	7,9	18/10/2017 3:20	7,3
17/10/2017 15:00	8,1	17/10/2017 21:20	6,6	18/10/2017 3:30	6,8
17/10/2017 15:10	8,3	17/10/2017 21:30	8,4	18/10/2017 3:40	6

Fecha	Velocidad	Fecha	Velocidad	Fecha	Velocidad
18/10/2017 3:50	7,1	18/10/2017 10:00	7,6	18/10/2017 16:10	2,4
18/10/2017 4:00	7,4	18/10/2017 10:10	7,5	18/10/2017 16:20	1,9
18/10/2017 4:10	7	18/10/2017 10:20	7,7	18/10/2017 16:30	3,7
18/10/2017 4:20	6,7	18/10/2017 10:30	8,1	18/10/2017 16:40	3
18/10/2017 4:30	7,1	18/10/2017 10:40	7,7	18/10/2017 16:50	3,4
18/10/2017 4:40	6,3	18/10/2017 10:50	8,3	18/10/2017 17:00	3,5
18/10/2017 4:50	5,6	18/10/2017 11:00	8,1	18/10/2017 17:10	4,3
18/10/2017 5:00	6	18/10/2017 11:10	9	18/10/2017 17:20	2,9
18/10/2017 5:10	5,6	18/10/2017 11:20	8,4	18/10/2017 17:30	3,4
18/10/2017 5:20	6,7	18/10/2017 11:30	8,8	18/10/2017 17:40	2,9
18/10/2017 5:30	7,5	18/10/2017 11:40	9,3	18/10/2017 17:50	2,4
18/10/2017 5:40	8	18/10/2017 11:50	10,4	18/10/2017 18:00	1,2
18/10/2017 5:50	7,1	18/10/2017 12:00	9,6	18/10/2017 18:10	3
18/10/2017 6:00	7,2	18/10/2017 12:10	9,4	18/10/2017 18:20	3,2
18/10/2017 6:10	7,3	18/10/2017 12:20	9,2	18/10/2017 18:30	3,8
18/10/2017 6:20	8,4	18/10/2017 12:30	9,2	18/10/2017 18:40	4,3
18/10/2017 6:30	7,3	18/10/2017 12:40	8,4	18/10/2017 18:50	5,3
18/10/2017 6:40	8	18/10/2017 12:50	7,6	18/10/2017 19:00	5,4
18/10/2017 6:50	7,8	18/10/2017 13:00	7,7	18/10/2017 19:10	5,7
18/10/2017 7:00	6,8	18/10/2017 13:10	8,5	18/10/2017 19:20	5,9
18/10/2017 7:10	7,5	18/10/2017 13:20	8,5	18/10/2017 19:30	5,2
18/10/2017 7:20	7,8	18/10/2017 13:30	8,6	18/10/2017 19:40	5,7
18/10/2017 7:30	7,9	18/10/2017 13:40	8,3	18/10/2017 19:50	5,4
18/10/2017 7:40	9	18/10/2017 13:50	7,1	18/10/2017 20:00	5,7
18/10/2017 7:50	9,3	18/10/2017 14:00	8,8	18/10/2017 20:10	4,8
18/10/2017 8:00	9,2	18/10/2017 14:10	5,8	18/10/2017 20:20	4,6
18/10/2017 8:10	8,6	18/10/2017 14:20	6,2	18/10/2017 20:30	6
18/10/2017 8:20	8,6	18/10/2017 14:30	6,9	18/10/2017 20:40	4,6
18/10/2017 8:30	8,1	18/10/2017 14:40	5,9	18/10/2017 20:50	4,2
18/10/2017 8:40	7,3	18/10/2017 14:50	5,9	18/10/2017 21:00	3,8
18/10/2017 8:50	9,5	18/10/2017 15:00	6,9	18/10/2017 21:10	2,9
18/10/2017 9:00	8,4	18/10/2017 15:10	5,6	18/10/2017 21:20	2
18/10/2017 9:10	8,1	18/10/2017 15:20	4,2	18/10/2017 21:30	2,3
18/10/2017 9:20	8	18/10/2017 15:30	3,1	18/10/2017 21:40	1,9
18/10/2017 9:30	8,3	18/10/2017 15:40	2,5	18/10/2017 21:50	2
18/10/2017 9:40	7,9	18/10/2017 15:50	4,1	18/10/2017 22:00	2,4
18/10/2017 9:50	8	18/10/2017 16:00	4,1	18/10/2017 22:10	4,3

Fecha	Velocidad	Fecha	Velocidad	Fecha	Velocidad
18/10/2017 22:20	5,5	19/10/2017 4:30	2,7	19/10/2017 10:40	8,5
18/10/2017 22:30	5,1	19/10/2017 4:40	2,8	19/10/2017 10:50	7,6
18/10/2017 22:40	3,6	19/10/2017 4:50	2,1	19/10/2017 11:00	6,7
18/10/2017 22:50	3,5	19/10/2017 5:00	2	19/10/2017 11:10	7
18/10/2017 23:00	3,5	19/10/2017 5:10	1,4	19/10/2017 11:20	4,3
18/10/2017 23:10	2,4	19/10/2017 5:20	1,5	19/10/2017 11:30	3,6
18/10/2017 23:20	1,1	19/10/2017 5:30	1,7	19/10/2017 11:40	4,5
18/10/2017 23:30	0,6	19/10/2017 5:40	1,1	19/10/2017 11:50	4,2
18/10/2017 23:40	0,5	19/10/2017 5:50	1,3	19/10/2017 12:00	4
18/10/2017 23:50	0,6	19/10/2017 6:00	1,6	19/10/2017 12:10	5,9
19/10/2017 0:00	0,4	19/10/2017 6:10	2,1	19/10/2017 12:20	6,2
19/10/2017 0:10	1,1	19/10/2017 6:20	2,4	19/10/2017 12:30	5,9
19/10/2017 0:20	1,7	19/10/2017 6:30	2,4	19/10/2017 12:40	6,1
19/10/2017 0:30	1,9	19/10/2017 6:40	1,7	19/10/2017 12:50	4,5
19/10/2017 0:40	3,2	19/10/2017 6:50	2,1	19/10/2017 13:00	4,2
19/10/2017 0:50	3,2	19/10/2017 7:00	1,8	19/10/2017 13:10	4,3
19/10/2017 1:00	4,4	19/10/2017 7:10	1,7	19/10/2017 13:20	4,1
19/10/2017 1:10	5,6	19/10/2017 7:20	1,7	19/10/2017 13:30	4,4
19/10/2017 1:20	4,9	19/10/2017 7:30	1,6	19/10/2017 13:40	5,3
19/10/2017 1:30	5,4	19/10/2017 7:40	2,5	19/10/2017 13:50	4,7
19/10/2017 1:40	6,1	19/10/2017 7:50	1,9	19/10/2017 14:00	5
19/10/2017 1:50	6,9	19/10/2017 8:00	1,8	19/10/2017 14:10	4,4
19/10/2017 2:00	6,8	19/10/2017 8:10	3	19/10/2017 14:20	4,9
19/10/2017 2:10	6,3	19/10/2017 8:20	2,2	19/10/2017 14:30	5,7
19/10/2017 2:20	7	19/10/2017 8:30	2,1	19/10/2017 14:40	6,2
19/10/2017 2:30	6,8	19/10/2017 8:40	2,1	19/10/2017 14:50	6,4
19/10/2017 2:40	7	19/10/2017 8:50	1,9	19/10/2017 15:00	5,4
19/10/2017 2:50	6,7	19/10/2017 9:00	2,5	19/10/2017 15:10	4,8
19/10/2017 3:00	6	19/10/2017 9:10	3	19/10/2017 15:20	6,1
19/10/2017 3:10	5,4	19/10/2017 9:20	2,8	19/10/2017 15:30	6
19/10/2017 3:20	3,9	19/10/2017 9:30	5,9	19/10/2017 15:40	5,5
19/10/2017 3:30	2,4	19/10/2017 9:40	3,9	19/10/2017 15:50	5,5
19/10/2017 3:40	1,7	19/10/2017 9:50	4,1	19/10/2017 16:00	5,1
19/10/2017 3:50	1,7	19/10/2017 10:00	6,3	19/10/2017 16:10	4,7
19/10/2017 4:00	3,9	19/10/2017 10:10	6,6	19/10/2017 16:20	5
19/10/2017 4:10	5,3	19/10/2017 10:20	6	19/10/2017 16:30	4,9
19/10/2017 4:20	4,1	19/10/2017 10:30	7,5	19/10/2017 16:40	4,5

Fecha	Velocidad	Fecha	Velocidad	Fecha	Velocidad
19/10/2017 16:50	3,9	19/10/2017 23:00	4,4	20/10/2017 5:10	7,2
19/10/2017 17:00	3,6	19/10/2017 23:10	3,6	20/10/2017 5:20	7,4
19/10/2017 17:10	3	19/10/2017 23:20	3,3	20/10/2017 5:30	6
19/10/2017 17:20	3,2	19/10/2017 23:30	2,7	20/10/2017 5:40	7,4
19/10/2017 17:30	2,9	19/10/2017 23:40	2,9	20/10/2017 5:50	8,2
19/10/2017 17:40	3,2	19/10/2017 23:50	3,2	20/10/2017 6:00	7,8
19/10/2017 17:50	2,4	20/10/2017 0:00	1,9	20/10/2017 6:10	6,7
19/10/2017 18:00	3,2	20/10/2017 0:10	1,3	20/10/2017 6:20	7,5
19/10/2017 18:10	2	20/10/2017 0:20	1,6	20/10/2017 6:30	7,6
19/10/2017 18:20	2,1	20/10/2017 0:30	2,1	20/10/2017 6:40	9,2
19/10/2017 18:30	1,5	20/10/2017 0:40	2,1	20/10/2017 6:50	8
19/10/2017 18:40	1,9	20/10/2017 0:50	1,8	20/10/2017 7:00	8,9
19/10/2017 18:50	1,7	20/10/2017 1:00	1,2	20/10/2017 7:10	10
19/10/2017 19:00	2	20/10/2017 1:10	0,8	20/10/2017 7:20	9,3
19/10/2017 19:10	2,8	20/10/2017 1:20	1,5	20/10/2017 7:30	10,2
19/10/2017 19:20	2,2	20/10/2017 1:30	2,4	20/10/2017 7:40	9,8
19/10/2017 19:30	2	20/10/2017 1:40	3,1	20/10/2017 7:50	9,9
19/10/2017 19:40	2,1	20/10/2017 1:50	3,2	20/10/2017 8:00	9
19/10/2017 19:50	2	20/10/2017 2:00	3,5	20/10/2017 8:10	8,8
19/10/2017 20:00	1,9	20/10/2017 2:10	3,3	20/10/2017 8:20	9,3
19/10/2017 20:10	1,5	20/10/2017 2:20	3,2	20/10/2017 8:30	8,5
19/10/2017 20:20	1,9	20/10/2017 2:30	2,5	20/10/2017 8:40	6,8
19/10/2017 20:30	1,8	20/10/2017 2:40	1,7	20/10/2017 8:50	8,5
19/10/2017 20:40	1,6	20/10/2017 2:50	2	20/10/2017 9:00	8,3
19/10/2017 20:50	2	20/10/2017 3:00	2,2	20/10/2017 9:10	7,5
19/10/2017 21:00	2,2	20/10/2017 3:10	2,5	20/10/2017 9:20	8,2
19/10/2017 21:10	2,5	20/10/2017 3:20	2,7	20/10/2017 9:30	9,7
19/10/2017 21:20	3,1	20/10/2017 3:30	3,4	20/10/2017 9:40	8
19/10/2017 21:30	3,1	20/10/2017 3:40	3,9	20/10/2017 9:50	9,6
19/10/2017 21:40	3	20/10/2017 3:50	3,4	20/10/2017 10:00	9,7
19/10/2017 21:50	3,4	20/10/2017 4:00	4,3	20/10/2017 10:10	9,5
19/10/2017 22:00	3,7	20/10/2017 4:10	5,5	20/10/2017 10:20	9,1
19/10/2017 22:10	4	20/10/2017 4:20	5,9	20/10/2017 10:30	8,4
19/10/2017 22:20	4,9	20/10/2017 4:30	6,4	20/10/2017 10:40	8
19/10/2017 22:30	5	20/10/2017 4:40	7,8	20/10/2017 10:50	7,8
19/10/2017 22:40	5,4	20/10/2017 4:50	7,8	20/10/2017 11:00	6,3
19/10/2017 22:50	5,2	20/10/2017 5:00	6,8	20/10/2017 11:10	6

Fecha	Velocidad	Fecha	Velocidad	Fecha	Velocidad
20/10/2017 11:20	6,4	20/10/2017 17:30	5,4	20/10/2017 23:40	4,2
20/10/2017 11:30	6	20/10/2017 17:40	6	20/10/2017 23:50	4,4
20/10/2017 11:40	3,2	20/10/2017 17:50	5,6	21/10/2017 0:00	4,6
20/10/2017 11:50	5,3	20/10/2017 18:00	5,8	21/10/2017 0:10	4
20/10/2017 12:00	4,4	20/10/2017 18:10	5,5	21/10/2017 0:20	3,4
20/10/2017 12:10	4,8	20/10/2017 18:20	4,9	21/10/2017 0:30	3,6
20/10/2017 12:20	3,8	20/10/2017 18:30	5,1	21/10/2017 0:40	3,7
20/10/2017 12:30	6,7	20/10/2017 18:40	4,6	21/10/2017 0:50	3,8
20/10/2017 12:40	7,3	20/10/2017 18:50	2,8	21/10/2017 1:00	4,2
20/10/2017 12:50	7	20/10/2017 19:00	2,2	21/10/2017 1:10	3,6
20/10/2017 13:00	8,4	20/10/2017 19:10	1,7	21/10/2017 1:20	3,7
20/10/2017 13:10	8,6	20/10/2017 19:20	1,3	21/10/2017 1:30	5,1
20/10/2017 13:20	9,4	20/10/2017 19:30	1,9	21/10/2017 1:40	6,3
20/10/2017 13:30	9,9	20/10/2017 19:40	0,9	21/10/2017 1:50	6
20/10/2017 13:40	9,1	20/10/2017 19:50	1,4	21/10/2017 2:00	5,6
20/10/2017 13:50	10,2	20/10/2017 20:00	2,6	21/10/2017 2:10	5,8
20/10/2017 14:00	11,3	20/10/2017 20:10	2,8	21/10/2017 2:20	5,7
20/10/2017 14:10	9,4	20/10/2017 20:20	3,6	21/10/2017 2:30	5,5
20/10/2017 14:20	8,7	20/10/2017 20:30	3,7	21/10/2017 2:40	4,7
20/10/2017 14:30	8,3	20/10/2017 20:40	4	21/10/2017 2:50	2,6
20/10/2017 14:40	8,5	20/10/2017 20:50	4,6	21/10/2017 3:00	3
20/10/2017 14:50	10	20/10/2017 21:00	3,6	21/10/2017 3:10	2,2
20/10/2017 15:00	9,5	20/10/2017 21:10	1,5	21/10/2017 3:20	1,9
20/10/2017 15:10	9,5	20/10/2017 21:20	3,4	21/10/2017 3:30	3,9
20/10/2017 15:20	9,2	20/10/2017 21:30	4	21/10/2017 3:40	3,1
20/10/2017 15:30	8,6	20/10/2017 21:40	2,3	21/10/2017 3:50	3,1
20/10/2017 15:40	6,7	20/10/2017 21:50	1,8	21/10/2017 4:00	2,1
20/10/2017 15:50	7,7	20/10/2017 22:00	5,5	21/10/2017 4:10	2,2
20/10/2017 16:00	7,6	20/10/2017 22:10	5,5	21/10/2017 4:20	1,8
20/10/2017 16:10	8,3	20/10/2017 22:20	5,5	21/10/2017 4:30	1,1
20/10/2017 16:20	7,4	20/10/2017 22:30	4,4	21/10/2017 4:40	1,2
20/10/2017 16:30	8,5	20/10/2017 22:40	4,5	21/10/2017 4:50	1,1
20/10/2017 16:40	7	20/10/2017 22:50	4	21/10/2017 5:00	1
20/10/2017 16:50	7,7	20/10/2017 23:00	3,1	21/10/2017 5:10	0,4
20/10/2017 17:00	7,4	20/10/2017 23:10	3,6	21/10/2017 5:20	0,5
20/10/2017 17:10	6,7	20/10/2017 23:20	3,2	21/10/2017 5:30	0,4
20/10/2017 17:20	6	20/10/2017 23:30	2,8	21/10/2017 5:40	0,9

Fecha	Velocidad	Fecha	Velocidad	Fecha	Velocidad
21/10/2017 5:50	1,6	21/10/2017 12:00	9	21/10/2017 18:10	2,3
21/10/2017 6:00	1,8	21/10/2017 12:10	9,2	21/10/2017 18:20	1,7
21/10/2017 6:10	2,3	21/10/2017 12:20	9,2	21/10/2017 18:30	2,2
21/10/2017 6:20	2,7	21/10/2017 12:30	8,9	21/10/2017 18:40	1,9
21/10/2017 6:30	3	21/10/2017 12:40	9,1	21/10/2017 18:50	1,4
21/10/2017 6:40	3,7	21/10/2017 12:50	8,1	21/10/2017 19:00	1,2
21/10/2017 6:50	5,8	21/10/2017 13:00	8,4	21/10/2017 19:10	2,7
21/10/2017 7:00	4,8	21/10/2017 13:10	9,8	21/10/2017 19:20	2
21/10/2017 7:10	7	21/10/2017 13:20	9,6	21/10/2017 19:30	1,3
21/10/2017 7:20	6,7	21/10/2017 13:30	9,9	21/10/2017 19:40	2,6
21/10/2017 7:30	8,4	21/10/2017 13:40	8,2	21/10/2017 19:50	1,7
21/10/2017 7:40	8,1	21/10/2017 13:50	7,8	21/10/2017 20:00	2,3
21/10/2017 7:50	3,7	21/10/2017 14:00	8,3	21/10/2017 20:10	3,3
21/10/2017 8:00	2,5	21/10/2017 14:10	7	21/10/2017 20:20	3
21/10/2017 8:10	2,9	21/10/2017 14:20	6,1	21/10/2017 20:30	2
21/10/2017 8:20	3,5	21/10/2017 14:30	4,2	21/10/2017 20:40	3,4
21/10/2017 8:30	2,8	21/10/2017 14:40	3,4	21/10/2017 20:50	1,8
21/10/2017 8:40	2	21/10/2017 14:50	3,8	21/10/2017 21:00	1,7
21/10/2017 8:50	2,3	21/10/2017 15:00	6,3	21/10/2017 21:10	1,8
21/10/2017 9:00	3	21/10/2017 15:10	4,4	21/10/2017 21:20	1
21/10/2017 9:10	5,2	21/10/2017 15:20	6,1	21/10/2017 21:30	1,3
21/10/2017 9:20	8,6	21/10/2017 15:30	7	21/10/2017 21:40	1,7
21/10/2017 9:30	9,3	21/10/2017 15:40	7	21/10/2017 21:50	2,3
21/10/2017 9:40	7,9	21/10/2017 15:50	6,4	21/10/2017 22:00	2,7
21/10/2017 9:50	8,8	21/10/2017 16:00	5,8	21/10/2017 22:10	3,4
21/10/2017 10:00	9,2	21/10/2017 16:10	5,5	21/10/2017 22:20	3,7
21/10/2017 10:10	8,8	21/10/2017 16:20	4,5	21/10/2017 22:30	3,6
21/10/2017 10:20	8,8	21/10/2017 16:30	4,3	21/10/2017 22:40	1,7
21/10/2017 10:30	9,2	21/10/2017 16:40	2,7	21/10/2017 22:50	1,2
21/10/2017 10:40	9,7	21/10/2017 16:50	3,2	21/10/2017 23:00	2
21/10/2017 10:50	10,8	21/10/2017 17:00	1,6	21/10/2017 23:10	1,8
21/10/2017 11:00	11	21/10/2017 17:10	2,2	21/10/2017 23:20	5,8
21/10/2017 11:10	10,7	21/10/2017 17:20	2,8	21/10/2017 23:30	7,5
21/10/2017 11:20	9,6	21/10/2017 17:30	2,4	21/10/2017 23:40	8,3
21/10/2017 11:30	9,6	21/10/2017 17:40	2,3	21/10/2017 23:50	6,3
21/10/2017 11:40	9,8	21/10/2017 17:50	1,6	22/10/2017 0:00	4,6
21/10/2017 11:50	11,3	21/10/2017 18:00	1,9	22/10/2017 0:10	5,1

Fecha	Velocidad	Fecha	Velocidad	Fecha	Velocidad
22/10/2017 0:20	5,7	22/10/2017 6:30	7,2	22/10/2017 12:40	9,9
22/10/2017 0:30	4,5	22/10/2017 6:40	6,1	22/10/2017 12:50	10,7
22/10/2017 0:40	4	22/10/2017 6:50	6,6	22/10/2017 13:00	11,2
22/10/2017 0:50	3,8	22/10/2017 7:00	5,6	22/10/2017 13:10	9,3
22/10/2017 1:00	2,6	22/10/2017 7:10	5,7	22/10/2017 13:20	11,3
22/10/2017 1:10	3,4	22/10/2017 7:20	6,4	22/10/2017 13:30	10,7
22/10/2017 1:20	4,4	22/10/2017 7:30	6,1	22/10/2017 13:40	10,7
22/10/2017 1:30	3,5	22/10/2017 7:40	5,5	22/10/2017 13:50	11,5
22/10/2017 1:40	2,1	22/10/2017 7:50	5,7	22/10/2017 14:00	10,8
22/10/2017 1:50	1,5	22/10/2017 8:00	6,5	22/10/2017 14:10	10,3
22/10/2017 2:00	1,8	22/10/2017 8:10	6,3	22/10/2017 14:20	9
22/10/2017 2:10	2,8	22/10/2017 8:20	6,6	22/10/2017 14:30	9,3
22/10/2017 2:20	3	22/10/2017 8:30	6,8	22/10/2017 14:40	8,8
22/10/2017 2:30	1,4	22/10/2017 8:40	6,8	22/10/2017 14:50	10,7
22/10/2017 2:40	1,3	22/10/2017 8:50	7,3	22/10/2017 15:00	8,9
22/10/2017 2:50	1,7	22/10/2017 9:00	7,5	22/10/2017 15:10	10,7
22/10/2017 3:00	2,5	22/10/2017 9:10	7,3	22/10/2017 15:20	8,9
22/10/2017 3:10	2,7	22/10/2017 9:20	7,7	22/10/2017 15:30	9,3
22/10/2017 3:20	2,1	22/10/2017 9:30	7,5	22/10/2017 15:40	9,6
22/10/2017 3:30	1,3	22/10/2017 9:40	8,7	22/10/2017 15:50	10,1
22/10/2017 3:40	1,5	22/10/2017 9:50	7,2	22/10/2017 16:00	9
22/10/2017 3:50	1	22/10/2017 10:00	8,4	22/10/2017 16:10	9
22/10/2017 4:00	1,1	22/10/2017 10:10	10	22/10/2017 16:20	9,3
22/10/2017 4:10	1	22/10/2017 10:20	8,4	22/10/2017 16:30	8,4
22/10/2017 4:20	1,4	22/10/2017 10:30	7,6	22/10/2017 16:40	8,4
22/10/2017 4:30	1,7	22/10/2017 10:40	8,4	22/10/2017 16:50	9
22/10/2017 4:40	1,7	22/10/2017 10:50	8,3	22/10/2017 17:00	8,2
22/10/2017 4:50	1,3	22/10/2017 11:00	8,9	22/10/2017 17:10	7,9
22/10/2017 5:00	2	22/10/2017 11:10	9,2	22/10/2017 17:20	8,1
22/10/2017 5:10	1	22/10/2017 11:20	9,7	22/10/2017 17:30	8,4
22/10/2017 5:20	4,6	22/10/2017 11:30	8,9	22/10/2017 17:40	8,6
22/10/2017 5:30	11,7	22/10/2017 11:40	8,2	22/10/2017 17:50	9,1
22/10/2017 5:40	10,1	22/10/2017 11:50	7,1	22/10/2017 18:00	9,2
22/10/2017 5:50	10,3	22/10/2017 12:00	8,3	22/10/2017 18:10	9,1
22/10/2017 6:00	9,5	22/10/2017 12:10	9,3	22/10/2017 18:20	9,7
22/10/2017 6:10	8,1	22/10/2017 12:20	8,1	22/10/2017 18:30	9,1
22/10/2017 6:20	6,4	22/10/2017 12:30	9,6	22/10/2017 18:40	9,1

Fecha	Velocidad	Fecha	Velocidad	Fecha	Velocidad
22/10/2017 18:50	8,7	23/10/2017 1:00	7,3	23/10/2017 7:10	4,7
22/10/2017 19:00	7,8	23/10/2017 1:10	6,7	23/10/2017 7:20	6,4
22/10/2017 19:10	7,9	23/10/2017 1:20	6,6	23/10/2017 7:30	6,6
22/10/2017 19:20	6,6	23/10/2017 1:30	6,2	23/10/2017 7:40	6,5
22/10/2017 19:30	7,4	23/10/2017 1:40	6,6	23/10/2017 7:50	6,9
22/10/2017 19:40	6,7	23/10/2017 1:50	7,2	23/10/2017 8:00	7,7
22/10/2017 19:50	7,1	23/10/2017 2:00	7,1	23/10/2017 8:10	8,1
22/10/2017 20:00	7,6	23/10/2017 2:10	7,8	23/10/2017 8:20	7,1
22/10/2017 20:10	7,4	23/10/2017 2:20	7	23/10/2017 8:30	7,9
22/10/2017 20:20	8	23/10/2017 2:30	7,5	23/10/2017 8:40	8,1
22/10/2017 20:30	7,9	23/10/2017 2:40	7,5	23/10/2017 8:50	7,5
22/10/2017 20:40	7,3	23/10/2017 2:50	6,8	23/10/2017 9:00	8
22/10/2017 20:50	8,4	23/10/2017 3:00	7,5	23/10/2017 9:10	8,2
22/10/2017 21:00	7,8	23/10/2017 3:10	8	23/10/2017 9:20	7,4
22/10/2017 21:10	7,9	23/10/2017 3:20	7,3	23/10/2017 9:30	8,2
22/10/2017 21:20	7,5	23/10/2017 3:30	6,3	23/10/2017 9:40	8,9
22/10/2017 21:30	7,7	23/10/2017 3:40	6,1	23/10/2017 9:50	9,2
22/10/2017 21:40	8,2	23/10/2017 3:50	6,4	23/10/2017 10:00	9,8
22/10/2017 21:50	8,4	23/10/2017 4:00	6,3	23/10/2017 10:10	9,3
22/10/2017 22:00	8,4	23/10/2017 4:10	6,3	23/10/2017 10:20	10,2
22/10/2017 22:10	7,4	23/10/2017 4:20	7,1	23/10/2017 10:30	10,4
22/10/2017 22:20	7,9	23/10/2017 4:30	7,4	23/10/2017 10:40	10,7
22/10/2017 22:30	8,5	23/10/2017 4:40	6,2	23/10/2017 10:50	11,8
22/10/2017 22:40	6,4	23/10/2017 4:50	6,5	23/10/2017 11:00	10,1
22/10/2017 22:50	6,4	23/10/2017 5:00	5,8	23/10/2017 11:10	10,9
22/10/2017 23:00	6,1	23/10/2017 5:10	5,8	23/10/2017 11:20	11,4
22/10/2017 23:10	6	23/10/2017 5:20	5,1	23/10/2017 11:30	9,9
22/10/2017 23:20	5,9	23/10/2017 5:30	5,3	23/10/2017 11:40	10,7
22/10/2017 23:30	5,9	23/10/2017 5:40	4,5	23/10/2017 11:50	9,2
22/10/2017 23:40	4,3	23/10/2017 5:50	4,9	23/10/2017 12:00	7,7
22/10/2017 23:50	5,8	23/10/2017 6:00	5,4	23/10/2017 12:10	8,8
23/10/2017 0:00	6	23/10/2017 6:10	5,4	23/10/2017 12:20	8,7
23/10/2017 0:10	6,2	23/10/2017 6:20	5,5	23/10/2017 12:30	9,9
23/10/2017 0:20	6,6	23/10/2017 6:30	4,8	23/10/2017 12:40	11,5
23/10/2017 0:30	7,4	23/10/2017 6:40	4,8	23/10/2017 12:50	11,2
23/10/2017 0:40	6,8	23/10/2017 6:50	4,8	23/10/2017 13:00	11,9
23/10/2017 0:50	7,1	23/10/2017 7:00	4,7	23/10/2017 13:10	12,3

Fecha	Velocidad	Fecha	Velocidad	Fecha	Velocidad
23/10/2017 13:20	12,4	23/10/2017 19:30	2,3	24/10/2017 1:40	1,8
23/10/2017 13:30	11	23/10/2017 19:40	2	24/10/2017 1:50	1,5
23/10/2017 13:40	9,6	23/10/2017 19:50	2,7	24/10/2017 2:00	1,3
23/10/2017 13:50	8,5	23/10/2017 20:00	2,7	24/10/2017 2:10	0,7
23/10/2017 14:00	8,5	23/10/2017 20:10	2,9	24/10/2017 2:20	0,4
23/10/2017 14:10	7,7	23/10/2017 20:20	2,6	24/10/2017 2:30	0,7
23/10/2017 14:20	8,1	23/10/2017 20:30	2,8	24/10/2017 2:40	1
23/10/2017 14:30	7,2	23/10/2017 20:40	2,7	24/10/2017 2:50	1
23/10/2017 14:40	6,2	23/10/2017 20:50	3,2	24/10/2017 3:00	1,3
23/10/2017 14:50	6,3	23/10/2017 21:00	2,9	24/10/2017 3:10	2,6
23/10/2017 15:00	7,7	23/10/2017 21:10	3,3	24/10/2017 3:20	2,9
23/10/2017 15:10	6,8	23/10/2017 21:20	3,8	24/10/2017 3:30	2,2
23/10/2017 15:20	7,6	23/10/2017 21:30	2,9	24/10/2017 3:40	1,8
23/10/2017 15:30	8,3	23/10/2017 21:40	3,4	24/10/2017 3:50	1,3
23/10/2017 15:40	8,5	23/10/2017 21:50	4,2	24/10/2017 4:00	1,6
23/10/2017 15:50	8,6	23/10/2017 22:00	5,1	24/10/2017 4:10	1,1
23/10/2017 16:00	7,7	23/10/2017 22:10	5,2	24/10/2017 4:20	0,6
23/10/2017 16:10	7,3	23/10/2017 22:20	6,1	24/10/2017 4:30	1,1
23/10/2017 16:20	6,6	23/10/2017 22:30	5,1	24/10/2017 4:40	1,1
23/10/2017 16:30	8,1	23/10/2017 22:40	4,9	24/10/2017 4:50	1,1
23/10/2017 16:40	8,6	23/10/2017 22:50	5,7	24/10/2017 5:00	1,6
23/10/2017 16:50	8,3	23/10/2017 23:00	5,4	24/10/2017 5:10	1,4
23/10/2017 17:00	9,8	23/10/2017 23:10	4,9	24/10/2017 5:20	3,1
23/10/2017 17:10	9,6	23/10/2017 23:20	4,6	24/10/2017 5:30	4
23/10/2017 17:20	7,3	23/10/2017 23:30	5,6	24/10/2017 5:40	3,8
23/10/2017 17:30	5,1	23/10/2017 23:40	5,9	24/10/2017 6:10	3,9
23/10/2017 17:40	5,3	23/10/2017 23:50	5,2	24/10/2017 6:20	4,7
23/10/2017 17:50	4,7	24/10/2017 0:00	4,8	24/10/2017 6:30	4,7
23/10/2017 18:00	3,3	24/10/2017 0:10	5	24/10/2017 6:40	4,7
23/10/2017 18:10	2,3	24/10/2017 0:20	5,4	24/10/2017 6:50	3,8
23/10/2017 18:20	3,4	24/10/2017 0:30	5,1	24/10/2017 7:00	2,4
23/10/2017 18:30	3	24/10/2017 0:40	4,9	24/10/2017 7:10	2,5
23/10/2017 18:40	3,9	24/10/2017 0:50	3,8	24/10/2017 7:20	1,8
23/10/2017 18:50	1,6	24/10/2017 1:00	3,8	24/10/2017 7:30	1,5
23/10/2017 19:00	1,6	24/10/2017 1:10	3,2	24/10/2017 7:40	1,5
23/10/2017 19:10	2	24/10/2017 1:20	3,7	24/10/2017 7:50	2
23/10/2017 19:20	2,9	24/10/2017 1:30	1,9	24/10/2017 8:00	2,9

Fecha	Velocidad	Fecha	Velocidad	Fecha	Velocidad
24/10/2017 8:10	2,7	24/10/2017 14:20	5,1	24/10/2017 20:30	9,5
24/10/2017 8:20	2,6	24/10/2017 14:30	4,9	24/10/2017 20:40	8
24/10/2017 8:30	2,4	24/10/2017 14:40	4,1	24/10/2017 20:50	8,4
24/10/2017 8:40	2,8	24/10/2017 14:50	4,4	24/10/2017 21:00	7,4
24/10/2017 8:50	4,6	24/10/2017 15:00	4,2	24/10/2017 21:10	7,7
24/10/2017 9:00	3,6	24/10/2017 15:10	4,8	24/10/2017 21:20	8,7
24/10/2017 9:10	2,7	24/10/2017 15:20	4,6	24/10/2017 21:30	7,9
24/10/2017 9:20	3,7	24/10/2017 15:30	4,7	24/10/2017 21:40	8
24/10/2017 9:30	3,1	24/10/2017 15:40	4	24/10/2017 21:50	8
24/10/2017 9:40	3,3	24/10/2017 15:50	3,8	24/10/2017 22:00	8
24/10/2017 9:50	1,7	24/10/2017 16:00	3	24/10/2017 22:10	7,8
24/10/2017 10:00	5	24/10/2017 16:10	3,1	24/10/2017 22:20	8,1
24/10/2017 10:10	5,1	24/10/2017 16:20	2,3	24/10/2017 22:30	8,3
24/10/2017 10:20	4,5	24/10/2017 16:30	2,4	24/10/2017 22:40	8,2
24/10/2017 10:30	6,4	24/10/2017 16:40	2,4	24/10/2017 22:50	9,1
24/10/2017 10:40	7,7	24/10/2017 16:50	3,6	24/10/2017 23:00	8,5
24/10/2017 10:50	9,9	24/10/2017 17:00	3,2	24/10/2017 23:10	9,7
24/10/2017 11:00	8,6	24/10/2017 17:10	2,9	24/10/2017 23:20	8,5
24/10/2017 11:10	7,3	24/10/2017 17:20	2,5	24/10/2017 23:30	8,1
24/10/2017 11:20	7,6	24/10/2017 17:30	2,1	24/10/2017 23:40	7,6
24/10/2017 11:30	6,3	24/10/2017 17:40	2,3	24/10/2017 23:50	7,7
24/10/2017 11:40	7,4	24/10/2017 17:50	1,3	25/10/2017 0:00	7,7
24/10/2017 11:50	7,2	24/10/2017 18:00	3,9	25/10/2017 0:10	7,1
24/10/2017 12:00	8,3	24/10/2017 18:10	5,9	25/10/2017 0:20	6,6
24/10/2017 12:10	5,8	24/10/2017 18:20	6,7	25/10/2017 0:30	7
24/10/2017 12:20	7,2	24/10/2017 18:30	7,1	25/10/2017 0:40	8,7
24/10/2017 12:30	6,4	24/10/2017 18:40	7,7	25/10/2017 0:50	8,9
24/10/2017 12:40	7,7	24/10/2017 18:50	7	25/10/2017 1:00	8,8
24/10/2017 12:50	8,1	24/10/2017 19:00	5,7	25/10/2017 1:10	8,4
24/10/2017 13:00	6,3	24/10/2017 19:10	7,2	25/10/2017 1:20	7,8
24/10/2017 13:10	7,9	24/10/2017 19:20	7,2	25/10/2017 1:30	7,1
24/10/2017 13:20	7,2	24/10/2017 19:30	7,9	25/10/2017 1:40	6,4
24/10/2017 13:30	5,9	24/10/2017 19:40	7,4	25/10/2017 1:50	7,5
24/10/2017 13:40	4,6	24/10/2017 19:50	7,1	25/10/2017 2:00	8,9
24/10/2017 13:50	6,3	24/10/2017 20:00	8,3	25/10/2017 2:10	8,3
24/10/2017 14:00	6	24/10/2017 20:10	8,8	25/10/2017 2:20	4,5
24/10/2017 14:10	5,5	24/10/2017 20:20	8,2	25/10/2017 2:30	4

Fecha	Velocidad	Fecha	Velocidad	Fecha	Velocidad
25/10/2017 2:40	3,1	25/10/2017 9:50	1,6	25/10/2017 16:00	8,4
25/10/2017 2:50	2,5	25/10/2017 10:00	1,9	25/10/2017 16:10	8,1
25/10/2017 3:00	2,2	25/10/2017 10:10	1,5	25/10/2017 16:20	8,3
25/10/2017 4:10	2,5	25/10/2017 10:20	0,6	25/10/2017 16:30	7,9
25/10/2017 4:20	2,8	25/10/2017 10:30	1,2	25/10/2017 16:40	6,4
25/10/2017 4:30	1,7	25/10/2017 10:40	0,9	25/10/2017 16:50	4,1
25/10/2017 4:40	1,6	25/10/2017 10:50	0,7	25/10/2017 17:00	1,7
25/10/2017 4:50	1,3	25/10/2017 11:00	0,9	25/10/2017 17:10	3,8
25/10/2017 5:00	2,1	25/10/2017 11:10	1,1	25/10/2017 17:20	2,3
25/10/2017 5:10	1,5	25/10/2017 11:20	1	25/10/2017 17:30	3,7
25/10/2017 5:20	1,9	25/10/2017 11:30	1	25/10/2017 17:40	3,4
25/10/2017 5:30	1,9	25/10/2017 11:40	0,6	25/10/2017 17:50	2,4
25/10/2017 5:40	1,5	25/10/2017 11:50	1,1	25/10/2017 18:00	2,3
25/10/2017 5:50	1,8	25/10/2017 12:00	1,4	25/10/2017 18:10	2,9
25/10/2017 6:00	1,8	25/10/2017 12:10	2,6	25/10/2017 18:20	3,5
25/10/2017 6:10	1,8	25/10/2017 12:20	2,8	25/10/2017 18:30	3,2
25/10/2017 6:20	1,3	25/10/2017 12:30	3,5	25/10/2017 18:40	3,1
25/10/2017 6:30	1,3	25/10/2017 12:40	4,2	25/10/2017 18:50	3,5
25/10/2017 6:40	0,4	25/10/2017 12:50	3	25/10/2017 19:00	2,7
25/10/2017 6:50	0,2	25/10/2017 13:00	2,6	25/10/2017 19:10	2,6
25/10/2017 7:00	1,4	25/10/2017 13:10	1,6	25/10/2017 19:20	2,8
25/10/2017 7:10	1,8	25/10/2017 13:20	2,8	25/10/2017 19:30	2,5
25/10/2017 7:20	1,2	25/10/2017 13:30	3,1	25/10/2017 19:40	2,4
25/10/2017 7:30	1,3	25/10/2017 13:40	3,1	25/10/2017 19:50	1,6
25/10/2017 7:40	0,8	25/10/2017 13:50	3,1	25/10/2017 20:00	1,2
25/10/2017 7:50	1,6	25/10/2017 14:00	2,7	25/10/2017 20:10	1,5
25/10/2017 8:00	1,7	25/10/2017 14:10	2,4	25/10/2017 20:20	1,3
25/10/2017 8:10	1,9	25/10/2017 14:20	2,1	25/10/2017 20:30	1,3
25/10/2017 8:20	1,8	25/10/2017 14:30	2,4	25/10/2017 20:40	1,3
25/10/2017 8:30	1,6	25/10/2017 14:40	5,8	25/10/2017 20:50	1
25/10/2017 8:40	1,7	25/10/2017 14:50	6,1	25/10/2017 21:00	0,4
25/10/2017 8:50	1,4	25/10/2017 15:00	6,7	25/10/2017 21:10	0,6
25/10/2017 9:00	1,3	25/10/2017 15:10	7,7	25/10/2017 21:20	0,3
25/10/2017 9:10	1,3	25/10/2017 15:20	7,9	25/10/2017 21:30	0,4
25/10/2017 9:20	1,5	25/10/2017 15:30	8,1	25/10/2017 21:40	0,5
25/10/2017 9:30	1,5	25/10/2017 15:40	7,3	25/10/2017 21:50	1,1
25/10/2017 9:40	1,9	25/10/2017 15:50	8,5	25/10/2017 22:00	1

Fecha	Velocidad	Fecha	Velocidad	Fecha	Velocidad
25/10/2017 22:10	0,8	26/10/2017 5:20	1,9	26/10/2017 11:30	6,2
25/10/2017 22:20	0,4	26/10/2017 5:30	1,5	26/10/2017 11:40	6,1
25/10/2017 22:30	0,4	26/10/2017 5:40	1,4	26/10/2017 11:50	5,1
25/10/2017 22:40	0,7	26/10/2017 5:50	1	26/10/2017 12:00	4,7
25/10/2017 22:50	0,7	26/10/2017 6:00	1	26/10/2017 12:10	4,7
25/10/2017 23:00	0,9	26/10/2017 6:10	1,4	26/10/2017 12:20	4,9
25/10/2017 23:10	1,3	26/10/2017 6:20	1	26/10/2017 12:30	4,2
25/10/2017 23:20	1,7	26/10/2017 6:30	1,2	26/10/2017 12:40	5,5
25/10/2017 23:30	2	26/10/2017 6:40	1	26/10/2017 12:50	6,1
25/10/2017 23:40	1,9	26/10/2017 6:50	0,5	26/10/2017 13:00	5,7
25/10/2017 23:50	1,2	26/10/2017 7:00	0,5	26/10/2017 13:10	5,6
26/10/2017 0:00	1,3	26/10/2017 7:10	1	26/10/2017 13:20	4,9
26/10/2017 0:10	0,9	26/10/2017 7:20	0,8	26/10/2017 13:30	4,6
26/10/2017 0:20	0,6	26/10/2017 7:30	1,2	26/10/2017 13:40	4,5
26/10/2017 0:30	1,2	26/10/2017 7:40	1,2	26/10/2017 13:50	4,8
26/10/2017 0:40	1,6	26/10/2017 7:50	1	26/10/2017 14:00	5,8
26/10/2017 0:50	1,5	26/10/2017 8:00	1,2	26/10/2017 14:10	5
26/10/2017 1:00	1	26/10/2017 8:10	1,3	26/10/2017 14:20	5,5
26/10/2017 1:10	0,6	26/10/2017 8:20	1,7	26/10/2017 14:30	6,1
26/10/2017 1:20	0,8	26/10/2017 8:30	2,1	26/10/2017 14:40	5,4
26/10/2017 1:30	0,7	26/10/2017 8:40	1,6	26/10/2017 14:50	5,4
26/10/2017 1:40	1,6	26/10/2017 8:50	1,6	26/10/2017 15:00	5,4
26/10/2017 1:50	1,5	26/10/2017 9:00	1,4	26/10/2017 15:10	5,4
26/10/2017 2:00	1,9	26/10/2017 9:10	0,8	26/10/2017 15:20	5
26/10/2017 2:10	1,4	26/10/2017 9:20	1,2	26/10/2017 15:30	5,1
26/10/2017 2:20	0,7	26/10/2017 9:30	1,7	26/10/2017 15:40	4,8
26/10/2017 2:30	1,1	26/10/2017 9:40	1,1	26/10/2017 15:50	4,3
26/10/2017 2:40	1,1	26/10/2017 9:50	1,4	26/10/2017 16:00	3,8
26/10/2017 2:50	2,5	26/10/2017 10:00	1	26/10/2017 16:10	4,2
26/10/2017 3:00	2,9	26/10/2017 10:10	1,1	26/10/2017 16:20	3,6
26/10/2017 3:10	3	26/10/2017 10:20	2,3	26/10/2017 16:30	3,8
26/10/2017 3:20	2,3	26/10/2017 10:30	1,6	26/10/2017 16:40	4,7
26/10/2017 3:30	2,9	26/10/2017 10:40	1,9	26/10/2017 16:50	3,9
26/10/2017 3:40	3,2	26/10/2017 10:50	3,5	26/10/2017 17:00	3,3
26/10/2017 3:50	2,8	26/10/2017 11:00	4,6	26/10/2017 17:10	3,1
26/10/2017 4:00	3,3	26/10/2017 11:10	5,6	26/10/2017 17:20	3
26/10/2017 5:10	1,6	26/10/2017 11:20	5,7	26/10/2017 17:30	2,7

Fecha	Velocidad	Fecha	Velocidad	Fecha	Velocidad
26/10/2017 17:40	2,6	26/10/2017 23:50	1	27/10/2017 6:00	0,9
26/10/2017 17:50	2,1	27/10/2017 0:00	1,9	27/10/2017 6:10	1,4
26/10/2017 18:00	2,1	27/10/2017 0:10	1,6	27/10/2017 6:20	1,3
26/10/2017 18:10	2,1	27/10/2017 0:20	1,9	27/10/2017 6:30	1,2
26/10/2017 18:20	2,4	27/10/2017 0:30	1,3	27/10/2017 6:40	2,2
26/10/2017 18:30	1,3	27/10/2017 0:40	1,6	27/10/2017 6:50	2,9
26/10/2017 18:40	1,1	27/10/2017 0:50	0,7	27/10/2017 7:00	2,4
26/10/2017 18:50	0,6	27/10/2017 1:00	0,5	27/10/2017 7:10	2,6
26/10/2017 19:00	0,3	27/10/2017 1:10	0,6	27/10/2017 7:20	2,8
26/10/2017 19:10	0,7	27/10/2017 1:20	0,9	27/10/2017 7:30	2,2
26/10/2017 19:20	1,4	27/10/2017 1:30	0,6	27/10/2017 7:40	1,9
26/10/2017 19:30	1,3	27/10/2017 1:40	0,4	27/10/2017 7:50	1,8
26/10/2017 19:40	2	27/10/2017 1:50	0,4	27/10/2017 8:00	1,4
26/10/2017 19:50	2,1	27/10/2017 2:00	0,6	27/10/2017 8:10	1,5
26/10/2017 20:00	1,7	27/10/2017 2:10	0,9	27/10/2017 8:20	1,5
26/10/2017 20:10	1,8	27/10/2017 2:20	2,1	27/10/2017 8:30	1,9
26/10/2017 20:20	1,5	27/10/2017 2:30	2,3	27/10/2017 8:40	2,1
26/10/2017 20:30	1,6	27/10/2017 2:40	2,3	27/10/2017 8:50	2
26/10/2017 20:40	1,7	27/10/2017 2:50	2,3	27/10/2017 9:00	1,4
26/10/2017 20:50	1,9	27/10/2017 3:00	2,2	27/10/2017 9:10	1
26/10/2017 21:00	1,7	27/10/2017 3:10	1,5	27/10/2017 9:20	1,2
26/10/2017 21:10	1,6	27/10/2017 3:20	1,7	27/10/2017 9:30	1,1
26/10/2017 21:20	1,1	27/10/2017 3:30	2,3	27/10/2017 9:40	0,8
26/10/2017 21:30	1,4	27/10/2017 3:40	2,1	27/10/2017 9:50	1,3
26/10/2017 21:40	1,3	27/10/2017 3:50	2	27/10/2017 10:00	1,6
26/10/2017 21:50	2	27/10/2017 4:00	1,6	27/10/2017 10:10	2,4
26/10/2017 22:00	1,7	27/10/2017 4:10	1,3	27/10/2017 10:20	3,2
26/10/2017 22:10	1,6	27/10/2017 4:20	1,2	27/10/2017 10:30	2,4
26/10/2017 22:20	1,4	27/10/2017 4:30	1	27/10/2017 10:40	2,4
26/10/2017 22:30	1,8	27/10/2017 4:40	1,3	27/10/2017 10:50	1,3
26/10/2017 22:40	1,6	27/10/2017 4:50	1,2	27/10/2017 11:00	2
26/10/2017 22:50	1,6	27/10/2017 5:00	0,5	27/10/2017 11:10	2,1
26/10/2017 23:00	2	27/10/2017 5:10	0,5	27/10/2017 11:20	2,1
26/10/2017 23:10	1,1	27/10/2017 5:20	0,6	27/10/2017 11:30	4,8
26/10/2017 23:20	0,5	27/10/2017 5:30	0,6	27/10/2017 11:40	5
26/10/2017 23:30	1,5	27/10/2017 5:40	0,7	27/10/2017 11:50	4,5
26/10/2017 23:40	1,2	27/10/2017 5:50	0,3	27/10/2017 12:00	4

Fecha	Velocidad	Fecha	Velocidad	Fecha	Velocidad
27/10/2017 12:10	5,1	27/10/2017 18:20	1,9	28/10/2017 0:30	2
27/10/2017 12:20	4,3	27/10/2017 18:30	2,1	28/10/2017 0:40	1,7
27/10/2017 12:30	4,2	27/10/2017 18:40	2	28/10/2017 0:50	2,5
27/10/2017 12:40	5,9	27/10/2017 18:50	1,8	28/10/2017 1:00	3,1
27/10/2017 12:50	5,2	27/10/2017 19:00	1,2	28/10/2017 1:10	3,8
27/10/2017 13:00	6,6	27/10/2017 19:10	1	28/10/2017 1:20	2,3
27/10/2017 13:10	6	27/10/2017 19:20	1,5	28/10/2017 1:30	2,1
27/10/2017 13:20	5,9	27/10/2017 19:30	1,6	28/10/2017 1:40	1,7
27/10/2017 13:30	6	27/10/2017 19:40	1,6	28/10/2017 1:50	1,4
27/10/2017 13:40	5,5	27/10/2017 19:50	1,3	28/10/2017 2:00	0,7
27/10/2017 13:50	6,4	27/10/2017 20:00	1,1	28/10/2017 2:10	1
27/10/2017 14:00	7,6	27/10/2017 20:10	0,8	28/10/2017 2:20	2,6
27/10/2017 14:10	6,7	27/10/2017 20:20	0,7	28/10/2017 2:30	3,5
27/10/2017 14:20	6,4	27/10/2017 20:30	0,6	28/10/2017 2:40	4,1
27/10/2017 14:30	5,7	27/10/2017 20:40	0,6	28/10/2017 2:50	3,6
27/10/2017 14:40	7	27/10/2017 20:50	0,7	28/10/2017 3:00	3,2
27/10/2017 14:50	6,5	27/10/2017 21:00	1,3	28/10/2017 3:10	3,1
27/10/2017 15:00	6,2	27/10/2017 21:10	1,9	28/10/2017 3:20	3,3
27/10/2017 15:10	6,5	27/10/2017 21:20	1,4	28/10/2017 3:30	3,1
27/10/2017 15:20	5,5	27/10/2017 21:30	0,9	28/10/2017 3:40	3,7
27/10/2017 15:30	6,4	27/10/2017 21:40	1	28/10/2017 3:50	4
27/10/2017 15:40	6	27/10/2017 21:50	0,7	28/10/2017 4:00	4,2
27/10/2017 15:50	5,1	27/10/2017 22:00	1,4	28/10/2017 4:10	4,3
27/10/2017 16:00	5,2	27/10/2017 22:10	1,4	28/10/2017 4:20	4,3
27/10/2017 16:10	4,6	27/10/2017 22:20	1,6	28/10/2017 4:30	3,9
27/10/2017 16:20	4,8	27/10/2017 22:30	0,8	28/10/2017 4:40	3,5
27/10/2017 16:30	4,2	27/10/2017 22:40	1,6	28/10/2017 4:50	3,7
27/10/2017 16:40	4,4	27/10/2017 22:50	4,1	28/10/2017 5:00	3,5
27/10/2017 16:50	4,3	27/10/2017 23:00	3,8	28/10/2017 5:10	2,8
27/10/2017 17:00	4,4	27/10/2017 23:10	4,5	28/10/2017 5:20	3,1
27/10/2017 17:10	3,8	27/10/2017 23:20	4,6	28/10/2017 5:30	2,9
27/10/2017 17:20	3,8	27/10/2017 23:30	5,2	28/10/2017 5:40	2,3
27/10/2017 17:30	3,1	27/10/2017 23:40	3,5	28/10/2017 5:50	1,8
27/10/2017 17:40	3,2	27/10/2017 23:50	3,3	28/10/2017 6:00	1,8
27/10/2017 17:50	2,8	28/10/2017 0:00	4,1	28/10/2017 6:10	1,1
27/10/2017 18:00	3	28/10/2017 0:10	4	28/10/2017 6:20	0,9
27/10/2017 18:10	2,2	28/10/2017 0:20	3,1	28/10/2017 6:30	0,5

Fecha	Velocidad	Fecha	Velocidad	Fecha	Velocidad
28/10/2017 6:40	1,2	28/10/2017 8:10	1	28/10/2017 9:40	0,8
28/10/2017 6:50	1,7	28/10/2017 8:20	0,7	28/10/2017 9:50	0,7
28/10/2017 7:00	1,9	28/10/2017 8:30	1,3	28/10/2017 10:00	1
28/10/2017 7:10	1,7	28/10/2017 8:40	1,2	28/10/2017 10:10	1,4
28/10/2017 7:20	1,8	28/10/2017 8:50	1,3	28/10/2017 10:20	1,5
28/10/2017 7:30	1,5	28/10/2017 9:00	1,3	28/10/2017 10:30	1
28/10/2017 7:40	1,5	28/10/2017 9:10	1,1	28/10/2017 10:40	0,9
28/10/2017 7:50	1,1	28/10/2017 9:20	0,8	28/10/2017 10:50	1,2
28/10/2017 8:00	1,3	28/10/2017 9:30	0,8	28/10/2017 11:00	1,4

Fecha	Velocidad	Fecha	Velocidad	Fecha	Velocidad
20/11/2017 16:10	5,8	20/11/2017 22:30	1	21/11/2017 4:40	0,4
20/11/2017 16:30	4,6	20/11/2017 22:40	0,5	21/11/2017 4:50	0,2
20/11/2017 16:40	4	20/11/2017 22:50	0,8	21/11/2017 5:00	0,3
20/11/2017 16:50	3	20/11/2017 23:00	0,2	21/11/2017 5:10	1,3
20/11/2017 17:00	2,8	20/11/2017 23:10	0,5	21/11/2017 5:20	1,8
20/11/2017 17:10	2,7	20/11/2017 23:20	0,7	21/11/2017 5:30	1,5
20/11/2017 17:20	3,7	20/11/2017 23:30	1,1	21/11/2017 5:40	1,2
20/11/2017 17:30	4,4	20/11/2017 23:40	0,9	21/11/2017 5:50	0,6
20/11/2017 17:40	3,8	20/11/2017 23:50	0,9	21/11/2017 6:00	0,5
20/11/2017 17:50	2,8	21/11/2017 0:00	1,4	21/11/2017 6:10	1,2
20/11/2017 18:00	3,3	21/11/2017 0:10	1,2	21/11/2017 6:20	1,5
20/11/2017 18:10	2,8	21/11/2017 0:20	1,1	21/11/2017 6:30	1,8
20/11/2017 18:20	2,2	21/11/2017 0:30	1,3	21/11/2017 6:40	1,3
20/11/2017 18:30	2	21/11/2017 0:40	0,7	21/11/2017 6:50	1,4
20/11/2017 18:40	2,4	21/11/2017 0:50	1	21/11/2017 7:00	1,8
20/11/2017 18:50	2,5	21/11/2017 1:00	1,1	21/11/2017 7:10	2,1
20/11/2017 19:00	1,8	21/11/2017 1:10	1,3	21/11/2017 7:20	1,7
20/11/2017 19:10	1,7	21/11/2017 1:20	0,8	21/11/2017 7:30	2,1
20/11/2017 19:20	1,8	21/11/2017 1:30	1,2	21/11/2017 7:40	1,8
20/11/2017 19:30	1,8	21/11/2017 1:40	0,7	21/11/2017 7:50	1,2
20/11/2017 19:40	1,7	21/11/2017 1:50	0,4	21/11/2017 8:00	0,7
20/11/2017 19:50	1,6	21/11/2017 2:00	0,2	21/11/2017 8:10	0,6
20/11/2017 20:00	1,5	21/11/2017 2:10	0,4	21/11/2017 8:20	0,8
20/11/2017 20:10	1,5	21/11/2017 2:20	0,9	21/11/2017 8:30	1
20/11/2017 20:20	1,8	21/11/2017 2:30	1,3	21/11/2017 8:40	1,6
20/11/2017 20:30	1,3	21/11/2017 2:40	1,1	21/11/2017 8:50	1,5
20/11/2017 20:40	0,8	21/11/2017 2:50	1	21/11/2017 9:00	2,3
20/11/2017 20:50	0,9	21/11/2017 3:00	0,9	21/11/2017 9:10	2,8
20/11/2017 21:00	1,7	21/11/2017 3:10	1,6	21/11/2017 9:20	3
20/11/2017 21:10	1,6	21/11/2017 3:20	1,8	21/11/2017 9:40	3,3
20/11/2017 21:20	1,3	21/11/2017 3:30	1,5	21/11/2017 9:50	2,7
20/11/2017 21:30	1,3	21/11/2017 3:40	1,1	21/11/2017 10:00	2,2
20/11/2017 21:40	1,2	21/11/2017 3:50	1,5	21/11/2017 10:10	3,5
20/11/2017 21:50	1,1	21/11/2017 4:00	1,2	21/11/2017 10:20	3,8
20/11/2017 22:00	1,4	21/11/2017 4:10	1	21/11/2017 10:30	3,8
20/11/2017 22:10	1,1	21/11/2017 4:20	0,6	21/11/2017 10:40	4,5
20/11/2017 22:20	0,8	21/11/2017 4:30	0,8	21/11/2017 10:50	4,1

Fecha	Velocidad	Fecha	Velocidad	Fecha	Velocidad
21/11/2017 11:00	4,7	21/11/2017 17:10	3,4	21/11/2017 23:20	1
21/11/2017 11:10	3,8	21/11/2017 17:20	3	21/11/2017 23:30	0,6
21/11/2017 11:20	3,3	21/11/2017 17:30	2,5	21/11/2017 23:40	0,7
21/11/2017 11:30	3,7	21/11/2017 17:40	2,7	21/11/2017 23:50	1,1
21/11/2017 11:40	3,8	21/11/2017 17:50	2,4	22/11/2017 0:00	1,2
21/11/2017 11:50	4,3	21/11/2017 18:00	1,9	22/11/2017 0:10	0,9
21/11/2017 12:00	3,6	21/11/2017 18:10	2,1	22/11/2017 0:20	0,9
21/11/2017 12:10	4	21/11/2017 18:20	1,7	22/11/2017 0:30	0,8
21/11/2017 12:20	4,2	21/11/2017 18:30	1,9	22/11/2017 0:40	0,7
21/11/2017 12:30	4,9	21/11/2017 18:40	0,9	22/11/2017 0:50	1,1
21/11/2017 12:40	4,9	21/11/2017 18:50	1,7	22/11/2017 1:00	1
21/11/2017 12:50	5,5	21/11/2017 19:00	1,6	22/11/2017 1:10	0,6
21/11/2017 13:00	5,5	21/11/2017 19:10	1,4	22/11/2017 1:20	0,4
21/11/2017 13:10	5,5	21/11/2017 19:20	1,8	22/11/2017 1:30	0,6
21/11/2017 13:20	5,6	21/11/2017 19:30	2,8	22/11/2017 1:40	1
21/11/2017 13:30	6,2	21/11/2017 19:40	2,9	22/11/2017 1:50	1,6
21/11/2017 13:40	5,5	21/11/2017 19:50	3	22/11/2017 2:00	1,5
21/11/2017 13:50	6,5	21/11/2017 20:00	2,4	22/11/2017 2:10	0,9
21/11/2017 14:00	4,9	21/11/2017 20:10	2,1	22/11/2017 2:20	0,6
21/11/2017 14:10	5,8	21/11/2017 20:20	0,5	22/11/2017 2:30	0,4
21/11/2017 14:20	5,4	21/11/2017 20:30	0,5	22/11/2017 2:40	0,8
21/11/2017 14:30	5,7	21/11/2017 20:40	0,6	22/11/2017 2:50	1,1
21/11/2017 14:40	5,7	21/11/2017 20:50	0,9	22/11/2017 3:00	0,9
21/11/2017 14:50	4,5	21/11/2017 21:00	1,1	22/11/2017 3:10	1
21/11/2017 15:00	5,3	21/11/2017 21:10	1	22/11/2017 3:20	1,6
21/11/2017 15:10	5,1	21/11/2017 21:20	0,8	22/11/2017 3:30	1,2
21/11/2017 15:20	5,3	21/11/2017 21:30	0,5	22/11/2017 3:40	0,7
21/11/2017 15:30	5,9	21/11/2017 21:40	1,5	22/11/2017 3:50	1,7
21/11/2017 15:40	4,7	21/11/2017 21:50	2,4	22/11/2017 4:00	2,2
21/11/2017 15:50	5,1	21/11/2017 22:00	1,4	22/11/2017 4:10	1,8
21/11/2017 16:00	4,6	21/11/2017 22:10	0,6	22/11/2017 4:20	1,1
21/11/2017 16:10	4,5	21/11/2017 22:20	1,4	22/11/2017 4:30	0,8
21/11/2017 16:20	3,9	21/11/2017 22:30	1,3	22/11/2017 4:40	0,5
21/11/2017 16:30	3,6	21/11/2017 22:40	1,8	22/11/2017 4:50	0,6
21/11/2017 16:40	4,1	21/11/2017 22:50	1,8	22/11/2017 5:00	1,1
21/11/2017 16:50	3,9	21/11/2017 23:00	1,2	22/11/2017 5:10	1,5
21/11/2017 17:00	3,1	21/11/2017 23:10	0,8	22/11/2017 5:20	1,6

Fecha	Velocidad	Fecha	Velocidad	Fecha	Velocidad
22/11/2017 5:30	2	22/11/2017 11:40	5,9	22/11/2017 18:00	2,5
22/11/2017 5:40	2,1	22/11/2017 11:50	5,5	22/11/2017 18:10	2,2
22/11/2017 5:50	2,1	22/11/2017 12:00	6,1	22/11/2017 18:20	2
22/11/2017 6:00	1,5	22/11/2017 12:10	5,2	22/11/2017 18:30	1,4
22/11/2017 6:10	0,9	22/11/2017 12:20	4,9	22/11/2017 18:40	1,3
22/11/2017 6:20	0,7	22/11/2017 12:30	4,8	22/11/2017 18:50	1,3
22/11/2017 6:30	1	22/11/2017 12:40	5,1	22/11/2017 19:00	1,7
22/11/2017 6:40	0,4	22/11/2017 12:50	5	22/11/2017 19:10	1,5
22/11/2017 6:50	0,4	22/11/2017 13:00	4,9	22/11/2017 19:20	1,5
22/11/2017 7:00	0,4	22/11/2017 13:10	5,6	22/11/2017 19:30	1,9
22/11/2017 7:10	0,7	22/11/2017 13:20	5,6	22/11/2017 19:40	1,7
22/11/2017 7:20	0,6	22/11/2017 13:30	4,8	22/11/2017 19:50	1,4
22/11/2017 7:30	0,8	22/11/2017 13:40	5,2	22/11/2017 20:00	1,6
22/11/2017 7:40	0,7	22/11/2017 13:50	4,4	22/11/2017 20:10	1,6
22/11/2017 7:50	1	22/11/2017 14:00	5	22/11/2017 20:20	1,6
22/11/2017 8:00	0,9	22/11/2017 14:10	5,4	22/11/2017 20:30	1,5
22/11/2017 8:10	1,6	22/11/2017 14:20	4,4	22/11/2017 20:40	1,3
22/11/2017 8:20	0,7	22/11/2017 14:30	4,1	22/11/2017 20:50	1,2
22/11/2017 8:30	1,1	22/11/2017 14:40	4,4	22/11/2017 21:00	1,1
22/11/2017 8:40	2,5	22/11/2017 14:50	4,4	22/11/2017 21:10	0,7
22/11/2017 8:50	2,8	22/11/2017 15:00	4,5	22/11/2017 21:20	0,7
22/11/2017 9:00	2,1	22/11/2017 15:10	4,1	22/11/2017 21:30	0,6
22/11/2017 9:10	2,2	22/11/2017 15:20	4,3	22/11/2017 21:40	0,2
22/11/2017 9:20	2,5	22/11/2017 15:30	4	22/11/2017 21:50	0,5
22/11/2017 9:30	2,8	22/11/2017 15:40	4,2	22/11/2017 22:00	0,7
22/11/2017 9:40	4,9	22/11/2017 15:50	4,2	22/11/2017 22:10	0,5
22/11/2017 9:50	4,7	22/11/2017 16:00	4,6	22/11/2017 22:20	0,8
22/11/2017 10:00	4,8	22/11/2017 16:10	3,9	22/11/2017 22:30	0,5
22/11/2017 10:10	3,9	22/11/2017 16:20	3,4	22/11/2017 22:40	0,8
22/11/2017 10:20	4,8	22/11/2017 16:30	4,3	22/11/2017 22:50	1,2
22/11/2017 10:30	4,7	22/11/2017 16:40	4,3	22/11/2017 23:00	1,5
22/11/2017 10:40	4,9	22/11/2017 16:50	3,5	22/11/2017 23:10	1
22/11/2017 10:50	4,5	22/11/2017 17:00	3,1	22/11/2017 23:20	0,9
22/11/2017 11:00	4,5	22/11/2017 17:10	2,9	22/11/2017 23:30	1,1
22/11/2017 11:10	4,5	22/11/2017 17:20	3,3	22/11/2017 23:40	0,6
22/11/2017 11:20	5,5	22/11/2017 17:40	2,8	22/11/2017 23:50	0,7
22/11/2017 11:30	5,2	22/11/2017 17:50	2,5	23/11/2017 0:00	1,1

Fecha	Velocidad	Fecha	Velocidad	Fecha	Velocidad
23/11/2017 0:10	1,4	23/11/2017 6:20	1,4	23/11/2017 12:30	4,4
23/11/2017 0:20	1,1	23/11/2017 6:30	1,3	23/11/2017 12:40	4,7
23/11/2017 0:30	0,9	23/11/2017 6:40	2,1	23/11/2017 12:50	4,3
23/11/2017 0:40	1,1	23/11/2017 6:50	2	23/11/2017 13:00	4,3
23/11/2017 0:50	1,8	23/11/2017 7:00	1,4	23/11/2017 13:10	4,5
23/11/2017 1:00	2,2	23/11/2017 7:10	1,5	23/11/2017 13:20	5
23/11/2017 1:10	1,9	23/11/2017 7:20	0,8	23/11/2017 13:30	5
23/11/2017 1:20	1,3	23/11/2017 7:30	0,5	23/11/2017 13:40	4,8
23/11/2017 1:30	1	23/11/2017 7:40	0,8	23/11/2017 13:50	6,6
23/11/2017 1:40	1,1	23/11/2017 7:50	0,7	23/11/2017 14:00	5,8
23/11/2017 1:50	1,4	23/11/2017 8:00	0,9	23/11/2017 14:10	5,5
23/11/2017 2:00	1,8	23/11/2017 8:10	0,7	23/11/2017 14:20	5,1
23/11/2017 2:10	2	23/11/2017 8:20	1,2	23/11/2017 14:30	5,4
23/11/2017 2:20	1,4	23/11/2017 8:30	1,7	23/11/2017 14:40	5,3
23/11/2017 2:30	1,3	23/11/2017 8:40	1,9	23/11/2017 14:50	5,6
23/11/2017 2:40	1,1	23/11/2017 8:50	2,2	23/11/2017 15:00	5,4
23/11/2017 2:50	1,4	23/11/2017 9:00	3	23/11/2017 15:10	5,5
23/11/2017 3:00	1,2	23/11/2017 9:10	3,7	23/11/2017 15:20	4,7
23/11/2017 3:10	1	23/11/2017 9:20	4,1	23/11/2017 15:30	4,1
23/11/2017 3:20	2	23/11/2017 9:30	3,5	23/11/2017 15:40	4,5
23/11/2017 3:30	1,9	23/11/2017 9:40	2,6	23/11/2017 15:50	4
23/11/2017 3:40	0,8	23/11/2017 9:50	3,1	23/11/2017 16:00	3,1
23/11/2017 3:50	0,5	23/11/2017 10:00	2,8	23/11/2017 16:10	3,7
23/11/2017 4:00	1,3	23/11/2017 10:10	2,5	23/11/2017 16:20	3,9
23/11/2017 4:10	2,6	23/11/2017 10:20	2,6	23/11/2017 16:30	3,6
23/11/2017 4:20	2,3	23/11/2017 10:30	2,5	23/11/2017 16:40	3,3
23/11/2017 4:30	2	23/11/2017 10:40	2,8	23/11/2017 16:50	3,4
23/11/2017 4:40	1,6	23/11/2017 10:50	3,6	23/11/2017 17:00	3,3
23/11/2017 4:50	0,9	23/11/2017 11:00	3,9	23/11/2017 17:10	2,7
23/11/2017 5:00	0,9	23/11/2017 11:10	4,1	23/11/2017 17:20	3,2
23/11/2017 5:10	1,2	23/11/2017 11:20	3,8	23/11/2017 17:30	2,5
23/11/2017 5:20	1,3	23/11/2017 11:30	4,3	23/11/2017 17:40	2,7
23/11/2017 5:30	1,4	23/11/2017 11:40	4,6	23/11/2017 17:50	2,9
23/11/2017 5:40	2,3	23/11/2017 11:50	4,3	23/11/2017 18:00	1,6
23/11/2017 5:50	1,7	23/11/2017 12:00	4,6	23/11/2017 18:10	1
23/11/2017 6:00	1,5	23/11/2017 12:10	4	23/11/2017 18:20	1,3
23/11/2017 6:10	1,4	23/11/2017 12:20	4,5	23/11/2017 18:30	2,1

Fecha	Velocidad	Fecha	Velocidad	Fecha	Velocidad
23/11/2017 18:40	4,3	24/11/2017 0:50	0,8	24/11/2017 7:00	1,6
23/11/2017 18:50	3,6	24/11/2017 1:00	1	24/11/2017 7:10	1,6
23/11/2017 19:00	2,1	24/11/2017 1:10	0,7	24/11/2017 7:20	1,5
23/11/2017 19:10	1,3	24/11/2017 1:20	0,8	24/11/2017 7:30	1,4
23/11/2017 19:20	1,4	24/11/2017 1:30	0,7	24/11/2017 7:40	1,2
23/11/2017 19:30	1,1	24/11/2017 1:40	0,7	24/11/2017 7:50	1,1
23/11/2017 19:40	1,9	24/11/2017 1:50	0,7	24/11/2017 8:00	1,1
23/11/2017 19:50	4,3	24/11/2017 2:00	0,7	24/11/2017 8:10	0,7
23/11/2017 20:00	3,2	24/11/2017 2:10	0,3	24/11/2017 8:20	1,2
23/11/2017 20:10	2,3	24/11/2017 2:20	0,7	24/11/2017 8:30	0,8
23/11/2017 20:20	2,4	24/11/2017 2:30	0,7	24/11/2017 8:40	1,3
23/11/2017 20:30	2,4	24/11/2017 2:40	0,5	24/11/2017 8:50	1,2
23/11/2017 20:40	1	24/11/2017 2:50	0,4	24/11/2017 9:00	0,8
23/11/2017 20:50	0,9	24/11/2017 3:00	0,9	24/11/2017 9:10	1
23/11/2017 21:00	1	24/11/2017 3:10	1,7	24/11/2017 9:20	0,8
23/11/2017 21:10	1,1	24/11/2017 3:20	1,7	24/11/2017 9:30	1,4
23/11/2017 21:20	1,2	24/11/2017 3:30	2,5	24/11/2017 9:40	1,8
23/11/2017 21:30	1,9	24/11/2017 3:40	2	24/11/2017 10:10	1,5
23/11/2017 21:40	1,3	24/11/2017 3:50	1,2	24/11/2017 10:20	1,3
23/11/2017 21:50	0,5	24/11/2017 4:00	1	24/11/2017 10:30	1,5
23/11/2017 22:00	0,5	24/11/2017 4:10	1,2	24/11/2017 10:40	2,3
23/11/2017 22:10	1,3	24/11/2017 4:20	1,3	24/11/2017 10:50	2,2
23/11/2017 22:20	1	24/11/2017 4:30	1,2	24/11/2017 11:00	3,8
23/11/2017 22:30	1	24/11/2017 4:40	0,9	24/11/2017 11:10	3,5
23/11/2017 22:40	1,8	24/11/2017 4:50	0,9	24/11/2017 11:20	4,1
23/11/2017 22:50	1,7	24/11/2017 5:00	0,5	24/11/2017 11:30	4,3
23/11/2017 23:00	1,2	24/11/2017 5:10	0,8	24/11/2017 11:40	4,2
23/11/2017 23:10	0,6	24/11/2017 5:20	1,2	24/11/2017 11:50	4,9
23/11/2017 23:20	0,6	24/11/2017 5:30	0,5	24/11/2017 12:00	4,3
23/11/2017 23:30	0,9	24/11/2017 5:40	0,7	24/11/2017 12:10	5
23/11/2017 23:40	0,7	24/11/2017 5:50	0,4	24/11/2017 12:20	4,9
23/11/2017 23:50	0,7	24/11/2017 6:00	0,8	24/11/2017 12:30	4,7
24/11/2017 0:00	1,1	24/11/2017 6:10	0,6	24/11/2017 12:40	5,4
24/11/2017 0:10	0,9	24/11/2017 6:20	0,6	24/11/2017 12:50	5,1
24/11/2017 0:20	1,5	24/11/2017 6:30	1,4	24/11/2017 13:00	5,6
24/11/2017 0:30	1,3	24/11/2017 6:40	1	24/11/2017 13:10	4,9
24/11/2017 0:40	1,2	24/11/2017 6:50	0,8	24/11/2017 13:20	4,5

Fecha	Velocidad	Fecha	Velocidad	Fecha	Velocidad
24/11/2017 13:30	5,6	24/11/2017 19:40	2,1	25/11/2017 1:50	1,8
24/11/2017 13:40	4,8	24/11/2017 19:50	1,9	25/11/2017 2:00	1,4
24/11/2017 13:50	5,7	24/11/2017 20:00	2,1	25/11/2017 2:10	1,5
24/11/2017 14:00	4,6	24/11/2017 20:10	1,9	25/11/2017 2:20	1,2
24/11/2017 14:10	5,5	24/11/2017 20:20	2,5	25/11/2017 2:30	1,5
24/11/2017 14:20	5,4	24/11/2017 20:30	2,6	25/11/2017 2:40	1,5
24/11/2017 14:30	4,5	24/11/2017 20:40	1,8	25/11/2017 2:50	0,7
24/11/2017 14:40	4	24/11/2017 20:50	1,2	25/11/2017 3:00	0,7
24/11/2017 14:50	4,8	24/11/2017 21:00	1,4	25/11/2017 3:10	0,7
24/11/2017 15:00	4,4	24/11/2017 21:10	3,2	25/11/2017 3:20	0,8
24/11/2017 15:10	4,7	24/11/2017 21:20	4	25/11/2017 3:30	1
24/11/2017 15:20	4,6	24/11/2017 21:30	3,5	25/11/2017 3:40	0,6
24/11/2017 15:30	4,1	24/11/2017 21:40	2,7	25/11/2017 3:50	0,7
24/11/2017 15:40	4,5	24/11/2017 21:50	1,9	25/11/2017 4:00	0,7
24/11/2017 15:50	4,7	24/11/2017 22:00	1,7	25/11/2017 4:10	1,4
24/11/2017 16:00	4,3	24/11/2017 22:10	1,2	25/11/2017 4:20	2,1
24/11/2017 16:10	4,5	24/11/2017 22:20	1,4	25/11/2017 4:30	2,3
24/11/2017 16:20	4	24/11/2017 22:30	1	25/11/2017 4:40	2
24/11/2017 16:30	4,5	24/11/2017 22:40	1,9	25/11/2017 4:50	2,3
24/11/2017 16:40	4,3	24/11/2017 22:50	1,4	25/11/2017 5:00	2,2
24/11/2017 16:50	4,6	24/11/2017 23:00	0,7	25/11/2017 5:10	1,8
24/11/2017 17:00	4,9	24/11/2017 23:10	0,5	25/11/2017 5:20	1,4
24/11/2017 17:10	4,1	24/11/2017 23:20	0,6	25/11/2017 5:30	0,8
24/11/2017 17:20	4,6	24/11/2017 23:30	0,9	25/11/2017 5:40	0,8
24/11/2017 17:30	5	24/11/2017 23:40	1,4	25/11/2017 5:50	1,1
24/11/2017 17:40	4,2	24/11/2017 23:50	1,1	25/11/2017 6:00	1,4
24/11/2017 17:50	4,5	25/11/2017 0:00	0,9	25/11/2017 6:10	1
24/11/2017 18:00	2,9	25/11/2017 0:10	0,7	25/11/2017 6:20	0,8
24/11/2017 18:10	2,6	25/11/2017 0:20	0,8	25/11/2017 6:30	0,4
24/11/2017 18:20	1,6	25/11/2017 0:30	0,8	25/11/2017 6:40	0,7
24/11/2017 18:30	2,1	25/11/2017 0:40	1,1	25/11/2017 6:50	0,6
24/11/2017 18:40	1,2	25/11/2017 0:50	2,2	25/11/2017 7:00	0,6
24/11/2017 18:50	1,6	25/11/2017 1:00	2,6	25/11/2017 7:10	0,8
24/11/2017 19:00	1,3	25/11/2017 1:10	4,4	25/11/2017 7:20	1,1
24/11/2017 19:10	2,2	25/11/2017 1:20	3,7	25/11/2017 7:30	1,1
24/11/2017 19:20	1,8	25/11/2017 1:30	3,3	25/11/2017 7:40	1,4
24/11/2017 19:30	1,8	25/11/2017 1:40	2,8	25/11/2017 7:50	2,1

Fecha	Velocidad	Fecha	Velocidad	Fecha	Velocidad
25/11/2017 8:00	1,8	25/11/2017 14:10	4,5	25/11/2017 20:20	1,6
25/11/2017 8:10	1,4	25/11/2017 14:20	2,6	25/11/2017 20:30	1,7
25/11/2017 8:20	1,4	25/11/2017 14:30	3,3	25/11/2017 20:40	1,3
25/11/2017 8:30	1,9	25/11/2017 14:40	5,1	25/11/2017 20:50	0,8
25/11/2017 8:40	2	25/11/2017 14:50	5,2	25/11/2017 21:00	0,7
25/11/2017 8:50	1,7	25/11/2017 15:00	4,9	25/11/2017 21:10	1,4
25/11/2017 9:00	3,7	25/11/2017 15:10	5,1	25/11/2017 21:20	1,1
25/11/2017 9:10	3,1	25/11/2017 15:20	4,8	25/11/2017 21:30	0,8
25/11/2017 9:20	4,1	25/11/2017 15:30	5	25/11/2017 21:40	0,4
25/11/2017 9:30	6,3	25/11/2017 15:40	4,3	25/11/2017 21:50	1
25/11/2017 9:40	7,9	25/11/2017 15:50	5	25/11/2017 22:00	1,4
25/11/2017 9:50	7,8	25/11/2017 16:00	4,5	25/11/2017 22:10	1,6
25/11/2017 10:00	7,2	25/11/2017 16:10	5,2	25/11/2017 22:20	1,1
25/11/2017 10:10	6	25/11/2017 16:20	4,8	25/11/2017 22:30	1
25/11/2017 10:20	6,2	25/11/2017 16:30	4,1	25/11/2017 22:40	1,1
25/11/2017 10:30	5,9	25/11/2017 16:40	3,2	25/11/2017 22:50	1,4
25/11/2017 10:40	5,4	25/11/2017 16:50	2,9	25/11/2017 23:00	1
25/11/2017 10:50	7,2	25/11/2017 17:00	3,5	25/11/2017 23:10	0,7
25/11/2017 11:00	6,6	25/11/2017 17:10	3,5	25/11/2017 23:20	0,7
25/11/2017 11:10	5,4	25/11/2017 17:20	2,9	25/11/2017 23:30	1,5
25/11/2017 11:20	5,4	25/11/2017 17:30	3,3	25/11/2017 23:40	1,5
25/11/2017 11:30	5	25/11/2017 17:40	3,1	25/11/2017 23:50	1,5
25/11/2017 11:40	5,2	25/11/2017 17:50	2,9	26/11/2017 0:00	1,7
25/11/2017 11:50	5	25/11/2017 18:00	2,7	26/11/2017 0:10	1,3
25/11/2017 12:00	4,6	25/11/2017 18:10	1,8	26/11/2017 0:20	1,4
25/11/2017 12:10	3,8	25/11/2017 18:20	1,8	26/11/2017 0:30	2,2
25/11/2017 12:20	2,6	25/11/2017 18:30	1	26/11/2017 0:40	1,4
25/11/2017 12:30	3,9	25/11/2017 18:40	0,9	26/11/2017 0:50	1,9
25/11/2017 12:40	3,8	25/11/2017 18:50	0,7	26/11/2017 1:00	2,4
25/11/2017 12:50	4,4	25/11/2017 19:00	1,2	26/11/2017 1:10	2,2
25/11/2017 13:00	4	25/11/2017 19:10	1,8	26/11/2017 1:20	1,7
25/11/2017 13:10	5,3	25/11/2017 19:20	1,7	26/11/2017 1:30	1,7
25/11/2017 13:20	6	25/11/2017 19:30	1,7	26/11/2017 1:40	0,5
25/11/2017 13:30	6	25/11/2017 19:40	1,7	26/11/2017 1:50	0,6
25/11/2017 13:40	4,9	25/11/2017 19:50	2	26/11/2017 2:00	1,1
25/11/2017 13:50	5,4	25/11/2017 20:00	1,9	26/11/2017 2:10	1,9
25/11/2017 14:00	6,5	25/11/2017 20:10	1,6	26/11/2017 2:20	1,7

Fecha	Velocidad	Fecha	Velocidad	Fecha	Velocidad
26/11/2017 2:30	0,9	26/11/2017 8:40	1,5	26/11/2017 14:50	5
26/11/2017 2:40	0,9	26/11/2017 8:50	1,8	26/11/2017 15:00	5,2
26/11/2017 2:50	1,2	26/11/2017 9:00	2,5	26/11/2017 15:10	5,5
26/11/2017 3:00	0,9	26/11/2017 9:10	2,9	26/11/2017 15:20	5,3
26/11/2017 3:10	0,4	26/11/2017 9:20	6,7	26/11/2017 15:30	4,8
26/11/2017 3:20	0,9	26/11/2017 9:30	7,6	26/11/2017 15:40	5
26/11/2017 3:30	1,1	26/11/2017 9:40	7,3	26/11/2017 15:50	5,1
26/11/2017 3:40	0,5	26/11/2017 9:50	7,6	26/11/2017 16:00	5,5
26/11/2017 3:50	0,7	26/11/2017 10:00	6,3	26/11/2017 16:10	5,2
26/11/2017 4:00	1,2	26/11/2017 10:10	9,4	26/11/2017 16:20	4,5
26/11/2017 4:10	0,9	26/11/2017 10:20	8,8	26/11/2017 16:30	4
26/11/2017 4:20	0,4	26/11/2017 10:30	8,2	26/11/2017 16:40	4
26/11/2017 4:30	0,5	26/11/2017 10:40	9,5	26/11/2017 16:50	4,4
26/11/2017 4:40	0,8	26/11/2017 10:50	7,9	26/11/2017 17:00	4,8
26/11/2017 4:50	1,1	26/11/2017 11:00	8,4	26/11/2017 17:10	3,2
26/11/2017 5:00	1,1	26/11/2017 11:10	7,7	26/11/2017 17:20	3,2
26/11/2017 5:10	1,6	26/11/2017 11:20	6,2	26/11/2017 17:30	2,9
26/11/2017 5:20	1,5	26/11/2017 11:30	5,6	26/11/2017 17:40	3
26/11/2017 5:30	1	26/11/2017 11:40	3,8	26/11/2017 17:50	2,7
26/11/2017 5:40	0,6	26/11/2017 11:50	5,4	26/11/2017 18:00	2,5
26/11/2017 5:50	0,5	26/11/2017 12:00	5	26/11/2017 18:10	2,3
26/11/2017 6:00	0,4	26/11/2017 12:10	4,9	26/11/2017 18:20	1,9
26/11/2017 6:10	0,3	26/11/2017 12:20	5,3	26/11/2017 18:30	1,7
26/11/2017 6:20	0,9	26/11/2017 12:30	4,5	26/11/2017 18:40	1,5
26/11/2017 6:30	1,3	26/11/2017 12:40	3,1	26/11/2017 18:50	1,3
26/11/2017 6:40	1,2	26/11/2017 12:50	4,5	26/11/2017 19:00	1,3
26/11/2017 6:50	2	26/11/2017 13:00	5,2	26/11/2017 19:10	1,1
26/11/2017 7:00	2,2	26/11/2017 13:10	4,9	26/11/2017 19:20	0,8
26/11/2017 7:10	2,8	26/11/2017 13:20	5,6	26/11/2017 19:30	1,1
26/11/2017 7:20	2,1	26/11/2017 13:30	5,8	26/11/2017 19:40	1,1
26/11/2017 7:30	1,1	26/11/2017 13:40	5,5	26/11/2017 19:50	0,6
26/11/2017 7:40	0,9	26/11/2017 13:50	5,4	26/11/2017 20:00	1
26/11/2017 7:50	1	26/11/2017 14:00	6,4	26/11/2017 20:10	0,8
26/11/2017 8:00	0,7	26/11/2017 14:10	5,8	26/11/2017 20:20	0,6
26/11/2017 8:10	1,9	26/11/2017 14:20	5,5	26/11/2017 20:30	0,5
26/11/2017 8:20	1,6	26/11/2017 14:30	4,2	26/11/2017 20:40	0,9
26/11/2017 8:30	2,2	26/11/2017 14:40	5,6	26/11/2017 20:50	0,4

Fecha	Velocidad	Fecha	Velocidad	Fecha	Velocidad
26/11/2017 21:00	0,5	27/11/2017 3:10	2,2	27/11/2017 9:20	9,7
26/11/2017 21:10	0,6	27/11/2017 3:20	2,2	27/11/2017 9:30	9,5
26/11/2017 21:20	0,4	27/11/2017 3:30	2,5	27/11/2017 9:40	9,3
26/11/2017 21:30	1	27/11/2017 3:40	1,8	27/11/2017 9:50	8,2
26/11/2017 21:40	0,7	27/11/2017 3:50	0,7	27/11/2017 10:00	9
26/11/2017 21:50	0,5	27/11/2017 4:00	1,1	27/11/2017 10:10	10
26/11/2017 22:00	1,2	27/11/2017 4:10	0,5	27/11/2017 10:20	8
26/11/2017 22:10	1,1	27/11/2017 4:20	0,7	27/11/2017 10:30	9,2
26/11/2017 22:20	1,4	27/11/2017 4:30	0,4	27/11/2017 10:40	9,8
26/11/2017 22:30	0,8	27/11/2017 4:40	0,4	27/11/2017 10:50	8,7
26/11/2017 22:40	1,2	27/11/2017 4:50	3,9	27/11/2017 11:00	8,7
26/11/2017 22:50	1,8	27/11/2017 5:00	2,5	27/11/2017 11:10	8,7
26/11/2017 23:00	1,3	27/11/2017 5:10	1,1	27/11/2017 11:20	8,4
26/11/2017 23:10	1,7	27/11/2017 5:20	0,8	27/11/2017 11:30	8,7
26/11/2017 23:20	2	27/11/2017 5:30	1,2	27/11/2017 11:40	8,8
26/11/2017 23:30	2	27/11/2017 5:40	2	27/11/2017 11:50	8,9
26/11/2017 23:40	2,1	27/11/2017 5:50	3	27/11/2017 12:00	9,1
26/11/2017 23:50	1,4	27/11/2017 6:00	3,8	27/11/2017 12:10	7,2
27/11/2017 0:00	1,3	27/11/2017 6:10	4,5	27/11/2017 12:20	7,9
27/11/2017 0:10	1,2	27/11/2017 6:20	5,5	27/11/2017 12:30	8,5
27/11/2017 0:20	1,3	27/11/2017 6:30	5,5	27/11/2017 12:40	7,8
27/11/2017 0:30	1,3	27/11/2017 6:40	6,4	27/11/2017 12:50	6,7
27/11/2017 0:40	1,6	27/11/2017 6:50	6,7	27/11/2017 13:00	7,6
27/11/2017 0:50	2,2	27/11/2017 7:00	6,1	27/11/2017 13:10	7,8
27/11/2017 1:00	2	27/11/2017 7:10	5,7	27/11/2017 13:20	6,5
27/11/2017 1:10	2,3	27/11/2017 7:20	5,4	27/11/2017 13:30	7
27/11/2017 1:20	2,4	27/11/2017 7:30	4,6	27/11/2017 13:40	6,5
27/11/2017 1:30	2	27/11/2017 7:40	4	27/11/2017 13:50	6,1
27/11/2017 1:40	1,8	27/11/2017 7:50	6,5	27/11/2017 14:00	6,5
27/11/2017 1:50	1,7	27/11/2017 8:00	7,4	27/11/2017 14:10	7,2
27/11/2017 2:00	1,6	27/11/2017 8:10	5,5	27/11/2017 14:20	5,8
27/11/2017 2:10	2,4	27/11/2017 8:20	5,6	27/11/2017 14:30	5,1
27/11/2017 2:20	1,5	27/11/2017 8:30	5,9	27/11/2017 14:40	4,6
27/11/2017 2:30	2,3	27/11/2017 8:40	7,3	27/11/2017 14:50	4,5
27/11/2017 2:40	2,9	27/11/2017 8:50	9,6	27/11/2017 15:00	4,3
27/11/2017 2:50	2,1	27/11/2017 9:00	9,7	27/11/2017 15:10	4,1
27/11/2017 3:00	2,6	27/11/2017 9:10	8,7	27/11/2017 15:20	4,2

Fecha	Velocidad	Fecha	Velocidad	Fecha	Velocidad
27/11/2017 15:30	3,5	27/11/2017 21:40	4,8	28/11/2017 3:50	4,1
27/11/2017 15:40	3,4	27/11/2017 21:50	4,3	28/11/2017 4:00	3,9
27/11/2017 15:50	3,8	27/11/2017 22:00	6,1	28/11/2017 4:10	3,6
27/11/2017 16:00	3,7	27/11/2017 22:10	5,3	28/11/2017 4:20	3,7
27/11/2017 16:10	2,6	27/11/2017 22:20	5,7	28/11/2017 4:30	3,4
27/11/2017 16:20	3,1	27/11/2017 22:30	5,8	28/11/2017 4:40	3,1
27/11/2017 16:30	3,5	27/11/2017 22:40	6	28/11/2017 4:50	2,8
27/11/2017 16:40	3,3	27/11/2017 22:50	4,9	28/11/2017 5:00	4,6
27/11/2017 16:50	3,4	27/11/2017 23:00	5,3	28/11/2017 5:10	5,8
27/11/2017 17:00	2	27/11/2017 23:10	4,6	28/11/2017 5:20	5,6
27/11/2017 17:10	2,5	27/11/2017 23:20	3,4	28/11/2017 5:30	6,7
27/11/2017 17:20	2,4	27/11/2017 23:30	1,6	28/11/2017 5:40	6,2
27/11/2017 17:30	1,7	27/11/2017 23:40	1,4	28/11/2017 5:50	7,5
27/11/2017 17:40	1,1	27/11/2017 23:50	1,8	28/11/2017 6:00	7,4
27/11/2017 17:50	0,7	28/11/2017 0:00	6,2	28/11/2017 6:10	7,1
27/11/2017 18:00	1	28/11/2017 0:10	6,8	28/11/2017 6:20	7,2
27/11/2017 18:10	2,6	28/11/2017 0:20	7,1	28/11/2017 6:30	6,8
27/11/2017 18:20	3,1	28/11/2017 0:30	7,5	28/11/2017 6:40	6,2
27/11/2017 18:30	3,9	28/11/2017 0:40	8,7	28/11/2017 6:50	6,6
27/11/2017 18:40	4,3	28/11/2017 0:50	7,8	28/11/2017 7:00	6,6
27/11/2017 18:50	4,2	28/11/2017 1:00	7,5	28/11/2017 7:10	6,4
27/11/2017 19:00	3,3	28/11/2017 1:10	7,3	28/11/2017 7:20	6,4
27/11/2017 19:10	3	28/11/2017 1:20	7,4	28/11/2017 7:30	5,7
27/11/2017 19:20	4,4	28/11/2017 1:30	7,5	28/11/2017 7:40	7,1
27/11/2017 19:30	6,2	28/11/2017 1:40	6,8	28/11/2017 7:50	6,2
27/11/2017 19:40	6,1	28/11/2017 1:50	6,5	28/11/2017 8:00	6,4
27/11/2017 19:50	5,7	28/11/2017 2:00	7,8	28/11/2017 8:10	6,6
27/11/2017 20:00	6,5	28/11/2017 2:10	7,6	28/11/2017 8:20	7,6
27/11/2017 20:10	5,9	28/11/2017 2:20	6,8	28/11/2017 8:30	8,5
27/11/2017 20:20	6,6	28/11/2017 2:30	7,1	28/11/2017 8:40	7,7
27/11/2017 20:30	5,9	28/11/2017 2:40	7,7	28/11/2017 8:50	7,2
27/11/2017 20:40	5,2	28/11/2017 2:50	6,7	28/11/2017 9:00	7,5
27/11/2017 20:50	5,4	28/11/2017 3:00	6,1	28/11/2017 9:10	7,3
27/11/2017 21:00	4,8	28/11/2017 3:10	5,7	28/11/2017 9:20	7,8
27/11/2017 21:10	4,2	28/11/2017 3:20	5,1	28/11/2017 9:30	6,9
27/11/2017 21:20	5	28/11/2017 3:30	4,5	28/11/2017 9:40	8
27/11/2017 21:30	5,5	28/11/2017 3:40	5	28/11/2017 9:50	7,6

Fecha	Velocidad	Fecha	Velocidad	Fecha	Velocidad
28/11/2017 10:00	6,7	28/11/2017 16:10	4,6	28/11/2017 22:20	1,2
28/11/2017 10:10	5,8	28/11/2017 16:20	5	28/11/2017 22:30	1,9
28/11/2017 10:20	6,4	28/11/2017 16:30	4,5	28/11/2017 22:40	1,6
28/11/2017 10:30	5,9	28/11/2017 16:40	3,5	28/11/2017 22:50	1,5
28/11/2017 10:40	4,3	28/11/2017 16:50	4	28/11/2017 23:00	1,1
28/11/2017 10:50	4,6	28/11/2017 17:00	3,7	28/11/2017 23:10	1
28/11/2017 11:00	4,1	28/11/2017 17:10	3,4	28/11/2017 23:20	2,2
28/11/2017 11:10	6,7	28/11/2017 17:20	2,9	28/11/2017 23:30	3,4
28/11/2017 11:20	7,8	28/11/2017 17:30	2,5	28/11/2017 23:40	2,7
28/11/2017 11:30	8	28/11/2017 17:40	2,4	28/11/2017 23:50	1,8
28/11/2017 11:40	9,5	28/11/2017 17:50	1,2	29/11/2017 0:00	1,4
28/11/2017 11:50	9,3	28/11/2017 18:00	1,1	29/11/2017 0:10	0,9
28/11/2017 12:00	7,8	28/11/2017 18:10	1,1	29/11/2017 0:20	0,4
28/11/2017 12:10	6,4	28/11/2017 18:20	1,5	29/11/2017 0:30	0,7
28/11/2017 12:20	4,4	28/11/2017 18:30	2,1	29/11/2017 0:40	1,5
28/11/2017 12:30	3,2	28/11/2017 18:40	2,3	29/11/2017 0:50	1,4
28/11/2017 12:40	4	28/11/2017 18:50	2,5	29/11/2017 1:00	1,2
28/11/2017 12:50	2	28/11/2017 19:00	2,5	29/11/2017 1:10	1,3
28/11/2017 13:00	1,9	28/11/2017 19:10	1,8	29/11/2017 1:20	1,8
28/11/2017 13:10	2,4	28/11/2017 19:20	2	29/11/2017 1:30	1,2
28/11/2017 13:20	2,4	28/11/2017 19:30	2,1	29/11/2017 1:40	1,3
28/11/2017 13:30	4,6	28/11/2017 19:40	2,7	29/11/2017 1:50	1,5
28/11/2017 13:40	5,7	28/11/2017 19:50	2,2	29/11/2017 2:00	1,8
28/11/2017 13:50	5,5	28/11/2017 20:00	2,6	29/11/2017 2:10	2,6
28/11/2017 14:00	5,7	28/11/2017 20:10	2,2	29/11/2017 2:20	1,6
28/11/2017 14:10	5,8	28/11/2017 20:20	2,4	29/11/2017 2:30	1,1
28/11/2017 14:20	5,9	28/11/2017 20:30	1,9	29/11/2017 2:40	2,2
28/11/2017 14:30	5,3	28/11/2017 20:40	1,8	29/11/2017 2:50	2,6
28/11/2017 14:40	5	28/11/2017 20:50	1,9	29/11/2017 3:00	1,9
28/11/2017 14:50	3,7	28/11/2017 21:00	1,6	29/11/2017 3:10	1,1
28/11/2017 15:00	4	28/11/2017 21:10	1,5	29/11/2017 3:20	0,6
28/11/2017 15:10	4,1	28/11/2017 21:20	2,3	29/11/2017 3:30	1,8
28/11/2017 15:20	3,8	28/11/2017 21:30	1,5	29/11/2017 3:40	1,3
28/11/2017 15:30	3,5	28/11/2017 21:40	2	29/11/2017 3:50	1,2
28/11/2017 15:40	3,3	28/11/2017 21:50	1,9	29/11/2017 4:00	0,9
28/11/2017 15:50	4,5	28/11/2017 22:00	1,9	29/11/2017 4:10	1,3
28/11/2017 16:00	4	28/11/2017 22:10	1,7	29/11/2017 4:20	1,8

Fecha	Velocidad	Fecha	Velocidad	Fecha	Velocidad
29/11/2017 4:30	3	29/11/2017 10:40	4,3	29/11/2017 16:50	4,4
29/11/2017 4:40	3,3	29/11/2017 10:50	5,6	29/11/2017 17:00	4
29/11/2017 4:50	3,2	29/11/2017 11:00	3,7	29/11/2017 17:10	4,1
29/11/2017 5:00	3,6	29/11/2017 11:10	3,4	29/11/2017 17:20	3,9
29/11/2017 5:10	3,6	29/11/2017 11:20	4,2	29/11/2017 17:30	3,4
29/11/2017 5:20	2,8	29/11/2017 11:30	5,7	29/11/2017 17:40	2,9
29/11/2017 5:30	2,6	29/11/2017 11:40	4,9	29/11/2017 17:50	2,9
29/11/2017 5:40	2	29/11/2017 11:50	5,4	29/11/2017 18:00	2
29/11/2017 5:50	2	29/11/2017 12:00	6	29/11/2017 18:10	1,6
29/11/2017 6:00	0,7	29/11/2017 12:10	6,4	29/11/2017 18:20	1,4
29/11/2017 6:10	1,7	29/11/2017 12:20	6,6	29/11/2017 18:30	1,7
29/11/2017 6:20	1,8	29/11/2017 12:30	5,8	29/11/2017 18:40	1,9
29/11/2017 6:30	2,2	29/11/2017 12:40	6	29/11/2017 18:50	2
29/11/2017 6:40	2,2	29/11/2017 12:50	6,9	29/11/2017 19:00	1,1
29/11/2017 6:50	1,9	29/11/2017 13:00	7	29/11/2017 19:10	0,8
29/11/2017 7:00	1,7	29/11/2017 13:10	6,4	29/11/2017 19:20	1,3
29/11/2017 7:10	1,7	29/11/2017 13:20	6,5	29/11/2017 19:30	1,1
29/11/2017 7:20	2,7	29/11/2017 13:30	5,9	29/11/2017 19:40	0,8
29/11/2017 7:30	2,7	29/11/2017 13:40	7	29/11/2017 19:50	0,9
29/11/2017 7:40	3	29/11/2017 13:50	7	29/11/2017 20:00	0,7
29/11/2017 7:50	2,6	29/11/2017 14:00	6,7	29/11/2017 20:10	0,5
29/11/2017 8:00	2,4	29/11/2017 14:10	7,4	29/11/2017 20:20	0,3
29/11/2017 8:10	2,9	29/11/2017 14:20	8	29/11/2017 20:30	0,2
29/11/2017 8:20	3	29/11/2017 14:30	5,9	29/11/2017 20:40	0,4
29/11/2017 8:30	3,5	29/11/2017 14:40	6,1	29/11/2017 20:50	0,5
29/11/2017 8:40	3,6	29/11/2017 14:50	7,1	29/11/2017 21:00	1
29/11/2017 8:50	2,7	29/11/2017 15:00	5,8	29/11/2017 21:10	0,8
29/11/2017 9:00	3,4	29/11/2017 15:10	5,9	29/11/2017 21:20	1,7
29/11/2017 9:10	2,7	29/11/2017 15:20	6	29/11/2017 21:30	1,3
29/11/2017 9:20	2,6	29/11/2017 15:30	5,6	29/11/2017 21:40	1
29/11/2017 9:30	4,1	29/11/2017 15:40	5,3	29/11/2017 21:50	1,5
29/11/2017 9:40	4,1	29/11/2017 15:50	4,7	29/11/2017 22:00	0,9
29/11/2017 9:50	4,4	29/11/2017 16:00	5,1	29/11/2017 22:10	0,7
29/11/2017 10:00	4,4	29/11/2017 16:10	5,5	29/11/2017 22:20	0,7
29/11/2017 10:10	5,8	29/11/2017 16:20	4,6	29/11/2017 22:30	0,6
29/11/2017 10:20	6,1	29/11/2017 16:30	4,3	29/11/2017 22:40	0,7
29/11/2017 10:30	5,4	29/11/2017 16:40	4,5	29/11/2017 22:50	0,7

Fecha	Velocidad	Fecha	Velocidad	Fecha	Velocidad
29/11/2017 23:00	0,8	30/11/2017 5:10	1,8	30/11/2017 11:10	4,4
29/11/2017 23:10	0,6	30/11/2017 5:20	1,2	30/11/2017 11:20	4,2
29/11/2017 23:20	0,8	30/11/2017 5:30	1,1	30/11/2017 11:30	4,6
29/11/2017 23:30	1,2	30/11/2017 5:40	1,6	30/11/2017 11:40	4,6
29/11/2017 23:40	1,3	30/11/2017 5:50	1	30/11/2017 11:50	4,1
29/11/2017 23:50	1,2	30/11/2017 6:00	1	30/11/2017 12:00	5
30/11/2017 0:00	1,6	30/11/2017 6:10	0,6	30/11/2017 12:10	6,1
30/11/2017 0:10	1,5	30/11/2017 6:20	1,4	30/11/2017 12:20	5
30/11/2017 0:20	1,3	30/11/2017 6:30	1,3	30/11/2017 12:30	5,3
30/11/2017 0:40	1,4	30/11/2017 6:40	1	30/11/2017 12:40	5,4
30/11/2017 0:50	1	30/11/2017 6:50	0,9	30/11/2017 12:50	5,5
30/11/2017 1:00	1,2	30/11/2017 7:00	1,4	30/11/2017 13:00	5,6
30/11/2017 1:10	1,5	30/11/2017 7:10	1	30/11/2017 13:10	5,6
30/11/2017 1:20	1,7	30/11/2017 7:20	1	30/11/2017 13:20	5,7
30/11/2017 1:30	1,8	30/11/2017 7:30	2,1	30/11/2017 13:30	6
30/11/2017 1:40	1,7	30/11/2017 7:40	2,3	30/11/2017 13:40	6,1
30/11/2017 1:50	0,9	30/11/2017 7:50	2,5	30/11/2017 13:50	5,1
30/11/2017 2:00	0,9	30/11/2017 8:00	2	30/11/2017 14:00	5,2
30/11/2017 2:10	0,8	30/11/2017 8:10	2,6	30/11/2017 14:10	5,3
30/11/2017 2:20	1	30/11/2017 8:20	2,4	30/11/2017 14:20	5,8
30/11/2017 2:30	1,3	30/11/2017 8:30	3,1	30/11/2017 14:30	5,3
30/11/2017 2:40	1,3	30/11/2017 8:40	2,5	30/11/2017 14:40	5
30/11/2017 2:50	1,3	30/11/2017 8:50	2,3	30/11/2017 14:50	5,1
30/11/2017 3:00	1,6	30/11/2017 9:00	1,5	30/11/2017 15:00	4,4
30/11/2017 3:10	1,6	30/11/2017 9:10	1,9	30/11/2017 15:10	4,7
30/11/2017 3:20	1,1	30/11/2017 9:20	1,9	30/11/2017 15:20	4,9
30/11/2017 3:30	0,5	30/11/2017 9:30	2,5	30/11/2017 15:30	4,9
30/11/2017 3:40	0,6	30/11/2017 9:40	2,8	30/11/2017 15:40	5,5
30/11/2017 3:50	1	30/11/2017 9:50	2,3	30/11/2017 15:50	4,8
30/11/2017 4:00	1,1	30/11/2017 10:00	2,5	30/11/2017 16:00	4,6
30/11/2017 4:10	0,5	30/11/2017 10:10	2,3	30/11/2017 16:10	4,3
30/11/2017 4:20	0,9	30/11/2017 10:20	3,6	30/11/2017 16:20	4,3
30/11/2017 4:30	1,5	30/11/2017 10:30	3,3	30/11/2017 16:30	3,3
30/11/2017 4:40	1,4	30/11/2017 10:40	3,3	30/11/2017 16:40	3,3
30/11/2017 4:50	1,5	30/11/2017 10:50	3,8	30/11/2017 16:50	3,7
30/11/2017 5:00	2,2	30/11/2017 11:00	4,3	30/11/2017 17:00	3,6

Fecha	Velocidad	Fecha	Velocidad	Fecha	Velocidad
4/12/2017 14:10	4,2	4/12/2017 20:20	0,8	5/12/2017 2:30	0,8
4/12/2017 14:20	3,7	4/12/2017 20:30	1	5/12/2017 2:40	0,5
4/12/2017 14:30	4	4/12/2017 20:40	0,8	5/12/2017 2:50	0,9
4/12/2017 14:40	4	4/12/2017 20:50	2	5/12/2017 3:00	0,7
4/12/2017 14:50	4,8	4/12/2017 21:00	1,5	5/12/2017 3:10	1,6
4/12/2017 15:00	3,7	4/12/2017 21:10	1,1	5/12/2017 3:20	1,8
4/12/2017 15:10	3,4	4/12/2017 21:20	0,9	5/12/2017 3:30	1,5
4/12/2017 15:20	2,9	4/12/2017 21:30	2	5/12/2017 3:40	1,3
4/12/2017 15:30	2,8	4/12/2017 21:40	1,1	5/12/2017 3:50	1,2
4/12/2017 15:40	3	4/12/2017 21:50	0,9	5/12/2017 4:00	1
4/12/2017 15:50	3,1	4/12/2017 22:00	0,9	5/12/2017 4:10	0,3
4/12/2017 16:00	2,9	4/12/2017 22:10	0,7	5/12/2017 4:20	0,7
4/12/2017 16:10	2,7	4/12/2017 22:20	0,8	5/12/2017 4:30	0,6
4/12/2017 16:20	2	4/12/2017 22:30	1,4	5/12/2017 4:40	0,9
4/12/2017 16:30	2	4/12/2017 22:40	1,2	5/12/2017 4:50	1
4/12/2017 16:40	2,1	4/12/2017 22:50	1,4	5/12/2017 5:00	1,7
4/12/2017 16:50	2,7	4/12/2017 23:00	1,3	5/12/2017 5:10	2,4
4/12/2017 17:00	3,1	4/12/2017 23:10	0,6	5/12/2017 5:20	1,3
4/12/2017 17:10	3,3	4/12/2017 23:20	0,5	5/12/2017 5:30	1,8
4/12/2017 17:20	2,9	4/12/2017 23:30	0,5	5/12/2017 5:40	2,4
4/12/2017 17:30	2,2	4/12/2017 23:40	0,9	5/12/2017 5:50	1,7
4/12/2017 17:40	2,2	4/12/2017 23:50	1,7	5/12/2017 6:00	1
4/12/2017 17:50	2,2	5/12/2017 0:00	2,5	5/12/2017 6:10	1,3
4/12/2017 18:00	1,7	5/12/2017 0:10	2,4	5/12/2017 6:20	0,6
4/12/2017 18:10	2,3	5/12/2017 0:20	2,4	5/12/2017 6:30	1,3
4/12/2017 18:20	2,5	5/12/2017 0:30	3	5/12/2017 6:40	2,2
4/12/2017 18:30	1,9	5/12/2017 0:40	2,1	5/12/2017 6:50	1,4
4/12/2017 18:40	1,5	5/12/2017 0:50	1,1	5/12/2017 7:00	3,1
4/12/2017 18:50	1,2	5/12/2017 1:00	1,5	5/12/2017 7:10	2,4
4/12/2017 19:00	1	5/12/2017 1:10	1	5/12/2017 7:20	2,3
4/12/2017 19:10	1,5	5/12/2017 1:20	1	5/12/2017 7:30	2,5
4/12/2017 19:20	1,3	5/12/2017 1:30	1,5	5/12/2017 7:40	1,2
4/12/2017 19:30	1,9	5/12/2017 1:40	1,4	5/12/2017 7:50	0,8
4/12/2017 19:40	2,5	5/12/2017 1:50	1,2	5/12/2017 8:00	1,8
4/12/2017 19:50	2,4	5/12/2017 2:00	0,9	5/12/2017 8:10	1,2
4/12/2017 20:00	1,4	5/12/2017 2:10	0,5	5/12/2017 8:20	1,1
4/12/2017 20:10	0,5	5/12/2017 2:20	1,1	5/12/2017 8:30	1,5

Fecha	Velocidad	Fecha	Velocidad	Fecha	Velocidad
5/12/2017 8:40	1,6	5/12/2017 15:00	6,1	5/12/2017 21:20	1,4
5/12/2017 8:50	2	5/12/2017 15:10	6,2	5/12/2017 21:30	1,5
5/12/2017 9:00	3,3	5/12/2017 15:20	5,5	5/12/2017 21:40	1
5/12/2017 9:10	2,4	5/12/2017 15:30	3,2	5/12/2017 21:50	1,2
5/12/2017 9:20	4,1	5/12/2017 15:40	5,1	5/12/2017 22:00	1,5
5/12/2017 9:30	3,2	5/12/2017 15:50	2,8	5/12/2017 22:10	1,1
5/12/2017 9:40	3,4	5/12/2017 16:00	3,3	5/12/2017 22:20	0,4
5/12/2017 9:50	3	5/12/2017 16:10	3,9	5/12/2017 22:30	0,6
5/12/2017 10:00	2,5	5/12/2017 16:20	3,2	5/12/2017 22:40	0,6
5/12/2017 10:10	3,4	5/12/2017 16:30	4	5/12/2017 22:50	1
5/12/2017 10:20	5,8	5/12/2017 16:40	3	5/12/2017 23:00	0,9
5/12/2017 10:30	5,5	5/12/2017 16:50	3,4	5/12/2017 23:10	1,7
5/12/2017 10:40	7,2	5/12/2017 17:00	2,8	5/12/2017 23:20	2,3
5/12/2017 10:50	6,7	5/12/2017 17:10	4	5/12/2017 23:30	3,1
5/12/2017 11:00	6,6	5/12/2017 17:20	3,2	5/12/2017 23:40	2,3
5/12/2017 11:10	8,2	5/12/2017 17:30	2,8	5/12/2017 23:50	1,1
5/12/2017 11:20	9,1	5/12/2017 17:50	2,8	6/12/2017 0:00	1,3
5/12/2017 11:30	9	5/12/2017 18:00	2,5	6/12/2017 0:10	2,1
5/12/2017 11:40	8,6	5/12/2017 18:10	2,5	6/12/2017 0:20	1,5
5/12/2017 11:50	9,4	5/12/2017 18:20	1,9	6/12/2017 0:30	1,2
5/12/2017 12:00	10,5	5/12/2017 18:30	2,5	6/12/2017 0:40	1,6
5/12/2017 12:10	10,2	5/12/2017 18:40	2,2	6/12/2017 0:50	1,4
5/12/2017 12:20	9,1	5/12/2017 18:50	1,3	6/12/2017 1:00	0,4
5/12/2017 12:30	10,2	5/12/2017 19:00	0,6	6/12/2017 1:10	0,8
5/12/2017 12:40	8,8	5/12/2017 19:10	0,6	6/12/2017 1:20	1,8
5/12/2017 12:50	9,2	5/12/2017 19:20	0,9	6/12/2017 1:30	1,3
5/12/2017 13:00	9,8	5/12/2017 19:30	0,8	6/12/2017 1:40	2,2
5/12/2017 13:10	7,3	5/12/2017 19:40	0,6	6/12/2017 1:50	2,1
5/12/2017 13:20	7,3	5/12/2017 19:50	1,2	6/12/2017 2:00	1,9
5/12/2017 13:30	4,2	5/12/2017 20:00	1,5	6/12/2017 2:10	1,9
5/12/2017 13:40	4,8	5/12/2017 20:10	1,2	6/12/2017 2:20	1,7
5/12/2017 13:50	4,7	5/12/2017 20:20	1,4	6/12/2017 2:30	1,6
5/12/2017 14:10	5,1	5/12/2017 20:30	1,8	6/12/2017 2:40	0,8
5/12/2017 14:20	5,8	5/12/2017 20:40	1,8	6/12/2017 2:50	0,9
5/12/2017 14:30	6	5/12/2017 20:50	1,9	6/12/2017 3:00	1,4
5/12/2017 14:40	7,5	5/12/2017 21:00	1,4	6/12/2017 3:10	0,7
5/12/2017 14:50	6,6	5/12/2017 21:10	1	6/12/2017 3:20	2,3

Fecha	Velocidad	Fecha	Velocidad	Fecha	Velocidad
6/12/2017 3:30	3,9	6/12/2017 9:40	6,9	6/12/2017 15:50	4,3
6/12/2017 3:40	3,6	6/12/2017 9:50	7,6	6/12/2017 16:00	5,2
6/12/2017 3:50	4	6/12/2017 10:00	8,6	6/12/2017 16:10	4,3
6/12/2017 4:00	4,2	6/12/2017 10:10	9,2	6/12/2017 16:20	4,8
6/12/2017 4:10	4	6/12/2017 10:20	10,4	6/12/2017 16:30	4,6
6/12/2017 4:20	3,5	6/12/2017 10:30	9,3	6/12/2017 16:40	4,9
6/12/2017 4:30	2,7	6/12/2017 10:40	9,9	6/12/2017 16:50	3,6
6/12/2017 4:40	1,8	6/12/2017 10:50	9,4	6/12/2017 17:00	3,8
6/12/2017 4:50	1,7	6/12/2017 11:00	9,3	6/12/2017 17:10	3,9
6/12/2017 5:00	1,6	6/12/2017 11:10	8,3	6/12/2017 17:20	2,9
6/12/2017 5:10	1,2	6/12/2017 11:20	9,4	6/12/2017 17:30	2,9
6/12/2017 5:20	0,7	6/12/2017 11:30	9,7	6/12/2017 17:40	2,2
6/12/2017 5:30	0,9	6/12/2017 11:40	10,5	6/12/2017 17:50	2,7
6/12/2017 5:40	1	6/12/2017 11:50	9,1	6/12/2017 18:00	2,4
6/12/2017 5:50	0,9	6/12/2017 12:00	9,7	6/12/2017 18:10	2
6/12/2017 6:00	1	6/12/2017 12:10	9,6	6/12/2017 18:20	2,2
6/12/2017 6:10	0,6	6/12/2017 12:20	9,7	6/12/2017 18:30	2
6/12/2017 6:20	1,1	6/12/2017 12:30	10,2	6/12/2017 18:40	1,6
6/12/2017 6:30	0,9	6/12/2017 12:40	9	6/12/2017 18:50	1,6
6/12/2017 6:40	2,2	6/12/2017 12:50	7,9	6/12/2017 19:00	1
6/12/2017 6:50	3,9	6/12/2017 13:00	9,5	6/12/2017 19:10	1
6/12/2017 7:00	4,6	6/12/2017 13:10	9,6	6/12/2017 19:20	1,7
6/12/2017 7:10	4,4	6/12/2017 13:20	8,2	6/12/2017 19:30	1,2
6/12/2017 7:20	3,7	6/12/2017 13:30	8,1	6/12/2017 19:40	1,2
6/12/2017 7:30	3,5	6/12/2017 13:40	9	6/12/2017 19:50	1,6
6/12/2017 7:40	4,3	6/12/2017 13:50	7,7	6/12/2017 20:00	1,3
6/12/2017 7:50	5,2	6/12/2017 14:00	7,7	6/12/2017 20:10	1,6
6/12/2017 8:00	4	6/12/2017 14:10	5,6	6/12/2017 20:20	1,7
6/12/2017 8:10	3,9	6/12/2017 14:20	3,5	6/12/2017 20:30	1,5
6/12/2017 8:20	3,4	6/12/2017 14:30	2,2	6/12/2017 20:40	2
6/12/2017 8:30	2,9	6/12/2017 14:40	2,8	6/12/2017 20:50	1,8
6/12/2017 8:40	2,1	6/12/2017 14:50	3,2	6/12/2017 21:00	1,3
6/12/2017 8:50	2,6	6/12/2017 15:00	4,9	6/12/2017 21:10	0,8
6/12/2017 9:00	2,5	6/12/2017 15:10	5,5	6/12/2017 21:20	0,5
6/12/2017 9:10	6,2	6/12/2017 15:20	6,1	6/12/2017 21:30	0,3
6/12/2017 9:20	8,1	6/12/2017 15:30	5,5	6/12/2017 21:40	0,6
6/12/2017 9:30	7,4	6/12/2017 15:40	4,7	6/12/2017 21:50	0,5

Fecha	Velocidad	Fecha	Velocidad	Fecha	Velocidad
6/12/2017 22:00	0,4	7/12/2017 4:20	0,9	7/12/2017 10:50	2,5
6/12/2017 22:10	0,5	7/12/2017 4:30	1	7/12/2017 11:00	1,9
6/12/2017 22:20	0,5	7/12/2017 4:40	0,8	7/12/2017 11:10	3,7
6/12/2017 22:30	0,9	7/12/2017 4:50	1,4	7/12/2017 11:20	4,3
6/12/2017 22:40	1	7/12/2017 5:00	2	7/12/2017 11:30	5,4
6/12/2017 22:50	1,2	7/12/2017 5:10	1,5	7/12/2017 11:40	6,3
6/12/2017 23:10	2,2	7/12/2017 5:20	0,9	7/12/2017 11:50	7
6/12/2017 23:20	2	7/12/2017 5:30	1,2	7/12/2017 12:00	6,1
6/12/2017 23:30	1	7/12/2017 5:40	1,7	7/12/2017 12:10	3,9
6/12/2017 23:40	1,2	7/12/2017 6:00	1,1	7/12/2017 12:20	3,6
6/12/2017 23:50	1,6	7/12/2017 6:10	1	7/12/2017 12:30	1,9
7/12/2017 0:00	1	7/12/2017 6:20	1,4	7/12/2017 12:40	4
7/12/2017 0:10	1	7/12/2017 6:30	0,8	7/12/2017 12:50	3,4
7/12/2017 0:20	1,2	7/12/2017 6:40	1,1	7/12/2017 13:00	3,2
7/12/2017 0:30	1,3	7/12/2017 6:50	1,5	7/12/2017 13:10	1,9
7/12/2017 0:40	0,8	7/12/2017 7:10	1,4	7/12/2017 13:20	3,6
7/12/2017 0:50	1,1	7/12/2017 7:20	1,6	7/12/2017 13:30	4,2
7/12/2017 1:00	1,4	7/12/2017 7:30	2,1	7/12/2017 13:40	3,2
7/12/2017 1:10	1,3	7/12/2017 7:40	2,6	7/12/2017 13:50	3,2
7/12/2017 1:20	0,7	7/12/2017 7:50	2,4	7/12/2017 14:00	3,4
7/12/2017 1:30	0,8	7/12/2017 8:00	3	7/12/2017 14:10	3
7/12/2017 1:40	0,8	7/12/2017 8:10	3,2	7/12/2017 14:20	1,5
7/12/2017 1:50	1,2	7/12/2017 8:20	3,5	7/12/2017 14:30	2
7/12/2017 2:00	0,5	7/12/2017 8:30	3,7	7/12/2017 14:40	3,1
7/12/2017 2:10	0,6	7/12/2017 8:40	4,1	7/12/2017 14:50	3,9
7/12/2017 2:20	0,5	7/12/2017 8:50	3,4	7/12/2017 15:00	2,8
7/12/2017 2:30	0,7	7/12/2017 9:00	4	7/12/2017 15:10	2,3
7/12/2017 2:40	0,5	7/12/2017 9:10	3,3	7/12/2017 15:20	2,6
7/12/2017 2:50	0,4	7/12/2017 9:20	3,5	7/12/2017 15:30	1,9
7/12/2017 3:00	0,6	7/12/2017 9:30	3,7	7/12/2017 15:40	3,3
7/12/2017 3:10	0,6	7/12/2017 9:40	3,2	7/12/2017 15:50	4,2
7/12/2017 3:20	0,6	7/12/2017 9:50	2,9	7/12/2017 16:00	3,5
7/12/2017 3:30	0,6	7/12/2017 10:00	3	7/12/2017 16:10	2,6
7/12/2017 3:40	0,8	7/12/2017 10:10	3,1	7/12/2017 16:20	3
7/12/2017 3:50	0,6	7/12/2017 10:20	3,3	7/12/2017 16:30	3,4
7/12/2017 4:00	0,5	7/12/2017 10:30	3,3	7/12/2017 16:40	3,6
7/12/2017 4:10	0,4	7/12/2017 10:40	2,9	7/12/2017 16:50	3,5

Fecha	Velocidad	Fecha	Velocidad	Fecha	Velocidad
7/12/2017 17:00	3,4	7/12/2017 23:10	0,5	8/12/2017 5:20	0,6
7/12/2017 17:10	2,9	7/12/2017 23:20	1,4	8/12/2017 5:30	0,6
7/12/2017 17:20	1,9	7/12/2017 23:30	1,9	8/12/2017 5:40	1,4
7/12/2017 17:30	1,3	7/12/2017 23:40	2,2	8/12/2017 5:50	2,4
7/12/2017 17:40	1,9	7/12/2017 23:50	2,2	8/12/2017 6:00	2
7/12/2017 17:50	1,6	8/12/2017 0:00	2,5	8/12/2017 6:10	1,2
7/12/2017 18:00	0,9	8/12/2017 0:10	2,8	8/12/2017 6:20	1
7/12/2017 18:10	0,9	8/12/2017 0:20	2,9	8/12/2017 6:30	1,7
7/12/2017 18:20	1,1	8/12/2017 0:30	2,4	8/12/2017 6:40	1,8
7/12/2017 18:30	0,3	8/12/2017 0:40	2,2	8/12/2017 6:50	1,4
7/12/2017 18:40	0,5	8/12/2017 0:50	2,8	8/12/2017 7:00	0,8
7/12/2017 18:50	1,5	8/12/2017 1:00	2,6	8/12/2017 7:10	0,9
7/12/2017 19:00	1,8	8/12/2017 1:10	2,6	8/12/2017 7:20	1
7/12/2017 19:10	1,6	8/12/2017 1:20	1,9	8/12/2017 7:30	1,1
7/12/2017 19:20	1,1	8/12/2017 1:30	2,8	8/12/2017 7:40	1,2
7/12/2017 19:30	1,8	8/12/2017 1:40	2,8	8/12/2017 7:50	2,5
7/12/2017 19:40	1,6	8/12/2017 1:50	2,3	8/12/2017 8:00	2,5
7/12/2017 19:50	1,1	8/12/2017 2:00	2	8/12/2017 8:10	1,6
7/12/2017 20:00	1,9	8/12/2017 2:10	2,4	8/12/2017 8:20	2,1
7/12/2017 20:10	0,7	8/12/2017 2:20	2,6	8/12/2017 8:30	2,1
7/12/2017 20:20	1,3	8/12/2017 2:30	3,7	8/12/2017 8:40	0,9
7/12/2017 20:30	1,5	8/12/2017 2:40	5,1	8/12/2017 8:50	1,8
7/12/2017 20:40	0,9	8/12/2017 2:50	6	8/12/2017 9:00	1,6
7/12/2017 20:50	1	8/12/2017 3:00	5,1	8/12/2017 9:10	2,4
7/12/2017 21:00	1,1	8/12/2017 3:10	4,9	8/12/2017 9:20	2,8
7/12/2017 21:10	1,3	8/12/2017 3:20	6,3	8/12/2017 9:30	3,2
7/12/2017 21:20	1	8/12/2017 3:30	5,5	8/12/2017 9:40	1,6
7/12/2017 21:30	1,5	8/12/2017 3:40	5	8/12/2017 9:50	2,6
7/12/2017 21:40	1,2	8/12/2017 3:50	5,4	8/12/2017 10:00	1,5
7/12/2017 21:50	0,8	8/12/2017 4:00	5,9	8/12/2017 10:10	4,3
7/12/2017 22:00	0,5	8/12/2017 4:10	5,1	8/12/2017 10:20	5,4
7/12/2017 22:10	1,7	8/12/2017 4:20	5,1	8/12/2017 10:30	5,6
7/12/2017 22:20	1,7	8/12/2017 4:30	5,7	8/12/2017 10:40	5,8
7/12/2017 22:30	0,8	8/12/2017 4:40	5,3	8/12/2017 10:50	5,8
7/12/2017 22:40	1,3	8/12/2017 4:50	4,4	8/12/2017 11:00	7,6
7/12/2017 22:50	1,8	8/12/2017 5:00	1,9	8/12/2017 11:10	7,7
7/12/2017 23:00	1	8/12/2017 5:10	0,8	8/12/2017 11:20	7,6

Fecha	Velocidad	Fecha	Velocidad	Fecha	Velocidad
8/12/2017 11:30	6,6	8/12/2017 18:40	0,9	9/12/2017 0:50	1,1
8/12/2017 11:40	7,6	8/12/2017 18:50	0,7	9/12/2017 1:00	1,3
8/12/2017 11:50	6,8	8/12/2017 19:00	0,2	9/12/2017 1:10	1,5
8/12/2017 12:00	5,4	8/12/2017 19:10	0,7	9/12/2017 1:20	1,4
8/12/2017 12:10	3,3	8/12/2017 19:20	0,7	9/12/2017 1:30	1,1
8/12/2017 12:20	3,7	8/12/2017 19:30	1,2	9/12/2017 1:40	1,6
8/12/2017 12:30	2,8	8/12/2017 19:40	1	9/12/2017 1:50	1,3
8/12/2017 12:40	2	8/12/2017 19:50	1	9/12/2017 2:00	1,7
8/12/2017 12:50	3,1	8/12/2017 20:00	0,9	9/12/2017 2:10	1,2
8/12/2017 13:00	4	8/12/2017 20:10	1	9/12/2017 2:20	0,8
8/12/2017 13:10	4,6	8/12/2017 20:20	0,4	9/12/2017 2:30	0,6
8/12/2017 13:20	4,9	8/12/2017 20:30	1	9/12/2017 2:40	0,5
8/12/2017 13:30	5,1	8/12/2017 20:40	0,7	9/12/2017 2:50	1,1
8/12/2017 13:40	4,7	8/12/2017 20:50	0,9	9/12/2017 3:00	1,6
8/12/2017 13:50	3,8	8/12/2017 21:00	1,4	9/12/2017 3:10	1
8/12/2017 14:00	4,4	8/12/2017 21:10	1,4	9/12/2017 3:20	0,9
8/12/2017 14:10	5,5	8/12/2017 21:20	1,1	9/12/2017 3:30	1,4
8/12/2017 14:20	4,8	8/12/2017 21:30	1,7	9/12/2017 3:40	0,8
8/12/2017 14:30	4,3	8/12/2017 21:40	1,5	9/12/2017 3:50	1,3
8/12/2017 14:40	4,6	8/12/2017 21:50	1,8	9/12/2017 4:00	0,9
8/12/2017 14:50	3,8	8/12/2017 22:00	1,8	9/12/2017 4:10	1,2
8/12/2017 15:00	4,5	8/12/2017 22:10	2,6	9/12/2017 4:20	1
8/12/2017 15:10	3,3	8/12/2017 22:20	1,9	9/12/2017 4:30	0,9
8/12/2017 15:20	4,3	8/12/2017 22:30	1,9	9/12/2017 4:40	0,3
8/12/2017 15:30	4,1	8/12/2017 22:40	1,5	9/12/2017 4:50	0,3
8/12/2017 15:40	2,8	8/12/2017 22:50	1,5	9/12/2017 5:00	0,6
8/12/2017 15:50	3,2	8/12/2017 23:00	1,2	9/12/2017 5:10	1,7
8/12/2017 16:00	3	8/12/2017 23:10	0,9	9/12/2017 5:20	3,4
8/12/2017 16:10	2,6	8/12/2017 23:20	0,9	9/12/2017 5:30	3
8/12/2017 16:20	2,1	8/12/2017 23:30	1,5	9/12/2017 5:40	1,6
8/12/2017 16:30	2	8/12/2017 23:40	1,5	9/12/2017 5:50	0,4
8/12/2017 16:40	2,9	8/12/2017 23:50	1,9	9/12/2017 6:00	0,7
8/12/2017 16:50	2,6	9/12/2017 0:00	2,5	9/12/2017 6:10	1
8/12/2017 17:00	2,9	9/12/2017 0:10	2,4	9/12/2017 6:20	1,2
8/12/2017 18:10	1,9	9/12/2017 0:20	1,1	9/12/2017 6:30	1,1
8/12/2017 18:20	1,1	9/12/2017 0:30	1,3	9/12/2017 6:40	1,1
8/12/2017 18:30	0,8	9/12/2017 0:40	2	9/12/2017 6:50	2

Fecha	Velocidad	Fecha	Velocidad	Fecha	Velocidad
9/12/2017 7:00	1,7	9/12/2017 13:10	5,1	9/12/2017 19:20	1
9/12/2017 7:10	1,7	9/12/2017 13:20	4,7	9/12/2017 19:30	1,1
9/12/2017 7:20	2,2	9/12/2017 13:30	4,9	9/12/2017 19:40	1,1
9/12/2017 7:30	3,1	9/12/2017 13:40	5	9/12/2017 19:50	0,7
9/12/2017 7:40	4,1	9/12/2017 13:50	4,1	9/12/2017 20:00	0,7
9/12/2017 7:50	3,6	9/12/2017 14:00	5,1	9/12/2017 20:10	0,7
9/12/2017 8:00	3,9	9/12/2017 14:10	4,9	9/12/2017 20:20	0,9
9/12/2017 8:10	3,6	9/12/2017 14:20	5	9/12/2017 20:30	0,9
9/12/2017 8:20	3,5	9/12/2017 14:30	4,9	9/12/2017 20:40	0,6
9/12/2017 8:30	3,8	9/12/2017 14:40	4,8	9/12/2017 20:50	1,1
9/12/2017 8:40	3,8	9/12/2017 14:50	4,7	9/12/2017 21:00	1,2
9/12/2017 8:50	1,9	9/12/2017 15:00	4,3	9/12/2017 21:10	1,3
9/12/2017 9:00	1,7	9/12/2017 15:10	3,8	9/12/2017 21:20	0,7
9/12/2017 9:10	1,9	9/12/2017 15:20	4,4	9/12/2017 21:30	0,8
9/12/2017 9:20	1,3	9/12/2017 15:30	4,6	9/12/2017 21:40	1,1
9/12/2017 9:30	2,9	9/12/2017 15:40	3,7	9/12/2017 21:50	1,1
9/12/2017 9:40	3	9/12/2017 15:50	3,9	9/12/2017 22:00	0,6
9/12/2017 9:50	3,4	9/12/2017 16:00	3,4	9/12/2017 22:10	1
9/12/2017 10:00	4	9/12/2017 16:10	3,3	9/12/2017 22:20	1,3
9/12/2017 10:10	3,7	9/12/2017 16:20	3,6	9/12/2017 22:30	0,5
9/12/2017 10:20	4,1	9/12/2017 16:30	3	9/12/2017 22:40	0,9
9/12/2017 10:30	3,8	9/12/2017 16:40	3	9/12/2017 22:50	1,3
9/12/2017 10:40	4	9/12/2017 16:50	3,1	9/12/2017 23:00	0,8
9/12/2017 10:50	4,1	9/12/2017 17:00	2,5	9/12/2017 23:10	0,5
9/12/2017 11:00	3,3	9/12/2017 17:10	2,4	9/12/2017 23:20	0,5
9/12/2017 11:10	4	9/12/2017 17:20	2,1	9/12/2017 23:30	0,9
9/12/2017 11:20	4,8	9/12/2017 17:30	2,1	9/12/2017 23:40	1
9/12/2017 11:30	5,5	9/12/2017 17:40	2,4	9/12/2017 23:50	1,2
9/12/2017 11:40	4,8	9/12/2017 17:50	2,6	10/12/2017 0:00	1,6
9/12/2017 11:50	4,2	9/12/2017 18:00	2,7	10/12/2017 0:10	1,4
9/12/2017 12:00	4,1	9/12/2017 18:10	2,3	10/12/2017 0:20	1,4
9/12/2017 12:10	3,2	9/12/2017 18:20	1,9	10/12/2017 0:30	0,7
9/12/2017 12:20	5	9/12/2017 18:30	1,8	10/12/2017 0:40	0,8
9/12/2017 12:30	5	9/12/2017 18:40	1,7	10/12/2017 0:50	1,6
9/12/2017 12:40	4,8	9/12/2017 18:50	1,8	10/12/2017 1:00	0,5
9/12/2017 12:50	4,8	9/12/2017 19:00	1,4	10/12/2017 1:10	0,5
9/12/2017 13:00	4,6	9/12/2017 19:10	1,3	10/12/2017 1:20	1

Fecha	Velocidad	Fecha	Velocidad	Fecha	Velocidad
10/12/2017 1:30	0,9	10/12/2017 7:40	1,9	10/12/2017 13:50	3,9
10/12/2017 1:40	1	10/12/2017 7:50	1,9	10/12/2017 14:00	4,2
10/12/2017 1:50	0,8	10/12/2017 8:00	1,4	10/12/2017 14:10	4,2
10/12/2017 2:00	0,9	10/12/2017 8:10	1,7	10/12/2017 14:20	4,4
10/12/2017 2:10	1,5	10/12/2017 8:20	2	10/12/2017 14:30	4,8
10/12/2017 2:20	1,8	10/12/2017 8:30	1,8	10/12/2017 14:40	4,8
10/12/2017 2:30	1,6	10/12/2017 8:40	1,9	10/12/2017 14:50	4,7
10/12/2017 2:40	1	10/12/2017 8:50	2,4	10/12/2017 15:00	5
10/12/2017 2:50	1,4	10/12/2017 9:00	2,9	10/12/2017 15:10	5,3
10/12/2017 3:00	1,8	10/12/2017 9:10	2,3	10/12/2017 15:20	4,7
10/12/2017 3:10	1,6	10/12/2017 9:20	2	10/12/2017 15:30	4,9
10/12/2017 3:20	1,9	10/12/2017 9:30	1,8	10/12/2017 15:40	4,4
10/12/2017 3:30	2,1	10/12/2017 9:40	1,4	10/12/2017 15:50	4,3
10/12/2017 3:40	2	10/12/2017 9:50	1,1	10/12/2017 16:00	3,7
10/12/2017 3:50	1,3	10/12/2017 10:00	1,3	10/12/2017 16:10	3,8
10/12/2017 4:00	1,7	10/12/2017 10:10	1,1	10/12/2017 16:20	3
10/12/2017 4:10	2,2	10/12/2017 10:20	1,6	10/12/2017 16:30	3,4
10/12/2017 4:20	2,2	10/12/2017 10:30	1,2	10/12/2017 16:40	3,9
10/12/2017 4:30	3	10/12/2017 10:40	1,9	10/12/2017 16:50	3,3
10/12/2017 4:40	2,5	10/12/2017 10:50	1,6	10/12/2017 17:00	2,3
10/12/2017 4:50	2,3	10/12/2017 11:00	1,6	10/12/2017 17:10	2,8
10/12/2017 5:00	3,1	10/12/2017 11:10	1,1	10/12/2017 17:20	2,6
10/12/2017 5:10	1,9	10/12/2017 11:20	1,1	10/12/2017 17:30	2,7
10/12/2017 5:20	1,3	10/12/2017 11:30	1,4	10/12/2017 17:40	2,1
10/12/2017 5:30	1,9	10/12/2017 11:40	1,9	10/12/2017 17:50	1,9
10/12/2017 5:40	1,9	10/12/2017 11:50	1,2	10/12/2017 18:00	1,9
10/12/2017 5:50	1,2	10/12/2017 12:00	2,1	10/12/2017 18:10	2,4
10/12/2017 6:00	0,9	10/12/2017 12:10	2,4	10/12/2017 18:20	2,2
10/12/2017 6:10	0,7	10/12/2017 12:20	2,2	10/12/2017 18:30	2,1
10/12/2017 6:20	0,4	10/12/2017 12:30	3,3	10/12/2017 18:40	1,7
10/12/2017 6:30	0,8	10/12/2017 12:40	3,5	10/12/2017 18:50	1,6
10/12/2017 6:40	1,2	10/12/2017 12:50	2,6	10/12/2017 19:00	1,4
10/12/2017 6:50	0,9	10/12/2017 13:00	2,9	10/12/2017 19:10	2,1
10/12/2017 7:00	1,3	10/12/2017 13:10	3,6	10/12/2017 19:20	3,1
10/12/2017 7:10	1,5	10/12/2017 13:20	3,8	10/12/2017 19:30	3,6
10/12/2017 7:20	1,6	10/12/2017 13:30	3,5	10/12/2017 19:40	3,7
10/12/2017 7:30	2,4	10/12/2017 13:40	3,5	10/12/2017 19:50	4,4

Fecha	Velocidad	Fecha	Velocidad	Fecha	Velocidad
10/12/2017 20:00	3,2	11/12/2017 2:10	1,4	11/12/2017 8:50	1,8
10/12/2017 20:10	1,8	11/12/2017 2:20	1,3	11/12/2017 9:00	2,1
10/12/2017 20:20	2,1	11/12/2017 2:30	1	11/12/2017 9:10	1,9
10/12/2017 20:30	3,5	11/12/2017 2:40	1,4	11/12/2017 9:20	2,4
10/12/2017 20:40	4,4	11/12/2017 2:50	0,9	11/12/2017 9:30	2,6
10/12/2017 20:50	3,3	11/12/2017 3:00	0,4	11/12/2017 9:40	2,6
10/12/2017 21:00	2,8	11/12/2017 3:10	1,6	11/12/2017 9:50	2
10/12/2017 21:10	3,1	11/12/2017 3:20	0,8	11/12/2017 10:00	1,7
10/12/2017 21:20	2,8	11/12/2017 3:30	1,2	11/12/2017 10:10	1,8
10/12/2017 21:30	3,1	11/12/2017 3:40	0,7	11/12/2017 10:20	3,2
10/12/2017 21:40	2,4	11/12/2017 3:50	1,3	11/12/2017 10:30	3,6
10/12/2017 21:50	3,4	11/12/2017 4:00	1,1	11/12/2017 10:40	4
10/12/2017 22:00	2,5	11/12/2017 4:10	0,6	11/12/2017 10:50	4,5
10/12/2017 22:10	3,4	11/12/2017 4:20	1,2	11/12/2017 11:00	4,4
10/12/2017 22:20	4,4	11/12/2017 4:30	1,3	11/12/2017 11:10	4,2
10/12/2017 22:30	5,5	11/12/2017 4:40	1,3	11/12/2017 11:20	4,8
10/12/2017 22:40	3,4	11/12/2017 4:50	1,1	11/12/2017 11:30	4,5
10/12/2017 22:50	1,4	11/12/2017 5:00	0,8	11/12/2017 11:40	5,2
10/12/2017 23:00	2	11/12/2017 5:10	1	11/12/2017 11:50	5,2
10/12/2017 23:10	2,9	11/12/2017 5:20	1,2	11/12/2017 12:00	5,1
10/12/2017 23:20	2,4	11/12/2017 5:30	1,3	11/12/2017 12:10	4,6
10/12/2017 23:30	2,4	11/12/2017 5:40	1,8	11/12/2017 12:20	5
10/12/2017 23:40	2,3	11/12/2017 5:50	1,3	11/12/2017 12:30	5,3
10/12/2017 23:50	1,9	11/12/2017 6:00	0,5	11/12/2017 12:40	5,5
11/12/2017 0:00	1,3	11/12/2017 6:10	0,7	11/12/2017 12:50	4,8
11/12/2017 0:10	1	11/12/2017 6:20	0,8	11/12/2017 13:00	4,8
11/12/2017 0:20	1,9	11/12/2017 6:30	0,5	11/12/2017 13:10	5,4
11/12/2017 0:30	1,8	11/12/2017 6:40	0,6	11/12/2017 13:20	6,7
11/12/2017 0:40	1,6	11/12/2017 6:50	0,6	11/12/2017 13:30	5,7
11/12/2017 0:50	1,4	11/12/2017 7:00	0,9	11/12/2017 13:40	5
11/12/2017 1:00	1,4	11/12/2017 7:10	1,3	11/12/2017 13:50	4,6
11/12/2017 1:10	1,6	11/12/2017 7:20	1,2	11/12/2017 14:00	4,7
11/12/2017 1:20	1	11/12/2017 7:30	1,1	11/12/2017 14:10	4,8
11/12/2017 1:30	1,8	11/12/2017 7:40	1,4	11/12/2017 14:20	5,1
11/12/2017 1:40	0,6	11/12/2017 7:50	1,4	11/12/2017 14:30	5,8
11/12/2017 1:50	0,5	11/12/2017 8:00	1,2	11/12/2017 14:40	4,4
11/12/2017 2:00	1,3	11/12/2017 8:10	0,4	11/12/2017 14:50	6,3

Fecha	Velocidad	Fecha	Velocidad	Fecha	Velocidad
11/12/2017 15:00	5,5	11/12/2017 21:10	1,5	12/12/2017 3:20	0,9
11/12/2017 15:10	4,3	11/12/2017 21:20	2	12/12/2017 3:30	0,9
11/12/2017 15:20	4,1	11/12/2017 21:30	1,5	12/12/2017 3:40	0,5
11/12/2017 15:30	4,4	11/12/2017 21:40	1,6	12/12/2017 3:50	0,4
11/12/2017 15:40	4,8	11/12/2017 21:50	1,6	12/12/2017 4:00	0,5
11/12/2017 15:50	4,6	11/12/2017 22:00	1,4	12/12/2017 4:10	0,5
11/12/2017 16:00	4,7	11/12/2017 22:10	0,9	12/12/2017 4:20	0,5
11/12/2017 16:10	4,5	11/12/2017 22:20	1,2	12/12/2017 4:30	0,4
11/12/2017 16:20	3,6	11/12/2017 22:30	1,5	12/12/2017 4:40	0,4
11/12/2017 16:30	4	11/12/2017 22:40	1	12/12/2017 4:50	0,5
11/12/2017 16:40	4,2	11/12/2017 22:50	1,1	12/12/2017 5:00	0,6
11/12/2017 16:50	4,2	11/12/2017 23:00	0,8	12/12/2017 5:10	1
11/12/2017 17:00	3,4	11/12/2017 23:10	1	12/12/2017 5:20	0,7
11/12/2017 17:10	3,3	11/12/2017 23:20	1,1	12/12/2017 5:30	0,8
11/12/2017 17:20	3,1	11/12/2017 23:30	1,2	12/12/2017 5:40	0,6
11/12/2017 17:30	4,3	11/12/2017 23:40	1,3	12/12/2017 5:50	0,6
11/12/2017 17:40	3,6	11/12/2017 23:50	1,4	12/12/2017 6:00	1
11/12/2017 17:50	3,4	12/12/2017 0:00	1,2	12/12/2017 6:10	0,6
11/12/2017 18:00	3,1	12/12/2017 0:10	1	12/12/2017 6:20	0,4
11/12/2017 18:10	2,7	12/12/2017 0:20	0,8	12/12/2017 6:30	0,5
11/12/2017 18:20	2,9	12/12/2017 0:30	0,5	12/12/2017 6:40	0,7
11/12/2017 18:30	2,2	12/12/2017 0:40	0,5	12/12/2017 6:50	1,2
11/12/2017 18:40	1,7	12/12/2017 0:50	0,5	12/12/2017 7:00	1,9
11/12/2017 18:50	2,1	12/12/2017 1:00	0,8	12/12/2017 7:10	2
11/12/2017 19:00	1,8	12/12/2017 1:10	0,9	12/12/2017 7:20	2,2
11/12/2017 19:10	2,4	12/12/2017 1:20	1,4	12/12/2017 7:30	2,4
11/12/2017 19:20	3	12/12/2017 1:30	1,2	12/12/2017 7:40	2,3
11/12/2017 19:30	2	12/12/2017 1:40	1	12/12/2017 7:50	2,4
11/12/2017 19:40	1,9	12/12/2017 1:50	1,1	12/12/2017 8:00	1,9
11/12/2017 19:50	1,9	12/12/2017 2:00	1,2	12/12/2017 8:10	1,7
11/12/2017 20:00	1,8	12/12/2017 2:10	1	12/12/2017 8:20	1,2
11/12/2017 20:10	2,1	12/12/2017 2:20	0,6	12/12/2017 8:30	1,8
11/12/2017 20:20	1,3	12/12/2017 2:30	0,9	12/12/2017 8:40	2,4
11/12/2017 20:30	0,9	12/12/2017 2:40	0,6	12/12/2017 8:50	2,9
11/12/2017 20:40	1,4	12/12/2017 2:50	1	12/12/2017 9:00	2,5
11/12/2017 20:50	1,5	12/12/2017 3:00	0,8	12/12/2017 9:10	2,1
11/12/2017 21:00	0,6	12/12/2017 3:10	0,7	12/12/2017 9:20	1,5

Fecha	Velocidad	Fecha	Velocidad	Fecha	Velocidad
12/12/2017 9:30	1,8	12/12/2017 15:50	4,1	12/12/2017 22:00	0,7
12/12/2017 9:40	1,8	12/12/2017 16:00	4,2	12/12/2017 22:10	0,5
12/12/2017 9:50	2	12/12/2017 16:10	3,9	12/12/2017 22:20	0,4
12/12/2017 10:00	2,3	12/12/2017 16:20	3,2	12/12/2017 22:30	0,9
12/12/2017 10:10	2,4	12/12/2017 16:30	3,2	12/12/2017 22:40	0,7
12/12/2017 10:20	2,5	12/12/2017 16:40	2,8	12/12/2017 22:50	1,2
12/12/2017 10:30	2,4	12/12/2017 16:50	3	12/12/2017 23:00	1,2
12/12/2017 10:40	2,5	12/12/2017 17:00	2,2	12/12/2017 23:10	1,3
12/12/2017 10:50	2,8	12/12/2017 17:10	2,1	12/12/2017 23:20	1
12/12/2017 11:00	3,1	12/12/2017 17:20	2,2	12/12/2017 23:30	1,3
12/12/2017 11:10	3,5	12/12/2017 17:30	2,1	12/12/2017 23:40	1,3
12/12/2017 11:20	3,4	12/12/2017 17:40	2	12/12/2017 23:50	1,3
12/12/2017 11:30	3	12/12/2017 17:50	2,2	13/12/2017 0:00	1,1
12/12/2017 11:40	2,8	12/12/2017 18:00	1,9	13/12/2017 0:10	0,7
12/12/2017 11:50	3,7	12/12/2017 18:10	2,1	13/12/2017 0:20	1,1
12/12/2017 12:00	3,9	12/12/2017 18:20	2,4	13/12/2017 0:30	0,9
12/12/2017 12:10	4,9	12/12/2017 18:30	2,2	13/12/2017 0:40	0,9
12/12/2017 12:20	5,8	12/12/2017 18:40	1,9	13/12/2017 0:50	1,4
12/12/2017 12:30	5,2	12/12/2017 18:50	1,3	13/12/2017 1:00	1,5
12/12/2017 12:40	5,9	12/12/2017 19:00	0,9	13/12/2017 1:10	1,2
12/12/2017 13:00	5,6	12/12/2017 19:10	1,2	13/12/2017 1:20	1,4
12/12/2017 13:10	5,9	12/12/2017 19:20	0,5	13/12/2017 1:30	1,5
12/12/2017 13:20	6	12/12/2017 19:30	0,6	13/12/2017 1:40	0,8
12/12/2017 13:30	6	12/12/2017 19:40	0,6	13/12/2017 1:50	1
12/12/2017 13:40	6,1	12/12/2017 19:50	1	13/12/2017 2:00	1,1
12/12/2017 13:50	6	12/12/2017 20:00	1,1	13/12/2017 2:10	0,9
12/12/2017 14:00	5,4	12/12/2017 20:10	1,2	13/12/2017 2:20	0,5
12/12/2017 14:10	6,1	12/12/2017 20:20	1,7	13/12/2017 2:30	1,4
12/12/2017 14:20	5,2	12/12/2017 20:30	1,3	13/12/2017 2:40	1
12/12/2017 14:30	5,5	12/12/2017 20:40	0,9	13/12/2017 2:50	1,2
12/12/2017 14:40	5,6	12/12/2017 20:50	0,7	13/12/2017 3:00	1
12/12/2017 14:50	5,5	12/12/2017 21:00	1,1	13/12/2017 3:10	1,2
12/12/2017 15:00	5,2	12/12/2017 21:10	0,9	13/12/2017 3:20	1,7
12/12/2017 15:10	4,4	12/12/2017 21:20	0,4	13/12/2017 3:30	1,7
12/12/2017 15:20	4,4	12/12/2017 21:30	0,9	13/12/2017 3:40	1,7
12/12/2017 15:30	4,9	12/12/2017 21:40	0,7	13/12/2017 3:50	0,8
12/12/2017 15:40	4,8	12/12/2017 21:50	0,9	13/12/2017 4:00	0,5

Fecha	Velocidad	Fecha	Velocidad	Fecha	Velocidad
13/12/2017 4:10	0,3	13/12/2017 10:20	4,8	13/12/2017 16:30	4,2
13/12/2017 4:20	1	13/12/2017 10:30	4,9	13/12/2017 16:40	3,8
13/12/2017 4:30	1,4	13/12/2017 10:40	4,6	13/12/2017 16:50	3,7
13/12/2017 4:40	0,7	13/12/2017 10:50	4,8	13/12/2017 17:00	3,1
13/12/2017 4:50	0,3	13/12/2017 11:00	4,9	13/12/2017 17:10	2,5
13/12/2017 5:00	0,8	13/12/2017 11:10	4,9	13/12/2017 17:20	2,3
13/12/2017 5:10	0,9	13/12/2017 11:20	4,6	13/12/2017 17:30	1,8
13/12/2017 5:20	0,9	13/12/2017 11:30	4,5	13/12/2017 17:40	1,7
13/12/2017 5:30	1	13/12/2017 11:40	4	13/12/2017 17:50	2
13/12/2017 5:40	0,7	13/12/2017 11:50	4	13/12/2017 18:00	2,5
13/12/2017 5:50	0,8	13/12/2017 12:00	4,4	13/12/2017 18:10	2
13/12/2017 6:00	0,7	13/12/2017 12:10	3,9	13/12/2017 18:20	2,8
13/12/2017 6:10	0,4	13/12/2017 12:20	4	13/12/2017 18:30	2,3
13/12/2017 6:20	0,6	13/12/2017 12:30	5,3	13/12/2017 18:40	1,8
13/12/2017 6:30	1	13/12/2017 12:40	4,6	13/12/2017 18:50	1,8
13/12/2017 6:40	0,9	13/12/2017 12:50	4,8	13/12/2017 19:00	2,1
13/12/2017 6:50	0,8	13/12/2017 13:00	5,5	13/12/2017 19:10	1,8
13/12/2017 7:00	0,3	13/12/2017 13:10	4,5	13/12/2017 19:20	2,4
13/12/2017 7:10	0,8	13/12/2017 13:20	4,9	13/12/2017 19:30	2,1
13/12/2017 7:20	0,5	13/12/2017 13:30	5,2	13/12/2017 19:40	1,9
13/12/2017 7:30	0,7	13/12/2017 13:40	5,4	13/12/2017 19:50	1,7
13/12/2017 7:40	1	13/12/2017 13:50	5	13/12/2017 20:00	1,3
13/12/2017 7:50	0,6	13/12/2017 14:00	5,2	13/12/2017 20:10	0,7
13/12/2017 8:00	0,8	13/12/2017 14:10	5,2	13/12/2017 20:20	0,7
13/12/2017 8:10	0,4	13/12/2017 14:20	4,7	13/12/2017 20:30	0,9
13/12/2017 8:20	0,7	13/12/2017 14:30	5,3	13/12/2017 20:40	0,7
13/12/2017 8:30	2,1	13/12/2017 14:40	4,9	13/12/2017 20:50	1,1
13/12/2017 8:40	3,3	13/12/2017 14:50	5,3	13/12/2017 21:00	1,3
13/12/2017 8:50	3,1	13/12/2017 15:00	5,9	13/12/2017 21:10	0,9
13/12/2017 9:00	3,5	13/12/2017 15:10	5,6	13/12/2017 21:20	1,1
13/12/2017 9:10	3,9	13/12/2017 15:20	4,3	13/12/2017 21:30	1,5
13/12/2017 9:20	4,1	13/12/2017 15:30	5,7	13/12/2017 21:40	1,8
13/12/2017 9:30	4,6	13/12/2017 15:40	5,9	13/12/2017 21:50	1,8
13/12/2017 9:40	4,5	13/12/2017 15:50	4,6	13/12/2017 22:00	1
13/12/2017 9:50	4,3	13/12/2017 16:00	4,8	13/12/2017 22:10	1,2
13/12/2017 10:00	4,2	13/12/2017 16:10	3,8	13/12/2017 22:20	0,8
13/12/2017 10:10	4,6	13/12/2017 16:20	4	13/12/2017 22:30	0,8

Fecha	Velocidad	Fecha	Velocidad	Fecha	Velocidad
13/12/2017 22:40	1,1	14/12/2017 4:50	1,5	14/12/2017 11:00	3,1
13/12/2017 22:50	1,5	14/12/2017 5:00	0,9	14/12/2017 11:10	1,7
13/12/2017 23:00	1,3	14/12/2017 5:10	0,7	14/12/2017 11:20	2,6
13/12/2017 23:10	1,1	14/12/2017 5:20	1	14/12/2017 11:30	4,9
13/12/2017 23:20	1,2	14/12/2017 5:30	0,8	14/12/2017 11:40	4,7
13/12/2017 23:30	1,3	14/12/2017 5:40	0,6	14/12/2017 11:50	5,8
13/12/2017 23:40	1	14/12/2017 5:50	0,6	14/12/2017 12:00	5,4
13/12/2017 23:50	0,7	14/12/2017 6:00	0,7	14/12/2017 12:10	4
14/12/2017 0:00	0,7	14/12/2017 6:10	1	14/12/2017 12:20	4,3
14/12/2017 0:10	1,3	14/12/2017 6:20	1,4	14/12/2017 12:30	3,8
14/12/2017 0:20	1,3	14/12/2017 6:30	1,1	14/12/2017 12:40	3,7
14/12/2017 0:30	0,9	14/12/2017 6:40	1,4	14/12/2017 12:50	3,8
14/12/2017 0:40	1,4	14/12/2017 6:50	1,2	14/12/2017 13:00	3,9
14/12/2017 0:50	1,5	14/12/2017 7:00	1,3	14/12/2017 14:10	4,4
14/12/2017 1:00	1,3	14/12/2017 7:10	1,4	14/12/2017 14:20	4,3
14/12/2017 1:10	1,7	14/12/2017 7:20	2,1	14/12/2017 14:30	4,6
14/12/2017 1:20	1,8	14/12/2017 7:30	1,9	14/12/2017 14:40	4,2
14/12/2017 1:30	1,9	14/12/2017 7:40	1,4	14/12/2017 14:50	4,4
14/12/2017 1:40	1,8	14/12/2017 7:50	0,9	14/12/2017 15:00	4,5
14/12/2017 1:50	1,5	14/12/2017 8:00	1,2	14/12/2017 15:10	4,8
14/12/2017 2:00	1,1	14/12/2017 8:10	1	14/12/2017 15:20	4,7
14/12/2017 2:10	1,4	14/12/2017 8:20	0,9	14/12/2017 15:30	4,5
14/12/2017 2:20	1,7	14/12/2017 8:30	0,5	14/12/2017 15:40	4,7
14/12/2017 2:30	2,1	14/12/2017 8:40	1,7	14/12/2017 15:50	4
14/12/2017 2:40	1,4	14/12/2017 8:50	2	14/12/2017 16:00	4,4
14/12/2017 2:50	1,5	14/12/2017 9:00	3,2	14/12/2017 17:10	3
14/12/2017 3:00	1,4	14/12/2017 9:10	3	14/12/2017 17:20	2,9
14/12/2017 3:10	0,7	14/12/2017 9:20	2	14/12/2017 17:30	2,7
14/12/2017 3:20	1,1	14/12/2017 9:30	1,5	14/12/2017 17:40	2,7
14/12/2017 3:30	1,7	14/12/2017 9:40	2	14/12/2017 17:50	2,2
14/12/2017 3:40	0,8	14/12/2017 9:50	2,3	14/12/2017 18:00	1,8
14/12/2017 3:50	0,8	14/12/2017 10:00	3,7	14/12/2017 18:10	1,9
14/12/2017 4:00	1,4	14/12/2017 10:10	4,1	14/12/2017 18:20	1,1
14/12/2017 4:10	1,7	14/12/2017 10:20	4,3	14/12/2017 18:30	1,2
14/12/2017 4:20	1	14/12/2017 10:30	3,9	14/12/2017 18:40	1,1
14/12/2017 4:30	1,3	14/12/2017 10:40	4,3	14/12/2017 18:50	1
14/12/2017 4:40	1,1	14/12/2017 10:50	3,2	14/12/2017 19:00	0,7

Fecha	Velocidad	Fecha	Velocidad	Fecha	Velocidad
14/12/2017 19:10	0,4	15/12/2017 2:20	0,9	15/12/2017 8:30	2,2
14/12/2017 19:20	0,5	15/12/2017 2:30	0,4	15/12/2017 8:40	2
14/12/2017 19:30	0,6	15/12/2017 2:40	0,9	15/12/2017 8:50	1,9
14/12/2017 19:40	0,8	15/12/2017 2:50	1,5	15/12/2017 9:00	2,1
14/12/2017 19:50	0,5	15/12/2017 3:00	1,1	15/12/2017 9:10	2,2
14/12/2017 20:00	0,8	15/12/2017 3:10	0,9	15/12/2017 9:20	1,6
14/12/2017 21:10	0,7	15/12/2017 3:20	0,8	15/12/2017 9:30	2,2
14/12/2017 21:20	1,2	15/12/2017 3:30	0,6	15/12/2017 9:40	1,7
14/12/2017 21:30	1,6	15/12/2017 3:40	0,6	15/12/2017 9:50	2
14/12/2017 21:40	1,8	15/12/2017 3:50	1,1	15/12/2017 10:00	2
14/12/2017 21:50	1,1	15/12/2017 4:00	1,1	15/12/2017 10:10	1,7
14/12/2017 22:00	1,3	15/12/2017 4:10	1	15/12/2017 10:20	2
14/12/2017 22:10	2,1	15/12/2017 4:20	0,9	15/12/2017 10:30	3,2
14/12/2017 22:20	1,8	15/12/2017 4:30	0,8	15/12/2017 10:40	2,9
14/12/2017 22:30	1,4	15/12/2017 4:40	0,7	15/12/2017 10:50	2,7
14/12/2017 22:40	1,2	15/12/2017 4:50	0,8	15/12/2017 11:00	4
14/12/2017 22:50	1,4	15/12/2017 5:00	1,3	15/12/2017 11:10	3,3
14/12/2017 23:00	1,6	15/12/2017 5:10	2,8	15/12/2017 11:20	3,4
14/12/2017 23:10	1,3	15/12/2017 5:20	2,2	15/12/2017 11:30	3,9
14/12/2017 23:20	2,2	15/12/2017 5:30	1,5	15/12/2017 11:40	4,2
14/12/2017 23:30	1,6	15/12/2017 5:40	1,3	15/12/2017 11:50	3,4
14/12/2017 23:40	1	15/12/2017 5:50	0,5	15/12/2017 12:00	4,6
14/12/2017 23:50	1,1	15/12/2017 6:00	0,9	15/12/2017 12:10	3,5
15/12/2017 0:00	0,7	15/12/2017 6:10	0,8	15/12/2017 12:20	3,5
15/12/2017 0:10	0,8	15/12/2017 6:20	0,9	15/12/2017 12:30	4
15/12/2017 0:20	1,5	15/12/2017 6:30	1	15/12/2017 12:40	3,9
15/12/2017 0:30	1,3	15/12/2017 6:40	0,4	15/12/2017 12:50	3,3
15/12/2017 0:40	1,1	15/12/2017 6:50	0,5	15/12/2017 13:00	3,7
15/12/2017 0:50	1,1	15/12/2017 7:00	0,6	15/12/2017 13:10	3,7
15/12/2017 1:00	0,9	15/12/2017 7:10	0,8	15/12/2017 13:20	4,6
15/12/2017 1:10	1,3	15/12/2017 7:20	0,3	15/12/2017 13:30	3,1
15/12/2017 1:20	1,2	15/12/2017 7:30	0,3	15/12/2017 13:40	2,8
15/12/2017 1:30	1,4	15/12/2017 7:40	1	15/12/2017 13:50	3,6
15/12/2017 1:40	0,7	15/12/2017 7:50	0,9	15/12/2017 14:00	4,1
15/12/2017 1:50	1,7	15/12/2017 8:00	1,8	15/12/2017 14:10	4,1
15/12/2017 2:00	1,3	15/12/2017 8:10	2,3	15/12/2017 14:20	3,8
15/12/2017 2:10	0,7	15/12/2017 8:20	2	15/12/2017 14:30	3,4

Fecha	Velocidad	Fecha	Velocidad	Fecha	Velocidad
15/12/2017 14:40	3,9	15/12/2017 20:50	1,4	16/12/2017 3:00	1,1
15/12/2017 14:50	3,7	15/12/2017 21:00	1,4	16/12/2017 3:10	1,3
15/12/2017 15:00	4,2	15/12/2017 21:10	1,1	16/12/2017 3:20	2,5
15/12/2017 15:10	3,6	15/12/2017 21:20	1,2	16/12/2017 3:30	3,8
15/12/2017 15:20	3,7	15/12/2017 21:30	1,6	16/12/2017 3:40	4
15/12/2017 15:30	3,3	15/12/2017 21:40	1,2	16/12/2017 3:50	3,1
15/12/2017 15:40	3,5	15/12/2017 21:50	0,8	16/12/2017 4:00	4,3
15/12/2017 15:50	3,3	15/12/2017 22:00	1,1	16/12/2017 4:10	3,9
15/12/2017 16:00	3,5	15/12/2017 22:10	0,9	16/12/2017 4:20	3,3
15/12/2017 16:10	3,3	15/12/2017 22:20	0,8	16/12/2017 4:30	3,7
15/12/2017 16:20	3,6	15/12/2017 22:30	1,2	16/12/2017 4:40	3,1
15/12/2017 16:30	3,9	15/12/2017 22:40	1,2	16/12/2017 4:50	2,2
15/12/2017 16:40	3,4	15/12/2017 22:50	0,7	16/12/2017 5:00	3,4
15/12/2017 16:50	3,6	15/12/2017 23:00	0,3	16/12/2017 5:10	2,6
15/12/2017 17:00	3,1	15/12/2017 23:10	0,3	16/12/2017 5:20	1,8
15/12/2017 17:10	2,9	15/12/2017 23:20	0,7	16/12/2017 5:30	1,9
15/12/2017 17:20	2,5	15/12/2017 23:30	1,1	16/12/2017 5:40	1,6
15/12/2017 17:30	2,4	15/12/2017 23:40	1,1	16/12/2017 5:50	1,1
15/12/2017 17:40	2,2	15/12/2017 23:50	0,7	16/12/2017 6:00	0,7
15/12/2017 17:50	2	16/12/2017 0:00	0,5	16/12/2017 6:10	0,9
15/12/2017 18:00	1,7	16/12/2017 0:10	1,5	16/12/2017 6:20	1,6
15/12/2017 18:10	1,4	16/12/2017 0:20	0,9	16/12/2017 6:30	1,8
15/12/2017 18:20	1,8	16/12/2017 0:30	1,2	16/12/2017 6:40	1,1
15/12/2017 18:30	1,6	16/12/2017 0:40	1,3	16/12/2017 6:50	0,6
15/12/2017 18:40	1	16/12/2017 0:50	1	16/12/2017 7:00	0,7
15/12/2017 18:50	0,6	16/12/2017 1:00	0,5	16/12/2017 7:10	0,8
15/12/2017 19:00	0,9	16/12/2017 1:10	0,3	16/12/2017 7:20	0,5
15/12/2017 19:10	1	16/12/2017 1:20	0,6	16/12/2017 7:30	1,3
15/12/2017 19:20	0,8	16/12/2017 1:30	0,6	16/12/2017 7:40	2
15/12/2017 19:30	1	16/12/2017 1:40	0,8	16/12/2017 7:50	1,9
15/12/2017 19:40	1,8	16/12/2017 1:50	0,9	16/12/2017 8:00	1,7
15/12/2017 19:50	1,2	16/12/2017 2:00	0,8	16/12/2017 8:10	2,4
15/12/2017 20:00	0,8	16/12/2017 2:10	0,9	16/12/2017 8:20	3,1
15/12/2017 20:10	1,5	16/12/2017 2:20	0,5	16/12/2017 8:30	2,9
15/12/2017 20:20	1,7	16/12/2017 2:30	0,7	16/12/2017 8:40	3,1
15/12/2017 20:30	1,3	16/12/2017 2:40	0,7	16/12/2017 8:50	3,2
15/12/2017 20:40	1	16/12/2017 2:50	1,3	16/12/2017 9:00	2,9

Fecha	Velocidad	Fecha	Velocidad	Fecha	Velocidad
16/12/2017 9:10	2,8	16/12/2017 15:20	4,5	16/12/2017 21:30	0,7
16/12/2017 9:20	3,3	16/12/2017 15:30	4,1	16/12/2017 21:40	0,7
16/12/2017 9:30	2,6	16/12/2017 15:40	4,1	16/12/2017 21:50	0,7
16/12/2017 9:40	2,6	16/12/2017 15:50	4,6	16/12/2017 22:00	0,5
16/12/2017 9:50	2,5	16/12/2017 16:00	5,2	16/12/2017 22:10	0,3
16/12/2017 10:00	2,7	16/12/2017 16:10	4,7	16/12/2017 22:20	0,3
16/12/2017 10:10	2,7	16/12/2017 16:20	4,3	16/12/2017 22:30	0,5
16/12/2017 10:20	3	16/12/2017 16:30	3,7	16/12/2017 22:40	0,5
16/12/2017 10:30	2,8	16/12/2017 16:40	4,3	16/12/2017 22:50	0,7
16/12/2017 10:40	3,1	16/12/2017 16:50	4	16/12/2017 23:00	0,7
16/12/2017 10:50	3,1	16/12/2017 17:00	3,5	16/12/2017 23:10	0,7
16/12/2017 11:00	2,8	16/12/2017 17:10	3,6	16/12/2017 23:20	0,7
16/12/2017 11:10	3,4	16/12/2017 17:20	3,5	16/12/2017 23:30	0,4
16/12/2017 11:20	3,8	16/12/2017 17:30	3	16/12/2017 23:40	0,5
16/12/2017 11:30	3,3	16/12/2017 17:40	3,5	16/12/2017 23:50	0,9
16/12/2017 11:40	3,2	16/12/2017 17:50	2,7	17/12/2017 0:00	0,9
16/12/2017 11:50	3	16/12/2017 18:00	2,3	17/12/2017 0:10	0,7
16/12/2017 12:00	3,3	16/12/2017 18:10	2,3	17/12/2017 0:20	0,7
16/12/2017 12:10	3,6	16/12/2017 18:20	2,4	17/12/2017 0:30	1,2
16/12/2017 12:20	3,5	16/12/2017 18:30	1,2	17/12/2017 0:40	1,2
16/12/2017 12:30	2,6	16/12/2017 18:40	1,2	17/12/2017 0:50	1
16/12/2017 12:40	3,1	16/12/2017 18:50	1,4	17/12/2017 1:00	0,9
16/12/2017 12:50	4	16/12/2017 19:00	1,5	17/12/2017 1:10	0,6
16/12/2017 13:00	4	16/12/2017 19:10	1,6	17/12/2017 1:20	0,6
16/12/2017 13:10	3,6	16/12/2017 19:20	1,6	17/12/2017 1:30	0,6
16/12/2017 13:20	3,7	16/12/2017 19:30	1,5	17/12/2017 1:40	0,5
16/12/2017 13:30	3,3	16/12/2017 19:40	1,1	17/12/2017 1:50	0,7
16/12/2017 13:40	3,6	16/12/2017 19:50	1,1	17/12/2017 2:00	1
16/12/2017 13:50	4	16/12/2017 20:00	1,5	17/12/2017 2:10	1
16/12/2017 14:00	3,9	16/12/2017 20:10	1,3	17/12/2017 2:20	0,5
16/12/2017 14:10	3,7	16/12/2017 20:20	1,4	17/12/2017 2:30	1,5
16/12/2017 14:20	5	16/12/2017 20:30	1	17/12/2017 2:40	1,2
16/12/2017 14:30	4,6	16/12/2017 20:40	0,7	17/12/2017 2:50	1,2
16/12/2017 14:40	4	16/12/2017 20:50	0,5	17/12/2017 3:00	0,8
16/12/2017 14:50	4,6	16/12/2017 21:00	0,7	17/12/2017 3:10	0,6
16/12/2017 15:00	4,9	16/12/2017 21:10	1	17/12/2017 3:20	0,7
16/12/2017 15:10	4,1	16/12/2017 21:20	1	17/12/2017 3:30	0,9

Fecha	Velocidad	Fecha	Velocidad	Fecha	Velocidad
17/12/2017 3:40	1,8	17/12/2017 9:50	1,9	17/12/2017 17:10	3,2
17/12/2017 3:50	2,7	17/12/2017 10:00	1,7	17/12/2017 17:20	3,2
17/12/2017 4:00	2,8	17/12/2017 10:30	1,9	17/12/2017 17:30	3
17/12/2017 4:10	1,9	17/12/2017 10:40	3,8	17/12/2017 17:40	2,5
17/12/2017 4:20	1,5	17/12/2017 10:50	3,8	17/12/2017 17:50	2,4
17/12/2017 4:30	1,4	17/12/2017 11:50	3,9	17/12/2017 18:00	2,4
17/12/2017 4:40	1,5	17/12/2017 12:00	5,1	17/12/2017 18:10	2,5
17/12/2017 4:50	1,1	17/12/2017 12:10	4,4	17/12/2017 18:20	2,3
17/12/2017 5:00	0,8	17/12/2017 12:20	5,5	17/12/2017 18:30	1,3
17/12/2017 5:10	1,5	17/12/2017 12:30	4,9	17/12/2017 18:40	1,7
17/12/2017 5:20	1,7	17/12/2017 12:40	6	17/12/2017 18:50	1,9
17/12/2017 5:30	1,6	17/12/2017 12:50	5,8	17/12/2017 19:00	1,5
17/12/2017 5:40	1,7	17/12/2017 13:00	6,5	17/12/2017 19:10	1,2
17/12/2017 5:50	1,7	17/12/2017 13:10	6,5	17/12/2017 19:20	1
17/12/2017 6:00	1,7	17/12/2017 13:20	6,7	17/12/2017 19:30	1,4
17/12/2017 6:10	1,5	17/12/2017 13:30	5,8	17/12/2017 19:40	1,2
17/12/2017 6:20	1,6	17/12/2017 13:40	5,5	17/12/2017 19:50	1
17/12/2017 6:30	1,5	17/12/2017 13:50	5,8	17/12/2017 20:00	1,9
17/12/2017 6:40	1,4	17/12/2017 14:00	5,6	17/12/2017 20:10	1,4
17/12/2017 6:50	1,5	17/12/2017 14:10	5,9	17/12/2017 20:20	1,5
17/12/2017 7:00	1,5	17/12/2017 14:20	5,7	17/12/2017 20:30	1,6
17/12/2017 7:10	1,4	17/12/2017 14:30	4,8	17/12/2017 20:40	1
17/12/2017 7:20	1,5	17/12/2017 14:40	6,3	17/12/2017 20:50	1,2
17/12/2017 7:30	2,2	17/12/2017 14:50	4,9	17/12/2017 21:00	0,8
17/12/2017 7:40	2	17/12/2017 15:00	5,3	17/12/2017 21:10	0,6
17/12/2017 7:50	2,4	17/12/2017 15:10	5,5	17/12/2017 21:20	1,5
17/12/2017 8:00	1,8	17/12/2017 15:20	6	17/12/2017 21:30	1,2
17/12/2017 8:10	1,3	17/12/2017 15:30	4,7	17/12/2017 21:40	1,1
17/12/2017 8:20	0,8	17/12/2017 15:40	5,8	17/12/2017 21:50	0,5
17/12/2017 8:30	1,5	17/12/2017 15:50	5,5	17/12/2017 22:00	0,8
17/12/2017 8:40	1,2	17/12/2017 16:00	5,4	17/12/2017 22:10	0,8
17/12/2017 8:50	1,2	17/12/2017 16:10	4,9	17/12/2017 22:20	1,5
17/12/2017 9:00	1,1	17/12/2017 16:20	3,5	17/12/2017 22:30	1,5
17/12/2017 9:10	0,8	17/12/2017 16:30	4,6	17/12/2017 22:40	1,2
17/12/2017 9:20	0,8	17/12/2017 16:40	4,5	17/12/2017 22:50	1,5
17/12/2017 9:30	1,1	17/12/2017 16:50	4	17/12/2017 23:00	1,4
17/12/2017 9:40	1,3	17/12/2017 17:00	4	17/12/2017 23:10	1,4

Fecha	Velocidad	Fecha	Velocidad	Fecha	Velocidad
17/12/2017 23:20	1,9	18/12/2017 5:30	0,8	18/12/2017 11:40	4,4
17/12/2017 23:30	2,2	18/12/2017 5:40	0,9	18/12/2017 11:50	5,3
17/12/2017 23:40	2,4	18/12/2017 5:50	0,8	18/12/2017 12:00	5,2
17/12/2017 23:50	2,3	18/12/2017 6:00	0,6	18/12/2017 12:10	5,5
18/12/2017 0:00	1,4	18/12/2017 6:10	0,7	18/12/2017 12:20	6,4
18/12/2017 0:10	1,7	18/12/2017 6:20	0,6	18/12/2017 12:30	5,7
18/12/2017 0:20	1,8	18/12/2017 6:30	1,2	18/12/2017 12:40	6,1
18/12/2017 0:30	1,5	18/12/2017 6:40	1,3	18/12/2017 12:50	6
18/12/2017 0:40	1,6	18/12/2017 6:50	1,1	18/12/2017 13:00	4,9
18/12/2017 0:50	1,1	18/12/2017 7:00	1,7	18/12/2017 13:10	5,6
18/12/2017 1:00	1,2	18/12/2017 7:10	1,9	18/12/2017 13:20	5,5
18/12/2017 1:10	0,8	18/12/2017 7:20	2	18/12/2017 13:30	6,1
18/12/2017 1:20	1,1	18/12/2017 7:30	2,4	18/12/2017 13:40	6
18/12/2017 1:30	1,5	18/12/2017 7:40	1,9	18/12/2017 13:50	5,1
18/12/2017 1:40	1,4	18/12/2017 7:50	1,7	18/12/2017 14:00	5,5
18/12/2017 1:50	1	18/12/2017 8:00	1,6	18/12/2017 14:10	5,5
18/12/2017 2:00	1,1	18/12/2017 8:10	1,5	18/12/2017 14:20	6
18/12/2017 2:10	1,3	18/12/2017 8:20	1,5	18/12/2017 14:30	6,5
18/12/2017 2:20	1,9	18/12/2017 8:30	1	18/12/2017 14:40	6,2
18/12/2017 2:30	1,6	18/12/2017 8:40	0,6	18/12/2017 14:50	6,2
18/12/2017 2:40	1,1	18/12/2017 8:50	0,9	18/12/2017 15:00	5,7
18/12/2017 2:50	0,9	18/12/2017 9:00	0,7	18/12/2017 15:10	5,2
18/12/2017 3:00	0,9	18/12/2017 9:10	0,5	18/12/2017 15:20	6,5
18/12/2017 3:10	0,9	18/12/2017 9:20	1,2	18/12/2017 15:30	5,1
18/12/2017 3:20	0,9	18/12/2017 9:30	1,7	18/12/2017 15:40	5,1
18/12/2017 3:30	1,2	18/12/2017 9:40	1,6	18/12/2017 15:50	5,5
18/12/2017 3:40	1,3	18/12/2017 9:50	2,9	18/12/2017 16:00	5,6
18/12/2017 3:50	1,1	18/12/2017 10:00	2,5	18/12/2017 16:10	5,9
18/12/2017 4:00	0,9	18/12/2017 10:10	2,7	18/12/2017 16:20	5,4
18/12/2017 4:10	1,3	18/12/2017 10:20	3,2	18/12/2017 16:30	5,6
18/12/2017 4:20	1,2	18/12/2017 10:30	2,6	18/12/2017 16:40	6,1
18/12/2017 4:30	1,2	18/12/2017 10:40	2,6	18/12/2017 16:50	5,5
18/12/2017 4:40	0,8	18/12/2017 10:50	3,4	18/12/2017 17:00	4,9
18/12/2017 4:50	1,3	18/12/2017 11:00	2,8	18/12/2017 17:10	5,7
18/12/2017 5:00	1	18/12/2017 11:10	3,8	18/12/2017 17:20	3,8
18/12/2017 5:10	0,8	18/12/2017 11:20	4	18/12/2017 17:30	3,2
18/12/2017 5:20	1	18/12/2017 11:30	4,7	18/12/2017 17:40	3,3

Fecha	Velocidad	Fecha	Velocidad	Fecha	Velocidad
18/12/2017 17:50	3,6	19/12/2017 0:00	0,5	19/12/2017 7:10	1,3
18/12/2017 18:00	3,9	19/12/2017 1:10	0,9	19/12/2017 7:20	1,5
18/12/2017 18:10	3,7	19/12/2017 1:20	0,6	19/12/2017 7:30	1,6
18/12/2017 18:20	2,7	19/12/2017 1:30	0,4	19/12/2017 7:40	1,2
18/12/2017 18:30	2,6	19/12/2017 1:40	0,6	19/12/2017 7:50	0,9
18/12/2017 18:40	2,4	19/12/2017 1:50	1	19/12/2017 8:00	0,7
18/12/2017 18:50	2,5	19/12/2017 2:00	0,9	19/12/2017 8:10	0,6
18/12/2017 19:00	2,7	19/12/2017 2:10	1,4	19/12/2017 8:20	0,7
18/12/2017 19:10	2,6	19/12/2017 2:20	1,3	19/12/2017 8:30	2
18/12/2017 19:20	2,9	19/12/2017 2:30	0,7	19/12/2017 8:40	1,6
18/12/2017 19:30	2,7	19/12/2017 2:40	1	19/12/2017 8:50	2,1
18/12/2017 19:40	2,5	19/12/2017 2:50	1	19/12/2017 9:00	3,1
18/12/2017 19:50	2,1	19/12/2017 3:00	0,6	19/12/2017 9:10	3,8
18/12/2017 20:00	2,1	19/12/2017 3:10	1,3	19/12/2017 9:20	3,7
18/12/2017 20:10	2,4	19/12/2017 3:20	1,2	19/12/2017 9:30	3,2
18/12/2017 20:20	1,4	19/12/2017 3:30	0,5	19/12/2017 9:40	3,2
18/12/2017 20:30	0,9	19/12/2017 3:40	0,5	19/12/2017 9:50	2,8
18/12/2017 20:40	0,9	19/12/2017 3:50	2,6	19/12/2017 10:00	5
18/12/2017 20:50	0,4	19/12/2017 4:00	2	19/12/2017 10:10	4,4
18/12/2017 21:00	0,4	19/12/2017 4:10	1,5	19/12/2017 10:20	5
18/12/2017 21:10	0,8	19/12/2017 4:20	1,3	19/12/2017 10:30	5,3
18/12/2017 21:20	1	19/12/2017 4:30	1,9	19/12/2017 10:40	5,7
18/12/2017 21:30	0,7	19/12/2017 4:40	2	19/12/2017 10:50	6
18/12/2017 21:40	0,4	19/12/2017 4:50	1,4	19/12/2017 11:00	5,5
18/12/2017 21:50	1,1	19/12/2017 5:00	1,9	19/12/2017 11:10	5,6
18/12/2017 22:00	1,2	19/12/2017 5:10	1	19/12/2017 11:20	5,8
18/12/2017 22:10	1,2	19/12/2017 5:20	1,2	19/12/2017 11:30	5,8
18/12/2017 22:20	1,1	19/12/2017 5:30	1,4	19/12/2017 11:40	5,8
18/12/2017 22:30	1,1	19/12/2017 5:40	0,7	19/12/2017 11:50	5,6
18/12/2017 22:40	1,4	19/12/2017 5:50	0,7	19/12/2017 12:00	5,5
18/12/2017 22:50	1,4	19/12/2017 6:00	0,5	19/12/2017 12:10	5,6
18/12/2017 23:00	1,1	19/12/2017 6:10	0,5	19/12/2017 12:20	5,7
18/12/2017 23:10	1,6	19/12/2017 6:20	1	19/12/2017 12:30	5
18/12/2017 23:20	1,4	19/12/2017 6:30	0,7	19/12/2017 12:40	5,4
18/12/2017 23:30	1,1	19/12/2017 6:40	0,6	19/12/2017 12:50	5
18/12/2017 23:40	0,9	19/12/2017 6:50	0,6	19/12/2017 13:00	5,2
18/12/2017 23:50	1,1	19/12/2017 7:00	1	19/12/2017 13:10	5,2

Fecha	Velocidad	Fecha	Velocidad	Fecha	Velocidad
19/12/2017 13:20	5,9	19/12/2017 22:30	0,5	20/12/2017 4:40	1,6
19/12/2017 13:30	6,6	19/12/2017 22:40	1,1	20/12/2017 4:50	0,5
19/12/2017 13:40	5,5	19/12/2017 22:50	1,2	20/12/2017 5:00	0,8
19/12/2017 13:50	6,1	19/12/2017 23:00	1,2	20/12/2017 5:10	0,8
19/12/2017 14:00	5,4	19/12/2017 23:10	2	20/12/2017 5:20	0,9
19/12/2017 14:10	5,1	19/12/2017 23:20	2	20/12/2017 5:30	1,1
19/12/2017 14:20	5,1	19/12/2017 23:30	1,5	20/12/2017 5:40	1,3
19/12/2017 14:30	4,4	19/12/2017 23:40	1	20/12/2017 5:50	0,9
19/12/2017 14:40	4,8	19/12/2017 23:50	0,9	20/12/2017 6:00	1,2
19/12/2017 14:50	4,7	20/12/2017 0:00	1,3	20/12/2017 6:10	0,6
19/12/2017 15:00	4,7	20/12/2017 0:10	1,5	20/12/2017 6:20	1
19/12/2017 15:10	4,7	20/12/2017 0:20	1,5	20/12/2017 6:30	1,1
19/12/2017 15:20	4,9	20/12/2017 0:30	1,5	20/12/2017 6:40	0,8
19/12/2017 15:30	5	20/12/2017 0:40	1,6	20/12/2017 6:50	0,5
19/12/2017 15:40	5,6	20/12/2017 0:50	1,6	20/12/2017 7:00	1,1
19/12/2017 15:50	5	20/12/2017 1:00	1,2	20/12/2017 7:10	0,8
19/12/2017 16:00	4,3	20/12/2017 1:10	1,1	20/12/2017 7:20	0,5
19/12/2017 17:10	3,9	20/12/2017 1:20	1	20/12/2017 7:30	0,4
19/12/2017 17:20	3,1	20/12/2017 1:30	1,4	20/12/2017 7:40	0,6
19/12/2017 17:30	2,6	20/12/2017 1:40	0,7	20/12/2017 7:50	0,7
19/12/2017 17:40	2,7	20/12/2017 1:50	0,7	20/12/2017 8:00	1,2
19/12/2017 17:50	2,2	20/12/2017 2:00	1,2	20/12/2017 9:10	0,8
19/12/2017 18:00	1,9	20/12/2017 2:10	0,7	20/12/2017 9:30	2
19/12/2017 18:10	1,8	20/12/2017 2:20	1,2	20/12/2017 9:40	2,3
19/12/2017 18:20	2,1	20/12/2017 2:30	1	20/12/2017 9:50	2,3
19/12/2017 18:30	2,6	20/12/2017 2:40	1	20/12/2017 10:00	2,6
19/12/2017 18:40	1,8	20/12/2017 2:50	1	20/12/2017 10:30	4,2
19/12/2017 18:50	1,9	20/12/2017 3:00	0,7	20/12/2017 10:40	3,1
19/12/2017 19:00	1,8	20/12/2017 3:10	1	20/12/2017 10:50	4
19/12/2017 20:10	1,1	20/12/2017 3:20	1,2	20/12/2017 11:00	5
19/12/2017 20:20	1,3	20/12/2017 3:30	1,1	20/12/2017 11:10	5,3
19/12/2017 20:30	1,8	20/12/2017 3:40	1,1	20/12/2017 11:30	5,4
19/12/2017 20:40	1,7	20/12/2017 3:50	1,8	20/12/2017 11:40	4,5
19/12/2017 20:50	1,2	20/12/2017 4:00	1,6	20/12/2017 11:50	6,1
19/12/2017 21:00	1	20/12/2017 4:10	1,3	20/12/2017 12:00	5,2
19/12/2017 22:10	0,2	20/12/2017 4:20	1,4	20/12/2017 12:10	5,2
19/12/2017 22:20	0,5	20/12/2017 4:30	2,1	20/12/2017 12:20	4,9

Fecha	Velocidad	Fecha	Velocidad	Fecha	Velocidad
20/12/2017 12:30	5,1	20/12/2017 18:40	1,2	21/12/2017 0:50	0,5
20/12/2017 12:40	5,3	20/12/2017 18:50	1,6	21/12/2017 1:00	0,5
20/12/2017 12:50	5,2	20/12/2017 19:00	1,6	21/12/2017 1:10	0,8
20/12/2017 13:00	5,1	20/12/2017 19:10	1	21/12/2017 1:20	1,1
20/12/2017 13:10	4,9	20/12/2017 19:20	1,3	21/12/2017 1:30	1,1
20/12/2017 13:20	4,9	20/12/2017 19:30	1,2	21/12/2017 1:40	1,1
20/12/2017 13:30	5,1	20/12/2017 19:40	1,5	21/12/2017 1:50	0,9
20/12/2017 13:40	5	20/12/2017 19:50	1,2	21/12/2017 2:00	0,6
20/12/2017 13:50	5,5	20/12/2017 20:00	1,4	21/12/2017 2:10	0,9
20/12/2017 14:00	5,7	20/12/2017 20:10	1,9	21/12/2017 2:20	0,7
20/12/2017 14:10	5,3	20/12/2017 20:20	1,7	21/12/2017 2:30	0,7
20/12/2017 14:20	5,8	20/12/2017 20:30	1,3	21/12/2017 2:40	1,2
20/12/2017 14:30	5,1	20/12/2017 20:40	1,3	21/12/2017 2:50	1,4
20/12/2017 14:40	5,2	20/12/2017 20:50	1,4	21/12/2017 3:00	1,4
20/12/2017 14:50	5,6	20/12/2017 21:00	1,3	21/12/2017 3:10	1,1
20/12/2017 15:00	6,3	20/12/2017 21:10	0,7	21/12/2017 3:20	1,2
20/12/2017 15:10	4,9	20/12/2017 21:20	0,4	21/12/2017 3:30	1,2
20/12/2017 15:20	5,2	20/12/2017 21:30	0,8	21/12/2017 3:40	1,4
20/12/2017 15:30	5,2	20/12/2017 21:40	0,5	21/12/2017 3:50	0,9
20/12/2017 15:40	5,4	20/12/2017 21:50	0,9	21/12/2017 4:00	1,1
20/12/2017 15:50	4,7	20/12/2017 22:00	0,9	21/12/2017 4:10	2,1
20/12/2017 16:00	5,1	20/12/2017 22:10	1,1	21/12/2017 4:20	2,7
20/12/2017 16:10	4,8	20/12/2017 22:20	1,3	21/12/2017 4:30	2
20/12/2017 16:20	4	20/12/2017 22:30	0,6	21/12/2017 4:40	0,8
20/12/2017 16:30	3,3	20/12/2017 22:40	0,4	21/12/2017 4:50	1
20/12/2017 16:40	3,7	20/12/2017 22:50	0,9	21/12/2017 5:00	0,9
20/12/2017 16:50	3,2	20/12/2017 23:00	1,3	21/12/2017 5:10	0,7
20/12/2017 17:00	3,5	20/12/2017 23:10	1,6	21/12/2017 5:20	0,3
20/12/2017 17:10	3,4	20/12/2017 23:20	1,8	21/12/2017 5:30	0,3
20/12/2017 17:20	3,3	20/12/2017 23:30	1,4	21/12/2017 5:40	0,4
20/12/2017 17:30	3,3	20/12/2017 23:40	1,1	21/12/2017 5:50	1
20/12/2017 17:40	2,6	20/12/2017 23:50	1	21/12/2017 6:00	1
20/12/2017 17:50	2,7	21/12/2017 0:00	1,1	21/12/2017 6:10	1
20/12/2017 18:00	2,6	21/12/2017 0:10	1,2	21/12/2017 6:20	1
20/12/2017 18:10	2,3	21/12/2017 0:20	1,3	21/12/2017 6:30	1
20/12/2017 18:20	2,4	21/12/2017 0:30	1,2	21/12/2017 6:40	0,8
20/12/2017 18:30	1,5	21/12/2017 0:40	0,7	21/12/2017 6:50	0,9

Fecha	Velocidad	Fecha	Velocidad	Fecha	Velocidad
21/12/2017 7:00	0,9	21/12/2017 13:50	5,9	21/12/2017 20:00	2
21/12/2017 7:10	0,5	21/12/2017 14:00	5,3	21/12/2017 20:10	1,8
21/12/2017 7:20	0,6	21/12/2017 14:10	5,7	21/12/2017 20:20	1,6
21/12/2017 7:30	1,7	21/12/2017 14:20	5,8	21/12/2017 20:30	1,2
21/12/2017 7:40	1,7	21/12/2017 14:30	5,6	21/12/2017 20:40	1
21/12/2017 7:50	2	21/12/2017 14:40	5,3	21/12/2017 20:50	1,1
21/12/2017 8:00	1,9	21/12/2017 14:50	5,8	21/12/2017 21:00	1,1
21/12/2017 8:10	1	21/12/2017 15:00	5,6	21/12/2017 21:10	1
21/12/2017 8:20	0,7	21/12/2017 15:10	5,6	21/12/2017 21:20	1,4
21/12/2017 8:30	0,6	21/12/2017 15:20	4,9	21/12/2017 21:30	1,3
21/12/2017 8:40	0,5	21/12/2017 15:30	5	21/12/2017 21:40	1,1
21/12/2017 8:50	1,3	21/12/2017 15:40	5	21/12/2017 21:50	1
21/12/2017 9:10	3,1	21/12/2017 15:50	4,8	21/12/2017 22:00	0,8
21/12/2017 9:20	3,5	21/12/2017 16:00	5	21/12/2017 22:10	0,5
21/12/2017 9:30	3,3	21/12/2017 16:10	4,7	21/12/2017 22:20	0,5
21/12/2017 9:50	3,6	21/12/2017 16:20	5,1	21/12/2017 22:30	0,5
21/12/2017 10:00	3,6	21/12/2017 16:30	4,8	21/12/2017 22:40	0,3
21/12/2017 10:10	3,5	21/12/2017 16:40	4,9	21/12/2017 22:50	1
21/12/2017 10:20	3,6	21/12/2017 16:50	3,9	21/12/2017 23:00	0,8
21/12/2017 10:30	3,9	21/12/2017 17:00	3,9	21/12/2017 23:10	1,1
21/12/2017 10:40	3,8	21/12/2017 17:10	4	21/12/2017 23:20	1,4
21/12/2017 10:50	3,2	21/12/2017 17:20	3,7	21/12/2017 23:30	1,6
21/12/2017 11:00	3,5	21/12/2017 17:30	3,8	21/12/2017 23:40	1,1
21/12/2017 11:10	3,5	21/12/2017 17:40	3,4	21/12/2017 23:50	0,9
21/12/2017 11:20	4,5	21/12/2017 17:50	2,7	22/12/2017 0:00	0,3
21/12/2017 11:40	4,2	21/12/2017 18:00	2,7	22/12/2017 0:10	0,4
21/12/2017 11:50	4,4	21/12/2017 18:10	2,2	22/12/2017 0:20	0,3
21/12/2017 12:00	5	21/12/2017 18:20	2,3	22/12/2017 0:30	0,3
21/12/2017 12:20	4,3	21/12/2017 18:30	1,9	22/12/2017 0:40	0,7
21/12/2017 12:30	5,1	21/12/2017 18:40	2,1	22/12/2017 0:50	0,6
21/12/2017 12:40	4,9	21/12/2017 18:50	1,5	22/12/2017 1:00	0,8
21/12/2017 12:50	5,6	21/12/2017 19:00	1	22/12/2017 1:10	1
21/12/2017 13:00	5,8	21/12/2017 19:10	1,1	22/12/2017 1:20	1,1
21/12/2017 13:10	6,5	21/12/2017 19:20	1,2	22/12/2017 1:30	0,4
21/12/2017 13:20	6,6	21/12/2017 19:30	1,3	22/12/2017 1:40	0,5
21/12/2017 13:30	5,7	21/12/2017 19:40	1,4	22/12/2017 1:50	1,2
21/12/2017 13:40	5,8	21/12/2017 19:50	1,7	22/12/2017 2:00	0,6

Fecha	Velocidad	Fecha	Velocidad	Fecha	Velocidad
22/12/2017 2:10	0,8	22/12/2017 8:20	2,2	22/12/2017 14:30	5,2
22/12/2017 2:20	0,9	22/12/2017 8:30	2,4	22/12/2017 14:40	5
22/12/2017 2:30	0,5	22/12/2017 8:40	2,6	22/12/2017 14:50	5
22/12/2017 2:40	0,4	22/12/2017 8:50	2,2	22/12/2017 15:00	5
22/12/2017 2:50	0,8	22/12/2017 9:00	2,2	22/12/2017 15:10	4,4
22/12/2017 3:00	0,4	22/12/2017 9:10	2,6	22/12/2017 15:20	5,2
22/12/2017 3:10	0,7	22/12/2017 9:20	2,9	22/12/2017 15:30	5,1
22/12/2017 3:20	0,6	22/12/2017 9:30	3,2	22/12/2017 15:40	5,3
22/12/2017 3:30	0,7	22/12/2017 9:40	4,3	22/12/2017 15:50	5,1
22/12/2017 3:40	0,9	22/12/2017 9:50	4,4	22/12/2017 16:00	5
22/12/2017 3:50	1,2	22/12/2017 10:00	4	22/12/2017 16:10	5
22/12/2017 4:00	1,2	22/12/2017 10:10	4,5	22/12/2017 16:20	4,3
22/12/2017 4:10	0,5	22/12/2017 10:20	5,4	22/12/2017 16:30	4,4
22/12/2017 4:20	0,5	22/12/2017 10:30	5	22/12/2017 16:40	4,3
22/12/2017 4:30	0,3	22/12/2017 10:40	5	22/12/2017 16:50	3,8
22/12/2017 4:40	0,9	22/12/2017 10:50	4,8	22/12/2017 17:00	3,6
22/12/2017 4:50	1,9	22/12/2017 11:00	4,4	22/12/2017 17:10	3,6
22/12/2017 5:00	2	22/12/2017 11:10	5,3	22/12/2017 17:20	2,7
22/12/2017 5:10	2,1	22/12/2017 11:20	4,9	22/12/2017 17:30	2
22/12/2017 5:20	1,7	22/12/2017 11:30	5,4	22/12/2017 17:40	2,5
22/12/2017 5:30	1,7	22/12/2017 11:40	5,6	22/12/2017 17:50	2,8
22/12/2017 5:40	1,4	22/12/2017 11:50	5,2	22/12/2017 18:00	2,6
22/12/2017 5:50	1,3	22/12/2017 12:00	5,1	22/12/2017 18:10	2,5
22/12/2017 6:00	0,6	22/12/2017 12:10	4,5	22/12/2017 18:20	2
22/12/2017 6:10	0,7	22/12/2017 12:20	5,7	22/12/2017 18:30	1,6
22/12/2017 6:20	0,9	22/12/2017 12:30	4,7	22/12/2017 18:40	1,9
22/12/2017 6:30	1,5	22/12/2017 12:40	5	22/12/2017 18:50	1,6
22/12/2017 6:40	2	22/12/2017 12:50	4,4	22/12/2017 19:00	1,4
22/12/2017 6:50	1,4	22/12/2017 13:00	4,2	22/12/2017 19:10	1,3
22/12/2017 7:00	1,6	22/12/2017 13:10	5,1	22/12/2017 19:20	1,6
22/12/2017 7:10	2,1	22/12/2017 13:20	4,9	22/12/2017 19:30	2
22/12/2017 7:20	1,8	22/12/2017 13:30	5,1	22/12/2017 19:40	2
22/12/2017 7:30	2,4	22/12/2017 13:40	5,3	22/12/2017 19:50	1,4
22/12/2017 7:40	2,5	22/12/2017 13:50	5,4	22/12/2017 20:00	1,2
22/12/2017 7:50	2,1	22/12/2017 14:00	5,8	22/12/2017 20:10	1,3
22/12/2017 8:00	2,9	22/12/2017 14:10	4,9	22/12/2017 20:20	1,3
22/12/2017 8:10	2,5	22/12/2017 14:20	4,6	22/12/2017 20:30	1,6

Fecha	Velocidad	Fecha	Velocidad	Fecha	Velocidad
22/12/2017 20:40	1,1	23/12/2017 2:50	1,8	23/12/2017 9:00	1
22/12/2017 20:50	0,6	23/12/2017 3:00	1	23/12/2017 9:10	1
22/12/2017 21:00	0,5	23/12/2017 3:10	1,3	23/12/2017 9:20	1
22/12/2017 21:10	0,4	23/12/2017 3:20	1,6	23/12/2017 9:30	1,4
22/12/2017 21:20	0,6	23/12/2017 3:30	2,1	23/12/2017 9:40	1,8
22/12/2017 21:30	1,1	23/12/2017 3:40	1,4	23/12/2017 9:50	2
22/12/2017 21:40	1,4	23/12/2017 3:50	1,8	23/12/2017 10:00	1,7
22/12/2017 21:50	1,5	23/12/2017 4:00	1,5	23/12/2017 10:10	1,4
22/12/2017 22:00	1,6	23/12/2017 4:10	1,3	23/12/2017 10:20	1,3
22/12/2017 22:10	1	23/12/2017 4:20	1,2	23/12/2017 10:30	4,3
22/12/2017 22:20	0,5	23/12/2017 4:30	1,1	23/12/2017 10:40	5,1
22/12/2017 22:30	0,9	23/12/2017 4:40	1,1	23/12/2017 10:50	4,5
22/12/2017 22:40	1	23/12/2017 4:50	1,1	23/12/2017 11:00	5,1
22/12/2017 22:50	0,5	23/12/2017 5:00	1,2	23/12/2017 11:10	5,5
22/12/2017 23:00	0,5	23/12/2017 5:10	1,3	23/12/2017 11:20	3,8
22/12/2017 23:10	0,3	23/12/2017 5:20	1,2	23/12/2017 11:30	4,6
22/12/2017 23:20	0,9	23/12/2017 5:30	1,1	23/12/2017 11:40	4,3
22/12/2017 23:30	0,7	23/12/2017 5:40	1	23/12/2017 11:50	4,7
22/12/2017 23:40	0,6	23/12/2017 5:50	1,3	23/12/2017 12:00	4,9
22/12/2017 23:50	0,8	23/12/2017 6:00	1,1	23/12/2017 12:10	4,8
23/12/2017 0:00	0,8	23/12/2017 6:10	1,3	23/12/2017 12:20	4,7
23/12/2017 0:10	0,8	23/12/2017 6:20	0,8	23/12/2017 12:30	5,8
23/12/2017 0:20	0,8	23/12/2017 6:30	0,6	23/12/2017 12:40	5
23/12/2017 0:30	0,8	23/12/2017 6:40	1	23/12/2017 12:50	4,2
23/12/2017 0:40	1,2	23/12/2017 6:50	1,2	23/12/2017 13:00	4,5
23/12/2017 0:50	1,2	23/12/2017 7:00	0,6	23/12/2017 13:10	5,1
23/12/2017 1:00	1,2	23/12/2017 7:10	1,8	23/12/2017 13:20	5,3
23/12/2017 1:10	1,1	23/12/2017 7:20	1,7	23/12/2017 13:30	5,7
23/12/2017 1:20	1,1	23/12/2017 7:30	1,7	23/12/2017 13:40	5,4
23/12/2017 1:30	1,3	23/12/2017 7:40	1,5	23/12/2017 13:50	6,3
23/12/2017 1:40	1,1	23/12/2017 7:50	1,6	23/12/2017 14:00	6,6
23/12/2017 1:50	1,2	23/12/2017 8:00	2	23/12/2017 14:10	6,3
23/12/2017 2:00	3,7	23/12/2017 8:10	1,6	23/12/2017 14:20	5,8
23/12/2017 2:10	3,1	23/12/2017 8:20	1,2	23/12/2017 14:30	6,3
23/12/2017 2:20	2,3	23/12/2017 8:30	0,8	23/12/2017 14:40	5,4
23/12/2017 2:30	2,2	23/12/2017 8:40	0,9	23/12/2017 14:50	6,1
23/12/2017 2:40	2	23/12/2017 8:50	0,7	23/12/2017 15:00	6,3

Fecha	Velocidad	Fecha	Velocidad	Fecha	Velocidad
23/12/2017 15:10	6,4	23/12/2017 22:20	0,4	24/12/2017 4:30	2,6
23/12/2017 15:20	6,4	23/12/2017 22:30	0,7	24/12/2017 4:40	3,5
23/12/2017 15:30	5,3	23/12/2017 22:40	0,5	24/12/2017 4:50	2,9
23/12/2017 15:40	6,2	23/12/2017 22:50	1,8	24/12/2017 5:00	2,3
23/12/2017 15:50	5,9	23/12/2017 23:00	1	24/12/2017 5:10	2,3
23/12/2017 16:00	6,6	23/12/2017 23:10	1,1	24/12/2017 5:20	2,4
23/12/2017 17:10	4,4	23/12/2017 23:20	1,1	24/12/2017 5:30	1,3
23/12/2017 17:20	4,5	23/12/2017 23:30	0,8	24/12/2017 5:40	0,9
23/12/2017 17:30	3,7	23/12/2017 23:40	0,5	24/12/2017 5:50	0,4
23/12/2017 17:40	3,8	23/12/2017 23:50	0,9	24/12/2017 6:00	1,2
23/12/2017 17:50	2,4	24/12/2017 0:00	1,4	24/12/2017 6:10	1,1
23/12/2017 18:00	1,7	24/12/2017 0:10	1,4	24/12/2017 6:20	1,1
23/12/2017 18:10	2	24/12/2017 0:20	1,3	24/12/2017 6:30	1,2
23/12/2017 18:20	2,1	24/12/2017 0:30	1,2	24/12/2017 6:40	1,7
23/12/2017 18:30	2	24/12/2017 0:40	1,1	24/12/2017 6:50	2
23/12/2017 18:40	1,9	24/12/2017 0:50	1,1	24/12/2017 7:00	1,9
23/12/2017 18:50	1,8	24/12/2017 1:00	1	24/12/2017 7:10	1,6
23/12/2017 19:00	1,9	24/12/2017 1:10	1,1	24/12/2017 7:20	1,9
23/12/2017 19:10	2,1	24/12/2017 1:20	1,3	24/12/2017 7:30	2,4
23/12/2017 19:20	2	24/12/2017 1:30	1,6	24/12/2017 7:40	2
23/12/2017 19:30	2	24/12/2017 1:40	1,2	24/12/2017 7:50	1
23/12/2017 19:40	1,9	24/12/2017 1:50	0,9	24/12/2017 8:00	1,7
23/12/2017 19:50	1,8	24/12/2017 2:00	1,1	24/12/2017 8:10	1,6
23/12/2017 20:00	2,1	24/12/2017 2:10	1	24/12/2017 8:20	0,8
23/12/2017 20:10	2,1	24/12/2017 2:20	1,3	24/12/2017 8:30	1,7
23/12/2017 20:20	1,4	24/12/2017 2:30	0,8	24/12/2017 8:40	1,7
23/12/2017 20:30	1,6	24/12/2017 2:40	1,5	24/12/2017 8:50	1,3
23/12/2017 20:40	1,3	24/12/2017 2:50	1,3	24/12/2017 9:00	1,6
23/12/2017 20:50	0,7	24/12/2017 3:00	0,9	24/12/2017 9:10	3
23/12/2017 21:00	0,7	24/12/2017 3:10	0,8	24/12/2017 9:20	2,7
23/12/2017 21:10	1,1	24/12/2017 3:20	1,2	24/12/2017 9:30	2
23/12/2017 21:20	1,4	24/12/2017 3:30	1,3	24/12/2017 9:40	2,5
23/12/2017 21:30	1,5	24/12/2017 3:40	1,2	24/12/2017 9:50	2,9
23/12/2017 21:40	1,6	24/12/2017 3:50	0,8	24/12/2017 10:00	4,5
23/12/2017 21:50	1,5	24/12/2017 4:00	0,6	24/12/2017 10:10	5,1
23/12/2017 22:00	0,6	24/12/2017 4:10	1,1	24/12/2017 10:20	5,2
23/12/2017 22:10	0,6	24/12/2017 4:20	0,4	24/12/2017 10:30	6

Fecha	Velocidad	Fecha	Velocidad	Fecha	Velocidad
24/12/2017 10:40	5,4	24/12/2017 16:50	4,9	24/12/2017 23:00	0,9
24/12/2017 10:50	6,6	24/12/2017 17:00	5,2	24/12/2017 23:10	1,1
24/12/2017 11:00	6,5	24/12/2017 17:10	4,8	24/12/2017 23:20	1
24/12/2017 11:10	5,5	24/12/2017 17:20	3,3	24/12/2017 23:30	1,1
24/12/2017 11:20	6,5	24/12/2017 17:30	3,6	24/12/2017 23:40	1,4
24/12/2017 11:30	5,7	24/12/2017 17:40	3,4	24/12/2017 23:50	1,3
24/12/2017 11:40	6,2	24/12/2017 17:50	3,5	25/12/2017 0:00	1,1
24/12/2017 11:50	5,5	24/12/2017 18:00	3,4	25/12/2017 0:10	1,1
24/12/2017 12:00	6,8	24/12/2017 18:10	3,9	25/12/2017 0:20	0,7
24/12/2017 12:10	6,7	24/12/2017 18:20	3,5	25/12/2017 0:30	1,1
24/12/2017 12:20	6,2	24/12/2017 18:30	3,5	25/12/2017 0:40	0,7
24/12/2017 12:30	6,6	24/12/2017 18:40	3,8	25/12/2017 0:50	0,9
24/12/2017 12:40	6,2	24/12/2017 18:50	4,1	25/12/2017 1:00	1,1
24/12/2017 12:50	6,2	24/12/2017 19:00	3,7	25/12/2017 1:10	1,3
24/12/2017 13:00	5,1	24/12/2017 19:10	2,8	25/12/2017 1:20	1,8
24/12/2017 13:10	5,4	24/12/2017 19:20	2,2	25/12/2017 1:30	0,9
24/12/2017 13:20	5,6	24/12/2017 19:30	2,5	25/12/2017 1:40	0,5
24/12/2017 13:30	4,9	24/12/2017 19:40	2,7	25/12/2017 1:50	0,6
24/12/2017 13:40	4,8	24/12/2017 19:50	2,3	25/12/2017 2:00	2,3
24/12/2017 13:50	5,3	24/12/2017 20:00	2,9	25/12/2017 2:10	3,1
24/12/2017 14:00	5,1	24/12/2017 20:10	2,8	25/12/2017 2:20	1,9
24/12/2017 14:10	5,4	24/12/2017 20:20	2,8	25/12/2017 2:30	1,6
24/12/2017 14:20	5,4	24/12/2017 20:30	2,1	25/12/2017 2:40	1,9
24/12/2017 14:30	5,7	24/12/2017 20:40	3	25/12/2017 2:50	1,4
24/12/2017 14:40	5,3	24/12/2017 20:50	1,4	25/12/2017 3:00	1,2
24/12/2017 14:50	4,8	24/12/2017 21:00	1,8	25/12/2017 3:10	0,9
24/12/2017 15:00	5,3	24/12/2017 21:10	1,8	25/12/2017 3:20	0,7
24/12/2017 15:10	5,6	24/12/2017 21:20	1,3	25/12/2017 3:30	1,1
24/12/2017 15:20	5,4	24/12/2017 21:30	1,3	25/12/2017 3:40	0,4
24/12/2017 15:30	5,4	24/12/2017 21:40	1,3	25/12/2017 3:50	1,4
24/12/2017 15:40	6,2	24/12/2017 21:50	1,2	25/12/2017 4:00	1,5
24/12/2017 15:50	5,5	24/12/2017 22:00	1,7	25/12/2017 4:10	2,2
24/12/2017 16:00	5,1	24/12/2017 22:10	1,5	25/12/2017 4:20	2,3
24/12/2017 16:10	4,9	24/12/2017 22:20	0,9	25/12/2017 4:30	1,7
24/12/2017 16:20	5,3	24/12/2017 22:30	0,7	25/12/2017 4:40	1,7
24/12/2017 16:30	5,2	24/12/2017 22:40	0,5	25/12/2017 4:50	1,5
24/12/2017 16:40	5,1	24/12/2017 22:50	0,6	25/12/2017 5:00	1

Fecha	Velocidad	Fecha	Velocidad	Fecha	Velocidad
25/12/2017 5:10	1,3	25/12/2017 11:50	4	25/12/2017 18:00	1,5
25/12/2017 5:20	1,2	25/12/2017 12:00	3,5	25/12/2017 18:10	1
25/12/2017 5:30	1,9	25/12/2017 12:10	3,9	25/12/2017 18:20	0,9
25/12/2017 5:40	2,5	25/12/2017 12:20	3,7	25/12/2017 18:30	1,3
25/12/2017 5:50	2,3	25/12/2017 12:30	3,7	25/12/2017 18:40	1,3
25/12/2017 6:00	3,2	25/12/2017 12:40	3,4	25/12/2017 18:50	1,1
25/12/2017 6:10	3,4	25/12/2017 12:50	2,7	25/12/2017 19:00	1,4
25/12/2017 6:20	1,7	25/12/2017 13:00	2,4	25/12/2017 19:10	1,3
25/12/2017 6:30	1,2	25/12/2017 13:10	2,3	25/12/2017 19:20	1,3
25/12/2017 6:40	2,2	25/12/2017 13:20	1,7	25/12/2017 19:30	1
25/12/2017 6:50	1,2	25/12/2017 13:30	2,4	25/12/2017 19:40	1,2
25/12/2017 7:00	2	25/12/2017 13:40	1,8	25/12/2017 19:50	1,4
25/12/2017 7:10	1,2	25/12/2017 13:50	0,6	25/12/2017 20:00	1
25/12/2017 7:20	1,8	25/12/2017 14:00	1,2	25/12/2017 20:10	1,3
25/12/2017 7:30	1	25/12/2017 14:10	1,5	25/12/2017 20:20	1,2
25/12/2017 7:40	1,5	25/12/2017 14:20	1,3	25/12/2017 20:30	1,3
25/12/2017 7:50	2,4	25/12/2017 14:30	1	25/12/2017 20:40	1,5
25/12/2017 8:00	2,4	25/12/2017 14:40	1	25/12/2017 20:50	1,1
25/12/2017 8:10	0,9	25/12/2017 14:50	1,2	25/12/2017 21:00	1
25/12/2017 8:20	1,1	25/12/2017 15:00	1,1	25/12/2017 21:10	0,9
25/12/2017 8:30	0,6	25/12/2017 15:10	0,9	25/12/2017 21:20	1,1
25/12/2017 8:40	0,5	25/12/2017 15:20	1,5	25/12/2017 21:30	0,9
25/12/2017 8:50	1	25/12/2017 15:30	0,8	25/12/2017 21:40	1,1
25/12/2017 9:00	0,7	25/12/2017 15:40	1,2	25/12/2017 21:50	1
25/12/2017 9:10	1,2	25/12/2017 15:50	1,1	25/12/2017 22:00	1,2
25/12/2017 9:20	1,4	25/12/2017 16:00	0,8	25/12/2017 22:10	0,9
25/12/2017 9:30	1,2	25/12/2017 16:10	0,8	25/12/2017 22:20	0,3
25/12/2017 9:40	1,6	25/12/2017 16:20	1,4	25/12/2017 22:30	0,8
25/12/2017 10:20	2,6	25/12/2017 16:30	1,2	25/12/2017 22:40	0,7
25/12/2017 10:30	3,1	25/12/2017 16:40	1,5	25/12/2017 22:50	0,8
25/12/2017 10:40	2,5	25/12/2017 16:50	1,5	25/12/2017 23:00	1,1
25/12/2017 10:50	2,2	25/12/2017 17:00	1,7	25/12/2017 23:10	0,4
25/12/2017 11:00	4,2	25/12/2017 17:10	1,8	25/12/2017 23:20	0,7
25/12/2017 11:10	4	25/12/2017 17:20	1,2	25/12/2017 23:30	0,5
25/12/2017 11:20	4	25/12/2017 17:30	1,4	25/12/2017 23:40	1
25/12/2017 11:30	3,1	25/12/2017 17:40	1,4	25/12/2017 23:50	0,7
25/12/2017 11:40	3,9	25/12/2017 17:50	1,8	26/12/2017 0:00	0,9

Fecha	Velocidad	Fecha	Velocidad	Fecha	Velocidad
26/12/2017 0:10	1,1	26/12/2017 6:20	1,2	26/12/2017 12:30	3,5
26/12/2017 0:20	1	26/12/2017 6:30	0,9	26/12/2017 12:40	3,5
26/12/2017 0:30	0,5	26/12/2017 6:40	0,8	26/12/2017 12:50	4,4
26/12/2017 0:40	0,4	26/12/2017 6:50	0,8	26/12/2017 13:00	3,8
26/12/2017 0:50	0,7	26/12/2017 7:00	0,8	26/12/2017 13:10	3,5
26/12/2017 1:00	0,7	26/12/2017 7:10	1,4	26/12/2017 13:20	3,2
26/12/2017 1:10	0,4	26/12/2017 7:20	1,2	26/12/2017 13:30	3,6
26/12/2017 1:20	0,4	26/12/2017 7:30	1,1	26/12/2017 13:40	3,3
26/12/2017 1:30	0,5	26/12/2017 7:40	0,8	26/12/2017 13:50	3,4
26/12/2017 1:40	0,3	26/12/2017 7:50	0,8	26/12/2017 14:00	3,3
26/12/2017 1:50	0,9	26/12/2017 8:00	0,9	26/12/2017 14:10	2,3
26/12/2017 2:00	0,7	26/12/2017 8:10	1,2	26/12/2017 14:20	2,1
26/12/2017 2:10	0,8	26/12/2017 8:20	0,9	26/12/2017 14:30	2,1
26/12/2017 2:20	0,4	26/12/2017 8:30	1	26/12/2017 14:40	1,8
26/12/2017 2:30	0,3	26/12/2017 8:40	0,9	26/12/2017 14:50	2,3
26/12/2017 2:40	3,3	26/12/2017 8:50	1,1	26/12/2017 15:00	1,4
26/12/2017 2:50	3,4	26/12/2017 9:00	0,8	26/12/2017 15:10	1,7
26/12/2017 3:00	2,6	26/12/2017 9:10	0,8	26/12/2017 15:20	2,3
26/12/2017 3:10	2,3	26/12/2017 9:20	1,4	26/12/2017 15:30	2,6
26/12/2017 3:20	1,7	26/12/2017 9:30	1,8	26/12/2017 15:40	3,3
26/12/2017 3:30	1,9	26/12/2017 9:40	2,6	26/12/2017 15:50	3,1
26/12/2017 3:40	2,1	26/12/2017 9:50	3,1	26/12/2017 16:00	3,1
26/12/2017 3:50	0,6	26/12/2017 10:00	3,1	26/12/2017 16:10	2,9
26/12/2017 4:00	0,6	26/12/2017 10:10	2,9	26/12/2017 16:20	2,5
26/12/2017 4:10	1,3	26/12/2017 10:20	3,1	26/12/2017 16:30	2,3
26/12/2017 4:20	1	26/12/2017 10:30	3,1	26/12/2017 16:40	1,9
26/12/2017 4:30	1	26/12/2017 10:40	2,4	26/12/2017 16:50	2
26/12/2017 4:40	1,3	26/12/2017 10:50	3,3	26/12/2017 17:00	1,6
26/12/2017 4:50	1	26/12/2017 11:00	2,6	26/12/2017 17:10	1,5
26/12/2017 5:00	1,4	26/12/2017 11:10	3,4	26/12/2017 17:20	1,3
26/12/2017 5:10	1,1	26/12/2017 11:20	3	26/12/2017 17:30	1,1
26/12/2017 5:20	1,2	26/12/2017 11:30	3,1	26/12/2017 17:40	1
26/12/2017 5:30	0,8	26/12/2017 11:40	3,2	26/12/2017 17:50	1
26/12/2017 5:40	0,6	26/12/2017 11:50	4,2	26/12/2017 18:00	1
26/12/2017 5:50	0,3	26/12/2017 12:00	4,1	26/12/2017 18:10	1,1
26/12/2017 6:00	0,8	26/12/2017 12:10	5	26/12/2017 18:20	1,1
26/12/2017 6:10	1,2	26/12/2017 12:20	4,4	26/12/2017 18:30	0,7

Fecha	Velocidad	Fecha	Velocidad	Fecha	Velocidad
26/12/2017 18:40	1	27/12/2017 0:50	0,6	27/12/2017 7:00	1,5
26/12/2017 18:50	1,6	27/12/2017 1:00	0,6	27/12/2017 7:10	1,3
26/12/2017 19:00	1,5	27/12/2017 1:10	0,8	27/12/2017 7:20	0,7
26/12/2017 19:10	1,1	27/12/2017 1:20	1	27/12/2017 7:30	1,2
26/12/2017 19:20	0,9	27/12/2017 1:30	0,6	27/12/2017 7:40	1,5
26/12/2017 19:30	0,6	27/12/2017 1:40	0,6	27/12/2017 7:50	1,2
26/12/2017 19:40	0,6	27/12/2017 1:50	1,3	27/12/2017 8:00	1,1
26/12/2017 19:50	0,4	27/12/2017 2:00	1,3	27/12/2017 8:10	1
26/12/2017 20:00	0,8	27/12/2017 2:10	1	27/12/2017 8:20	1
26/12/2017 20:10	0,6	27/12/2017 2:20	0,7	27/12/2017 8:30	0,7
26/12/2017 20:20	0,7	27/12/2017 2:30	0,4	27/12/2017 8:40	0,9
26/12/2017 20:30	1,5	27/12/2017 2:40	1	27/12/2017 8:50	0,9
26/12/2017 20:40	1,9	27/12/2017 2:50	0,6	27/12/2017 9:00	1,2
26/12/2017 20:50	1,7	27/12/2017 3:00	0,5	27/12/2017 9:10	0,7
26/12/2017 21:00	1,3	27/12/2017 3:10	1,4	27/12/2017 9:20	1,1
26/12/2017 21:10	0,8	27/12/2017 3:20	1,7	27/12/2017 9:30	2,2
26/12/2017 21:20	1,4	27/12/2017 3:30	1,1	27/12/2017 9:40	2,8
26/12/2017 21:30	1,5	27/12/2017 3:40	1,6	27/12/2017 9:50	2,1
26/12/2017 21:40	1,8	27/12/2017 3:50	3	27/12/2017 10:00	2,4
26/12/2017 21:50	1,5	27/12/2017 4:00	3,4	27/12/2017 10:10	3,7
26/12/2017 22:00	0,4	27/12/2017 4:10	3,2	27/12/2017 10:20	4,2
26/12/2017 22:10	0,9	27/12/2017 4:20	3,2	27/12/2017 10:30	4,7
26/12/2017 22:20	1,3	27/12/2017 4:30	2,5	27/12/2017 10:40	4,8
26/12/2017 22:30	1,2	27/12/2017 4:40	1,6	27/12/2017 11:00	5,7
26/12/2017 22:40	0,8	27/12/2017 4:50	1,1	27/12/2017 11:10	5,3
26/12/2017 22:50	0,8	27/12/2017 5:00	0,9	27/12/2017 11:20	4,7
26/12/2017 23:00	1,2	27/12/2017 5:10	0,9	27/12/2017 11:30	5,1
26/12/2017 23:10	1,2	27/12/2017 5:20	0,5	27/12/2017 11:40	5,1
26/12/2017 23:20	1	27/12/2017 5:30	1,1	27/12/2017 11:50	5,3
26/12/2017 23:30	1,1	27/12/2017 5:40	1,1	27/12/2017 12:00	5,4
26/12/2017 23:40	0,9	27/12/2017 5:50	1,4	27/12/2017 12:10	4,6
26/12/2017 23:50	1	27/12/2017 6:00	1,8	27/12/2017 12:20	4,6
27/12/2017 0:00	0,7	27/12/2017 6:10	1,9	27/12/2017 12:30	4,8
27/12/2017 0:10	1	27/12/2017 6:20	1,4	27/12/2017 12:40	5,2
27/12/2017 0:20	1,5	27/12/2017 6:30	1,3	27/12/2017 12:50	5,1
27/12/2017 0:30	1,3	27/12/2017 6:40	1,6	27/12/2017 13:00	5,2
27/12/2017 0:40	1,1	27/12/2017 6:50	1,3	27/12/2017 13:10	4,1

Fecha	Velocidad	Fecha	Velocidad	Fecha	Velocidad
27/12/2017 13:20	4,9	27/12/2017 19:30	2,1	28/12/2017 1:40	0,6
27/12/2017 13:30	5,3	27/12/2017 19:40	1,4	28/12/2017 1:50	0,7
27/12/2017 13:40	5	27/12/2017 19:50	2	28/12/2017 2:00	1,3
27/12/2017 13:50	5,2	27/12/2017 20:00	1,9	28/12/2017 2:10	1,1
27/12/2017 14:00	5,1	27/12/2017 20:10	2,3	28/12/2017 2:20	0,9
27/12/2017 14:10	5,2	27/12/2017 20:20	1,9	28/12/2017 2:30	0,9
27/12/2017 14:20	5,8	27/12/2017 20:30	1,5	28/12/2017 2:40	1
27/12/2017 14:30	5,8	27/12/2017 20:40	1,3	28/12/2017 2:50	0,9
27/12/2017 14:40	5,8	27/12/2017 20:50	0,8	28/12/2017 3:00	0,8
27/12/2017 14:50	5,6	27/12/2017 21:00	0,6	28/12/2017 3:10	0,7
27/12/2017 15:00	4,8	27/12/2017 21:10	0,3	28/12/2017 3:20	0,7
27/12/2017 15:10	5,1	27/12/2017 21:20	0,5	28/12/2017 3:30	0,3
27/12/2017 15:20	4,8	27/12/2017 21:30	1,8	28/12/2017 3:40	0,3
27/12/2017 15:30	4,6	27/12/2017 21:40	2,1	28/12/2017 3:50	0,7
27/12/2017 15:40	4,8	27/12/2017 21:50	4,2	28/12/2017 4:00	0,4
27/12/2017 15:50	3,9	27/12/2017 22:00	5,4	28/12/2017 4:10	0,3
27/12/2017 16:00	4,3	27/12/2017 22:10	4,3	28/12/2017 4:20	0,5
27/12/2017 16:10	3,8	27/12/2017 22:20	3,7	28/12/2017 4:30	0,6
27/12/2017 16:20	3,4	27/12/2017 22:30	2,8	28/12/2017 4:40	0,9
27/12/2017 16:30	3,6	27/12/2017 22:40	2,3	28/12/2017 4:50	0,9
27/12/2017 16:40	3,5	27/12/2017 22:50	1,9	28/12/2017 5:00	0,4
27/12/2017 16:50	3,4	27/12/2017 23:00	1,4	28/12/2017 5:10	0,3
27/12/2017 17:00	3,7	27/12/2017 23:10	1,2	28/12/2017 5:20	0,3
27/12/2017 17:10	3,6	27/12/2017 23:20	1,3	28/12/2017 5:30	0,6
27/12/2017 17:20	3,3	27/12/2017 23:30	1,8	28/12/2017 5:40	0,3
27/12/2017 17:30	2,7	27/12/2017 23:40	2,1	28/12/2017 5:50	0,3
27/12/2017 17:40	2,9	27/12/2017 23:50	1,5	28/12/2017 6:00	0,4
27/12/2017 17:50	2,1	28/12/2017 0:00	1,3	28/12/2017 6:10	0,5
27/12/2017 18:00	2	28/12/2017 0:10	1,4	28/12/2017 6:20	0,9
27/12/2017 18:10	2	28/12/2017 0:20	1,2	28/12/2017 6:30	1,6
27/12/2017 18:20	2,7	28/12/2017 0:30	1,3	28/12/2017 6:40	1,3
27/12/2017 18:30	2,3	28/12/2017 0:40	1,4	28/12/2017 6:50	1,7
27/12/2017 18:40	2,1	28/12/2017 0:50	1,6	28/12/2017 7:00	1,8
27/12/2017 18:50	1,7	28/12/2017 1:00	1,5	28/12/2017 7:10	1,4
27/12/2017 19:00	2,1	28/12/2017 1:10	1,5	28/12/2017 7:20	1,6
27/12/2017 19:10	1,9	28/12/2017 1:20	1,5	28/12/2017 7:30	1,8
27/12/2017 19:20	1,2	28/12/2017 1:30	1	28/12/2017 7:40	2,1

Fecha	Velocidad	Fecha	Velocidad	Fecha	Velocidad
28/12/2017 7:50	2,6	28/12/2017 14:00	5,2	28/12/2017 20:10	1,1
28/12/2017 8:00	2,6	28/12/2017 14:10	4,2	28/12/2017 20:20	1
28/12/2017 8:10	2,2	28/12/2017 14:20	4,4	28/12/2017 20:30	0,6
28/12/2017 8:20	2,6	28/12/2017 14:30	5,6	28/12/2017 20:40	0,7
28/12/2017 8:30	2,6	28/12/2017 14:40	5	28/12/2017 20:50	1,3
28/12/2017 8:40	2,6	28/12/2017 14:50	4,2	28/12/2017 21:00	1,5
28/12/2017 8:50	2,4	28/12/2017 15:00	4,8	28/12/2017 21:10	1
28/12/2017 9:00	2,6	28/12/2017 15:10	4,9	28/12/2017 21:20	0,9
28/12/2017 9:10	2,5	28/12/2017 15:20	4,5	28/12/2017 21:30	1,2
28/12/2017 9:20	2,3	28/12/2017 15:30	4,6	28/12/2017 21:40	1,2
28/12/2017 9:30	2,7	28/12/2017 15:40	4,4	28/12/2017 21:50	0,7
28/12/2017 9:40	1,5	28/12/2017 15:50	4,9	28/12/2017 22:00	0,5
28/12/2017 9:50	1,5	28/12/2017 16:00	4,4	28/12/2017 22:10	0,7
28/12/2017 10:00	2,7	28/12/2017 16:10	4,9	28/12/2017 22:20	0,6
28/12/2017 10:10	2,6	28/12/2017 16:20	4,1	28/12/2017 22:30	0,8
28/12/2017 10:20	3,1	28/12/2017 16:30	4,1	28/12/2017 22:40	0,9
28/12/2017 10:30	2,7	28/12/2017 16:40	4,4	28/12/2017 22:50	1,5
28/12/2017 10:40	3,6	28/12/2017 16:50	4,1	28/12/2017 23:00	0,9
28/12/2017 10:50	4,2	28/12/2017 17:00	3	28/12/2017 23:10	0,9
28/12/2017 11:00	4,4	28/12/2017 17:10	2,9	28/12/2017 23:20	0,7
28/12/2017 11:10	4,8	28/12/2017 17:20	2,9	28/12/2017 23:30	0,7
28/12/2017 11:20	4,2	28/12/2017 17:30	2,6	28/12/2017 23:40	1,1
28/12/2017 11:30	4,9	28/12/2017 17:40	1,7	28/12/2017 23:50	1,1
28/12/2017 11:40	4,5	28/12/2017 17:50	1,5	29/12/2017 0:00	0,8
28/12/2017 11:50	4,5	28/12/2017 18:00	1,8	29/12/2017 0:10	0,9
28/12/2017 12:00	4,9	28/12/2017 18:10	1,9	29/12/2017 0:20	1,5
28/12/2017 12:10	5,4	28/12/2017 18:20	2,1	29/12/2017 0:30	0,9
28/12/2017 12:20	5,3	28/12/2017 18:30	1,5	29/12/2017 0:40	0,3
28/12/2017 12:30	5,8	28/12/2017 18:40	1,1	29/12/2017 0:50	0,7
28/12/2017 12:40	5,9	28/12/2017 18:50	0,7	29/12/2017 1:00	0,8
28/12/2017 12:50	6,8	28/12/2017 19:00	0,3	29/12/2017 1:10	1
28/12/2017 13:00	5,9	28/12/2017 19:10	0,6	29/12/2017 1:20	0,9
28/12/2017 13:10	5,9	28/12/2017 19:20	1,3	29/12/2017 1:30	0,8
28/12/2017 13:20	5,5	28/12/2017 19:30	1,2	29/12/2017 1:40	0,6
28/12/2017 13:30	5,4	28/12/2017 19:40	1,5	29/12/2017 1:50	1,3
28/12/2017 13:40	5,7	28/12/2017 19:50	1,3	29/12/2017 2:00	1,1
28/12/2017 13:50	4,3	28/12/2017 20:00	1,4	29/12/2017 2:10	0,8

Fecha	Velocidad	Fecha	Velocidad	Fecha	Velocidad
29/12/2017 2:20	1,7	29/12/2017 8:30	2	29/12/2017 14:40	4,3
29/12/2017 2:30	1,2	29/12/2017 8:40	2,4	29/12/2017 14:50	4,3
29/12/2017 2:40	1,1	29/12/2017 8:50	2,8	29/12/2017 15:00	5,2
29/12/2017 2:50	1,1	29/12/2017 9:00	3,4	29/12/2017 15:10	4,9
29/12/2017 3:00	1	29/12/2017 9:10	3,6	29/12/2017 15:20	4,2
29/12/2017 3:10	0,6	29/12/2017 9:20	3,6	29/12/2017 15:30	4
29/12/2017 3:20	1,1	29/12/2017 9:30	3,6	29/12/2017 15:40	4,6
29/12/2017 3:30	1,5	29/12/2017 9:40	3,4	29/12/2017 15:50	4,1
29/12/2017 3:40	0,7	29/12/2017 9:50	3,9	29/12/2017 16:00	4,1
29/12/2017 3:50	1	29/12/2017 10:00	3,4	29/12/2017 16:10	3,7
29/12/2017 4:00	1,2	29/12/2017 10:10	4	29/12/2017 16:20	3,5
29/12/2017 4:10	1,3	29/12/2017 10:20	4	29/12/2017 16:30	3,8
29/12/2017 4:20	1,3	29/12/2017 10:30	4,4	29/12/2017 16:40	4,1
29/12/2017 4:30	3	29/12/2017 10:40	4,1	29/12/2017 16:50	4,1
29/12/2017 4:40	2,2	29/12/2017 10:50	4	29/12/2017 17:00	3,9
29/12/2017 4:50	1,6	29/12/2017 11:00	3,9	29/12/2017 17:10	3,5
29/12/2017 5:00	1	29/12/2017 11:10	3,5	29/12/2017 17:20	3,2
29/12/2017 5:10	0,8	29/12/2017 11:20	3,5	29/12/2017 17:30	2,9
29/12/2017 5:20	0,8	29/12/2017 11:30	4,3	29/12/2017 17:40	2,7
29/12/2017 5:30	0,8	29/12/2017 11:40	4,2	29/12/2017 17:50	2,5
29/12/2017 5:40	0,4	29/12/2017 11:50	3,8	29/12/2017 18:00	2,8
29/12/2017 5:50	0,4	29/12/2017 12:00	4,2	29/12/2017 18:10	2,5
29/12/2017 6:00	0,7	29/12/2017 12:10	3,9	29/12/2017 18:20	2,2
29/12/2017 6:10	1,1	29/12/2017 12:20	4,6	29/12/2017 18:30	2
29/12/2017 6:20	0,9	29/12/2017 12:30	5	29/12/2017 18:40	2,3
29/12/2017 6:30	0,9	29/12/2017 12:40	5	29/12/2017 18:50	2,2
29/12/2017 6:40	0,7	29/12/2017 12:50	4,8	29/12/2017 19:00	1,9
29/12/2017 6:50	0,7	29/12/2017 13:00	5,3	29/12/2017 19:10	1,9
29/12/2017 7:00	0,5	29/12/2017 13:10	4,6	29/12/2017 19:20	1,3
29/12/2017 7:10	1,1	29/12/2017 13:20	4,3	29/12/2017 19:30	1,1
29/12/2017 7:20	1,1	29/12/2017 13:30	4,8	29/12/2017 19:40	0,7
29/12/2017 7:30	0,8	29/12/2017 13:40	4,5	29/12/2017 19:50	0,6
29/12/2017 7:40	0,5	29/12/2017 13:50	4,9	29/12/2017 20:00	0,3
29/12/2017 7:50	1,2	29/12/2017 14:00	5,5	29/12/2017 20:10	0,8
29/12/2017 8:00	1,1	29/12/2017 14:10	5,1	29/12/2017 20:20	0,7
29/12/2017 8:10	0,5	29/12/2017 14:20	5,1	29/12/2017 20:30	1,5
29/12/2017 8:20	1,8	29/12/2017 14:30	4,6	29/12/2017 20:40	1,6

Fecha	Velocidad	Fecha	Velocidad	Fecha	Velocidad
29/12/2017 20:50	1,2	30/12/2017 3:00	3,1	30/12/2017 9:30	2,4
29/12/2017 21:00	1	30/12/2017 3:10	2,9	30/12/2017 9:40	2,2
29/12/2017 21:10	4,3	30/12/2017 3:20	2,8	30/12/2017 9:50	2,3
29/12/2017 21:20	4,1	30/12/2017 3:30	1,6	30/12/2017 10:00	2,2
29/12/2017 21:30	3,5	30/12/2017 3:40	1,4	30/12/2017 10:10	2,6
29/12/2017 21:40	3,2	30/12/2017 3:50	1,7	30/12/2017 10:20	2
29/12/2017 21:50	3	30/12/2017 4:00	2,4	30/12/2017 10:30	2
29/12/2017 22:00	1,9	30/12/2017 4:10	2,2	30/12/2017 10:40	1,6
29/12/2017 22:10	2	30/12/2017 4:20	2,5	30/12/2017 10:50	2,3
29/12/2017 22:20	2,8	30/12/2017 4:30	2	30/12/2017 11:00	2,4
29/12/2017 22:30	3	30/12/2017 4:40	1,9	30/12/2017 11:10	2,2
29/12/2017 22:40	3,7	30/12/2017 4:50	2,8	30/12/2017 11:20	2,3
29/12/2017 22:50	3,1	30/12/2017 5:00	2,6	30/12/2017 11:30	3,1
29/12/2017 23:00	3,7	30/12/2017 5:10	1,7	30/12/2017 11:40	2,3
29/12/2017 23:10	2,3	30/12/2017 5:20	1,5	30/12/2017 11:50	2,1
29/12/2017 23:20	2,2	30/12/2017 5:30	1,3	30/12/2017 12:00	1,5
29/12/2017 23:30	1,9	30/12/2017 5:40	1,2	30/12/2017 12:10	1,4
29/12/2017 23:40	1,5	30/12/2017 5:50	1,1	30/12/2017 12:20	1,9
29/12/2017 23:50	1,3	30/12/2017 6:00	1	30/12/2017 12:30	1,5
30/12/2017 0:00	1,2	30/12/2017 6:10	1,1	30/12/2017 12:40	1,5
30/12/2017 0:10	1,4	30/12/2017 6:20	1,2	30/12/2017 12:50	1,9
30/12/2017 0:20	0,7	30/12/2017 6:30	1,5	30/12/2017 13:00	1,1
30/12/2017 0:30	0,7	30/12/2017 6:40	1,6	30/12/2017 13:10	1,7
30/12/2017 0:40	1,2	30/12/2017 6:50	1,7	30/12/2017 13:20	2,4
30/12/2017 0:50	1,2	30/12/2017 7:00	1,5	30/12/2017 13:30	2,1
30/12/2017 1:00	1,3	30/12/2017 7:10	1,4	30/12/2017 13:40	2,2
30/12/2017 1:10	1,5	30/12/2017 7:40	1,9	30/12/2017 13:50	2,6
30/12/2017 1:20	1,4	30/12/2017 7:50	2,2	30/12/2017 14:00	2,1
30/12/2017 1:30	1,7	30/12/2017 8:00	2,2	30/12/2017 14:10	3,1
30/12/2017 1:40	1,4	30/12/2017 8:10	2	30/12/2017 14:20	3,3
30/12/2017 1:50	2,2	30/12/2017 8:20	2,1	30/12/2017 14:30	3,5
30/12/2017 2:00	1,8	30/12/2017 8:30	1,1	30/12/2017 14:40	3,9
30/12/2017 2:10	2,6	30/12/2017 8:40	1,8	30/12/2017 14:50	3,5
30/12/2017 2:20	2,4	30/12/2017 8:50	2,6	30/12/2017 15:00	4,3
30/12/2017 2:30	2,6	30/12/2017 9:00	2,3	30/12/2017 15:10	4
30/12/2017 2:40	1,7	30/12/2017 9:10	2,2	30/12/2017 15:20	4
30/12/2017 2:50	2,6	30/12/2017 9:20	3,2	30/12/2017 15:30	3,3

Fecha	Velocidad	Fecha	Velocidad	Fecha	Velocidad
30/12/2017 15:40	3,6	30/12/2017 22:00	0,6	31/12/2017 4:10	2,9
30/12/2017 15:50	3,2	30/12/2017 22:10	1,2	31/12/2017 4:20	2,1
30/12/2017 16:00	3,8	30/12/2017 22:20	1,2	31/12/2017 4:30	3
30/12/2017 16:10	3,4	30/12/2017 22:30	1,1	31/12/2017 4:40	3,5
30/12/2017 16:20	3,9	30/12/2017 22:40	1,3	31/12/2017 4:50	3,8
30/12/2017 16:30	4,4	30/12/2017 22:50	1,2	31/12/2017 5:00	3,1
30/12/2017 16:40	3,9	30/12/2017 23:00	1,1	31/12/2017 5:10	2,3
30/12/2017 17:00	4,1	30/12/2017 23:10	0,8	31/12/2017 5:20	2,1
30/12/2017 17:10	3,4	30/12/2017 23:20	1,2	31/12/2017 5:30	2,4
30/12/2017 17:20	2,5	30/12/2017 23:30	0,7	31/12/2017 5:40	1,6
30/12/2017 17:30	2,1	30/12/2017 23:40	0,3	31/12/2017 5:50	1,4
30/12/2017 17:40	1,5	30/12/2017 23:50	0,7	31/12/2017 6:00	1,5
30/12/2017 17:50	1,6	31/12/2017 0:00	1	31/12/2017 6:10	1,3
30/12/2017 18:00	1,8	31/12/2017 0:10	1,4	31/12/2017 6:20	0,8
30/12/2017 18:10	2,2	31/12/2017 0:20	1,1	31/12/2017 7:00	1,2
30/12/2017 18:20	2	31/12/2017 0:30	0,9	31/12/2017 7:10	1,2
30/12/2017 18:30	2	31/12/2017 0:40	0,7	31/12/2017 7:20	0,7
30/12/2017 18:40	2,1	31/12/2017 0:50	0,8	31/12/2017 7:30	0,7
30/12/2017 18:50	2	31/12/2017 1:00	0,7	31/12/2017 7:40	0,8
30/12/2017 19:00	1,5	31/12/2017 1:10	0,8	31/12/2017 7:50	0,7
30/12/2017 19:10	1,2	31/12/2017 1:20	0,9	31/12/2017 8:00	1
30/12/2017 19:20	1	31/12/2017 1:30	0,5	31/12/2017 8:10	0,6
30/12/2017 19:30	0,8	31/12/2017 1:40	0,9	31/12/2017 8:20	1,1
30/12/2017 19:40	0,9	31/12/2017 1:50	0,7	31/12/2017 8:30	0,7
30/12/2017 19:50	1,2	31/12/2017 2:00	0,9	31/12/2017 8:40	1,1
30/12/2017 20:00	1,1	31/12/2017 2:10	0,8	31/12/2017 8:50	2
30/12/2017 20:10	0,8	31/12/2017 2:20	0,9	31/12/2017 9:00	1,8
30/12/2017 20:20	1	31/12/2017 2:30	1,1	31/12/2017 9:10	1,3
30/12/2017 20:30	0,7	31/12/2017 2:40	1	31/12/2017 9:20	1,7
30/12/2017 20:40	0,8	31/12/2017 2:50	0,7	31/12/2017 9:30	1,4
30/12/2017 20:50	0,7	31/12/2017 3:00	0,6	31/12/2017 9:40	1,1
30/12/2017 21:00	0,6	31/12/2017 3:10	0,8	31/12/2017 9:50	1,8
30/12/2017 21:10	1,1	31/12/2017 3:20	1	31/12/2017 10:00	1,3
30/12/2017 21:20	1,4	31/12/2017 3:30	0,9	31/12/2017 10:10	2
30/12/2017 21:30	1	31/12/2017 3:40	0,6	31/12/2017 10:20	1,2
30/12/2017 21:40	0,8	31/12/2017 3:50	0,8	31/12/2017 10:30	1,6
30/12/2017 21:50	0,8	31/12/2017 4:00	0,7	31/12/2017 10:40	1,6

Fecha	Velocidad	Fecha	Velocidad	Fecha	Velocidad
31/12/2017 10:50	1,6	31/12/2017 15:30	4,2	31/12/2017 19:30	2,3
31/12/2017 11:00	2,3	31/12/2017 15:40	4	31/12/2017 19:40	2,2
31/12/2017 11:10	2,5	31/12/2017 15:50	4,8	31/12/2017 19:50	1,5
31/12/2017 11:20	3,2	31/12/2017 16:00	4,5	31/12/2017 20:00	1,1
31/12/2017 11:30	2,4	31/12/2017 16:10	5,6	31/12/2017 20:10	1
31/12/2017 11:40	3,1	31/12/2017 16:20	4,7	31/12/2017 20:20	0,8
31/12/2017 11:50	3,9	31/12/2017 16:30	4,1	31/12/2017 20:30	1,5
31/12/2017 12:00	4,8	31/12/2017 16:40	4	31/12/2017 20:40	1,5
31/12/2017 12:10	4,6	31/12/2017 16:50	4,3	31/12/2017 20:50	1
31/12/2017 12:20	4,5	31/12/2017 17:00	3,5	31/12/2017 21:00	1
31/12/2017 12:30	3,9	31/12/2017 17:10	3,4	31/12/2017 21:10	1,1
31/12/2017 12:40	4,5	31/12/2017 17:20	3,6	31/12/2017 21:20	1,9
31/12/2017 12:50	4,4	31/12/2017 17:30	3,2	31/12/2017 21:30	1,5
31/12/2017 13:30	3,2	31/12/2017 17:40	2,8	31/12/2017 21:40	1,2
31/12/2017 13:50	4	31/12/2017 17:50	1,9	31/12/2017 21:50	0,9
31/12/2017 14:00	3,5	31/12/2017 18:00	1,7	31/12/2017 22:00	0,7
31/12/2017 14:10	4,5	31/12/2017 18:10	1,9	31/12/2017 22:10	0,7
31/12/2017 14:20	4,7	31/12/2017 18:20	2,6	31/12/2017 22:20	1
31/12/2017 14:30	4,7	31/12/2017 18:30	2,2	31/12/2017 22:30	1,4
31/12/2017 14:40	5,5	31/12/2017 18:40	2,2	31/12/2017 22:40	1,3
31/12/2017 14:50	4,4	31/12/2017 18:50	2,2	31/12/2017 22:50	1,1
31/12/2017 15:00	4,8	31/12/2017 19:00	2,2	31/12/2017 23:00	0,9
31/12/2017 15:10	5	31/12/2017 19:10	2,2		
31/12/2017 15:20	3,9	31/12/2017 19:20	2,3		

Anexo 4. Velocidades del viento cada 10 minutos año 2018.

Fecha	Velocidad	Fecha	Velocidad	Fecha	Velocidad
1/01/2018 0:00	1,2	1/01/2018 6:10	1,2	1/01/2018 14:30	9
1/01/2018 0:10	1,8	1/01/2018 6:20	1,3	1/01/2018 15:00	5,3
1/01/2018 0:20	2,1	1/01/2018 7:00	0,6	1/01/2018 15:10	5,5
1/01/2018 0:30	1,9	1/01/2018 7:50	1,2	1/01/2018 15:20	5,1
1/01/2018 0:40	1,7	1/01/2018 8:00	2	1/01/2018 15:30	5,7
1/01/2018 0:50	1	1/01/2018 8:10	1,9	1/01/2018 15:40	5,3
1/01/2018 1:00	0,7	1/01/2018 8:20	1,9	1/01/2018 15:50	6,2
1/01/2018 1:10	1,5	1/01/2018 8:50	0,6	1/01/2018 16:00	6,7
1/01/2018 1:20	2,3	1/01/2018 9:00	0,5	1/01/2018 16:10	6,4
1/01/2018 1:30	2,1	1/01/2018 9:10	0,6	1/01/2018 16:20	6,7
1/01/2018 1:40	1,4	1/01/2018 9:20	0,5	1/01/2018 16:30	5,3
1/01/2018 1:50	1,1	1/01/2018 9:30	0,6	1/01/2018 16:40	3,7
1/01/2018 2:00	1,1	1/01/2018 9:40	0,8	1/01/2018 16:50	3
1/01/2018 2:10	1,7	1/01/2018 9:50	0,8	1/01/2018 17:00	2,2
1/01/2018 2:20	1,4	1/01/2018 10:00	0,6	1/01/2018 17:10	2,6
1/01/2018 2:30	0,6	1/01/2018 10:10	1,3	1/01/2018 17:20	1,6
1/01/2018 2:40	0,9	1/01/2018 10:20	1,6	1/01/2018 17:30	1,5
1/01/2018 2:50	1,1	1/01/2018 10:30	1,4	1/01/2018 17:40	0,7
1/01/2018 3:00	1,1	1/01/2018 10:40	1,7	1/01/2018 17:50	1
1/01/2018 3:10	1,2	1/01/2018 11:10	1,3	1/01/2018 18:00	1,8
1/01/2018 3:20	1,8	1/01/2018 11:30	0,7	1/01/2018 18:10	2,2
1/01/2018 3:30	1,6	1/01/2018 11:40	1,2	1/01/2018 18:20	2,4
1/01/2018 3:40	2	1/01/2018 11:50	1,3	1/01/2018 18:30	2,2
1/01/2018 3:50	2,9	1/01/2018 12:00	2,4	1/01/2018 18:40	2,3
1/01/2018 4:00	2,6	1/01/2018 12:10	1,1	1/01/2018 18:50	2,1
1/01/2018 4:10	2,9	1/01/2018 12:20	0,8	1/01/2018 19:00	1,5
1/01/2018 4:20	2,9	1/01/2018 12:30	2,6	1/01/2018 19:10	1,2
1/01/2018 4:30	2,9	1/01/2018 12:40	2,5	1/01/2018 19:20	1,6
1/01/2018 4:40	1,8	1/01/2018 13:00	6,4	1/01/2018 19:30	1,3
1/01/2018 4:50	2,1	1/01/2018 13:10	6,3	1/01/2018 19:40	1,6
1/01/2018 5:00	1,5	1/01/2018 13:20	5	1/01/2018 19:50	0,8
1/01/2018 5:10	0,8	1/01/2018 13:30	5,4	1/01/2018 20:00	0,7
1/01/2018 5:20	1,1	1/01/2018 13:40	6,5	1/01/2018 20:10	0,9
1/01/2018 5:30	1	1/01/2018 13:50	7,6	1/01/2018 20:20	0,9
1/01/2018 5:40	0,9	1/01/2018 14:00	7,8	1/01/2018 20:30	0,4
1/01/2018 5:50	1,1	1/01/2018 14:10	7,2	1/01/2018 20:40	0,7
1/01/2018 6:00	1,3	1/01/2018 14:20	7,4	1/01/2018 20:50	1,4

Fecha	Velocidad	Fecha	Velocidad	Fecha	Velocidad
1/01/2018 21:00	1,4	2/01/2018 3:10	1,8	2/01/2018 9:20	0,7
1/01/2018 21:10	0,7	2/01/2018 3:20	1,9	2/01/2018 9:30	1,2
1/01/2018 21:20	0,6	2/01/2018 3:30	1,7	2/01/2018 9:40	0,9
1/01/2018 21:30	1,5	2/01/2018 3:40	1,3	2/01/2018 9:50	1,8
1/01/2018 21:40	1,2	2/01/2018 3:50	1,2	2/01/2018 10:00	1,5
1/01/2018 21:50	0,7	2/01/2018 4:00	1,1	2/01/2018 10:10	1,3
1/01/2018 22:00	0,9	2/01/2018 4:10	0,3	2/01/2018 10:20	1,3
1/01/2018 22:10	0,8	2/01/2018 4:20	0,3	2/01/2018 10:30	0,9
1/01/2018 22:20	0,9	2/01/2018 4:30	0,8	2/01/2018 10:40	2,7
1/01/2018 22:30	0,7	2/01/2018 4:40	1,4	2/01/2018 10:50	2,9
1/01/2018 22:40	1,5	2/01/2018 4:50	0,5	2/01/2018 11:00	2,1
1/01/2018 22:50	1	2/01/2018 5:00	0,7	2/01/2018 11:10	1,9
1/01/2018 23:00	0,7	2/01/2018 5:10	0,4	2/01/2018 11:20	2,2
1/01/2018 23:10	0,4	2/01/2018 5:20	0,7	2/01/2018 11:30	2,9
1/01/2018 23:20	0,8	2/01/2018 5:30	1,3	2/01/2018 11:40	2,2
1/01/2018 23:30	1,5	2/01/2018 5:40	1,7	2/01/2018 11:50	2,2
1/01/2018 23:40	1,3	2/01/2018 5:50	1,2	2/01/2018 12:00	1,9
1/01/2018 23:50	0,8	2/01/2018 6:00	1	2/01/2018 12:10	2,3
2/01/2018 0:00	0,5	2/01/2018 6:10	0,3	2/01/2018 12:20	1,3
2/01/2018 0:10	0,5	2/01/2018 6:20	0,5	2/01/2018 12:30	3,9
2/01/2018 0:20	0,9	2/01/2018 6:30	0,8	2/01/2018 12:40	4,4
2/01/2018 0:30	0,8	2/01/2018 6:40	0,6	2/01/2018 12:50	2,5
2/01/2018 0:40	0,7	2/01/2018 6:50	1	2/01/2018 13:00	2,7
2/01/2018 0:50	1,2	2/01/2018 7:00	1,1	2/01/2018 13:10	0,9
2/01/2018 1:00	1	2/01/2018 7:10	0,7	2/01/2018 13:20	0,6
2/01/2018 1:10	0,5	2/01/2018 7:20	0,7	2/01/2018 13:30	0,9
2/01/2018 1:20	0,6	2/01/2018 7:30	0,3	2/01/2018 13:40	1,1
2/01/2018 1:30	0,4	2/01/2018 7:40	0,4	2/01/2018 13:50	0,7
2/01/2018 1:40	0,7	2/01/2018 7:50	0,4	2/01/2018 14:00	1,2
2/01/2018 1:50	0,7	2/01/2018 8:00	0,4	2/01/2018 14:10	1,1
2/01/2018 2:00	1,1	2/01/2018 8:10	0,8	2/01/2018 14:20	2
2/01/2018 2:10	1,2	2/01/2018 8:20	0,9	2/01/2018 14:30	2,1
2/01/2018 2:20	0,6	2/01/2018 8:30	0,5	2/01/2018 14:40	2,2
2/01/2018 2:30	1,7	2/01/2018 8:40	0,7	2/01/2018 14:50	2,5
2/01/2018 2:40	2,4	2/01/2018 8:50	0,7	2/01/2018 15:00	1,9
2/01/2018 2:50	2,4	2/01/2018 9:00	0,9	2/01/2018 15:10	2
2/01/2018 3:00	1,9	2/01/2018 9:10	0,6	2/01/2018 15:20	2

Fecha	Velocidad	Fecha	Velocidad	Fecha	Velocidad
2/01/2018 15:30	1,8	2/01/2018 21:40	6,3	3/01/2018 3:50	1,1
2/01/2018 15:40	1,7	2/01/2018 21:50	5,1	3/01/2018 4:00	1,2
2/01/2018 15:50	2,9	2/01/2018 22:00	3,7	3/01/2018 4:10	1
2/01/2018 16:00	4,2	2/01/2018 22:10	3,4	3/01/2018 4:20	1
2/01/2018 16:10	4	2/01/2018 22:20	3,8	3/01/2018 4:30	1,6
2/01/2018 16:20	3,9	2/01/2018 22:30	3	3/01/2018 4:40	1
2/01/2018 16:30	3,3	2/01/2018 22:40	3,2	3/01/2018 4:50	1,2
2/01/2018 16:40	2,7	2/01/2018 22:50	3,7	3/01/2018 5:00	1,4
2/01/2018 16:50	3,4	2/01/2018 23:00	6,4	3/01/2018 5:10	1,4
2/01/2018 17:00	4	2/01/2018 23:10	5,5	3/01/2018 5:20	1,4
2/01/2018 17:10	3,3	2/01/2018 23:20	4,2	3/01/2018 5:30	0,7
2/01/2018 17:20	3,8	2/01/2018 23:30	3,2	3/01/2018 5:40	0,5
2/01/2018 17:30	5	2/01/2018 23:40	3,4	3/01/2018 5:50	0,6
2/01/2018 17:40	4,3	2/01/2018 23:50	4,3	3/01/2018 6:00	0,6
2/01/2018 17:50	3,6	3/01/2018 0:00	4,2	3/01/2018 6:10	0,4
2/01/2018 18:00	3,9	3/01/2018 0:10	4	3/01/2018 6:20	0,4
2/01/2018 18:10	4,3	3/01/2018 0:20	4,5	3/01/2018 6:30	0,7
2/01/2018 18:20	3,5	3/01/2018 0:30	5,3	3/01/2018 6:40	0,5
2/01/2018 18:30	4	3/01/2018 0:40	5,7	3/01/2018 6:50	0,7
2/01/2018 18:40	2,3	3/01/2018 0:50	3,5	3/01/2018 7:00	1,2
2/01/2018 18:50	2,9	3/01/2018 1:00	3,3	3/01/2018 7:20	1,5
2/01/2018 19:00	4	3/01/2018 1:10	3	3/01/2018 7:30	0,9
2/01/2018 19:10	4,7	3/01/2018 1:20	3,3	3/01/2018 7:40	0,9
2/01/2018 19:20	4,4	3/01/2018 1:30	4,2	3/01/2018 7:50	0,9
2/01/2018 19:30	3,7	3/01/2018 1:40	3,8	3/01/2018 8:00	0,7
2/01/2018 19:40	4,1	3/01/2018 1:50	3,8	3/01/2018 8:10	0,8
2/01/2018 19:50	3,7	3/01/2018 2:00	3	3/01/2018 8:20	1
2/01/2018 20:00	1,6	3/01/2018 2:10	2,8	3/01/2018 8:30	1
2/01/2018 20:10	0,8	3/01/2018 2:20	3,3	3/01/2018 8:40	0,5
2/01/2018 20:20	2,3	3/01/2018 2:30	3,1	3/01/2018 8:50	1,5
2/01/2018 20:30	2,2	3/01/2018 2:40	3,1	3/01/2018 9:00	2,4
2/01/2018 20:40	2	3/01/2018 2:50	2,9	3/01/2018 9:10	2,7
2/01/2018 20:50	2,2	3/01/2018 3:00	1,9	3/01/2018 9:20	2,1
2/01/2018 21:00	2,1	3/01/2018 3:10	1	3/01/2018 9:30	1,3
2/01/2018 21:10	2,4	3/01/2018 3:20	0,9	3/01/2018 9:40	0,7
2/01/2018 21:20	5,3	3/01/2018 3:30	1,4	3/01/2018 9:50	2,1
2/01/2018 21:30	6,8	3/01/2018 3:40	1,5	3/01/2018 10:00	5,5

Fecha	Velocidad	Fecha	Velocidad	Fecha	Velocidad
3/01/2018 10:10	7,8	3/01/2018 16:20	2,8	3/01/2018 22:30	1
3/01/2018 10:20	10	3/01/2018 16:30	2,3	3/01/2018 22:40	0,7
3/01/2018 10:30	8,4	3/01/2018 16:40	3	3/01/2018 22:50	1
3/01/2018 10:40	9,3	3/01/2018 16:50	2,4	3/01/2018 23:00	0,5
3/01/2018 10:50	9,4	3/01/2018 17:00	2	3/01/2018 23:10	1,3
3/01/2018 11:00	8,7	3/01/2018 17:10	2,4	3/01/2018 23:20	1
3/01/2018 11:10	8,7	3/01/2018 17:20	2,1	3/01/2018 23:30	0,6
3/01/2018 11:20	9,7	3/01/2018 17:30	3,2	3/01/2018 23:40	0,8
3/01/2018 11:30	10,4	3/01/2018 17:40	2,3	3/01/2018 23:50	1,3
3/01/2018 11:40	10,4	3/01/2018 17:50	2,1	4/01/2018 0:00	1,7
3/01/2018 11:50	10,2	3/01/2018 18:00	1,8	4/01/2018 0:10	1,6
3/01/2018 12:00	9,8	3/01/2018 18:10	1,1	4/01/2018 0:20	1,8
3/01/2018 12:10	8,5	3/01/2018 18:20	1,6	4/01/2018 0:30	1,4
3/01/2018 12:20	8,2	3/01/2018 18:30	1,3	4/01/2018 0:40	1,4
3/01/2018 12:30	10,3	3/01/2018 18:40	1	4/01/2018 0:50	0,7
3/01/2018 12:40	9,5	3/01/2018 18:50	1	4/01/2018 1:00	0,5
3/01/2018 12:50	9,9	3/01/2018 19:00	0,7	4/01/2018 1:10	0,4
3/01/2018 13:00	9,1	3/01/2018 19:10	1	4/01/2018 1:20	0,4
3/01/2018 13:10	8,1	3/01/2018 19:20	0,7	4/01/2018 1:30	0,7
3/01/2018 13:20	8,8	3/01/2018 19:30	0,4	4/01/2018 1:40	0,5
3/01/2018 13:30	9,2	3/01/2018 19:40	0,5	4/01/2018 1:50	0,5
3/01/2018 13:40	7,8	3/01/2018 19:50	0,6	4/01/2018 2:00	0,7
3/01/2018 13:50	6,4	3/01/2018 20:00	0,9	4/01/2018 2:10	1,1
3/01/2018 14:00	5,5	3/01/2018 20:10	1	4/01/2018 2:20	1
3/01/2018 14:10	6,7	3/01/2018 20:20	1,8	4/01/2018 2:30	2
3/01/2018 14:20	6,9	3/01/2018 20:30	1,8	4/01/2018 2:40	2,8
3/01/2018 14:30	7	3/01/2018 20:40	1,4	4/01/2018 2:50	2,3
3/01/2018 14:40	5	3/01/2018 20:50	1,2	4/01/2018 3:00	1,4
3/01/2018 14:50	7,4	3/01/2018 21:00	1,4	4/01/2018 3:10	0,9
3/01/2018 15:00	6,4	3/01/2018 21:10	1,7	4/01/2018 3:20	0,9
3/01/2018 15:10	6,3	3/01/2018 21:20	1,8	4/01/2018 3:30	1,1
3/01/2018 15:20	2,3	3/01/2018 21:30	0,9	4/01/2018 3:40	1,6
3/01/2018 15:30	4,3	3/01/2018 21:40	1,1	4/01/2018 3:50	2
3/01/2018 15:40	3,2	3/01/2018 21:50	0,5	4/01/2018 4:00	2,3
3/01/2018 15:50	4,3	3/01/2018 22:00	0,6	4/01/2018 4:10	1,5
3/01/2018 16:00	4,2	3/01/2018 22:10	0,6	4/01/2018 4:20	1,6
3/01/2018 16:10	3,4	3/01/2018 22:20	1,3	4/01/2018 4:30	1,9

Fecha	Velocidad	Fecha	Velocidad	Fecha	Velocidad
4/01/2018 4:40	2,4	4/01/2018 10:50	3,9	4/01/2018 17:00	2,9
4/01/2018 4:50	1,6	4/01/2018 11:00	3,1	4/01/2018 17:10	2,7
4/01/2018 5:00	0,6	4/01/2018 11:10	3,4	4/01/2018 17:20	2,9
4/01/2018 5:10	0,4	4/01/2018 11:20	4,2	4/01/2018 17:30	2,6
4/01/2018 5:20	1,4	4/01/2018 11:30	3,3	4/01/2018 17:40	2,6
4/01/2018 5:30	1,3	4/01/2018 11:40	3,6	4/01/2018 17:50	1,5
4/01/2018 5:40	1,5	4/01/2018 11:50	3	4/01/2018 18:00	1,6
4/01/2018 5:50	1,4	4/01/2018 12:00	3,5	4/01/2018 18:10	9,8
4/01/2018 6:00	0,6	4/01/2018 12:10	4,2	4/01/2018 18:20	5,4
4/01/2018 6:10	0,7	4/01/2018 12:20	4	4/01/2018 18:30	5,1
4/01/2018 6:20	0,3	4/01/2018 12:30	3,9	4/01/2018 18:40	3,5
4/01/2018 6:30	0,5	4/01/2018 12:40	3,3	4/01/2018 18:50	1,9
4/01/2018 6:40	1,1	4/01/2018 12:50	3,3	4/01/2018 19:00	3
4/01/2018 6:50	0,9	4/01/2018 13:00	4,4	4/01/2018 19:10	2,2
4/01/2018 7:00	0,2	4/01/2018 13:10	3,6	4/01/2018 19:20	2,3
4/01/2018 7:10	1,2	4/01/2018 13:20	2,8	4/01/2018 19:30	1,2
4/01/2018 7:20	1,5	4/01/2018 13:30	3,5	4/01/2018 19:40	2,7
4/01/2018 7:30	2,4	4/01/2018 13:40	4,1	4/01/2018 19:50	3,5
4/01/2018 7:40	4,2	4/01/2018 13:50	3,5	4/01/2018 20:00	1,8
4/01/2018 7:50	4,5	4/01/2018 14:00	3,6	4/01/2018 20:10	1,3
4/01/2018 8:00	4,2	4/01/2018 14:10	3,1	4/01/2018 20:20	2,6
4/01/2018 8:10	4,5	4/01/2018 14:20	2,4	4/01/2018 20:30	1,7
4/01/2018 8:20	4,5	4/01/2018 14:30	2,5	4/01/2018 20:40	1
4/01/2018 8:30	3,9	4/01/2018 14:40	3,6	4/01/2018 20:50	2
4/01/2018 8:40	2,8	4/01/2018 14:50	4,3	4/01/2018 21:00	0,8
4/01/2018 8:50	2,6	4/01/2018 15:00	4,4	4/01/2018 21:10	0,3
4/01/2018 9:00	2,5	4/01/2018 15:10	3,5	4/01/2018 21:20	0,2
4/01/2018 9:10	3,3	4/01/2018 15:20	3,7	4/01/2018 21:30	0,6
4/01/2018 9:20	2,7	4/01/2018 15:30	3,9	4/01/2018 21:40	1
4/01/2018 9:30	3,4	4/01/2018 15:40	3,7	4/01/2018 21:50	0,7
4/01/2018 9:40	3,8	4/01/2018 15:50	3,9	4/01/2018 22:00	0,7
4/01/2018 9:50	4	4/01/2018 16:00	3	4/01/2018 22:10	1
4/01/2018 10:00	4,1	4/01/2018 16:10	3,9	4/01/2018 22:20	0,9
4/01/2018 10:10	4,2	4/01/2018 16:20	3,4	4/01/2018 22:30	1,3
4/01/2018 10:20	2,8	4/01/2018 16:30	2,8	4/01/2018 22:40	0,6
4/01/2018 10:30	2,7	4/01/2018 16:40	2,9	4/01/2018 22:50	2,5
4/01/2018 10:40	3,6	4/01/2018 16:50	2,7	4/01/2018 23:00	3,4

Fecha	Velocidad	Fecha	Velocidad	Fecha	Velocidad
4/01/2018 23:10	4,2	5/01/2018 5:20	0,8	5/01/2018 11:40	4,1
4/01/2018 23:20	4,8	5/01/2018 5:30	0,3	5/01/2018 11:50	4,3
4/01/2018 23:30	4,9	5/01/2018 5:40	1,3	5/01/2018 12:00	4,9
4/01/2018 23:40	5,8	5/01/2018 5:50	0,7	5/01/2018 12:10	4,4
4/01/2018 23:50	5,2	5/01/2018 6:10	0,8	5/01/2018 12:20	4,1
5/01/2018 0:00	6,4	5/01/2018 6:20	0,9	5/01/2018 12:30	4,3
5/01/2018 0:10	3,8	5/01/2018 6:30	0,7	5/01/2018 12:40	4,3
5/01/2018 0:20	2,9	5/01/2018 6:40	1,7	5/01/2018 12:50	4,2
5/01/2018 0:30	1,7	5/01/2018 6:50	2,6	5/01/2018 13:00	4,4
5/01/2018 0:40	2,1	5/01/2018 7:00	3	5/01/2018 13:10	4,4
5/01/2018 0:50	2,1	5/01/2018 7:10	2,8	5/01/2018 13:20	4,1
5/01/2018 1:00	2,4	5/01/2018 7:20	4,3	5/01/2018 13:30	4,5
5/01/2018 1:10	2,2	5/01/2018 7:30	4,6	5/01/2018 13:40	3,9
5/01/2018 1:20	2,6	5/01/2018 7:40	4,4	5/01/2018 13:50	4,5
5/01/2018 1:30	2	5/01/2018 7:50	4,1	5/01/2018 14:00	4,4
5/01/2018 1:40	2,4	5/01/2018 8:00	2,9	5/01/2018 14:10	4,7
5/01/2018 1:50	1,7	5/01/2018 8:10	1,7	5/01/2018 14:20	4,3
5/01/2018 2:00	1,8	5/01/2018 8:20	1,8	5/01/2018 14:30	4,5
5/01/2018 2:10	2,3	5/01/2018 8:30	1,8	5/01/2018 14:40	4,9
5/01/2018 2:20	1,8	5/01/2018 8:40	1,5	5/01/2018 14:50	4,8
5/01/2018 2:30	2,2	5/01/2018 8:50	2,2	5/01/2018 15:00	5
5/01/2018 2:40	1,4	5/01/2018 9:00	1,5	5/01/2018 15:10	4,9
5/01/2018 2:50	0,8	5/01/2018 9:10	2	5/01/2018 15:20	4,4
5/01/2018 3:00	0,5	5/01/2018 9:20	2,4	5/01/2018 15:30	4,6
5/01/2018 3:10	0,4	5/01/2018 9:30	2,6	5/01/2018 15:40	4,1
5/01/2018 3:20	0,3	5/01/2018 9:40	2,2	5/01/2018 15:50	3,8
5/01/2018 3:30	0,8	5/01/2018 9:50	2,2	5/01/2018 16:00	3,8
5/01/2018 3:40	0,4	5/01/2018 10:00	2	5/01/2018 16:10	4,1
5/01/2018 3:50	1,2	5/01/2018 10:10	2,8	5/01/2018 16:20	4,2
5/01/2018 4:00	1,5	5/01/2018 10:20	3,2	5/01/2018 16:30	4,6
5/01/2018 4:10	0,9	5/01/2018 10:30	4	5/01/2018 16:40	4,1
5/01/2018 4:20	0,6	5/01/2018 10:40	4,1	5/01/2018 16:50	3,4
5/01/2018 4:30	0,5	5/01/2018 10:50	3,9	5/01/2018 17:00	3,7
5/01/2018 4:40	0,9	5/01/2018 11:00	4,2	5/01/2018 17:10	3,5
5/01/2018 4:50	1,1	5/01/2018 11:10	4	5/01/2018 17:20	3,4
5/01/2018 5:00	1,3	5/01/2018 11:20	4,2	5/01/2018 17:30	3,3
5/01/2018 5:10	1	5/01/2018 11:30	4	5/01/2018 17:40	2,9

Fecha	Velocidad	Fecha	Velocidad	Fecha	Velocidad
5/01/2018 17:50	2,7	6/01/2018 0:00	2	6/01/2018 6:10	2,3
5/01/2018 18:00	2,6	6/01/2018 0:10	1,1	6/01/2018 6:20	2,6
5/01/2018 18:10	2,9	6/01/2018 0:20	1,9	6/01/2018 6:30	0,9
5/01/2018 18:20	2,9	6/01/2018 0:30	1,6	6/01/2018 6:40	0,6
5/01/2018 18:30	2,3	6/01/2018 0:40	1	6/01/2018 6:50	0,7
5/01/2018 18:40	2,4	6/01/2018 0:50	2,2	6/01/2018 7:00	1,6
5/01/2018 18:50	2	6/01/2018 1:00	2,7	6/01/2018 7:10	3
5/01/2018 19:00	1,9	6/01/2018 1:10	2,1	6/01/2018 7:20	1,8
5/01/2018 19:10	2,3	6/01/2018 1:20	1	6/01/2018 7:30	1,5
5/01/2018 19:20	1,7	6/01/2018 1:30	1	6/01/2018 7:40	3,7
5/01/2018 19:30	1,3	6/01/2018 1:40	1,1	6/01/2018 7:50	3,4
5/01/2018 19:40	3,6	6/01/2018 1:50	1,5	6/01/2018 8:00	2,9
5/01/2018 19:50	3,9	6/01/2018 2:00	2,4	6/01/2018 8:10	3,7
5/01/2018 20:00	3,4	6/01/2018 2:10	1,4	6/01/2018 8:20	3,6
5/01/2018 20:10	2,6	6/01/2018 2:20	1,6	6/01/2018 8:30	3,6
5/01/2018 20:20	2,5	6/01/2018 2:30	0,9	6/01/2018 8:40	3,1
5/01/2018 20:30	2,5	6/01/2018 2:40	1,3	6/01/2018 8:50	3,7
5/01/2018 20:40	2,2	6/01/2018 2:50	1,7	6/01/2018 9:00	2,7
5/01/2018 20:50	1,2	6/01/2018 3:00	1,3	6/01/2018 9:10	2,3
5/01/2018 21:00	1,4	6/01/2018 3:10	0,5	6/01/2018 9:20	2,5
5/01/2018 21:10	1,8	6/01/2018 3:20	0,4	6/01/2018 9:30	1,4
5/01/2018 21:20	1,1	6/01/2018 3:30	0,5	6/01/2018 9:40	2,5
5/01/2018 21:30	1,5	6/01/2018 3:40	0,7	6/01/2018 9:50	3,6
5/01/2018 21:40	1,5	6/01/2018 3:50	0,9	6/01/2018 10:00	3,1
5/01/2018 21:50	1,6	6/01/2018 4:00	4,5	6/01/2018 10:10	3,1
5/01/2018 22:00	1,9	6/01/2018 4:10	6,2	6/01/2018 10:20	4,6
5/01/2018 22:10	1,5	6/01/2018 4:20	4,9	6/01/2018 10:30	3,6
5/01/2018 22:20	1,2	6/01/2018 4:30	4	6/01/2018 10:40	4,8
5/01/2018 22:30	1	6/01/2018 4:40	5,5	6/01/2018 10:50	4,6
5/01/2018 22:40	1	6/01/2018 4:50	3,1	6/01/2018 11:00	4,9
5/01/2018 22:50	0,9	6/01/2018 5:00	1,9	6/01/2018 11:10	3,8
5/01/2018 23:00	1,4	6/01/2018 5:10	0,9	6/01/2018 11:20	4,8
5/01/2018 23:10	1,2	6/01/2018 5:20	2,2	6/01/2018 11:30	6,4
5/01/2018 23:20	1,5	6/01/2018 5:30	1,9	6/01/2018 11:40	6,1
5/01/2018 23:30	1,1	6/01/2018 5:40	1,9	6/01/2018 11:50	6
5/01/2018 23:40	1	6/01/2018 5:50	1,3	6/01/2018 12:00	5
5/01/2018 23:50	2,2	6/01/2018 6:00	1,2	6/01/2018 12:10	4,6

Fecha	Velocidad	Fecha	Velocidad	Fecha	Velocidad
6/01/2018 12:20	3,4	6/01/2018 18:30	4,4	7/01/2018 0:40	1,3
6/01/2018 12:30	4,3	6/01/2018 18:40	4,4	7/01/2018 0:50	1
6/01/2018 12:40	4,1	6/01/2018 18:50	4,3	7/01/2018 1:00	1
6/01/2018 12:50	3,5	6/01/2018 19:00	4,5	7/01/2018 1:10	1,3
6/01/2018 13:00	6,1	6/01/2018 19:10	4,2	7/01/2018 1:20	1,5
6/01/2018 13:10	5,5	6/01/2018 19:20	3,8	7/01/2018 1:30	1,2
6/01/2018 13:20	5,7	6/01/2018 19:30	2,9	7/01/2018 1:40	1
6/01/2018 13:30	5,9	6/01/2018 19:40	2,7	7/01/2018 1:50	0,9
6/01/2018 13:40	6,2	6/01/2018 19:50	2,3	7/01/2018 2:00	1,2
6/01/2018 13:50	6,4	6/01/2018 20:00	2,2	7/01/2018 2:10	1,5
6/01/2018 14:00	5,8	6/01/2018 20:10	1,7	7/01/2018 2:20	0,9
6/01/2018 14:10	4	6/01/2018 20:20	1,6	7/01/2018 2:30	0,5
6/01/2018 14:20	4,4	6/01/2018 20:30	2	7/01/2018 2:40	0,7
6/01/2018 14:30	5,8	6/01/2018 20:40	1,1	7/01/2018 2:50	1
6/01/2018 14:40	5	6/01/2018 20:50	0,9	7/01/2018 3:00	1
6/01/2018 14:50	2,6	6/01/2018 21:00	1,1	7/01/2018 3:10	1,1
6/01/2018 15:00	2,6	6/01/2018 21:10	1	7/01/2018 3:20	1,2
6/01/2018 15:10	3,9	6/01/2018 21:20	0,4	7/01/2018 3:30	0,9
6/01/2018 15:20	3,4	6/01/2018 21:30	0,6	7/01/2018 3:40	0,8
6/01/2018 15:30	3,5	6/01/2018 21:40	1,5	7/01/2018 3:50	1,2
6/01/2018 15:40	2,9	6/01/2018 21:50	1,5	7/01/2018 4:00	0,7
6/01/2018 15:50	2,4	6/01/2018 22:00	1,5	7/01/2018 4:10	1,4
6/01/2018 16:00	1,3	6/01/2018 22:10	1,4	7/01/2018 4:20	1,3
6/01/2018 16:10	2,6	6/01/2018 22:20	1,7	7/01/2018 5:10	0,8
6/01/2018 16:20	5	6/01/2018 22:30	1,8	7/01/2018 5:20	3,3
6/01/2018 16:30	5,8	6/01/2018 22:40	2	7/01/2018 5:30	2,4
6/01/2018 16:40	6	6/01/2018 22:50	1,5	7/01/2018 5:40	2,2
6/01/2018 16:50	5,3	6/01/2018 23:00	2	7/01/2018 5:50	2,7
6/01/2018 17:00	6	6/01/2018 23:10	2,2	7/01/2018 6:00	2,6
6/01/2018 17:10	5,2	6/01/2018 23:20	1,9	7/01/2018 6:10	2,5
6/01/2018 17:20	5,4	6/01/2018 23:30	1,3	7/01/2018 6:20	1,6
6/01/2018 17:30	5,8	6/01/2018 23:40	1,3	7/01/2018 6:30	1,6
6/01/2018 17:40	5,8	6/01/2018 23:50	0,8	7/01/2018 6:40	1,3
6/01/2018 17:50	5,5	7/01/2018 0:00	0,9	7/01/2018 6:50	1,4
6/01/2018 18:00	5,6	7/01/2018 0:10	1,8	7/01/2018 7:00	1,9
6/01/2018 18:10	4,5	7/01/2018 0:20	1,7	7/01/2018 7:10	1,7
6/01/2018 18:20	5,1	7/01/2018 0:30	2	7/01/2018 7:20	1,3

Fecha	Velocidad	Fecha	Velocidad	Fecha	Velocidad
7/01/2018 7:30	1,5	7/01/2018 13:50	4,6	7/01/2018 20:00	1,3
7/01/2018 7:40	1,3	7/01/2018 14:00	3,8	7/01/2018 20:10	1,1
7/01/2018 7:50	1	7/01/2018 14:10	3,7	7/01/2018 20:20	1,5
7/01/2018 8:00	0,9	7/01/2018 14:20	3,5	7/01/2018 20:30	0,8
7/01/2018 8:10	1,4	7/01/2018 14:30	4	7/01/2018 20:40	1,1
7/01/2018 8:20	1	7/01/2018 14:40	4,2	7/01/2018 20:50	2
7/01/2018 8:30	1,8	7/01/2018 14:50	4	7/01/2018 21:00	2,1
7/01/2018 8:40	2,1	7/01/2018 15:00	4,6	7/01/2018 21:10	1,6
7/01/2018 8:50	3,1	7/01/2018 15:10	4,2	7/01/2018 21:20	2
7/01/2018 9:00	2,8	7/01/2018 15:20	4,9	7/01/2018 21:30	2,6
7/01/2018 9:20	2,8	7/01/2018 15:30	4	7/01/2018 21:40	2,6
7/01/2018 9:30	2,7	7/01/2018 15:40	4,5	7/01/2018 21:50	2,2
7/01/2018 9:40	2,8	7/01/2018 15:50	4,1	7/01/2018 22:00	2,2
7/01/2018 9:50	2,4	7/01/2018 16:00	3,9	7/01/2018 22:10	1,9
7/01/2018 10:00	3,1	7/01/2018 16:10	4,4	7/01/2018 22:20	1,8
7/01/2018 10:10	3,2	7/01/2018 16:20	4	7/01/2018 22:30	2,1
7/01/2018 10:20	4,1	7/01/2018 16:30	4	7/01/2018 22:40	1,4
7/01/2018 10:30	4,5	7/01/2018 16:40	3,7	7/01/2018 22:50	1
7/01/2018 10:40	4,8	7/01/2018 16:50	3,3	7/01/2018 23:00	1,3
7/01/2018 10:50	5,1	7/01/2018 17:00	2,5	7/01/2018 23:10	1
7/01/2018 11:00	5,5	7/01/2018 17:10	2,9	7/01/2018 23:20	0,8
7/01/2018 11:10	4,5	7/01/2018 17:20	2,6	7/01/2018 23:30	0,9
7/01/2018 11:20	4,6	7/01/2018 17:30	2,3	7/01/2018 23:40	1,4
7/01/2018 11:30	4,6	7/01/2018 17:40	2,1	7/01/2018 23:50	2
7/01/2018 11:40	4,3	7/01/2018 17:50	1,7	8/01/2018 0:00	1,4
7/01/2018 11:50	4,5	7/01/2018 18:00	1,7	8/01/2018 0:10	1
7/01/2018 12:00	3,7	7/01/2018 18:10	1,7	8/01/2018 0:20	1
7/01/2018 12:10	3,9	7/01/2018 18:20	1,4	8/01/2018 0:30	0,6
7/01/2018 12:20	4,7	7/01/2018 18:30	0,9	8/01/2018 0:40	0,7
7/01/2018 12:30	3,8	7/01/2018 18:40	0,5	8/01/2018 0:50	0,6
7/01/2018 12:40	5	7/01/2018 18:50	1,1	8/01/2018 1:00	0,8
7/01/2018 12:50	4,3	7/01/2018 19:00	1,4	8/01/2018 1:10	1
7/01/2018 13:00	5,8	7/01/2018 19:10	1,3	8/01/2018 1:20	1,1
7/01/2018 13:10	5,5	7/01/2018 19:20	1,7	8/01/2018 1:30	1,3
7/01/2018 13:20	4,9	7/01/2018 19:30	1,5	8/01/2018 1:40	1,4
7/01/2018 13:30	4,9	7/01/2018 19:40	1,5	8/01/2018 1:50	1
7/01/2018 13:40	5	7/01/2018 19:50	1,5	8/01/2018 2:00	0,9

Fecha	Velocidad	Fecha	Velocidad	Fecha	Velocidad
8/01/2018 2:10	0,5	8/01/2018 8:30	1,8	8/01/2018 14:40	4,3
8/01/2018 2:20	0,5	8/01/2018 8:40	2,4	8/01/2018 14:50	4,1
8/01/2018 2:30	0,3	8/01/2018 8:50	2,4	8/01/2018 15:00	4,8
8/01/2018 2:40	0,4	8/01/2018 9:00	2,8	8/01/2018 15:10	4,6
8/01/2018 2:50	0,5	8/01/2018 9:10	3,2	8/01/2018 15:20	4,6
8/01/2018 3:00	0,7	8/01/2018 9:20	3,6	8/01/2018 15:30	4,5
8/01/2018 3:10	0,6	8/01/2018 9:30	3,2	8/01/2018 15:40	3,7
8/01/2018 3:20	0,5	8/01/2018 9:40	2,7	8/01/2018 15:50	3,9
8/01/2018 3:30	0,7	8/01/2018 9:50	3	8/01/2018 16:00	4
8/01/2018 3:40	1,1	8/01/2018 10:00	2,5	8/01/2018 16:10	3,4
8/01/2018 3:50	1,1	8/01/2018 10:10	2,6	8/01/2018 16:20	3,6
8/01/2018 4:00	0,4	8/01/2018 10:20	3	8/01/2018 16:30	3,5
8/01/2018 4:10	0,7	8/01/2018 10:30	3,6	8/01/2018 16:40	3,8
8/01/2018 4:20	0,5	8/01/2018 10:40	3,8	8/01/2018 16:50	3,3
8/01/2018 4:30	0,4	8/01/2018 10:50	4,1	8/01/2018 17:00	3,3
8/01/2018 4:40	0,8	8/01/2018 11:00	3,4	8/01/2018 17:10	2,8
8/01/2018 4:50	1,1	8/01/2018 11:10	4,1	8/01/2018 17:20	2,8
8/01/2018 5:00	3,3	8/01/2018 11:20	4,4	8/01/2018 17:30	2,8
8/01/2018 5:10	2,9	8/01/2018 11:30	4,7	8/01/2018 17:40	2,4
8/01/2018 5:20	2,6	8/01/2018 11:40	4,9	8/01/2018 17:50	2,4
8/01/2018 5:30	2,2	8/01/2018 11:50	5	8/01/2018 18:00	2,2
8/01/2018 5:40	1,7	8/01/2018 12:00	5	8/01/2018 18:10	1,8
8/01/2018 5:50	1,5	8/01/2018 12:10	5,6	8/01/2018 18:20	1,5
8/01/2018 6:00	1,3	8/01/2018 12:20	4,4	8/01/2018 18:30	1,1
8/01/2018 6:10	1,6	8/01/2018 12:30	4,7	8/01/2018 18:40	1,3
8/01/2018 6:20	1,7	8/01/2018 12:40	4,7	8/01/2018 18:50	1,7
8/01/2018 6:30	1,5	8/01/2018 12:50	5	8/01/2018 19:00	1,9
8/01/2018 6:40	1,9	8/01/2018 13:00	4,4	8/01/2018 19:10	2,1
8/01/2018 6:50	2,6	8/01/2018 13:10	4,7	8/01/2018 19:20	1,8
8/01/2018 7:10	3,2	8/01/2018 13:20	4,7	8/01/2018 19:30	1,9
8/01/2018 7:20	3	8/01/2018 13:30	4,8	8/01/2018 19:40	2,2
8/01/2018 7:30	2,8	8/01/2018 13:40	5,3	8/01/2018 19:50	1,9
8/01/2018 7:40	2,6	8/01/2018 13:50	5	8/01/2018 20:00	1,9
8/01/2018 7:50	2,5	8/01/2018 14:00	4,2	8/01/2018 20:10	2,4
8/01/2018 8:00	2,3	8/01/2018 14:10	4,2	8/01/2018 20:20	2,7
8/01/2018 8:10	2,1	8/01/2018 14:20	4,9	8/01/2018 20:30	2,1
8/01/2018 8:20	2	8/01/2018 14:30	4,2	8/01/2018 20:40	2,2

Fecha	Velocidad	Fecha	Velocidad	Fecha	Velocidad
8/01/2018 20:50	1,6	9/01/2018 3:00	1,1	9/01/2018 9:10	0,8
8/01/2018 21:00	1,8	9/01/2018 3:10	1,3	9/01/2018 9:20	2
8/01/2018 21:10	1,7	9/01/2018 3:20	1,3	9/01/2018 9:30	2,2
8/01/2018 21:20	1,3	9/01/2018 3:30	1	9/01/2018 9:40	1,9
8/01/2018 21:30	1,2	9/01/2018 3:40	1,1	9/01/2018 9:50	3
8/01/2018 21:40	1,1	9/01/2018 3:50	1	9/01/2018 10:00	2,5
8/01/2018 21:50	1,5	9/01/2018 4:00	0,8	9/01/2018 10:10	2,1
8/01/2018 22:00	1,6	9/01/2018 4:10	3,1	9/01/2018 10:20	2,9
8/01/2018 22:10	1,4	9/01/2018 4:20	3,5	9/01/2018 10:30	3,1
8/01/2018 22:20	1,8	9/01/2018 4:30	3	9/01/2018 10:40	2,8
8/01/2018 22:30	2,9	9/01/2018 4:40	3	9/01/2018 10:50	3,3
8/01/2018 22:40	3	9/01/2018 4:50	2,6	9/01/2018 11:00	4,5
8/01/2018 22:50	3,7	9/01/2018 5:00	2,6	9/01/2018 11:10	5
8/01/2018 23:00	2,8	9/01/2018 5:10	1,6	9/01/2018 11:20	4,7
8/01/2018 23:10	1,9	9/01/2018 5:20	2,3	9/01/2018 11:30	4,9
8/01/2018 23:20	0,6	9/01/2018 5:30	2,9	9/01/2018 11:40	5,8
8/01/2018 23:30	1,6	9/01/2018 5:40	3,7	9/01/2018 11:50	5,7
8/01/2018 23:40	1,3	9/01/2018 5:50	2,9	9/01/2018 12:00	5,6
8/01/2018 23:50	0,6	9/01/2018 6:00	2	9/01/2018 12:10	4,6
9/01/2018 0:00	0,8	9/01/2018 6:10	2,6	9/01/2018 12:20	5,2
9/01/2018 0:10	0,8	9/01/2018 6:20	2,6	9/01/2018 12:30	5,6
9/01/2018 0:20	0,9	9/01/2018 6:30	2,1	9/01/2018 12:40	4,8
9/01/2018 0:30	0,3	9/01/2018 6:40	1,4	9/01/2018 12:50	3,2
9/01/2018 0:40	0,6	9/01/2018 6:50	0,8	9/01/2018 13:00	2,7
9/01/2018 0:50	0,5	9/01/2018 7:00	0,7	9/01/2018 13:10	2,9
9/01/2018 1:00	0,3	9/01/2018 7:10	1,9	9/01/2018 13:20	2,7
9/01/2018 1:10	0,3	9/01/2018 7:20	1,9	9/01/2018 13:30	3,2
9/01/2018 1:20	0,3	9/01/2018 7:30	1,8	9/01/2018 13:40	3,2
9/01/2018 1:30	0,6	9/01/2018 7:40	1,1	9/01/2018 13:50	3,5
9/01/2018 1:40	0,8	9/01/2018 7:50	0,7	9/01/2018 14:00	3,3
9/01/2018 1:50	0,5	9/01/2018 8:00	1,1	9/01/2018 14:10	3,8
9/01/2018 2:00	0,6	9/01/2018 8:10	0,9	9/01/2018 14:20	3,3
9/01/2018 2:10	1,2	9/01/2018 8:20	1,2	9/01/2018 14:30	2,9
9/01/2018 2:20	1,2	9/01/2018 8:30	0,8	9/01/2018 14:40	2
9/01/2018 2:30	1,8	9/01/2018 8:40	0,4	9/01/2018 14:50	2
9/01/2018 2:40	1,4	9/01/2018 8:50	1,1	9/01/2018 15:00	1,6
9/01/2018 2:50	0,9	9/01/2018 9:00	0,5	9/01/2018 15:10	1,8

Fecha	Velocidad	Fecha	Velocidad	Fecha	Velocidad
9/01/2018 15:20	2,2	9/01/2018 21:30	1,9	10/01/2018 3:40	0,8
9/01/2018 15:30	2,8	9/01/2018 21:40	2,1	10/01/2018 3:50	0,5
9/01/2018 15:40	3,2	9/01/2018 21:50	1,9	10/01/2018 4:00	0,3
9/01/2018 15:50	3,6	9/01/2018 22:00	1,3	10/01/2018 4:10	0,9
9/01/2018 16:00	3,1	9/01/2018 22:10	0,7	10/01/2018 4:20	1,3
9/01/2018 16:10	3,5	9/01/2018 22:20	0,8	10/01/2018 4:30	0,9
9/01/2018 16:20	3,1	9/01/2018 22:30	1,5	10/01/2018 4:40	1
9/01/2018 16:30	2,9	9/01/2018 22:40	1,1	10/01/2018 4:50	0,6
9/01/2018 16:40	2,5	9/01/2018 22:50	1,6	10/01/2018 5:00	1
9/01/2018 16:50	3	9/01/2018 23:00	1,8	10/01/2018 5:10	1,3
9/01/2018 17:00	4,8	9/01/2018 23:10	1,8	10/01/2018 5:20	0,7
9/01/2018 17:10	4,5	9/01/2018 23:20	1	10/01/2018 5:30	0,8
9/01/2018 17:20	3,3	9/01/2018 23:30	1,4	10/01/2018 5:40	0,9
9/01/2018 17:30	4,1	9/01/2018 23:40	1,3	10/01/2018 5:50	0,4
9/01/2018 17:40	5	9/01/2018 23:50	1,5	10/01/2018 6:00	0,5
9/01/2018 17:50	5	10/01/2018 0:00	1,1	10/01/2018 6:10	0,6
9/01/2018 18:00	3,9	10/01/2018 0:10	0,7	10/01/2018 6:20	0,8
9/01/2018 18:10	4,3	10/01/2018 0:20	0,6	10/01/2018 6:30	1
9/01/2018 18:20	3,8	10/01/2018 0:30	0,9	10/01/2018 6:40	0,8
9/01/2018 18:30	2,7	10/01/2018 0:40	0,8	10/01/2018 6:50	0,4
9/01/2018 18:40	2,5	10/01/2018 0:50	1	10/01/2018 7:10	1,1
9/01/2018 18:50	3,5	10/01/2018 1:00	1,1	10/01/2018 7:20	1,6
9/01/2018 19:00	3,5	10/01/2018 1:10	0,8	10/01/2018 7:30	2,5
9/01/2018 19:10	3,1	10/01/2018 1:20	1,2	10/01/2018 7:40	2,3
9/01/2018 19:20	2,4	10/01/2018 1:30	0,6	10/01/2018 7:50	2
9/01/2018 19:30	2,7	10/01/2018 1:40	0,7	10/01/2018 8:00	1,9
9/01/2018 19:40	2,7	10/01/2018 1:50	1	10/01/2018 8:10	2
9/01/2018 19:50	2,3	10/01/2018 2:00	0,6	10/01/2018 8:20	2,6
9/01/2018 20:00	2,2	10/01/2018 2:10	0,2	10/01/2018 8:30	3,5
9/01/2018 20:10	1,9	10/01/2018 2:20	0,7	10/01/2018 8:40	3,6
9/01/2018 20:20	2,2	10/01/2018 2:30	0,8	10/01/2018 8:50	3,3
9/01/2018 20:30	2	10/01/2018 2:40	1	10/01/2018 9:00	3,6
9/01/2018 20:40	1,5	10/01/2018 2:50	1,1	10/01/2018 9:10	3,6
9/01/2018 20:50	1,7	10/01/2018 3:00	0,9	10/01/2018 9:20	3,2
9/01/2018 21:00	1	10/01/2018 3:10	1,1	10/01/2018 9:30	3,4
9/01/2018 21:10	0,6	10/01/2018 3:20	0,6	10/01/2018 9:40	3,3
9/01/2018 21:20	0,6	10/01/2018 3:30	1,2	10/01/2018 9:50	3,5

Fecha	Velocidad	Fecha	Velocidad	Fecha	Velocidad
10/01/2018 10:00	2,3	10/01/2018 16:10	2,7	10/01/2018 22:20	0,9
10/01/2018 10:10	3,2	10/01/2018 16:20	3,8	10/01/2018 22:30	0,9
10/01/2018 10:20	3,2	10/01/2018 16:30	3,6	10/01/2018 22:40	0,9
10/01/2018 10:30	2,2	10/01/2018 16:40	3,8	10/01/2018 22:50	0,6
10/01/2018 10:40	1,6	10/01/2018 16:50	3,2	10/01/2018 23:00	1,3
10/01/2018 10:50	2,6	10/01/2018 17:00	2,9	10/01/2018 23:10	2,2
10/01/2018 11:00	4,4	10/01/2018 17:10	2,4	10/01/2018 23:20	2,4
10/01/2018 11:10	4,1	10/01/2018 17:20	2,9	10/01/2018 23:30	0,9
10/01/2018 11:20	3,1	10/01/2018 17:30	2,5	10/01/2018 23:40	1,1
10/01/2018 11:30	3,4	10/01/2018 17:40	2,7	10/01/2018 23:50	1,2
10/01/2018 11:40	3,6	10/01/2018 17:50	1,9	11/01/2018 0:00	1,4
10/01/2018 11:50	4,3	10/01/2018 18:00	3,2	11/01/2018 0:10	0,9
10/01/2018 12:00	3,9	10/01/2018 18:10	6,1	11/01/2018 0:20	1,3
10/01/2018 12:10	5,6	10/01/2018 18:20	4,6	11/01/2018 0:30	2,4
10/01/2018 12:20	5,7	10/01/2018 18:30	3,6	11/01/2018 0:40	2,9
10/01/2018 12:30	5,7	10/01/2018 18:40	3,6	11/01/2018 0:50	2,1
10/01/2018 12:40	5,3	10/01/2018 18:50	3,2	11/01/2018 1:00	1,1
10/01/2018 12:50	5,4	10/01/2018 19:00	3,2	11/01/2018 1:10	1
10/01/2018 13:00	4,8	10/01/2018 19:10	2,2	11/01/2018 1:20	0,2
10/01/2018 13:10	4,8	10/01/2018 19:20	2,2	11/01/2018 1:30	0,6
10/01/2018 13:20	5,1	10/01/2018 19:30	3,1	11/01/2018 1:40	0,7
10/01/2018 13:30	5	10/01/2018 19:40	2,7	11/01/2018 1:50	3,3
10/01/2018 13:40	4,8	10/01/2018 19:50	3,3	11/01/2018 2:00	3,3
10/01/2018 13:50	4,4	10/01/2018 20:00	2,6	11/01/2018 2:10	3,5
10/01/2018 14:00	4,3	10/01/2018 20:10	3,2	11/01/2018 2:20	2,7
10/01/2018 14:10	3,5	10/01/2018 20:20	3,9	11/01/2018 2:30	1,3
10/01/2018 14:20	4,3	10/01/2018 20:30	2,7	11/01/2018 2:40	1,1
10/01/2018 14:30	3	10/01/2018 20:40	2,4	11/01/2018 2:50	0,7
10/01/2018 14:40	3,8	10/01/2018 20:50	1,2	11/01/2018 3:00	1,4
10/01/2018 14:50	3,1	10/01/2018 21:00	1,5	11/01/2018 3:10	1,8
10/01/2018 15:00	3	10/01/2018 21:10	1,6	11/01/2018 3:20	2,5
10/01/2018 15:10	2,7	10/01/2018 21:20	1,8	11/01/2018 3:30	2,4
10/01/2018 15:20	2,7	10/01/2018 21:30	0,9	11/01/2018 3:40	1,7
10/01/2018 15:30	2,4	10/01/2018 21:40	1	11/01/2018 3:50	1,3
10/01/2018 15:40	3	10/01/2018 21:50	2	11/01/2018 4:00	1,2
10/01/2018 15:50	3,3	10/01/2018 22:00	2,4	11/01/2018 4:10	2
10/01/2018 16:00	2,9	10/01/2018 22:10	2,1	11/01/2018 4:20	1,7

Fecha	Velocidad	Fecha	Velocidad	Fecha	Velocidad
11/01/2018 4:30	0,7	11/01/2018 10:40	2,8	11/01/2018 16:50	3,5
11/01/2018 4:40	1,6	11/01/2018 10:50	2,6	11/01/2018 17:00	3
11/01/2018 4:50	2	11/01/2018 11:00	2,2	11/01/2018 17:10	2,4
11/01/2018 5:00	1,6	11/01/2018 11:10	3,2	11/01/2018 17:20	2,2
11/01/2018 5:10	1,2	11/01/2018 11:20	2,8	11/01/2018 17:30	1,3
11/01/2018 5:20	0,9	11/01/2018 11:30	3,3	11/01/2018 17:40	1,2
11/01/2018 5:30	1,1	11/01/2018 11:40	3,2	11/01/2018 17:50	1,2
11/01/2018 5:40	2,3	11/01/2018 11:50	3,9	11/01/2018 18:00	1,3
11/01/2018 5:50	2	11/01/2018 12:00	4,2	11/01/2018 18:10	1,7
11/01/2018 6:00	0,9	11/01/2018 12:10	5,2	11/01/2018 18:20	1,6
11/01/2018 6:10	0,8	11/01/2018 12:20	4,7	11/01/2018 18:30	1,8
11/01/2018 6:20	1,5	11/01/2018 12:30	4,6	11/01/2018 18:40	1,7
11/01/2018 6:30	1,1	11/01/2018 12:40	5,9	11/01/2018 18:50	1,6
11/01/2018 6:40	0,8	11/01/2018 12:50	5,9	11/01/2018 19:00	0,8
11/01/2018 6:50	0,6	11/01/2018 13:00	6,3	11/01/2018 19:10	0,5
11/01/2018 7:00	0,8	11/01/2018 13:10	5,8	11/01/2018 19:20	0,5
11/01/2018 7:10	1,6	11/01/2018 13:20	5,4	11/01/2018 19:30	0,3
11/01/2018 7:20	1,3	11/01/2018 13:30	4,8	11/01/2018 19:40	0,8
11/01/2018 7:30	1,1	11/01/2018 13:40	4,6	11/01/2018 19:50	0,9
11/01/2018 7:40	1,3	11/01/2018 13:50	4,5	11/01/2018 20:00	1,6
11/01/2018 7:50	1,5	11/01/2018 14:00	4,6	11/01/2018 20:10	1,8
11/01/2018 8:00	1,1	11/01/2018 14:10	4,6	11/01/2018 20:20	1,1
11/01/2018 8:10	2,8	11/01/2018 14:20	4,7	11/01/2018 20:30	0,9
11/01/2018 8:20	3,4	11/01/2018 14:30	4,5	11/01/2018 20:40	1,4
11/01/2018 8:30	3,4	11/01/2018 14:40	4,5	11/01/2018 20:50	1,4
11/01/2018 8:40	3,3	11/01/2018 14:50	4,4	11/01/2018 21:00	0,7
11/01/2018 8:50	2,3	11/01/2018 15:00	4,9	11/01/2018 21:10	0,7
11/01/2018 9:00	3	11/01/2018 15:10	5,2	11/01/2018 21:20	0,5
11/01/2018 9:10	2,8	11/01/2018 15:20	4,5	11/01/2018 21:30	0,2
11/01/2018 9:20	3,4	11/01/2018 15:30	4,5	11/01/2018 21:40	0,5
11/01/2018 9:30	3,1	11/01/2018 15:40	4,1	11/01/2018 21:50	0,9
11/01/2018 9:40	3	11/01/2018 15:50	4,3	11/01/2018 22:00	0,5
11/01/2018 9:50	3,3	11/01/2018 16:00	4,2	11/01/2018 22:10	0,8
11/01/2018 10:00	3,4	11/01/2018 16:10	4,3	11/01/2018 22:20	0,8
11/01/2018 10:10	3,3	11/01/2018 16:20	4	11/01/2018 22:30	0,9
11/01/2018 10:20	3,6	11/01/2018 16:30	4,7	11/01/2018 22:40	0,8
11/01/2018 10:30	3	11/01/2018 16:40	3,8	11/01/2018 22:50	1,1

Fecha	Velocidad	Fecha	Velocidad	Fecha	Velocidad
11/01/2018 23:00	1,1	12/01/2018 5:10	3	12/01/2018 11:20	7,7
11/01/2018 23:10	1,1	12/01/2018 5:20	3,1	12/01/2018 11:30	7,8
11/01/2018 23:20	0,7	12/01/2018 5:30	2,4	12/01/2018 11:40	7,4
11/01/2018 23:30	0,3	12/01/2018 5:40	3	12/01/2018 11:50	7,7
11/01/2018 23:40	0,3	12/01/2018 5:50	3,3	12/01/2018 12:00	5,9
11/01/2018 23:50	0,8	12/01/2018 6:00	2,8	12/01/2018 12:10	7,8
12/01/2018 0:00	1,6	12/01/2018 6:10	2,4	12/01/2018 12:20	5,2
12/01/2018 0:10	3,5	12/01/2018 6:20	0,9	12/01/2018 12:30	2,4
12/01/2018 0:20	3,1	12/01/2018 6:30	2,4	12/01/2018 12:40	5,9
12/01/2018 0:30	1,9	12/01/2018 6:40	2,2	12/01/2018 12:50	6,4
12/01/2018 0:40	2,4	12/01/2018 6:50	1,2	12/01/2018 13:00	7,1
12/01/2018 0:50	0,7	12/01/2018 7:00	1,8	12/01/2018 13:10	6,4
12/01/2018 1:00	0,5	12/01/2018 7:10	1,4	12/01/2018 13:20	6,1
12/01/2018 1:10	1	12/01/2018 7:20	1,1	12/01/2018 13:30	7,8
12/01/2018 1:20	1,5	12/01/2018 7:30	1,9	12/01/2018 13:40	7,5
12/01/2018 1:30	1,5	12/01/2018 7:40	0,9	12/01/2018 13:50	7
12/01/2018 1:40	1	12/01/2018 7:50	1,5	12/01/2018 14:00	6,4
12/01/2018 1:50	0,8	12/01/2018 8:00	1,8	12/01/2018 14:10	5,1
12/01/2018 2:00	0,5	12/01/2018 8:10	2,5	12/01/2018 14:20	4,7
12/01/2018 2:10	0,4	12/01/2018 8:20	2,3	12/01/2018 14:30	5,1
12/01/2018 2:20	0,5	12/01/2018 8:30	2,1	12/01/2018 14:40	4,6
12/01/2018 2:30	0,3	12/01/2018 8:40	1,4	12/01/2018 14:50	4,4
12/01/2018 2:40	0,5	12/01/2018 8:50	1,1	12/01/2018 15:00	5,1
12/01/2018 2:50	0,4	12/01/2018 9:00	1,7	12/01/2018 15:10	4
12/01/2018 3:00	2	12/01/2018 9:10	1,4	12/01/2018 15:20	4,9
12/01/2018 3:10	2,5	12/01/2018 9:20	1,5	12/01/2018 15:30	4,3
12/01/2018 3:20	1,4	12/01/2018 9:30	1,5	12/01/2018 15:40	5,2
12/01/2018 3:30	1,5	12/01/2018 9:40	1,4	12/01/2018 15:50	4,8
12/01/2018 3:40	2,2	12/01/2018 9:50	1,7	12/01/2018 16:00	3,5
12/01/2018 3:50	2,5	12/01/2018 10:00	1,5	12/01/2018 16:10	3,5
12/01/2018 4:00	2,3	12/01/2018 10:10	1,3	12/01/2018 16:20	3,2
12/01/2018 4:10	2,7	12/01/2018 10:20	2,5	12/01/2018 16:30	3,2
12/01/2018 4:20	2,3	12/01/2018 10:30	2,3	12/01/2018 16:40	3,5
12/01/2018 4:30	1,8	12/01/2018 10:40	2,2	12/01/2018 16:50	3
12/01/2018 4:40	2	12/01/2018 10:50	5,3	12/01/2018 17:00	3
12/01/2018 4:50	1,4	12/01/2018 11:00	8,3	12/01/2018 17:10	2,8
12/01/2018 5:00	1,6	12/01/2018 11:10	8,3	12/01/2018 17:40	1,7

Fecha	Velocidad	Fecha	Velocidad	Fecha	Velocidad
12/01/2018 17:50	1,4	13/01/2018 0:00	2,4	13/01/2018 6:10	2,2
12/01/2018 18:00	0,7	13/01/2018 0:10	2,5	13/01/2018 6:20	1,8
12/01/2018 18:10	0,9	13/01/2018 0:20	2,4	13/01/2018 6:30	1,8
12/01/2018 18:20	0,5	13/01/2018 0:30	1,8	13/01/2018 6:40	1,8
12/01/2018 18:30	0,9	13/01/2018 0:40	1,6	13/01/2018 6:50	1,4
12/01/2018 18:40	0,8	13/01/2018 0:50	1,3	13/01/2018 7:00	1,8
12/01/2018 18:50	0,8	13/01/2018 1:00	1,4	13/01/2018 7:10	1,9
12/01/2018 19:00	0,6	13/01/2018 1:10	1,6	13/01/2018 7:20	2
12/01/2018 19:10	0,7	13/01/2018 1:20	1,5	13/01/2018 7:30	1,2
12/01/2018 19:20	0,9	13/01/2018 1:30	0,5	13/01/2018 7:40	1,1
12/01/2018 19:30	1,1	13/01/2018 1:40	1,5	13/01/2018 7:50	1
12/01/2018 19:40	2,2	13/01/2018 1:50	1,7	13/01/2018 8:00	1
12/01/2018 19:50	2,2	13/01/2018 2:00	2,2	13/01/2018 8:10	1,5
12/01/2018 20:00	2,4	13/01/2018 2:10	1,2	13/01/2018 8:20	1,9
12/01/2018 20:10	2,4	13/01/2018 2:20	1	13/01/2018 8:30	1,7
12/01/2018 20:20	1,9	13/01/2018 2:30	1	13/01/2018 8:40	1,3
12/01/2018 20:30	1,6	13/01/2018 2:40	1,8	13/01/2018 8:50	1,6
12/01/2018 20:40	0,9	13/01/2018 2:50	3,3	13/01/2018 9:00	1,9
12/01/2018 20:50	0,8	13/01/2018 3:00	2,7	13/01/2018 9:10	2,6
12/01/2018 21:00	0,5	13/01/2018 3:10	3,4	13/01/2018 9:20	3,3
12/01/2018 21:10	1	13/01/2018 3:20	4,1	13/01/2018 9:30	3,2
12/01/2018 21:20	1,7	13/01/2018 3:30	4	13/01/2018 9:40	2,5
12/01/2018 21:30	1,8	13/01/2018 3:40	3,3	13/01/2018 9:50	2,2
12/01/2018 21:40	2,8	13/01/2018 3:50	2,8	13/01/2018 10:00	3,3
12/01/2018 21:50	2,7	13/01/2018 4:00	3,3	13/01/2018 10:10	3,2
12/01/2018 22:00	2,3	13/01/2018 4:10	2,5	13/01/2018 10:20	4
12/01/2018 22:10	2	13/01/2018 4:20	1,5	13/01/2018 10:30	3,6
12/01/2018 22:20	1,8	13/01/2018 4:30	1,4	13/01/2018 10:40	3,1
12/01/2018 22:30	2	13/01/2018 4:40	1,8	13/01/2018 10:50	3,4
12/01/2018 22:40	1,6	13/01/2018 4:50	2,2	13/01/2018 11:00	4,7
12/01/2018 22:50	1,5	13/01/2018 5:00	2,4	13/01/2018 11:10	4,6
12/01/2018 23:00	1,2	13/01/2018 5:10	2	13/01/2018 11:20	4,5
12/01/2018 23:10	0,8	13/01/2018 5:20	1,2	13/01/2018 11:30	3,7
12/01/2018 23:20	0,5	13/01/2018 5:30	1,2	13/01/2018 11:40	4,1
12/01/2018 23:30	1,3	13/01/2018 5:40	1,3	13/01/2018 11:50	3,6
12/01/2018 23:40	1,9	13/01/2018 5:50	1,7	13/01/2018 12:00	3,7
12/01/2018 23:50	2,4	13/01/2018 6:00	2,5	13/01/2018 12:10	3,8

Fecha	Velocidad	Fecha	Velocidad	Fecha	Velocidad
13/01/2018 12:20	4,2	13/01/2018 18:30	3,2	14/01/2018 0:40	0,9
13/01/2018 12:30	4,9	13/01/2018 18:40	3	14/01/2018 0:50	0,9
13/01/2018 12:40	4,8	13/01/2018 18:50	2,9	14/01/2018 1:00	1,1
13/01/2018 12:50	5,2	13/01/2018 19:00	2,6	14/01/2018 1:10	0,9
13/01/2018 13:00	4,1	13/01/2018 19:10	2,9	14/01/2018 1:20	0,4
13/01/2018 13:10	4,2	13/01/2018 19:20	1,6	14/01/2018 1:30	1
13/01/2018 13:20	4,2	13/01/2018 19:30	0,8	14/01/2018 1:40	0,7
13/01/2018 13:30	5,2	13/01/2018 19:40	0,8	14/01/2018 1:50	0,6
13/01/2018 13:40	5,4	13/01/2018 19:50	0,9	14/01/2018 2:00	1,1
13/01/2018 13:50	3,4	13/01/2018 20:00	1,1	14/01/2018 2:10	1
13/01/2018 14:00	4,1	13/01/2018 20:10	1,2	14/01/2018 2:20	1,3
13/01/2018 14:10	3,7	13/01/2018 20:20	1,3	14/01/2018 2:30	1,2
13/01/2018 14:20	4,5	13/01/2018 20:30	1,1	14/01/2018 2:40	1,2
13/01/2018 14:30	4,1	13/01/2018 20:40	1,2	14/01/2018 2:50	0,9
13/01/2018 14:40	4,5	13/01/2018 20:50	0,9	14/01/2018 3:00	1,3
13/01/2018 14:50	3,7	13/01/2018 21:00	0,8	14/01/2018 3:10	1,3
13/01/2018 15:00	4,5	13/01/2018 21:10	1,3	14/01/2018 3:20	1,2
13/01/2018 15:10	4,6	13/01/2018 21:20	1,4	14/01/2018 3:30	1,4
13/01/2018 15:20	4,1	13/01/2018 21:30	1,2	14/01/2018 3:40	1
13/01/2018 15:30	5,1	13/01/2018 21:40	0,7	14/01/2018 3:50	1
13/01/2018 15:40	4,2	13/01/2018 21:50	0,5	14/01/2018 4:00	1,5
13/01/2018 15:50	4,2	13/01/2018 22:00	0,6	14/01/2018 4:10	0,9
13/01/2018 16:00	5	13/01/2018 22:10	0,8	14/01/2018 4:20	0,9
13/01/2018 16:10	4,6	13/01/2018 22:20	1	14/01/2018 4:30	1
13/01/2018 16:20	5,1	13/01/2018 22:30	0,8	14/01/2018 4:40	1
13/01/2018 16:30	4,2	13/01/2018 22:40	0,9	14/01/2018 4:50	1
13/01/2018 16:40	4,7	13/01/2018 22:50	1,5	14/01/2018 5:00	0,8
13/01/2018 16:50	4,3	13/01/2018 23:00	1,3	14/01/2018 5:10	0,8
13/01/2018 17:00	5,1	13/01/2018 23:10	1,6	14/01/2018 5:20	0,6
13/01/2018 17:10	4,3	13/01/2018 23:20	1,3	14/01/2018 5:30	0,8
13/01/2018 17:20	4,4	13/01/2018 23:30	1,1	14/01/2018 5:40	1,7
13/01/2018 17:30	3,4	13/01/2018 23:40	1,2	14/01/2018 5:50	1,7
13/01/2018 17:40	3,9	13/01/2018 23:50	1,4	14/01/2018 6:00	1
13/01/2018 17:50	3,3	14/01/2018 0:00	1	14/01/2018 6:10	0,5
13/01/2018 18:00	2,9	14/01/2018 0:10	0,9	14/01/2018 6:20	1
13/01/2018 18:10	3,2	14/01/2018 0:20	0,4	14/01/2018 6:30	0,9
13/01/2018 18:20	2,7	14/01/2018 0:30	0,4	14/01/2018 6:40	1,1

Fecha	Velocidad	Fecha	Velocidad	Fecha	Velocidad
14/01/2018 6:50	0,8	14/01/2018 13:20	6,9	14/01/2018 20:10	2
14/01/2018 7:00	1,4	14/01/2018 13:30	6,3	14/01/2018 20:20	3
14/01/2018 7:10	2,6	14/01/2018 13:40	6,6	14/01/2018 20:30	1,7
14/01/2018 7:20	2,2	14/01/2018 13:50	6	14/01/2018 20:40	0,9
14/01/2018 7:30	1,3	14/01/2018 14:00	5,3	14/01/2018 20:50	1,1
14/01/2018 7:40	1,1	14/01/2018 14:10	5,1	14/01/2018 21:00	1,4
14/01/2018 7:50	1,1	14/01/2018 14:20	5	14/01/2018 21:10	1,1
14/01/2018 8:00	2	14/01/2018 14:30	5,2	14/01/2018 21:20	0,7
14/01/2018 8:10	2,6	14/01/2018 14:40	6	14/01/2018 21:30	0,3
14/01/2018 8:20	2,4	14/01/2018 14:50	5,9	14/01/2018 21:40	1,1
14/01/2018 8:30	2,3	14/01/2018 15:00	6,4	14/01/2018 21:50	1,9
14/01/2018 8:40	2,4	14/01/2018 15:10	5,6	14/01/2018 22:00	1,5
14/01/2018 8:50	2,1	14/01/2018 15:20	6,1	14/01/2018 22:10	1,5
14/01/2018 9:00	1,9	14/01/2018 15:30	6	14/01/2018 22:20	1,5
14/01/2018 9:10	1,1	14/01/2018 16:20	4,1	14/01/2018 22:30	1,3
14/01/2018 9:20	1,9	14/01/2018 16:30	4,2	14/01/2018 22:40	0,9
14/01/2018 9:30	1,4	14/01/2018 16:40	3,1	14/01/2018 22:50	1
14/01/2018 9:40	1,6	14/01/2018 16:50	3,2	14/01/2018 23:00	1,5
14/01/2018 9:50	2,3	14/01/2018 17:00	3,3	14/01/2018 23:10	1,6
14/01/2018 10:00	3,3	14/01/2018 17:10	2,8	14/01/2018 23:20	1,1
14/01/2018 10:10	3,3	14/01/2018 17:20	2,3	14/01/2018 23:30	1,7
14/01/2018 10:20	3,5	14/01/2018 17:30	2,5	14/01/2018 23:40	1,9
14/01/2018 10:30	3,3	14/01/2018 17:40	2,3	14/01/2018 23:50	1,5
14/01/2018 10:40	3,8	14/01/2018 17:50	2	15/01/2018 0:00	1,2
14/01/2018 11:10	3,2	14/01/2018 18:00	2,2	15/01/2018 0:10	1,2
14/01/2018 11:20	3,6	14/01/2018 18:10	1,4	15/01/2018 0:20	0,9
14/01/2018 11:30	4,4	14/01/2018 18:20	1,4	15/01/2018 0:30	0,9
14/01/2018 11:40	4,8	14/01/2018 18:30	1,4	15/01/2018 0:40	1
14/01/2018 11:50	4,9	14/01/2018 18:40	2,4	15/01/2018 0:50	1,2
14/01/2018 12:00	4,8	14/01/2018 18:50	2,9	15/01/2018 1:00	1,3
14/01/2018 12:10	4,6	14/01/2018 19:00	2,9	15/01/2018 1:10	1,9
14/01/2018 12:20	4,7	14/01/2018 19:10	3,3	15/01/2018 1:20	1,7
14/01/2018 12:30	5,2	14/01/2018 19:20	4,1	15/01/2018 1:30	1,9
14/01/2018 12:40	5,5	14/01/2018 19:30	4,6	15/01/2018 1:40	1,9
14/01/2018 12:50	5,8	14/01/2018 19:40	4,2	15/01/2018 1:50	2,1
14/01/2018 13:00	5,9	14/01/2018 19:50	3,5	15/01/2018 2:00	0,7
14/01/2018 13:10	6,8	14/01/2018 20:00	2,9	15/01/2018 2:10	0,5

Fecha	Velocidad	Fecha	Velocidad	Fecha	Velocidad
15/01/2018 2:20	1	15/01/2018 8:30	1	15/01/2018 14:40	5
15/01/2018 2:30	0,4	15/01/2018 8:40	0,6	15/01/2018 14:50	4,8
15/01/2018 2:40	0,4	15/01/2018 8:50	0,8	15/01/2018 15:00	4,9
15/01/2018 2:50	0,6	15/01/2018 9:00	2	15/01/2018 15:10	4,7
15/01/2018 3:00	1	15/01/2018 9:10	3	15/01/2018 15:20	4,8
15/01/2018 3:10	0,7	15/01/2018 9:20	3,5	15/01/2018 15:30	4,5
15/01/2018 3:20	0,7	15/01/2018 9:30	4,4	15/01/2018 15:40	4,7
15/01/2018 3:30	0,8	15/01/2018 9:40	3,2	15/01/2018 15:50	3,9
15/01/2018 3:40	1	15/01/2018 9:50	3,6	15/01/2018 16:00	4,5
15/01/2018 3:50	1,1	15/01/2018 10:00	4,7	15/01/2018 16:10	3,4
15/01/2018 4:00	0,9	15/01/2018 10:10	4,6	15/01/2018 16:20	3,7
15/01/2018 4:10	2,5	15/01/2018 10:20	4,4	15/01/2018 16:30	3,4
15/01/2018 4:20	2,3	15/01/2018 10:30	4,6	15/01/2018 16:40	3,2
15/01/2018 4:30	2	15/01/2018 10:40	4	15/01/2018 16:50	3,2
15/01/2018 4:40	1,6	15/01/2018 10:50	5,2	15/01/2018 17:00	3,1
15/01/2018 4:50	2,2	15/01/2018 11:00	4,5	15/01/2018 17:10	2,8
15/01/2018 5:00	2,6	15/01/2018 11:10	5,2	15/01/2018 17:20	2,9
15/01/2018 5:10	2,3	15/01/2018 11:20	5,2	15/01/2018 17:30	3,1
15/01/2018 5:20	1,5	15/01/2018 11:30	4,7	15/01/2018 17:40	2,7
15/01/2018 5:30	1,2	15/01/2018 11:40	4,5	15/01/2018 17:50	1,8
15/01/2018 5:40	0,7	15/01/2018 11:50	4,5	15/01/2018 18:00	1,5
15/01/2018 5:50	0,5	15/01/2018 12:00	4,8	15/01/2018 18:10	1,9
15/01/2018 6:00	0,5	15/01/2018 12:10	4,8	15/01/2018 18:20	1,9
15/01/2018 6:10	0,6	15/01/2018 12:20	4,8	15/01/2018 18:30	1,5
15/01/2018 6:20	0,9	15/01/2018 12:30	4,5	15/01/2018 18:40	1
15/01/2018 6:30	0,6	15/01/2018 12:40	4,7	15/01/2018 18:50	1
15/01/2018 6:40	0,3	15/01/2018 12:50	4,6	15/01/2018 19:00	0,9
15/01/2018 6:50	0,8	15/01/2018 13:00	4,5	15/01/2018 19:10	1
15/01/2018 7:00	1,2	15/01/2018 13:10	4,5	15/01/2018 19:20	1,1
15/01/2018 7:10	1,8	15/01/2018 13:20	4,1	15/01/2018 19:30	1,1
15/01/2018 7:20	1,7	15/01/2018 13:30	4,9	15/01/2018 19:40	1,4
15/01/2018 7:30	1,5	15/01/2018 13:40	4,8	15/01/2018 19:50	1,1
15/01/2018 7:40	1,8	15/01/2018 13:50	4,5	15/01/2018 20:00	1,3
15/01/2018 7:50	1,2	15/01/2018 14:00	4,2	15/01/2018 20:10	1,8
15/01/2018 8:00	1,1	15/01/2018 14:10	4,3	15/01/2018 20:20	1,9
15/01/2018 8:10	1	15/01/2018 14:20	4	15/01/2018 20:30	1,8
15/01/2018 8:20	1,1	15/01/2018 14:30	4,4	15/01/2018 20:40	1,5

Fecha	Velocidad	Fecha	Velocidad	Fecha	Velocidad
15/01/2018 20:50	1,4	16/01/2018 3:20	1,5	16/01/2018 9:40	1,2
15/01/2018 21:00	0,7	16/01/2018 3:30	0,9	16/01/2018 9:50	0,8
15/01/2018 21:10	0,6	16/01/2018 3:40	1,4	16/01/2018 10:00	0,7
15/01/2018 21:20	0,6	16/01/2018 3:50	1,1	16/01/2018 10:10	1,5
15/01/2018 21:30	1,3	16/01/2018 4:00	1,3	16/01/2018 10:20	2
15/01/2018 21:40	1,7	16/01/2018 4:10	1,2	16/01/2018 10:30	2,4
15/01/2018 21:50	2,2	16/01/2018 4:20	1,5	16/01/2018 10:40	2,5
15/01/2018 22:00	1,5	16/01/2018 4:30	1,2	16/01/2018 10:50	2,1
15/01/2018 22:10	1	16/01/2018 4:40	0,9	16/01/2018 11:00	2,9
15/01/2018 22:20	0,7	16/01/2018 4:50	0,9	16/01/2018 11:10	3,9
15/01/2018 22:30	0,7	16/01/2018 5:00	2,9	16/01/2018 11:20	5,3
15/01/2018 22:40	0,2	16/01/2018 5:10	2,6	16/01/2018 11:30	5,4
15/01/2018 23:10	1	16/01/2018 5:20	2,2	16/01/2018 11:40	4,4
15/01/2018 23:20	1,2	16/01/2018 5:30	2,8	16/01/2018 11:50	5,1
15/01/2018 23:30	1,3	16/01/2018 5:40	3,2	16/01/2018 12:00	4,3
15/01/2018 23:40	1,6	16/01/2018 5:50	3,3	16/01/2018 12:10	4,6
15/01/2018 23:50	1,5	16/01/2018 6:00	2	16/01/2018 12:20	4,5
16/01/2018 0:00	1,8	16/01/2018 6:10	1,4	16/01/2018 12:30	3,9
16/01/2018 0:10	2	16/01/2018 6:20	0,7	16/01/2018 12:40	4
16/01/2018 0:20	1,5	16/01/2018 6:30	0,4	16/01/2018 12:50	3,5
16/01/2018 0:30	1,3	16/01/2018 6:40	0,4	16/01/2018 13:00	3,7
16/01/2018 0:40	1,1	16/01/2018 6:50	1,2	16/01/2018 13:10	3,9
16/01/2018 0:50	1,5	16/01/2018 7:00	0,8	16/01/2018 13:20	3,5
16/01/2018 1:00	1,5	16/01/2018 7:10	1	16/01/2018 13:30	3,7
16/01/2018 1:10	1,1	16/01/2018 7:20	0,7	16/01/2018 13:40	4
16/01/2018 1:20	0,6	16/01/2018 7:30	0,6	16/01/2018 13:50	4,1
16/01/2018 1:30	1,3	16/01/2018 7:40	0,6	16/01/2018 14:00	3,9
16/01/2018 1:40	1,3	16/01/2018 7:50	0,3	16/01/2018 14:10	3,4
16/01/2018 1:50	1,2	16/01/2018 8:00	1,2	16/01/2018 14:20	3,6
16/01/2018 2:00	1,2	16/01/2018 8:10	0,8	16/01/2018 14:30	3
16/01/2018 2:10	1,6	16/01/2018 8:20	0,4	16/01/2018 14:40	3,7
16/01/2018 2:20	1,7	16/01/2018 8:30	1	16/01/2018 14:50	3,6
16/01/2018 2:30	1,2	16/01/2018 8:40	1,7	16/01/2018 15:00	3,3
16/01/2018 2:40	1,3	16/01/2018 8:50	2	16/01/2018 15:10	3,8
16/01/2018 2:50	1,1	16/01/2018 9:00	1,4	16/01/2018 15:20	3,6
16/01/2018 3:00	1,3	16/01/2018 9:10	1,1	16/01/2018 15:30	3,2
16/01/2018 3:10	1,5	16/01/2018 9:30	1,4	16/01/2018 15:40	3,2

Fecha	Velocidad	Fecha	Velocidad	Fecha	Velocidad
16/01/2018 15:50	3,3	16/01/2018 22:00	0,9	17/01/2018 4:30	0,7
16/01/2018 16:00	2,8	16/01/2018 22:10	0,9	17/01/2018 4:40	1,1
16/01/2018 16:10	3,2	16/01/2018 22:20	0,8	17/01/2018 4:50	1,4
16/01/2018 16:20	3	16/01/2018 22:30	0,5	17/01/2018 5:00	1
16/01/2018 16:30	2,6	16/01/2018 22:40	1,5	17/01/2018 5:10	0,6
16/01/2018 16:40	1,9	16/01/2018 22:50	1,6	17/01/2018 5:20	0,8
16/01/2018 16:50	1,8	16/01/2018 23:00	1,8	17/01/2018 5:30	1,5
16/01/2018 17:00	2,3	16/01/2018 23:10	1,4	17/01/2018 5:40	1,9
16/01/2018 17:10	2,1	16/01/2018 23:20	1,7	17/01/2018 5:50	1,9
16/01/2018 17:20	2,8	16/01/2018 23:30	2,2	17/01/2018 6:00	1,5
16/01/2018 17:30	2,3	16/01/2018 23:40	1,7	17/01/2018 6:10	1,6
16/01/2018 17:40	2,1	16/01/2018 23:50	1,7	17/01/2018 6:20	1,9
16/01/2018 17:50	2,2	17/01/2018 0:00	2,1	17/01/2018 6:30	0,7
16/01/2018 18:00	1,5	17/01/2018 0:10	1,9	17/01/2018 7:20	1,8
16/01/2018 18:10	1,4	17/01/2018 0:20	2,1	17/01/2018 7:30	1,2
16/01/2018 18:20	1,2	17/01/2018 0:30	2	17/01/2018 7:40	2
16/01/2018 18:30	1,1	17/01/2018 0:40	2,1	17/01/2018 7:50	1,6
16/01/2018 18:40	1,2	17/01/2018 0:50	2,7	17/01/2018 8:00	0,7
16/01/2018 18:50	0,6	17/01/2018 1:00	1,9	17/01/2018 8:10	0,9
16/01/2018 19:00	1,2	17/01/2018 1:10	2	17/01/2018 8:20	0,8
16/01/2018 19:10	1,2	17/01/2018 1:20	1,3	17/01/2018 8:30	0,9
16/01/2018 19:20	0,7	17/01/2018 1:30	1,3	17/01/2018 8:40	1,2
16/01/2018 19:30	0,3	17/01/2018 1:40	0,9	17/01/2018 8:50	1,4
16/01/2018 19:40	0,5	17/01/2018 1:50	1,4	17/01/2018 9:00	1,7
16/01/2018 19:50	0,3	17/01/2018 2:00	0,7	17/01/2018 9:10	2
16/01/2018 20:00	1,2	17/01/2018 2:10	0,6	17/01/2018 9:20	1,8
16/01/2018 20:10	0,6	17/01/2018 2:20	0,9	17/01/2018 9:30	0,8
16/01/2018 20:20	0,4	17/01/2018 2:30	1,2	17/01/2018 9:40	1,4
16/01/2018 20:30	0,5	17/01/2018 2:40	1,1	17/01/2018 9:50	3
16/01/2018 20:40	0,9	17/01/2018 2:50	1,3	17/01/2018 10:00	2,9
16/01/2018 20:50	0,8	17/01/2018 3:00	0,7	17/01/2018 10:10	2,8
16/01/2018 21:00	0,7	17/01/2018 3:10	1,1	17/01/2018 10:20	2,6
16/01/2018 21:10	1,1	17/01/2018 3:20	0,9	17/01/2018 11:10	3,1
16/01/2018 21:20	1,8	17/01/2018 3:30	1	17/01/2018 11:20	2,7
16/01/2018 21:30	1,4	17/01/2018 3:40	1,7	17/01/2018 11:30	2,4
16/01/2018 21:40	2	17/01/2018 4:10	0,9	17/01/2018 11:40	1,5
16/01/2018 21:50	1,1	17/01/2018 4:20	0,6	17/01/2018 11:50	1

Fecha	Velocidad	Fecha	Velocidad	Fecha	Velocidad
17/01/2018 12:00	3,2	17/01/2018 22:10	1,9	18/01/2018 5:30	0,3
17/01/2018 12:10	4,2	17/01/2018 22:20	1,4	18/01/2018 5:40	1
17/01/2018 14:10	5,3	17/01/2018 22:30	1,4	18/01/2018 5:50	1
17/01/2018 14:20	3,8	17/01/2018 22:40	1,8	18/01/2018 6:00	1,1
17/01/2018 14:30	3,5	17/01/2018 22:50	1,3	18/01/2018 7:10	0,9
17/01/2018 14:40	3,1	17/01/2018 23:00	2	18/01/2018 7:20	0,5
17/01/2018 14:50	1,7	17/01/2018 23:10	1,3	18/01/2018 7:30	0,7
17/01/2018 15:00	2,9	17/01/2018 23:20	0,5	18/01/2018 7:40	0,8
17/01/2018 15:10	3,2	17/01/2018 23:30	1,1	18/01/2018 7:50	0,5
17/01/2018 15:20	3	17/01/2018 23:40	1,2	18/01/2018 8:00	0,6
17/01/2018 15:30	1,8	17/01/2018 23:50	0,8	18/01/2018 10:10	6,4
17/01/2018 15:40	2	18/01/2018 0:10	1,1	18/01/2018 10:20	6,5
17/01/2018 15:50	2,7	18/01/2018 0:20	2,5	18/01/2018 10:30	6,8
17/01/2018 16:00	3,7	18/01/2018 0:30	1	18/01/2018 10:40	6,4
17/01/2018 16:10	3,7	18/01/2018 0:40	0,9	18/01/2018 10:50	7,6
17/01/2018 16:20	3,4	18/01/2018 0:50	2,1	18/01/2018 11:00	7,1
17/01/2018 16:30	3	18/01/2018 1:00	1,5	18/01/2018 11:10	6,2
17/01/2018 17:10	3,1	18/01/2018 1:10	1	18/01/2018 11:20	6,7
17/01/2018 17:20	2,9	18/01/2018 1:20	0,5	18/01/2018 11:30	6,6
17/01/2018 17:30	2	18/01/2018 1:30	1,1	18/01/2018 11:40	5,9
17/01/2018 17:40	1,9	18/01/2018 1:40	1,9	18/01/2018 11:50	6
17/01/2018 17:50	1,4	18/01/2018 1:50	1,3	18/01/2018 12:00	6,3
17/01/2018 18:00	1,3	18/01/2018 2:00	1,4	18/01/2018 12:10	5,4
17/01/2018 18:10	0,6	18/01/2018 3:10	1,3	18/01/2018 12:20	4,5
17/01/2018 18:20	0,4	18/01/2018 3:20	1	18/01/2018 12:30	6,4
17/01/2018 18:30	0,5	18/01/2018 3:30	1,4	18/01/2018 12:40	6,4
17/01/2018 18:40	0,5	18/01/2018 3:40	0,4	18/01/2018 12:50	7,1
17/01/2018 18:50	1	18/01/2018 3:50	0,5	18/01/2018 13:00	6,3
17/01/2018 19:00	1,9	18/01/2018 4:00	0,6	18/01/2018 13:10	5,2
17/01/2018 19:10	1,4	18/01/2018 4:10	0,7	18/01/2018 13:20	6
17/01/2018 19:20	0,8	18/01/2018 4:20	0,7	18/01/2018 13:30	4,4
17/01/2018 20:10	0,4	18/01/2018 4:30	1,3	18/01/2018 13:40	5,9
17/01/2018 20:20	0,5	18/01/2018 4:40	1	18/01/2018 13:50	6,4
17/01/2018 20:30	2,2	18/01/2018 4:50	0,8	18/01/2018 14:00	6,3
17/01/2018 20:40	1,1	18/01/2018 5:00	0,4	18/01/2018 15:10	5,5
17/01/2018 20:50	1	18/01/2018 5:10	0,4	18/01/2018 15:20	4,4
17/01/2018 21:00	0,5	18/01/2018 5:20	0,3	18/01/2018 15:30	2,9

Fecha	Velocidad	Fecha	Velocidad	Fecha	Velocidad
18/01/2018 15:40	3,3	18/01/2018 23:50	0,6	19/01/2018 6:00	1
18/01/2018 15:50	3,5	19/01/2018 0:00	0,6	19/01/2018 6:10	1,2
18/01/2018 16:00	2,6	19/01/2018 0:10	1,2	19/01/2018 6:20	1,4
18/01/2018 16:10	3	19/01/2018 0:20	2,1	19/01/2018 6:30	0,9
18/01/2018 16:20	3	19/01/2018 0:30	1,3	19/01/2018 6:40	0,6
18/01/2018 16:30	3,1	19/01/2018 0:40	1,3	19/01/2018 6:50	1,3
18/01/2018 16:40	3,4	19/01/2018 0:50	0,6	19/01/2018 7:00	1,5
18/01/2018 16:50	3,5	19/01/2018 1:00	0,7	19/01/2018 7:10	1,3
18/01/2018 17:00	3	19/01/2018 1:10	0,6	19/01/2018 7:30	1,1
18/01/2018 17:10	2,2	19/01/2018 1:20	0,5	19/01/2018 7:40	1,1
18/01/2018 17:20	1,7	19/01/2018 1:30	1,2	19/01/2018 7:50	0,9
18/01/2018 17:30	1,9	19/01/2018 1:40	1,1	19/01/2018 8:00	0,4
18/01/2018 17:40	1	19/01/2018 1:50	1	19/01/2018 8:10	0,7
18/01/2018 17:50	0,8	19/01/2018 2:00	1,5	19/01/2018 8:20	0,8
18/01/2018 18:00	1,1	19/01/2018 2:10	1,4	19/01/2018 8:30	2
18/01/2018 18:10	1,6	19/01/2018 2:20	1,2	19/01/2018 8:40	2,3
18/01/2018 18:20	1,8	19/01/2018 2:30	0,9	19/01/2018 8:50	2,7
18/01/2018 18:30	1,4	19/01/2018 2:40	0,7	19/01/2018 9:00	2,7
18/01/2018 18:40	1,7	19/01/2018 2:50	0,4	19/01/2018 9:10	2,8
18/01/2018 18:50	3	19/01/2018 3:00	0,5	19/01/2018 9:20	4
18/01/2018 19:00	3,4	19/01/2018 3:10	0,2	19/01/2018 9:30	4,2
18/01/2018 19:10	3,4	19/01/2018 3:20	0,8	19/01/2018 9:40	4
18/01/2018 19:20	2,7	19/01/2018 3:30	0,6	19/01/2018 9:50	4,3
18/01/2018 19:30	2,1	19/01/2018 3:40	0,4	19/01/2018 10:00	4,4
18/01/2018 19:40	2,7	19/01/2018 3:50	0,5	19/01/2018 10:10	3,5
18/01/2018 19:50	2,7	19/01/2018 4:00	0,9	19/01/2018 10:20	3,9
18/01/2018 20:00	2	19/01/2018 4:10	1,4	19/01/2018 10:30	3,1
18/01/2018 22:10	2,1	19/01/2018 4:20	0,5	19/01/2018 10:40	3,1
18/01/2018 22:20	2	19/01/2018 4:30	0,6	19/01/2018 10:50	4,6
18/01/2018 22:30	1,1	19/01/2018 4:40	1,2	19/01/2018 11:00	4,9
18/01/2018 22:40	1	19/01/2018 4:50	1,6	19/01/2018 11:10	4,8
18/01/2018 22:50	1,5	19/01/2018 5:00	0,8	19/01/2018 11:20	4,9
18/01/2018 23:00	0,6	19/01/2018 5:10	0,4	19/01/2018 11:30	4,9
18/01/2018 23:10	0,6	19/01/2018 5:20	0,5	19/01/2018 11:40	5,5
18/01/2018 23:20	0,3	19/01/2018 5:30	0,4	19/01/2018 11:50	4,2
18/01/2018 23:30	1,4	19/01/2018 5:40	1,1	19/01/2018 12:00	3,6
18/01/2018 23:40	0,5	19/01/2018 5:50	1,1	19/01/2018 12:10	4,7

Fecha	Velocidad	Fecha	Velocidad	Fecha	Velocidad
19/01/2018 12:20	5,4	19/01/2018 18:30	2,3	20/01/2018 0:40	1
19/01/2018 12:30	4,5	19/01/2018 18:40	2,6	20/01/2018 0:50	1,1
19/01/2018 12:40	4,5	19/01/2018 18:50	1,7	20/01/2018 1:00	1,8
19/01/2018 12:50	4,7	19/01/2018 19:00	1,1	20/01/2018 1:10	1,6
19/01/2018 13:00	3,6	19/01/2018 19:10	1	20/01/2018 1:20	1,7
19/01/2018 13:10	3,2	19/01/2018 19:20	0,9	20/01/2018 1:30	1,3
19/01/2018 13:20	3,3	19/01/2018 19:30	1	20/01/2018 1:40	1,1
19/01/2018 13:30	3,5	19/01/2018 19:40	0,7	20/01/2018 1:50	1,3
19/01/2018 13:40	3,8	19/01/2018 19:50	0,6	20/01/2018 2:00	0,7
19/01/2018 13:50	3,8	19/01/2018 20:00	1,7	20/01/2018 2:10	0,9
19/01/2018 14:00	3	19/01/2018 20:10	1,1	20/01/2018 2:20	0,9
19/01/2018 14:10	3,2	19/01/2018 20:20	0,9	20/01/2018 2:30	1,3
19/01/2018 14:20	4	19/01/2018 20:30	0,6	20/01/2018 2:40	1,5
19/01/2018 14:30	4,2	19/01/2018 20:40	1	20/01/2018 2:50	1,8
19/01/2018 14:40	3,8	19/01/2018 20:50	1,5	20/01/2018 3:00	1,3
19/01/2018 14:50	3	19/01/2018 21:00	1,5	20/01/2018 3:10	0,7
19/01/2018 15:00	3,3	19/01/2018 21:10	1,5	20/01/2018 3:20	0,6
19/01/2018 15:10	4	19/01/2018 21:20	1,1	20/01/2018 3:30	0,4
19/01/2018 15:20	3,7	19/01/2018 21:30	0,7	20/01/2018 3:40	0,6
19/01/2018 15:30	3,7	19/01/2018 21:40	1	20/01/2018 3:50	0,4
19/01/2018 15:40	3,4	19/01/2018 21:50	0,4	20/01/2018 4:00	0,9
19/01/2018 15:50	2,6	19/01/2018 22:00	1,4	20/01/2018 4:10	0,7
19/01/2018 16:00	1,3	19/01/2018 22:10	1,8	20/01/2018 4:20	0,4
19/01/2018 16:10	2,2	19/01/2018 22:20	1	20/01/2018 4:30	0,6
19/01/2018 16:20	4,2	19/01/2018 22:30	1,1	20/01/2018 4:40	0,7
19/01/2018 16:30	4,9	19/01/2018 22:40	0,6	20/01/2018 4:50	0,4
19/01/2018 16:40	4,3	19/01/2018 22:50	1,4	20/01/2018 5:00	0,3
19/01/2018 16:50	4,5	19/01/2018 23:00	0,9	20/01/2018 5:10	0,4
19/01/2018 17:00	3,2	19/01/2018 23:10	1,5	20/01/2018 5:20	0,7
19/01/2018 17:10	3,4	19/01/2018 23:20	1,5	20/01/2018 5:30	0,8
19/01/2018 17:20	3,4	19/01/2018 23:30	2,1	20/01/2018 5:40	0,3
19/01/2018 17:30	2,9	19/01/2018 23:40	2,2	20/01/2018 5:50	0,3
19/01/2018 17:40	2,8	19/01/2018 23:50	2,4	20/01/2018 6:00	0,3
19/01/2018 17:50	2,7	20/01/2018 0:00	1,7	20/01/2018 6:10	0,4
19/01/2018 18:00	2,6	20/01/2018 0:10	1,6	20/01/2018 6:40	1
19/01/2018 18:10	2,8	20/01/2018 0:20	1,2	20/01/2018 6:50	0,5
19/01/2018 18:20	2,4	20/01/2018 0:30	1,2	20/01/2018 7:00	0,5

Fecha	Velocidad	Fecha	Velocidad	Fecha	Velocidad
20/01/2018 7:10	0,7	20/01/2018 13:40	5	20/01/2018 19:50	1
20/01/2018 7:20	0,6	20/01/2018 13:50	6,2	20/01/2018 20:00	0,4
20/01/2018 7:30	1,5	20/01/2018 14:00	7,2	20/01/2018 20:10	1,3
20/01/2018 7:40	1,3	20/01/2018 14:10	6	20/01/2018 20:20	0,5
20/01/2018 7:50	0,8	20/01/2018 14:20	7,9	20/01/2018 20:30	0,4
20/01/2018 8:00	1,4	20/01/2018 14:30	8,4	20/01/2018 20:40	0,5
20/01/2018 8:10	1,2	20/01/2018 14:40	8,4	20/01/2018 20:50	1,3
20/01/2018 8:20	1	20/01/2018 14:50	8,6	20/01/2018 21:00	1,2
20/01/2018 8:30	0,4	20/01/2018 15:00	9,6	20/01/2018 21:10	1,5
20/01/2018 8:40	0,7	20/01/2018 15:10	8,5	20/01/2018 21:20	1,5
20/01/2018 8:50	0,6	20/01/2018 15:20	7,9	20/01/2018 21:30	1,3
20/01/2018 9:10	0,8	20/01/2018 15:30	7,1	20/01/2018 21:40	1,2
20/01/2018 9:20	2,1	20/01/2018 15:40	7,6	20/01/2018 21:50	0,9
20/01/2018 9:30	1,7	20/01/2018 15:50	7,3	20/01/2018 22:00	1,2
20/01/2018 9:40	1,7	20/01/2018 16:00	6,6	20/01/2018 22:10	1,9
20/01/2018 9:50	2	20/01/2018 16:10	6,5	20/01/2018 22:20	1,9
20/01/2018 10:00	2,4	20/01/2018 16:20	7,5	20/01/2018 22:30	2,3
20/01/2018 10:20	1,9	20/01/2018 16:30	6,5	20/01/2018 22:40	1,8
20/01/2018 10:30	1,2	20/01/2018 16:40	6,2	20/01/2018 22:50	1
20/01/2018 10:40	1,3	20/01/2018 16:50	5,9	20/01/2018 23:00	1,6
20/01/2018 10:50	2	20/01/2018 17:00	6,3	20/01/2018 23:10	1,1
20/01/2018 11:00	3,3	20/01/2018 17:10	4,8	20/01/2018 23:20	0,9
20/01/2018 11:10	5,8	20/01/2018 17:20	2,9	20/01/2018 23:30	0,7
20/01/2018 11:20	7	20/01/2018 17:30	2,1	20/01/2018 23:40	1,6
20/01/2018 11:30	6,6	20/01/2018 17:40	1,4	20/01/2018 23:50	1,8
20/01/2018 11:40	6,2	20/01/2018 17:50	1,2	21/01/2018 0:00	1,2
20/01/2018 11:50	6,6	20/01/2018 18:00	0,8	21/01/2018 0:10	0,7
20/01/2018 12:00	7,4	20/01/2018 18:10	1,3	21/01/2018 0:20	1
20/01/2018 12:10	7,1	20/01/2018 18:20	1,3	21/01/2018 0:30	1,2
20/01/2018 12:20	7	20/01/2018 18:30	0,5	21/01/2018 0:40	1,2
20/01/2018 12:30	6,8	20/01/2018 18:40	1	21/01/2018 0:50	0,7
20/01/2018 12:40	5,4	20/01/2018 18:50	1,1	21/01/2018 1:00	1
20/01/2018 12:50	4,7	20/01/2018 19:00	0,8	21/01/2018 1:10	0,6
20/01/2018 13:00	5,9	20/01/2018 19:10	1	21/01/2018 1:20	0,5
20/01/2018 13:10	4,3	20/01/2018 19:20	0,7	21/01/2018 1:30	1,2
20/01/2018 13:20	7	20/01/2018 19:30	1	21/01/2018 1:40	1,3
20/01/2018 13:30	5,4	20/01/2018 19:40	0,8	21/01/2018 1:50	1,5

Fecha	Velocidad	Fecha	Velocidad	Fecha	Velocidad
21/01/2018 2:00	1,6	21/01/2018 8:10	1,8	21/01/2018 14:20	5,7
21/01/2018 2:10	1,4	21/01/2018 8:20	2,3	21/01/2018 14:30	3,6
21/01/2018 2:20	2	21/01/2018 8:30	1,3	21/01/2018 14:40	1,8
21/01/2018 2:30	1,8	21/01/2018 8:40	1,4	21/01/2018 14:50	2,1
21/01/2018 2:40	1,7	21/01/2018 8:50	1,3	21/01/2018 15:00	4,7
21/01/2018 2:50	1,1	21/01/2018 9:00	1,8	21/01/2018 15:10	5,5
21/01/2018 3:00	1,4	21/01/2018 9:10	1,6	21/01/2018 15:20	4,7
21/01/2018 3:10	2	21/01/2018 9:20	0,8	21/01/2018 15:30	5,2
21/01/2018 3:20	1,8	21/01/2018 9:30	1,8	21/01/2018 15:40	4
21/01/2018 3:30	1,3	21/01/2018 9:40	2	21/01/2018 15:50	3,7
21/01/2018 3:40	1,3	21/01/2018 9:50	1,8	21/01/2018 16:00	3,7
21/01/2018 3:50	2	21/01/2018 10:00	1,6	21/01/2018 16:10	3,3
21/01/2018 4:00	2,1	21/01/2018 10:10	2,2	21/01/2018 16:40	2,7
21/01/2018 4:10	1,7	21/01/2018 10:20	3,3	21/01/2018 16:50	2,9
21/01/2018 4:20	0,7	21/01/2018 10:30	3,5	21/01/2018 17:00	3,1
21/01/2018 4:30	1,1	21/01/2018 10:40	3,9	21/01/2018 17:10	2,9
21/01/2018 4:40	1,1	21/01/2018 10:50	3,1	21/01/2018 17:20	1,9
21/01/2018 4:50	0,9	21/01/2018 11:00	5,4	21/01/2018 17:30	2,6
21/01/2018 5:00	0,8	21/01/2018 11:10	6,3	21/01/2018 17:40	2,6
21/01/2018 5:10	2,1	21/01/2018 11:20	8,5	21/01/2018 17:50	2,5
21/01/2018 5:20	1,8	21/01/2018 11:30	8	21/01/2018 18:00	2,4
21/01/2018 5:30	1,3	21/01/2018 11:40	7,4	21/01/2018 18:10	1,8
21/01/2018 5:40	1,5	21/01/2018 11:50	7,6	21/01/2018 18:20	1,9
21/01/2018 5:50	1,5	21/01/2018 12:00	6,8	21/01/2018 18:30	1,9
21/01/2018 6:00	1,5	21/01/2018 12:10	7,6	21/01/2018 18:40	2
21/01/2018 6:10	1,7	21/01/2018 12:20	8,7	21/01/2018 18:50	1,5
21/01/2018 6:20	1,5	21/01/2018 12:30	7	21/01/2018 19:00	0,8
21/01/2018 6:30	0,9	21/01/2018 12:40	6,5	21/01/2018 19:10	0,7
21/01/2018 6:40	1,5	21/01/2018 12:50	6,7	21/01/2018 19:20	0,4
21/01/2018 6:50	1,7	21/01/2018 13:00	6	21/01/2018 19:30	0,5
21/01/2018 7:00	1	21/01/2018 13:10	5,2	21/01/2018 19:40	0,7
21/01/2018 7:10	0,7	21/01/2018 13:20	6,5	21/01/2018 19:50	1,6
21/01/2018 7:20	0,9	21/01/2018 13:30	5,2	21/01/2018 20:00	1,4
21/01/2018 7:30	0,9	21/01/2018 13:40	3	21/01/2018 20:10	1,6
21/01/2018 7:40	0,7	21/01/2018 13:50	4,3	21/01/2018 20:20	1,7
21/01/2018 7:50	1,1	21/01/2018 14:00	6,1	21/01/2018 20:30	1,1
21/01/2018 8:00	1,4	21/01/2018 14:10	5,5	21/01/2018 20:40	0,9

Fecha	Velocidad	Fecha	Velocidad	Fecha	Velocidad
21/01/2018 20:50	1,2	22/01/2018 3:00	1,6	22/01/2018 9:10	1,6
21/01/2018 21:00	1,3	22/01/2018 3:10	1,8	22/01/2018 9:20	1,5
21/01/2018 21:10	1,3	22/01/2018 3:20	1,8	22/01/2018 9:30	1
21/01/2018 21:20	1,2	22/01/2018 3:30	2	22/01/2018 9:40	1,9
21/01/2018 21:30	1	22/01/2018 3:40	2	22/01/2018 9:50	2,8
21/01/2018 21:40	1,4	22/01/2018 3:50	2,4	22/01/2018 10:00	3,4
21/01/2018 21:50	2	22/01/2018 4:00	1,2	22/01/2018 10:10	3
21/01/2018 22:00	1,7	22/01/2018 4:10	1	22/01/2018 10:20	3,1
21/01/2018 22:10	2	22/01/2018 4:20	0,9	22/01/2018 10:30	4,6
21/01/2018 22:20	1,9	22/01/2018 4:30	1	22/01/2018 10:40	6
21/01/2018 22:30	1,7	22/01/2018 4:40	1,3	22/01/2018 10:50	6,7
21/01/2018 22:40	1,7	22/01/2018 4:50	0,9	22/01/2018 11:00	6,9
21/01/2018 22:50	1,8	22/01/2018 5:00	0,8	22/01/2018 11:10	6,5
21/01/2018 23:00	2,1	22/01/2018 5:10	0,7	22/01/2018 11:20	7,6
21/01/2018 23:10	1,2	22/01/2018 5:20	0,4	22/01/2018 11:30	7,5
21/01/2018 23:20	0,7	22/01/2018 5:30	0,2	22/01/2018 11:40	7,8
21/01/2018 23:30	1	22/01/2018 5:40	0,3	22/01/2018 11:50	7,7
21/01/2018 23:40	1,5	22/01/2018 5:50	0,4	22/01/2018 12:00	6,1
21/01/2018 23:50	2,9	22/01/2018 6:00	0,8	22/01/2018 12:10	7
22/01/2018 0:00	2,8	22/01/2018 6:10	0,5	22/01/2018 12:20	6,8
22/01/2018 0:10	2,6	22/01/2018 6:20	0,8	22/01/2018 12:30	5
22/01/2018 0:20	1,7	22/01/2018 6:30	1,1	22/01/2018 12:40	5,3
22/01/2018 0:30	1,1	22/01/2018 6:40	0,9	22/01/2018 12:50	4,9
22/01/2018 0:40	1,7	22/01/2018 6:50	1	22/01/2018 13:00	5,1
22/01/2018 0:50	2	22/01/2018 7:00	0,7	22/01/2018 13:10	5
22/01/2018 1:00	3	22/01/2018 7:10	0,8	22/01/2018 13:20	4,1
22/01/2018 1:10	2,8	22/01/2018 7:20	0,8	22/01/2018 13:30	4,6
22/01/2018 1:20	1,8	22/01/2018 7:30	0,8	22/01/2018 13:40	5,7
22/01/2018 1:30	1,1	22/01/2018 7:40	0,6	22/01/2018 13:50	6,4
22/01/2018 1:40	1,4	22/01/2018 7:50	1,2	22/01/2018 14:00	6,2
22/01/2018 1:50	1,5	22/01/2018 8:00	0,7	22/01/2018 14:10	6
22/01/2018 2:00	1,4	22/01/2018 8:10	1,4	22/01/2018 14:20	5,4
22/01/2018 2:10	1	22/01/2018 8:20	2	22/01/2018 14:30	6,3
22/01/2018 2:20	1	22/01/2018 8:30	1,4	22/01/2018 14:40	6,1
22/01/2018 2:30	1,3	22/01/2018 8:40	1,5	22/01/2018 14:50	5,2
22/01/2018 2:40	1,1	22/01/2018 8:50	1,3	22/01/2018 15:00	5,7
22/01/2018 2:50	1,2	22/01/2018 9:00	1,3	22/01/2018 15:10	5,5

Fecha	Velocidad	Fecha	Velocidad	Fecha	Velocidad
22/01/2018 15:20	6,1	22/01/2018 21:30	0,3	23/01/2018 3:40	1
22/01/2018 15:30	5,6	22/01/2018 21:40	0,3	23/01/2018 3:50	2,6
22/01/2018 15:40	5	22/01/2018 21:50	1,2	23/01/2018 4:00	1,7
22/01/2018 15:50	4,8	22/01/2018 22:00	1,5	23/01/2018 4:10	1,6
22/01/2018 16:00	5,6	22/01/2018 22:10	1	23/01/2018 4:20	1,2
22/01/2018 16:10	5	22/01/2018 22:20	1,1	23/01/2018 4:30	0,4
22/01/2018 16:20	4,7	22/01/2018 22:30	1,4	23/01/2018 4:40	0,6
22/01/2018 16:30	3,6	22/01/2018 22:40	2	23/01/2018 4:50	0,2
22/01/2018 16:40	3,7	22/01/2018 22:50	1,8	23/01/2018 5:00	0,2
22/01/2018 16:50	3	22/01/2018 23:00	1,6	23/01/2018 5:10	0,4
22/01/2018 17:00	3	22/01/2018 23:10	1,2	23/01/2018 5:20	0,4
22/01/2018 17:10	3,5	22/01/2018 23:20	1,3	23/01/2018 5:30	0,5
22/01/2018 17:20	3,7	22/01/2018 23:30	1,4	23/01/2018 5:40	0,7
22/01/2018 17:30	3	22/01/2018 23:40	1,8	23/01/2018 5:50	1,1
22/01/2018 17:40	3,5	22/01/2018 23:50	2,1	23/01/2018 6:00	0,9
22/01/2018 17:50	3,3	23/01/2018 0:00	1,7	23/01/2018 6:10	0,6
22/01/2018 18:00	2,3	23/01/2018 0:10	1,6	23/01/2018 6:20	0,6
22/01/2018 18:10	1,1	23/01/2018 0:20	2,1	23/01/2018 6:30	0,5
22/01/2018 18:20	1,2	23/01/2018 0:30	2,4	23/01/2018 6:40	0,8
22/01/2018 18:30	1,9	23/01/2018 0:40	1,8	23/01/2018 6:50	0,4
22/01/2018 18:40	2	23/01/2018 0:50	1,1	23/01/2018 7:00	0,8
22/01/2018 18:50	1	23/01/2018 1:00	1,3	23/01/2018 7:10	1
22/01/2018 19:00	1,5	23/01/2018 1:10	1,4	23/01/2018 7:20	0,7
22/01/2018 19:10	0,7	23/01/2018 1:20	0,6	23/01/2018 7:30	0,3
22/01/2018 19:20	0,8	23/01/2018 1:30	0,3	23/01/2018 7:40	0,8
22/01/2018 19:30	0,8	23/01/2018 1:40	0,7	23/01/2018 7:50	1,3
22/01/2018 19:40	0,8	23/01/2018 1:50	1,2	23/01/2018 8:00	1,1
22/01/2018 19:50	1,3	23/01/2018 2:00	0,8	23/01/2018 8:10	1,1
22/01/2018 20:00	1,4	23/01/2018 2:10	0,8	23/01/2018 8:20	1,4
22/01/2018 20:10	1,5	23/01/2018 2:20	0,8	23/01/2018 8:30	1,3
22/01/2018 20:20	0,9	23/01/2018 2:30	0,7	23/01/2018 8:40	2
22/01/2018 20:30	1,7	23/01/2018 2:40	1,2	23/01/2018 8:50	1,6
22/01/2018 20:40	1,7	23/01/2018 2:50	1,4	23/01/2018 9:00	2,2
22/01/2018 20:50	1,5	23/01/2018 3:00	1,2	23/01/2018 9:10	2,5
22/01/2018 21:00	0,6	23/01/2018 3:10	1,5	23/01/2018 9:20	2,6
22/01/2018 21:10	0,5	23/01/2018 3:20	1,5	23/01/2018 9:30	3,7
22/01/2018 21:20	0,3	23/01/2018 3:30	1,6	23/01/2018 9:40	1,9

Fecha	Velocidad	Fecha	Velocidad	Fecha	Velocidad
23/01/2018 9:50	2,4	23/01/2018 16:00	4,6	23/01/2018 22:10	0,8
23/01/2018 10:00	8,9	23/01/2018 16:10	5,6	23/01/2018 22:20	0,9
23/01/2018 10:10	8,9	23/01/2018 16:20	4,9	23/01/2018 22:30	0,9
23/01/2018 10:20	9,7	23/01/2018 16:30	5,4	23/01/2018 22:40	1,3
23/01/2018 10:30	10,5	23/01/2018 16:40	4,4	23/01/2018 22:50	1,1
23/01/2018 10:40	9,7	23/01/2018 16:50	4,4	23/01/2018 23:00	0,6
23/01/2018 10:50	10,1	23/01/2018 17:00	3,9	23/01/2018 23:10	0,6
23/01/2018 11:00	8,5	23/01/2018 17:10	3,8	23/01/2018 23:20	0,3
23/01/2018 11:10	9,1	23/01/2018 17:20	3,8	23/01/2018 23:30	0,9
23/01/2018 11:20	9,2	23/01/2018 17:30	2,8	23/01/2018 23:40	1,5
23/01/2018 11:30	10,7	23/01/2018 17:40	2,9	23/01/2018 23:50	1,6
23/01/2018 11:40	10,9	23/01/2018 17:50	2	24/01/2018 0:00	1,3
23/01/2018 11:50	8,6	23/01/2018 18:00	2,6	24/01/2018 0:10	0,9
23/01/2018 12:00	8,4	23/01/2018 18:10	3	24/01/2018 0:20	0,8
23/01/2018 12:10	7,3	23/01/2018 18:20	2,5	24/01/2018 0:30	1,1
23/01/2018 12:20	6,6	23/01/2018 18:30	1,6	24/01/2018 0:40	0,7
23/01/2018 12:30	6,6	23/01/2018 18:40	1,7	24/01/2018 0:50	0,8
23/01/2018 12:40	6,1	23/01/2018 18:50	1,5	24/01/2018 1:00	1,3
23/01/2018 12:50	5,8	23/01/2018 19:00	1,3	24/01/2018 1:10	1,3
23/01/2018 13:00	5,5	23/01/2018 19:10	0,8	24/01/2018 1:20	1,4
23/01/2018 13:10	4,5	23/01/2018 19:20	1,5	24/01/2018 1:30	1,3
23/01/2018 13:20	4,6	23/01/2018 19:30	0,4	24/01/2018 1:40	1,4
23/01/2018 13:30	2,8	23/01/2018 19:40	0,9	24/01/2018 1:50	1,4
23/01/2018 13:40	3,4	23/01/2018 19:50	0,7	24/01/2018 2:00	1,1
23/01/2018 13:50	5,7	23/01/2018 20:00	0,7	24/01/2018 2:10	0,8
23/01/2018 14:00	4,8	23/01/2018 20:10	1	24/01/2018 2:20	1,3
23/01/2018 14:10	5,1	23/01/2018 20:20	2	24/01/2018 2:30	1,3
23/01/2018 14:20	5,4	23/01/2018 20:30	1,5	24/01/2018 2:40	1
23/01/2018 14:30	5,1	23/01/2018 20:40	1,2	24/01/2018 2:50	1,5
23/01/2018 14:40	6,3	23/01/2018 20:50	1,2	24/01/2018 3:00	1,3
23/01/2018 14:50	6,5	23/01/2018 21:00	1,7	24/01/2018 3:10	2
23/01/2018 15:00	6,7	23/01/2018 21:10	1,7	24/01/2018 3:20	1,4
23/01/2018 15:10	5,9	23/01/2018 21:20	1,6	24/01/2018 3:30	1,4
23/01/2018 15:20	6,4	23/01/2018 21:30	1,9	24/01/2018 3:40	1,2
23/01/2018 15:30	5,3	23/01/2018 21:40	1,2	24/01/2018 3:50	1,1
23/01/2018 15:40	5,6	23/01/2018 21:50	0,9	24/01/2018 4:00	1,6
23/01/2018 15:50	5,8	23/01/2018 22:00	0,7	24/01/2018 4:10	1,2

Fecha	Velocidad	Fecha	Velocidad	Fecha	Velocidad
24/01/2018 4:20	0,8	24/01/2018 10:30	4,8	24/01/2018 16:40	4,3
24/01/2018 4:30	0,5	24/01/2018 10:40	5,2	24/01/2018 16:50	4
24/01/2018 4:40	0,7	24/01/2018 10:50	4,7	24/01/2018 17:00	4,2
24/01/2018 4:50	0,2	24/01/2018 11:00	5,7	24/01/2018 17:10	3,8
24/01/2018 5:00	1,2	24/01/2018 11:10	4,5	24/01/2018 17:20	3,6
24/01/2018 5:10	1,1	24/01/2018 11:20	4,7	24/01/2018 17:30	2,7
24/01/2018 5:20	0,6	24/01/2018 11:30	4,7	24/01/2018 17:40	3,3
24/01/2018 5:30	0,7	24/01/2018 11:40	4,9	24/01/2018 17:50	2
24/01/2018 5:40	1	24/01/2018 11:50	4,4	24/01/2018 18:00	2
24/01/2018 5:50	1,1	24/01/2018 12:00	4,2	24/01/2018 18:10	1,6
24/01/2018 6:00	1	24/01/2018 12:10	4,8	24/01/2018 18:20	1,4
24/01/2018 6:10	1,3	24/01/2018 12:20	6,2	24/01/2018 18:30	1,4
24/01/2018 6:20	1,3	24/01/2018 12:30	6	24/01/2018 18:40	1,5
24/01/2018 6:30	1,1	24/01/2018 12:40	5,7	24/01/2018 18:50	1
24/01/2018 6:40	0,9	24/01/2018 12:50	6,2	24/01/2018 19:00	1,4
24/01/2018 6:50	1	24/01/2018 13:00	4,9	24/01/2018 19:10	1,2
24/01/2018 7:00	1,6	24/01/2018 13:10	4,1	24/01/2018 19:20	1,1
24/01/2018 7:10	1,6	24/01/2018 13:20	3	24/01/2018 19:30	1,3
24/01/2018 7:20	1,6	24/01/2018 13:30	4,5	24/01/2018 19:40	0,9
24/01/2018 7:30	1,5	24/01/2018 13:40	3,9	24/01/2018 19:50	0,8
24/01/2018 7:40	1,5	24/01/2018 13:50	3,9	24/01/2018 20:00	1,1
24/01/2018 7:50	1,2	24/01/2018 14:00	4	24/01/2018 20:10	1,5
24/01/2018 8:00	1,3	24/01/2018 14:10	4,9	24/01/2018 20:20	1
24/01/2018 8:10	2	24/01/2018 14:20	4,9	24/01/2018 20:30	0,7
24/01/2018 8:20	1,8	24/01/2018 14:30	5,8	24/01/2018 20:40	1,4
24/01/2018 8:30	1,4	24/01/2018 14:40	5,5	24/01/2018 20:50	1,1
24/01/2018 8:40	1,3	24/01/2018 14:50	4	24/01/2018 21:00	0,7
24/01/2018 8:50	1,2	24/01/2018 15:00	4,6	24/01/2018 21:10	0,8
24/01/2018 9:00	1,6	24/01/2018 15:10	4,3	24/01/2018 21:20	0,3
24/01/2018 9:10	2,5	24/01/2018 15:20	4,6	24/01/2018 21:30	0,4
24/01/2018 9:20	1,6	24/01/2018 15:30	4,9	24/01/2018 21:40	1
24/01/2018 9:30	2,5	24/01/2018 15:40	5,1	24/01/2018 21:50	1,5
24/01/2018 9:40	2,7	24/01/2018 15:50	5	24/01/2018 22:00	1,5
24/01/2018 9:50	3,5	24/01/2018 16:00	5,1	24/01/2018 22:10	0,9
24/01/2018 10:00	4,4	24/01/2018 16:10	4,5	24/01/2018 22:20	1
24/01/2018 10:10	5,2	24/01/2018 16:20	4,1	24/01/2018 22:30	1,4
24/01/2018 10:20	5,1	24/01/2018 16:30	4	24/01/2018 22:40	1,2

Fecha	Velocidad	Fecha	Velocidad	Fecha	Velocidad
24/01/2018 22:50	0,9	25/01/2018 5:00	0,4	25/01/2018 13:10	4,6
24/01/2018 23:00	0,7	25/01/2018 5:10	0,7	25/01/2018 13:20	6
24/01/2018 23:10	1,4	25/01/2018 5:20	2	25/01/2018 13:30	5,7
24/01/2018 23:20	1,4	25/01/2018 5:30	2,2	25/01/2018 13:40	5,8
24/01/2018 23:30	1,3	25/01/2018 5:40	1,6	25/01/2018 13:50	5,8
24/01/2018 23:40	1,5	25/01/2018 5:50	1,1	25/01/2018 14:00	5
24/01/2018 23:50	1,8	25/01/2018 6:00	0,7	25/01/2018 14:10	6,5
25/01/2018 0:00	2,2	25/01/2018 6:10	0,4	25/01/2018 14:20	6,9
25/01/2018 0:10	1,7	25/01/2018 6:20	0,9	25/01/2018 14:30	5,6
25/01/2018 0:20	1,4	25/01/2018 6:30	1,1	25/01/2018 14:40	5,7
25/01/2018 0:30	1,3	25/01/2018 6:40	1,5	25/01/2018 14:50	6,1
25/01/2018 0:40	1,5	25/01/2018 6:50	1,4	25/01/2018 15:00	6
25/01/2018 0:50	1	25/01/2018 7:00	1,7	25/01/2018 15:10	5,7
25/01/2018 1:00	1,2	25/01/2018 9:10	2,4	25/01/2018 15:20	5,9
25/01/2018 1:10	1,9	25/01/2018 9:20	2,7	25/01/2018 15:30	5,1
25/01/2018 1:20	1,6	25/01/2018 9:30	2,6	25/01/2018 15:40	5,1
25/01/2018 1:30	1,2	25/01/2018 9:40	3,1	25/01/2018 15:50	5,2
25/01/2018 1:40	0,8	25/01/2018 9:50	3	25/01/2018 16:00	5,7
25/01/2018 1:50	0,8	25/01/2018 10:00	3,5	25/01/2018 16:10	5,8
25/01/2018 2:00	0,4	25/01/2018 10:10	4,2	25/01/2018 16:20	4,9
25/01/2018 2:10	1	25/01/2018 10:20	3,8	25/01/2018 16:30	3,8
25/01/2018 2:20	0,7	25/01/2018 10:30	4	25/01/2018 16:40	4
25/01/2018 2:30	1,1	25/01/2018 10:40	4,3	25/01/2018 16:50	3,9
25/01/2018 2:40	1,2	25/01/2018 10:50	4,5	25/01/2018 17:00	3,5
25/01/2018 2:50	1,2	25/01/2018 11:00	4,6	25/01/2018 17:10	3,7
25/01/2018 3:00	1,4	25/01/2018 11:10	4,3	25/01/2018 17:20	3,9
25/01/2018 3:10	1,8	25/01/2018 11:20	4,3	25/01/2018 17:30	3,8
25/01/2018 3:20	1,8	25/01/2018 11:30	5,6	25/01/2018 17:40	3,1
25/01/2018 3:30	1	25/01/2018 11:40	5,2	25/01/2018 17:50	2,7
25/01/2018 3:40	0,7	25/01/2018 11:50	4,5	25/01/2018 18:00	2,3
25/01/2018 3:50	1,3	25/01/2018 12:00	4,8	25/01/2018 18:10	2,4
25/01/2018 4:00	1	25/01/2018 12:10	5,7	25/01/2018 18:20	2,1
25/01/2018 4:10	0,8	25/01/2018 12:20	5,1	25/01/2018 18:30	1,9
25/01/2018 4:20	1	25/01/2018 12:30	5,7	25/01/2018 18:40	2,3
25/01/2018 4:30	0,9	25/01/2018 12:40	4,4	25/01/2018 18:50	2
25/01/2018 4:40	0,7	25/01/2018 12:50	5,8	25/01/2018 19:00	1,5
25/01/2018 4:50	1,1	25/01/2018 13:00	4,7	25/01/2018 19:10	0,6

Fecha	Velocidad	Fecha	Velocidad	Fecha	Velocidad
25/01/2018 19:20	0,6	26/01/2018 1:30	1,6	26/01/2018 7:40	0,5
25/01/2018 19:30	0,9	26/01/2018 1:40	1,3	26/01/2018 7:50	0,4
25/01/2018 19:40	1	26/01/2018 1:50	1,2	26/01/2018 8:00	0,4
25/01/2018 19:50	1,3	26/01/2018 2:00	0,8	26/01/2018 8:10	0,9
25/01/2018 20:00	1,4	26/01/2018 2:10	1	26/01/2018 8:20	1,1
25/01/2018 20:10	1,2	26/01/2018 2:20	0,8	26/01/2018 8:30	0,9
25/01/2018 20:20	0,9	26/01/2018 2:30	0,9	26/01/2018 8:40	0,8
25/01/2018 20:30	1,4	26/01/2018 2:40	0,9	26/01/2018 8:50	1,2
25/01/2018 20:40	0,8	26/01/2018 2:50	1,1	26/01/2018 9:00	2,1
25/01/2018 20:50	0,8	26/01/2018 3:00	1,1	26/01/2018 9:10	2,6
25/01/2018 21:00	0,5	26/01/2018 3:10	0,5	26/01/2018 9:20	2,5
25/01/2018 21:10	0,5	26/01/2018 3:20	1,4	26/01/2018 9:30	2,9
25/01/2018 21:20	0,3	26/01/2018 3:30	3,2	26/01/2018 9:40	3
25/01/2018 21:30	0,8	26/01/2018 3:40	3,8	26/01/2018 9:50	2,3
25/01/2018 21:40	0,6	26/01/2018 3:50	2,9	26/01/2018 10:00	2,6
25/01/2018 21:50	0,9	26/01/2018 4:00	2,5	26/01/2018 10:10	3,5
25/01/2018 22:00	1,6	26/01/2018 4:10	2,2	26/01/2018 10:20	4,1
25/01/2018 22:10	0,6	26/01/2018 4:20	1,6	26/01/2018 10:30	4,7
25/01/2018 22:20	0,3	26/01/2018 4:30	1,4	26/01/2018 10:40	5,8
25/01/2018 22:30	0,2	26/01/2018 4:40	1,7	26/01/2018 10:50	5,4
25/01/2018 22:40	0,2	26/01/2018 4:50	1,8	26/01/2018 11:00	5,7
25/01/2018 22:50	0,3	26/01/2018 5:00	2,6	26/01/2018 11:10	6,6
25/01/2018 23:00	0,7	26/01/2018 5:10	3	26/01/2018 11:20	6,7
25/01/2018 23:10	1,1	26/01/2018 5:20	2	26/01/2018 11:30	5,9
25/01/2018 23:20	1	26/01/2018 5:30	1,8	26/01/2018 11:40	6,8
25/01/2018 23:30	0,8	26/01/2018 5:40	0,9	26/01/2018 11:50	6,1
25/01/2018 23:40	0,9	26/01/2018 5:50	0,4	26/01/2018 12:00	6,6
25/01/2018 23:50	1,1	26/01/2018 6:00	0,6	26/01/2018 12:10	5,9
26/01/2018 0:00	1	26/01/2018 6:10	0,7	26/01/2018 12:20	5,3
26/01/2018 0:10	0,8	26/01/2018 6:20	0,7	26/01/2018 12:30	6,5
26/01/2018 0:20	0,7	26/01/2018 6:30	1,2	26/01/2018 12:40	6
26/01/2018 0:30	0,9	26/01/2018 6:40	1,3	26/01/2018 12:50	6,1
26/01/2018 0:40	1,3	26/01/2018 6:50	0,8	26/01/2018 13:00	6,2
26/01/2018 0:50	1,2	26/01/2018 7:00	0,7	26/01/2018 13:10	6,3
26/01/2018 1:00	0,9	26/01/2018 7:10	1,1	26/01/2018 13:20	5,7
26/01/2018 1:10	1,1	26/01/2018 7:20	1,4	26/01/2018 13:30	6,5
26/01/2018 1:20	1,3	26/01/2018 7:30	1	26/01/2018 13:40	5,9

Fecha	Velocidad	Fecha	Velocidad	Fecha	Velocidad
26/01/2018 13:50	5,3	26/01/2018 20:10	1,9	27/01/2018 2:20	0,6
26/01/2018 14:00	5,3	26/01/2018 20:20	1,9	27/01/2018 2:30	0,6
26/01/2018 14:10	6,1	26/01/2018 20:30	2,3	27/01/2018 2:40	1,2
26/01/2018 14:20	5,5	26/01/2018 20:40	3	27/01/2018 2:50	1,6
26/01/2018 14:30	5,7	26/01/2018 20:50	2,6	27/01/2018 3:00	1,4
26/01/2018 14:40	5,7	26/01/2018 21:00	2,6	27/01/2018 3:10	3,2
26/01/2018 14:50	5,5	26/01/2018 21:10	7,2	27/01/2018 3:20	3,1
26/01/2018 15:00	5,8	26/01/2018 21:20	5,9	27/01/2018 3:30	3,9
26/01/2018 15:10	5,6	26/01/2018 21:30	5,4	27/01/2018 3:40	3,7
26/01/2018 15:20	5,2	26/01/2018 21:40	4,4	27/01/2018 3:50	4,2
26/01/2018 15:30	5,9	26/01/2018 21:50	4	27/01/2018 4:00	3,6
26/01/2018 15:50	5,7	26/01/2018 22:00	3,2	27/01/2018 4:10	3,6
26/01/2018 16:00	5,2	26/01/2018 22:10	3,1	27/01/2018 4:20	3,3
26/01/2018 16:10	5	26/01/2018 22:20	2,3	27/01/2018 4:30	2,5
26/01/2018 16:20	5,2	26/01/2018 22:30	1,8	27/01/2018 4:40	2,6
26/01/2018 16:30	4,4	26/01/2018 22:40	1	27/01/2018 4:50	2,7
26/01/2018 16:40	4,4	26/01/2018 22:50	1,6	27/01/2018 5:00	2,9
26/01/2018 16:50	4,2	26/01/2018 23:00	2,6	27/01/2018 5:10	2,6
26/01/2018 17:00	4,1	26/01/2018 23:10	2,4	27/01/2018 5:20	2,1
26/01/2018 17:10	3,8	26/01/2018 23:20	2,9	27/01/2018 5:30	2
26/01/2018 17:20	3,4	26/01/2018 23:30	2	27/01/2018 5:40	2,4
26/01/2018 17:30	3,6	26/01/2018 23:40	1,1	27/01/2018 5:50	2,2
26/01/2018 17:40	4	26/01/2018 23:50	0,6	27/01/2018 6:00	1,8
26/01/2018 17:50	3,4	27/01/2018 0:00	1,4	27/01/2018 6:10	0,9
26/01/2018 18:00	3,2	27/01/2018 0:10	1,5	27/01/2018 6:20	1
26/01/2018 18:10	2,7	27/01/2018 0:20	2	27/01/2018 6:30	0,8
26/01/2018 18:20	3,2	27/01/2018 0:30	2	27/01/2018 6:40	0,7
26/01/2018 18:30	2,8	27/01/2018 0:40	1,8	27/01/2018 6:50	0,4
26/01/2018 18:40	1,9	27/01/2018 0:50	1,8	27/01/2018 7:00	0,5
26/01/2018 18:50	1,7	27/01/2018 1:00	1,5	27/01/2018 7:10	1
26/01/2018 19:00	2,1	27/01/2018 1:10	1,3	27/01/2018 7:20	1,2
26/01/2018 19:10	2,1	27/01/2018 1:20	1,3	27/01/2018 7:30	1,8
26/01/2018 19:20	2,3	27/01/2018 1:30	1,8	27/01/2018 7:40	1,1
26/01/2018 19:30	1,7	27/01/2018 1:40	1,2	27/01/2018 7:50	0,7
26/01/2018 19:40	1,9	27/01/2018 1:50	0,7	27/01/2018 8:00	0,6
26/01/2018 19:50	1,5	27/01/2018 2:00	0,6	27/01/2018 8:10	0,8
26/01/2018 20:00	1,6	27/01/2018 2:10	0,4	27/01/2018 8:20	0,5

Fecha	Velocidad	Fecha	Velocidad	Fecha	Velocidad
27/01/2018 8:30	0,7	27/01/2018 14:50	5,7	27/01/2018 21:00	1,6
27/01/2018 8:40	0,9	27/01/2018 15:00	4,9	27/01/2018 21:10	0,7
27/01/2018 8:50	1,7	27/01/2018 15:10	4,7	27/01/2018 21:20	0,4
27/01/2018 9:10	3,5	27/01/2018 15:20	4,9	27/01/2018 21:30	1,5
27/01/2018 9:20	3,8	27/01/2018 15:30	4,9	27/01/2018 21:40	1,5
27/01/2018 9:30	4	27/01/2018 15:40	4,9	27/01/2018 21:50	1,8
27/01/2018 9:40	3,5	27/01/2018 15:50	4,2	27/01/2018 22:00	1,7
27/01/2018 9:50	4,2	27/01/2018 16:00	4,2	27/01/2018 22:10	2
27/01/2018 10:00	4,4	27/01/2018 16:10	4,4	27/01/2018 22:20	1,7
27/01/2018 10:10	4,4	27/01/2018 16:20	4	27/01/2018 22:30	1,4
27/01/2018 10:20	4,8	27/01/2018 16:30	4,2	27/01/2018 22:40	1,2
27/01/2018 10:30	5,9	27/01/2018 16:40	4,4	27/01/2018 22:50	1,4
27/01/2018 10:40	6,3	27/01/2018 16:50	4,3	27/01/2018 23:00	1,5
27/01/2018 10:50	6,3	27/01/2018 17:00	3,5	27/01/2018 23:10	1,1
27/01/2018 11:00	7	27/01/2018 17:10	3,4	27/01/2018 23:20	1
27/01/2018 11:10	6,3	27/01/2018 17:20	3,6	27/01/2018 23:30	0,8
27/01/2018 11:20	5,4	27/01/2018 17:30	3,7	27/01/2018 23:40	0,9
27/01/2018 11:30	6,7	27/01/2018 17:40	3	27/01/2018 23:50	0,9
27/01/2018 11:40	6,5	27/01/2018 17:50	2,4	28/01/2018 0:00	1,6
27/01/2018 11:50	6,2	27/01/2018 18:00	2,3	28/01/2018 0:10	1,7
27/01/2018 12:00	5,8	27/01/2018 18:10	2,5	28/01/2018 0:20	2,3
27/01/2018 12:10	6,7	27/01/2018 18:20	2,3	28/01/2018 0:30	2
27/01/2018 12:20	6,2	27/01/2018 18:30	1,2	28/01/2018 0:40	1,5
27/01/2018 12:30	6,2	27/01/2018 18:40	1,8	28/01/2018 0:50	1,3
27/01/2018 12:40	6,4	27/01/2018 18:50	1,5	28/01/2018 1:00	1,5
27/01/2018 12:50	6,3	27/01/2018 19:00	1,3	28/01/2018 1:10	1,3
27/01/2018 13:00	5,8	27/01/2018 19:10	1,2	28/01/2018 1:20	1,5
27/01/2018 13:10	5,9	27/01/2018 19:20	1,4	28/01/2018 1:30	1,2
27/01/2018 13:20	6	27/01/2018 19:30	1,2	28/01/2018 1:40	1,3
27/01/2018 13:30	5,7	27/01/2018 19:40	1,3	28/01/2018 1:50	1,1
27/01/2018 13:40	6,9	27/01/2018 19:50	1	28/01/2018 2:00	1,4
27/01/2018 13:50	5,6	27/01/2018 20:00	0,9	28/01/2018 2:10	1
27/01/2018 14:00	5,8	27/01/2018 20:10	0,6	28/01/2018 2:20	0,7
27/01/2018 14:10	5,7	27/01/2018 20:20	0,4	28/01/2018 2:30	0,5
27/01/2018 14:20	5,6	27/01/2018 20:30	0,5	28/01/2018 2:40	0,6
27/01/2018 14:30	5,8	27/01/2018 20:40	0,8	28/01/2018 2:50	0,6
27/01/2018 14:40	6,1	27/01/2018 20:50	1,8	28/01/2018 3:00	0,4

Fecha	Velocidad	Fecha	Velocidad	Fecha	Velocidad
28/01/2018 3:10	0,7	28/01/2018 9:20	2,3	28/01/2018 16:00	4,9
28/01/2018 3:20	0,6	28/01/2018 9:30	2	28/01/2018 16:10	3,5
28/01/2018 3:30	0,9	28/01/2018 9:40	1,9	28/01/2018 16:20	4,6
28/01/2018 3:40	0,8	28/01/2018 9:50	1,4	28/01/2018 16:30	3,8
28/01/2018 3:50	1	28/01/2018 10:00	1,6	28/01/2018 16:40	4,1
28/01/2018 4:00	0,9	28/01/2018 10:10	1,1	28/01/2018 16:50	2,7
28/01/2018 4:10	1,5	28/01/2018 10:20	1,4	28/01/2018 17:00	2,4
28/01/2018 4:20	1,4	28/01/2018 10:30	1,9	28/01/2018 17:10	2,6
28/01/2018 4:30	1,1	28/01/2018 10:40	1,7	28/01/2018 17:20	1,7
28/01/2018 4:40	1	28/01/2018 10:50	2,3	28/01/2018 17:30	1,6
28/01/2018 4:50	0,9	28/01/2018 11:00	3	28/01/2018 17:40	1,6
28/01/2018 5:00	1,1	28/01/2018 11:10	2,9	28/01/2018 17:50	0,8
28/01/2018 5:10	1,6	28/01/2018 11:20	3,5	28/01/2018 18:00	0,9
28/01/2018 5:20	1,4	28/01/2018 11:30	3,2	28/01/2018 18:10	1,6
28/01/2018 5:30	1,8	28/01/2018 11:40	4,1	28/01/2018 18:20	1,7
28/01/2018 5:40	1,8	28/01/2018 11:50	4,6	28/01/2018 18:30	2
28/01/2018 5:50	1,7	28/01/2018 12:00	3,8	28/01/2018 18:40	2,5
28/01/2018 6:00	1,2	28/01/2018 12:30	2,9	28/01/2018 18:50	2,1
28/01/2018 6:10	1,3	28/01/2018 12:40	3,5	28/01/2018 19:00	2,7
28/01/2018 6:20	1,6	28/01/2018 12:50	4,4	28/01/2018 19:10	1,7
28/01/2018 6:30	0,5	28/01/2018 13:00	4,1	28/01/2018 19:20	0,5
28/01/2018 6:40	0,3	28/01/2018 13:10	3	28/01/2018 19:30	1,5
28/01/2018 6:50	0,7	28/01/2018 13:20	4	28/01/2018 19:40	1,5
28/01/2018 7:00	0,4	28/01/2018 13:30	3,6	28/01/2018 19:50	1
28/01/2018 7:10	1,1	28/01/2018 13:40	4,9	28/01/2018 20:00	0,8
28/01/2018 7:20	1,6	28/01/2018 13:50	4,4	28/01/2018 20:10	0,7
28/01/2018 7:30	1,9	28/01/2018 14:00	3,6	28/01/2018 20:20	0,7
28/01/2018 7:40	1,2	28/01/2018 14:10	4	28/01/2018 20:30	1,2
28/01/2018 7:50	1	28/01/2018 14:20	3,8	28/01/2018 20:40	1,8
28/01/2018 8:00	1,2	28/01/2018 14:30	3,9	28/01/2018 20:50	1,5
28/01/2018 8:10	1,9	28/01/2018 14:40	3,9	28/01/2018 21:00	1,9
28/01/2018 8:20	1,7	28/01/2018 14:50	3,6	28/01/2018 21:10	1,4
28/01/2018 8:30	2,4	28/01/2018 15:00	4	28/01/2018 21:20	1,2
28/01/2018 8:40	2,4	28/01/2018 15:10	4,5	28/01/2018 21:30	1
28/01/2018 8:50	2,9	28/01/2018 15:20	3,6	28/01/2018 21:40	1
28/01/2018 9:00	2,3	28/01/2018 15:30	3,9	28/01/2018 21:50	0,9
28/01/2018 9:10	2,2	28/01/2018 15:40	4,3	28/01/2018 22:00	0,4

Fecha	Velocidad	Fecha	Velocidad	Fecha	Velocidad
28/01/2018 22:10	0,7	29/01/2018 4:20	1,3	29/01/2018 11:00	2,4
28/01/2018 22:20	1,5	29/01/2018 4:30	0,8	29/01/2018 11:10	3,3
28/01/2018 22:30	1,4	29/01/2018 4:40	0,9	29/01/2018 11:20	4
28/01/2018 22:40	1,2	29/01/2018 4:50	1	29/01/2018 11:30	2,3
28/01/2018 22:50	1,6	29/01/2018 5:00	1,1	29/01/2018 11:40	5,9
28/01/2018 23:00	1,8	29/01/2018 5:10	1	29/01/2018 11:50	7,9
28/01/2018 23:10	1,5	29/01/2018 5:20	0,7	29/01/2018 12:00	7,4
28/01/2018 23:20	1,1	29/01/2018 5:30	0,4	29/01/2018 12:10	8,6
28/01/2018 23:30	1,1	29/01/2018 5:40	0,8	29/01/2018 12:20	9
28/01/2018 23:40	1,5	29/01/2018 5:50	1	29/01/2018 12:30	8,1
28/01/2018 23:50	0,9	29/01/2018 6:00	1,7	29/01/2018 12:40	6,4
29/01/2018 0:00	0,9	29/01/2018 6:10	2,6	29/01/2018 12:50	7,4
29/01/2018 0:10	0,8	29/01/2018 6:20	2	29/01/2018 13:00	7
29/01/2018 0:20	1,6	29/01/2018 6:30	2,2	29/01/2018 13:10	6,8
29/01/2018 0:30	2	29/01/2018 6:40	2,3	29/01/2018 13:20	6,2
29/01/2018 0:40	1,9	29/01/2018 6:50	1,4	29/01/2018 13:30	5,9
29/01/2018 0:50	1,1	29/01/2018 7:00	1,7	29/01/2018 13:40	4,3
29/01/2018 1:00	1,8	29/01/2018 7:10	0,5	29/01/2018 13:50	4,3
29/01/2018 1:10	1	29/01/2018 7:20	0,4	29/01/2018 14:00	3,5
29/01/2018 1:20	1,3	29/01/2018 7:30	0,7	29/01/2018 14:10	3,7
29/01/2018 1:30	0,8	29/01/2018 7:40	1,9	29/01/2018 14:20	2,9
29/01/2018 1:40	0,4	29/01/2018 7:50	2,6	29/01/2018 14:30	1,5
29/01/2018 1:50	0,6	29/01/2018 8:00	2,5	29/01/2018 14:40	1,7
29/01/2018 2:00	0,7	29/01/2018 8:10	2,3	29/01/2018 14:50	1,9
29/01/2018 2:10	0,9	29/01/2018 8:20	3,2	29/01/2018 15:00	1,1
29/01/2018 2:20	0,7	29/01/2018 8:30	3	29/01/2018 15:10	3,6
29/01/2018 2:30	1	29/01/2018 9:10	1,7	29/01/2018 15:20	3,2
29/01/2018 2:40	0,7	29/01/2018 9:20	3,4	29/01/2018 15:30	3,3
29/01/2018 2:50	1,4	29/01/2018 9:30	2,6	29/01/2018 15:40	3
29/01/2018 3:00	1	29/01/2018 9:40	2,7	29/01/2018 15:50	4
29/01/2018 3:10	1	29/01/2018 9:50	1,8	29/01/2018 16:00	3,8
29/01/2018 3:20	0,4	29/01/2018 10:00	2,2	29/01/2018 16:10	4,1
29/01/2018 3:30	0,9	29/01/2018 10:10	1,8	29/01/2018 16:20	3,9
29/01/2018 3:40	1,1	29/01/2018 10:20	3,1	29/01/2018 16:30	3,7
29/01/2018 3:50	1,1	29/01/2018 10:30	2,7	29/01/2018 16:40	3,9
29/01/2018 4:00	1,1	29/01/2018 10:40	2,1	29/01/2018 16:50	3,7
29/01/2018 4:10	1	29/01/2018 10:50	2,5	29/01/2018 17:00	3,2

Fecha	Velocidad	Fecha	Velocidad	Fecha	Velocidad
29/01/2018 17:10	3	29/01/2018 23:20	1,9	30/01/2018 5:30	1
29/01/2018 17:20	2,1	29/01/2018 23:30	1,6	30/01/2018 5:40	0,8
29/01/2018 17:30	0,9	29/01/2018 23:40	0,9	30/01/2018 5:50	0,8
29/01/2018 17:40	1,1	29/01/2018 23:50	2	30/01/2018 6:00	0,8
29/01/2018 17:50	1,9	30/01/2018 0:00	1,7	30/01/2018 6:10	1,7
29/01/2018 18:00	1,9	30/01/2018 0:10	1,2	30/01/2018 6:20	1,8
29/01/2018 18:10	1,1	30/01/2018 0:20	1,5	30/01/2018 6:30	1,4
29/01/2018 18:20	1,9	30/01/2018 0:30	2,1	30/01/2018 6:40	0,8
29/01/2018 18:30	2,6	30/01/2018 0:40	2,2	30/01/2018 6:50	1,1
29/01/2018 18:40	1,9	30/01/2018 0:50	1,9	30/01/2018 7:00	1,1
29/01/2018 18:50	1,4	30/01/2018 1:00	2,3	30/01/2018 7:10	0,9
29/01/2018 19:00	1,4	30/01/2018 1:10	2,8	30/01/2018 7:20	0,8
29/01/2018 19:10	2,9	30/01/2018 1:20	2,4	30/01/2018 7:30	0,9
29/01/2018 19:20	3,1	30/01/2018 1:30	2,3	30/01/2018 7:40	1
29/01/2018 19:30	3,4	30/01/2018 1:40	2,6	30/01/2018 7:50	1
29/01/2018 19:40	3,4	30/01/2018 1:50	2,5	30/01/2018 8:00	1,4
29/01/2018 19:50	3,3	30/01/2018 2:00	2,6	30/01/2018 8:10	2,2
29/01/2018 20:00	2,4	30/01/2018 2:10	2,6	30/01/2018 8:20	1,6
29/01/2018 20:10	2,5	30/01/2018 2:20	2,7	30/01/2018 8:30	1,5
29/01/2018 20:20	3,2	30/01/2018 2:30	2,2	30/01/2018 8:40	1,3
29/01/2018 20:30	2,9	30/01/2018 2:40	2,6	30/01/2018 8:50	1
29/01/2018 20:40	2,9	30/01/2018 2:50	2	30/01/2018 9:00	1,2
29/01/2018 20:50	3	30/01/2018 3:00	2,2	30/01/2018 9:10	1,9
29/01/2018 21:00	2,8	30/01/2018 3:10	1,8	30/01/2018 9:20	2,9
29/01/2018 21:10	2,9	30/01/2018 3:20	1,9	30/01/2018 9:30	2,3
29/01/2018 21:20	3	30/01/2018 3:30	1,7	30/01/2018 9:40	2,3
29/01/2018 21:30	2,4	30/01/2018 3:40	2,5	30/01/2018 9:50	2,5
29/01/2018 21:40	2,2	30/01/2018 3:50	1,9	30/01/2018 10:00	3,5
29/01/2018 21:50	1,9	30/01/2018 4:00	1,7	30/01/2018 10:10	3,2
29/01/2018 22:00	2	30/01/2018 4:10	1,7	30/01/2018 10:20	3,2
29/01/2018 22:10	2,2	30/01/2018 4:20	1,2	30/01/2018 10:30	3,5
29/01/2018 22:20	2,2	30/01/2018 4:30	1,4	30/01/2018 10:40	3,6
29/01/2018 22:30	1,5	30/01/2018 4:40	2,5	30/01/2018 10:50	4,3
29/01/2018 22:40	2,6	30/01/2018 4:50	2,2	30/01/2018 11:00	3,5
29/01/2018 22:50	2,7	30/01/2018 5:00	2,5	30/01/2018 11:10	3,9
29/01/2018 23:00	2,5	30/01/2018 5:10	1,8	30/01/2018 11:20	4,2
29/01/2018 23:10	2	30/01/2018 5:20	1,2	30/01/2018 11:30	5

Fecha	Velocidad	Fecha	Velocidad	Fecha	Velocidad
30/01/2018 11:40	4,7	30/01/2018 17:50	2,8	31/01/2018 0:00	1,9
30/01/2018 11:50	4,8	30/01/2018 18:00	2,7	31/01/2018 0:10	1,7
30/01/2018 12:00	5,4	30/01/2018 18:10	2,4	31/01/2018 0:20	1,4
30/01/2018 12:10	5,2	30/01/2018 18:20	2,5	31/01/2018 0:30	1,6
30/01/2018 12:20	5,5	30/01/2018 18:30	2,1	31/01/2018 0:40	1,5
30/01/2018 12:30	5,3	30/01/2018 18:40	2	31/01/2018 0:50	1,3
30/01/2018 12:40	5,3	30/01/2018 18:50	2	31/01/2018 1:00	1,5
30/01/2018 12:50	6,2	30/01/2018 19:00	1,8	31/01/2018 1:10	1,1
30/01/2018 13:00	5,6	30/01/2018 19:10	1,5	31/01/2018 1:20	1,1
30/01/2018 13:10	5,3	30/01/2018 19:20	1,5	31/01/2018 1:30	1,2
30/01/2018 13:20	5,6	30/01/2018 19:30	0,9	31/01/2018 1:40	1,1
30/01/2018 13:30	5,1	30/01/2018 19:40	0,7	31/01/2018 1:50	1,2
30/01/2018 13:40	5,2	30/01/2018 19:50	0,7	31/01/2018 2:00	0,9
30/01/2018 13:50	6,3	30/01/2018 20:00	0,6	31/01/2018 2:10	1,1
30/01/2018 14:00	5,9	30/01/2018 20:10	0,9	31/01/2018 2:20	1,7
30/01/2018 14:10	5,2	30/01/2018 20:20	0,9	31/01/2018 2:30	1,4
30/01/2018 14:20	5,3	30/01/2018 20:30	0,5	31/01/2018 2:40	0,9
30/01/2018 14:30	5	30/01/2018 20:40	0,3	31/01/2018 2:50	0,4
30/01/2018 14:40	6,1	30/01/2018 20:50	0,9	31/01/2018 3:00	0,8
30/01/2018 14:50	5,7	30/01/2018 21:00	1,1	31/01/2018 3:10	1
30/01/2018 15:00	6,4	30/01/2018 21:10	1,2	31/01/2018 3:20	0,6
30/01/2018 15:10	6,1	30/01/2018 21:20	0,8	31/01/2018 3:30	0,5
30/01/2018 15:20	5,5	30/01/2018 21:30	0,6	31/01/2018 3:40	2,2
30/01/2018 15:30	5,6	30/01/2018 21:40	0,9	31/01/2018 3:50	3,7
30/01/2018 15:40	4,8	30/01/2018 21:50	1,3	31/01/2018 4:00	3,6
30/01/2018 15:50	5	30/01/2018 22:00	1	31/01/2018 4:10	3,2
30/01/2018 16:00	5,9	30/01/2018 22:10	0,7	31/01/2018 4:20	2,7
30/01/2018 16:10	5,4	30/01/2018 22:20	0,4	31/01/2018 4:30	2,4
30/01/2018 16:20	4,9	30/01/2018 22:30	0,7	31/01/2018 4:40	1,9
30/01/2018 16:30	4,2	30/01/2018 22:40	0,6	31/01/2018 4:50	2,1
30/01/2018 16:40	4,8	30/01/2018 22:50	1,2	31/01/2018 5:00	1,9
30/01/2018 16:50	5,3	30/01/2018 23:00	1,3	31/01/2018 5:10	2,1
30/01/2018 17:00	3,8	30/01/2018 23:10	1	31/01/2018 5:20	1,3
30/01/2018 17:10	4	30/01/2018 23:20	0,9	31/01/2018 5:30	1,4
30/01/2018 17:20	3,4	30/01/2018 23:30	0,3	31/01/2018 5:40	0,9
30/01/2018 17:30	3,7	30/01/2018 23:40	1,3	31/01/2018 5:50	1,1
30/01/2018 17:40	3,2	30/01/2018 23:50	1,8	31/01/2018 6:00	1,3

Fecha	Velocidad	Fecha	Velocidad	Fecha	Velocidad
31/01/2018 6:10	1,1	31/01/2018 12:00	4,9	31/01/2018 17:40	3,5
31/01/2018 6:20	1	31/01/2018 12:10	5,5	31/01/2018 17:50	3,5
31/01/2018 6:30	1,2	31/01/2018 12:20	5,7	31/01/2018 18:00	3,6
31/01/2018 6:40	1,2	31/01/2018 12:30	5,8	31/01/2018 18:10	2,8
31/01/2018 6:50	1,3	31/01/2018 12:40	6,2	31/01/2018 18:20	2,4
31/01/2018 7:00	1,2	31/01/2018 12:50	5,4	31/01/2018 18:30	1,9
31/01/2018 7:10	0,8	31/01/2018 13:00	5,3	31/01/2018 18:40	1,9
31/01/2018 7:20	0,5	31/01/2018 13:10	6,1	31/01/2018 18:50	2
31/01/2018 7:30	0,6	31/01/2018 13:20	6,4	31/01/2018 19:00	1,9
31/01/2018 7:40	1,4	31/01/2018 13:30	5,5	31/01/2018 19:10	2
31/01/2018 8:00	1,5	31/01/2018 13:40	5,6	31/01/2018 19:20	2,2
31/01/2018 8:10	1,4	31/01/2018 13:50	5	31/01/2018 19:30	1,9
31/01/2018 8:20	0,6	31/01/2018 14:00	6,3	31/01/2018 19:40	1,7
31/01/2018 8:30	1	31/01/2018 14:10	6	31/01/2018 19:50	1,8
31/01/2018 8:40	0,8	31/01/2018 14:20	5,1	31/01/2018 20:00	1,7
31/01/2018 8:50	0,6	31/01/2018 14:30	5,8	31/01/2018 20:10	2,3
31/01/2018 9:00	0,8	31/01/2018 14:40	5,4	31/01/2018 20:20	2,1
31/01/2018 9:10	2,1	31/01/2018 14:50	5,1	31/01/2018 20:30	1,9
31/01/2018 9:20	2,7	31/01/2018 15:00	4,8	31/01/2018 20:40	0,6
31/01/2018 9:30	2,8	31/01/2018 15:10	5	31/01/2018 20:50	1,5
31/01/2018 9:40	3,7	31/01/2018 15:20	4,7	31/01/2018 21:00	1,1
31/01/2018 9:50	4	31/01/2018 15:30	5,2	31/01/2018 21:10	0,8
31/01/2018 10:00	4,3	31/01/2018 15:40	4,7	31/01/2018 21:20	0,8
31/01/2018 10:10	4,5	31/01/2018 15:50	4,9	31/01/2018 21:30	1,1
31/01/2018 10:20	4,4	31/01/2018 16:00	5	31/01/2018 21:40	1
31/01/2018 10:30	4,6	31/01/2018 16:10	4,1	31/01/2018 21:50	1,4
31/01/2018 10:40	4,8	31/01/2018 16:20	3,9	31/01/2018 22:00	1,5
31/01/2018 10:50	5	31/01/2018 16:30	4,6	31/01/2018 22:10	0,9
31/01/2018 11:00	4,4	31/01/2018 16:40	4,3	31/01/2018 22:20	0,5
31/01/2018 11:10	4,6	31/01/2018 16:50	4,3	31/01/2018 22:30	0,5
31/01/2018 11:20	5,3	31/01/2018 17:00	3,9	31/01/2018 22:40	1,2
31/01/2018 11:30	6,1	31/01/2018 17:10	4,2	31/01/2018 22:50	0,9
31/01/2018 11:40	5,7	31/01/2018 17:20	4	31/01/2018 23:00	0,8
31/01/2018 11:50	5,2	31/01/2018 17:30	4		

Fecha	Velocidad	Fecha	Velocidad	Fecha	Velocidad
1/02/2018 0:00	1,8	1/02/2018 6:10	1,9	1/02/2018 12:20	5,7
1/02/2018 0:10	1,6	1/02/2018 6:20	2	1/02/2018 12:30	5,7
1/02/2018 0:20	1,8	1/02/2018 6:30	2	1/02/2018 12:40	5,2
1/02/2018 0:30	1,4	1/02/2018 6:40	1,6	1/02/2018 12:50	5,4
1/02/2018 0:40	1,2	1/02/2018 6:50	1,2	1/02/2018 13:00	4,8
1/02/2018 0:50	0,7	1/02/2018 7:00	0,8	1/02/2018 13:10	5,1
1/02/2018 1:00	0,9	1/02/2018 7:10	1,5	1/02/2018 13:20	5,1
1/02/2018 1:10	0,7	1/02/2018 7:20	1	1/02/2018 13:30	4,7
1/02/2018 1:20	1	1/02/2018 7:30	0,9	1/02/2018 13:40	4,6
1/02/2018 1:30	1	1/02/2018 7:40	0,9	1/02/2018 13:50	5,3
1/02/2018 1:40	0,8	1/02/2018 7:50	0,6	1/02/2018 14:00	5,5
1/02/2018 1:50	0,5	1/02/2018 8:00	0,9	1/02/2018 14:10	6,2
1/02/2018 2:00	0,8	1/02/2018 8:10	0,9	1/02/2018 14:20	6,1
1/02/2018 2:10	1,1	1/02/2018 8:20	1,3	1/02/2018 14:30	6,4
1/02/2018 2:20	0,9	1/02/2018 8:30	1,9	1/02/2018 14:40	6,4
1/02/2018 2:30	0,5	1/02/2018 8:40	2	1/02/2018 14:50	5,5
1/02/2018 2:40	0,4	1/02/2018 8:50	1,5	1/02/2018 15:00	6
1/02/2018 2:50	1	1/02/2018 9:00	1,1	1/02/2018 15:10	6
1/02/2018 3:00	0,9	1/02/2018 9:10	1,8	1/02/2018 15:20	5,1
1/02/2018 3:10	2,2	1/02/2018 9:20	2,3	1/02/2018 15:30	4,6
1/02/2018 3:20	2,4	1/02/2018 9:30	1,7	1/02/2018 15:40	4,6
1/02/2018 3:30	1,7	1/02/2018 9:40	2,3	1/02/2018 15:50	4,7
1/02/2018 3:40	1,1	1/02/2018 9:50	2,1	1/02/2018 16:00	4,6
1/02/2018 3:50	1,5	1/02/2018 10:00	3,4	1/02/2018 16:10	4,6
1/02/2018 4:00	3,3	1/02/2018 10:10	4,9	1/02/2018 16:20	4,5
1/02/2018 4:10	2,4	1/02/2018 10:20	5,5	1/02/2018 16:30	3,7
1/02/2018 4:20	0,6	1/02/2018 10:30	6,2	1/02/2018 16:40	4
1/02/2018 4:30	0,6	1/02/2018 10:40	6,1	1/02/2018 16:50	4,1
1/02/2018 4:40	0,8	1/02/2018 10:50	6,1	1/02/2018 17:00	4
1/02/2018 4:50	1,1	1/02/2018 11:00	6,5	1/02/2018 17:10	4
1/02/2018 5:00	1,9	1/02/2018 11:10	6,5	1/02/2018 17:20	3,6
1/02/2018 5:10	1,8	1/02/2018 11:20	6,6	1/02/2018 17:30	3,4
1/02/2018 5:20	2,2	1/02/2018 11:30	5,7	1/02/2018 17:40	2,8
1/02/2018 5:30	1,2	1/02/2018 11:40	6,1	1/02/2018 17:50	2,8
1/02/2018 5:40	1,3	1/02/2018 11:50	5,8	1/02/2018 18:00	2,9
1/02/2018 5:50	1,4	1/02/2018 12:00	6,8	1/02/2018 18:10	3,4

1/02/2018 6:00	1,7	1/02/2018 12:10	6,5	1/02/2018 18:20	2,5
Fecha	Velocidad	Fecha	Velocidad	Fecha	Velocidad
1/02/2018 18:30	2,4	2/02/2018 1:40	1,3	2/02/2018 8:50	2,4
1/02/2018 18:40	2,5	2/02/2018 1:50	0,9	2/02/2018 9:00	2,6
1/02/2018 18:50	2,4	2/02/2018 2:00	1,1	2/02/2018 9:10	1,9
1/02/2018 19:00	2,5	2/02/2018 3:10	3,2	2/02/2018 9:20	2,6
1/02/2018 19:10	2,3	2/02/2018 3:20	3,7	2/02/2018 9:30	2
1/02/2018 19:20	2,3	2/02/2018 3:30	3,6	2/02/2018 9:40	2,2
1/02/2018 19:30	1,7	2/02/2018 3:40	4,1	2/02/2018 9:50	2,8
1/02/2018 19:40	1,5	2/02/2018 3:50	3,7	2/02/2018 10:00	3
1/02/2018 19:50	1,2	2/02/2018 4:00	3	2/02/2018 10:10	3,5
1/02/2018 20:00	1,4	2/02/2018 4:10	3,9	2/02/2018 10:20	3,6
1/02/2018 20:10	0,9	2/02/2018 4:20	4,4	2/02/2018 10:30	3,7
1/02/2018 20:20	0,7	2/02/2018 4:30	4,1	2/02/2018 10:40	4,1
1/02/2018 20:30	0,9	2/02/2018 4:40	4,5	2/02/2018 10:50	4,4
1/02/2018 20:40	1	2/02/2018 4:50	5,1	2/02/2018 11:00	4,1
1/02/2018 20:50	1,1	2/02/2018 5:00	4,2	2/02/2018 11:10	4,5
1/02/2018 21:00	1,3	2/02/2018 5:10	3,7	2/02/2018 11:20	4,8
1/02/2018 21:10	1	2/02/2018 5:20	3,5	2/02/2018 11:30	5,1
1/02/2018 21:20	1,2	2/02/2018 5:30	3,7	2/02/2018 11:40	4,6
1/02/2018 21:30	1,7	2/02/2018 5:40	3,1	2/02/2018 11:50	5,9
1/02/2018 21:40	1,3	2/02/2018 5:50	2,8	2/02/2018 12:00	5,6
1/02/2018 21:50	1,4	2/02/2018 6:00	2,4	2/02/2018 12:10	5,5
1/02/2018 22:00	1,4	2/02/2018 6:10	1,3	2/02/2018 12:20	5,4
1/02/2018 22:10	1,3	2/02/2018 6:20	0,9	2/02/2018 12:30	4,6
1/02/2018 22:20	1,5	2/02/2018 6:30	0,8	2/02/2018 12:40	4,6
1/02/2018 22:30	1,4	2/02/2018 6:40	0,9	2/02/2018 12:50	5
1/02/2018 22:40	1,1	2/02/2018 6:50	1,1	2/02/2018 13:00	4,8
1/02/2018 22:50	1,3	2/02/2018 7:00	0,8	2/02/2018 13:10	4,9
1/02/2018 23:00	1,4	2/02/2018 7:10	1,6	2/02/2018 13:20	4,9
1/02/2018 23:10	1,3	2/02/2018 7:20	0,8	2/02/2018 13:30	3,8
1/02/2018 23:20	1,8	2/02/2018 7:30	1,2	2/02/2018 13:40	4,3
1/02/2018 23:30	2,5	2/02/2018 7:40	0,6	2/02/2018 13:50	3,9
1/02/2018 23:40	2,2	2/02/2018 7:50	0,5	2/02/2018 14:00	3,9
1/02/2018 23:50	2,3	2/02/2018 8:00	0,9	2/02/2018 14:10	3,8
2/02/2018 0:00	2,1	2/02/2018 8:10	1,6	2/02/2018 14:20	4,4
2/02/2018 1:10	0,7	2/02/2018 8:20	1,6	2/02/2018 14:30	3,7
2/02/2018 1:20	0,7	2/02/2018 8:30	2	2/02/2018 14:40	3,9
2/02/2018 1:30	1,4	2/02/2018 8:40	2,2	2/02/2018 14:50	4

Fecha	Velocidad	Fecha	Velocidad	Fecha	Velocidad
2/02/2018 15:00	4,2	2/02/2018 21:10	1,6	3/02/2018 3:20	1,4
2/02/2018 15:10	4,2	2/02/2018 21:20	1,1	3/02/2018 3:30	1,3
2/02/2018 15:20	3,8	2/02/2018 21:30	0,5	3/02/2018 3:40	1,8
2/02/2018 15:30	4,4	2/02/2018 21:40	1,2	3/02/2018 3:50	2,1
2/02/2018 15:40	4,5	2/02/2018 21:50	1,9	3/02/2018 4:00	3,6
2/02/2018 15:50	3,8	2/02/2018 22:00	1,6	3/02/2018 4:10	3,4
2/02/2018 16:00	4	2/02/2018 22:10	1,5	3/02/2018 4:20	2,9
2/02/2018 16:10	3,7	2/02/2018 22:20	1,5	3/02/2018 4:30	3,2
2/02/2018 16:20	3,8	2/02/2018 22:30	1,4	3/02/2018 4:40	3,7
2/02/2018 16:30	3,1	2/02/2018 22:40	1,5	3/02/2018 4:50	3,3
2/02/2018 16:40	3,7	2/02/2018 22:50	1,4	3/02/2018 5:00	3,2
2/02/2018 16:50	3,3	2/02/2018 23:00	1,9	3/02/2018 5:10	2,8
2/02/2018 17:00	4,1	2/02/2018 23:10	1,7	3/02/2018 5:20	2,6
2/02/2018 17:10	3,9	2/02/2018 23:20	1,5	3/02/2018 5:30	2,5
2/02/2018 17:20	4,3	2/02/2018 23:30	1,9	3/02/2018 5:40	1,9
2/02/2018 17:30	3,4	2/02/2018 23:40	2,3	3/02/2018 5:50	2,1
2/02/2018 17:40	2,8	2/02/2018 23:50	1,6	3/02/2018 6:00	1,6
2/02/2018 17:50	3,5	3/02/2018 0:00	1,3	3/02/2018 6:10	1,9
2/02/2018 18:00	3,3	3/02/2018 0:10	0,7	3/02/2018 6:20	2,7
2/02/2018 18:10	2,4	3/02/2018 0:20	0,6	3/02/2018 6:30	3,2
2/02/2018 18:20	2,2	3/02/2018 0:30	1	3/02/2018 6:40	2,8
2/02/2018 18:30	2,3	3/02/2018 0:40	0,6	3/02/2018 6:50	2,6
2/02/2018 18:40	2,2	3/02/2018 0:50	0,9	3/02/2018 7:00	2,6
2/02/2018 18:50	0,8	3/02/2018 1:00	0,7	3/02/2018 7:10	2,7
2/02/2018 19:00	1,1	3/02/2018 1:10	1	3/02/2018 7:20	2,7
2/02/2018 19:10	1,4	3/02/2018 1:20	1,2	3/02/2018 7:40	3,1
2/02/2018 19:20	1,5	3/02/2018 1:30	1	3/02/2018 7:50	3,5
2/02/2018 19:30	1,1	3/02/2018 1:40	1	3/02/2018 8:00	3,4
2/02/2018 19:40	1,1	3/02/2018 1:50	0,8	3/02/2018 8:10	3,8
2/02/2018 19:50	0,9	3/02/2018 2:00	0,8	3/02/2018 8:20	3,5
2/02/2018 20:00	1,3	3/02/2018 2:10	0,8	3/02/2018 8:30	3
2/02/2018 20:10	1,5	3/02/2018 2:20	0,9	3/02/2018 8:40	3,6
2/02/2018 20:20	1,7	3/02/2018 2:30	0,6	3/02/2018 8:50	3,5
2/02/2018 20:30	1,7	3/02/2018 2:40	1	3/02/2018 9:00	3,8
2/02/2018 20:40	1,1	3/02/2018 2:50	1,1	3/02/2018 9:10	3,4
2/02/2018 20:50	0,4	3/02/2018 3:00	1,2	3/02/2018 9:20	2,9
2/02/2018 21:00	1,2	3/02/2018 3:10	0,8	3/02/2018 9:30	3,2

Fecha	Velocidad	Fecha	Velocidad	Fecha	Velocidad
3/02/2018 9:40	3,9	3/02/2018 15:50	3,3	3/02/2018 22:10	0,8
3/02/2018 9:50	3,7	3/02/2018 16:00	2,4	3/02/2018 22:20	1,2
3/02/2018 10:00	4,1	3/02/2018 16:10	2,8	3/02/2018 22:30	1,6
3/02/2018 10:10	4,3	3/02/2018 16:20	2,3	3/02/2018 22:40	1,6
3/02/2018 10:20	4,4	3/02/2018 16:30	3	3/02/2018 22:50	1,4
3/02/2018 10:30	3,9	3/02/2018 16:40	2,9	3/02/2018 23:00	1
3/02/2018 10:40	4,3	3/02/2018 16:50	2,1	3/02/2018 23:10	0,7
3/02/2018 10:50	4,5	3/02/2018 17:00	1,6	3/02/2018 23:20	0,6
3/02/2018 11:00	4,5	3/02/2018 17:10	1,1	3/02/2018 23:30	1,1
3/02/2018 11:10	5,3	3/02/2018 17:20	1,2	3/02/2018 23:40	1,1
3/02/2018 11:20	4,6	3/02/2018 17:40	1,3	3/02/2018 23:50	0,7
3/02/2018 11:30	4,9	3/02/2018 17:50	1,4	4/02/2018 0:00	0,7
3/02/2018 11:40	4,8	3/02/2018 18:00	1,6	4/02/2018 0:10	0,5
3/02/2018 11:50	4,1	3/02/2018 18:10	1,8	4/02/2018 0:20	0,6
3/02/2018 12:00	4,1	3/02/2018 18:20	2	4/02/2018 0:30	0,8
3/02/2018 12:10	4,6	3/02/2018 18:30	1,6	4/02/2018 0:40	0,5
3/02/2018 12:20	4	3/02/2018 18:40	1,3	4/02/2018 0:50	0,5
3/02/2018 12:30	3,2	3/02/2018 18:50	1,2	4/02/2018 1:00	0,4
3/02/2018 12:40	3,5	3/02/2018 19:00	0,9	4/02/2018 1:10	0,2
3/02/2018 12:50	2,4	3/02/2018 19:10	0,8	4/02/2018 1:20	0,2
3/02/2018 13:00	3,2	3/02/2018 19:20	1	4/02/2018 1:30	0,6
3/02/2018 13:10	4,2	3/02/2018 19:30	1,1	4/02/2018 1:40	0,7
3/02/2018 13:20	4	3/02/2018 19:40	1,9	4/02/2018 1:50	0,9
3/02/2018 13:30	3,7	3/02/2018 19:50	1,8	4/02/2018 2:00	0,6
3/02/2018 13:40	3,4	3/02/2018 20:00	2,1	4/02/2018 2:10	0,7
3/02/2018 13:50	3,2	3/02/2018 20:10	2	4/02/2018 2:20	0,9
3/02/2018 14:00	4,1	3/02/2018 20:20	1,8	4/02/2018 2:30	1,2
3/02/2018 14:10	4,1	3/02/2018 20:30	1,6	4/02/2018 2:40	0,9
3/02/2018 14:20	3,3	3/02/2018 20:40	1,5	4/02/2018 2:50	0,7
3/02/2018 14:30	4,1	3/02/2018 20:50	1,5	4/02/2018 3:00	0,7
3/02/2018 14:40	4,3	3/02/2018 21:00	1,6	4/02/2018 3:10	0,7
3/02/2018 14:50	3,9	3/02/2018 21:10	1,4	4/02/2018 3:20	0,8
3/02/2018 15:00	3,9	3/02/2018 21:20	1,7	4/02/2018 3:30	0,5
3/02/2018 15:10	4	3/02/2018 21:30	1,5	4/02/2018 3:40	0,5
3/02/2018 15:20	4,6	3/02/2018 21:40	1,2	4/02/2018 3:50	0,7
3/02/2018 15:30	4,6	3/02/2018 21:50	1,2	4/02/2018 4:00	0,8
3/02/2018 15:40	3,6	3/02/2018 22:00	1,1	4/02/2018 4:10	1,2

Fecha	Velocidad	Fecha	Velocidad	Fecha	Velocidad
4/02/2018 4:20	1,1	4/02/2018 10:30	1,4	4/02/2018 16:40	4,3
4/02/2018 4:30	0,6	4/02/2018 10:40	1,9	4/02/2018 16:50	3,7
4/02/2018 4:40	0,4	4/02/2018 10:50	3	4/02/2018 17:00	4,4
4/02/2018 4:50	0,5	4/02/2018 11:00	2,8	4/02/2018 17:10	4
4/02/2018 5:00	2,1	4/02/2018 11:10	3,4	4/02/2018 17:20	3,5
4/02/2018 5:10	4,1	4/02/2018 11:20	3,7	4/02/2018 17:30	3,8
4/02/2018 5:20	4,1	4/02/2018 11:30	3,4	4/02/2018 17:40	4
4/02/2018 5:30	3,7	4/02/2018 11:40	3,8	4/02/2018 17:50	2,8
4/02/2018 5:40	3,4	4/02/2018 11:50	3,9	4/02/2018 18:00	2,9
4/02/2018 5:50	2,7	4/02/2018 12:00	3,6	4/02/2018 18:10	3,3
4/02/2018 6:00	2,5	4/02/2018 12:10	3,8	4/02/2018 18:20	3
4/02/2018 6:10	2	4/02/2018 12:20	3,3	4/02/2018 18:30	2,6
4/02/2018 6:20	2,7	4/02/2018 12:30	3,7	4/02/2018 18:40	1,8
4/02/2018 6:30	2,1	4/02/2018 12:40	2,8	4/02/2018 18:50	1,9
4/02/2018 6:40	1,3	4/02/2018 12:50	2,5	4/02/2018 19:00	2,3
4/02/2018 6:50	1	4/02/2018 13:00	3,7	4/02/2018 19:10	2,1
4/02/2018 7:00	1,1	4/02/2018 13:10	3,1	4/02/2018 19:20	2,4
4/02/2018 7:10	1,1	4/02/2018 13:20	3,6	4/02/2018 19:30	1,9
4/02/2018 7:20	1,8	4/02/2018 13:30	3,9	4/02/2018 19:40	1,6
4/02/2018 7:30	1,7	4/02/2018 13:40	3,9	4/02/2018 19:50	1,2
4/02/2018 7:40	1,4	4/02/2018 13:50	5,1	4/02/2018 20:00	1,1
4/02/2018 7:50	1,2	4/02/2018 14:00	5,8	4/02/2018 20:10	1,1
4/02/2018 8:00	1,2	4/02/2018 14:10	5,5	4/02/2018 20:20	1,2
4/02/2018 8:10	1,1	4/02/2018 14:20	6,3	4/02/2018 20:30	1
4/02/2018 8:20	0,8	4/02/2018 14:30	5,3	4/02/2018 20:40	1,1
4/02/2018 8:30	1,2	4/02/2018 14:40	5,5	4/02/2018 20:50	0,9
4/02/2018 8:40	1,8	4/02/2018 14:50	6,2	4/02/2018 21:00	0,7
4/02/2018 8:50	1,8	4/02/2018 15:00	5,9	4/02/2018 21:10	1,1
4/02/2018 9:00	2,1	4/02/2018 15:10	6	4/02/2018 21:20	1,8
4/02/2018 9:10	1,6	4/02/2018 15:20	4,9	4/02/2018 21:30	1,2
4/02/2018 9:20	1,3	4/02/2018 15:30	6,2	4/02/2018 21:40	0,9
4/02/2018 9:30	2	4/02/2018 15:40	4,6	4/02/2018 21:50	1,3
4/02/2018 9:40	1,4	4/02/2018 15:50	5,3	4/02/2018 22:00	1,5
4/02/2018 9:50	1,4	4/02/2018 16:00	4,3	4/02/2018 22:10	1,4
4/02/2018 10:00	1,7	4/02/2018 16:10	3,4	4/02/2018 22:20	0,9
4/02/2018 10:10	0,9	4/02/2018 16:20	4,8	4/02/2018 22:30	0,8
4/02/2018 10:20	1	4/02/2018 16:30	4,2	4/02/2018 22:40	1,4

Fecha	Velocidad	Fecha	Velocidad	Fecha	Velocidad
4/02/2018 22:50	1,5	5/02/2018 5:00	3,8	5/02/2018 11:10	5,7
4/02/2018 23:00	1,7	5/02/2018 5:10	3,2	5/02/2018 11:20	5,8
4/02/2018 23:10	1,4	5/02/2018 5:20	3,1	5/02/2018 11:30	5,2
4/02/2018 23:20	1,1	5/02/2018 5:30	2,4	5/02/2018 11:40	5
4/02/2018 23:30	1	5/02/2018 5:40	2,2	5/02/2018 11:50	5,2
4/02/2018 23:40	0,4	5/02/2018 5:50	2,1	5/02/2018 12:00	4,8
4/02/2018 23:50	0,6	5/02/2018 6:00	1,7	5/02/2018 12:10	6,1
5/02/2018 0:00	0,5	5/02/2018 6:10	1,9	5/02/2018 12:20	5,5
5/02/2018 0:10	0,4	5/02/2018 6:20	1,2	5/02/2018 12:30	5,6
5/02/2018 0:20	0,4	5/02/2018 6:30	1,2	5/02/2018 12:40	5,1
5/02/2018 0:30	0,6	5/02/2018 6:40	0,8	5/02/2018 12:50	5,2
5/02/2018 0:40	0,3	5/02/2018 6:50	0,9	5/02/2018 13:00	4,6
5/02/2018 0:50	0,4	5/02/2018 7:00	1,1	5/02/2018 13:10	4,8
5/02/2018 1:00	0,3	5/02/2018 7:10	1,2	5/02/2018 13:20	3,7
5/02/2018 1:10	0,6	5/02/2018 7:20	1,3	5/02/2018 13:30	4,2
5/02/2018 1:20	0,4	5/02/2018 7:30	2,9	5/02/2018 13:40	4,5
5/02/2018 1:30	0,9	5/02/2018 7:40	2,6	5/02/2018 13:50	4,2
5/02/2018 1:40	1,3	5/02/2018 7:50	2,3	5/02/2018 14:00	4,3
5/02/2018 1:50	0,7	5/02/2018 8:00	2,3	5/02/2018 14:10	4,6
5/02/2018 2:00	0,5	5/02/2018 8:10	1,7	5/02/2018 14:20	4,9
5/02/2018 2:10	0,5	5/02/2018 8:20	1,8	5/02/2018 14:30	5
5/02/2018 2:20	0,8	5/02/2018 8:30	1,6	5/02/2018 14:40	5,2
5/02/2018 2:30	1	5/02/2018 8:40	2,2	5/02/2018 14:50	5,1
5/02/2018 2:40	0,9	5/02/2018 8:50	2,4	5/02/2018 15:00	5,2
5/02/2018 2:50	1	5/02/2018 9:00	2,9	5/02/2018 15:10	5,5
5/02/2018 3:00	0,8	5/02/2018 9:10	2,9	5/02/2018 15:20	5,3
5/02/2018 3:10	0,4	5/02/2018 9:20	2,9	5/02/2018 15:30	4,1
5/02/2018 3:20	1,2	5/02/2018 9:30	3	5/02/2018 15:40	4,8
5/02/2018 3:30	1	5/02/2018 9:40	3,4	5/02/2018 15:50	4,6
5/02/2018 3:40	2,2	5/02/2018 9:50	3,4	5/02/2018 16:00	4,7
5/02/2018 3:50	3,7	5/02/2018 10:00	3,9	5/02/2018 16:10	4,4
5/02/2018 4:00	3,3	5/02/2018 10:10	4,4	5/02/2018 16:20	4
5/02/2018 4:10	4,4	5/02/2018 10:20	4,8	5/02/2018 16:30	4,6
5/02/2018 4:20	4,5	5/02/2018 10:30	3,8	5/02/2018 16:40	3,7
5/02/2018 4:30	4,5	5/02/2018 10:40	4,6	5/02/2018 16:50	3,5
5/02/2018 4:40	3,8	5/02/2018 10:50	5,1	5/02/2018 17:00	3,4
5/02/2018 4:50	3,3	5/02/2018 11:00	5,3	5/02/2018 17:10	3

Fecha	Velocidad	Fecha	Velocidad	Fecha	Velocidad
5/02/2018 17:20	3	5/02/2018 23:30	0,5	6/02/2018 5:40	2,8
5/02/2018 17:30	2,5	5/02/2018 23:40	0,5	6/02/2018 5:50	3,2
5/02/2018 17:40	2,4	5/02/2018 23:50	1	6/02/2018 6:00	2,7
5/02/2018 17:50	2,1	6/02/2018 0:00	1,6	6/02/2018 6:10	3
5/02/2018 18:00	2,4	6/02/2018 0:10	1,4	6/02/2018 6:20	1,2
5/02/2018 18:10	2,7	6/02/2018 0:20	1,2	6/02/2018 6:30	1,1
5/02/2018 18:20	2,4	6/02/2018 0:30	1	6/02/2018 6:40	1,7
5/02/2018 18:30	2,9	6/02/2018 0:40	1,8	6/02/2018 6:50	1,5
5/02/2018 18:40	2,3	6/02/2018 0:50	1,4	6/02/2018 7:00	1
5/02/2018 18:50	2,3	6/02/2018 1:00	1,4	6/02/2018 8:10	1
5/02/2018 19:00	1,9	6/02/2018 1:10	0,8	6/02/2018 8:20	1,1
5/02/2018 19:10	1,9	6/02/2018 1:20	0,6	6/02/2018 8:30	1,4
5/02/2018 19:20	1,7	6/02/2018 1:30	0,8	6/02/2018 8:40	1,7
5/02/2018 19:30	1,5	6/02/2018 1:40	0,7	6/02/2018 8:50	1,6
5/02/2018 19:40	1,7	6/02/2018 1:50	0,6	6/02/2018 9:00	1,3
5/02/2018 19:50	1,3	6/02/2018 2:00	0,4	6/02/2018 9:10	1,2
5/02/2018 20:00	1,1	6/02/2018 2:10	0,7	6/02/2018 9:20	1,7
5/02/2018 20:10	1,4	6/02/2018 2:20	1,3	6/02/2018 9:30	4
5/02/2018 20:20	0,9	6/02/2018 2:30	1,8	6/02/2018 9:40	3,6
5/02/2018 20:30	1	6/02/2018 2:40	1,4	6/02/2018 9:50	4,4
5/02/2018 20:40	1,4	6/02/2018 2:50	0,9	6/02/2018 10:00	4,5
5/02/2018 20:50	1,5	6/02/2018 3:00	0,7	6/02/2018 10:10	4,2
5/02/2018 21:00	1,4	6/02/2018 3:10	1	6/02/2018 10:20	4,1
5/02/2018 21:10	2,1	6/02/2018 3:20	0,9	6/02/2018 10:30	5,2
5/02/2018 21:20	2,6	6/02/2018 3:30	0,7	6/02/2018 10:40	5,3
5/02/2018 21:30	2,6	6/02/2018 3:40	0,5	6/02/2018 10:50	4,5
5/02/2018 21:40	2,7	6/02/2018 3:50	1,2	6/02/2018 11:00	4,9
5/02/2018 21:50	2,6	6/02/2018 4:00	1,6	6/02/2018 11:10	5,3
5/02/2018 22:00	2,5	6/02/2018 4:10	1,2	6/02/2018 11:20	4,5
5/02/2018 22:10	1,7	6/02/2018 4:20	0,5	6/02/2018 11:30	5,4
5/02/2018 22:20	1,4	6/02/2018 4:30	1,6	6/02/2018 11:40	5,2
5/02/2018 22:30	1,2	6/02/2018 4:40	2,1	6/02/2018 11:50	5,1
5/02/2018 22:40	1	6/02/2018 4:50	2,6	6/02/2018 12:00	6,2
5/02/2018 22:50	0,5	6/02/2018 5:00	2,9	6/02/2018 12:10	5,8
5/02/2018 23:00	0,9	6/02/2018 5:10	3,5	6/02/2018 12:20	6,2
5/02/2018 23:10	1,1	6/02/2018 5:20	3,2	6/02/2018 12:30	6,1
5/02/2018 23:20	0,7	6/02/2018 5:30	2,7	6/02/2018 12:40	6,3

Fecha	Velocidad	Fecha	Velocidad	Fecha	Velocidad
6/02/2018 12:50	5,6	6/02/2018 21:00	0,3	7/02/2018 7:10	1,3
6/02/2018 13:00	6	6/02/2018 21:10	0,6	7/02/2018 7:20	1,4
6/02/2018 15:10	5	6/02/2018 21:20	1,1	7/02/2018 7:30	0,9
6/02/2018 15:20	6,1	6/02/2018 21:30	0,9	7/02/2018 7:40	1
6/02/2018 15:30	5,6	6/02/2018 21:40	0,7	7/02/2018 7:50	1,1
6/02/2018 15:40	5	6/02/2018 21:50	1,4	7/02/2018 8:00	0,7
6/02/2018 15:50	4,2	6/02/2018 22:00	1,6	7/02/2018 8:10	1,3
6/02/2018 16:00	5,2	6/02/2018 22:10	0,7	7/02/2018 8:20	2,2
6/02/2018 16:10	5	6/02/2018 22:20	0,7	7/02/2018 8:30	2,3
6/02/2018 16:20	4,6	6/02/2018 22:30	1	7/02/2018 8:40	2
6/02/2018 16:30	4,4	6/02/2018 22:40	0,9	7/02/2018 8:50	2,6
6/02/2018 16:40	4,4	6/02/2018 22:50	0,5	7/02/2018 9:00	2,6
6/02/2018 16:50	3,9	6/02/2018 23:00	1	7/02/2018 9:10	3,5
6/02/2018 17:00	3,2	6/02/2018 23:10	1,5	7/02/2018 9:20	3,5
6/02/2018 17:10	3,8	6/02/2018 23:20	1,5	7/02/2018 9:30	3,8
6/02/2018 17:20	3,1	6/02/2018 23:30	0,5	7/02/2018 9:40	4,3
6/02/2018 17:30	2,8	6/02/2018 23:40	0,7	7/02/2018 9:50	4,4
6/02/2018 17:40	2,8	6/02/2018 23:50	0,7	7/02/2018 10:00	5,1
6/02/2018 17:50	2,1	7/02/2018 0:00	1,5	7/02/2018 11:10	6
6/02/2018 18:00	1,9	7/02/2018 0:10	1,4	7/02/2018 11:20	5,5
6/02/2018 18:10	1,5	7/02/2018 0:20	1,4	7/02/2018 11:30	6,1
6/02/2018 18:20	1,1	7/02/2018 0:30	0,8	7/02/2018 11:40	6,3
6/02/2018 18:30	1,3	7/02/2018 0:40	0,8	7/02/2018 11:50	6,1
6/02/2018 18:40	1,3	7/02/2018 0:50	0,5	7/02/2018 12:00	6,2
6/02/2018 18:50	1,4	7/02/2018 1:00	0,5	7/02/2018 12:10	6,3
6/02/2018 19:00	1,7	7/02/2018 5:10	2	7/02/2018 12:20	6,6
6/02/2018 19:10	1,7	7/02/2018 5:20	1,5	7/02/2018 12:30	6,2
6/02/2018 19:20	1,7	7/02/2018 5:30	1,2	7/02/2018 12:40	6,4
6/02/2018 19:30	1,9	7/02/2018 5:40	0,9	7/02/2018 12:50	5,6
6/02/2018 19:40	1,9	7/02/2018 5:50	0,9	7/02/2018 13:00	6,3
6/02/2018 19:50	1,4	7/02/2018 6:00	0,8	7/02/2018 13:10	5,7
6/02/2018 20:00	1,3	7/02/2018 6:10	1,3	7/02/2018 13:20	4,9
6/02/2018 20:10	0,9	7/02/2018 6:20	1,5	7/02/2018 13:30	5,2
6/02/2018 20:20	0,9	7/02/2018 6:30	1,9	7/02/2018 13:40	4,6
6/02/2018 20:30	0,6	7/02/2018 6:40	1,9	7/02/2018 13:50	3,8
6/02/2018 20:40	0,9	7/02/2018 6:50	1,5	7/02/2018 14:00	3,9
6/02/2018 20:50	0,6	7/02/2018 7:00	1,4	7/02/2018 14:10	3,6

Fecha	Velocidad	Fecha	Velocidad	Fecha	Velocidad
7/02/2018 14:20	4,3	7/02/2018 20:30	0,9	8/02/2018 2:40	0,9
7/02/2018 14:30	4	7/02/2018 20:40	0,6	8/02/2018 2:50	0,9
7/02/2018 14:40	4,4	7/02/2018 20:50	0,2	8/02/2018 3:00	0,7
7/02/2018 14:50	3,6	7/02/2018 21:00	0,9	8/02/2018 3:10	0,8
7/02/2018 15:00	4,1	7/02/2018 21:10	1,5	8/02/2018 3:20	0,5
7/02/2018 15:10	4,8	7/02/2018 21:20	1,8	8/02/2018 3:30	0,8
7/02/2018 15:20	4,9	7/02/2018 21:30	1,7	8/02/2018 3:40	0,9
7/02/2018 15:30	4,9	7/02/2018 21:40	2	8/02/2018 3:50	0,8
7/02/2018 15:40	4,4	7/02/2018 21:50	1,8	8/02/2018 4:00	1,6
7/02/2018 15:50	4,4	7/02/2018 22:00	1,3	8/02/2018 4:10	1,7
7/02/2018 16:00	4,4	7/02/2018 22:10	1,4	8/02/2018 4:20	2,1
7/02/2018 16:10	4,3	7/02/2018 22:20	2,2	8/02/2018 4:30	2,2
7/02/2018 16:20	4,3	7/02/2018 22:30	1,5	8/02/2018 4:40	2,1
7/02/2018 16:30	5,1	7/02/2018 22:40	1,3	8/02/2018 4:50	2,1
7/02/2018 16:40	4,6	7/02/2018 22:50	1,3	8/02/2018 5:00	1,6
7/02/2018 16:50	3,9	7/02/2018 23:00	1,5	8/02/2018 5:10	1,2
7/02/2018 17:00	5,1	7/02/2018 23:10	1,5	8/02/2018 5:20	0,9
7/02/2018 17:10	5,1	7/02/2018 23:20	1,5	8/02/2018 5:30	1
7/02/2018 17:20	3,4	7/02/2018 23:30	1,1	8/02/2018 5:40	1,3
7/02/2018 17:30	3,7	7/02/2018 23:40	1,2	8/02/2018 5:50	1
7/02/2018 17:40	3,7	7/02/2018 23:50	1,6	8/02/2018 6:00	1,4
7/02/2018 17:50	2,9	8/02/2018 0:00	0,9	8/02/2018 6:10	1,4
7/02/2018 18:00	3,2	8/02/2018 0:10	2,1	8/02/2018 6:20	1
7/02/2018 18:10	3,4	8/02/2018 0:20	2,7	8/02/2018 6:30	1,2
7/02/2018 18:20	3	8/02/2018 0:30	2	8/02/2018 6:40	1
7/02/2018 18:30	2,5	8/02/2018 0:40	1,7	8/02/2018 6:50	0,8
7/02/2018 18:40	2,5	8/02/2018 0:50	1,3	8/02/2018 7:00	0,5
7/02/2018 18:50	2,9	8/02/2018 1:00	1,1	8/02/2018 7:10	1,1
7/02/2018 19:00	2,3	8/02/2018 1:10	1,1	8/02/2018 7:20	1
7/02/2018 19:10	2	8/02/2018 1:20	0,7	8/02/2018 7:30	1,3
7/02/2018 19:20	1,9	8/02/2018 1:30	1,1	8/02/2018 7:40	1,2
7/02/2018 19:30	1,1	8/02/2018 1:40	1,2	8/02/2018 7:50	1,8
7/02/2018 19:40	0,9	8/02/2018 1:50	1,4	8/02/2018 8:00	1,3
7/02/2018 19:50	0,9	8/02/2018 2:00	1,2	8/02/2018 8:10	1,3
7/02/2018 20:00	1,1	8/02/2018 2:10	0,9	8/02/2018 8:20	1,5
7/02/2018 20:10	1	8/02/2018 2:20	1,6	8/02/2018 8:30	1,4
7/02/2018 20:20	0,9	8/02/2018 2:30	1,3	8/02/2018 8:40	1,6

Fecha	Velocidad	Fecha	Velocidad	Fecha	Velocidad
8/02/2018 8:50	2	8/02/2018 18:00	2,2	9/02/2018 0:10	0,9
8/02/2018 9:00	3,1	8/02/2018 18:10	2,2	9/02/2018 0:20	0,8
8/02/2018 9:10	3,1	8/02/2018 18:20	2,2	9/02/2018 0:30	0,7
8/02/2018 9:20	3,4	8/02/2018 18:30	1,8	9/02/2018 0:40	0,7
8/02/2018 9:30	3,5	8/02/2018 18:40	1,8	9/02/2018 0:50	1,4
8/02/2018 9:40	3,3	8/02/2018 18:50	1,3	9/02/2018 1:00	1,8
8/02/2018 9:50	3,9	8/02/2018 19:00	1,2	9/02/2018 1:10	1,5
8/02/2018 10:00	3,8	8/02/2018 19:10	1,3	9/02/2018 1:20	1,3
8/02/2018 11:10	4,2	8/02/2018 19:20	1,4	9/02/2018 1:30	2,5
8/02/2018 11:20	5,2	8/02/2018 19:30	1,7	9/02/2018 1:40	1,7
8/02/2018 11:30	4,3	8/02/2018 19:40	1,7	9/02/2018 1:50	1,5
8/02/2018 11:40	5,3	8/02/2018 19:50	1,4	9/02/2018 2:00	1,2
8/02/2018 11:50	4,2	8/02/2018 20:00	1,1	9/02/2018 2:10	1,1
8/02/2018 12:00	4,5	8/02/2018 20:10	1,4	9/02/2018 2:20	1,7
8/02/2018 13:10	5,9	8/02/2018 20:20	1,4	9/02/2018 2:30	1,7
8/02/2018 13:20	5,7	8/02/2018 20:30	1	9/02/2018 2:40	1,6
8/02/2018 13:30	5,6	8/02/2018 20:40	0,9	9/02/2018 2:50	1,8
8/02/2018 13:40	5,2	8/02/2018 20:50	1	9/02/2018 3:00	0,9
8/02/2018 13:50	5,4	8/02/2018 21:00	0,7	9/02/2018 3:10	0,7
8/02/2018 14:00	6,4	8/02/2018 21:10	1,4	9/02/2018 3:20	0,7
8/02/2018 14:10	6,2	8/02/2018 21:20	0,7	9/02/2018 3:30	0,5
8/02/2018 14:20	6,4	8/02/2018 21:30	0,7	9/02/2018 3:40	0,8
8/02/2018 14:30	5,7	8/02/2018 21:40	0,8	9/02/2018 3:50	1,7
8/02/2018 14:40	5,6	8/02/2018 21:50	1	9/02/2018 4:00	2
8/02/2018 14:50	5,1	8/02/2018 22:00	0,9	9/02/2018 4:10	1,7
8/02/2018 15:00	5,6	8/02/2018 22:10	1,3	9/02/2018 4:20	1,3
8/02/2018 16:10	4,7	8/02/2018 22:20	0,5	9/02/2018 4:30	1,4
8/02/2018 16:20	5,3	8/02/2018 22:30	0,6	9/02/2018 4:40	0,8
8/02/2018 16:30	5,4	8/02/2018 22:40	1,7	9/02/2018 4:50	1,5
8/02/2018 16:40	5,2	8/02/2018 22:50	1,7	9/02/2018 5:00	1,5
8/02/2018 16:50	5,2	8/02/2018 23:00	1,1	9/02/2018 5:10	1,3
8/02/2018 17:00	4,4	8/02/2018 23:10	0,5	9/02/2018 5:20	1,8
8/02/2018 17:10	4,2	8/02/2018 23:20	1,2	9/02/2018 5:30	2,1
8/02/2018 17:20	3,3	8/02/2018 23:30	1	9/02/2018 5:40	2,1
8/02/2018 17:30	3,5	8/02/2018 23:40	0,8	9/02/2018 5:50	1,2
8/02/2018 17:40	2,5	8/02/2018 23:50	0,8	9/02/2018 6:00	0,9
8/02/2018 17:50	2,1	9/02/2018 0:00	1	9/02/2018 7:10	1,5

Fecha	Velocidad	Fecha	Velocidad	Fecha	Velocidad
9/02/2018 7:20	1,7	9/02/2018 13:30	4,5	9/02/2018 19:40	1,9
9/02/2018 7:30	2,1	9/02/2018 13:40	3,6	9/02/2018 19:50	1,2
9/02/2018 7:40	1,4	9/02/2018 13:50	4	9/02/2018 20:00	1,3
9/02/2018 7:50	1,1	9/02/2018 14:00	2,9	9/02/2018 21:10	1
9/02/2018 8:00	1,5	9/02/2018 14:10	3,5	9/02/2018 21:20	1,7
9/02/2018 8:10	1,5	9/02/2018 14:20	3,3	9/02/2018 21:30	1,5
9/02/2018 8:20	1,3	9/02/2018 14:30	3,7	9/02/2018 21:40	1,6
9/02/2018 8:30	0,8	9/02/2018 14:40	3,9	9/02/2018 21:50	1,8
9/02/2018 8:40	1,1	9/02/2018 14:50	3,8	9/02/2018 22:00	1,8
9/02/2018 8:50	0,8	9/02/2018 15:00	3,2	9/02/2018 22:10	1,6
9/02/2018 9:00	0,7	9/02/2018 15:10	2,7	9/02/2018 22:20	2
9/02/2018 9:10	0,7	9/02/2018 15:20	3	9/02/2018 22:30	1,5
9/02/2018 9:20	0,7	9/02/2018 15:30	2,7	9/02/2018 22:40	1,3
9/02/2018 9:30	1,7	9/02/2018 15:40	4	9/02/2018 22:50	0,9
9/02/2018 9:40	2,8	9/02/2018 15:50	4,1	9/02/2018 23:00	0,7
9/02/2018 9:50	3,9	9/02/2018 16:00	4,2	9/02/2018 23:10	1,2
9/02/2018 10:00	2,3	9/02/2018 16:10	4,5	9/02/2018 23:20	1
9/02/2018 10:10	1,3	9/02/2018 16:20	4,7	9/02/2018 23:30	0,9
9/02/2018 10:20	1,7	9/02/2018 16:30	4,6	9/02/2018 23:40	1
9/02/2018 10:30	1,1	9/02/2018 16:40	3,7	9/02/2018 23:50	1,5
9/02/2018 10:40	2,1	9/02/2018 16:50	3,6	10/02/2018 0:00	1,6
9/02/2018 10:50	1,7	9/02/2018 17:00	3,8	10/02/2018 0:10	0,8
9/02/2018 11:00	2	9/02/2018 17:10	2,9	10/02/2018 0:20	1,7
9/02/2018 11:10	3	9/02/2018 17:20	2,9	10/02/2018 0:30	1,5
9/02/2018 11:20	2,6	9/02/2018 17:30	2,5	10/02/2018 0:40	1
9/02/2018 11:30	5,3	9/02/2018 17:40	2,8	10/02/2018 0:50	1,2
9/02/2018 11:40	6,6	9/02/2018 17:50	2,9	10/02/2018 1:00	1,2
9/02/2018 11:50	6,4	9/02/2018 18:00	2,6	10/02/2018 1:10	1,3
9/02/2018 12:00	6	9/02/2018 18:10	3,1	10/02/2018 1:20	1,1
9/02/2018 12:10	6,6	9/02/2018 18:20	2,2	10/02/2018 1:30	0,8
9/02/2018 12:20	6,8	9/02/2018 18:30	2,5	10/02/2018 1:40	0,8
9/02/2018 12:30	6,2	9/02/2018 18:40	1,8	10/02/2018 1:50	1,7
9/02/2018 12:40	4,1	9/02/2018 18:50	1,3	10/02/2018 2:00	2
9/02/2018 12:50	4,8	9/02/2018 19:00	1,9	10/02/2018 2:10	1,5
9/02/2018 13:00	4,5	9/02/2018 19:10	1,5	10/02/2018 2:20	1,5
9/02/2018 13:10	4,4	9/02/2018 19:20	1,4	10/02/2018 2:30	1,6
9/02/2018 13:20	4,6	9/02/2018 19:30	1,4	10/02/2018 2:40	1,9

Fecha	Velocidad	Fecha	Velocidad	Fecha	Velocidad
10/02/2018 2:50	1,9	10/02/2018 9:00	0,8	10/02/2018 15:40	4,2
10/02/2018 3:00	2,3	10/02/2018 9:10	1,1	10/02/2018 15:50	4,4
10/02/2018 3:10	2,4	10/02/2018 9:20	1,4	10/02/2018 16:00	4,8
10/02/2018 3:20	1,3	10/02/2018 9:30	1,6	10/02/2018 16:10	4
10/02/2018 3:30	0,7	10/02/2018 10:10	2,9	10/02/2018 16:20	3,8
10/02/2018 3:40	1	10/02/2018 10:20	3,3	10/02/2018 16:30	3,8
10/02/2018 3:50	0,8	10/02/2018 10:30	3,5	10/02/2018 16:40	3,5
10/02/2018 4:00	0,8	10/02/2018 10:40	4,2	10/02/2018 16:50	4,5
10/02/2018 4:10	1	10/02/2018 10:50	5	10/02/2018 17:00	4
10/02/2018 4:20	0,6	10/02/2018 11:00	4,6	10/02/2018 17:10	3,4
10/02/2018 4:30	0,9	10/02/2018 11:10	3,9	10/02/2018 17:20	3,3
10/02/2018 4:40	2,9	10/02/2018 11:20	2,8	10/02/2018 17:30	3,2
10/02/2018 4:50	2,6	10/02/2018 11:30	3,1	10/02/2018 17:40	3
10/02/2018 5:00	1,8	10/02/2018 11:40	1,8	10/02/2018 17:50	2,5
10/02/2018 5:10	1,5	10/02/2018 11:50	2,1	10/02/2018 18:00	2,5
10/02/2018 5:20	0,4	10/02/2018 12:00	2,4	10/02/2018 18:10	2,3
10/02/2018 5:30	1,4	10/02/2018 12:10	1,6	10/02/2018 18:20	1,8
10/02/2018 5:40	2,2	10/02/2018 12:20	3,7	10/02/2018 18:30	1,4
10/02/2018 5:50	1,7	10/02/2018 12:30	4,1	10/02/2018 18:40	1,3
10/02/2018 6:00	1,7	10/02/2018 12:40	1,7	10/02/2018 18:50	0,8
10/02/2018 6:10	1	10/02/2018 12:50	2,1	10/02/2018 19:00	1,3
10/02/2018 6:20	0,9	10/02/2018 13:00	3,5	10/02/2018 19:10	1,6
10/02/2018 6:30	0,5	10/02/2018 13:10	2,3	10/02/2018 19:20	1,6
10/02/2018 6:40	0,6	10/02/2018 13:20	2	10/02/2018 19:30	1,4
10/02/2018 6:50	0,8	10/02/2018 13:30	1,9	10/02/2018 19:40	1,5
10/02/2018 7:00	0,8	10/02/2018 13:40	3,3	10/02/2018 19:50	1,4
10/02/2018 7:10	1	10/02/2018 13:50	2,5	10/02/2018 20:00	1,8
10/02/2018 7:20	1	10/02/2018 14:00	4,9	10/02/2018 20:10	2,6
10/02/2018 7:30	1,2	10/02/2018 14:10	2,8	10/02/2018 20:20	2,8
10/02/2018 7:40	0,6	10/02/2018 14:20	2,3	10/02/2018 20:30	2,9
10/02/2018 7:50	0,9	10/02/2018 14:30	4,5	10/02/2018 20:40	3,1
10/02/2018 8:00	1,4	10/02/2018 14:40	3,7	10/02/2018 20:50	2,8
10/02/2018 8:10	1,3	10/02/2018 14:50	4,2	10/02/2018 21:00	2
10/02/2018 8:20	1,7	10/02/2018 15:00	3,1	10/02/2018 21:10	2,1
10/02/2018 8:30	0,8	10/02/2018 15:10	3,7	10/02/2018 21:20	1,9
10/02/2018 8:40	0,7	10/02/2018 15:20	3,7	10/02/2018 21:30	2,2
10/02/2018 8:50	1,2	10/02/2018 15:30	3,6	10/02/2018 21:40	0,9

Fecha	Velocidad	Fecha	Velocidad	Fecha	Velocidad
10/02/2018 21:50	2,4	11/02/2018 4:00	1,6	11/02/2018 10:20	4,5
10/02/2018 22:00	2,9	11/02/2018 4:10	3,9	11/02/2018 10:30	4
10/02/2018 22:10	2,1	11/02/2018 4:20	3,6	11/02/2018 10:40	3,8
10/02/2018 22:20	2,1	11/02/2018 4:30	2,4	11/02/2018 10:50	4,3
10/02/2018 22:30	1,9	11/02/2018 4:40	2	11/02/2018 11:00	4
10/02/2018 22:40	2,6	11/02/2018 4:50	1,6	11/02/2018 11:10	4,2
10/02/2018 22:50	2,9	11/02/2018 5:00	1	11/02/2018 11:20	5,4
10/02/2018 23:00	2,2	11/02/2018 5:10	1,5	11/02/2018 11:30	4
10/02/2018 23:10	2,2	11/02/2018 5:20	1,5	11/02/2018 11:40	5,3
10/02/2018 23:20	2	11/02/2018 5:30	1,7	11/02/2018 11:50	5,1
10/02/2018 23:30	1,7	11/02/2018 5:40	1,4	11/02/2018 12:00	5
10/02/2018 23:40	1,8	11/02/2018 5:50	1	11/02/2018 12:10	5,6
10/02/2018 23:50	2,2	11/02/2018 6:00	1,2	11/02/2018 12:20	5,2
11/02/2018 0:00	2,3	11/02/2018 6:10	1,1	11/02/2018 12:30	5,7
11/02/2018 0:10	1,9	11/02/2018 6:20	1,3	11/02/2018 12:40	5,1
11/02/2018 0:20	1,6	11/02/2018 6:30	1,5	11/02/2018 12:50	5,2
11/02/2018 0:30	1,8	11/02/2018 6:40	1,8	11/02/2018 13:00	5,4
11/02/2018 0:40	1,8	11/02/2018 6:50	1,3	11/02/2018 13:10	4,7
11/02/2018 0:50	1,3	11/02/2018 7:00	1,2	11/02/2018 13:20	5,5
11/02/2018 1:00	1	11/02/2018 7:10	1,4	11/02/2018 13:30	5,4
11/02/2018 1:10	1,3	11/02/2018 7:20	1,6	11/02/2018 13:40	5,7
11/02/2018 1:20	1,1	11/02/2018 7:30	1,1	11/02/2018 13:50	6,3
11/02/2018 1:30	1	11/02/2018 7:40	1,3	11/02/2018 14:00	6,1
11/02/2018 1:40	1,4	11/02/2018 7:50	0,8	11/02/2018 14:10	6,2
11/02/2018 1:50	1	11/02/2018 8:00	0,7	11/02/2018 14:20	6
11/02/2018 2:00	0,4	11/02/2018 8:10	1,2	11/02/2018 14:30	6,8
11/02/2018 2:10	0,9	11/02/2018 8:20	1	11/02/2018 14:40	5,8
11/02/2018 2:20	1,3	11/02/2018 8:30	0,9	11/02/2018 15:00	6
11/02/2018 2:30	1,3	11/02/2018 8:40	1	11/02/2018 15:10	5,6
11/02/2018 2:40	1,8	11/02/2018 8:50	1,3	11/02/2018 15:20	5,6
11/02/2018 2:50	2,1	11/02/2018 9:00	2	11/02/2018 15:30	6,1
11/02/2018 3:00	1,8	11/02/2018 9:10	2,8	11/02/2018 15:40	5,7
11/02/2018 3:10	1,1	11/02/2018 9:20	4	11/02/2018 15:50	5,4
11/02/2018 3:20	0,8	11/02/2018 9:30	4,3	11/02/2018 16:00	5,3
11/02/2018 3:30	0,8	11/02/2018 9:40	4,8	11/02/2018 16:10	5,4
11/02/2018 3:40	0,2	11/02/2018 9:50	4	11/02/2018 16:20	5,9
11/02/2018 3:50	1,3	11/02/2018 10:10	4,3	11/02/2018 16:30	5,6

Fecha	Velocidad	Fecha	Velocidad	Fecha	Velocidad
11/02/2018 16:40	5,4	11/02/2018 22:50	1,2	12/02/2018 8:00	2
11/02/2018 16:50	4,8	11/02/2018 23:00	0,9	12/02/2018 8:10	3
11/02/2018 17:00	4,8	11/02/2018 23:10	1,4	12/02/2018 8:20	3,2
11/02/2018 17:10	4,6	11/02/2018 23:20	2,1	12/02/2018 8:30	3,4
11/02/2018 17:20	3,3	11/02/2018 23:30	1,8	12/02/2018 8:40	2
11/02/2018 17:30	3,1	11/02/2018 23:40	2,1	12/02/2018 8:50	2,4
11/02/2018 17:40	2,5	11/02/2018 23:50	1,6	12/02/2018 9:00	5,4
11/02/2018 17:50	2	12/02/2018 0:00	1,4	12/02/2018 9:10	4,3
11/02/2018 18:00	1,6	12/02/2018 0:10	1,4	12/02/2018 9:20	4,2
11/02/2018 18:10	1,7	12/02/2018 0:20	1,4	12/02/2018 9:30	3,8
11/02/2018 18:20	2	12/02/2018 0:30	1,4	12/02/2018 9:40	4,7
11/02/2018 18:30	2,2	12/02/2018 0:40	1,2	12/02/2018 9:50	4,3
11/02/2018 18:40	2	12/02/2018 0:50	1,2	12/02/2018 10:00	4,3
11/02/2018 18:50	1,7	12/02/2018 1:00	1,2	12/02/2018 10:10	3,4
11/02/2018 19:00	2,1	12/02/2018 2:10	1,4	12/02/2018 10:20	2,5
11/02/2018 19:10	2,3	12/02/2018 2:20	3,3	12/02/2018 10:30	2,5
11/02/2018 19:20	2	12/02/2018 2:30	2	12/02/2018 10:40	2,1
11/02/2018 19:30	1,6	12/02/2018 2:40	1,4	12/02/2018 10:50	2,2
11/02/2018 19:40	1,1	12/02/2018 2:50	1,2	12/02/2018 11:00	2,2
11/02/2018 19:50	0,7	12/02/2018 3:00	0,9	12/02/2018 11:10	1,8
11/02/2018 20:00	1,1	12/02/2018 3:10	0,3	12/02/2018 11:20	1,6
11/02/2018 20:10	0,9	12/02/2018 3:20	0,3	12/02/2018 11:30	1,5
11/02/2018 20:20	1,2	12/02/2018 3:30	0,6	12/02/2018 11:40	1,2
11/02/2018 20:30	2	12/02/2018 3:40	0,3	12/02/2018 11:50	1
11/02/2018 20:40	1,9	12/02/2018 3:50	0,8	12/02/2018 12:00	0,8
11/02/2018 20:50	2,7	12/02/2018 4:00	1	12/02/2018 12:10	0,7
11/02/2018 21:00	2,6	12/02/2018 5:10	3,3	12/02/2018 12:20	0,6
11/02/2018 21:10	2	12/02/2018 5:20	2,8	12/02/2018 12:30	0,5
11/02/2018 21:20	0,6	12/02/2018 5:30	3,5	12/02/2018 12:50	1,2
11/02/2018 21:30	0,7	12/02/2018 5:40	2,1	12/02/2018 13:00	1,4
11/02/2018 21:40	1	12/02/2018 5:50	2,7	12/02/2018 13:10	1,5
11/02/2018 21:50	0,8	12/02/2018 6:00	2,4	12/02/2018 13:20	1,4
11/02/2018 22:00	1	12/02/2018 7:10	2	12/02/2018 13:30	0,9
11/02/2018 22:10	1,1	12/02/2018 7:20	2,8	12/02/2018 13:40	1
11/02/2018 22:20	1,1	12/02/2018 7:30	2	12/02/2018 13:50	1,3
11/02/2018 22:30	1,1	12/02/2018 7:40	1,7	12/02/2018 14:00	1,9
11/02/2018 22:40	1,9	12/02/2018 7:50	1,5	12/02/2018 14:10	1,9

Fecha	Velocidad	Fecha	Velocidad	Fecha	Velocidad
12/02/2018 14:20	2,8	12/02/2018 20:30	1,3	13/02/2018 3:40	2,8
12/02/2018 14:30	2,5	12/02/2018 20:40	1,6	13/02/2018 3:50	2,7
12/02/2018 14:40	2,8	12/02/2018 20:50	1,5	13/02/2018 4:00	3,7
12/02/2018 14:50	2,3	12/02/2018 21:00	1,4	13/02/2018 4:10	4,5
12/02/2018 15:00	2,2	12/02/2018 21:10	1	13/02/2018 4:20	4,1
12/02/2018 15:10	2,3	12/02/2018 21:20	1,1	13/02/2018 4:30	3,9
12/02/2018 15:20	3	12/02/2018 21:30	1,4	13/02/2018 4:40	3,6
12/02/2018 15:30	2,8	12/02/2018 21:40	1,8	13/02/2018 4:50	3,5
12/02/2018 15:40	2,9	12/02/2018 21:50	1,3	13/02/2018 5:00	3,1
12/02/2018 15:50	2,2	12/02/2018 22:00	1,7	13/02/2018 5:10	2,6
12/02/2018 16:00	1	12/02/2018 22:10	1,3	13/02/2018 5:20	3
12/02/2018 16:10	1,7	12/02/2018 22:20	0,8	13/02/2018 5:30	3,2
12/02/2018 16:20	2,3	12/02/2018 22:30	0,7	13/02/2018 5:40	2,8
12/02/2018 16:30	2,2	12/02/2018 22:40	1,2	13/02/2018 5:50	2,7
12/02/2018 16:40	2,8	12/02/2018 22:50	0,9	13/02/2018 6:00	3,1
12/02/2018 16:50	2,6	12/02/2018 23:00	0,7	13/02/2018 6:10	2,6
12/02/2018 17:00	2,3	12/02/2018 23:10	1	13/02/2018 6:20	2,5
12/02/2018 17:10	2,8	12/02/2018 23:20	1,4	13/02/2018 6:30	3,3
12/02/2018 17:20	2,6	12/02/2018 23:30	1,2	13/02/2018 6:40	2,9
12/02/2018 17:30	2,4	12/02/2018 23:40	1,1	13/02/2018 7:00	3,2
12/02/2018 17:40	2,2	12/02/2018 23:50	0,7	13/02/2018 7:10	2,9
12/02/2018 17:50	2	13/02/2018 0:00	1,2	13/02/2018 7:20	3,6
12/02/2018 18:00	2,2	13/02/2018 0:10	0,6	13/02/2018 7:30	3,1
12/02/2018 18:10	1,6	13/02/2018 0:20	1	13/02/2018 7:40	3,4
12/02/2018 18:20	1,8	13/02/2018 0:30	0,9	13/02/2018 7:50	1,7
12/02/2018 18:30	1,4	13/02/2018 0:40	0,9	13/02/2018 8:00	1,3
12/02/2018 18:40	1,6	13/02/2018 0:50	0,6	13/02/2018 8:10	0,9
12/02/2018 18:50	1	13/02/2018 1:00	0,8	13/02/2018 8:20	0,6
12/02/2018 19:00	0,8	13/02/2018 2:10	3,8	13/02/2018 8:30	0,4
12/02/2018 19:10	0,5	13/02/2018 2:20	3,3	13/02/2018 8:40	0,8
12/02/2018 19:20	0,5	13/02/2018 2:30	3,9	13/02/2018 8:50	1,2
12/02/2018 19:30	0,8	13/02/2018 2:40	3,7	13/02/2018 9:00	1,7
12/02/2018 19:40	1,3	13/02/2018 2:50	3,7	13/02/2018 9:10	2,8
12/02/2018 19:50	2,1	13/02/2018 3:00	3,3	13/02/2018 9:20	2,6
12/02/2018 20:00	2,2	13/02/2018 3:10	2,9	13/02/2018 9:30	3
12/02/2018 20:10	1,6	13/02/2018 3:20	3	13/02/2018 9:40	2,6
12/02/2018 20:20	1,3	13/02/2018 3:30	2,5	13/02/2018 9:50	2,4

Fecha	Velocidad	Fecha	Velocidad	Fecha	Velocidad
13/02/2018 10:00	2,1	13/02/2018 16:10	2,6	13/02/2018 23:20	1,5
13/02/2018 10:10	2,1	13/02/2018 16:20	2,7	13/02/2018 23:30	0,8
13/02/2018 10:20	2,3	13/02/2018 16:30	2,2	13/02/2018 23:40	0,8
13/02/2018 10:30	2,4	13/02/2018 16:40	2,3	13/02/2018 23:50	1,1
13/02/2018 10:40	2,5	13/02/2018 16:50	2,8	14/02/2018 0:00	1,1
13/02/2018 10:50	3,6	13/02/2018 17:00	2,4	14/02/2018 0:10	1,5
13/02/2018 11:00	4,1	13/02/2018 17:10	2,5	14/02/2018 0:20	1,3
13/02/2018 11:10	4,1	13/02/2018 17:20	2,2	14/02/2018 0:30	1,1
13/02/2018 11:20	3,7	13/02/2018 17:30	2,4	14/02/2018 0:40	1,2
13/02/2018 11:30	4,7	13/02/2018 17:40	2	14/02/2018 0:50	1,3
13/02/2018 11:40	4,3	13/02/2018 17:50	2	14/02/2018 1:00	0,7
13/02/2018 11:50	4,6	13/02/2018 18:00	1,9	14/02/2018 1:10	0,8
13/02/2018 12:00	5,8	13/02/2018 18:10	2,2	14/02/2018 1:20	0,9
13/02/2018 12:10	4,7	13/02/2018 18:20	2	14/02/2018 1:30	1
13/02/2018 12:20	4,3	13/02/2018 18:30	1,5	14/02/2018 1:40	1
13/02/2018 12:30	5,6	13/02/2018 18:40	1,1	14/02/2018 1:50	3,3
13/02/2018 12:40	4,8	13/02/2018 18:50	1,4	14/02/2018 2:00	3,4
13/02/2018 12:50	5,7	13/02/2018 19:00	2,1	14/02/2018 2:10	3,5
13/02/2018 13:00	6	13/02/2018 19:10	1,6	14/02/2018 2:20	3,3
13/02/2018 13:10	6	13/02/2018 19:20	1,5	14/02/2018 2:30	2,6
13/02/2018 13:20	5,8	13/02/2018 19:30	1,7	14/02/2018 2:40	2,1
13/02/2018 13:30	3,5	13/02/2018 19:40	1,8	14/02/2018 2:50	2,1
13/02/2018 13:40	3,3	13/02/2018 19:50	1,9	14/02/2018 3:00	2,1
13/02/2018 13:50	3	13/02/2018 20:00	1,5	14/02/2018 3:10	1,8
13/02/2018 14:00	3,7	13/02/2018 20:10	0,9	14/02/2018 3:20	1,3
13/02/2018 14:10	3,4	13/02/2018 20:20	0,4	14/02/2018 3:30	0,7
13/02/2018 14:20	2,3	13/02/2018 20:30	1,1	14/02/2018 3:40	1,2
13/02/2018 14:30	1,8	13/02/2018 20:40	1,1	14/02/2018 3:50	1,5
13/02/2018 14:40	1,9	13/02/2018 20:50	1,9	14/02/2018 4:00	1,1
13/02/2018 14:50	1,8	13/02/2018 21:00	1,9	14/02/2018 4:10	0,7
13/02/2018 15:00	1,6	13/02/2018 21:10	1,3	14/02/2018 4:20	0,7
13/02/2018 15:10	1,4	13/02/2018 21:20	1,3	14/02/2018 4:30	1,1
13/02/2018 15:20	1,2	13/02/2018 21:30	1,2	14/02/2018 4:40	0,8
13/02/2018 15:30	0,9	13/02/2018 21:40	1,4	14/02/2018 4:50	0,9
13/02/2018 15:40	0,8	13/02/2018 21:50	1,3	14/02/2018 5:00	0,8
13/02/2018 15:50	1,2	13/02/2018 22:00	0,8	14/02/2018 5:10	1,1
13/02/2018 16:00	1,8	13/02/2018 23:10	0,9	14/02/2018 5:20	1,1

Fecha	Velocidad	Fecha	Velocidad	Fecha	Velocidad
14/02/2018 5:30	1,2	14/02/2018 11:40	4,2	14/02/2018 17:50	2,4
14/02/2018 5:40	1,3	14/02/2018 11:50	4,4	14/02/2018 18:00	1,8
14/02/2018 5:50	1,3	14/02/2018 12:00	4,3	14/02/2018 18:10	1,6
14/02/2018 6:00	0,6	14/02/2018 12:10	4,4	14/02/2018 18:20	1,4
14/02/2018 6:10	0,6	14/02/2018 12:20	4,2	14/02/2018 18:30	1,6
14/02/2018 6:20	0,6	14/02/2018 12:30	4,6	14/02/2018 18:40	1,4
14/02/2018 6:30	0,8	14/02/2018 12:40	4,5	14/02/2018 18:50	1,4
14/02/2018 6:40	0,6	14/02/2018 12:50	4,6	14/02/2018 19:00	1,5
14/02/2018 6:50	1,2	14/02/2018 13:00	4,2	14/02/2018 19:10	1,5
14/02/2018 7:00	1,5	14/02/2018 13:10	3,9	14/02/2018 19:20	1
14/02/2018 7:10	1,1	14/02/2018 13:20	4,1	14/02/2018 19:30	0,5
14/02/2018 7:20	1,4	14/02/2018 13:30	4,4	14/02/2018 19:40	0,4
14/02/2018 7:30	1,1	14/02/2018 13:40	3,8	14/02/2018 19:50	0,3
14/02/2018 7:40	1	14/02/2018 13:50	4	14/02/2018 20:00	0,5
14/02/2018 7:50	1,1	14/02/2018 14:00	4	14/02/2018 20:10	0,8
14/02/2018 8:00	0,6	14/02/2018 14:10	3,3	14/02/2018 20:20	0,7
14/02/2018 8:10	0,7	14/02/2018 14:20	3,5	14/02/2018 20:30	1,1
14/02/2018 8:20	0,6	14/02/2018 14:30	2,7	14/02/2018 20:40	0,8
14/02/2018 8:30	0,5	14/02/2018 14:40	2,4	14/02/2018 20:50	0,6
14/02/2018 8:40	1,3	14/02/2018 14:50	1,9	14/02/2018 21:00	0,8
14/02/2018 8:50	1,7	14/02/2018 15:00	2,7	14/02/2018 21:10	0,6
14/02/2018 9:00	1,7	14/02/2018 15:10	2,3	14/02/2018 21:20	0,6
14/02/2018 9:10	1,4	14/02/2018 15:20	2,7	14/02/2018 21:30	0,6
14/02/2018 9:20	1,2	14/02/2018 15:30	1,8	14/02/2018 21:40	0,4
14/02/2018 9:30	0,8	14/02/2018 15:40	1,8	14/02/2018 21:50	0,2
14/02/2018 9:40	0,6	14/02/2018 15:50	1,9	14/02/2018 22:00	0,7
14/02/2018 9:50	0,8	14/02/2018 16:00	1,9	14/02/2018 22:10	0,6
14/02/2018 10:00	1,2	14/02/2018 16:10	1,7	14/02/2018 22:20	1
14/02/2018 10:10	3	14/02/2018 16:20	2,6	14/02/2018 22:30	0,7
14/02/2018 10:20	2,7	14/02/2018 16:30	2,3	14/02/2018 22:40	1,1
14/02/2018 10:30	3,4	14/02/2018 16:40	2,4	14/02/2018 22:50	0,7
14/02/2018 10:40	4,1	14/02/2018 16:50	2,4	14/02/2018 23:00	1,1
14/02/2018 10:50	3,8	14/02/2018 17:00	2,3	15/02/2018 0:10	0,8
14/02/2018 11:00	4,1	14/02/2018 17:10	2,2	15/02/2018 0:20	0,7
14/02/2018 11:10	3,9	14/02/2018 17:20	2,3	15/02/2018 0:30	1,3
14/02/2018 11:20	3,3	14/02/2018 17:30	2,6	15/02/2018 0:40	0,7
14/02/2018 11:30	3,9	14/02/2018 17:40	2,4	15/02/2018 0:50	1,2

Fecha	Velocidad	Fecha	Velocidad	Fecha	Velocidad
15/02/2018 1:00	1,4	15/02/2018 7:30	0,3	15/02/2018 13:40	5,6
15/02/2018 1:10	1	15/02/2018 7:40	0,4	15/02/2018 13:50	5,4
15/02/2018 1:20	0,8	15/02/2018 7:50	0,7	15/02/2018 14:00	5,9
15/02/2018 1:30	0,5	15/02/2018 8:00	0,7	15/02/2018 14:10	5,7
15/02/2018 1:40	0,7	15/02/2018 8:10	1	15/02/2018 14:20	5,2
15/02/2018 1:50	0,8	15/02/2018 8:20	0,5	15/02/2018 14:30	4
15/02/2018 2:00	1	15/02/2018 8:30	0,7	15/02/2018 14:40	4,4
15/02/2018 2:10	1,5	15/02/2018 8:40	0,7	15/02/2018 14:50	4,4
15/02/2018 2:20	0,8	15/02/2018 8:50	0,7	15/02/2018 15:00	4,7
15/02/2018 2:30	0,9	15/02/2018 9:00	0,8	15/02/2018 15:10	4,2
15/02/2018 2:40	0,8	15/02/2018 9:10	1,3	15/02/2018 15:20	4,1
15/02/2018 2:50	0,6	15/02/2018 9:20	1,2	15/02/2018 15:30	3,6
15/02/2018 3:00	2,8	15/02/2018 9:30	1,8	15/02/2018 15:40	2,8
15/02/2018 3:10	4	15/02/2018 9:40	2,4	15/02/2018 15:50	3,4
15/02/2018 3:20	3,8	15/02/2018 9:50	2,1	15/02/2018 16:00	3,3
15/02/2018 3:30	3,3	15/02/2018 10:00	2	15/02/2018 16:10	3,4
15/02/2018 3:40	3,6	15/02/2018 10:10	2,8	15/02/2018 16:20	3,1
15/02/2018 3:50	3,2	15/02/2018 10:20	3,9	15/02/2018 16:30	2,8
15/02/2018 4:00	2,6	15/02/2018 10:30	3,3	15/02/2018 16:40	2,4
15/02/2018 4:10	2,3	15/02/2018 10:40	3	15/02/2018 16:50	1,7
15/02/2018 4:20	2,3	15/02/2018 10:50	4,1	15/02/2018 17:00	1,8
15/02/2018 4:30	0,9	15/02/2018 11:00	3,4	15/02/2018 17:10	1,5
15/02/2018 4:40	0,2	15/02/2018 11:10	4,3	15/02/2018 17:20	1,8
15/02/2018 4:50	0,8	15/02/2018 11:20	5,1	15/02/2018 17:30	2,2
15/02/2018 5:00	1,1	15/02/2018 11:30	5,1	15/02/2018 17:40	2,7
15/02/2018 5:10	1,7	15/02/2018 11:40	5,3	15/02/2018 17:50	1,8
15/02/2018 5:20	2	15/02/2018 11:50	5,3	15/02/2018 18:00	1,6
15/02/2018 5:30	1,3	15/02/2018 12:00	5,8	15/02/2018 18:10	1,5
15/02/2018 5:40	0,9	15/02/2018 12:10	5,5	15/02/2018 18:20	1
15/02/2018 5:50	0,5	15/02/2018 12:20	5,6	15/02/2018 18:30	1,1
15/02/2018 6:00	0,6	15/02/2018 12:30	6,1	15/02/2018 18:40	1,3
15/02/2018 6:10	0,8	15/02/2018 12:40	6,4	15/02/2018 18:50	1,1
15/02/2018 6:20	0,9	15/02/2018 12:50	6,2	15/02/2018 19:00	0,9
15/02/2018 6:30	0,9	15/02/2018 13:00	5,5	15/02/2018 19:10	1
15/02/2018 6:40	0,7	15/02/2018 13:10	5,9	15/02/2018 19:20	0,7
15/02/2018 7:10	1	15/02/2018 13:20	5,7	15/02/2018 19:30	0,3
15/02/2018 7:20	0,5	15/02/2018 13:30	4,9	15/02/2018 19:40	0,8

Fecha	Velocidad	Fecha	Velocidad	Fecha	Velocidad
15/02/2018 19:50	1	16/02/2018 2:00	1,5	16/02/2018 8:10	0,6
15/02/2018 20:00	0,7	16/02/2018 2:10	0,7	16/02/2018 8:20	1,8
15/02/2018 20:10	0,9	16/02/2018 2:20	1,1	16/02/2018 8:30	0,9
15/02/2018 20:20	0,8	16/02/2018 2:30	1,6	16/02/2018 8:40	1,1
15/02/2018 20:30	1,2	16/02/2018 2:40	1,1	16/02/2018 8:50	1,5
15/02/2018 20:40	1,5	16/02/2018 2:50	0,6	16/02/2018 9:00	1,2
15/02/2018 20:50	1,5	16/02/2018 3:00	0,5	16/02/2018 9:10	1,4
15/02/2018 21:00	1,3	16/02/2018 3:10	1,2	16/02/2018 9:20	1,9
15/02/2018 21:10	1,2	16/02/2018 3:20	0,8	16/02/2018 9:30	2,3
15/02/2018 21:20	0,9	16/02/2018 3:30	0,4	16/02/2018 9:40	2,8
15/02/2018 21:30	0,4	16/02/2018 3:40	0,6	16/02/2018 9:50	2,5
15/02/2018 21:40	0,5	16/02/2018 3:50	0,8	16/02/2018 10:00	3,3
15/02/2018 21:50	0,5	16/02/2018 4:00	2	16/02/2018 10:10	3,5
15/02/2018 22:00	0,7	16/02/2018 4:10	2,4	16/02/2018 10:20	4
15/02/2018 22:10	0,5	16/02/2018 4:20	1,8	16/02/2018 10:30	4,3
15/02/2018 22:20	1	16/02/2018 4:30	2,4	16/02/2018 10:40	4,5
15/02/2018 22:30	1,8	16/02/2018 4:40	3,1	16/02/2018 10:50	4,3
15/02/2018 22:40	1,2	16/02/2018 4:50	2,8	16/02/2018 11:00	5,4
15/02/2018 22:50	1,6	16/02/2018 5:00	2,5	16/02/2018 11:10	5,3
15/02/2018 23:00	1,1	16/02/2018 5:10	2,8	16/02/2018 11:20	5
15/02/2018 23:10	1,2	16/02/2018 5:20	2,8	16/02/2018 11:30	5,5
15/02/2018 23:20	1,4	16/02/2018 5:30	2,2	16/02/2018 11:40	6,1
15/02/2018 23:30	1,2	16/02/2018 5:40	1,7	16/02/2018 11:50	5,9
15/02/2018 23:40	1,3	16/02/2018 5:50	2	16/02/2018 12:00	6,2
15/02/2018 23:50	1,4	16/02/2018 6:00	1,4	16/02/2018 12:10	6,1
16/02/2018 0:00	1,1	16/02/2018 6:10	1,3	16/02/2018 12:20	5,3
16/02/2018 0:10	0,4	16/02/2018 6:20	1,3	16/02/2018 12:30	5,7
16/02/2018 0:20	1	16/02/2018 6:30	1,3	16/02/2018 12:40	5,5
16/02/2018 0:30	1,1	16/02/2018 6:40	1	16/02/2018 12:50	5,8
16/02/2018 0:40	1,2	16/02/2018 6:50	0,3	16/02/2018 13:00	5,9
16/02/2018 0:50	0,9	16/02/2018 7:00	1,2	16/02/2018 13:10	4,9
16/02/2018 1:00	0,9	16/02/2018 7:10	0,9	16/02/2018 13:20	6
16/02/2018 1:10	1,1	16/02/2018 7:20	0,9	16/02/2018 13:30	6,1
16/02/2018 1:20	0,9	16/02/2018 7:30	1	16/02/2018 13:40	5,5
16/02/2018 1:30	0,7	16/02/2018 7:40	0,4	16/02/2018 13:50	5,4
16/02/2018 1:40	1	16/02/2018 7:50	0,6	16/02/2018 14:00	5,5
16/02/2018 1:50	1,2	16/02/2018 8:00	0,6	16/02/2018 14:10	4,5

Fecha	Velocidad	Fecha	Velocidad	Fecha	Velocidad
16/02/2018 14:20	5,3	16/02/2018 20:30	1,2	17/02/2018 3:30	1,1
16/02/2018 14:30	5,1	16/02/2018 20:40	1,2	17/02/2018 3:40	1,3
16/02/2018 14:40	4,6	16/02/2018 20:50	1,2	17/02/2018 3:50	1,2
16/02/2018 14:50	4,8	16/02/2018 21:00	0,9	17/02/2018 4:00	1,2
16/02/2018 15:00	4,1	16/02/2018 21:10	0,7	17/02/2018 4:10	1,2
16/02/2018 15:10	4,6	16/02/2018 22:10	0,3	17/02/2018 4:20	1,2
16/02/2018 15:20	4	16/02/2018 22:20	0,3	17/02/2018 4:30	1,3
16/02/2018 15:30	4,2	16/02/2018 22:30	0,4	17/02/2018 4:40	0,9
16/02/2018 15:40	4,2	16/02/2018 22:40	0,8	17/02/2018 4:50	0,7
16/02/2018 15:50	4,3	16/02/2018 22:50	0,3	17/02/2018 5:00	1,1
16/02/2018 16:00	3	16/02/2018 23:00	0,9	17/02/2018 5:10	0,7
16/02/2018 16:10	2,9	16/02/2018 23:10	0,4	17/02/2018 5:20	0,7
16/02/2018 16:20	3,4	16/02/2018 23:20	0,8	17/02/2018 5:30	0,9
16/02/2018 16:30	3,6	16/02/2018 23:30	1,1	17/02/2018 5:40	1,1
16/02/2018 16:40	3,6	16/02/2018 23:40	0,6	17/02/2018 5:50	3,2
16/02/2018 16:50	3,7	16/02/2018 23:50	0,6	17/02/2018 6:00	3,1
16/02/2018 17:00	3,5	17/02/2018 0:00	0,8	17/02/2018 6:10	2,9
16/02/2018 17:10	3,6	17/02/2018 0:10	0,9	17/02/2018 6:20	3
16/02/2018 17:20	4	17/02/2018 0:20	0,8	17/02/2018 6:30	3,4
16/02/2018 17:30	3,1	17/02/2018 0:30	1,2	17/02/2018 6:40	3,3
16/02/2018 17:40	3,6	17/02/2018 0:40	1	17/02/2018 6:50	3,5
16/02/2018 17:50	2,7	17/02/2018 0:50	1,1	17/02/2018 7:00	3,3
16/02/2018 18:00	2,5	17/02/2018 1:00	0,7	17/02/2018 7:10	3
16/02/2018 18:10	1,4	17/02/2018 1:10	0,5	17/02/2018 7:20	3,5
16/02/2018 18:20	1,5	17/02/2018 1:20	0,6	17/02/2018 7:30	3,6
16/02/2018 18:30	1,5	17/02/2018 1:30	0,6	17/02/2018 7:40	3,2
16/02/2018 18:40	1,4	17/02/2018 1:40	1	17/02/2018 7:50	3
16/02/2018 18:50	1,2	17/02/2018 1:50	1,3	17/02/2018 8:00	2,8
16/02/2018 19:00	1	17/02/2018 2:00	1	17/02/2018 8:10	3
16/02/2018 19:10	1,2	17/02/2018 2:10	1,1	17/02/2018 8:20	2,4
16/02/2018 19:20	1,1	17/02/2018 2:20	1,4	17/02/2018 8:30	2,7
16/02/2018 19:30	1,4	17/02/2018 2:30	1,1	17/02/2018 8:40	2,6
16/02/2018 19:40	1,5	17/02/2018 2:40	1,5	17/02/2018 8:50	2,7
16/02/2018 19:50	1	17/02/2018 2:50	0,8	17/02/2018 9:00	3,3
16/02/2018 20:00	1	17/02/2018 3:00	0,7	17/02/2018 9:10	4,5
16/02/2018 20:10	1,2	17/02/2018 3:10	0,6	17/02/2018 9:20	4,7
16/02/2018 20:20	1,1	17/02/2018 3:20	1,1	17/02/2018 9:30	4,9

Fecha	Velocidad	Fecha	Velocidad	Fecha	Velocidad
17/02/2018 9:40	4,2	17/02/2018 16:20	3,6	17/02/2018 22:30	1,7
17/02/2018 9:50	3,9	17/02/2018 16:30	4,3	17/02/2018 22:40	1,9
17/02/2018 10:00	4,4	17/02/2018 16:40	3,7	17/02/2018 22:50	2,2
17/02/2018 10:10	4,4	17/02/2018 16:50	4,2	17/02/2018 23:00	2,8
17/02/2018 10:20	4,1	17/02/2018 17:00	3,4	17/02/2018 23:10	2,3
17/02/2018 10:30	4,3	17/02/2018 17:10	3,6	17/02/2018 23:20	2,4
17/02/2018 10:40	3,3	17/02/2018 17:20	2,5	17/02/2018 23:30	2,2
17/02/2018 10:50	4	17/02/2018 17:30	1,9	17/02/2018 23:40	1,9
17/02/2018 11:00	4,1	17/02/2018 17:40	2	17/02/2018 23:50	2,1
17/02/2018 11:10	4,5	17/02/2018 17:50	2,1	18/02/2018 0:00	1,8
17/02/2018 11:20	4,9	17/02/2018 18:00	1,9	18/02/2018 0:10	2,2
17/02/2018 11:30	5	17/02/2018 18:10	2	18/02/2018 0:20	2,2
17/02/2018 11:40	4,8	17/02/2018 18:20	1,7	18/02/2018 0:30	1,9
17/02/2018 11:50	4,3	17/02/2018 18:30	1,5	18/02/2018 0:40	2,3
17/02/2018 12:00	4,3	17/02/2018 18:40	1,3	18/02/2018 0:50	3,1
17/02/2018 12:10	4,9	17/02/2018 18:50	1,2	18/02/2018 1:00	3,3
17/02/2018 12:20	4,7	17/02/2018 19:00	1,7	18/02/2018 1:10	4
17/02/2018 12:30	6,1	17/02/2018 19:10	1,6	18/02/2018 1:20	3,2
17/02/2018 12:40	5,3	17/02/2018 19:20	1,6	18/02/2018 1:30	2,9
17/02/2018 12:50	5,4	17/02/2018 19:30	0,9	18/02/2018 1:40	2,6
17/02/2018 13:00	5,3	17/02/2018 19:40	0,9	18/02/2018 1:50	2,1
17/02/2018 13:10	5	17/02/2018 19:50	0,9	18/02/2018 2:00	1,9
17/02/2018 13:20	5,1	17/02/2018 20:00	0,9	18/02/2018 2:10	1,6
17/02/2018 13:30	5,5	17/02/2018 20:10	1	18/02/2018 2:20	2
17/02/2018 13:40	5	17/02/2018 20:20	1	18/02/2018 2:30	1,8
17/02/2018 13:50	5,1	17/02/2018 20:30	1	18/02/2018 2:40	1,9
17/02/2018 14:00	4,9	17/02/2018 20:40	1,5	18/02/2018 2:50	1,9
17/02/2018 14:10	4,1	17/02/2018 20:50	1	18/02/2018 3:00	1,3
17/02/2018 14:20	3,8	17/02/2018 21:00	0,6	18/02/2018 3:10	1,3
17/02/2018 14:30	4,8	17/02/2018 21:10	0,5	18/02/2018 3:20	0,5
17/02/2018 14:40	4,6	17/02/2018 21:20	0,7	18/02/2018 3:30	1,1
17/02/2018 14:50	4,2	17/02/2018 21:30	0,9	18/02/2018 3:40	1,4
17/02/2018 15:30	4,2	17/02/2018 21:40	1,1	18/02/2018 3:50	1,3
17/02/2018 15:40	4,5	17/02/2018 21:50	1	18/02/2018 4:00	1,4
17/02/2018 15:50	3,9	17/02/2018 22:00	1,9	18/02/2018 4:10	0,9
17/02/2018 16:00	4,4	17/02/2018 22:10	2,3	18/02/2018 4:20	1,2
17/02/2018 16:10	4,2	17/02/2018 22:20	2,2	18/02/2018 4:30	2,8

Fecha	Velocidad	Fecha	Velocidad	Fecha	Velocidad
18/02/2018 4:40	3	18/02/2018 10:50	4,3	18/02/2018 17:00	3,5
18/02/2018 4:50	3,1	18/02/2018 11:00	4,7	18/02/2018 17:10	3
18/02/2018 5:00	3,4	18/02/2018 11:10	4,4	18/02/2018 17:20	3
18/02/2018 5:10	3	18/02/2018 11:20	4,9	18/02/2018 17:30	2,9
18/02/2018 5:20	3,1	18/02/2018 11:30	3,5	18/02/2018 17:40	2,3
18/02/2018 5:30	2,6	18/02/2018 11:40	4,1	18/02/2018 17:50	2,4
18/02/2018 5:40	2,1	18/02/2018 11:50	4,3	18/02/2018 18:00	2,5
18/02/2018 5:50	1,7	18/02/2018 12:00	4,4	18/02/2018 18:10	2
18/02/2018 6:00	2,4	18/02/2018 12:10	4,6	18/02/2018 18:20	1,8
18/02/2018 6:10	2	18/02/2018 12:20	4,7	18/02/2018 18:30	1,9
18/02/2018 6:20	1,1	18/02/2018 12:30	4,7	18/02/2018 18:40	1,7
18/02/2018 6:30	1,6	18/02/2018 12:40	5,3	18/02/2018 18:50	1,8
18/02/2018 6:40	1,6	18/02/2018 12:50	4,9	18/02/2018 19:00	1,9
18/02/2018 6:50	1,4	18/02/2018 13:00	5,1	18/02/2018 19:10	2,1
18/02/2018 7:00	1	18/02/2018 13:10	5,5	18/02/2018 19:20	1,7
18/02/2018 7:10	0,8	18/02/2018 13:20	4,7	18/02/2018 19:30	1,1
18/02/2018 7:20	1,8	18/02/2018 13:30	4,1	18/02/2018 19:40	0,5
18/02/2018 7:30	2,3	18/02/2018 13:40	4,8	18/02/2018 19:50	0,6
18/02/2018 7:40	2,3	18/02/2018 13:50	4,4	18/02/2018 20:00	0,6
18/02/2018 7:50	1,9	18/02/2018 14:00	5,2	18/02/2018 20:10	0,5
18/02/2018 8:00	1,7	18/02/2018 14:10	4,2	18/02/2018 20:20	0,5
18/02/2018 8:10	1,4	18/02/2018 14:20	4,7	18/02/2018 20:30	0,7
18/02/2018 8:20	1,4	18/02/2018 14:30	5,1	18/02/2018 20:40	1,4
18/02/2018 8:30	1,6	18/02/2018 14:40	4,4	18/02/2018 20:50	1,4
18/02/2018 8:40	0,5	18/02/2018 14:50	5,5	18/02/2018 21:00	1,8
18/02/2018 8:50	1,3	18/02/2018 15:00	5,6	18/02/2018 21:10	2
18/02/2018 9:00	1,9	18/02/2018 15:10	5,7	18/02/2018 21:20	1,9
18/02/2018 9:10	2,7	18/02/2018 15:20	4,9	18/02/2018 21:30	1,4
18/02/2018 9:20	2,7	18/02/2018 15:30	4,1	18/02/2018 21:40	1,6
18/02/2018 9:30	2,6	18/02/2018 15:40	5,1	18/02/2018 21:50	1,8
18/02/2018 9:40	4,5	18/02/2018 15:50	3,9	18/02/2018 22:00	1,7
18/02/2018 9:50	5,5	18/02/2018 16:00	4,9	18/02/2018 22:10	1,7
18/02/2018 10:00	4,2	18/02/2018 16:10	4,4	18/02/2018 22:20	1,8
18/02/2018 10:10	4,2	18/02/2018 16:20	4,4	18/02/2018 22:30	1,4
18/02/2018 10:20	3,9	18/02/2018 16:30	3,3	18/02/2018 22:40	1,1
18/02/2018 10:30	4,1	18/02/2018 16:40	3,6	18/02/2018 22:50	1
18/02/2018 10:40	4,4	18/02/2018 16:50	3,5	18/02/2018 23:00	1,3

Fecha	Velocidad	Fecha	Velocidad	Fecha	Velocidad
18/02/2018 23:10	1,3	19/02/2018 5:20	1,2	19/02/2018 11:30	5,3
18/02/2018 23:20	1,2	19/02/2018 5:30	1,6	19/02/2018 11:40	5,3
18/02/2018 23:30	1,3	19/02/2018 5:40	1,7	19/02/2018 11:50	5,9
18/02/2018 23:40	1,5	19/02/2018 5:50	1,5	19/02/2018 12:00	5,1
18/02/2018 23:50	1	19/02/2018 6:00	1,3	19/02/2018 12:10	5,8
19/02/2018 0:00	0,7	19/02/2018 6:10	0,9	19/02/2018 12:20	5,1
19/02/2018 0:10	0,9	19/02/2018 6:20	1,1	19/02/2018 12:30	5,3
19/02/2018 0:20	0,6	19/02/2018 6:30	1,3	19/02/2018 12:40	5,7
19/02/2018 0:30	1	19/02/2018 6:40	1,2	19/02/2018 12:50	5,3
19/02/2018 0:40	0,7	19/02/2018 6:50	0,6	19/02/2018 13:00	5,1
19/02/2018 0:50	0,5	19/02/2018 7:00	0,7	19/02/2018 13:10	4,7
19/02/2018 1:00	1,2	19/02/2018 7:10	1,3	19/02/2018 13:20	5,4
19/02/2018 1:10	0,6	19/02/2018 7:20	2	19/02/2018 13:30	5,6
19/02/2018 1:20	0,6	19/02/2018 7:30	2,4	19/02/2018 13:40	6,1
19/02/2018 1:30	2,2	19/02/2018 7:40	3	19/02/2018 13:50	5,7
19/02/2018 1:40	2,1	19/02/2018 7:50	2,8	19/02/2018 14:00	5,2
19/02/2018 1:50	1,1	19/02/2018 8:00	2,9	19/02/2018 14:10	6,1
19/02/2018 2:00	1,4	19/02/2018 8:10	3,5	19/02/2018 14:20	4,9
19/02/2018 2:10	2,8	19/02/2018 8:20	4,2	19/02/2018 14:30	5,1
19/02/2018 2:20	3,6	19/02/2018 8:30	4,6	19/02/2018 14:40	4,8
19/02/2018 2:30	2,4	19/02/2018 8:40	4,7	19/02/2018 14:50	4,3
19/02/2018 2:40	2,6	19/02/2018 8:50	4,4	19/02/2018 15:00	4,5
19/02/2018 2:50	2,2	19/02/2018 9:00	5,3	19/02/2018 15:10	5
19/02/2018 3:00	1,3	19/02/2018 9:10	5,3	19/02/2018 15:20	3,9
19/02/2018 3:10	1,1	19/02/2018 9:20	5,7	19/02/2018 15:30	4,7
19/02/2018 3:20	1,7	19/02/2018 9:30	5,3	19/02/2018 15:40	4,8
19/02/2018 3:30	2,2	19/02/2018 9:40	6	19/02/2018 15:50	4,9
19/02/2018 3:40	2,4	19/02/2018 9:50	5,9	19/02/2018 16:00	4,2
19/02/2018 3:50	2,3	19/02/2018 10:00	5,6	19/02/2018 16:10	3,9
19/02/2018 4:00	2,6	19/02/2018 10:10	5,3	19/02/2018 16:20	4,5
19/02/2018 4:10	2,6	19/02/2018 10:20	4,5	19/02/2018 16:30	3,4
19/02/2018 4:20	1,8	19/02/2018 10:30	5,5	19/02/2018 16:40	4,4
19/02/2018 4:30	2,4	19/02/2018 10:40	5,6	19/02/2018 16:50	4,1
19/02/2018 4:40	2,9	19/02/2018 10:50	4,8	19/02/2018 17:00	4,4
19/02/2018 4:50	2,1	19/02/2018 11:00	4,8	19/02/2018 17:10	4,3
19/02/2018 5:00	1,5	19/02/2018 11:10	5,2	19/02/2018 17:20	3,1
19/02/2018 5:10	0,7	19/02/2018 11:20	5	19/02/2018 17:30	2,9

Fecha	Velocidad	Fecha	Velocidad	Fecha	Velocidad
19/02/2018 17:40	2,7	19/02/2018 23:50	0,8	20/02/2018 6:00	1,2
19/02/2018 17:50	2,6	20/02/2018 0:00	1,4	20/02/2018 6:10	1,7
19/02/2018 18:00	3	20/02/2018 0:10	1,6	20/02/2018 6:20	1,4
19/02/2018 18:10	2,1	20/02/2018 0:20	1,3	20/02/2018 6:30	1,1
19/02/2018 18:20	2,1	20/02/2018 0:30	1	20/02/2018 6:40	1,3
19/02/2018 18:30	2,3	20/02/2018 0:40	0,9	20/02/2018 6:50	2,2
19/02/2018 18:40	2,3	20/02/2018 0:50	1,5	20/02/2018 7:00	2,7
19/02/2018 18:50	1,2	20/02/2018 1:00	1,8	20/02/2018 7:10	2,1
19/02/2018 19:00	0,7	20/02/2018 1:10	2	20/02/2018 7:20	2,4
19/02/2018 19:10	0,7	20/02/2018 1:20	2,2	20/02/2018 7:30	1,1
19/02/2018 19:20	1,5	20/02/2018 1:30	3,2	20/02/2018 7:40	0,4
19/02/2018 19:30	1,5	20/02/2018 1:40	2,6	20/02/2018 7:50	0,7
19/02/2018 19:40	1,6	20/02/2018 1:50	2,4	20/02/2018 8:00	1,1
19/02/2018 19:50	1,5	20/02/2018 2:00	2,9	20/02/2018 8:10	0,9
19/02/2018 20:00	1,2	20/02/2018 2:10	2,6	20/02/2018 8:20	1,3
19/02/2018 20:10	0,8	20/02/2018 2:20	2,6	20/02/2018 8:30	1,1
19/02/2018 20:20	1,1	20/02/2018 2:30	2,7	20/02/2018 8:40	1,2
19/02/2018 20:30	1	20/02/2018 2:40	3	20/02/2018 8:50	1,8
19/02/2018 20:40	2,1	20/02/2018 2:50	3,2	20/02/2018 9:00	1,6
19/02/2018 20:50	1,7	20/02/2018 3:00	2	20/02/2018 9:10	2,3
19/02/2018 21:00	1,3	20/02/2018 3:10	1,7	20/02/2018 9:20	2,4
19/02/2018 21:10	2,1	20/02/2018 3:20	1,4	20/02/2018 9:30	2,7
19/02/2018 21:20	1,7	20/02/2018 3:30	1,2	20/02/2018 9:40	3,3
19/02/2018 21:30	1,4	20/02/2018 3:40	1,5	20/02/2018 9:50	3,2
19/02/2018 21:40	1	20/02/2018 3:50	1	20/02/2018 10:00	3,9
19/02/2018 21:50	1,9	20/02/2018 4:00	1,4	20/02/2018 10:10	4,9
19/02/2018 22:00	2,2	20/02/2018 4:10	1,5	20/02/2018 10:20	5,3
19/02/2018 22:10	2,7	20/02/2018 4:20	1,6	20/02/2018 10:30	4,9
19/02/2018 22:20	2,1	20/02/2018 4:30	0,9	20/02/2018 10:40	4,2
19/02/2018 22:30	1,3	20/02/2018 4:40	1	20/02/2018 10:50	4,5
19/02/2018 22:40	1,3	20/02/2018 4:50	1,1	20/02/2018 11:00	4,9
19/02/2018 22:50	1,4	20/02/2018 5:00	1,4	20/02/2018 11:10	5,3
19/02/2018 23:00	1,7	20/02/2018 5:10	1,2	20/02/2018 11:20	4,8
19/02/2018 23:10	1,9	20/02/2018 5:20	0,9	20/02/2018 11:30	4,8
19/02/2018 23:20	2,1	20/02/2018 5:30	0,8	20/02/2018 11:40	5,4
19/02/2018 23:30	1,8	20/02/2018 5:40	0,9	20/02/2018 11:50	5
19/02/2018 23:40	0,9	20/02/2018 5:50	1,2	20/02/2018 12:00	6,5

Fecha	Velocidad	Fecha	Velocidad	Fecha	Velocidad
20/02/2018 12:10	5,6	20/02/2018 18:20	1,5	21/02/2018 0:30	1,3
20/02/2018 12:20	6	20/02/2018 18:30	1,9	21/02/2018 0:40	1,8
20/02/2018 12:30	5,7	20/02/2018 18:40	1,4	21/02/2018 0:50	1,1
20/02/2018 12:40	6	20/02/2018 18:50	1,4	21/02/2018 1:00	1,1
20/02/2018 12:50	5,8	20/02/2018 19:00	1,5	21/02/2018 1:10	1,3
20/02/2018 13:00	5,5	20/02/2018 19:10	1,4	21/02/2018 1:20	0,6
20/02/2018 13:10	5,3	20/02/2018 19:20	1	21/02/2018 1:30	0,8
20/02/2018 13:20	5,3	20/02/2018 19:30	0,8	21/02/2018 1:40	1,1
20/02/2018 13:30	5,6	20/02/2018 19:40	0,7	21/02/2018 1:50	1
20/02/2018 13:40	5,4	20/02/2018 19:50	0,9	21/02/2018 2:00	2
20/02/2018 13:50	6,2	20/02/2018 20:00	0,6	21/02/2018 2:10	2,9
20/02/2018 14:00	5,5	20/02/2018 20:10	0,7	21/02/2018 2:20	2,2
20/02/2018 14:10	6,3	20/02/2018 20:20	0,7	21/02/2018 2:30	2,1
20/02/2018 14:20	6,2	20/02/2018 20:30	0,5	21/02/2018 2:40	2,2
20/02/2018 14:30	6,2	20/02/2018 20:40	0,6	21/02/2018 2:50	1,4
20/02/2018 14:40	5,3	20/02/2018 20:50	0,8	21/02/2018 3:00	1,3
20/02/2018 14:50	6,2	20/02/2018 21:00	0,5	21/02/2018 3:10	1,1
20/02/2018 15:00	6,6	20/02/2018 21:10	0,5	21/02/2018 3:20	1,2
20/02/2018 15:10	6,4	20/02/2018 21:20	0,4	21/02/2018 3:30	1,6
20/02/2018 15:20	6,3	20/02/2018 21:30	1,2	21/02/2018 3:40	1,2
20/02/2018 15:30	6,3	20/02/2018 21:40	1,3	21/02/2018 3:50	1,4
20/02/2018 15:40	5,4	20/02/2018 21:50	1	21/02/2018 4:00	1,7
20/02/2018 15:50	5,1	20/02/2018 22:00	1,1	21/02/2018 4:10	1,8
20/02/2018 16:00	5,4	20/02/2018 22:10	1,5	21/02/2018 4:20	1,7
20/02/2018 16:10	5,6	20/02/2018 22:20	1,5	21/02/2018 4:30	1,8
20/02/2018 16:20	5,4	20/02/2018 22:30	1,2	21/02/2018 4:40	1,8
20/02/2018 16:30	4,9	20/02/2018 22:40	1,6	21/02/2018 4:50	1,5
20/02/2018 16:40	4,2	20/02/2018 22:50	1,8	21/02/2018 5:00	1,5
20/02/2018 16:50	4	20/02/2018 23:00	1,8	21/02/2018 5:10	1,5
20/02/2018 17:00	4	20/02/2018 23:10	1,3	21/02/2018 5:20	1,3
20/02/2018 17:10	2,9	20/02/2018 23:20	1,7	21/02/2018 5:30	0,9
20/02/2018 17:20	2,4	20/02/2018 23:30	1,2	21/02/2018 5:40	1
20/02/2018 17:30	3	20/02/2018 23:40	1,7	21/02/2018 5:50	1,4
20/02/2018 17:40	2,7	20/02/2018 23:50	1,5	21/02/2018 6:00	1,1
20/02/2018 17:50	2,1	21/02/2018 0:00	0,9	21/02/2018 6:10	1,6
20/02/2018 18:00	1,7	21/02/2018 0:10	0,9	21/02/2018 6:20	1,5
20/02/2018 18:10	1,4	21/02/2018 0:20	1,2	21/02/2018 6:30	1,5

Fecha	Velocidad	Fecha	Velocidad	Fecha	Velocidad
21/02/2018 6:40	1,9	21/02/2018 13:00	6,2	21/02/2018 19:10	1,7
21/02/2018 6:50	1,6	21/02/2018 13:10	6	21/02/2018 19:20	1,2
21/02/2018 7:00	1,1	21/02/2018 13:20	6,1	21/02/2018 19:30	1,5
21/02/2018 7:10	0,8	21/02/2018 13:30	5,4	21/02/2018 19:40	1,9
21/02/2018 7:20	1,6	21/02/2018 13:40	6,1	21/02/2018 19:50	1,6
21/02/2018 7:30	1	21/02/2018 13:50	6,4	21/02/2018 20:00	1,4
21/02/2018 7:40	1,2	21/02/2018 14:00	5,2	21/02/2018 20:10	1
21/02/2018 7:50	1,4	21/02/2018 14:10	6,1	21/02/2018 20:20	0,5
21/02/2018 8:00	2,4	21/02/2018 14:20	5,6	21/02/2018 20:30	1
21/02/2018 8:10	2,7	21/02/2018 14:30	5,5	21/02/2018 20:40	1,9
21/02/2018 8:20	2	21/02/2018 14:40	5,8	21/02/2018 20:50	0,7
21/02/2018 8:30	2,1	21/02/2018 14:50	5,1	21/02/2018 21:00	0,3
21/02/2018 8:40	1,8	21/02/2018 15:00	5,6	21/02/2018 21:10	0,6
21/02/2018 8:50	2,3	21/02/2018 15:10	5,1	21/02/2018 21:20	0,9
21/02/2018 9:00	2	21/02/2018 15:20	5,1	21/02/2018 21:30	1,2
21/02/2018 9:10	2	21/02/2018 15:30	5,6	21/02/2018 21:40	0,5
21/02/2018 9:20	2,1	21/02/2018 15:40	5,1	21/02/2018 21:50	1,1
21/02/2018 9:30	2,7	21/02/2018 15:50	4,8	21/02/2018 22:00	1,1
21/02/2018 9:40	2,6	21/02/2018 16:00	5,1	21/02/2018 22:10	1,1
21/02/2018 9:50	4	21/02/2018 16:10	5,2	21/02/2018 22:20	0,9
21/02/2018 10:00	4,6	21/02/2018 16:20	4,6	21/02/2018 22:30	0,8
21/02/2018 10:10	5,1	21/02/2018 16:30	4,7	21/02/2018 22:40	0,9
21/02/2018 10:30	5,7	21/02/2018 16:40	4,2	21/02/2018 22:50	0,9
21/02/2018 10:40	5,7	21/02/2018 16:50	3,9	21/02/2018 23:00	1,1
21/02/2018 10:50	5,4	21/02/2018 17:00	3,9	21/02/2018 23:10	1
21/02/2018 11:00	5,2	21/02/2018 17:10	3,8	21/02/2018 23:20	1,1
21/02/2018 11:10	5,7	21/02/2018 17:20	2,5	21/02/2018 23:30	0,9
21/02/2018 11:20	6	21/02/2018 17:30	2,7	21/02/2018 23:40	1,3
21/02/2018 11:30	6,1	21/02/2018 17:40	2,5	21/02/2018 23:50	0,8
21/02/2018 11:40	5,5	21/02/2018 17:50	1,9	22/02/2018 0:00	0,4
21/02/2018 11:50	6,2	21/02/2018 18:00	1,8	22/02/2018 0:10	1,1
21/02/2018 12:00	6	21/02/2018 18:10	1,7	22/02/2018 0:20	1,5
21/02/2018 12:10	6	21/02/2018 18:20	1,4	22/02/2018 0:30	0,8
21/02/2018 12:20	5,4	21/02/2018 18:30	1,6	22/02/2018 0:40	0,8
21/02/2018 12:30	5,1	21/02/2018 18:40	1,5	22/02/2018 0:50	0,4
21/02/2018 12:40	5,5	21/02/2018 18:50	1,3	22/02/2018 1:00	0,7
21/02/2018 12:50	6,7	21/02/2018 19:00	1,9	22/02/2018 1:10	2,6

Fecha	Velocidad	Fecha	Velocidad	Fecha	Velocidad
22/02/2018 1:20	3,2	22/02/2018 7:30	0,5	22/02/2018 13:50	4,8
22/02/2018 1:30	2,5	22/02/2018 7:40	0,4	22/02/2018 14:00	4,8
22/02/2018 1:40	2,7	22/02/2018 7:50	0,5	22/02/2018 14:10	6,2
22/02/2018 1:50	2,4	22/02/2018 8:00	0,6	22/02/2018 14:20	5,2
22/02/2018 2:00	1,5	22/02/2018 8:10	1,3	22/02/2018 14:30	5,1
22/02/2018 2:10	2,1	22/02/2018 8:20	1,4	22/02/2018 14:40	5,2
22/02/2018 2:20	1,5	22/02/2018 8:30	2	22/02/2018 14:50	5,7
22/02/2018 2:30	0,4	22/02/2018 8:40	2	22/02/2018 15:00	6
22/02/2018 2:40	2	22/02/2018 8:50	2,6	22/02/2018 15:10	4,5
22/02/2018 2:50	2	22/02/2018 9:10	2,9	22/02/2018 15:20	5,6
22/02/2018 3:00	1,3	22/02/2018 9:20	2,9	22/02/2018 15:30	4,3
22/02/2018 3:10	1,1	22/02/2018 9:30	3,6	22/02/2018 15:40	4,6
22/02/2018 3:20	0,4	22/02/2018 9:40	4,1	22/02/2018 15:50	4,7
22/02/2018 3:30	0,8	22/02/2018 9:50	4,8	22/02/2018 16:00	3,9
22/02/2018 3:40	0,9	22/02/2018 10:00	5	22/02/2018 16:10	3,7
22/02/2018 3:50	0,4	22/02/2018 10:10	5,1	22/02/2018 16:20	3,8
22/02/2018 4:00	0,7	22/02/2018 10:20	5,5	22/02/2018 16:30	2,9
22/02/2018 4:10	0,8	22/02/2018 10:30	5,3	22/02/2018 16:40	3,4
22/02/2018 4:20	0,8	22/02/2018 10:40	5,3	22/02/2018 16:50	3,5
22/02/2018 4:30	0,9	22/02/2018 10:50	5,6	22/02/2018 17:00	3,2
22/02/2018 4:40	0,8	22/02/2018 11:00	5,7	22/02/2018 17:10	3
22/02/2018 4:50	1	22/02/2018 11:10	5,5	22/02/2018 17:20	3,3
22/02/2018 5:00	1,4	22/02/2018 11:20	5,7	22/02/2018 17:30	3
22/02/2018 5:10	1,7	22/02/2018 11:30	6,3	22/02/2018 17:40	2,9
22/02/2018 5:20	1,5	22/02/2018 11:40	7,1	22/02/2018 17:50	2,8
22/02/2018 5:30	1,5	22/02/2018 11:50	7,3	22/02/2018 18:00	3
22/02/2018 5:40	1,8	22/02/2018 12:00	6,2	22/02/2018 18:10	2,9
22/02/2018 5:50	1,7	22/02/2018 12:10	5,4	22/02/2018 18:20	3
22/02/2018 6:00	1,5	22/02/2018 12:20	5,9	22/02/2018 18:30	3
22/02/2018 6:10	1,3	22/02/2018 12:30	6,4	22/02/2018 18:40	2,6
22/02/2018 6:20	1,5	22/02/2018 12:40	5,8	22/02/2018 18:50	2,1
22/02/2018 6:30	1,7	22/02/2018 12:50	6,7	22/02/2018 19:00	1,7
22/02/2018 6:40	1,1	22/02/2018 13:00	6	22/02/2018 19:10	1,6
22/02/2018 6:50	1,1	22/02/2018 13:10	6,3	22/02/2018 19:20	1,7
22/02/2018 7:00	0,8	22/02/2018 13:20	5,8	22/02/2018 19:30	1,7
22/02/2018 7:10	0,7	22/02/2018 13:30	5,9	22/02/2018 19:40	1,3
22/02/2018 7:20	0,6	22/02/2018 13:40	6,1	22/02/2018 19:50	1,3

Fecha	Velocidad	Fecha	Velocidad	Fecha	Velocidad
22/02/2018 20:00	0,6	23/02/2018 2:10	1	23/02/2018 8:20	2,9
22/02/2018 20:10	1,1	23/02/2018 2:20	0,5	23/02/2018 8:30	2,6
22/02/2018 20:20	1,1	23/02/2018 2:30	0,9	23/02/2018 8:40	2,5
22/02/2018 20:30	1	23/02/2018 2:40	1,1	23/02/2018 8:50	2,3
22/02/2018 20:40	0,4	23/02/2018 2:50	1,3	23/02/2018 9:00	1,8
22/02/2018 20:50	0,3	23/02/2018 3:00	2,7	23/02/2018 9:20	3,2
22/02/2018 21:00	1,2	23/02/2018 3:10	3,3	23/02/2018 9:30	3,5
22/02/2018 21:10	0,6	23/02/2018 3:20	4	23/02/2018 9:40	4,7
22/02/2018 21:20	0,5	23/02/2018 3:30	3,6	23/02/2018 9:50	3,8
22/02/2018 21:30	0,6	23/02/2018 3:40	3,1	23/02/2018 10:00	4,3
22/02/2018 21:40	0,7	23/02/2018 3:50	2,5	23/02/2018 10:10	4,4
22/02/2018 21:50	0,7	23/02/2018 4:00	2,8	23/02/2018 10:20	4,6
22/02/2018 22:00	0,8	23/02/2018 4:10	3	23/02/2018 10:30	5,8
22/02/2018 22:10	0,6	23/02/2018 4:20	2,4	23/02/2018 10:40	4,9
22/02/2018 22:20	0,9	23/02/2018 4:30	1,7	23/02/2018 10:50	4
22/02/2018 22:30	1	23/02/2018 4:40	1,5	23/02/2018 11:00	3,4
22/02/2018 22:40	0,7	23/02/2018 4:50	1	23/02/2018 11:10	3,9
22/02/2018 22:50	1,6	23/02/2018 5:00	1,3	23/02/2018 11:20	4,2
22/02/2018 23:00	1,3	23/02/2018 5:10	1,2	23/02/2018 11:30	3,7
22/02/2018 23:10	1,5	23/02/2018 5:20	1,1	23/02/2018 11:40	3,7
22/02/2018 23:20	1,1	23/02/2018 5:30	0,8	23/02/2018 11:50	3,5
22/02/2018 23:30	0,9	23/02/2018 5:40	0,6	23/02/2018 12:00	4,5
22/02/2018 23:40	0,7	23/02/2018 5:50	0,5	23/02/2018 12:10	5,1
22/02/2018 23:50	0,5	23/02/2018 6:00	0,7	23/02/2018 12:20	5,4
23/02/2018 0:00	0,3	23/02/2018 6:10	1,7	23/02/2018 12:30	4,6
23/02/2018 0:10	1,1	23/02/2018 6:20	1,1	23/02/2018 12:40	4,6
23/02/2018 0:20	0,5	23/02/2018 6:30	1,5	23/02/2018 12:50	5,4
23/02/2018 0:30	0,4	23/02/2018 6:40	1,7	23/02/2018 13:00	5,5
23/02/2018 0:40	0,5	23/02/2018 6:50	1,3	23/02/2018 13:10	5,5
23/02/2018 0:50	0,8	23/02/2018 7:00	1,1	23/02/2018 13:20	5
23/02/2018 1:00	0,7	23/02/2018 7:10	1	23/02/2018 13:30	5,6
23/02/2018 1:10	0,9	23/02/2018 7:20	1,2	23/02/2018 13:40	5,2
23/02/2018 1:20	0,4	23/02/2018 7:30	1,1	23/02/2018 13:50	4,9
23/02/2018 1:30	0,6	23/02/2018 7:40	1	23/02/2018 14:00	5,8
23/02/2018 1:40	1,1	23/02/2018 7:50	1,8	23/02/2018 14:10	5,3
23/02/2018 1:50	1	23/02/2018 8:00	2,2	23/02/2018 14:20	4,8
23/02/2018 2:00	1,1	23/02/2018 8:10	2,7	23/02/2018 14:30	4,8

Fecha	Velocidad	Fecha	Velocidad	Fecha	Velocidad
23/02/2018 14:40	5,1	23/02/2018 20:50	0,4	24/02/2018 3:00	2
23/02/2018 14:50	5,1	23/02/2018 21:00	0,4	24/02/2018 3:10	1,3
23/02/2018 15:00	4,7	23/02/2018 21:10	0,5	24/02/2018 3:20	1,1
23/02/2018 15:10	5	23/02/2018 21:20	0,3	24/02/2018 3:30	0,6
23/02/2018 15:20	4,9	23/02/2018 21:30	0,4	24/02/2018 3:40	0,7
23/02/2018 15:30	4,6	23/02/2018 21:40	0,3	24/02/2018 3:50	1,2
23/02/2018 15:40	4,2	23/02/2018 21:50	0,7	24/02/2018 4:00	1,4
23/02/2018 15:50	4,7	23/02/2018 22:00	0,9	24/02/2018 4:10	1,1
23/02/2018 16:00	3,8	23/02/2018 22:10	0,4	24/02/2018 4:20	1,1
23/02/2018 16:10	3,7	23/02/2018 22:20	0,8	24/02/2018 4:30	1,1
23/02/2018 16:20	3,6	23/02/2018 22:30	1,3	24/02/2018 4:40	1
23/02/2018 16:30	2,6	23/02/2018 22:40	0,9	24/02/2018 4:50	0,6
23/02/2018 16:40	3	23/02/2018 22:50	1,4	24/02/2018 5:00	0,9
23/02/2018 16:50	2,4	23/02/2018 23:00	1,4	24/02/2018 5:10	1,2
23/02/2018 17:00	2,9	23/02/2018 23:10	0,9	24/02/2018 5:20	1,3
23/02/2018 17:10	2,4	23/02/2018 23:20	0,8	24/02/2018 5:30	0,6
23/02/2018 17:20	2,6	23/02/2018 23:30	1,6	24/02/2018 5:40	0,7
23/02/2018 17:30	2	23/02/2018 23:40	1,7	24/02/2018 5:50	1
23/02/2018 17:40	1,5	23/02/2018 23:50	1,3	24/02/2018 6:00	1,3
23/02/2018 17:50	1,2	24/02/2018 0:00	1,2	24/02/2018 6:10	1,3
23/02/2018 18:00	1,3	24/02/2018 0:10	1,4	24/02/2018 6:20	1,5
23/02/2018 18:10	2,1	24/02/2018 0:20	1	24/02/2018 6:30	1,4
23/02/2018 18:20	2	24/02/2018 0:30	0,5	24/02/2018 6:40	2
23/02/2018 18:30	2,1	24/02/2018 0:40	1,2	24/02/2018 6:50	1,8
23/02/2018 18:40	2	24/02/2018 0:50	0,9	24/02/2018 7:00	1,8
23/02/2018 18:50	1,9	24/02/2018 1:00	0,6	24/02/2018 7:10	1,7
23/02/2018 19:00	2,2	24/02/2018 1:10	0,6	24/02/2018 7:20	0,9
23/02/2018 19:10	1,5	24/02/2018 1:20	0,7	24/02/2018 7:30	0,9
23/02/2018 19:20	1,7	24/02/2018 1:30	3,4	24/02/2018 7:40	0,6
23/02/2018 19:30	1,6	24/02/2018 1:40	3,6	24/02/2018 7:50	1,2
23/02/2018 19:40	1,2	24/02/2018 1:50	3,3	24/02/2018 8:00	1,1
23/02/2018 19:50	0,6	24/02/2018 2:00	3	24/02/2018 8:10	1,4
23/02/2018 20:00	1,1	24/02/2018 2:10	2,1	24/02/2018 8:20	1,8
23/02/2018 20:10	1,3	24/02/2018 2:20	1,7	24/02/2018 8:30	2,1
23/02/2018 20:20	1,4	24/02/2018 2:30	2,5	24/02/2018 8:40	2,2
23/02/2018 20:30	1,4	24/02/2018 2:40	1,9	24/02/2018 8:50	2,7
23/02/2018 20:40	1,1	24/02/2018 2:50	1,9	24/02/2018 9:00	3,9

Fecha	Velocidad	Fecha	Velocidad	Fecha	Velocidad
24/02/2018 9:10	3,6	24/02/2018 15:20	4,9	24/02/2018 21:30	1,1
24/02/2018 9:20	3,5	24/02/2018 15:30	4,4	24/02/2018 21:40	1,6
24/02/2018 9:30	3	24/02/2018 15:40	3,8	24/02/2018 21:50	1,3
24/02/2018 9:40	3,3	24/02/2018 15:50	3,9	24/02/2018 22:00	0,6
24/02/2018 9:50	3,5	24/02/2018 16:00	3,8	24/02/2018 22:10	0,7
24/02/2018 10:00	3	24/02/2018 16:10	3,8	24/02/2018 22:20	1
24/02/2018 10:10	3,5	24/02/2018 16:20	2,8	24/02/2018 22:30	1,2
24/02/2018 10:20	4,3	24/02/2018 16:30	3,2	24/02/2018 22:40	1,5
24/02/2018 10:30	2,9	24/02/2018 16:40	3,8	24/02/2018 22:50	1,6
24/02/2018 10:40	3,1	24/02/2018 16:50	2,6	24/02/2018 23:00	1,6
24/02/2018 10:50	3,7	24/02/2018 17:00	3,1	24/02/2018 23:10	1,5
24/02/2018 11:00	3,9	24/02/2018 17:10	2,9	24/02/2018 23:20	0,8
24/02/2018 11:10	3,8	24/02/2018 17:20	2	24/02/2018 23:30	0,5
24/02/2018 11:20	3,3	24/02/2018 17:30	2,4	24/02/2018 23:40	1,6
24/02/2018 11:30	3,9	24/02/2018 17:40	2,1	24/02/2018 23:50	1,3
24/02/2018 11:40	3,8	24/02/2018 17:50	1,6	25/02/2018 0:00	0,8
24/02/2018 11:50	3,7	24/02/2018 18:00	1,5	25/02/2018 0:10	1,1
24/02/2018 12:00	3,6	24/02/2018 18:10	1,1	25/02/2018 0:20	0,8
24/02/2018 12:10	4,1	24/02/2018 18:20	1,1	25/02/2018 0:30	0,7
24/02/2018 12:20	3,5	24/02/2018 18:30	1,4	25/02/2018 0:40	1,9
24/02/2018 12:30	4,1	24/02/2018 18:40	1,2	25/02/2018 0:50	4,4
24/02/2018 12:40	3,7	24/02/2018 18:50	1,1	25/02/2018 1:00	3,4
24/02/2018 12:50	3,7	24/02/2018 19:00	1,1	25/02/2018 1:10	2,2
24/02/2018 13:00	5	24/02/2018 19:10	1,5	25/02/2018 1:20	1,1
24/02/2018 13:10	4,1	24/02/2018 19:20	1,3	25/02/2018 1:30	1,3
24/02/2018 13:20	3,8	24/02/2018 19:30	0,6	25/02/2018 1:40	2,9
24/02/2018 13:30	4,5	24/02/2018 19:40	0,9	25/02/2018 1:50	4,3
24/02/2018 13:40	4,5	24/02/2018 19:50	1,6	25/02/2018 2:00	5,3
24/02/2018 13:50	4,7	24/02/2018 20:00	1,1	25/02/2018 2:10	5,4
24/02/2018 14:00	5	24/02/2018 20:10	0,9	25/02/2018 2:20	5,1
24/02/2018 14:10	5	24/02/2018 20:20	1,1	25/02/2018 2:30	4,6
24/02/2018 14:20	5,5	24/02/2018 20:30	0,4	25/02/2018 2:40	4,5
24/02/2018 14:30	4,5	24/02/2018 20:40	0,7	25/02/2018 2:50	5,2
24/02/2018 14:40	4,9	24/02/2018 20:50	1,1	25/02/2018 3:00	5,3
24/02/2018 14:50	4,7	24/02/2018 21:00	1,1	25/02/2018 3:10	4,9
24/02/2018 15:00	5,6	24/02/2018 21:10	0,5	25/02/2018 3:20	3,4
24/02/2018 15:10	4,5	24/02/2018 21:20	0,9	25/02/2018 3:30	3,3

Fecha	Velocidad	Fecha	Velocidad	Fecha	Velocidad
25/02/2018 3:40	3,1	25/02/2018 9:50	3,5	25/02/2018 18:20	1,5
25/02/2018 3:50	3,5	25/02/2018 10:00	3	25/02/2018 18:30	1,5
25/02/2018 4:00	3	25/02/2018 10:10	3,4	25/02/2018 18:40	1,3
25/02/2018 4:10	3,6	25/02/2018 10:20	3,9	25/02/2018 18:50	1,3
25/02/2018 4:20	3,7	25/02/2018 10:30	2,3	25/02/2018 19:00	1,3
25/02/2018 4:30	3,4	25/02/2018 10:40	2,2	25/02/2018 19:10	0,9
25/02/2018 4:40	2,3	25/02/2018 10:50	3,3	25/02/2018 19:20	0,8
25/02/2018 4:50	1,3	25/02/2018 11:00	3,4	25/02/2018 19:30	1,2
25/02/2018 5:00	1,6	25/02/2018 11:10	3,1	25/02/2018 19:40	2,2
25/02/2018 5:10	1,2	25/02/2018 11:20	2,7	25/02/2018 19:50	2,3
25/02/2018 5:20	1,3	25/02/2018 11:30	2,8	25/02/2018 20:00	2,4
25/02/2018 5:30	1,3	25/02/2018 11:40	3,6	25/02/2018 20:10	2
25/02/2018 5:40	1,1	25/02/2018 11:50	3,2	25/02/2018 20:20	1,8
25/02/2018 5:50	0,7	25/02/2018 12:00	3,5	25/02/2018 20:30	0,9
25/02/2018 6:00	0,7	25/02/2018 12:10	2,7	25/02/2018 20:40	0,4
25/02/2018 6:10	1,7	25/02/2018 12:20	3,3	25/02/2018 20:50	0,6
25/02/2018 6:20	1	25/02/2018 12:30	3,6	25/02/2018 21:00	0,8
25/02/2018 6:30	1,2	25/02/2018 12:40	3	25/02/2018 21:10	0,9
25/02/2018 6:40	0,7	25/02/2018 15:10	3,2	25/02/2018 21:20	0,7
25/02/2018 6:50	0,8	25/02/2018 15:20	3,5	25/02/2018 21:30	0,6
25/02/2018 7:00	1	25/02/2018 15:30	3,1	25/02/2018 21:40	0,8
25/02/2018 7:10	1,3	25/02/2018 15:40	3,4	25/02/2018 21:50	2,2
25/02/2018 7:20	1,1	25/02/2018 15:50	3	25/02/2018 22:00	1,6
25/02/2018 7:30	0,7	25/02/2018 16:00	3,3	25/02/2018 22:10	1,5
25/02/2018 7:40	0,8	25/02/2018 16:10	2,3	25/02/2018 22:20	1,3
25/02/2018 7:50	1,2	25/02/2018 16:20	2,3	25/02/2018 22:30	0,7
25/02/2018 8:00	1,9	25/02/2018 16:30	2,8	25/02/2018 22:40	0,8
25/02/2018 8:10	1,7	25/02/2018 16:40	2,9	25/02/2018 22:50	1,3
25/02/2018 8:20	1,8	25/02/2018 16:50	2,7	25/02/2018 23:00	1,5
25/02/2018 8:30	2,3	25/02/2018 17:00	2,4	25/02/2018 23:10	2
25/02/2018 8:40	2,4	25/02/2018 17:10	2	25/02/2018 23:20	1,8
25/02/2018 8:50	3,2	25/02/2018 17:20	2,1	25/02/2018 23:30	1,3
25/02/2018 9:00	2,9	25/02/2018 17:30	2,1	25/02/2018 23:40	1,4
25/02/2018 9:10	3,3	25/02/2018 17:40	1,9	25/02/2018 23:50	1,3
25/02/2018 9:20	3,2	25/02/2018 17:50	2,2	26/02/2018 0:00	0,9
25/02/2018 9:30	3,6	25/02/2018 18:00	1,8	26/02/2018 0:10	1
25/02/2018 9:40	2,8	25/02/2018 18:10	1,3	26/02/2018 0:20	1,2

Fecha	Velocidad	Fecha	Velocidad	Fecha	Velocidad
26/02/2018 0:30	0,9	26/02/2018 7:40	2	26/02/2018 13:50	4,3
26/02/2018 0:40	0,8	26/02/2018 7:50	2,1	26/02/2018 14:00	4,7
26/02/2018 0:50	1	26/02/2018 8:00	2,4	26/02/2018 14:10	4,5
26/02/2018 1:00	0,9	26/02/2018 8:10	2	26/02/2018 14:20	4,7
26/02/2018 1:10	0,9	26/02/2018 8:20	2	26/02/2018 14:30	3,8
26/02/2018 1:20	0,8	26/02/2018 8:30	1,6	26/02/2018 14:40	3,2
26/02/2018 1:30	1	26/02/2018 8:40	1,6	26/02/2018 14:50	3,1
26/02/2018 1:40	0,9	26/02/2018 8:50	1,1	26/02/2018 15:00	2,8
26/02/2018 1:50	0,8	26/02/2018 9:00	1,1	26/02/2018 15:10	3
26/02/2018 2:00	0,3	26/02/2018 9:10	1,5	26/02/2018 15:20	2,9
26/02/2018 2:10	0,5	26/02/2018 9:20	1,2	26/02/2018 15:30	3
26/02/2018 2:20	0,6	26/02/2018 9:30	1,2	26/02/2018 15:40	2,7
26/02/2018 2:30	0,6	26/02/2018 9:40	1,3	26/02/2018 15:50	3,4
26/02/2018 2:40	0,7	26/02/2018 9:50	1,4	26/02/2018 16:00	3,1
26/02/2018 2:50	0,5	26/02/2018 10:00	1,9	26/02/2018 16:10	2,6
26/02/2018 3:00	0,9	26/02/2018 10:10	2	26/02/2018 16:20	2,5
26/02/2018 3:10	3,4	26/02/2018 10:20	1,7	26/02/2018 16:30	2
26/02/2018 3:20	2,6	26/02/2018 10:30	1,9	26/02/2018 16:40	2,5
26/02/2018 3:30	2	26/02/2018 10:40	2,1	26/02/2018 16:50	2,7
26/02/2018 3:40	2,6	26/02/2018 10:50	2,2	26/02/2018 17:00	2
26/02/2018 3:50	3	26/02/2018 11:00	1,7	26/02/2018 17:10	1,6
26/02/2018 4:00	2,3	26/02/2018 11:10	2,7	26/02/2018 17:20	1,4
26/02/2018 4:10	2,3	26/02/2018 11:20	2,9	26/02/2018 17:30	1,5
26/02/2018 4:20	2,9	26/02/2018 11:30	2,1	26/02/2018 17:40	1,2
26/02/2018 4:30	3,2	26/02/2018 11:40	2,7	26/02/2018 17:50	1,5
26/02/2018 4:40	2,4	26/02/2018 11:50	3	26/02/2018 18:00	1,6
26/02/2018 4:50	2,2	26/02/2018 12:00	3	26/02/2018 18:10	1,3
26/02/2018 5:00	2,3	26/02/2018 12:10	3,3	26/02/2018 18:20	1,2
26/02/2018 5:10	1,9	26/02/2018 12:20	3,8	26/02/2018 18:30	0,5
26/02/2018 5:20	1,7	26/02/2018 12:30	4,2	26/02/2018 18:40	0,3
26/02/2018 5:30	2,2	26/02/2018 12:40	3,8	26/02/2018 18:50	0,4
26/02/2018 5:40	2,7	26/02/2018 12:50	4,6	26/02/2018 19:00	0,7
26/02/2018 5:50	2,9	26/02/2018 13:00	4,4	26/02/2018 19:10	0,5
26/02/2018 6:00	2,4	26/02/2018 13:10	4,2	26/02/2018 19:20	0,6
26/02/2018 7:10	1,7	26/02/2018 13:20	3,6	26/02/2018 19:30	0,2
26/02/2018 7:20	2,5	26/02/2018 13:30	4,4	26/02/2018 19:40	0,6
26/02/2018 7:30	2,2	26/02/2018 13:40	4,1	26/02/2018 19:50	0,7

Fecha	Velocidad	Fecha	Velocidad	Fecha	Velocidad
26/02/2018 20:00	0,6	27/02/2018 2:10	0,5	27/02/2018 8:20	1,9
26/02/2018 20:10	0,6	27/02/2018 2:20	0,7	27/02/2018 8:30	2
26/02/2018 20:20	0,4	27/02/2018 2:30	0,9	27/02/2018 8:40	2,1
26/02/2018 20:30	0,7	27/02/2018 2:40	4,2	27/02/2018 8:50	1,6
26/02/2018 20:40	0,8	27/02/2018 2:50	3,6	27/02/2018 9:00	1,1
26/02/2018 20:50	1	27/02/2018 3:00	3,4	27/02/2018 9:10	2,2
26/02/2018 21:00	1,3	27/02/2018 3:10	2,2	27/02/2018 9:20	2,5
26/02/2018 21:10	2,1	27/02/2018 3:20	1,9	27/02/2018 9:30	3
26/02/2018 21:20	1,9	27/02/2018 3:30	2,4	27/02/2018 9:40	3
26/02/2018 21:30	0,5	27/02/2018 3:40	2	27/02/2018 9:50	3,4
26/02/2018 21:40	0,8	27/02/2018 3:50	2,3	27/02/2018 10:00	2,7
26/02/2018 21:50	0,6	27/02/2018 4:00	2,5	27/02/2018 10:10	2
26/02/2018 22:00	0,6	27/02/2018 4:10	1,9	27/02/2018 10:20	2,8
26/02/2018 22:10	0,6	27/02/2018 4:20	2,1	27/02/2018 10:30	2,7
26/02/2018 22:20	0,8	27/02/2018 4:30	3	27/02/2018 10:40	2,9
26/02/2018 22:30	0,8	27/02/2018 4:40	3,9	27/02/2018 10:50	3
26/02/2018 22:40	1,3	27/02/2018 4:50	3,8	27/02/2018 11:00	3,1
26/02/2018 22:50	0,9	27/02/2018 5:00	3,5	27/02/2018 11:10	3,2
26/02/2018 23:00	1,2	27/02/2018 5:10	3,5	27/02/2018 11:20	3,2
26/02/2018 23:10	1,2	27/02/2018 5:20	3,5	27/02/2018 11:30	3
26/02/2018 23:20	0,7	27/02/2018 5:30	3,5	27/02/2018 11:40	2,9
26/02/2018 23:30	0,7	27/02/2018 5:40	2,8	27/02/2018 11:50	3
26/02/2018 23:40	0,7	27/02/2018 5:50	3,6	27/02/2018 12:00	3,7
26/02/2018 23:50	1,1	27/02/2018 6:00	2,8	27/02/2018 12:10	2,8
27/02/2018 0:00	1,2	27/02/2018 6:10	3,4	27/02/2018 12:20	2,8
27/02/2018 0:10	1,4	27/02/2018 6:20	3,7	27/02/2018 12:30	3,5
27/02/2018 0:20	1,5	27/02/2018 6:30	2,9	27/02/2018 12:40	3,7
27/02/2018 0:30	1,2	27/02/2018 6:40	2,3	27/02/2018 12:50	3
27/02/2018 0:40	0,8	27/02/2018 6:50	2,2	27/02/2018 13:00	3,4
27/02/2018 0:50	0,7	27/02/2018 7:00	2,2	27/02/2018 13:10	3,4
27/02/2018 1:00	0,7	27/02/2018 7:10	1,8	27/02/2018 13:20	3,5
27/02/2018 1:10	1	27/02/2018 7:20	2	27/02/2018 13:30	3,5
27/02/2018 1:20	1,2	27/02/2018 7:30	1,4	27/02/2018 13:40	3,7
27/02/2018 1:30	0,8	27/02/2018 7:40	1,4	27/02/2018 13:50	3,9
27/02/2018 1:40	1,2	27/02/2018 7:50	1,9	27/02/2018 14:00	3,3
27/02/2018 1:50	0,9	27/02/2018 8:00	2	27/02/2018 14:20	3,5
27/02/2018 2:00	0,7	27/02/2018 8:10	1,7	27/02/2018 14:30	3,4

Fecha	Velocidad	Fecha	Velocidad	Fecha	Velocidad
27/02/2018 14:40	4,2	27/02/2018 21:10	1,5	28/02/2018 3:20	3
27/02/2018 15:10	3,2	27/02/2018 21:20	1,1	28/02/2018 3:30	3
27/02/2018 15:20	2,9	27/02/2018 21:30	0,3	28/02/2018 3:40	3,2
27/02/2018 15:30	3,1	27/02/2018 21:40	0,9	28/02/2018 3:50	2,7
27/02/2018 15:40	2,2	27/02/2018 21:50	0,7	28/02/2018 4:00	2,4
27/02/2018 15:50	2,1	27/02/2018 22:00	1,5	28/02/2018 4:10	2,2
27/02/2018 16:00	1,4	27/02/2018 22:10	1	28/02/2018 4:20	2
27/02/2018 16:10	2	27/02/2018 22:20	0,7	28/02/2018 4:30	1,8
27/02/2018 16:20	1,9	27/02/2018 22:30	1,1	28/02/2018 4:40	1,7
27/02/2018 16:30	1,6	27/02/2018 22:40	1	28/02/2018 4:50	1,5
27/02/2018 16:40	1,2	27/02/2018 22:50	0,9	28/02/2018 5:00	0,9
27/02/2018 16:50	1,6	27/02/2018 23:00	0,4	28/02/2018 5:10	0,7
27/02/2018 17:00	2,1	27/02/2018 23:10	1,5	28/02/2018 5:20	2
27/02/2018 17:10	2,5	27/02/2018 23:20	1,8	28/02/2018 5:30	1,7
27/02/2018 17:20	1,9	27/02/2018 23:30	1	28/02/2018 5:40	1,6
27/02/2018 17:30	2,2	27/02/2018 23:40	0,4	28/02/2018 5:50	1,6
27/02/2018 17:40	1,6	27/02/2018 23:50	0,7	28/02/2018 6:00	1,5
27/02/2018 17:50	1,7	28/02/2018 0:00	0,3	28/02/2018 6:10	1,6
27/02/2018 18:00	1,9	28/02/2018 0:10	1,4	28/02/2018 6:20	0,9
27/02/2018 18:10	2,2	28/02/2018 0:20	1,2	28/02/2018 6:30	0,6
27/02/2018 18:20	1,5	28/02/2018 0:30	0,8	28/02/2018 6:40	0,6
27/02/2018 18:30	1,5	28/02/2018 0:40	1	28/02/2018 6:50	0,7
27/02/2018 18:40	0,8	28/02/2018 0:50	0,6	28/02/2018 7:00	0,9
27/02/2018 18:50	1,6	28/02/2018 1:00	0,6	28/02/2018 7:10	0,8
27/02/2018 19:00	2,1	28/02/2018 1:10	0,5	28/02/2018 7:20	0,6
27/02/2018 19:10	2	28/02/2018 1:20	0,7	28/02/2018 7:30	0,8
27/02/2018 19:20	1,6	28/02/2018 1:30	0,7	28/02/2018 7:40	0,9
27/02/2018 19:30	2	28/02/2018 1:40	1,1	28/02/2018 7:50	0,7
27/02/2018 19:40	1,9	28/02/2018 1:50	4,9	28/02/2018 8:00	1,3
27/02/2018 19:50	1,2	28/02/2018 2:00	3,7	28/02/2018 8:10	1,5
27/02/2018 20:00	1,1	28/02/2018 2:10	3,9	28/02/2018 8:20	1,8
27/02/2018 20:10	1,4	28/02/2018 2:20	3,5	28/02/2018 8:30	1,7
27/02/2018 20:20	1,8	28/02/2018 2:30	4,3	28/02/2018 8:40	1,9
27/02/2018 20:30	1,2	28/02/2018 2:40	4	28/02/2018 8:50	1,3
27/02/2018 20:40	1,7	28/02/2018 2:50	4,8	28/02/2018 9:00	2,3
27/02/2018 20:50	1,9	28/02/2018 3:00	4,3	28/02/2018 9:10	2,4
27/02/2018 21:00	1,4	28/02/2018 3:10	3,7	28/02/2018 9:20	2,6

Fecha	Velocidad	Fecha	Velocidad	Fecha	Velocidad
28/02/2018 9:30	2,2	28/02/2018 13:50	3,8	28/02/2018 18:10	2,1
28/02/2018 9:40	2,4	28/02/2018 14:00	3,1	28/02/2018 18:20	2,2
28/02/2018 9:50	2,7	28/02/2018 14:10	4,3	28/02/2018 18:30	1,7
28/02/2018 10:00	2,4	28/02/2018 14:20	3,7	28/02/2018 18:40	0,7
28/02/2018 10:10	2,6	28/02/2018 14:30	4,5	28/02/2018 18:50	0,6
28/02/2018 10:20	2,7	28/02/2018 14:40	4,3	28/02/2018 19:00	1,2
28/02/2018 10:30	2,4	28/02/2018 14:50	3,5	28/02/2018 19:10	1,1
28/02/2018 10:40	2,3	28/02/2018 15:00	4,5	28/02/2018 19:20	1
28/02/2018 10:50	2,2	28/02/2018 15:10	4	28/02/2018 19:30	0,5
28/02/2018 11:00	1,9	28/02/2018 15:20	4,7	28/02/2018 19:40	0,7
28/02/2018 11:10	1,8	28/02/2018 15:30	4,1	28/02/2018 19:50	0,7
28/02/2018 11:20	2,6	28/02/2018 15:40	3,5	28/02/2018 20:00	0,9
28/02/2018 11:30	3	28/02/2018 15:50	3,7	28/02/2018 20:10	1,2
28/02/2018 11:40	2,8	28/02/2018 16:00	2,6	28/02/2018 20:20	1
28/02/2018 11:50	3,6	28/02/2018 16:10	3,3	28/02/2018 20:30	1,2
28/02/2018 12:00	4,3	28/02/2018 16:20	2,9	28/02/2018 20:40	1,2
28/02/2018 12:10	3,6	28/02/2018 16:30	2,6	28/02/2018 20:50	1,7
28/02/2018 12:20	4,5	28/02/2018 16:40	2,4	28/02/2018 21:00	1,4
28/02/2018 12:30	4,7	28/02/2018 16:50	2,2	28/02/2018 22:10	0,9
28/02/2018 12:40	3,4	28/02/2018 17:00	2,2	28/02/2018 22:20	0,7
28/02/2018 12:50	4,4	28/02/2018 17:10	2,2	28/02/2018 22:30	0,4
28/02/2018 13:00	3,8	28/02/2018 17:20	2,3	28/02/2018 22:40	0,5
28/02/2018 13:10	3,3	28/02/2018 17:30	2,4	28/02/2018 22:50	1,2
28/02/2018 13:20	3,5	28/02/2018 17:40	2,2	28/02/2018 23:00	0,8
28/02/2018 13:30	2,8	28/02/2018 17:50	1,9		
28/02/2018 13:40	3,6	28/02/2018 18:00	1,9		

Fecha	Velocidad	Fecha	Velocidad	Fecha	Velocidad
1/03/2018 0:00	1,3	1/03/2018 6:10	0,4	1/03/2018 12:50	4,2
1/03/2018 0:10	1,2	1/03/2018 6:20	1,5	1/03/2018 13:00	3,6
1/03/2018 0:20	1,1	1/03/2018 6:30	1,5	1/03/2018 13:10	4,4
1/03/2018 0:30	1,2	1/03/2018 6:40	1,6	1/03/2018 13:20	5,1
1/03/2018 0:40	1,1	1/03/2018 6:50	1	1/03/2018 13:30	4,7
1/03/2018 0:50	1,1	1/03/2018 7:00	1,1	1/03/2018 13:40	5,2
1/03/2018 1:00	1,1	1/03/2018 7:10	1,4	1/03/2018 13:50	4,6
1/03/2018 1:10	0,7	1/03/2018 7:20	1,3	1/03/2018 14:00	5,2
1/03/2018 1:20	1,2	1/03/2018 7:30	1,4	1/03/2018 14:10	5,1
1/03/2018 1:30	0,7	1/03/2018 7:40	1,7	1/03/2018 14:20	5,3
1/03/2018 1:40	0,5	1/03/2018 7:50	1,5	1/03/2018 14:30	4,6
1/03/2018 1:50	1	1/03/2018 8:00	1,6	1/03/2018 14:40	4,6
1/03/2018 2:00	1,3	1/03/2018 8:10	1,8	1/03/2018 14:50	4,1
1/03/2018 2:10	1,2	1/03/2018 8:20	1,8	1/03/2018 15:00	4,5
1/03/2018 2:20	0,9	1/03/2018 8:30	2,1	1/03/2018 15:10	4,7
1/03/2018 2:30	0,7	1/03/2018 8:40	1,6	1/03/2018 15:20	3,8
1/03/2018 2:40	0,6	1/03/2018 8:50	1,3	1/03/2018 15:30	4,2
1/03/2018 2:50	0,7	1/03/2018 9:30	3,7	1/03/2018 15:40	3,9
1/03/2018 3:00	0,8	1/03/2018 9:40	4,5	1/03/2018 15:50	3,3
1/03/2018 3:10	0,4	1/03/2018 9:50	4,6	1/03/2018 16:00	4,5
1/03/2018 3:20	1,4	1/03/2018 10:00	4,1	1/03/2018 16:10	4,3
1/03/2018 3:30	3,6	1/03/2018 10:10	4,2	1/03/2018 16:20	3
1/03/2018 3:40	3,3	1/03/2018 10:20	4,3	1/03/2018 16:30	3,7
1/03/2018 3:50	3,5	1/03/2018 10:30	3,8	1/03/2018 16:40	3,3
1/03/2018 4:00	2,9	1/03/2018 10:40	3,3	1/03/2018 16:50	3,3
1/03/2018 4:10	2,3	1/03/2018 10:50	3,6	1/03/2018 17:00	2,9
1/03/2018 4:20	1,9	1/03/2018 11:00	3,5	1/03/2018 17:10	3
1/03/2018 4:30	2,4	1/03/2018 11:10	4	1/03/2018 17:20	2,8
1/03/2018 4:40	3,2	1/03/2018 11:20	4,3	1/03/2018 17:30	2,5
1/03/2018 4:50	2,7	1/03/2018 11:30	3,8	1/03/2018 17:40	1,8
1/03/2018 5:00	2,8	1/03/2018 11:40	4,2	1/03/2018 17:50	1,4
1/03/2018 5:10	2,4	1/03/2018 11:50	3,9	1/03/2018 18:00	1,5
1/03/2018 5:20	2,2	1/03/2018 12:00	4,6	1/03/2018 18:10	1,5
1/03/2018 5:30	2,1	1/03/2018 12:10	4,5	1/03/2018 18:20	1,6
1/03/2018 5:40	1,7	1/03/2018 12:20	4,6	1/03/2018 18:30	1,5
1/03/2018 5:50	1,7	1/03/2018 12:30	4,9	1/03/2018 18:40	1,5
1/03/2018 6:00	0,7	1/03/2018 12:40	4,4	1/03/2018 18:50	1,3

Fecha	Velocidad	Fecha	Velocidad	Fecha	Velocidad
1/03/2018 19:00	1	2/03/2018 1:10	1	2/03/2018 7:20	0,7
1/03/2018 19:10	1	2/03/2018 1:20	1,3	2/03/2018 7:30	0,6
1/03/2018 19:20	1	2/03/2018 1:30	1,4	2/03/2018 7:40	0,5
1/03/2018 19:30	0,7	2/03/2018 1:40	1	2/03/2018 7:50	0,7
1/03/2018 19:40	1,5	2/03/2018 1:50	1,3	2/03/2018 8:00	0,9
1/03/2018 19:50	1,6	2/03/2018 2:00	1,2	2/03/2018 8:10	0,6
1/03/2018 20:00	1,4	2/03/2018 2:10	1,3	2/03/2018 8:20	1,3
1/03/2018 20:10	1	2/03/2018 2:20	1,5	2/03/2018 8:30	2,1
1/03/2018 20:20	1,9	2/03/2018 2:30	1,9	2/03/2018 8:40	2,4
1/03/2018 20:30	1,2	2/03/2018 2:40	2,4	2/03/2018 8:50	2,6
1/03/2018 20:40	1,3	2/03/2018 2:50	4,8	2/03/2018 9:00	2,5
1/03/2018 20:50	1,4	2/03/2018 3:00	4,7	2/03/2018 9:10	2,8
1/03/2018 21:00	1,2	2/03/2018 3:10	4,9	2/03/2018 9:20	3,1
1/03/2018 21:10	1,2	2/03/2018 3:20	4,8	2/03/2018 9:30	3,1
1/03/2018 21:20	1,3	2/03/2018 3:30	3,8	2/03/2018 9:40	2,4
1/03/2018 21:30	1,6	2/03/2018 3:40	3,4	2/03/2018 9:50	2,6
1/03/2018 21:40	1	2/03/2018 3:50	2,4	2/03/2018 10:00	2,7
1/03/2018 21:50	0,7	2/03/2018 4:00	3,2	2/03/2018 10:10	3,3
1/03/2018 22:00	0,9	2/03/2018 4:10	2,4	2/03/2018 10:20	3,1
1/03/2018 22:10	1,3	2/03/2018 4:20	2,2	2/03/2018 10:30	2,5
1/03/2018 22:20	1	2/03/2018 4:30	2,2	2/03/2018 10:40	3,6
1/03/2018 22:30	1	2/03/2018 4:40	1,7	2/03/2018 10:50	3,2
1/03/2018 22:40	0,6	2/03/2018 4:50	1,3	2/03/2018 11:00	3,6
1/03/2018 22:50	0,7	2/03/2018 5:00	1,8	2/03/2018 11:10	3,2
1/03/2018 23:00	0,7	2/03/2018 5:10	1,9	2/03/2018 11:20	3,5
1/03/2018 23:10	1,1	2/03/2018 5:20	1,7	2/03/2018 11:30	3,8
1/03/2018 23:20	1,7	2/03/2018 5:30	0,9	2/03/2018 11:40	4,4
1/03/2018 23:30	1,2	2/03/2018 5:40	0,6	2/03/2018 11:50	3,7
1/03/2018 23:40	1,2	2/03/2018 5:50	0,4	2/03/2018 12:00	3,6
1/03/2018 23:50	0,6	2/03/2018 6:00	0,7	2/03/2018 12:10	4,3
2/03/2018 0:00	0,5	2/03/2018 6:10	0,9	2/03/2018 12:20	3,8
2/03/2018 0:10	0,5	2/03/2018 6:20	1,1	2/03/2018 12:30	5,1
2/03/2018 0:20	0,8	2/03/2018 6:30	1,1	2/03/2018 12:40	5,3
2/03/2018 0:30	1,1	2/03/2018 6:40	1,4	2/03/2018 12:50	4,7
2/03/2018 0:40	1,3	2/03/2018 6:50	1,7	2/03/2018 13:00	5,5
2/03/2018 0:50	1,1	2/03/2018 7:00	2,3	2/03/2018 13:10	5,4
2/03/2018 1:00	1,2	2/03/2018 7:10	1,8	2/03/2018 13:20	4,4

Fecha	Velocidad	Fecha	Velocidad	Fecha	Velocidad
2/03/2018 13:30	5,7	2/03/2018 19:40	0,7	3/03/2018 1:50	1,6
2/03/2018 13:40	4,9	2/03/2018 19:50	1,2	3/03/2018 2:00	1,7
2/03/2018 13:50	4,7	2/03/2018 20:00	1	3/03/2018 2:10	1,5
2/03/2018 14:00	4,9	2/03/2018 20:10	0,9	3/03/2018 2:20	1,6
2/03/2018 14:10	4,5	2/03/2018 20:20	0,7	3/03/2018 2:30	1,8
2/03/2018 14:20	4,5	2/03/2018 20:30	1,6	3/03/2018 2:40	2,2
2/03/2018 14:30	4,8	2/03/2018 20:40	1,1	3/03/2018 2:50	4,1
2/03/2018 14:40	5,1	2/03/2018 20:50	1,7	3/03/2018 3:00	4,3
2/03/2018 14:50	5,3	2/03/2018 21:00	1,1	3/03/2018 3:10	4,6
2/03/2018 15:00	4,8	2/03/2018 21:10	1	3/03/2018 3:20	5
2/03/2018 15:10	4,4	2/03/2018 21:20	1,6	3/03/2018 3:30	4,8
2/03/2018 15:20	4,4	2/03/2018 21:30	1,2	3/03/2018 3:40	4,2
2/03/2018 15:30	4,4	2/03/2018 21:40	1,5	3/03/2018 3:50	3,6
2/03/2018 15:40	5	2/03/2018 21:50	1,7	3/03/2018 4:00	3,6
2/03/2018 15:50	3,8	2/03/2018 22:00	1,1	3/03/2018 4:10	3
2/03/2018 16:00	3,7	2/03/2018 22:10	0,4	3/03/2018 4:20	1,7
2/03/2018 16:10	4,3	2/03/2018 22:20	0,3	3/03/2018 4:30	2
2/03/2018 16:20	4,2	2/03/2018 22:30	0,4	3/03/2018 4:40	2
2/03/2018 16:30	3,8	2/03/2018 22:40	0,3	3/03/2018 4:50	1,3
2/03/2018 16:40	3,9	2/03/2018 22:50	0,6	3/03/2018 5:00	0,9
2/03/2018 16:50	3,8	2/03/2018 23:00	1,2	3/03/2018 5:10	1,7
2/03/2018 17:00	3,2	2/03/2018 23:10	1	3/03/2018 5:20	1,5
2/03/2018 17:10	2,8	2/03/2018 23:20	0,7	3/03/2018 5:30	2
2/03/2018 17:20	2,6	2/03/2018 23:30	1,3	3/03/2018 5:40	1,5
2/03/2018 17:30	3,2	2/03/2018 23:40	0,8	3/03/2018 5:50	1,6
2/03/2018 17:40	2,2	2/03/2018 23:50	1,4	3/03/2018 6:00	2
2/03/2018 17:50	1,8	3/03/2018 0:00	0,8	3/03/2018 6:10	1,5
2/03/2018 18:00	1,9	3/03/2018 0:10	1	3/03/2018 6:20	0,7
2/03/2018 18:10	1,4	3/03/2018 0:20	1,5	3/03/2018 6:30	0,6
2/03/2018 18:20	1,2	3/03/2018 0:30	0,5	3/03/2018 6:40	0,5
2/03/2018 18:30	1,4	3/03/2018 0:40	0,5	3/03/2018 6:50	1,1
2/03/2018 18:40	1,3	3/03/2018 0:50	0,2	3/03/2018 7:00	1,4
2/03/2018 18:50	1,6	3/03/2018 1:00	0,3	3/03/2018 7:10	1,4
2/03/2018 19:00	0,9	3/03/2018 1:10	0,4	3/03/2018 7:20	1,2
2/03/2018 19:10	0,9	3/03/2018 1:20	1,3	3/03/2018 7:30	1,1
2/03/2018 19:20	1	3/03/2018 1:30	1,4	3/03/2018 7:40	1,6
2/03/2018 19:30	0,4	3/03/2018 1:40	1,5	3/03/2018 7:50	1,7

Fecha	Velocidad	Fecha	Velocidad	Fecha	Velocidad
3/03/2018 8:00	1,9	3/03/2018 14:40	4,4	3/03/2018 20:50	2,2
3/03/2018 8:10	1,9	3/03/2018 14:50	4,2	3/03/2018 21:00	2,5
3/03/2018 8:20	1,6	3/03/2018 15:00	4,3	3/03/2018 21:10	2,5
3/03/2018 8:30	2,4	3/03/2018 15:10	5,3	3/03/2018 21:20	1,9
3/03/2018 8:40	2,4	3/03/2018 15:20	5,6	3/03/2018 21:30	0,9
3/03/2018 8:50	2,3	3/03/2018 15:30	5,2	3/03/2018 21:40	0,8
3/03/2018 9:00	2,1	3/03/2018 15:40	4,5	3/03/2018 21:50	0,6
3/03/2018 9:10	2	3/03/2018 15:50	4	3/03/2018 22:00	0,4
3/03/2018 9:20	2,9	3/03/2018 16:00	3,8	3/03/2018 22:10	0,6
3/03/2018 9:30	2,9	3/03/2018 16:10	3,2	3/03/2018 22:20	1,2
3/03/2018 9:40	3,3	3/03/2018 16:20	3,4	3/03/2018 22:30	0,8
3/03/2018 9:50	3,1	3/03/2018 16:30	2,7	3/03/2018 22:40	0,9
3/03/2018 10:00	3	3/03/2018 16:40	2,7	3/03/2018 22:50	0,9
3/03/2018 10:10	3,4	3/03/2018 16:50	2,2	3/03/2018 23:00	0,8
3/03/2018 10:20	3	3/03/2018 17:00	2	3/03/2018 23:10	1,5
3/03/2018 10:30	3	3/03/2018 17:10	1,9	3/03/2018 23:20	0,9
3/03/2018 10:40	3,2	3/03/2018 17:20	2,1	3/03/2018 23:30	0,6
3/03/2018 10:50	3,5	3/03/2018 17:30	2	3/03/2018 23:40	0,7
3/03/2018 11:00	3,3	3/03/2018 17:40	1,6	3/03/2018 23:50	0,6
3/03/2018 11:10	2,9	3/03/2018 17:50	1,1	4/03/2018 0:00	0,6
3/03/2018 11:20	2,1	3/03/2018 18:00	1,1	4/03/2018 0:10	0,7
3/03/2018 11:30	3,2	3/03/2018 18:10	0,8	4/03/2018 0:20	0,8
3/03/2018 11:40	2,6	3/03/2018 18:20	1	4/03/2018 0:30	0,9
3/03/2018 12:20	3,1	3/03/2018 18:30	1,5	4/03/2018 0:40	1,1
3/03/2018 12:30	3,4	3/03/2018 18:40	1,8	4/03/2018 0:50	1,3
3/03/2018 12:40	3,7	3/03/2018 18:50	1,1	4/03/2018 1:00	1
3/03/2018 12:50	3,4	3/03/2018 19:00	1,6	4/03/2018 1:10	1,2
3/03/2018 13:00	4,1	3/03/2018 19:10	1,9	4/03/2018 1:20	1,3
3/03/2018 13:10	3,6	3/03/2018 19:20	1,6	4/03/2018 1:30	1,1
3/03/2018 13:20	4,5	3/03/2018 19:30	1,3	4/03/2018 1:40	1
3/03/2018 13:30	4,6	3/03/2018 19:40	1,4	4/03/2018 1:50	0,6
3/03/2018 13:40	4,4	3/03/2018 19:50	1,6	4/03/2018 2:00	0,9
3/03/2018 13:50	4,6	3/03/2018 20:00	1,9	4/03/2018 2:10	0,5
3/03/2018 14:00	3,8	3/03/2018 20:10	2	4/03/2018 2:20	1,6
3/03/2018 14:10	5	3/03/2018 20:20	1,9	4/03/2018 2:30	3
3/03/2018 14:20	4,8	3/03/2018 20:30	1,4	4/03/2018 2:40	3,2
3/03/2018 14:30	4	3/03/2018 20:40	2,3	4/03/2018 2:50	3,5

Fecha	Velocidad	Fecha	Velocidad	Fecha	Velocidad
4/03/2018 3:00	3,8	4/03/2018 9:10	3	4/03/2018 15:40	4,3
4/03/2018 3:10	2,9	4/03/2018 9:20	2,9	4/03/2018 15:50	3,7
4/03/2018 3:20	3,5	4/03/2018 9:30	2,4	4/03/2018 16:00	3,8
4/03/2018 3:30	2,8	4/03/2018 9:40	3,2	4/03/2018 16:10	4
4/03/2018 3:40	2	4/03/2018 9:50	3,2	4/03/2018 16:20	4,8
4/03/2018 3:50	1,9	4/03/2018 10:00	3,3	4/03/2018 16:30	4,1
4/03/2018 4:00	2	4/03/2018 10:10	3	4/03/2018 16:40	3,7
4/03/2018 4:10	2,3	4/03/2018 10:20	3,4	4/03/2018 16:50	3,3
4/03/2018 4:20	2,2	4/03/2018 10:30	3,2	4/03/2018 17:00	2,8
4/03/2018 4:30	1,7	4/03/2018 10:40	2,6	4/03/2018 17:10	2,7
4/03/2018 4:40	1,9	4/03/2018 10:50	2,7	4/03/2018 17:20	2,7
4/03/2018 4:50	1,7	4/03/2018 11:00	2,6	4/03/2018 17:30	2,4
4/03/2018 5:00	2,3	4/03/2018 11:10	2,7	4/03/2018 17:40	2,3
4/03/2018 5:10	2,2	4/03/2018 11:20	3,2	4/03/2018 17:50	2
4/03/2018 5:20	2	4/03/2018 11:30	2,9	4/03/2018 18:00	2,1
4/03/2018 5:30	1,1	4/03/2018 11:40	2,1	4/03/2018 18:10	1,9
4/03/2018 5:40	0,8	4/03/2018 12:10	2,6	4/03/2018 18:20	2
4/03/2018 5:50	0,8	4/03/2018 12:20	1,8	4/03/2018 18:30	1,9
4/03/2018 6:00	1,1	4/03/2018 12:30	2,1	4/03/2018 18:40	2
4/03/2018 6:10	1,4	4/03/2018 12:40	1,9	4/03/2018 18:50	1,4
4/03/2018 6:20	1,1	4/03/2018 12:50	2,1	4/03/2018 19:00	1,4
4/03/2018 6:30	1,3	4/03/2018 13:00	2,2	4/03/2018 19:10	1,5
4/03/2018 6:40	2,6	4/03/2018 13:10	2,9	4/03/2018 19:20	2,1
4/03/2018 6:50	2,8	4/03/2018 13:20	2,7	4/03/2018 19:30	1,3
4/03/2018 7:00	3,4	4/03/2018 13:30	2,5	4/03/2018 19:40	1
4/03/2018 7:10	3,6	4/03/2018 13:40	2,9	4/03/2018 19:50	0,9
4/03/2018 7:20	4,6	4/03/2018 13:50	3,2	4/03/2018 20:00	0,5
4/03/2018 7:30	4,3	4/03/2018 14:00	3,2	4/03/2018 20:10	0,8
4/03/2018 7:40	4,2	4/03/2018 14:10	2,5	4/03/2018 20:20	1,4
4/03/2018 7:50	4	4/03/2018 14:20	3,3	4/03/2018 20:30	1,4
4/03/2018 8:00	3,8	4/03/2018 14:30	3,1	4/03/2018 20:40	1,5
4/03/2018 8:10	3,4	4/03/2018 14:40	3,5	4/03/2018 20:50	1,2
4/03/2018 8:20	3,3	4/03/2018 14:50	3,3	4/03/2018 21:00	1,1
4/03/2018 8:30	3	4/03/2018 15:00	4,7	4/03/2018 21:10	0,9
4/03/2018 8:40	2,6	4/03/2018 15:10	4,6	4/03/2018 21:20	1
4/03/2018 8:50	2,3	4/03/2018 15:20	4,3	4/03/2018 21:30	0,9
4/03/2018 9:00	3,4	4/03/2018 15:30	4,5	4/03/2018 21:40	1

Fecha	Velocidad	Fecha	Velocidad	Fecha	Velocidad
4/03/2018 21:50	0,9	5/03/2018 4:00	1,6	5/03/2018 11:10	1,1
4/03/2018 22:00	1	5/03/2018 4:10	2,5	5/03/2018 11:20	1
4/03/2018 22:10	0,8	5/03/2018 4:20	1,8	5/03/2018 11:30	1
4/03/2018 22:20	0,9	5/03/2018 4:30	4,1	5/03/2018 11:40	0,7
4/03/2018 22:30	1,3	5/03/2018 4:40	5,1	5/03/2018 11:50	0,7
4/03/2018 22:40	0,9	5/03/2018 4:50	4,1	5/03/2018 12:00	1
4/03/2018 22:50	0,5	5/03/2018 5:00	4,9	5/03/2018 12:10	0,9
4/03/2018 23:00	1,1	5/03/2018 5:10	4,3	5/03/2018 12:20	0,9
4/03/2018 23:10	0,4	5/03/2018 5:20	5,1	5/03/2018 12:30	1,8
4/03/2018 23:20	0,4	5/03/2018 5:30	3,6	5/03/2018 12:40	1,8
4/03/2018 23:30	0,6	5/03/2018 5:40	3,2	5/03/2018 12:50	1,5
4/03/2018 23:40	0,5	5/03/2018 5:50	3	5/03/2018 13:00	1,7
4/03/2018 23:50	0,6	5/03/2018 6:00	2,7	5/03/2018 13:10	1,4
5/03/2018 0:00	1	5/03/2018 6:10	2,4	5/03/2018 13:20	1,2
5/03/2018 0:10	1,6	5/03/2018 6:20	2,7	5/03/2018 13:30	1,6
5/03/2018 0:20	0,6	5/03/2018 6:30	3,4	5/03/2018 13:40	1,3
5/03/2018 0:30	1,1	5/03/2018 6:40	3	5/03/2018 13:50	1,5
5/03/2018 0:40	1,1	5/03/2018 6:50	3,2	5/03/2018 16:10	2,1
5/03/2018 0:50	1,2	5/03/2018 7:00	3,8	5/03/2018 16:20	1,8
5/03/2018 1:00	1,2	5/03/2018 7:10	3,2	5/03/2018 16:30	1,3
5/03/2018 1:10	0,7	5/03/2018 7:20	2,6	5/03/2018 16:40	1,3
5/03/2018 1:20	0,3	5/03/2018 7:30	2,9	5/03/2018 16:50	0,7
5/03/2018 1:30	0,5	5/03/2018 7:40	2,7	5/03/2018 17:00	0,4
5/03/2018 1:40	0,9	5/03/2018 7:50	3,3	5/03/2018 17:10	0,8
5/03/2018 1:50	1	5/03/2018 8:00	2,9	5/03/2018 17:20	0,6
5/03/2018 2:00	1,3	5/03/2018 8:10	3,1	5/03/2018 17:30	1
5/03/2018 2:10	1,1	5/03/2018 8:20	3,1	5/03/2018 17:40	1,5
5/03/2018 2:20	0,7	5/03/2018 8:30	3,3	5/03/2018 17:50	1,1
5/03/2018 2:30	0,3	5/03/2018 8:40	3,7	5/03/2018 18:00	1,2
5/03/2018 2:40	0,5	5/03/2018 8:50	3,2	5/03/2018 18:10	1
5/03/2018 2:50	0,6	5/03/2018 9:00	2,9	5/03/2018 18:20	1,4
5/03/2018 3:00	0,9	5/03/2018 10:10	3,2	5/03/2018 18:30	1,5
5/03/2018 3:10	0,4	5/03/2018 10:20	2,5	5/03/2018 18:40	1,4
5/03/2018 3:20	0,6	5/03/2018 10:30	2,5	5/03/2018 18:50	1,3
5/03/2018 3:30	1,3	5/03/2018 10:40	2,3	5/03/2018 19:00	1,2
5/03/2018 3:40	0,8	5/03/2018 10:50	1,7	5/03/2018 19:10	1,5
5/03/2018 3:50	1	5/03/2018 11:00	1,3	5/03/2018 19:20	2,1

Fecha	Velocidad	Fecha	Velocidad	Fecha	Velocidad
5/03/2018 19:30	2,4	6/03/2018 1:40	1,5	6/03/2018 7:50	1,4
5/03/2018 19:40	1,8	6/03/2018 1:50	1,3	6/03/2018 8:00	1,1
5/03/2018 19:50	1,8	6/03/2018 2:00	1,2	6/03/2018 8:10	1,3
5/03/2018 20:00	1,7	6/03/2018 2:10	1,2	6/03/2018 9:00	0,8
5/03/2018 20:10	1,4	6/03/2018 2:20	1,3	6/03/2018 9:10	0,7
5/03/2018 20:20	0,4	6/03/2018 2:30	1,3	6/03/2018 9:20	1,8
5/03/2018 20:30	0,7	6/03/2018 2:40	1,1	6/03/2018 9:30	2,4
5/03/2018 20:40	0,6	6/03/2018 2:50	1	6/03/2018 9:40	2,1
5/03/2018 20:50	1,7	6/03/2018 3:00	1,1	6/03/2018 9:50	1,6
5/03/2018 21:00	2,1	6/03/2018 3:10	2,9	6/03/2018 10:00	1,5
5/03/2018 21:10	3	6/03/2018 3:20	2,8	6/03/2018 10:10	1,3
5/03/2018 21:20	1,8	6/03/2018 3:30	3	6/03/2018 10:20	0,9
5/03/2018 21:30	1,1	6/03/2018 3:40	2,1	6/03/2018 10:30	0,6
5/03/2018 21:40	1,8	6/03/2018 3:50	0,9	6/03/2018 10:40	1,3
5/03/2018 21:50	2,1	6/03/2018 4:00	0,5	6/03/2018 10:50	0,8
5/03/2018 22:00	1,2	6/03/2018 4:10	0,7	6/03/2018 11:00	0,8
5/03/2018 22:10	0,6	6/03/2018 4:20	0,7	6/03/2018 11:10	1,5
5/03/2018 22:20	0,9	6/03/2018 4:30	0,6	6/03/2018 11:20	1,2
5/03/2018 22:30	0,8	6/03/2018 4:40	0,4	6/03/2018 11:30	0,9
5/03/2018 22:40	1,6	6/03/2018 4:50	0,4	6/03/2018 11:40	1,2
5/03/2018 22:50	1,1	6/03/2018 5:00	0,6	6/03/2018 11:50	1,8
5/03/2018 23:00	0,8	6/03/2018 5:10	0,6	6/03/2018 12:00	1,6
5/03/2018 23:10	0,6	6/03/2018 5:20	1	6/03/2018 12:10	1,7
5/03/2018 23:20	1,6	6/03/2018 5:30	0,7	6/03/2018 12:20	1,7
5/03/2018 23:30	1,6	6/03/2018 5:40	0,6	6/03/2018 12:30	1,4
5/03/2018 23:40	1,8	6/03/2018 5:50	0,9	6/03/2018 12:40	1,9
5/03/2018 23:50	1,8	6/03/2018 6:00	0,9	6/03/2018 12:50	1,5
6/03/2018 0:00	1,6	6/03/2018 6:10	1	6/03/2018 13:00	1,2
6/03/2018 0:10	1,7	6/03/2018 6:20	0,9	6/03/2018 13:10	0,8
6/03/2018 0:20	1,6	6/03/2018 6:30	1,3	6/03/2018 13:20	1
6/03/2018 0:30	1,6	6/03/2018 6:40	1,2	6/03/2018 13:30	0,9
6/03/2018 0:40	2,1	6/03/2018 6:50	1,7	6/03/2018 13:40	1,2
6/03/2018 0:50	2,2	6/03/2018 7:00	1,6	6/03/2018 13:50	1,5
6/03/2018 1:00	1,9	6/03/2018 7:10	1,4	6/03/2018 14:00	1,7
6/03/2018 1:10	1,8	6/03/2018 7:20	1,6	6/03/2018 14:10	0,8
6/03/2018 1:20	1,2	6/03/2018 7:30	2	6/03/2018 14:20	0,8
6/03/2018 1:30	1,2	6/03/2018 7:40	1,7	6/03/2018 14:30	1,2

Fecha	Velocidad	Fecha	Velocidad	Fecha	Velocidad
6/03/2018 14:40	1,1	6/03/2018 21:20	1,3	7/03/2018 3:30	1,8
6/03/2018 14:50	1,3	6/03/2018 21:30	1,4	7/03/2018 3:40	1,4
6/03/2018 15:00	1	6/03/2018 21:40	1,6	7/03/2018 3:50	0,7
6/03/2018 15:10	1	6/03/2018 21:50	2,1	7/03/2018 4:00	0,5
6/03/2018 15:20	1,2	6/03/2018 22:00	1,4	7/03/2018 4:10	1,2
6/03/2018 15:30	2,5	6/03/2018 22:10	1,1	7/03/2018 4:20	0,7
6/03/2018 15:40	2,1	6/03/2018 22:20	0,9	7/03/2018 4:30	0,4
6/03/2018 15:50	1,5	6/03/2018 22:30	0,8	7/03/2018 4:40	0,7
6/03/2018 16:00	1,6	6/03/2018 22:40	0,7	7/03/2018 4:50	0,8
6/03/2018 16:10	1,5	6/03/2018 22:50	0,9	7/03/2018 5:00	1,1
6/03/2018 16:20	1,2	6/03/2018 23:00	1,4	7/03/2018 5:10	2,3
6/03/2018 16:30	1,2	6/03/2018 23:10	1,6	7/03/2018 5:20	2,4
6/03/2018 16:40	1,2	6/03/2018 23:20	1,8	7/03/2018 5:30	2,4
6/03/2018 16:50	1,2	6/03/2018 23:30	1,5	7/03/2018 5:40	1,7
6/03/2018 17:00	0,8	6/03/2018 23:40	1	7/03/2018 5:50	1,5
6/03/2018 17:10	0,6	6/03/2018 23:50	0,7	7/03/2018 6:00	1
6/03/2018 17:20	1,1	7/03/2018 0:00	0,3	7/03/2018 6:10	1
6/03/2018 17:30	1,2	7/03/2018 0:10	1,5	7/03/2018 6:20	1,4
6/03/2018 18:10	0,6	7/03/2018 0:20	1,9	7/03/2018 6:30	1,8
6/03/2018 18:20	0,6	7/03/2018 0:30	1,3	7/03/2018 6:40	2,4
6/03/2018 18:30	0,3	7/03/2018 0:40	0,7	7/03/2018 6:50	2,1
6/03/2018 18:40	1,1	7/03/2018 0:50	1	7/03/2018 7:00	1,7
6/03/2018 18:50	0,9	7/03/2018 1:00	0,5	7/03/2018 7:10	1,8
6/03/2018 19:00	0,7	7/03/2018 1:10	0,4	7/03/2018 7:20	1,4
6/03/2018 19:10	0,6	7/03/2018 1:20	0,3	7/03/2018 7:30	1,2
6/03/2018 19:20	0,7	7/03/2018 1:30	0,8	7/03/2018 7:40	0,6
6/03/2018 19:30	0,7	7/03/2018 1:40	1,1	7/03/2018 7:50	0,8
6/03/2018 19:40	0,4	7/03/2018 1:50	1	7/03/2018 8:00	2,2
6/03/2018 19:50	0,3	7/03/2018 2:00	0,4	7/03/2018 8:10	2,2
6/03/2018 20:00	0,6	7/03/2018 2:10	0,8	7/03/2018 8:20	2,7
6/03/2018 20:10	0,9	7/03/2018 2:20	0,9	7/03/2018 8:30	3,3
6/03/2018 20:20	0,5	7/03/2018 2:30	1,5	7/03/2018 8:40	3,4
6/03/2018 20:30	0,5	7/03/2018 2:40	1,2	7/03/2018 8:50	3,5
6/03/2018 20:40	0,5	7/03/2018 2:50	1,2	7/03/2018 9:00	4
6/03/2018 20:50	0,5	7/03/2018 3:00	0,5	7/03/2018 9:10	4,5
6/03/2018 21:00	0,7	7/03/2018 3:10	0,7	7/03/2018 9:20	4,3
6/03/2018 21:10	1,2	7/03/2018 3:20	2,1	7/03/2018 9:30	4,2

Fecha	Velocidad	Fecha	Velocidad	Fecha	Velocidad
7/03/2018 9:40	3,7	7/03/2018 15:50	3,1	7/03/2018 22:00	1,2
7/03/2018 9:50	3,7	7/03/2018 16:00	3,2	7/03/2018 22:10	1,4
7/03/2018 10:00	4,2	7/03/2018 16:10	3,5	7/03/2018 22:20	1,6
7/03/2018 10:10	3,3	7/03/2018 16:20	3,3	7/03/2018 22:30	1,7
7/03/2018 10:20	3,6	7/03/2018 16:30	2,7	7/03/2018 22:40	1,8
7/03/2018 10:30	4	7/03/2018 16:40	3,3	7/03/2018 22:50	2,1
7/03/2018 10:40	4	7/03/2018 16:50	2,7	7/03/2018 23:00	2,3
7/03/2018 10:50	3,4	7/03/2018 17:00	3,1	7/03/2018 23:10	1,8
7/03/2018 11:00	3,3	7/03/2018 17:10	2,7	7/03/2018 23:20	1,2
7/03/2018 11:10	2,1	7/03/2018 17:20	2,5	7/03/2018 23:30	1,2
7/03/2018 11:20	3,3	7/03/2018 17:30	2,4	7/03/2018 23:40	1,2
7/03/2018 11:30	4,6	7/03/2018 17:40	1,9	7/03/2018 23:50	0,9
7/03/2018 11:40	2,7	7/03/2018 17:50	2,4	8/03/2018 0:00	0,7
7/03/2018 11:50	5,3	7/03/2018 18:00	2,6	8/03/2018 0:10	0,7
7/03/2018 12:00	5,1	7/03/2018 18:10	2	8/03/2018 0:20	1
7/03/2018 12:10	5	7/03/2018 18:20	1,5	8/03/2018 0:30	0,6
7/03/2018 12:20	5,4	7/03/2018 18:30	1,6	8/03/2018 0:40	0,5
7/03/2018 12:30	4,5	7/03/2018 18:40	2	8/03/2018 0:50	0,7
7/03/2018 12:40	5,8	7/03/2018 18:50	1,6	8/03/2018 1:00	0,7
7/03/2018 12:50	3,8	7/03/2018 19:00	1,2	8/03/2018 1:10	0,4
7/03/2018 13:00	5	7/03/2018 19:10	0,9	8/03/2018 1:20	0,6
7/03/2018 13:10	5,4	7/03/2018 19:20	0,9	8/03/2018 1:30	0,7
7/03/2018 13:20	6,3	7/03/2018 19:30	0,5	8/03/2018 1:40	0,8
7/03/2018 13:30	5,4	7/03/2018 19:40	1	8/03/2018 1:50	1
7/03/2018 13:40	5	7/03/2018 19:50	1,2	8/03/2018 2:10	0,7
7/03/2018 13:50	4,1	7/03/2018 20:00	1	8/03/2018 2:20	1,3
7/03/2018 14:00	3,5	7/03/2018 20:10	1,4	8/03/2018 2:30	0,6
7/03/2018 14:10	3,3	7/03/2018 20:20	1,3	8/03/2018 2:40	0,7
7/03/2018 14:20	2,4	7/03/2018 20:30	1,1	8/03/2018 2:50	0,6
7/03/2018 14:30	2	7/03/2018 20:40	0,6	8/03/2018 3:00	0,9
7/03/2018 14:40	2,4	7/03/2018 20:50	1,1	8/03/2018 3:10	1
7/03/2018 14:50	2,2	7/03/2018 21:00	0,8	8/03/2018 3:20	0,8
7/03/2018 15:00	2,3	7/03/2018 21:10	0,5	8/03/2018 3:30	0,7
7/03/2018 15:10	3	7/03/2018 21:20	0,4	8/03/2018 3:40	0,9
7/03/2018 15:20	3	7/03/2018 21:30	0,3	8/03/2018 3:50	0,8
7/03/2018 15:30	2,7	7/03/2018 21:40	0,9	8/03/2018 4:00	0,7
7/03/2018 15:40	2,7	7/03/2018 21:50	0,5	8/03/2018 4:10	1

Fecha	Velocidad	Fecha	Velocidad	Fecha	Velocidad
8/03/2018 4:20	0,3	8/03/2018 10:30	1,5	8/03/2018 17:40	6,4
8/03/2018 4:30	1,3	8/03/2018 10:40	1,9	8/03/2018 17:50	6,6
8/03/2018 4:40	1,3	8/03/2018 10:50	2,1	8/03/2018 18:00	6,6
8/03/2018 4:50	1,8	8/03/2018 11:00	1,5	8/03/2018 18:10	6,5
8/03/2018 5:00	2,8	8/03/2018 12:10	6,5	8/03/2018 18:20	7,5
8/03/2018 5:10	2,2	8/03/2018 12:20	7,3	8/03/2018 18:30	5
8/03/2018 5:20	2,4	8/03/2018 12:30	5,2	8/03/2018 18:40	7
8/03/2018 5:30	1,7	8/03/2018 12:40	5,9	8/03/2018 18:50	9,2
8/03/2018 5:40	1,2	8/03/2018 12:50	7,4	8/03/2018 19:00	8,6
8/03/2018 5:50	0,7	8/03/2018 13:00	6,1	8/03/2018 19:10	11,5
8/03/2018 6:00	1,1	8/03/2018 13:10	5,6	8/03/2018 19:20	9,6
8/03/2018 6:10	1,3	8/03/2018 13:20	6,2	8/03/2018 19:30	8,4
8/03/2018 6:20	1	8/03/2018 13:30	7,7	8/03/2018 19:40	7,6
8/03/2018 6:30	1,5	8/03/2018 13:40	7,2	8/03/2018 19:50	9
8/03/2018 6:40	0,9	8/03/2018 13:50	7	8/03/2018 20:00	8
8/03/2018 6:50	0,8	8/03/2018 14:00	7,7	8/03/2018 20:10	6,8
8/03/2018 7:00	1,3	8/03/2018 14:10	8,6	8/03/2018 20:20	6,2
8/03/2018 7:10	0,7	8/03/2018 14:20	9,1	8/03/2018 20:30	8,3
8/03/2018 7:20	0,8	8/03/2018 14:30	9,6	8/03/2018 20:40	7,1
8/03/2018 7:30	1,2	8/03/2018 14:40	9,3	8/03/2018 20:50	6
8/03/2018 7:40	2,4	8/03/2018 14:50	9,7	8/03/2018 21:00	4,3
8/03/2018 7:50	2,1	8/03/2018 15:00	9	8/03/2018 21:10	3,3
8/03/2018 8:00	2,2	8/03/2018 15:10	9,6	8/03/2018 21:20	1,7
8/03/2018 8:10	2,2	8/03/2018 15:20	9,2	8/03/2018 21:30	1,3
8/03/2018 8:20	1,7	8/03/2018 15:30	8,7	8/03/2018 21:40	3,2
8/03/2018 8:30	1,4	8/03/2018 15:40	8,8	8/03/2018 21:50	5
8/03/2018 8:40	1,4	8/03/2018 15:50	6,1	8/03/2018 22:00	3,3
8/03/2018 8:50	1,4	8/03/2018 16:00	5,8	8/03/2018 22:10	4
8/03/2018 9:00	1,4	8/03/2018 16:10	5,4	8/03/2018 22:20	4,1
8/03/2018 9:10	1,2	8/03/2018 16:20	3,8	8/03/2018 22:30	5,7
8/03/2018 9:20	1	8/03/2018 16:30	5,7	8/03/2018 22:40	5,6
8/03/2018 9:30	1,2	8/03/2018 16:40	7,3	8/03/2018 22:50	6,6
8/03/2018 9:40	2	8/03/2018 16:50	7,5	8/03/2018 23:00	5,8
8/03/2018 9:50	1,3	8/03/2018 17:00	7,5	8/03/2018 23:10	6,2
8/03/2018 10:00	2,6	8/03/2018 17:10	6,8	8/03/2018 23:20	6,4
8/03/2018 10:10	1,3	8/03/2018 17:20	6,7	8/03/2018 23:30	6
8/03/2018 10:20	1,1	8/03/2018 17:30	6,3	8/03/2018 23:40	6,1

Fecha	Velocidad	Fecha	Velocidad	Fecha	Velocidad
8/03/2018 23:50	5,1	9/03/2018 6:00	6,7	9/03/2018 12:20	10,5
9/03/2018 0:00	4,4	9/03/2018 6:10	7,7	9/03/2018 12:30	11,5
9/03/2018 0:10	3,7	9/03/2018 6:20	7,3	9/03/2018 12:40	10,3
9/03/2018 0:20	3,1	9/03/2018 6:30	7,4	9/03/2018 12:50	10
9/03/2018 0:30	2,3	9/03/2018 6:40	6,8	9/03/2018 13:00	12,3
9/03/2018 0:40	2,3	9/03/2018 6:50	6,6	9/03/2018 13:10	10,2
9/03/2018 0:50	2	9/03/2018 7:00	6	9/03/2018 13:20	10
9/03/2018 1:00	2	9/03/2018 7:10	7,7	9/03/2018 13:30	9,7
9/03/2018 1:10	2,8	9/03/2018 7:20	8,7	9/03/2018 13:40	9,3
9/03/2018 1:20	4,3	9/03/2018 7:30	9,3	9/03/2018 13:50	10,1
9/03/2018 1:30	2,7	9/03/2018 7:50	8,3	9/03/2018 14:00	10,7
9/03/2018 1:40	1,5	9/03/2018 8:00	8,7	9/03/2018 14:10	8,9
9/03/2018 1:50	0,9	9/03/2018 8:10	10,4	9/03/2018 14:20	9,3
9/03/2018 2:00	1,9	9/03/2018 8:20	10,8	9/03/2018 14:30	8,1
9/03/2018 2:10	1,1	9/03/2018 8:30	8,3	9/03/2018 14:40	8,6
9/03/2018 2:20	1,7	9/03/2018 8:40	8,6	9/03/2018 14:50	9,2
9/03/2018 2:30	1,8	9/03/2018 8:50	10,8	9/03/2018 15:00	9
9/03/2018 2:40	1,6	9/03/2018 9:00	11,7	9/03/2018 15:10	8,1
9/03/2018 2:50	1,3	9/03/2018 9:10	9,2	9/03/2018 15:20	7,6
9/03/2018 3:00	1,9	9/03/2018 9:20	9,6	9/03/2018 15:30	7,2
9/03/2018 3:10	1,1	9/03/2018 9:30	9,3	9/03/2018 15:40	8
9/03/2018 3:20	0,4	9/03/2018 9:40	9,8	9/03/2018 15:50	7
9/03/2018 3:30	0,5	9/03/2018 9:50	10,2	9/03/2018 16:00	5,4
9/03/2018 3:40	0,6	9/03/2018 10:00	10,2	9/03/2018 16:10	6,2
9/03/2018 3:50	1,2	9/03/2018 10:10	9,3	9/03/2018 16:20	6,3
9/03/2018 4:00	1,2	9/03/2018 10:20	9,5	9/03/2018 16:30	5,5
9/03/2018 4:10	1,4	9/03/2018 10:30	11,5	9/03/2018 16:40	5,3
9/03/2018 4:20	0,8	9/03/2018 10:40	10,2	9/03/2018 16:50	4,8
9/03/2018 4:30	1,3	9/03/2018 10:50	11,1	9/03/2018 17:00	5,3
9/03/2018 4:40	1,1	9/03/2018 11:00	12,6	9/03/2018 17:10	7,2
9/03/2018 4:50	1,3	9/03/2018 11:10	11,5	9/03/2018 17:20	8
9/03/2018 5:00	3,5	9/03/2018 11:20	11,2	9/03/2018 17:30	7,4
9/03/2018 5:10	3,1	9/03/2018 11:30	10,4	9/03/2018 17:40	6,4
9/03/2018 5:20	4,4	9/03/2018 11:40	10,1	9/03/2018 17:50	7
9/03/2018 5:30	5	9/03/2018 11:50	10,1	9/03/2018 18:00	5,8
9/03/2018 5:40	5,7	9/03/2018 12:00	9,8	9/03/2018 18:10	5,5
9/03/2018 5:50	6,7	9/03/2018 12:10	8,7	9/03/2018 18:20	2,8

Fecha	Velocidad	Fecha	Velocidad	Fecha	Velocidad
9/03/2018 18:30	5,2	10/03/2018 0:40	4,6	10/03/2018 7:50	8,3
9/03/2018 18:40	7,8	10/03/2018 0:50	5,3	10/03/2018 8:00	8,2
9/03/2018 18:50	7,5	10/03/2018 1:00	5,1	10/03/2018 8:10	8,3
9/03/2018 19:00	7	10/03/2018 1:10	4,7	10/03/2018 8:20	9,6
9/03/2018 19:10	7,7	10/03/2018 1:20	3,8	10/03/2018 8:30	9
9/03/2018 19:20	6,5	10/03/2018 1:30	3,6	10/03/2018 8:40	8,5
9/03/2018 19:30	6,2	10/03/2018 1:40	3,9	10/03/2018 8:50	8,9
9/03/2018 19:40	7,9	10/03/2018 1:50	5,1	10/03/2018 9:00	7,4
9/03/2018 19:50	7,5	10/03/2018 2:00	4,5	10/03/2018 9:10	8,8
9/03/2018 20:00	6,4	10/03/2018 2:10	4,6	10/03/2018 9:20	8,4
9/03/2018 20:10	5,9	10/03/2018 2:20	5,3	10/03/2018 9:30	8,8
9/03/2018 20:20	5,9	10/03/2018 2:30	5,5	10/03/2018 9:40	8,1
9/03/2018 20:30	4,6	10/03/2018 2:40	5,5	10/03/2018 9:50	9,2
9/03/2018 20:40	5,6	10/03/2018 2:50	5,3	10/03/2018 10:00	9
9/03/2018 20:50	6,7	10/03/2018 3:00	7,2	10/03/2018 10:10	8,5
9/03/2018 21:00	6,6	10/03/2018 3:10	7,6	10/03/2018 10:20	6,6
9/03/2018 21:10	6,5	10/03/2018 3:20	6,9	10/03/2018 10:30	7,8
9/03/2018 21:20	6,2	10/03/2018 3:30	6,7	10/03/2018 10:40	8,2
9/03/2018 21:30	6,3	10/03/2018 3:40	6,7	10/03/2018 10:50	8,5
9/03/2018 21:40	6,2	10/03/2018 3:50	6,8	10/03/2018 11:00	9
9/03/2018 21:50	7,5	10/03/2018 4:00	6,3	10/03/2018 11:10	9,1
9/03/2018 22:00	6,5	10/03/2018 5:10	7,5	10/03/2018 11:20	8,5
9/03/2018 22:10	6,4	10/03/2018 5:20	7,9	10/03/2018 11:30	8,8
9/03/2018 22:20	6,5	10/03/2018 5:30	8	10/03/2018 11:40	8,4
9/03/2018 22:30	5,6	10/03/2018 5:40	7,6	10/03/2018 11:50	9,5
9/03/2018 22:40	4,2	10/03/2018 5:50	6,9	10/03/2018 12:00	9,3
9/03/2018 22:50	3,8	10/03/2018 6:00	8	10/03/2018 12:10	9,8
9/03/2018 23:00	4,1	10/03/2018 6:10	7,2	10/03/2018 12:20	10,5
9/03/2018 23:10	4,9	10/03/2018 6:20	6,7	10/03/2018 12:30	10,7
9/03/2018 23:20	4,7	10/03/2018 6:30	8	10/03/2018 12:40	10,4
9/03/2018 23:30	4,7	10/03/2018 6:40	8,7	10/03/2018 12:50	8,8
9/03/2018 23:40	5,1	10/03/2018 6:50	8,4	10/03/2018 13:00	9,8
9/03/2018 23:50	4,9	10/03/2018 7:00	7,2	10/03/2018 13:10	8
10/03/2018 0:00	4,4	10/03/2018 7:10	7,3	10/03/2018 13:20	9,2
10/03/2018 0:10	4,3	10/03/2018 7:20	7	10/03/2018 13:30	8,9
10/03/2018 0:20	4,1	10/03/2018 7:30	7	10/03/2018 13:40	8,9
10/03/2018 0:30	4,2	10/03/2018 7:40	7,1	10/03/2018 13:50	8,2

Fecha	Velocidad	Fecha	Velocidad	Fecha	Velocidad
10/03/2018 14:00	10,3	10/03/2018 20:10	6,5	11/03/2018 2:20	5,5
10/03/2018 14:10	8,9	10/03/2018 20:20	5,5	11/03/2018 2:30	5,9
10/03/2018 14:20	9,7	10/03/2018 20:30	6,8	11/03/2018 2:40	6,6
10/03/2018 14:30	9,8	10/03/2018 20:40	6,9	11/03/2018 2:50	6,7
10/03/2018 14:40	9,2	10/03/2018 20:50	6,5	11/03/2018 3:00	6,5
10/03/2018 14:50	9	10/03/2018 21:00	6,7	11/03/2018 3:10	8,2
10/03/2018 15:00	8,6	10/03/2018 21:10	7	11/03/2018 3:20	6,2
10/03/2018 15:10	8,6	10/03/2018 21:20	8	11/03/2018 3:30	6,3
10/03/2018 15:20	7,7	10/03/2018 21:30	7,2	11/03/2018 3:40	6
10/03/2018 15:30	10,1	10/03/2018 21:40	7,7	11/03/2018 3:50	8,6
10/03/2018 15:40	7,4	10/03/2018 21:50	6,4	11/03/2018 4:00	6,3
10/03/2018 15:50	8,7	10/03/2018 22:00	7	11/03/2018 4:10	6,6
10/03/2018 16:00	8,5	10/03/2018 22:10	8,3	11/03/2018 4:20	7,2
10/03/2018 16:10	8,9	10/03/2018 22:20	7,8	11/03/2018 4:30	7,1
10/03/2018 16:20	8,8	10/03/2018 22:30	7	11/03/2018 4:40	6,7
10/03/2018 16:30	10,1	10/03/2018 22:40	7,5	11/03/2018 4:50	6,3
10/03/2018 16:40	8,3	10/03/2018 22:50	7,5	11/03/2018 5:00	6,8
10/03/2018 16:50	7,9	10/03/2018 23:00	6,6	11/03/2018 5:10	8,2
10/03/2018 17:00	7,3	10/03/2018 23:10	6,5	11/03/2018 5:20	8
10/03/2018 17:10	7,6	10/03/2018 23:20	6,8	11/03/2018 5:30	8,7
10/03/2018 17:20	7,3	10/03/2018 23:30	6,9	11/03/2018 5:40	8,7
10/03/2018 17:30	7,4	10/03/2018 23:40	6,8	11/03/2018 5:50	7,6
10/03/2018 17:40	6,8	10/03/2018 23:50	6,8	11/03/2018 6:00	8,8
10/03/2018 17:50	7,2	11/03/2018 0:00	6,9	11/03/2018 6:10	8,7
10/03/2018 18:00	7,4	11/03/2018 0:10	6,7	11/03/2018 6:20	8,1
10/03/2018 18:10	7,6	11/03/2018 0:20	6,5	11/03/2018 6:30	8,9
10/03/2018 18:20	7,7	11/03/2018 0:30	8,5	11/03/2018 6:40	9,8
10/03/2018 18:30	8,1	11/03/2018 0:40	7,5	11/03/2018 6:50	9,5
10/03/2018 18:40	7,9	11/03/2018 0:50	7,7	11/03/2018 7:00	10
10/03/2018 18:50	8,1	11/03/2018 1:00	7	11/03/2018 7:10	10,1
10/03/2018 19:00	6,1	11/03/2018 1:10	7,4	11/03/2018 7:20	9,3
10/03/2018 19:10	6,7	11/03/2018 1:20	7	11/03/2018 7:30	9,7
10/03/2018 19:20	6,3	11/03/2018 1:30	5,6	11/03/2018 7:40	9,8
10/03/2018 19:30	6,5	11/03/2018 1:40	6,3	11/03/2018 7:50	9
10/03/2018 19:40	5,9	11/03/2018 1:50	5,2	11/03/2018 8:00	10,7
10/03/2018 19:50	6,1	11/03/2018 2:00	6,7	11/03/2018 8:10	10,4
10/03/2018 20:00	6,4	11/03/2018 2:10	6,3	11/03/2018 8:20	9,9

Fecha	Velocidad	Fecha	Velocidad	Fecha	Velocidad
11/03/2018 8:30	11,2	11/03/2018 14:40	8,8	11/03/2018 20:50	4,7
11/03/2018 8:40	10,7	11/03/2018 14:50	9,2	11/03/2018 21:00	5
11/03/2018 8:50	13	11/03/2018 15:00	9,6	11/03/2018 21:10	5,1
11/03/2018 9:00	11,1	11/03/2018 15:10	9,3	11/03/2018 21:20	5,4
11/03/2018 9:10	12,4	11/03/2018 15:20	10,1	11/03/2018 21:30	4,4
11/03/2018 9:20	11,2	11/03/2018 15:30	8,6	11/03/2018 21:40	4,5
11/03/2018 9:30	11,6	11/03/2018 15:40	7,6	11/03/2018 21:50	5
11/03/2018 9:40	12,4	11/03/2018 15:50	7,7	11/03/2018 22:00	5,9
11/03/2018 9:50	12	11/03/2018 16:00	7,1	11/03/2018 22:10	6,2
11/03/2018 10:00	12,3	11/03/2018 16:10	8,3	11/03/2018 22:20	6,1
11/03/2018 10:10	13,5	11/03/2018 16:20	8,7	11/03/2018 22:30	6,4
11/03/2018 10:20	14	11/03/2018 16:30	8,2	11/03/2018 22:40	5,5
11/03/2018 10:30	11,8	11/03/2018 16:40	7,8	11/03/2018 22:50	5,2
11/03/2018 10:40	11,7	11/03/2018 16:50	7,7	11/03/2018 23:00	5,4
11/03/2018 10:50	10	11/03/2018 17:00	8,3	11/03/2018 23:10	5,8
11/03/2018 11:00	10,2	11/03/2018 17:10	7,3	11/03/2018 23:20	4,8
11/03/2018 11:10	10,6	11/03/2018 17:20	6,7	11/03/2018 23:30	4,7
11/03/2018 11:20	10,5	11/03/2018 17:30	7,1	11/03/2018 23:40	4,6
11/03/2018 11:30	10	11/03/2018 17:40	8,8	11/03/2018 23:50	4,5
11/03/2018 11:40	9,6	11/03/2018 17:50	9	12/03/2018 0:00	4,8
11/03/2018 11:50	11,4	11/03/2018 18:00	9,6	12/03/2018 0:10	4,4
11/03/2018 12:00	10,9	11/03/2018 18:10	9,1	12/03/2018 0:20	4
11/03/2018 12:10	10,9	11/03/2018 18:20	7	12/03/2018 0:30	4,1
11/03/2018 12:20	11,1	11/03/2018 18:30	7,3	12/03/2018 0:40	3,5
11/03/2018 12:30	12	11/03/2018 18:40	5,9	12/03/2018 0:50	3
11/03/2018 12:40	11,7	11/03/2018 18:50	5,6	12/03/2018 1:00	3,5
11/03/2018 12:50	12,5	11/03/2018 19:00	6,5	12/03/2018 1:10	4,3
11/03/2018 13:00	11,7	11/03/2018 19:10	5,7	12/03/2018 1:20	4,8
11/03/2018 13:10	11,5	11/03/2018 19:20	5,2	12/03/2018 1:30	4,4
11/03/2018 13:20	12,2	11/03/2018 19:30	5	12/03/2018 1:40	5,1
11/03/2018 13:30	11,4	11/03/2018 19:40	5,9	12/03/2018 1:50	5,5
11/03/2018 13:40	12,1	11/03/2018 19:50	4,5	12/03/2018 2:00	5
11/03/2018 13:50	10,3	11/03/2018 20:00	4,5	12/03/2018 2:10	6
11/03/2018 14:00	10,1	11/03/2018 20:10	4,4	12/03/2018 2:20	7,2
11/03/2018 14:10	8,9	11/03/2018 20:20	4,7	12/03/2018 2:30	7,9
11/03/2018 14:20	8,6	11/03/2018 20:30	5,4	12/03/2018 2:40	7,8
11/03/2018 14:30	7,8	11/03/2018 20:40	6,6	12/03/2018 2:50	6,9

Fecha	Velocidad	Fecha	Velocidad	Fecha	Velocidad
12/03/2018 3:00	5,1	12/03/2018 10:10	9,9	12/03/2018 17:30	6,5
12/03/2018 3:10	4,3	12/03/2018 10:20	12,4	12/03/2018 17:40	6,3
12/03/2018 3:20	3,5	12/03/2018 10:30	11,9	12/03/2018 17:50	6,8
12/03/2018 3:30	2,1	12/03/2018 10:40	10,5	12/03/2018 18:00	6,5
12/03/2018 3:40	2,7	12/03/2018 10:50	12,1	12/03/2018 18:10	6,7
12/03/2018 3:50	3,2	12/03/2018 11:00	11,9	12/03/2018 18:20	7,1
12/03/2018 4:00	1,9	12/03/2018 11:10	10,9	12/03/2018 18:30	7,9
12/03/2018 4:10	0,7	12/03/2018 11:20	11,4	12/03/2018 18:40	7,1
12/03/2018 4:20	1,4	12/03/2018 11:30	10,4	12/03/2018 18:50	6,9
12/03/2018 4:30	1,9	12/03/2018 11:40	10,7	12/03/2018 19:00	6,9
12/03/2018 4:40	1,9	12/03/2018 11:50	11	12/03/2018 19:10	6,4
12/03/2018 4:50	2,2	12/03/2018 12:00	10,2	12/03/2018 19:20	6,5
12/03/2018 5:00	3,2	12/03/2018 12:10	10,9	12/03/2018 19:30	7,2
12/03/2018 5:10	1,5	12/03/2018 12:20	10,1	12/03/2018 19:40	7,6
12/03/2018 5:20	2,2	12/03/2018 12:30	11,6	12/03/2018 19:50	8
12/03/2018 5:30	2,2	12/03/2018 12:40	11,1	12/03/2018 20:00	7,3
12/03/2018 5:40	2,2	12/03/2018 12:50	10,6	12/03/2018 20:10	7,4
12/03/2018 5:50	1,8	12/03/2018 13:10	11,1	12/03/2018 20:20	6,6
12/03/2018 6:00	1,8	12/03/2018 13:20	10,5	12/03/2018 20:30	8,2
12/03/2018 6:10	0,8	12/03/2018 13:30	10,7	12/03/2018 20:40	7,8
12/03/2018 6:20	1,1	12/03/2018 13:40	11	12/03/2018 20:50	7,8
12/03/2018 6:30	1,2	12/03/2018 13:50	9,3	12/03/2018 21:00	7,9
12/03/2018 6:40	1,3	12/03/2018 14:00	9,8	12/03/2018 21:10	6,6
12/03/2018 6:50	3,2	12/03/2018 14:10	9,9	12/03/2018 21:20	6,3
12/03/2018 7:00	4	12/03/2018 14:20	8,8	12/03/2018 21:30	7,2
12/03/2018 7:10	5,4	12/03/2018 14:30	8	12/03/2018 21:40	8,1
12/03/2018 7:20	4,7	12/03/2018 14:40	7,8	12/03/2018 21:50	8,1
12/03/2018 7:30	5,4	12/03/2018 14:50	7,2	12/03/2018 22:00	7,6
12/03/2018 7:40	5,1	12/03/2018 15:00	7,8	12/03/2018 22:10	6,9
12/03/2018 7:50	6,8	12/03/2018 16:10	8,5	12/03/2018 22:20	7,6
12/03/2018 8:00	7,2	12/03/2018 16:20	8,9	12/03/2018 22:30	6,8
12/03/2018 8:10	8,5	12/03/2018 16:30	8,2	12/03/2018 22:40	6,8
12/03/2018 8:20	8,9	12/03/2018 16:40	7,4	12/03/2018 22:50	7,2
12/03/2018 8:30	8,9	12/03/2018 16:50	5,7	12/03/2018 23:00	5,9
12/03/2018 8:40	8,8	12/03/2018 17:00	7,1	13/03/2018 0:10	3,3
12/03/2018 8:50	8,8	12/03/2018 17:10	7	13/03/2018 0:20	3,4
12/03/2018 9:00	11,1	12/03/2018 17:20	5,7	13/03/2018 0:30	4,7

Fecha	Velocidad	Fecha	Velocidad	Fecha	Velocidad
13/03/2018 0:40	4,2	13/03/2018 7:10	5,9	13/03/2018 14:20	6,7
13/03/2018 0:50	4,8	13/03/2018 7:20	6	13/03/2018 14:30	4,9
13/03/2018 1:00	4,3	13/03/2018 7:30	5,5	13/03/2018 14:40	3,8
13/03/2018 1:10	3,5	13/03/2018 7:40	4,9	13/03/2018 14:50	2,7
13/03/2018 1:20	2,4	13/03/2018 7:50	5,8	13/03/2018 15:00	3,2
13/03/2018 1:30	3,3	13/03/2018 8:00	6,2	13/03/2018 15:10	4,7
13/03/2018 1:40	2,9	13/03/2018 8:10	7,3	13/03/2018 15:20	3,8
13/03/2018 2:10	4,8	13/03/2018 8:20	8,4	13/03/2018 15:30	4,6
13/03/2018 2:20	4,8	13/03/2018 8:30	8,8	13/03/2018 15:40	4,9
13/03/2018 2:30	3,3	13/03/2018 8:40	7,5	13/03/2018 15:50	3,7
13/03/2018 2:40	1,7	13/03/2018 8:50	8,1	13/03/2018 16:00	3,6
13/03/2018 2:50	1,7	13/03/2018 9:00	7,5	13/03/2018 16:10	4
13/03/2018 3:00	1,6	13/03/2018 9:10	9,2	13/03/2018 16:20	3,8
13/03/2018 3:10	3,2	13/03/2018 9:20	7,2	13/03/2018 16:30	2,7
13/03/2018 3:20	3,9	13/03/2018 9:30	7,7	13/03/2018 16:40	2,3
13/03/2018 3:30	4,9	13/03/2018 9:40	8,5	13/03/2018 16:50	2,8
13/03/2018 3:40	4,5	13/03/2018 9:50	10,5	13/03/2018 17:00	2,4
13/03/2018 3:50	4,7	13/03/2018 10:00	9,5	13/03/2018 17:10	2,2
13/03/2018 4:00	3,3	13/03/2018 11:10	9,5	13/03/2018 17:20	2
13/03/2018 4:10	1,5	13/03/2018 11:20	9,2	13/03/2018 17:30	2,6
13/03/2018 4:20	1,5	13/03/2018 11:30	6,9	13/03/2018 17:40	2,8
13/03/2018 4:30	4,9	13/03/2018 11:40	6,7	13/03/2018 17:50	2,6
13/03/2018 4:40	5,1	13/03/2018 11:50	5,5	13/03/2018 18:00	5,1
13/03/2018 4:50	4,8	13/03/2018 12:00	4,8	13/03/2018 19:10	6
13/03/2018 5:00	4,5	13/03/2018 12:10	3,6	13/03/2018 19:20	6,4
13/03/2018 5:10	4,4	13/03/2018 12:20	7,1	13/03/2018 19:30	5,8
13/03/2018 5:20	4,1	13/03/2018 12:30	8	13/03/2018 19:40	5,2
13/03/2018 5:30	4,6	13/03/2018 12:40	7,8	13/03/2018 19:50	5,5
13/03/2018 5:40	3,3	13/03/2018 12:50	9,6	13/03/2018 20:00	6,2
13/03/2018 5:50	4,9	13/03/2018 13:00	8,8	13/03/2018 20:10	6
13/03/2018 6:00	3,9	13/03/2018 13:10	7	13/03/2018 20:20	6,3
13/03/2018 6:10	4,4	13/03/2018 13:20	7,1	13/03/2018 20:30	6,5
13/03/2018 6:20	4,7	13/03/2018 13:30	7,1	13/03/2018 20:40	6,1
13/03/2018 6:30	5	13/03/2018 13:40	6,2	13/03/2018 20:50	7,3
13/03/2018 6:40	4,9	13/03/2018 13:50	7,4	13/03/2018 21:00	7
13/03/2018 6:50	5,3	13/03/2018 14:00	6,3	13/03/2018 21:10	6,5
13/03/2018 7:00	6,4	13/03/2018 14:10	4,9	13/03/2018 21:20	6,1

Fecha	Velocidad	Fecha	Velocidad	Fecha	Velocidad
13/03/2018 21:30	5,4	14/03/2018 3:40	1,2	14/03/2018 10:50	9,3
13/03/2018 21:40	5,5	14/03/2018 3:50	0,7	14/03/2018 11:00	8,6
13/03/2018 21:50	5,7	14/03/2018 4:00	0,8	14/03/2018 11:10	8,1
13/03/2018 22:00	5,1	14/03/2018 4:10	1,5	14/03/2018 11:20	8,7
13/03/2018 22:10	5,7	14/03/2018 4:20	1,9	14/03/2018 11:30	10,1
13/03/2018 22:20	5,5	14/03/2018 4:30	2,1	14/03/2018 11:40	8,6
13/03/2018 22:30	5,6	14/03/2018 4:40	2,4	14/03/2018 11:50	9
13/03/2018 22:40	6,2	14/03/2018 4:50	2	14/03/2018 12:00	9,1
13/03/2018 22:50	6,3	14/03/2018 5:00	2,4	14/03/2018 12:10	10,1
13/03/2018 23:00	6,4	14/03/2018 5:10	1,7	14/03/2018 12:20	9,3
13/03/2018 23:10	6,2	14/03/2018 5:20	2,7	14/03/2018 12:30	8
13/03/2018 23:20	5,3	14/03/2018 5:30	1,5	14/03/2018 12:40	7,7
13/03/2018 23:30	5,8	14/03/2018 5:40	1	14/03/2018 12:50	8,1
13/03/2018 23:40	5,1	14/03/2018 5:50	0,4	14/03/2018 13:00	5,7
13/03/2018 23:50	5,1	14/03/2018 6:00	0,3	14/03/2018 13:10	6,8
14/03/2018 0:00	5,1	14/03/2018 6:10	1,2	14/03/2018 13:20	6,4
14/03/2018 0:10	3,8	14/03/2018 6:20	0,6	14/03/2018 13:30	7,2
14/03/2018 0:20	3,7	14/03/2018 6:30	1,2	14/03/2018 13:40	7,7
14/03/2018 0:30	2,8	14/03/2018 6:40	2,3	14/03/2018 13:50	8,2
14/03/2018 0:40	3,4	14/03/2018 6:50	2,7	14/03/2018 14:00	8,8
14/03/2018 0:50	3,1	14/03/2018 7:00	2,2	14/03/2018 14:10	8,3
14/03/2018 1:00	2,1	14/03/2018 7:10	2,2	14/03/2018 14:20	8,3
14/03/2018 1:10	1,9	14/03/2018 7:20	2,8	14/03/2018 14:30	9,4
14/03/2018 1:20	2,8	14/03/2018 7:30	2,5	14/03/2018 14:40	8,2
14/03/2018 1:30	2,3	14/03/2018 7:40	3,2	14/03/2018 14:50	8,5
14/03/2018 1:40	1,2	14/03/2018 7:50	2,7	14/03/2018 15:00	8,8
14/03/2018 1:50	0,4	14/03/2018 8:00	2,7	14/03/2018 15:10	8,5
14/03/2018 2:00	1	14/03/2018 8:10	2,5	14/03/2018 15:20	7,8
14/03/2018 2:10	2,1	14/03/2018 9:20	8,2	14/03/2018 15:30	6
14/03/2018 2:20	1,4	14/03/2018 9:30	9,8	14/03/2018 15:40	3,3
14/03/2018 2:30	1,8	14/03/2018 9:40	8,1	14/03/2018 15:50	5,4
14/03/2018 2:40	2,4	14/03/2018 9:50	8,7	14/03/2018 16:00	3,8
14/03/2018 2:50	1	14/03/2018 10:00	9,1	14/03/2018 16:10	3,9
14/03/2018 3:00	1,7	14/03/2018 10:10	9,8	14/03/2018 16:20	4,5
14/03/2018 3:10	2,9	14/03/2018 10:20	9,7	14/03/2018 16:30	3,6
14/03/2018 3:20	2,1	14/03/2018 10:30	9,2	14/03/2018 16:40	4,1
14/03/2018 3:30	1,1	14/03/2018 10:40	9,2	14/03/2018 16:50	3,4

Fecha	Velocidad	Fecha	Velocidad	Fecha	Velocidad
14/03/2018 17:00	3,1	14/03/2018 23:10	1,7	15/03/2018 7:20	0,8
14/03/2018 17:10	3,4	14/03/2018 23:20	1,9	15/03/2018 7:30	0,9
14/03/2018 17:20	2,7	14/03/2018 23:30	2,5	15/03/2018 7:40	1,3
14/03/2018 17:30	2,1	14/03/2018 23:40	1,8	15/03/2018 7:50	1,2
14/03/2018 17:40	1,9	14/03/2018 23:50	2,6	15/03/2018 8:00	2,9
14/03/2018 17:50	1,8	15/03/2018 0:00	3,3	15/03/2018 8:10	3,8
14/03/2018 18:00	1,9	15/03/2018 1:10	1,5	15/03/2018 8:20	6,2
14/03/2018 18:10	1,1	15/03/2018 1:20	2,2	15/03/2018 8:30	6,8
14/03/2018 18:20	1,3	15/03/2018 1:30	2,7	15/03/2018 8:40	7,2
14/03/2018 18:30	2,3	15/03/2018 1:40	1,9	15/03/2018 8:50	6,8
14/03/2018 18:40	2,5	15/03/2018 1:50	1,3	15/03/2018 9:00	8,2
14/03/2018 18:50	1,6	15/03/2018 2:00	2,5	15/03/2018 9:10	7,4
14/03/2018 19:00	1,8	15/03/2018 3:10	3	15/03/2018 9:20	5,2
14/03/2018 19:10	1,4	15/03/2018 3:20	3,7	15/03/2018 9:30	3,3
14/03/2018 19:20	3,8	15/03/2018 3:30	3	15/03/2018 9:40	3,3
14/03/2018 19:30	4,1	15/03/2018 3:40	2,6	15/03/2018 9:50	3,4
14/03/2018 19:40	4,5	15/03/2018 3:50	2,8	15/03/2018 10:00	3,4
14/03/2018 19:50	4,1	15/03/2018 4:00	1,8	15/03/2018 11:10	3,7
14/03/2018 20:00	4,5	15/03/2018 4:10	1,1	15/03/2018 11:20	1,9
14/03/2018 20:10	3,9	15/03/2018 4:20	0,9	15/03/2018 11:30	4,6
14/03/2018 20:20	4,1	15/03/2018 4:30	0,7	15/03/2018 11:40	5,7
14/03/2018 20:30	4,8	15/03/2018 4:40	0,6	15/03/2018 11:50	5,4
14/03/2018 20:40	5	15/03/2018 4:50	0,3	15/03/2018 12:00	4,8
14/03/2018 20:50	3,8	15/03/2018 5:00	1	15/03/2018 12:10	3,1
14/03/2018 21:00	3,7	15/03/2018 5:10	1,2	15/03/2018 12:20	2,7
14/03/2018 21:10	3	15/03/2018 5:20	0,5	15/03/2018 12:30	2,3
14/03/2018 21:20	2,8	15/03/2018 5:30	0,9	15/03/2018 12:40	2,6
14/03/2018 21:30	2,5	15/03/2018 5:40	1,3	15/03/2018 12:50	2,1
14/03/2018 21:40	2,8	15/03/2018 5:50	1,3	15/03/2018 13:00	3
14/03/2018 21:50	2,7	15/03/2018 6:00	1,4	15/03/2018 13:10	2
14/03/2018 22:00	2,6	15/03/2018 6:10	1,9	15/03/2018 13:20	3,5
14/03/2018 22:10	2,8	15/03/2018 6:20	1,3	15/03/2018 13:30	3,7
14/03/2018 22:20	3,4	15/03/2018 6:30	2	15/03/2018 13:40	4,2
14/03/2018 22:30	2,8	15/03/2018 6:40	2,1	15/03/2018 13:50	4
14/03/2018 22:40	2,6	15/03/2018 6:50	1,3	15/03/2018 14:00	2,3
14/03/2018 22:50	2,5	15/03/2018 7:00	2	15/03/2018 14:30	1,4
14/03/2018 23:00	2	15/03/2018 7:10	1,3	15/03/2018 14:40	2

Fecha	Velocidad	Fecha	Velocidad	Fecha	Velocidad
15/03/2018 14:50	1,2	15/03/2018 21:30	0,7	16/03/2018 4:40	0,5
15/03/2018 15:00	2	15/03/2018 21:40	1,9	16/03/2018 4:50	1
15/03/2018 15:10	2,5	15/03/2018 21:50	1,9	16/03/2018 5:00	0,8
15/03/2018 15:50	4,4	15/03/2018 22:00	2,2	16/03/2018 5:10	1
15/03/2018 16:00	4,9	15/03/2018 22:10	2,2	16/03/2018 5:20	0,3
15/03/2018 16:10	4,4	15/03/2018 22:20	3,2	16/03/2018 5:30	0,3
15/03/2018 16:20	4,4	15/03/2018 22:30	2,6	16/03/2018 5:40	0,7
15/03/2018 16:30	4,5	15/03/2018 22:40	2	16/03/2018 5:50	0,9
15/03/2018 16:40	4,4	15/03/2018 22:50	1,8	16/03/2018 6:00	1
15/03/2018 16:50	4	15/03/2018 23:00	1,3	16/03/2018 6:10	1,6
15/03/2018 17:00	4,5	15/03/2018 23:10	0,9	16/03/2018 6:20	1,6
15/03/2018 17:10	4,4	15/03/2018 23:20	1,5	16/03/2018 6:30	0,9
15/03/2018 17:20	3,4	15/03/2018 23:30	2,1	16/03/2018 6:40	0,7
15/03/2018 17:30	3,5	15/03/2018 23:40	2	16/03/2018 6:50	0,4
15/03/2018 17:40	2,8	15/03/2018 23:50	2,4	16/03/2018 7:00	1,4
15/03/2018 17:50	1,8	16/03/2018 0:00	2,4	16/03/2018 7:10	1,4
15/03/2018 18:00	1,8	16/03/2018 0:10	2,6	16/03/2018 7:20	1,2
15/03/2018 18:10	1,4	16/03/2018 0:20	2,4	16/03/2018 7:30	1
15/03/2018 18:20	1,4	16/03/2018 0:30	2,1	16/03/2018 7:40	0,8
15/03/2018 18:30	1,6	16/03/2018 0:40	2,6	16/03/2018 7:50	0,9
15/03/2018 18:40	1,2	16/03/2018 0:50	4,9	16/03/2018 8:00	0,9
15/03/2018 18:50	1,2	16/03/2018 1:00	5	16/03/2018 8:10	0,6
15/03/2018 19:00	0,5	16/03/2018 2:10	3,7	16/03/2018 8:20	1,6
15/03/2018 19:10	1,3	16/03/2018 2:20	3,1	16/03/2018 8:30	1,6
15/03/2018 19:20	2,2	16/03/2018 2:30	2,1	16/03/2018 8:40	2,2
15/03/2018 19:30	1,7	16/03/2018 2:40	1,1	16/03/2018 8:50	3,5
15/03/2018 19:40	2	16/03/2018 2:50	0,7	16/03/2018 9:00	6,4
15/03/2018 19:50	2,5	16/03/2018 3:00	0,4	16/03/2018 11:10	7,1
15/03/2018 20:00	1,6	16/03/2018 3:10	0,7	16/03/2018 11:20	7,1
15/03/2018 20:10	1,5	16/03/2018 3:20	2,7	16/03/2018 11:30	6,2
15/03/2018 20:20	1,2	16/03/2018 3:30	1,7	16/03/2018 11:40	6,2
15/03/2018 20:30	0,8	16/03/2018 3:40	1,1	16/03/2018 11:50	5,9
15/03/2018 20:40	1,6	16/03/2018 3:50	0,4	16/03/2018 12:00	6,4
15/03/2018 20:50	1,9	16/03/2018 4:00	0,5	16/03/2018 12:10	5,1
15/03/2018 21:00	1,7	16/03/2018 4:10	0,8	16/03/2018 12:20	5,6
15/03/2018 21:10	1,6	16/03/2018 4:20	0,5	16/03/2018 12:30	4,6
15/03/2018 21:20	1,7	16/03/2018 4:30	0,6	16/03/2018 12:40	3,2

Fecha	Velocidad	Fecha	Velocidad	Fecha	Velocidad
16/03/2018 12:50	5,7	16/03/2018 19:00	1,7	17/03/2018 3:10	1,8
16/03/2018 13:00	6	16/03/2018 19:10	2,2	17/03/2018 3:20	3,9
16/03/2018 13:10	4,8	16/03/2018 19:20	1,9	17/03/2018 3:30	3
16/03/2018 13:20	4,1	16/03/2018 19:30	1,7	17/03/2018 3:40	1,5
16/03/2018 13:30	4,1	16/03/2018 19:40	1,8	17/03/2018 3:50	1
16/03/2018 13:40	5,3	16/03/2018 19:50	2,1	17/03/2018 4:00	0,4
16/03/2018 13:50	6,1	16/03/2018 20:00	1,4	17/03/2018 5:10	0,6
16/03/2018 14:00	6	16/03/2018 21:10	1,5	17/03/2018 5:20	0,8
16/03/2018 14:10	6,1	16/03/2018 21:20	1,6	17/03/2018 5:30	1,2
16/03/2018 14:20	6	16/03/2018 21:30	1,4	17/03/2018 5:40	1,4
16/03/2018 14:30	5,7	16/03/2018 21:40	1,6	17/03/2018 5:50	1,1
16/03/2018 14:40	6,3	16/03/2018 21:50	1,4	17/03/2018 6:00	0,5
16/03/2018 14:50	6,1	16/03/2018 22:00	1,6	17/03/2018 6:10	0,8
16/03/2018 15:00	6	16/03/2018 22:10	1,9	17/03/2018 6:20	1,2
16/03/2018 15:10	5,4	16/03/2018 22:20	1,5	17/03/2018 6:30	1,7
16/03/2018 15:20	6,1	16/03/2018 22:30	1,3	17/03/2018 6:40	1,5
16/03/2018 15:30	6,5	16/03/2018 22:40	1,2	17/03/2018 6:50	1,1
16/03/2018 15:40	6,3	16/03/2018 22:50	1	17/03/2018 7:00	1,3
16/03/2018 15:50	6,7	16/03/2018 23:00	0,8	17/03/2018 7:10	1,7
16/03/2018 16:00	5,5	16/03/2018 23:10	1,2	17/03/2018 7:20	0,9
16/03/2018 16:10	4,7	16/03/2018 23:20	1,5	17/03/2018 7:30	0,7
16/03/2018 16:20	5	16/03/2018 23:30	2,1	17/03/2018 7:40	1,7
16/03/2018 16:30	5,1	16/03/2018 23:40	1,6	17/03/2018 7:50	1,5
16/03/2018 16:40	4,7	16/03/2018 23:50	1,3	17/03/2018 8:00	1,4
16/03/2018 16:50	4,9	17/03/2018 0:00	1	17/03/2018 8:10	1,1
16/03/2018 17:00	4,4	17/03/2018 0:10	1,3	17/03/2018 8:20	1,3
16/03/2018 17:10	4,7	17/03/2018 0:20	1	17/03/2018 8:30	0,8
16/03/2018 17:20	4,1	17/03/2018 0:30	1	17/03/2018 8:40	1,7
16/03/2018 17:30	3,9	17/03/2018 0:40	1,7	17/03/2018 9:40	2,9
16/03/2018 17:40	3,6	17/03/2018 0:50	2,9	17/03/2018 10:00	3,7
16/03/2018 17:50	3,5	17/03/2018 1:00	0,9	17/03/2018 10:10	3,6
16/03/2018 18:00	3,2	17/03/2018 2:10	2,4	17/03/2018 10:20	3,4
16/03/2018 18:10	2,9	17/03/2018 2:20	2,1	17/03/2018 10:30	3,4
16/03/2018 18:20	2,5	17/03/2018 2:30	1,1	17/03/2018 10:40	2,9
16/03/2018 18:30	2,5	17/03/2018 2:40	1,8	17/03/2018 10:50	3,2
16/03/2018 18:40	1,2	17/03/2018 2:50	2	17/03/2018 11:20	3,9
16/03/2018 18:50	1,3	17/03/2018 3:00	1,6	17/03/2018 11:30	4,7

Fecha	Velocidad	Fecha	Velocidad	Fecha	Velocidad
17/03/2018 11:40	4,5	17/03/2018 18:50	1,3	18/03/2018 1:00	0,9
17/03/2018 11:50	5,5	17/03/2018 19:00	1,5	18/03/2018 1:10	0,5
17/03/2018 12:00	5,3	17/03/2018 19:10	1,4	18/03/2018 1:20	0,7
17/03/2018 12:10	5,3	17/03/2018 19:20	2,1	18/03/2018 1:30	2,2
17/03/2018 12:20	5,1	17/03/2018 19:30	1,5	18/03/2018 1:40	3,7
17/03/2018 12:30	5,6	17/03/2018 19:40	1,8	18/03/2018 1:50	2,9
17/03/2018 12:40	6,5	17/03/2018 19:50	1,7	18/03/2018 2:00	3,7
17/03/2018 12:50	6	17/03/2018 20:00	1,8	18/03/2018 2:10	3,4
17/03/2018 13:00	5,1	17/03/2018 20:10	1,9	18/03/2018 2:20	3
17/03/2018 13:10	5,6	17/03/2018 20:20	2	18/03/2018 2:30	3,1
17/03/2018 13:20	5,9	17/03/2018 20:30	2	18/03/2018 2:40	3,9
17/03/2018 13:30	7	17/03/2018 20:40	2,2	18/03/2018 2:50	3,4
17/03/2018 13:40	6,9	17/03/2018 20:50	2,3	18/03/2018 3:00	2,9
17/03/2018 13:50	6,8	17/03/2018 21:00	1,8	18/03/2018 3:10	2,4
17/03/2018 14:00	6,7	17/03/2018 21:10	1,6	18/03/2018 3:20	2,7
17/03/2018 14:10	6,6	17/03/2018 21:20	1	18/03/2018 3:30	2,6
17/03/2018 14:20	6,7	17/03/2018 21:30	0,4	18/03/2018 3:40	2,6
17/03/2018 14:30	6,4	17/03/2018 21:40	0,3	18/03/2018 3:50	2,7
17/03/2018 14:40	5,9	17/03/2018 21:50	0,5	18/03/2018 4:00	2,6
17/03/2018 14:50	6	17/03/2018 22:00	1,4	18/03/2018 4:10	2,7
17/03/2018 15:00	6,4	17/03/2018 22:10	2	18/03/2018 4:20	1,9
17/03/2018 15:10	6,1	17/03/2018 22:20	2,8	18/03/2018 4:30	1,1
17/03/2018 15:20	6,5	17/03/2018 22:30	3,1	18/03/2018 4:40	1,6
17/03/2018 15:30	6	17/03/2018 22:40	2,9	18/03/2018 4:50	1,6
17/03/2018 15:40	5,4	17/03/2018 22:50	1,6	18/03/2018 5:00	1,2
17/03/2018 15:50	6,5	17/03/2018 23:00	1,7	18/03/2018 5:10	1,7
17/03/2018 16:00	5,2	17/03/2018 23:10	2	18/03/2018 5:20	1,4
17/03/2018 17:10	3,6	17/03/2018 23:20	1,3	18/03/2018 5:30	1,1
17/03/2018 17:20	3,7	17/03/2018 23:30	1,4	18/03/2018 5:40	0,8
17/03/2018 17:30	2,8	17/03/2018 23:40	0,9	18/03/2018 5:50	1,3
17/03/2018 17:40	2,9	17/03/2018 23:50	0,7	18/03/2018 6:00	1
17/03/2018 17:50	2,5	18/03/2018 0:00	0,5	18/03/2018 6:10	1,1
17/03/2018 18:00	2,2	18/03/2018 0:10	0,6	18/03/2018 6:20	1,1
17/03/2018 18:10	1,7	18/03/2018 0:20	0,9	18/03/2018 6:30	0,8
17/03/2018 18:20	1,4	18/03/2018 0:30	1,3	18/03/2018 6:40	1
17/03/2018 18:30	1,3	18/03/2018 0:40	0,4	18/03/2018 6:50	0,3
17/03/2018 18:40	1,5	18/03/2018 0:50	0,7	18/03/2018 7:00	1,1

Fecha	Velocidad	Fecha	Velocidad	Fecha	Velocidad
18/03/2018 7:10	1	18/03/2018 15:40	5,6	18/03/2018 23:50	1,4
18/03/2018 7:20	1,1	18/03/2018 15:50	6,4	19/03/2018 0:00	0,9
18/03/2018 7:30	0,9	18/03/2018 16:00	5,7	19/03/2018 0:10	0,7
18/03/2018 7:40	1	18/03/2018 16:10	6,3	19/03/2018 0:20	1,1
18/03/2018 7:50	1,3	18/03/2018 16:20	4,5	19/03/2018 0:30	0,5
18/03/2018 8:00	1,8	18/03/2018 16:30	5,3	19/03/2018 0:40	0,4
18/03/2018 8:10	1,8	18/03/2018 16:40	4,5	19/03/2018 0:50	0,4
18/03/2018 8:20	1	18/03/2018 16:50	4,7	19/03/2018 1:00	0,5
18/03/2018 8:30	1	18/03/2018 17:00	4,5	19/03/2018 1:10	0,7
18/03/2018 8:40	1,3	18/03/2018 17:10	3,4	19/03/2018 1:20	2,2
18/03/2018 8:50	2	18/03/2018 17:20	3,2	19/03/2018 1:30	4,8
18/03/2018 9:00	2,8	18/03/2018 17:30	3,3	19/03/2018 1:40	4
18/03/2018 9:10	3,2	18/03/2018 17:40	1,9	19/03/2018 1:50	4,9
18/03/2018 9:40	4	18/03/2018 17:50	1,3	19/03/2018 2:00	3,5
18/03/2018 9:50	4,5	18/03/2018 18:00	1,2	19/03/2018 2:10	3,6
18/03/2018 10:00	4,2	18/03/2018 20:10	2,1	19/03/2018 2:20	3,4
18/03/2018 11:10	4,4	18/03/2018 20:20	1,8	19/03/2018 2:30	3,5
18/03/2018 11:20	4,3	18/03/2018 20:30	1,4	19/03/2018 2:40	3,6
18/03/2018 11:30	4,8	18/03/2018 20:40	1,3	19/03/2018 2:50	3
18/03/2018 11:40	4	18/03/2018 20:50	0,5	19/03/2018 3:00	2,6
18/03/2018 11:50	4,1	18/03/2018 21:00	0,9	19/03/2018 3:10	1,9
18/03/2018 12:00	4	18/03/2018 21:10	0,6	19/03/2018 3:20	1
18/03/2018 12:10	3,4	18/03/2018 21:20	1,1	19/03/2018 3:30	0,9
18/03/2018 12:20	3,2	18/03/2018 21:30	1,5	19/03/2018 3:40	1,2
18/03/2018 12:30	3,9	18/03/2018 21:40	1,2	19/03/2018 3:50	1,2
18/03/2018 12:40	3,3	18/03/2018 21:50	0,8	19/03/2018 4:00	1,2
18/03/2018 12:50	5	18/03/2018 22:00	1,3	19/03/2018 4:10	1,3
18/03/2018 13:00	3,7	18/03/2018 22:10	1,5	19/03/2018 4:20	1,2
18/03/2018 14:10	6,3	18/03/2018 22:20	1,2	19/03/2018 4:30	1,4
18/03/2018 14:20	6,3	18/03/2018 22:30	1,2	19/03/2018 4:40	1,2
18/03/2018 14:30	6,5	18/03/2018 22:40	1,2	19/03/2018 4:50	1,2
18/03/2018 14:40	7,1	18/03/2018 22:50	1,2	19/03/2018 5:00	0,8
18/03/2018 14:50	6,9	18/03/2018 23:00	1,3	19/03/2018 5:10	0,4
18/03/2018 15:00	5,9	18/03/2018 23:10	1,1	19/03/2018 5:20	0,5
18/03/2018 15:10	6,8	18/03/2018 23:20	0,4	19/03/2018 5:30	0,7
18/03/2018 15:20	6,1	18/03/2018 23:30	0,5	19/03/2018 5:40	0,8
18/03/2018 15:30	5,7	18/03/2018 23:40	1	19/03/2018 5:50	1,4

Fecha	Velocidad	Fecha	Velocidad	Fecha	Velocidad
19/03/2018 6:00	1,1	19/03/2018 12:10	4	19/03/2018 19:50	1,3
19/03/2018 6:10	1,2	19/03/2018 12:20	2,5	19/03/2018 20:00	1,4
19/03/2018 6:20	1,1	19/03/2018 12:30	3,9	19/03/2018 20:10	1,4
19/03/2018 6:30	0,7	19/03/2018 12:40	2,6	19/03/2018 20:20	2
19/03/2018 6:40	0,9	19/03/2018 13:10	5,8	19/03/2018 20:30	1,7
19/03/2018 6:50	0,6	19/03/2018 13:20	4,1	19/03/2018 20:40	1,8
19/03/2018 7:00	1,2	19/03/2018 13:30	4,6	19/03/2018 21:10	2
19/03/2018 7:10	1	19/03/2018 13:40	3,9	19/03/2018 21:20	1,4
19/03/2018 7:20	1,5	19/03/2018 13:50	4,1	19/03/2018 21:30	1,6
19/03/2018 7:30	1,5	19/03/2018 14:00	4,5	19/03/2018 21:40	1,7
19/03/2018 7:40	1,2	19/03/2018 14:50	4,3	19/03/2018 21:50	1,8
19/03/2018 7:50	0,6	19/03/2018 15:10	4,9	19/03/2018 22:00	1,9
19/03/2018 8:00	1,9	19/03/2018 15:20	5,3	19/03/2018 22:10	1,7
19/03/2018 8:10	1,3	19/03/2018 15:30	5,7	19/03/2018 22:20	1,6
19/03/2018 8:20	1,6	19/03/2018 15:40	5,2	19/03/2018 22:30	1
19/03/2018 8:30	2,1	19/03/2018 16:10	5,6	19/03/2018 22:40	1,1
19/03/2018 8:40	1,8	19/03/2018 16:20	4,2	20/03/2018 0:10	2
19/03/2018 8:50	1,3	19/03/2018 16:30	3,6	20/03/2018 0:20	1,2
19/03/2018 9:00	1,8	19/03/2018 16:40	4,4	20/03/2018 0:30	0,7
19/03/2018 9:10	1,5	19/03/2018 16:50	4,2	20/03/2018 0:40	0,6
19/03/2018 9:20	3,1	19/03/2018 17:00	3,6	20/03/2018 0:50	1,1
19/03/2018 9:30	6,2	19/03/2018 17:10	3	20/03/2018 1:00	1,8
19/03/2018 9:40	6,2	19/03/2018 17:20	2,8	20/03/2018 1:10	2,3
19/03/2018 9:50	8,3	19/03/2018 17:30	2,5	20/03/2018 1:20	1,7
19/03/2018 10:00	6,8	19/03/2018 17:40	2,3	20/03/2018 1:30	1,4
19/03/2018 10:10	6,6	19/03/2018 17:50	1,4	20/03/2018 1:40	0,6
19/03/2018 10:20	8,8	19/03/2018 18:00	1,9	20/03/2018 1:50	1,1
19/03/2018 10:30	9,3	19/03/2018 18:10	1,1	20/03/2018 2:00	2
19/03/2018 10:40	9,2	19/03/2018 18:20	1,3	20/03/2018 2:10	6,2
19/03/2018 10:50	8,5	19/03/2018 18:30	1	20/03/2018 2:20	3,7
19/03/2018 11:00	8,3	19/03/2018 18:40	1,4	20/03/2018 2:30	3,6
19/03/2018 11:10	8,8	19/03/2018 18:50	1,3	20/03/2018 2:40	4
19/03/2018 11:20	8,4	19/03/2018 19:00	1,5	20/03/2018 2:50	4
19/03/2018 11:30	7	19/03/2018 19:10	1,7	20/03/2018 3:00	3,7
19/03/2018 11:40	6	19/03/2018 19:20	1	20/03/2018 3:10	3,7
19/03/2018 11:50	4,8	19/03/2018 19:30	1,4	20/03/2018 3:20	5
19/03/2018 12:00	2,9	19/03/2018 19:40	1,2	20/03/2018 3:30	4,6

Fecha	Velocidad	Fecha	Velocidad	Fecha	Velocidad
20/03/2018 3:40	3,7	20/03/2018 10:10	6,4	20/03/2018 16:20	3,9
20/03/2018 3:50	3,1	20/03/2018 10:20	6,3	20/03/2018 16:30	3,8
20/03/2018 4:00	3,1	20/03/2018 10:30	5,2	20/03/2018 16:40	3,9
20/03/2018 4:10	2,8	20/03/2018 10:40	5,5	20/03/2018 16:50	3,5
20/03/2018 4:20	2,4	20/03/2018 10:50	5,6	20/03/2018 17:00	3,4
20/03/2018 4:30	2	20/03/2018 11:00	6,1	20/03/2018 17:10	3,2
20/03/2018 4:40	1,7	20/03/2018 11:10	7	20/03/2018 17:20	2,1
20/03/2018 4:50	1,6	20/03/2018 11:20	5,1	20/03/2018 17:30	2,7
20/03/2018 5:00	1,6	20/03/2018 11:30	5,8	20/03/2018 17:40	2
20/03/2018 5:10	1,5	20/03/2018 11:40	4,9	20/03/2018 17:50	1,9
20/03/2018 5:20	1,2	20/03/2018 11:50	5,4	20/03/2018 18:00	2
20/03/2018 5:30	0,9	20/03/2018 12:00	5,9	20/03/2018 18:10	1,8
20/03/2018 5:40	1,5	20/03/2018 12:10	5,5	20/03/2018 18:20	1,4
20/03/2018 5:50	1,9	20/03/2018 12:20	5,4	20/03/2018 18:30	1,4
20/03/2018 6:00	1,7	20/03/2018 12:30	5,4	20/03/2018 18:40	1,8
20/03/2018 6:10	1,6	20/03/2018 12:40	5,4	20/03/2018 18:50	2,2
20/03/2018 6:20	1,4	20/03/2018 12:50	5,6	20/03/2018 19:00	2,5
20/03/2018 6:30	1,1	20/03/2018 13:00	4,7	20/03/2018 19:10	1,7
20/03/2018 6:40	0,7	20/03/2018 13:10	5	20/03/2018 19:20	0,8
20/03/2018 6:50	0,5	20/03/2018 13:20	6,2	20/03/2018 19:30	1,1
20/03/2018 7:00	0,4	20/03/2018 13:30	5,8	20/03/2018 19:40	1,9
20/03/2018 7:10	0,3	20/03/2018 13:40	5,5	20/03/2018 19:50	2,4
20/03/2018 7:20	0,9	20/03/2018 13:50	5,2	20/03/2018 20:00	2,4
20/03/2018 7:30	1,1	20/03/2018 14:00	5,5	20/03/2018 20:10	2,5
20/03/2018 7:40	1,3	20/03/2018 14:10	4,9	20/03/2018 20:20	2,4
20/03/2018 7:50	2,7	20/03/2018 14:20	4,7	20/03/2018 20:30	2
20/03/2018 8:00	2,5	20/03/2018 14:30	5,3	20/03/2018 20:40	1,2
20/03/2018 8:10	2,3	20/03/2018 14:40	5,4	20/03/2018 20:50	0,7
20/03/2018 8:20	2,3	20/03/2018 14:50	4,5	20/03/2018 21:00	0,3
20/03/2018 8:50	2	20/03/2018 15:00	5	20/03/2018 21:10	0,6
20/03/2018 9:00	3	20/03/2018 15:10	4,3	20/03/2018 21:20	0,4
20/03/2018 9:10	3	20/03/2018 15:20	4,2	20/03/2018 21:30	0,8
20/03/2018 9:20	4,2	20/03/2018 15:30	4,1	20/03/2018 21:40	0,5
20/03/2018 9:30	5	20/03/2018 15:40	4,9	20/03/2018 21:50	0,6
20/03/2018 9:40	5	20/03/2018 15:50	4,3	20/03/2018 22:00	1,1
20/03/2018 9:50	4,7	20/03/2018 16:00	4,3	20/03/2018 22:10	1,2
20/03/2018 10:00	6	20/03/2018 16:10	4,7	20/03/2018 22:20	1

Fecha	Velocidad	Fecha	Velocidad	Fecha	Velocidad
20/03/2018 22:30	1,3	21/03/2018 4:40	1,5	21/03/2018 12:30	5,9
20/03/2018 22:40	1,4	21/03/2018 4:50	1,4	21/03/2018 12:40	6,8
20/03/2018 22:50	1,7	21/03/2018 5:00	1,7	21/03/2018 12:50	6
20/03/2018 23:00	1,8	21/03/2018 5:10	1,1	21/03/2018 13:00	5,9
20/03/2018 23:10	1,4	21/03/2018 5:20	1,3	21/03/2018 13:10	6,2
20/03/2018 23:20	1,6	21/03/2018 5:30	1,2	21/03/2018 13:20	6,2
20/03/2018 23:30	1,1	21/03/2018 5:40	1,3	21/03/2018 13:30	5,5
20/03/2018 23:40	1	21/03/2018 5:50	1,1	21/03/2018 13:40	6
20/03/2018 23:50	0,8	21/03/2018 6:00	1,1	21/03/2018 13:50	5,2
21/03/2018 0:00	0,9	21/03/2018 6:10	1,7	21/03/2018 14:00	5,2
21/03/2018 0:10	1,1	21/03/2018 6:20	1,2	21/03/2018 14:10	4,9
21/03/2018 0:20	1	21/03/2018 6:30	1,6	21/03/2018 14:20	5,3
21/03/2018 0:30	1,2	21/03/2018 6:40	1,2	21/03/2018 14:30	4,7
21/03/2018 0:40	0,8	21/03/2018 6:50	0,6	21/03/2018 14:40	4,6
21/03/2018 0:50	0,8	21/03/2018 7:00	0,4	21/03/2018 14:50	5
21/03/2018 1:00	1,6	21/03/2018 7:10	0,5	21/03/2018 15:00	5,1
21/03/2018 1:10	2	21/03/2018 7:20	0,5	21/03/2018 15:10	5,1
21/03/2018 1:20	1,5	21/03/2018 7:30	1	21/03/2018 15:20	4,4
21/03/2018 1:30	1,1	21/03/2018 7:40	0,8	21/03/2018 15:30	5,8
21/03/2018 1:40	1	21/03/2018 7:50	0,8	21/03/2018 15:40	5,5
21/03/2018 1:50	2,3	21/03/2018 8:00	0,6	21/03/2018 15:50	5,4
21/03/2018 2:00	4,2	21/03/2018 8:10	1,2	21/03/2018 16:00	5
21/03/2018 2:10	4,3	21/03/2018 8:20	1,7	21/03/2018 16:10	4,7
21/03/2018 2:20	4,2	21/03/2018 8:30	1,1	21/03/2018 16:20	4,4
21/03/2018 2:30	2,9	21/03/2018 8:40	1	21/03/2018 16:30	4
21/03/2018 2:40	2,9	21/03/2018 8:50	1,6	21/03/2018 16:40	4,4
21/03/2018 2:50	2,7	21/03/2018 9:00	2	21/03/2018 16:50	3,9
21/03/2018 3:00	2,3	21/03/2018 9:40	4,1	21/03/2018 17:00	4
21/03/2018 3:10	1,8	21/03/2018 9:50	3,4	21/03/2018 17:10	4,4
21/03/2018 3:20	1,6	21/03/2018 10:00	3,6	21/03/2018 17:20	4
21/03/2018 3:30	1,4	21/03/2018 10:10	2,9	21/03/2018 17:30	3,6
21/03/2018 3:40	1,8	21/03/2018 10:20	4,2	21/03/2018 17:40	3
21/03/2018 3:50	1,4	21/03/2018 10:30	3,8	21/03/2018 17:50	3,2
21/03/2018 4:00	1,5	21/03/2018 10:50	4,7	21/03/2018 18:00	2,4
21/03/2018 4:10	1,6	21/03/2018 11:00	4,5	21/03/2018 18:10	1,9
21/03/2018 4:20	1,8	21/03/2018 12:10	5,2	21/03/2018 18:20	2,1
21/03/2018 4:30	1,8	21/03/2018 12:20	5,5	21/03/2018 18:30	1,9

Fecha	Velocidad	Fecha	Velocidad	Fecha	Velocidad
21/03/2018 18:40	1,3	22/03/2018 0:50	1,2	22/03/2018 7:00	0,8
21/03/2018 18:50	1	22/03/2018 1:00	1,2	22/03/2018 7:10	0,7
21/03/2018 19:00	0,9	22/03/2018 1:10	1,3	22/03/2018 7:20	1
21/03/2018 19:10	0,5	22/03/2018 1:20	1,6	22/03/2018 7:30	1,4
21/03/2018 19:20	0,9	22/03/2018 1:30	1,3	22/03/2018 7:40	1,3
21/03/2018 19:30	0,7	22/03/2018 1:40	1,3	22/03/2018 7:50	1,2
21/03/2018 19:40	0,6	22/03/2018 1:50	2,2	22/03/2018 8:00	1,7
21/03/2018 19:50	1,2	22/03/2018 2:00	1,6	22/03/2018 8:10	2
21/03/2018 20:00	0,9	22/03/2018 2:10	1,9	22/03/2018 8:20	2,2
21/03/2018 20:10	1,2	22/03/2018 2:20	2	22/03/2018 8:30	2,9
21/03/2018 20:20	1,1	22/03/2018 2:30	2,2	22/03/2018 8:40	3,6
21/03/2018 20:30	1,2	22/03/2018 2:40	1,8	22/03/2018 8:50	3,7
21/03/2018 20:40	0,9	22/03/2018 2:50	1,7	22/03/2018 9:00	3,2
21/03/2018 20:50	0,6	22/03/2018 3:00	1,2	22/03/2018 9:10	2,7
21/03/2018 21:00	0,5	22/03/2018 3:10	1	22/03/2018 9:40	2
21/03/2018 21:10	0,5	22/03/2018 3:20	1	22/03/2018 9:50	1,7
21/03/2018 21:20	0,6	22/03/2018 3:30	0,8	22/03/2018 10:00	2,2
21/03/2018 21:30	1	22/03/2018 3:40	0,6	22/03/2018 10:10	2,3
21/03/2018 21:40	0,9	22/03/2018 3:50	0,8	22/03/2018 10:20	2
21/03/2018 21:50	0,9	22/03/2018 4:00	1,1	22/03/2018 10:30	2,6
21/03/2018 22:00	1,7	22/03/2018 4:10	1,1	22/03/2018 10:40	2,2
21/03/2018 22:10	1,5	22/03/2018 4:20	2,8	22/03/2018 10:50	2,5
21/03/2018 22:20	1,3	22/03/2018 4:30	1,7	22/03/2018 11:00	2,3
21/03/2018 22:30	0,9	22/03/2018 4:40	2,7	22/03/2018 11:10	2
21/03/2018 22:40	1,3	22/03/2018 4:50	2,3	22/03/2018 11:20	3,3
21/03/2018 22:50	2,2	22/03/2018 5:00	1,4	22/03/2018 11:30	6,4
21/03/2018 23:00	2,8	22/03/2018 5:10	1	22/03/2018 11:40	7,1
21/03/2018 23:10	2,9	22/03/2018 5:20	0,8	22/03/2018 11:50	9,3
21/03/2018 23:20	3,3	22/03/2018 5:30	1,5	22/03/2018 12:00	9
21/03/2018 23:30	2,5	22/03/2018 5:40	1,3	22/03/2018 12:10	8,8
21/03/2018 23:40	2,5	22/03/2018 5:50	0,7	22/03/2018 12:20	8,5
21/03/2018 23:50	1,4	22/03/2018 6:00	0,6	22/03/2018 12:30	8,5
22/03/2018 0:00	1	22/03/2018 6:10	1,1	22/03/2018 12:40	7,2
22/03/2018 0:10	0,7	22/03/2018 6:20	0,9	22/03/2018 12:50	7,4
22/03/2018 0:20	0,9	22/03/2018 6:30	1,1	22/03/2018 13:00	4,1
22/03/2018 0:30	0,7	22/03/2018 6:40	0,6	22/03/2018 13:10	3,2
22/03/2018 0:40	0,7	22/03/2018 6:50	1,1	22/03/2018 13:20	3,7

Fecha	Velocidad	Fecha	Velocidad	Fecha	Velocidad
22/03/2018 13:30	2,8	22/03/2018 19:40	1,8	23/03/2018 1:50	5,6
22/03/2018 13:40	4,9	22/03/2018 19:50	2,4	23/03/2018 2:00	2,8
22/03/2018 13:50	3,7	22/03/2018 20:00	2,3	23/03/2018 2:10	2,7
22/03/2018 14:00	3,1	22/03/2018 20:10	2,4	23/03/2018 2:20	1,9
22/03/2018 14:10	3,1	22/03/2018 20:20	3	23/03/2018 2:30	2,1
22/03/2018 14:20	3,5	22/03/2018 20:30	2,2	23/03/2018 2:40	2,2
22/03/2018 14:30	2,7	22/03/2018 20:40	1,9	23/03/2018 2:50	1,6
22/03/2018 14:40	2,6	22/03/2018 20:50	1,9	23/03/2018 3:00	0,8
22/03/2018 14:50	1,8	22/03/2018 21:00	1,4	23/03/2018 3:10	1,4
22/03/2018 15:00	1,6	22/03/2018 21:10	1,2	23/03/2018 3:20	2,8
22/03/2018 15:10	2,5	22/03/2018 21:20	0,5	23/03/2018 3:30	1,6
22/03/2018 15:20	1,2	22/03/2018 21:30	1,5	23/03/2018 3:40	2
22/03/2018 15:30	3,2	22/03/2018 21:40	1	23/03/2018 3:50	2,9
22/03/2018 15:40	2,1	22/03/2018 21:50	0,6	23/03/2018 4:00	2,3
22/03/2018 15:50	3,6	22/03/2018 22:00	1,3	23/03/2018 4:10	2,6
22/03/2018 16:00	4,2	22/03/2018 22:10	1,9	23/03/2018 4:20	3,1
22/03/2018 16:10	4,2	22/03/2018 22:20	2	23/03/2018 4:30	2,8
22/03/2018 16:20	3,8	22/03/2018 22:30	1,8	23/03/2018 4:40	3,4
22/03/2018 16:30	4,2	22/03/2018 22:40	2,2	23/03/2018 4:50	5
22/03/2018 16:40	4,8	22/03/2018 22:50	2,7	23/03/2018 5:00	3
22/03/2018 16:50	4,7	22/03/2018 23:00	2,1	23/03/2018 5:10	1,7
22/03/2018 17:00	3,7	22/03/2018 23:10	3,6	23/03/2018 5:20	2,2
22/03/2018 17:10	3,3	22/03/2018 23:20	3,2	23/03/2018 5:30	2,1
22/03/2018 17:20	2,9	22/03/2018 23:30	2,7	23/03/2018 5:40	1,9
22/03/2018 17:30	3,2	22/03/2018 23:40	2,6	23/03/2018 5:50	1,4
22/03/2018 17:40	2,7	22/03/2018 23:50	2,6	23/03/2018 6:00	1,3
22/03/2018 17:50	3,1	23/03/2018 0:00	3,8	23/03/2018 6:10	1,2
22/03/2018 18:00	2,6	23/03/2018 0:10	3,9	23/03/2018 6:20	1,2
22/03/2018 18:10	1,5	23/03/2018 0:20	4,5	23/03/2018 6:30	0,7
22/03/2018 18:20	1,5	23/03/2018 0:30	4,8	23/03/2018 6:40	0,8
22/03/2018 18:30	1,7	23/03/2018 0:40	5,6	23/03/2018 7:10	2,5
22/03/2018 18:40	1,7	23/03/2018 0:50	6,5	23/03/2018 7:20	1,4
22/03/2018 18:50	1,7	23/03/2018 1:00	6,2	23/03/2018 7:30	1,4
22/03/2018 19:00	1,9	23/03/2018 1:10	6,7	23/03/2018 7:40	0,9
22/03/2018 19:10	1,5	23/03/2018 1:20	2,8	23/03/2018 7:50	1,7
22/03/2018 19:20	1,7	23/03/2018 1:30	2	23/03/2018 8:00	1,2
22/03/2018 19:30	1,5	23/03/2018 1:40	6	23/03/2018 8:10	0,9

Fecha	Velocidad	Fecha	Velocidad	Fecha	Velocidad
23/03/2018 8:20	1,2	23/03/2018 17:40	4,9	24/03/2018 1:50	1,5
23/03/2018 8:30	0,7	23/03/2018 17:50	4,6	24/03/2018 2:00	1,9
23/03/2018 8:40	1,2	23/03/2018 18:00	5,3	24/03/2018 2:10	2,4
23/03/2018 8:50	1,1	23/03/2018 19:10	6,5	24/03/2018 2:20	2,1
23/03/2018 9:00	1,7	23/03/2018 19:20	4,8	24/03/2018 2:30	1,8
23/03/2018 10:10	1,9	23/03/2018 19:30	3,9	24/03/2018 2:40	1,2
23/03/2018 10:20	1,1	23/03/2018 19:40	4	24/03/2018 2:50	1,6
23/03/2018 10:30	1,7	23/03/2018 19:50	4,1	24/03/2018 3:00	3,3
23/03/2018 10:40	2,2	23/03/2018 20:00	3,8	24/03/2018 3:10	3,1
23/03/2018 10:50	3	23/03/2018 21:10	1,3	24/03/2018 3:20	2,6
23/03/2018 11:00	3,6	23/03/2018 21:20	1	24/03/2018 3:30	2,6
23/03/2018 11:10	4,2	23/03/2018 21:30	1,8	24/03/2018 3:40	1,9
23/03/2018 11:20	3,6	23/03/2018 21:40	3,6	24/03/2018 3:50	0,4
23/03/2018 11:30	3,5	23/03/2018 21:50	3,4	24/03/2018 4:00	0,5
23/03/2018 11:40	3,7	23/03/2018 22:00	3	24/03/2018 4:10	0,7
23/03/2018 11:50	4,4	23/03/2018 22:10	2,9	24/03/2018 4:20	0,4
23/03/2018 12:00	4,9	23/03/2018 22:20	2,1	24/03/2018 4:30	0,9
23/03/2018 13:10	4,1	23/03/2018 22:30	1,9	24/03/2018 4:40	0,7
23/03/2018 13:20	3,8	23/03/2018 22:40	1,8	24/03/2018 4:50	0,5
23/03/2018 13:30	3,2	23/03/2018 22:50	1,5	24/03/2018 5:00	0,9
23/03/2018 13:40	2,5	23/03/2018 23:00	0,8	24/03/2018 5:10	0,8
23/03/2018 13:50	2	23/03/2018 23:10	0,7	24/03/2018 5:20	1,2
23/03/2018 14:00	1,4	23/03/2018 23:20	1	24/03/2018 5:30	2
23/03/2018 14:20	1	23/03/2018 23:30	0,7	24/03/2018 5:40	2,1
23/03/2018 14:30	2,3	23/03/2018 23:40	0,5	24/03/2018 5:50	2,3
23/03/2018 14:40	2,3	23/03/2018 23:50	0,5	24/03/2018 6:00	2,3
23/03/2018 14:50	2,8	24/03/2018 0:00	1,9	24/03/2018 6:10	1,4
23/03/2018 15:20	3,4	24/03/2018 0:10	1,6	24/03/2018 6:20	1,3
23/03/2018 15:30	3,3	24/03/2018 0:20	0,5	24/03/2018 6:30	1,3
23/03/2018 15:40	3,8	24/03/2018 0:30	1,2	24/03/2018 6:40	0,9
23/03/2018 15:50	3,1	24/03/2018 0:40	1,3	24/03/2018 6:50	0,8
23/03/2018 16:00	3,4	24/03/2018 0:50	1	24/03/2018 7:00	0,8
23/03/2018 16:10	3	24/03/2018 1:00	0,6	24/03/2018 7:10	0,9
23/03/2018 17:00	4,2	24/03/2018 1:10	0,5	24/03/2018 7:20	0,7
23/03/2018 17:10	4	24/03/2018 1:20	0,6	24/03/2018 7:30	1,4
23/03/2018 17:20	3,2	24/03/2018 1:30	0,4	24/03/2018 7:40	1,8
23/03/2018 17:30	3,5	24/03/2018 1:40	0,9	24/03/2018 7:50	1,3

Fecha	Velocidad	Fecha	Velocidad	Fecha	Velocidad
24/03/2018 8:00	1,2	24/03/2018 15:20	4,7	24/03/2018 21:30	1,7
24/03/2018 8:10	1,3	24/03/2018 15:30	4,9	24/03/2018 21:40	1,3
24/03/2018 8:20	0,8	24/03/2018 15:40	4,6	24/03/2018 21:50	1,5
24/03/2018 8:30	1,3	24/03/2018 15:50	5	24/03/2018 22:00	1,9
24/03/2018 8:40	1,2	24/03/2018 16:00	3,9	24/03/2018 22:10	2
24/03/2018 8:50	1,1	24/03/2018 16:10	3,5	24/03/2018 22:20	2,1
24/03/2018 9:00	0,9	24/03/2018 16:20	4,5	24/03/2018 22:30	2,7
24/03/2018 10:10	3,3	24/03/2018 16:30	4,6	24/03/2018 22:40	1,7
24/03/2018 10:20	3,9	24/03/2018 16:40	4	24/03/2018 22:50	2,2
24/03/2018 10:30	3,6	24/03/2018 16:50	4,3	24/03/2018 23:00	1,6
24/03/2018 10:40	3,6	24/03/2018 17:00	4,2	24/03/2018 23:10	2
24/03/2018 10:50	4,1	24/03/2018 17:10	3,5	24/03/2018 23:20	1,6
24/03/2018 11:00	3,8	24/03/2018 17:20	3,4	24/03/2018 23:30	1,2
24/03/2018 11:20	4,3	24/03/2018 17:30	3,1	24/03/2018 23:40	1,8
24/03/2018 11:30	4,2	24/03/2018 17:40	3	24/03/2018 23:50	2,7
24/03/2018 11:40	4,5	24/03/2018 17:50	2,7	25/03/2018 0:00	2,7
24/03/2018 11:50	4,5	24/03/2018 18:00	2,8	25/03/2018 0:10	3
24/03/2018 12:00	5,6	24/03/2018 18:10	2,4	25/03/2018 0:20	2,6
24/03/2018 12:10	4,3	24/03/2018 18:20	2,1	25/03/2018 0:30	3,2
24/03/2018 12:20	4,7	24/03/2018 18:30	2,1	25/03/2018 0:40	2,9
24/03/2018 12:30	3,9	24/03/2018 18:40	1,9	25/03/2018 0:50	2,7
24/03/2018 12:40	3,1	24/03/2018 18:50	2,3	25/03/2018 1:00	2,8
24/03/2018 12:50	3,6	24/03/2018 19:00	2,2	25/03/2018 1:10	1,3
24/03/2018 13:00	3,3	24/03/2018 19:10	2,1	25/03/2018 1:20	1,5
24/03/2018 13:10	4	24/03/2018 19:20	1,9	25/03/2018 1:30	2,1
24/03/2018 13:20	4	24/03/2018 19:30	1,8	25/03/2018 1:40	3,6
24/03/2018 13:30	4,1	24/03/2018 19:40	1,7	25/03/2018 1:50	2,9
24/03/2018 13:40	2,7	24/03/2018 19:50	1,8	25/03/2018 2:00	3
24/03/2018 13:50	3,7	24/03/2018 20:00	1,6	25/03/2018 2:10	2,6
24/03/2018 14:00	3	24/03/2018 20:10	1,6	25/03/2018 2:20	2,1
24/03/2018 14:10	3,4	24/03/2018 20:20	1,1	25/03/2018 2:30	1,9
24/03/2018 14:20	3,8	24/03/2018 20:30	0,8	25/03/2018 2:40	2,2
24/03/2018 14:30	4	24/03/2018 20:40	0,9	25/03/2018 2:50	2
24/03/2018 14:40	4,3	24/03/2018 20:50	1,1	25/03/2018 3:00	1,3
24/03/2018 14:50	4,4	24/03/2018 21:00	1,6	25/03/2018 3:10	1,7
24/03/2018 15:00	4,6	24/03/2018 21:10	1,6	25/03/2018 3:20	1,6
24/03/2018 15:10	4,5	24/03/2018 21:20	1,5	25/03/2018 3:30	1,3

Fecha	Velocidad	Fecha	Velocidad	Fecha	Velocidad
25/03/2018 3:40	2,2	25/03/2018 10:50	3,4	25/03/2018 17:00	3,6
25/03/2018 3:50	1,8	25/03/2018 11:00	3,8	25/03/2018 17:10	3,2
25/03/2018 4:00	2,3	25/03/2018 11:10	3,9	25/03/2018 17:20	2,4
25/03/2018 4:10	1,4	25/03/2018 11:20	4,4	25/03/2018 17:30	2,6
25/03/2018 4:20	1,5	25/03/2018 11:30	4,2	25/03/2018 17:40	1,9
25/03/2018 4:30	2,3	25/03/2018 11:40	4	25/03/2018 17:50	1,9
25/03/2018 4:40	2,2	25/03/2018 11:50	5	25/03/2018 18:00	2
25/03/2018 4:50	1	25/03/2018 12:00	4,4	25/03/2018 18:10	1,7
25/03/2018 5:00	1	25/03/2018 12:10	3,1	25/03/2018 18:20	1,8
25/03/2018 5:10	1,5	25/03/2018 12:20	3,6	25/03/2018 18:30	2,1
25/03/2018 5:20	1,4	25/03/2018 12:30	4	25/03/2018 18:40	1,8
25/03/2018 5:30	2	25/03/2018 12:40	3,9	25/03/2018 18:50	1,6
25/03/2018 5:40	2,2	25/03/2018 12:50	3,8	25/03/2018 19:00	1,1
25/03/2018 5:50	2,9	25/03/2018 13:00	2,8	25/03/2018 19:10	1,3
25/03/2018 6:00	2,4	25/03/2018 13:10	2,4	25/03/2018 19:20	1,5
25/03/2018 6:10	2,3	25/03/2018 13:20	3,6	25/03/2018 19:30	2,5
25/03/2018 6:20	1,8	25/03/2018 13:30	3,8	25/03/2018 19:40	3,4
25/03/2018 6:30	2,3	25/03/2018 13:40	2,9	25/03/2018 19:50	3,9
25/03/2018 6:40	1,7	25/03/2018 13:50	4,3	25/03/2018 20:00	4,4
25/03/2018 6:50	1,3	25/03/2018 14:00	4,4	25/03/2018 20:10	2,9
25/03/2018 7:00	1,3	25/03/2018 14:10	2,8	25/03/2018 20:20	3
25/03/2018 7:10	0,7	25/03/2018 14:20	3,6	25/03/2018 20:30	3,3
25/03/2018 7:20	0,9	25/03/2018 14:30	4,3	25/03/2018 20:40	2,2
25/03/2018 7:30	0,6	25/03/2018 14:40	4	25/03/2018 20:50	2,3
25/03/2018 7:40	0,4	25/03/2018 14:50	3,2	25/03/2018 21:00	3,2
25/03/2018 7:50	0,5	25/03/2018 15:00	3,8	25/03/2018 21:10	2,6
25/03/2018 8:00	0,3	25/03/2018 15:10	4,3	25/03/2018 21:20	2,3
25/03/2018 9:10	1,7	25/03/2018 15:20	4,3	25/03/2018 21:30	1,5
25/03/2018 9:20	1,6	25/03/2018 15:30	4,7	25/03/2018 21:40	1,5
25/03/2018 9:30	1,7	25/03/2018 15:40	4,6	25/03/2018 21:50	1,2
25/03/2018 9:40	1,9	25/03/2018 15:50	4,5	25/03/2018 22:00	2
25/03/2018 9:50	1,7	25/03/2018 16:00	4	25/03/2018 22:10	1,9
25/03/2018 10:00	2,4	25/03/2018 16:10	4,5	25/03/2018 22:20	1,6
25/03/2018 10:10	1,4	25/03/2018 16:20	4,9	25/03/2018 22:30	1,1
25/03/2018 10:20	1,9	25/03/2018 16:30	4,4	25/03/2018 22:40	2,1
25/03/2018 10:30	2,1	25/03/2018 16:40	4,3	25/03/2018 22:50	1,6
25/03/2018 10:40	2,4	25/03/2018 16:50	3,6	25/03/2018 23:00	1,1

Fecha	Velocidad	Fecha	Velocidad	Fecha	Velocidad
25/03/2018 23:10	1,6	26/03/2018 7:20	0,7	26/03/2018 14:40	4,7
25/03/2018 23:20	2,6	26/03/2018 7:30	1,1	26/03/2018 14:50	4,6
25/03/2018 23:30	1,7	26/03/2018 7:40	0,9	26/03/2018 15:00	4
25/03/2018 23:40	1,2	26/03/2018 7:50	1,2	26/03/2018 15:10	4,4
25/03/2018 23:50	0,8	26/03/2018 8:00	1	26/03/2018 15:20	4,7
26/03/2018 0:00	0,4	26/03/2018 8:20	1,2	26/03/2018 15:30	4,7
26/03/2018 0:10	0,9	26/03/2018 8:30	1,3	26/03/2018 15:40	4,5
26/03/2018 0:20	1,2	26/03/2018 8:40	1,2	26/03/2018 15:50	4,7
26/03/2018 0:30	1,5	26/03/2018 8:50	1,4	26/03/2018 16:00	4
26/03/2018 0:40	1,8	26/03/2018 9:00	1,6	26/03/2018 16:10	4,1
26/03/2018 0:50	1,6	26/03/2018 9:10	1,4	26/03/2018 16:20	4,9
26/03/2018 1:00	1,4	26/03/2018 9:50	1,1	26/03/2018 16:30	3,9
26/03/2018 1:10	1,4	26/03/2018 10:00	1,5	26/03/2018 16:40	3,6
26/03/2018 1:20	1	26/03/2018 10:10	1,8	26/03/2018 16:50	2,8
26/03/2018 1:30	0,7	26/03/2018 10:20	2,5	26/03/2018 17:00	3,2
26/03/2018 1:40	0,7	26/03/2018 10:30	2,5	26/03/2018 17:10	2,6
26/03/2018 1:50	0,8	26/03/2018 10:40	2,2	26/03/2018 17:20	2,5
26/03/2018 2:00	1,6	26/03/2018 10:50	2,6	26/03/2018 17:30	2,2
26/03/2018 2:10	1,6	26/03/2018 11:00	3	26/03/2018 17:40	2,2
26/03/2018 2:20	1,4	26/03/2018 11:30	4,4	26/03/2018 17:50	1,9
26/03/2018 2:30	1	26/03/2018 11:50	5,7	26/03/2018 18:00	1,8
26/03/2018 2:40	2,6	26/03/2018 12:00	5,9	26/03/2018 18:10	2,3
26/03/2018 2:50	2,7	26/03/2018 12:10	6	26/03/2018 18:20	1,7
26/03/2018 3:00	3,7	26/03/2018 12:20	5,7	26/03/2018 18:30	1,9
26/03/2018 3:10	2,5	26/03/2018 12:30	5,2	26/03/2018 18:40	1,5
26/03/2018 3:20	2,2	26/03/2018 12:40	5,6	26/03/2018 18:50	1,6
26/03/2018 3:30	2,1	26/03/2018 12:50	5,6	26/03/2018 19:00	1,5
26/03/2018 3:40	2	26/03/2018 13:00	6,7	26/03/2018 19:10	1,4
26/03/2018 3:50	1,2	26/03/2018 13:10	6,3	26/03/2018 19:20	0,5
26/03/2018 4:00	1	26/03/2018 13:20	5,9	26/03/2018 19:30	1
26/03/2018 4:10	0,8	26/03/2018 13:30	5,3	26/03/2018 19:40	1,1
26/03/2018 4:20	0,8	26/03/2018 13:40	5,1	26/03/2018 19:50	1,1
26/03/2018 4:30	0,6	26/03/2018 13:50	4,6	26/03/2018 20:00	1,3
26/03/2018 4:40	0,8	26/03/2018 14:00	4,9	26/03/2018 20:10	1,3
26/03/2018 4:50	1	26/03/2018 14:10	4,5	26/03/2018 20:20	2
26/03/2018 5:00	1,2	26/03/2018 14:20	4,8	26/03/2018 20:30	2,2
26/03/2018 7:10	1,2	26/03/2018 14:30	4,7	26/03/2018 20:40	1,8

Fecha	Velocidad	Fecha	Velocidad	Fecha	Velocidad
26/03/2018 20:50	1,6	27/03/2018 3:00	4,2	27/03/2018 10:10	2,4
26/03/2018 21:00	1,5	27/03/2018 3:10	4,2	27/03/2018 10:20	1,9
26/03/2018 21:10	1,1	27/03/2018 3:20	3,7	27/03/2018 10:30	0,8
26/03/2018 21:20	1	27/03/2018 3:30	3,2	27/03/2018 10:40	1,1
26/03/2018 21:30	1,5	27/03/2018 3:40	3,1	27/03/2018 10:50	1,2
26/03/2018 21:40	1,2	27/03/2018 3:50	3,3	27/03/2018 11:00	1,5
26/03/2018 21:50	1	27/03/2018 4:00	3,6	27/03/2018 11:10	1,1
26/03/2018 22:00	0,7	27/03/2018 4:10	3,2	27/03/2018 11:20	1,4
26/03/2018 22:10	0,3	27/03/2018 4:20	2,7	27/03/2018 11:30	1,9
26/03/2018 22:20	0,2	27/03/2018 4:30	2,6	27/03/2018 11:40	2,3
26/03/2018 22:30	0,8	27/03/2018 4:40	2,1	27/03/2018 11:50	4,4
26/03/2018 22:40	1	27/03/2018 4:50	2,7	27/03/2018 12:00	5,8
26/03/2018 22:50	0,7	27/03/2018 5:00	2,5	27/03/2018 12:10	5,3
26/03/2018 23:00	0,8	27/03/2018 6:10	2,4	27/03/2018 12:20	5,1
26/03/2018 23:10	1,2	27/03/2018 6:20	2,2	27/03/2018 12:50	4,4
26/03/2018 23:20	0,4	27/03/2018 6:30	2,1	27/03/2018 13:00	4,8
26/03/2018 23:30	0,6	27/03/2018 6:40	1,6	27/03/2018 13:10	5,7
26/03/2018 23:40	1	27/03/2018 6:50	1,6	27/03/2018 13:20	5,4
26/03/2018 23:50	0,8	27/03/2018 7:00	1,6	27/03/2018 13:30	6,2
27/03/2018 0:00	0,9	27/03/2018 7:10	2,1	27/03/2018 13:40	5,8
27/03/2018 0:10	0,7	27/03/2018 7:20	2,2	27/03/2018 13:50	6,6
27/03/2018 0:20	0,4	27/03/2018 7:30	1,6	27/03/2018 14:00	6,2
27/03/2018 0:30	0,3	27/03/2018 7:40	0,9	27/03/2018 14:10	6,1
27/03/2018 0:40	0,6	27/03/2018 7:50	1,3	27/03/2018 14:20	4,6
27/03/2018 0:50	0,5	27/03/2018 8:00	1,9	27/03/2018 14:30	5,5
27/03/2018 1:00	1,4	27/03/2018 8:10	1,6	27/03/2018 14:40	5,3
27/03/2018 1:10	1,8	27/03/2018 8:20	1	27/03/2018 14:50	5,5
27/03/2018 1:20	1,7	27/03/2018 8:30	1,2	27/03/2018 15:00	5,8
27/03/2018 1:30	1,9	27/03/2018 8:40	1,5	27/03/2018 15:10	4,8
27/03/2018 1:40	1,7	27/03/2018 8:50	1,8	27/03/2018 15:20	4,4
27/03/2018 1:50	1,1	27/03/2018 9:00	1,8	27/03/2018 15:30	4,3
27/03/2018 2:00	0,6	27/03/2018 9:10	1,7	27/03/2018 15:40	3,4
27/03/2018 2:10	0,7	27/03/2018 9:20	1,9	27/03/2018 15:50	3,8
27/03/2018 2:20	4,3	27/03/2018 9:30	1,9	27/03/2018 16:00	4,2
27/03/2018 2:30	5,1	27/03/2018 9:40	2,6	27/03/2018 16:10	4,8
27/03/2018 2:40	3,9	27/03/2018 9:50	1,6	27/03/2018 16:20	3,9
27/03/2018 2:50	4,1	27/03/2018 10:00	2	27/03/2018 16:30	3,7

Fecha	Velocidad	Fecha	Velocidad	Fecha	Velocidad
27/03/2018 16:40	3,5	27/03/2018 22:50	0,4	28/03/2018 6:00	1,2
27/03/2018 16:50	3,5	27/03/2018 23:00	0,5	28/03/2018 6:10	1,2
27/03/2018 17:00	3,3	27/03/2018 23:10	1	28/03/2018 6:20	1,1
27/03/2018 17:10	2,9	27/03/2018 23:20	1	28/03/2018 6:30	0,9
27/03/2018 17:20	3,6	27/03/2018 23:30	1,4	28/03/2018 6:40	1,2
27/03/2018 17:30	3,1	27/03/2018 23:40	1	28/03/2018 6:50	1,4
27/03/2018 17:40	3,1	27/03/2018 23:50	1,2	28/03/2018 7:00	1,8
27/03/2018 17:50	2,7	28/03/2018 0:00	0,9	28/03/2018 7:10	1,6
27/03/2018 18:00	2,1	28/03/2018 0:10	0,7	28/03/2018 7:20	1,1
27/03/2018 18:10	2,3	28/03/2018 0:20	1	28/03/2018 7:30	1
27/03/2018 18:20	2,1	28/03/2018 0:30	0,7	28/03/2018 7:40	1,2
27/03/2018 18:30	2,2	28/03/2018 0:40	0,8	28/03/2018 7:50	1
27/03/2018 18:40	1,9	28/03/2018 0:50	0,7	28/03/2018 8:00	0,9
27/03/2018 18:50	1,3	28/03/2018 1:00	1,4	28/03/2018 8:10	0,9
27/03/2018 19:00	1	28/03/2018 1:10	4,1	28/03/2018 8:20	1,4
27/03/2018 19:10	1	28/03/2018 1:20	4,2	28/03/2018 8:30	1,1
27/03/2018 19:20	1,2	28/03/2018 1:30	4,2	28/03/2018 8:40	1,2
27/03/2018 19:30	1,6	28/03/2018 1:40	4,4	28/03/2018 8:50	1,3
27/03/2018 19:40	1,9	28/03/2018 1:50	5,8	28/03/2018 9:00	1,9
27/03/2018 19:50	1,8	28/03/2018 2:00	6,7	28/03/2018 9:10	2,2
27/03/2018 20:00	1,8	28/03/2018 3:10	3,6	28/03/2018 9:20	2
27/03/2018 20:10	1,6	28/03/2018 3:20	3,5	28/03/2018 9:30	1,9
27/03/2018 20:20	1,6	28/03/2018 3:30	3,4	28/03/2018 9:40	2
27/03/2018 20:30	1,4	28/03/2018 3:40	3,8	28/03/2018 9:50	1,8
27/03/2018 20:40	1,8	28/03/2018 3:50	4	28/03/2018 10:00	1,8
27/03/2018 20:50	2,3	28/03/2018 4:00	3,5	28/03/2018 10:10	1,8
27/03/2018 21:00	1,6	28/03/2018 4:10	2,9	28/03/2018 10:20	2
27/03/2018 21:10	1,8	28/03/2018 4:20	3,5	28/03/2018 10:30	2,3
27/03/2018 21:20	1,8	28/03/2018 4:30	2,6	28/03/2018 10:40	2,1
27/03/2018 21:30	1,5	28/03/2018 4:40	2,7	28/03/2018 10:50	2,1
27/03/2018 21:40	1,7	28/03/2018 4:50	2,2	28/03/2018 11:00	1,7
27/03/2018 21:50	1,7	28/03/2018 5:00	1,9	28/03/2018 11:10	2,3
27/03/2018 22:00	1,4	28/03/2018 5:10	2,1	28/03/2018 11:20	2,4
27/03/2018 22:10	1,5	28/03/2018 5:20	1,8	28/03/2018 11:30	2,4
27/03/2018 22:20	1	28/03/2018 5:30	1,9	28/03/2018 11:40	2,6
27/03/2018 22:30	0,4	28/03/2018 5:40	1,2	28/03/2018 11:50	2,5
27/03/2018 22:40	0,9	28/03/2018 5:50	0,9	28/03/2018 12:00	1,9

Fecha	Velocidad	Fecha	Velocidad	Fecha	Velocidad
28/03/2018 12:10	2,4	28/03/2018 18:20	0,8	29/03/2018 0:30	1
28/03/2018 12:20	2,6	28/03/2018 18:30	1,2	29/03/2018 0:40	0,9
28/03/2018 12:30	2,1	28/03/2018 18:40	1,1	29/03/2018 0:50	1
28/03/2018 12:40	1,8	28/03/2018 18:50	1	29/03/2018 1:00	1
28/03/2018 12:50	1,6	28/03/2018 19:00	0,7	29/03/2018 1:10	0,9
28/03/2018 13:00	1,6	28/03/2018 19:10	1,1	29/03/2018 1:20	0,8
28/03/2018 13:10	2	28/03/2018 19:20	1,4	29/03/2018 1:30	0,9
28/03/2018 13:20	1,7	28/03/2018 19:30	2	29/03/2018 1:40	0,8
28/03/2018 13:30	1,6	28/03/2018 19:40	1,6	29/03/2018 1:50	1,1
28/03/2018 13:40	2	28/03/2018 19:50	2,1	29/03/2018 2:00	1,3
28/03/2018 13:50	2,2	28/03/2018 20:00	2,5	29/03/2018 2:10	1,2
28/03/2018 14:00	2,4	28/03/2018 20:10	2,2	29/03/2018 2:20	0,8
28/03/2018 14:10	2,3	28/03/2018 20:20	2	29/03/2018 2:30	0,7
28/03/2018 14:20	1,7	28/03/2018 20:30	1,7	29/03/2018 2:40	2,4
28/03/2018 14:30	1,9	28/03/2018 20:40	2	29/03/2018 2:50	2,6
28/03/2018 14:40	1,5	28/03/2018 20:50	2	29/03/2018 3:00	2,8
28/03/2018 14:50	1,5	28/03/2018 21:00	2,2	29/03/2018 3:10	4
28/03/2018 15:00	2	28/03/2018 21:10	2	29/03/2018 3:20	3,2
28/03/2018 15:10	1,6	28/03/2018 21:20	1,5	29/03/2018 3:30	2,6
28/03/2018 15:20	1,7	28/03/2018 21:30	1,8	29/03/2018 3:40	2,4
28/03/2018 15:30	1,7	28/03/2018 21:40	2	29/03/2018 3:50	1,6
28/03/2018 15:40	1,7	28/03/2018 21:50	1,6	29/03/2018 4:00	2,3
28/03/2018 15:50	2,2	28/03/2018 22:00	1,5	29/03/2018 4:10	1,7
28/03/2018 16:00	1,8	28/03/2018 22:10	1,4	29/03/2018 4:20	1,3
28/03/2018 16:10	0,6	28/03/2018 22:20	1,8	29/03/2018 4:30	1,2
28/03/2018 16:20	0,7	28/03/2018 22:30	2	29/03/2018 4:40	1,3
28/03/2018 16:30	0,6	28/03/2018 22:40	1,7	29/03/2018 4:50	0,9
28/03/2018 16:40	0,6	28/03/2018 22:50	0,8	29/03/2018 5:00	1,1
28/03/2018 16:50	0,9	28/03/2018 23:00	0,2	29/03/2018 5:10	0,6
28/03/2018 17:00	0,8	28/03/2018 23:10	0,6	29/03/2018 5:20	0,4
28/03/2018 17:10	0,7	28/03/2018 23:20	0,8	29/03/2018 5:30	1,1
28/03/2018 17:20	0,5	28/03/2018 23:30	0,9	29/03/2018 5:40	1,5
28/03/2018 17:30	0,3	28/03/2018 23:40	0,7	29/03/2018 5:50	1,6
28/03/2018 17:40	0,7	28/03/2018 23:50	0,6	29/03/2018 6:00	1,8
28/03/2018 17:50	1,2	29/03/2018 0:00	1,2	29/03/2018 6:10	1,8
28/03/2018 18:00	0,6	29/03/2018 0:10	1,2	29/03/2018 6:20	1,6
28/03/2018 18:10	0,6	29/03/2018 0:20	0,9	29/03/2018 6:30	1,5

Fecha	Velocidad	Fecha	Velocidad	Fecha	Velocidad
29/03/2018 6:40	1,5	29/03/2018 13:00	4,6	29/03/2018 19:10	0,6
29/03/2018 6:50	1,3	29/03/2018 13:10	4,7	29/03/2018 19:20	1,2
29/03/2018 7:00	0,9	29/03/2018 13:20	4,6	29/03/2018 19:30	1,7
29/03/2018 7:10	0,9	29/03/2018 13:30	4,5	29/03/2018 19:40	1,3
29/03/2018 7:20	1,1	29/03/2018 13:40	4,7	29/03/2018 19:50	1,9
29/03/2018 7:30	0,5	29/03/2018 13:50	4,3	29/03/2018 20:00	1,5
29/03/2018 7:40	1,2	29/03/2018 14:00	4,2	29/03/2018 20:10	1,3
29/03/2018 7:50	1,5	29/03/2018 14:10	3,6	29/03/2018 20:20	1,1
29/03/2018 8:00	2	29/03/2018 14:20	4,5	29/03/2018 20:30	1,2
29/03/2018 8:10	0,9	29/03/2018 14:30	5,2	29/03/2018 20:40	1,1
29/03/2018 8:20	0,8	29/03/2018 14:40	4,3	29/03/2018 20:50	1,4
29/03/2018 8:30	1	29/03/2018 14:50	4,6	29/03/2018 21:00	1,9
29/03/2018 8:40	1,8	29/03/2018 15:00	3,2	29/03/2018 21:10	1,7
29/03/2018 8:50	2,2	29/03/2018 15:10	2,4	29/03/2018 21:20	0,9
29/03/2018 9:00	2,3	29/03/2018 15:20	2,2	29/03/2018 21:30	0,8
29/03/2018 9:10	2,3	29/03/2018 15:30	2,1	29/03/2018 21:40	0,5
29/03/2018 9:20	2,6	29/03/2018 15:40	2	29/03/2018 21:50	1,6
29/03/2018 9:30	2,7	29/03/2018 15:50	3,1	29/03/2018 22:00	1,9
29/03/2018 9:40	3,4	29/03/2018 16:00	2,4	29/03/2018 22:10	1
29/03/2018 10:00	3,8	29/03/2018 16:10	2,1	29/03/2018 22:20	0,4
29/03/2018 10:10	3,4	29/03/2018 16:20	2,9	29/03/2018 22:30	0,6
29/03/2018 10:20	4,2	29/03/2018 16:30	2,4	29/03/2018 22:40	0,9
29/03/2018 10:30	4,8	29/03/2018 16:40	2,5	29/03/2018 22:50	1,3
29/03/2018 10:40	4,9	29/03/2018 16:50	2	29/03/2018 23:00	1,4
29/03/2018 10:50	4,1	29/03/2018 17:00	1,9	29/03/2018 23:10	1
29/03/2018 11:00	4,7	29/03/2018 17:10	1,4	29/03/2018 23:20	1,4
29/03/2018 11:10	3,7	29/03/2018 17:20	0,8	29/03/2018 23:30	1,6
29/03/2018 11:20	4,3	29/03/2018 17:30	0,7	29/03/2018 23:40	1,5
29/03/2018 11:30	4,4	29/03/2018 17:40	0,6	29/03/2018 23:50	1,4
29/03/2018 11:40	4,3	29/03/2018 17:50	0,8	30/03/2018 0:00	1,4
29/03/2018 11:50	3,6	29/03/2018 18:00	0,7	30/03/2018 0:10	1,4
29/03/2018 12:00	3	29/03/2018 18:10	1,1	30/03/2018 0:20	1,1
29/03/2018 12:10	2,8	29/03/2018 18:20	0,6	30/03/2018 0:30	1,2
29/03/2018 12:20	2,4	29/03/2018 18:30	0,5	30/03/2018 0:40	1,3
29/03/2018 12:30	2,9	29/03/2018 18:40	0,7	30/03/2018 0:50	0,7
29/03/2018 12:40	3,7	29/03/2018 18:50	0,7	30/03/2018 1:00	1,1
29/03/2018 12:50	5	29/03/2018 19:00	0,9	30/03/2018 1:10	1,1

Fecha	Velocidad	Fecha	Velocidad	Fecha	Velocidad
30/03/2018 1:20	1,4	30/03/2018 8:30	1,1	30/03/2018 16:20	2,8
30/03/2018 1:30	1,3	30/03/2018 8:40	1,1	30/03/2018 16:30	3,3
30/03/2018 1:40	0,8	30/03/2018 8:50	1,6	30/03/2018 16:40	3
30/03/2018 1:50	0,9	30/03/2018 9:00	0,8	30/03/2018 16:50	3,4
30/03/2018 2:00	0,9	30/03/2018 9:10	0,7	30/03/2018 17:00	3,9
30/03/2018 2:10	1	30/03/2018 9:20	0,7	30/03/2018 17:10	2,6
30/03/2018 2:20	0,9	30/03/2018 9:30	0,8	30/03/2018 17:20	2,2
30/03/2018 2:30	1,4	30/03/2018 9:40	1	30/03/2018 17:30	1,5
30/03/2018 2:40	1,4	30/03/2018 9:50	2,1	30/03/2018 17:40	2
30/03/2018 2:50	1,2	30/03/2018 10:00	2,4	30/03/2018 17:50	1,9
30/03/2018 3:00	1,5	30/03/2018 10:10	2,4	30/03/2018 18:00	2,8
30/03/2018 4:10	4,5	30/03/2018 10:20	2,5	30/03/2018 18:10	2,1
30/03/2018 4:20	3,7	30/03/2018 10:30	2,4	30/03/2018 18:20	1,4
30/03/2018 4:30	3,9	30/03/2018 10:40	3,5	30/03/2018 18:30	1,3
30/03/2018 4:40	4	30/03/2018 10:50	3,8	30/03/2018 18:40	0,5
30/03/2018 4:50	3,5	30/03/2018 11:00	3,5	30/03/2018 18:50	1
30/03/2018 5:00	3,1	30/03/2018 11:10	4	30/03/2018 19:00	1,6
30/03/2018 5:10	3,6	30/03/2018 11:20	4,1	30/03/2018 19:10	2,3
30/03/2018 5:20	3,8	30/03/2018 11:40	4,8	30/03/2018 19:20	2,2
30/03/2018 5:30	3,5	30/03/2018 11:50	5,5	30/03/2018 19:30	2,7
30/03/2018 5:40	3,2	30/03/2018 12:00	5,5	30/03/2018 19:40	3,1
30/03/2018 5:50	2,7	30/03/2018 12:10	5,3	30/03/2018 19:50	2,3
30/03/2018 6:00	2,5	30/03/2018 12:20	4,6	30/03/2018 20:00	2,3
30/03/2018 6:10	1,4	30/03/2018 12:30	4,5	30/03/2018 20:10	2,4
30/03/2018 6:20	1,4	30/03/2018 12:40	4,8	30/03/2018 20:20	2
30/03/2018 6:30	1,7	30/03/2018 12:50	4,7	30/03/2018 20:30	1,7
30/03/2018 6:40	1,6	30/03/2018 13:00	4,7	30/03/2018 20:40	2,8
30/03/2018 6:50	0,8	30/03/2018 13:10	5,3	30/03/2018 20:50	2,5
30/03/2018 7:00	0,7	30/03/2018 13:20	5,4	30/03/2018 21:00	2,3
30/03/2018 7:10	1	30/03/2018 13:30	4,6	30/03/2018 21:10	1,8
30/03/2018 7:20	1,2	30/03/2018 15:10	3,8	30/03/2018 21:20	1,2
30/03/2018 7:30	1,1	30/03/2018 15:20	4,3	30/03/2018 21:30	1,6
30/03/2018 7:40	1	30/03/2018 15:30	4,3	30/03/2018 21:40	1,6
30/03/2018 7:50	1,3	30/03/2018 15:40	3,6	30/03/2018 21:50	1,6
30/03/2018 8:00	1,2	30/03/2018 15:50	3,3	30/03/2018 22:00	1,4
30/03/2018 8:10	1,5	30/03/2018 16:00	3	30/03/2018 22:10	1
30/03/2018 8:20	1,2	30/03/2018 16:10	3,5	30/03/2018 22:20	1,1

Fecha	Velocidad	Fecha	Velocidad	Fecha	Velocidad
30/03/2018 22:30	1,3	31/03/2018 7:30	3,1	31/03/2018 15:10	2,5
30/03/2018 22:40	1,8	31/03/2018 7:40	2,9	31/03/2018 15:20	3,2
30/03/2018 22:50	1,3	31/03/2018 7:50	3,1	31/03/2018 15:30	2,5
30/03/2018 23:00	0,8	31/03/2018 8:00	3,3	31/03/2018 15:40	2
30/03/2018 23:10	0,6	31/03/2018 8:10	2,2	31/03/2018 15:50	1,7
30/03/2018 23:20	0,5	31/03/2018 8:20	1,5	31/03/2018 16:00	1,7
30/03/2018 23:30	1,1	31/03/2018 8:30	1,8	31/03/2018 16:10	2,2
30/03/2018 23:40	1,9	31/03/2018 8:40	1,5	31/03/2018 16:20	2
30/03/2018 23:50	1,7	31/03/2018 8:50	1,9	31/03/2018 16:30	2,4
31/03/2018 0:00	1,5	31/03/2018 9:00	1,8	31/03/2018 16:40	2,1
31/03/2018 1:10	1,3	31/03/2018 10:10	1,6	31/03/2018 16:50	2,5
31/03/2018 2:10	0,7	31/03/2018 10:20	1,6	31/03/2018 17:00	1,8
31/03/2018 2:20	1,3	31/03/2018 10:30	1,3	31/03/2018 17:10	1,2
31/03/2018 2:30	1,4	31/03/2018 10:40	1,3	31/03/2018 17:20	1,1
31/03/2018 2:40	1,2	31/03/2018 10:50	2,1	31/03/2018 17:30	1,5
31/03/2018 2:50	1,4	31/03/2018 11:00	2,4	31/03/2018 17:40	1,6
31/03/2018 3:00	1,3	31/03/2018 11:10	2,8	31/03/2018 17:50	1,7
31/03/2018 3:10	1	31/03/2018 11:20	2	31/03/2018 18:00	1,4
31/03/2018 3:20	1	31/03/2018 11:30	2,2	31/03/2018 18:10	1,1
31/03/2018 3:30	0,7	31/03/2018 11:40	2,8	31/03/2018 18:20	0,8
31/03/2018 3:40	0,8	31/03/2018 11:50	2,8	31/03/2018 18:30	1,5
31/03/2018 3:50	0,5	31/03/2018 12:00	3,4	31/03/2018 18:40	1,6
31/03/2018 4:00	0,5	31/03/2018 12:10	2,4	31/03/2018 18:50	1,8
31/03/2018 5:10	4,2	31/03/2018 12:30	2,1	31/03/2018 19:00	1,7
31/03/2018 5:20	4	31/03/2018 12:40	1,7	31/03/2018 19:10	1,7
31/03/2018 5:30	3,7	31/03/2018 13:00	1,5	31/03/2018 19:20	2,1
31/03/2018 5:40	2,8	31/03/2018 13:10	1,6	31/03/2018 19:30	1,8
31/03/2018 5:50	2,9	31/03/2018 13:30	1	31/03/2018 19:40	1,9
31/03/2018 6:00	3	31/03/2018 13:40	1,2	31/03/2018 19:50	1,4
31/03/2018 6:10	3,1	31/03/2018 13:50	0,7	31/03/2018 20:00	1,5
31/03/2018 6:20	3,6	31/03/2018 14:00	1	31/03/2018 20:10	1,7
31/03/2018 6:30	3,3	31/03/2018 14:10	1,6	31/03/2018 20:20	1,6
31/03/2018 6:40	2,7	31/03/2018 14:20	2,2	31/03/2018 20:30	1,3
31/03/2018 6:50	2,7	31/03/2018 14:30	2	31/03/2018 20:40	1,8
31/03/2018 7:00	2,7	31/03/2018 14:40	2,4	31/03/2018 20:50	1,8
31/03/2018 7:10	3,5	31/03/2018 14:50	2,3	31/03/2018 21:00	1,4
31/03/2018 7:20	3,7	31/03/2018 15:00	2,7		

Fecha	Velocidad	Fecha	Velocidad	Fecha	Velocidad
1/04/2018 0:10	1,2	1/04/2018 11:20	2,5	1/04/2018 17:50	1,4
1/04/2018 0:20	1,7	1/04/2018 11:30	2,3	1/04/2018 18:00	1
1/04/2018 0:30	2	1/04/2018 11:40	2,3	1/04/2018 18:10	1,3
1/04/2018 0:40	2,2	1/04/2018 11:50	1,7	1/04/2018 18:20	1,6
1/04/2018 0:50	2,3	1/04/2018 12:00	1,6	1/04/2018 18:30	1,3
1/04/2018 1:00	2	1/04/2018 12:10	1,8	1/04/2018 18:40	1
1/04/2018 1:10	1,7	1/04/2018 12:20	1	1/04/2018 18:50	1,2
1/04/2018 1:20	1,2	1/04/2018 12:30	0,8	1/04/2018 19:00	0,6
1/04/2018 1:30	1,4	1/04/2018 12:40	0,9	1/04/2018 20:10	0,8
1/04/2018 1:40	1,3	1/04/2018 12:50	0,6	1/04/2018 20:20	1,2
1/04/2018 1:50	1,3	1/04/2018 13:00	0,5	1/04/2018 20:30	1,2
1/04/2018 2:00	1,6	1/04/2018 13:10	0,7	1/04/2018 20:40	1,5
1/04/2018 2:10	1,9	1/04/2018 13:20	0,7	1/04/2018 20:50	1,5
1/04/2018 2:20	2	1/04/2018 13:50	0,9	1/04/2018 21:00	1
1/04/2018 2:30	2	1/04/2018 14:00	0,8	1/04/2018 21:10	1,3
1/04/2018 2:40	1,2	1/04/2018 14:10	1,4	1/04/2018 22:10	1,5
1/04/2018 2:50	0,8	1/04/2018 14:20	1,5	1/04/2018 22:20	2
1/04/2018 3:00	1,2	1/04/2018 14:30	0,8	1/04/2018 22:30	2,2
1/04/2018 4:10	0,2	1/04/2018 14:40	1,4	1/04/2018 22:40	1,8
1/04/2018 4:20	0,2	1/04/2018 14:50	1,5	1/04/2018 22:50	1,9
1/04/2018 4:30	0,2	1/04/2018 15:00	1,6	1/04/2018 23:00	1,8
1/04/2018 4:40	0,7	1/04/2018 15:10	2,1	1/04/2018 23:10	1,7
1/04/2018 4:50	0,9	1/04/2018 15:20	2,2	1/04/2018 23:20	1,9
1/04/2018 5:00	0,8	1/04/2018 15:30	2,3	1/04/2018 23:30	1,8
1/04/2018 5:10	0,7	1/04/2018 15:40	2,4	1/04/2018 23:40	1,2
1/04/2018 5:20	0,8	1/04/2018 15:50	2,5	1/04/2018 23:50	1,2
1/04/2018 5:30	1	1/04/2018 16:00	2,4	2/04/2018 0:00	1,6
1/04/2018 5:40	1,4	1/04/2018 16:10	2,4	2/04/2018 0:10	1,4
1/04/2018 5:50	1,2	1/04/2018 16:20	2	2/04/2018 0:20	1,1
1/04/2018 6:00	1,1	1/04/2018 16:30	2,2	2/04/2018 0:30	1,3
1/04/2018 8:10	1,1	1/04/2018 16:40	2,3	2/04/2018 0:40	1,3
1/04/2018 8:20	1,6	1/04/2018 16:50	2,4	2/04/2018 0:50	1,8
1/04/2018 8:30	1,7	1/04/2018 17:00	1,8	2/04/2018 1:00	1,5
1/04/2018 8:40	1,9	1/04/2018 17:10	1,6	2/04/2018 1:10	1
1/04/2018 8:50	2	1/04/2018 17:20	1,5	2/04/2018 1:20	0,7
1/04/2018 9:00	1,8	1/04/2018 17:30	1,2	2/04/2018 1:30	0,8
1/04/2018 11:10	2,7	1/04/2018 17:40	1,9	2/04/2018 1:40	1,1

Fecha	Velocidad	Fecha	Velocidad	Fecha	Velocidad
2/04/2018 1:50	0,8	2/04/2018 11:00	3	2/04/2018 18:10	1,6
2/04/2018 2:00	1,2	2/04/2018 12:10	4,6	2/04/2018 18:20	1,3
2/04/2018 3:10	0,7	2/04/2018 12:20	4	2/04/2018 18:30	0,8
2/04/2018 3:20	0,4	2/04/2018 12:30	4,6	2/04/2018 18:40	0,9
2/04/2018 3:30	0,8	2/04/2018 12:40	4,5	2/04/2018 18:50	0,7
2/04/2018 3:40	0,8	2/04/2018 12:50	5,2	2/04/2018 19:00	0,9
2/04/2018 3:50	0,9	2/04/2018 13:00	4,9	2/04/2018 19:10	1,6
2/04/2018 4:00	0,4	2/04/2018 13:10	4,8	2/04/2018 19:20	1,3
2/04/2018 4:10	0,3	2/04/2018 13:20	3,9	2/04/2018 19:30	0,9
2/04/2018 4:20	0,6	2/04/2018 13:30	4,2	2/04/2018 19:40	1,1
2/04/2018 4:30	0,4	2/04/2018 13:40	3,1	2/04/2018 19:50	0,7
2/04/2018 4:40	0,8	2/04/2018 13:50	3,3	2/04/2018 20:00	1,1
2/04/2018 4:50	0,7	2/04/2018 14:00	2,9	2/04/2018 20:10	1
2/04/2018 5:00	0,9	2/04/2018 14:10	2,7	2/04/2018 20:20	1,2
2/04/2018 6:10	1,2	2/04/2018 14:20	2,3	2/04/2018 20:30	1,2
2/04/2018 6:20	0,9	2/04/2018 14:30	2,6	2/04/2018 20:40	1,6
2/04/2018 6:30	0,6	2/04/2018 14:40	3,4	2/04/2018 20:50	1,3
2/04/2018 6:40	0,4	2/04/2018 14:50	3,8	2/04/2018 21:00	1,4
2/04/2018 6:50	0,3	2/04/2018 15:00	4,3	2/04/2018 21:10	1,3
2/04/2018 7:00	0,7	2/04/2018 15:10	4,3	2/04/2018 21:20	1,6
2/04/2018 7:10	0,8	2/04/2018 15:20	4,6	2/04/2018 21:30	1,8
2/04/2018 7:20	1,8	2/04/2018 15:30	4,3	2/04/2018 21:40	1,8
2/04/2018 7:30	1,6	2/04/2018 15:40	3,5	2/04/2018 21:50	1,7
2/04/2018 7:40	1,5	2/04/2018 15:50	3,3	2/04/2018 22:00	1,3
2/04/2018 7:50	1	2/04/2018 16:00	3,2	2/04/2018 22:10	1,6
2/04/2018 8:00	0,5	2/04/2018 16:10	2,9	2/04/2018 22:20	1,4
2/04/2018 9:10	3,3	2/04/2018 16:20	2,9	2/04/2018 22:30	1,1
2/04/2018 9:20	4	2/04/2018 16:30	2,9	2/04/2018 22:40	1
2/04/2018 9:30	4,3	2/04/2018 16:40	2,7	2/04/2018 22:50	1,1
2/04/2018 9:40	4,2	2/04/2018 16:50	3,2	2/04/2018 23:00	1
2/04/2018 9:50	4,4	2/04/2018 17:00	2,6	2/04/2018 23:10	0,7
2/04/2018 10:00	4,5	2/04/2018 17:10	3	2/04/2018 23:20	1
2/04/2018 10:10	4	2/04/2018 17:20	2,8	2/04/2018 23:30	1
2/04/2018 10:20	3,7	2/04/2018 17:30	2,7	2/04/2018 23:40	1,6
2/04/2018 10:30	4,3	2/04/2018 17:40	2,7	2/04/2018 23:50	2
2/04/2018 10:40	4,3	2/04/2018 17:50	2	3/04/2018 0:00	2,5
2/04/2018 10:50	3,7	2/04/2018 18:00	2,2	3/04/2018 0:10	2,8

Fecha	Velocidad	Fecha	Velocidad	Fecha	Velocidad
3/04/2018 0:20	3,9	3/04/2018 6:30	1,7	3/04/2018 12:50	2,6
3/04/2018 0:30	3,6	3/04/2018 6:40	2,4	3/04/2018 13:00	2,5
3/04/2018 0:40	4,2	3/04/2018 6:50	2,4	3/04/2018 13:10	2,5
3/04/2018 0:50	3,8	3/04/2018 7:00	2,4	3/04/2018 13:20	2,4
3/04/2018 1:00	2,9	3/04/2018 7:10	2,4	3/04/2018 13:30	2,3
3/04/2018 1:10	2,1	3/04/2018 7:20	2,7	3/04/2018 13:40	2,2
3/04/2018 1:20	2	3/04/2018 7:30	2,2	3/04/2018 13:50	2,2
3/04/2018 1:30	2,2	3/04/2018 7:40	1,8	3/04/2018 14:00	2,7
3/04/2018 1:40	1,9	3/04/2018 7:50	1,4	3/04/2018 14:10	1,8
3/04/2018 1:50	2,1	3/04/2018 8:00	1,3	3/04/2018 14:20	1,9
3/04/2018 2:00	1,9	3/04/2018 8:10	2	3/04/2018 14:30	1,6
3/04/2018 2:10	1,5	3/04/2018 8:20	4,4	3/04/2018 14:40	1,6
3/04/2018 2:20	1,6	3/04/2018 8:30	5,7	3/04/2018 14:50	1,5
3/04/2018 2:30	1,9	3/04/2018 8:40	6,2	3/04/2018 15:00	0,7
3/04/2018 2:40	1,1	3/04/2018 8:50	6,4	3/04/2018 15:10	0,8
3/04/2018 2:50	0,7	3/04/2018 9:00	5,6	3/04/2018 15:20	1,3
3/04/2018 3:00	0,6	3/04/2018 9:10	5,2	3/04/2018 15:30	1
3/04/2018 3:10	1	3/04/2018 9:20	4	3/04/2018 15:40	0,4
3/04/2018 3:20	1,2	3/04/2018 9:30	4,2	3/04/2018 15:50	1
3/04/2018 3:30	1,5	3/04/2018 9:40	3,7	3/04/2018 16:00	1,2
3/04/2018 3:40	1,5	3/04/2018 9:50	3,7	3/04/2018 16:10	1,4
3/04/2018 3:50	1,2	3/04/2018 10:00	3,6	3/04/2018 16:20	0,9
3/04/2018 4:00	1,2	3/04/2018 10:20	3,4	3/04/2018 16:30	1,3
3/04/2018 4:10	1,1	3/04/2018 10:30	3,9	3/04/2018 16:40	1,6
3/04/2018 4:20	1,4	3/04/2018 10:40	4,2	3/04/2018 16:50	1,2
3/04/2018 4:30	1,5	3/04/2018 10:50	3,8	3/04/2018 17:00	0,9
3/04/2018 4:40	1,3	3/04/2018 11:00	3,1	3/04/2018 17:10	1,2
3/04/2018 4:50	1,3	3/04/2018 11:10	3,2	3/04/2018 17:20	1,6
3/04/2018 5:00	1,3	3/04/2018 11:20	4,7	3/04/2018 17:30	1,6
3/04/2018 5:10	1,5	3/04/2018 11:30	4,5	3/04/2018 17:40	1,9
3/04/2018 5:20	1,3	3/04/2018 11:40	3,8	3/04/2018 17:50	1,5
3/04/2018 5:30	1,6	3/04/2018 11:50	3,4	3/04/2018 18:00	1,8
3/04/2018 5:40	1,8	3/04/2018 12:00	3,1	3/04/2018 18:10	1,8
3/04/2018 5:50	1,3	3/04/2018 12:10	2,8	3/04/2018 18:20	1,7
3/04/2018 6:00	1,2	3/04/2018 12:20	2,5	3/04/2018 18:30	1,3
3/04/2018 6:10	1,1	3/04/2018 12:30	3	3/04/2018 18:40	1
3/04/2018 6:20	1,7	3/04/2018 12:40	3,4	3/04/2018 18:50	1,6

Fecha	Velocidad	Fecha	Velocidad	Fecha	Velocidad
3/04/2018 19:00	1,8	4/04/2018 1:10	1,3	4/04/2018 9:30	0,6
3/04/2018 19:10	1,4	4/04/2018 1:20	2,1	4/04/2018 9:40	0,6
3/04/2018 19:20	1,3	4/04/2018 1:30	3,1	4/04/2018 9:50	0,9
3/04/2018 19:30	1	4/04/2018 1:40	2,7	4/04/2018 10:00	0,6
3/04/2018 19:40	1,3	4/04/2018 1:50	2,9	4/04/2018 10:10	0,9
3/04/2018 19:50	1	4/04/2018 2:00	2,5	4/04/2018 10:20	1,1
3/04/2018 20:00	0,7	4/04/2018 2:10	1,9	4/04/2018 10:30	0,9
3/04/2018 20:10	0,9	4/04/2018 2:20	1,6	4/04/2018 10:40	0,9
3/04/2018 20:20	1	4/04/2018 2:30	0,6	4/04/2018 10:50	1
3/04/2018 20:30	1,2	4/04/2018 2:40	0,4	4/04/2018 11:00	0,6
3/04/2018 20:40	0,9	4/04/2018 2:50	0,6	4/04/2018 11:10	0,8
3/04/2018 20:50	1	4/04/2018 3:00	0,4	4/04/2018 11:20	1,3
3/04/2018 21:00	0,7	4/04/2018 4:10	1,4	4/04/2018 11:30	2
3/04/2018 21:10	0,5	4/04/2018 4:20	1,5	4/04/2018 11:40	2,9
3/04/2018 21:20	0,7	4/04/2018 4:30	2	4/04/2018 11:50	2,5
3/04/2018 21:30	1,2	4/04/2018 4:40	1,6	4/04/2018 12:00	2,3
3/04/2018 21:40	1,2	4/04/2018 4:50	1,2	4/04/2018 12:10	2,2
3/04/2018 21:50	1,8	4/04/2018 5:00	1,1	4/04/2018 12:20	1,8
3/04/2018 22:00	2,2	4/04/2018 5:10	1,3	4/04/2018 12:30	2,7
3/04/2018 22:10	1,5	4/04/2018 5:20	1,6	4/04/2018 12:40	2,5
3/04/2018 22:20	1	4/04/2018 5:30	1,5	4/04/2018 12:50	2,7
3/04/2018 22:30	0,7	4/04/2018 5:40	1,4	4/04/2018 13:00	2,6
3/04/2018 22:40	0,8	4/04/2018 5:50	0,8	4/04/2018 14:10	2,6
3/04/2018 22:50	0,7	4/04/2018 6:00	1,2	4/04/2018 14:20	3,3
3/04/2018 23:00	0,5	4/04/2018 6:10	1	4/04/2018 14:30	2,4
3/04/2018 23:10	0,5	4/04/2018 6:20	0,6	4/04/2018 14:40	3
3/04/2018 23:20	1,4	4/04/2018 6:30	0,5	4/04/2018 14:50	2,6
3/04/2018 23:30	1,5	4/04/2018 6:40	0,4	4/04/2018 15:10	3,4
3/04/2018 23:40	1,1	4/04/2018 6:50	0,3	4/04/2018 15:20	4
3/04/2018 23:50	1,3	4/04/2018 7:00	0,3	4/04/2018 15:30	4,2
4/04/2018 0:00	0,3	4/04/2018 8:10	1,3	4/04/2018 15:40	4,2
4/04/2018 0:10	0,4	4/04/2018 8:20	1,1	4/04/2018 15:50	3,7
4/04/2018 0:20	0,6	4/04/2018 8:30	1,2	4/04/2018 16:00	2,3
4/04/2018 0:30	0,5	4/04/2018 8:40	1,2	4/04/2018 16:10	2,7
4/04/2018 0:40	0,5	4/04/2018 8:50	1,3	4/04/2018 16:20	2,8
4/04/2018 0:50	0,7	4/04/2018 9:00	0,8	4/04/2018 16:30	3,8
4/04/2018 1:00	0,7	4/04/2018 9:20	0,8	4/04/2018 16:40	2,6

Fecha	Velocidad	Fecha	Velocidad	Fecha	Velocidad
4/04/2018 16:50	1,8	4/04/2018 23:00	0,4	5/04/2018 5:10	0,6
4/04/2018 17:00	1,4	4/04/2018 23:10	0,6	5/04/2018 5:20	0,4
4/04/2018 17:10	4,5	4/04/2018 23:20	0,3	5/04/2018 5:30	0,7
4/04/2018 17:20	3,3	4/04/2018 23:30	0,4	5/04/2018 5:40	1,2
4/04/2018 17:30	4,4	4/04/2018 23:40	1	5/04/2018 5:50	1,2
4/04/2018 17:40	4,3	4/04/2018 23:50	0,6	5/04/2018 6:00	0,5
4/04/2018 17:50	2,6	5/04/2018 0:00	1,5	5/04/2018 6:10	0,7
4/04/2018 18:00	1,4	5/04/2018 0:10	0,9	5/04/2018 6:20	1
4/04/2018 18:10	0,9	5/04/2018 0:20	0,8	5/04/2018 6:30	1,4
4/04/2018 18:20	1,6	5/04/2018 0:30	0,7	5/04/2018 6:40	1,8
4/04/2018 18:30	1,9	5/04/2018 0:40	0,7	5/04/2018 6:50	2,2
4/04/2018 18:40	1,2	5/04/2018 0:50	0,9	5/04/2018 7:00	2,2
4/04/2018 18:50	1,7	5/04/2018 1:00	2,7	5/04/2018 7:10	2,3
4/04/2018 19:00	2,7	5/04/2018 1:10	2,8	5/04/2018 7:20	1,7
4/04/2018 19:10	2,2	5/04/2018 1:20	2,6	5/04/2018 7:30	1,4
4/04/2018 19:20	1,6	5/04/2018 1:30	3	5/04/2018 7:40	1,6
4/04/2018 19:30	0,5	5/04/2018 1:40	2,1	5/04/2018 7:50	1,6
4/04/2018 19:40	1,1	5/04/2018 1:50	1,5	5/04/2018 8:00	1,6
4/04/2018 19:50	1,2	5/04/2018 2:00	1,3	5/04/2018 8:10	1,5
4/04/2018 20:00	0,5	5/04/2018 2:10	1,2	5/04/2018 8:20	1,9
4/04/2018 20:10	1,3	5/04/2018 2:20	1,1	5/04/2018 8:30	1,8
4/04/2018 20:20	1,3	5/04/2018 2:30	0,8	5/04/2018 8:40	1,4
4/04/2018 20:30	1,1	5/04/2018 2:40	0,5	5/04/2018 8:50	1,6
4/04/2018 20:40	0,6	5/04/2018 2:50	0,5	5/04/2018 9:00	1,4
4/04/2018 20:50	0,5	5/04/2018 3:00	1,9	5/04/2018 9:10	1,5
4/04/2018 21:00	0,7	5/04/2018 3:10	3,7	5/04/2018 9:20	1,3
4/04/2018 21:10	0,6	5/04/2018 3:20	3,2	5/04/2018 9:30	1,4
4/04/2018 21:20	0,9	5/04/2018 3:30	2,9	5/04/2018 9:40	1,3
4/04/2018 21:30	1,3	5/04/2018 3:40	3,4	5/04/2018 9:50	1,1
4/04/2018 21:40	1,8	5/04/2018 3:50	2,2	5/04/2018 10:00	0,7
4/04/2018 21:50	0,7	5/04/2018 4:00	1,8	5/04/2018 10:10	0,5
4/04/2018 22:00	1	5/04/2018 4:10	1	5/04/2018 10:20	1,2
4/04/2018 22:10	1,1	5/04/2018 4:20	2,1	5/04/2018 10:30	1,6
4/04/2018 22:20	0,9	5/04/2018 4:30	1,7	5/04/2018 10:40	1,6
4/04/2018 22:30	0,9	5/04/2018 4:40	2,1	5/04/2018 10:50	2
4/04/2018 22:40	1,1	5/04/2018 4:50	1,5	5/04/2018 11:00	1,6
4/04/2018 22:50	0,6	5/04/2018 5:00	0,8	5/04/2018 11:10	2

Fecha	Velocidad	Fecha	Velocidad	Fecha	Velocidad
5/04/2018 11:20	2	5/04/2018 17:50	3,6	6/04/2018 1:00	0,9
5/04/2018 11:30	2,2	5/04/2018 18:00	3,3	6/04/2018 1:10	1,1
5/04/2018 11:40	2,1	5/04/2018 18:10	2,4	6/04/2018 1:20	1,1
5/04/2018 11:50	2,3	5/04/2018 18:20	1,9	6/04/2018 1:30	1,1
5/04/2018 12:00	2,9	5/04/2018 18:30	4,7	6/04/2018 1:40	1,5
5/04/2018 12:10	3	5/04/2018 18:40	3,4	6/04/2018 1:50	1,8
5/04/2018 12:20	4	5/04/2018 18:50	3,3	6/04/2018 2:00	2,1
5/04/2018 12:30	4	5/04/2018 19:00	2,8	6/04/2018 2:10	2,7
5/04/2018 12:40	4,1	5/04/2018 20:10	4,3	6/04/2018 2:20	3
5/04/2018 12:50	3,8	5/04/2018 20:20	3	6/04/2018 2:30	2,9
5/04/2018 13:00	2,9	5/04/2018 20:30	2,1	6/04/2018 2:40	2,5
5/04/2018 13:10	3,2	5/04/2018 20:40	0,9	6/04/2018 2:50	2,3
5/04/2018 13:20	3,7	5/04/2018 20:50	1,2	6/04/2018 3:00	2,8
5/04/2018 13:40	4,2	5/04/2018 21:00	0,8	6/04/2018 3:10	2,7
5/04/2018 13:50	4,3	5/04/2018 21:10	1,4	6/04/2018 3:20	1,8
5/04/2018 14:00	4,5	5/04/2018 21:20	2,1	6/04/2018 3:30	1,7
5/04/2018 14:10	5	5/04/2018 21:30	2,3	6/04/2018 3:40	2,3
5/04/2018 14:30	5,4	5/04/2018 21:40	2,2	6/04/2018 3:50	1,7
5/04/2018 14:40	5,4	5/04/2018 21:50	1,2	6/04/2018 4:00	2
5/04/2018 14:50	6,1	5/04/2018 22:00	1,8	6/04/2018 4:10	3,3
5/04/2018 15:00	5,9	5/04/2018 22:10	1,3	6/04/2018 4:20	2,3
5/04/2018 15:10	5,1	5/04/2018 22:20	1,3	6/04/2018 4:30	2,5
5/04/2018 15:20	4,6	5/04/2018 22:30	1,4	6/04/2018 4:40	2,5
5/04/2018 15:30	5,2	5/04/2018 22:40	1,3	6/04/2018 4:50	2,9
5/04/2018 15:40	3,9	5/04/2018 22:50	0,9	6/04/2018 5:00	2,3
5/04/2018 15:50	3,3	5/04/2018 23:00	1,2	6/04/2018 5:10	1,6
5/04/2018 16:00	3,3	5/04/2018 23:10	1,4	6/04/2018 5:20	1,2
5/04/2018 16:10	4,2	5/04/2018 23:20	1,7	6/04/2018 5:30	1,4
5/04/2018 16:20	2,7	5/04/2018 23:30	1,5	6/04/2018 6:10	1,6
5/04/2018 16:30	1,4	5/04/2018 23:40	1,3	6/04/2018 6:20	1,9
5/04/2018 16:40	3,1	5/04/2018 23:50	0,9	6/04/2018 6:30	2,1
5/04/2018 16:50	2,5	6/04/2018 0:00	0,5	6/04/2018 6:40	2,5
5/04/2018 17:00	3,6	6/04/2018 0:10	0,6	6/04/2018 6:50	2,9
5/04/2018 17:10	4,1	6/04/2018 0:20	0,7	6/04/2018 7:00	3
5/04/2018 17:20	3,5	6/04/2018 0:30	0,9	6/04/2018 7:10	3,6
5/04/2018 17:30	2,9	6/04/2018 0:40	1,1	6/04/2018 7:20	3,8
5/04/2018 17:40	4,2	6/04/2018 0:50	1,3	6/04/2018 7:30	3,8

Fecha	Velocidad	Fecha	Velocidad	Fecha	Velocidad
6/04/2018 7:40	3	6/04/2018 14:20	4,6	6/04/2018 22:40	0,9
6/04/2018 7:50	3,4	6/04/2018 14:50	3,2	6/04/2018 22:50	0,9
6/04/2018 8:00	3,5	6/04/2018 15:00	3,3	6/04/2018 23:00	0,6
6/04/2018 8:10	3,2	6/04/2018 15:10	3,6	6/04/2018 23:10	0,7
6/04/2018 8:20	3,7	6/04/2018 15:20	3,8	6/04/2018 23:20	1,6
6/04/2018 8:30	3,5	6/04/2018 15:30	3,1	6/04/2018 23:30	2,1
6/04/2018 9:10	3,1	6/04/2018 15:40	4,1	6/04/2018 23:40	1
6/04/2018 9:20	2,7	6/04/2018 15:50	3,6	6/04/2018 23:50	1,2
6/04/2018 9:30	2,8	6/04/2018 16:00	3,6	7/04/2018 0:00	0,8
6/04/2018 9:40	2,6	6/04/2018 16:10	4	7/04/2018 0:10	0,7
6/04/2018 9:50	2,2	6/04/2018 16:20	4,3	7/04/2018 0:20	0,7
6/04/2018 10:00	2,1	6/04/2018 16:30	6,5	7/04/2018 0:30	1,4
6/04/2018 10:10	2,4	6/04/2018 16:40	4,8	7/04/2018 0:40	1,4
6/04/2018 10:20	2,4	6/04/2018 16:50	3,9	7/04/2018 0:50	1,2
6/04/2018 10:30	2,1	6/04/2018 17:00	3,2	7/04/2018 1:00	1,3
6/04/2018 10:40	2,3	6/04/2018 17:10	2,4	7/04/2018 1:10	1,1
6/04/2018 10:50	3,1	6/04/2018 17:20	1,9	7/04/2018 1:20	0,9
6/04/2018 11:00	3,2	6/04/2018 17:30	1,8	7/04/2018 1:30	1,2
6/04/2018 11:10	3,6	6/04/2018 17:40	1,8	7/04/2018 1:40	0,8
6/04/2018 11:20	3,9	6/04/2018 17:50	2,1	7/04/2018 1:50	0,5
6/04/2018 11:30	2,8	6/04/2018 18:00	1,2	7/04/2018 2:00	0,2
6/04/2018 11:40	3,2	6/04/2018 19:10	2,4	7/04/2018 2:10	0,8
6/04/2018 11:50	3,7	6/04/2018 19:20	2,3	7/04/2018 2:20	1,3
6/04/2018 12:00	3,4	6/04/2018 19:30	2	7/04/2018 2:30	0,9
6/04/2018 12:10	3,3	6/04/2018 19:40	2,3	7/04/2018 2:40	0,6
6/04/2018 12:20	4,3	6/04/2018 19:50	2	7/04/2018 2:50	0,6
6/04/2018 12:30	4,1	6/04/2018 20:00	2,1	7/04/2018 3:00	0,9
6/04/2018 12:40	3,9	6/04/2018 20:10	2,2	7/04/2018 3:10	0,9
6/04/2018 12:50	3,7	6/04/2018 21:10	2	7/04/2018 3:20	0,4
6/04/2018 13:00	5,3	6/04/2018 21:20	2,2	7/04/2018 3:30	0,5
6/04/2018 13:10	5,8	6/04/2018 21:30	1,9	7/04/2018 3:40	0,7
6/04/2018 13:20	4,9	6/04/2018 21:40	1,6	7/04/2018 3:50	0,5
6/04/2018 13:30	5,5	6/04/2018 21:50	2,3	7/04/2018 4:00	0,6
6/04/2018 13:40	5,1	6/04/2018 22:00	1,7	7/04/2018 4:10	0,5
6/04/2018 13:50	5	6/04/2018 22:10	1,6	7/04/2018 4:20	0,3
6/04/2018 14:00	4,4	6/04/2018 22:20	1	7/04/2018 4:30	0,6
6/04/2018 14:10	4,9	6/04/2018 22:30	1,2	7/04/2018 4:40	0,7

Fecha	Velocidad	Fecha	Velocidad	Fecha	Velocidad
7/04/2018 4:50	1,3	7/04/2018 11:00	3,4	7/04/2018 18:00	1,4
7/04/2018 5:00	1,2	7/04/2018 11:10	4,2	7/04/2018 18:10	1,3
7/04/2018 5:10	0,7	7/04/2018 11:20	4,8	7/04/2018 18:20	1,4
7/04/2018 5:20	1,1	7/04/2018 12:00	4	7/04/2018 18:30	1,4
7/04/2018 5:30	1,1	7/04/2018 12:10	3,8	7/04/2018 18:40	1,2
7/04/2018 5:40	0,8	7/04/2018 12:20	4	7/04/2018 18:50	0,9
7/04/2018 5:50	0,9	7/04/2018 12:30	3,3	7/04/2018 19:00	0,8
7/04/2018 6:00	1,6	7/04/2018 12:40	3,6	7/04/2018 19:10	1,1
7/04/2018 6:10	1,4	7/04/2018 12:50	3,1	7/04/2018 19:20	0,9
7/04/2018 6:20	1,4	7/04/2018 13:00	2,9	7/04/2018 19:30	1,4
7/04/2018 6:30	0,9	7/04/2018 13:10	3,5	7/04/2018 19:40	1,1
7/04/2018 6:40	0,6	7/04/2018 13:20	3	7/04/2018 19:50	1
7/04/2018 6:50	0,6	7/04/2018 13:30	3,1	7/04/2018 20:00	0,7
7/04/2018 7:00	1,1	7/04/2018 13:40	3,6	7/04/2018 20:10	0,4
7/04/2018 7:10	1,5	7/04/2018 13:50	3,2	7/04/2018 20:20	1,1
7/04/2018 7:20	1,9	7/04/2018 14:00	3,1	7/04/2018 20:30	1,1
7/04/2018 7:30	2,6	7/04/2018 14:10	3,1	7/04/2018 21:10	1,2
7/04/2018 7:40	2,8	7/04/2018 14:40	2,7	7/04/2018 21:20	1,6
7/04/2018 7:50	3,1	7/04/2018 14:50	3,2	7/04/2018 21:30	1,4
7/04/2018 8:00	2,8	7/04/2018 15:00	3	7/04/2018 21:40	1
7/04/2018 8:10	2,6	7/04/2018 15:10	2,6	7/04/2018 21:50	0,8
7/04/2018 8:20	2,7	7/04/2018 15:20	2,3	7/04/2018 22:00	1,2
7/04/2018 8:30	2,3	7/04/2018 15:30	2,1	7/04/2018 22:10	1
7/04/2018 8:40	2,3	7/04/2018 15:40	2,3	7/04/2018 22:20	1
7/04/2018 8:50	2,1	7/04/2018 15:50	1,6	7/04/2018 22:30	1
7/04/2018 9:00	2,6	7/04/2018 16:00	1,9	7/04/2018 22:40	0,7
7/04/2018 9:10	2,5	7/04/2018 16:10	1,7	7/04/2018 22:50	1,1
7/04/2018 9:20	2,2	7/04/2018 16:20	2,1	7/04/2018 23:00	0,9
7/04/2018 9:30	2,4	7/04/2018 16:30	1,7	7/04/2018 23:10	0,9
7/04/2018 9:40	2,2	7/04/2018 16:40	1,7	7/04/2018 23:20	0,7
7/04/2018 9:50	2	7/04/2018 16:50	1	7/04/2018 23:30	1
7/04/2018 10:00	2,2	7/04/2018 17:00	1,9	7/04/2018 23:40	1,4
7/04/2018 10:10	2,4	7/04/2018 17:10	1,7	7/04/2018 23:50	1,1
7/04/2018 10:20	2,8	7/04/2018 17:20	2	8/04/2018 0:00	1,1
7/04/2018 10:30	2,5	7/04/2018 17:30	1,6	8/04/2018 0:10	1,4
7/04/2018 10:40	2	7/04/2018 17:40	1,8	8/04/2018 0:20	0,8
7/04/2018 10:50	2,8	7/04/2018 17:50	1,6	8/04/2018 0:30	1,2

Fecha	Velocidad	Fecha	Velocidad	Fecha	Velocidad
8/04/2018 0:40	1,2	8/04/2018 6:50	0,3	8/04/2018 16:00	4,1
8/04/2018 0:50	1,1	8/04/2018 7:00	0,4	8/04/2018 16:10	3,8
8/04/2018 1:00	0,9	8/04/2018 9:10	2,4	8/04/2018 16:20	3,5
8/04/2018 1:10	0,9	8/04/2018 9:20	3	8/04/2018 16:30	3,2
8/04/2018 1:20	0,5	8/04/2018 9:30	3,6	8/04/2018 16:40	2,9
8/04/2018 1:30	0,7	8/04/2018 9:40	3,2	8/04/2018 16:50	2,9
8/04/2018 1:40	1,3	8/04/2018 9:50	3,1	8/04/2018 17:00	2,9
8/04/2018 1:50	1,1	8/04/2018 10:00	3,2	8/04/2018 17:10	2,4
8/04/2018 2:00	1,6	8/04/2018 10:10	2,6	8/04/2018 17:20	1,9
8/04/2018 2:10	0,9	8/04/2018 10:20	2,3	8/04/2018 17:30	2,2
8/04/2018 2:20	0,9	8/04/2018 10:30	2,3	8/04/2018 17:40	1,9
8/04/2018 2:30	0,7	8/04/2018 10:40	1,7	8/04/2018 17:50	1,9
8/04/2018 2:40	0,7	8/04/2018 10:50	3,1	8/04/2018 18:10	1,6
8/04/2018 2:50	0,7	8/04/2018 11:00	2,2	8/04/2018 18:20	1,1
8/04/2018 3:00	0,9	8/04/2018 11:10	2	8/04/2018 18:30	1,1
8/04/2018 3:10	1,4	8/04/2018 11:20	2,1	8/04/2018 18:40	1,3
8/04/2018 3:20	1,4	8/04/2018 11:30	2,4	8/04/2018 18:50	1,7
8/04/2018 3:30	0,8	8/04/2018 11:40	2	8/04/2018 19:00	1,4
8/04/2018 3:40	0,9	8/04/2018 11:50	2,6	8/04/2018 19:10	1,4
8/04/2018 3:50	1,3	8/04/2018 12:00	3,7	8/04/2018 19:20	1,5
8/04/2018 4:00	1,2	8/04/2018 12:10	3	8/04/2018 19:30	1
8/04/2018 4:10	1,4	8/04/2018 12:20	3,1	8/04/2018 19:40	1,5
8/04/2018 4:20	1,1	8/04/2018 12:30	2,9	8/04/2018 19:50	1,6
8/04/2018 4:30	0,6	8/04/2018 12:40	3,9	8/04/2018 20:00	1,1
8/04/2018 4:40	0,4	8/04/2018 12:50	3	8/04/2018 21:10	2
8/04/2018 4:50	0,9	8/04/2018 13:00	1,7	8/04/2018 21:20	2
8/04/2018 5:00	1,4	8/04/2018 14:10	3,1	8/04/2018 21:30	2,1
8/04/2018 5:10	1,5	8/04/2018 14:20	3,6	8/04/2018 21:40	1,7
8/04/2018 5:20	1,4	8/04/2018 14:30	3,3	8/04/2018 21:50	1,4
8/04/2018 5:30	1,2	8/04/2018 14:40	3,1	8/04/2018 22:00	1,5
8/04/2018 5:40	0,5	8/04/2018 14:50	3,2	8/04/2018 22:10	1,6
8/04/2018 5:50	0,6	8/04/2018 15:00	3,4	8/04/2018 22:20	1,2
8/04/2018 6:00	0,6	8/04/2018 15:10	3,6	8/04/2018 22:30	0,9
8/04/2018 6:10	0,6	8/04/2018 15:20	4,6	8/04/2018 22:40	0,9
8/04/2018 6:20	0,6	8/04/2018 15:30	4,6	8/04/2018 22:50	1
8/04/2018 6:30	0,7	8/04/2018 15:40	3,8	8/04/2018 23:00	1,7
8/04/2018 6:40	0,6	8/04/2018 15:50	4,2	8/04/2018 23:10	0,7

Fecha	Velocidad	Fecha	Velocidad	Fecha	Velocidad
8/04/2018 23:20	0,4	9/04/2018 7:50	0,8	9/04/2018 14:00	2,4
8/04/2018 23:30	0,5	9/04/2018 8:00	1	9/04/2018 14:10	3,6
9/04/2018 0:10	1,8	9/04/2018 8:10	1,4	9/04/2018 14:20	3,9
9/04/2018 0:20	1,7	9/04/2018 8:20	1,4	9/04/2018 14:30	4,1
9/04/2018 0:30	1,5	9/04/2018 8:30	1,1	9/04/2018 14:40	3,9
9/04/2018 0:40	0,7	9/04/2018 8:40	1,5	9/04/2018 14:50	3,8
9/04/2018 0:50	1,4	9/04/2018 8:50	1,1	9/04/2018 15:00	4,4
9/04/2018 1:00	1,4	9/04/2018 9:00	1,9	9/04/2018 15:10	3,6
9/04/2018 1:10	1,8	9/04/2018 9:10	1,8	9/04/2018 15:20	3,7
9/04/2018 1:20	1,4	9/04/2018 9:20	1,7	9/04/2018 15:30	3,6
9/04/2018 1:30	1,4	9/04/2018 9:30	1,7	9/04/2018 15:40	3,8
9/04/2018 1:40	1,3	9/04/2018 9:40	1,3	9/04/2018 15:50	4,6
9/04/2018 1:50	1,2	9/04/2018 9:50	2,1	9/04/2018 16:00	3,9
9/04/2018 2:00	0,5	9/04/2018 10:00	2,2	9/04/2018 16:10	4,1
9/04/2018 3:10	3,8	9/04/2018 10:10	2,1	9/04/2018 16:20	4
9/04/2018 3:20	4,2	9/04/2018 10:20	2,2	9/04/2018 16:30	3,6
9/04/2018 3:30	4,1	9/04/2018 10:30	2,4	9/04/2018 16:40	3
9/04/2018 3:40	4,1	9/04/2018 10:40	2,9	9/04/2018 16:50	2,9
9/04/2018 3:50	3,8	9/04/2018 10:50	3,4	9/04/2018 17:00	2,3
9/04/2018 4:00	3,2	9/04/2018 11:00	3,5	9/04/2018 17:10	1,9
9/04/2018 4:10	2,7	9/04/2018 11:10	2,9	9/04/2018 17:20	1,1
9/04/2018 4:20	2,1	9/04/2018 11:20	2,8	9/04/2018 17:30	1,4
9/04/2018 4:30	1,5	9/04/2018 11:30	3,4	9/04/2018 17:40	1,1
9/04/2018 4:40	1,2	9/04/2018 11:40	3,5	9/04/2018 17:50	1
9/04/2018 4:50	0,8	9/04/2018 11:50	2,7	9/04/2018 18:00	1,6
9/04/2018 5:00	1,3	9/04/2018 12:00	3,1	9/04/2018 18:10	2,2
9/04/2018 5:10	1,7	9/04/2018 12:10	3,3	9/04/2018 18:20	1,5
9/04/2018 6:10	0,8	9/04/2018 12:20	3,9	9/04/2018 18:30	1,3
9/04/2018 6:20	1	9/04/2018 12:30	3,8	9/04/2018 18:40	1,7
9/04/2018 6:30	1,7	9/04/2018 12:40	3,6	9/04/2018 18:50	1,4
9/04/2018 6:40	2,2	9/04/2018 12:50	3,2	9/04/2018 19:00	1
9/04/2018 6:50	2,3	9/04/2018 13:00	4,7	9/04/2018 19:10	0,7
9/04/2018 7:00	1,4	9/04/2018 13:10	4,5	9/04/2018 19:20	0,5
9/04/2018 7:10	0,8	9/04/2018 13:20	4	9/04/2018 19:30	1
9/04/2018 7:20	0,8	9/04/2018 13:30	3,4	9/04/2018 19:40	1,6
9/04/2018 7:30	0,9	9/04/2018 13:40	3,4	9/04/2018 19:50	1,6
9/04/2018 7:40	0,8	9/04/2018 13:50	3,9	9/04/2018 20:00	1,4

Fecha	Velocidad	Fecha	Velocidad	Fecha	Velocidad
9/04/2018 20:10	0,7	10/04/2018 2:20	2,3	10/04/2018 10:40	2,7
9/04/2018 20:20	1,2	10/04/2018 2:30	1,1	10/04/2018 10:50	2,7
9/04/2018 20:30	1,5	10/04/2018 2:40	0,9	10/04/2018 11:00	2,8
9/04/2018 20:40	1,4	10/04/2018 2:50	0,5	10/04/2018 11:10	3
9/04/2018 20:50	1,2	10/04/2018 3:00	1,2	10/04/2018 11:20	2,9
9/04/2018 21:00	1,4	10/04/2018 3:10	1,6	10/04/2018 11:30	3
9/04/2018 21:10	1,3	10/04/2018 3:20	1,7	10/04/2018 11:50	3
9/04/2018 21:20	1,7	10/04/2018 4:10	3,5	10/04/2018 12:00	3
9/04/2018 21:30	1,6	10/04/2018 4:20	3,4	10/04/2018 12:10	2,5
9/04/2018 21:40	1,7	10/04/2018 4:30	3	10/04/2018 12:20	2,6
9/04/2018 21:50	1,8	10/04/2018 4:40	3	10/04/2018 12:30	2
9/04/2018 22:00	1	10/04/2018 4:50	2,6	10/04/2018 12:40	2,8
9/04/2018 22:10	1,1	10/04/2018 5:00	2,7	10/04/2018 12:50	3,4
9/04/2018 22:20	1	10/04/2018 5:10	2,3	10/04/2018 13:00	4
9/04/2018 22:30	1,3	10/04/2018 6:10	1,9	10/04/2018 13:10	3,7
9/04/2018 22:40	1,8	10/04/2018 6:20	2,2	10/04/2018 13:20	3,4
9/04/2018 22:50	1,4	10/04/2018 6:30	1,6	10/04/2018 13:30	3,7
9/04/2018 23:00	1	10/04/2018 6:40	1,5	10/04/2018 13:40	3,5
9/04/2018 23:10	0,6	10/04/2018 6:50	1,9	10/04/2018 13:50	4
9/04/2018 23:20	1,3	10/04/2018 7:00	1,4	10/04/2018 14:00	3,2
9/04/2018 23:30	0,9	10/04/2018 7:10	1,8	10/04/2018 14:10	2,7
9/04/2018 23:40	1,5	10/04/2018 7:20	1,4	10/04/2018 14:20	2,5
9/04/2018 23:50	1,5	10/04/2018 7:30	1,3	10/04/2018 14:30	1,5
10/04/2018 0:00	1	10/04/2018 7:40	1,5	10/04/2018 14:40	1,7
10/04/2018 0:10	1,2	10/04/2018 7:50	1,5	10/04/2018 14:50	1,4
10/04/2018 0:20	1,3	10/04/2018 8:00	1,9	10/04/2018 15:00	2,1
10/04/2018 0:30	0,7	10/04/2018 8:10	2,2	10/04/2018 15:10	1,5
10/04/2018 0:40	0,7	10/04/2018 8:20	2,4	10/04/2018 15:20	1,3
10/04/2018 0:50	1,2	10/04/2018 8:30	2,5	10/04/2018 15:30	1,7
10/04/2018 1:00	1,2	10/04/2018 8:40	3,4	10/04/2018 15:40	1,7
10/04/2018 1:10	1,5	10/04/2018 8:50	3,4	10/04/2018 15:50	1,2
10/04/2018 1:20	2	10/04/2018 9:00	3,7	10/04/2018 16:00	1,4
10/04/2018 1:30	2,8	10/04/2018 9:50	2,9	10/04/2018 16:10	1,8
10/04/2018 1:40	3,8	10/04/2018 10:00	3,5	10/04/2018 16:20	1,6
10/04/2018 1:50	3,2	10/04/2018 10:10	3,6	10/04/2018 16:30	1,7
10/04/2018 2:00	3,5	10/04/2018 10:20	2,8	10/04/2018 16:40	1,5
10/04/2018 2:10	3,4	10/04/2018 10:30	2,8	10/04/2018 16:50	2,1

Fecha	Velocidad	Fecha	Velocidad	Fecha	Velocidad
10/04/2018 17:00	2,3	11/04/2018 0:00	1	11/04/2018 6:10	0,9
10/04/2018 17:10	2,2	11/04/2018 0:10	1	11/04/2018 6:20	0,7
10/04/2018 17:20	2,2	11/04/2018 0:20	1,1	11/04/2018 6:30	0,7
10/04/2018 17:30	1,7	11/04/2018 0:30	1	11/04/2018 6:40	0,8
10/04/2018 17:40	1,2	11/04/2018 0:40	1,1	11/04/2018 6:50	0,9
10/04/2018 17:50	1,4	11/04/2018 0:50	1,2	11/04/2018 7:00	0,5
10/04/2018 18:00	1,1	11/04/2018 1:00	1,7	11/04/2018 7:10	0,4
10/04/2018 18:10	0,9	11/04/2018 1:10	2,1	11/04/2018 7:20	0,3
10/04/2018 18:20	0,8	11/04/2018 1:20	1,4	11/04/2018 7:30	0,5
10/04/2018 18:30	0,5	11/04/2018 1:30	1,3	11/04/2018 7:40	0,7
10/04/2018 18:40	0,5	11/04/2018 1:40	2	11/04/2018 7:50	0,7
10/04/2018 18:50	1	11/04/2018 1:50	1,1	11/04/2018 8:00	1,8
10/04/2018 19:00	1,4	11/04/2018 2:00	0,9	11/04/2018 8:10	1,7
10/04/2018 19:10	1,6	11/04/2018 2:10	0,3	11/04/2018 8:20	2,5
10/04/2018 19:20	1,5	11/04/2018 2:20	0,3	11/04/2018 8:30	3,2
10/04/2018 19:30	1,6	11/04/2018 2:30	0,7	11/04/2018 8:40	2,8
10/04/2018 19:40	1,6	11/04/2018 2:40	1,1	11/04/2018 8:50	3
10/04/2018 19:50	1,1	11/04/2018 2:50	1	11/04/2018 9:00	2,4
10/04/2018 20:00	1,4	11/04/2018 3:00	1,1	11/04/2018 9:20	3,5
10/04/2018 20:10	1,4	11/04/2018 3:10	1,6	11/04/2018 9:30	2,9
10/04/2018 21:10	0,9	11/04/2018 3:20	1,1	11/04/2018 9:40	3,1
10/04/2018 21:20	0,8	11/04/2018 3:30	0,7	11/04/2018 9:50	3,3
10/04/2018 21:30	0,5	11/04/2018 3:40	1,3	11/04/2018 10:00	3
10/04/2018 21:40	0,2	11/04/2018 3:50	2,4	11/04/2018 10:10	3,7
10/04/2018 21:50	0,6	11/04/2018 4:00	2,5	11/04/2018 10:20	3,4
10/04/2018 22:00	0,8	11/04/2018 4:10	2,4	11/04/2018 10:30	3,1
10/04/2018 22:10	1,6	11/04/2018 4:20	2,2	11/04/2018 10:40	3,5
10/04/2018 22:20	1,6	11/04/2018 4:30	2,2	11/04/2018 10:50	4,5
10/04/2018 22:30	1,2	11/04/2018 4:40	2,4	11/04/2018 11:00	4,6
10/04/2018 22:40	0,9	11/04/2018 4:50	2,1	11/04/2018 11:10	5
10/04/2018 22:50	1,4	11/04/2018 5:00	1,7	11/04/2018 11:20	4,5
10/04/2018 23:00	0,9	11/04/2018 5:10	1,1	11/04/2018 11:30	4,7
10/04/2018 23:10	0,9	11/04/2018 5:20	0,7	11/04/2018 11:40	4,6
10/04/2018 23:20	1,4	11/04/2018 5:30	0,8	11/04/2018 11:50	5,2
10/04/2018 23:30	1,2	11/04/2018 5:40	0,7	11/04/2018 12:00	4,6
10/04/2018 23:40	0,7	11/04/2018 5:50	1	11/04/2018 12:10	4,5
10/04/2018 23:50	0,6	11/04/2018 6:00	1	11/04/2018 12:20	4,3

Fecha	Velocidad	Fecha	Velocidad	Fecha	Velocidad
11/04/2018 12:30	4,7	11/04/2018 19:40	2,3	12/04/2018 1:50	4,2
11/04/2018 12:40	4,9	11/04/2018 19:50	1,5	12/04/2018 2:00	5,5
11/04/2018 12:50	4,8	11/04/2018 20:00	2,7	12/04/2018 2:10	5,3
11/04/2018 13:00	4,6	11/04/2018 20:10	2,4	12/04/2018 2:20	5,1
11/04/2018 14:10	4,9	11/04/2018 20:20	2,6	12/04/2018 2:30	5,2
11/04/2018 14:20	5,4	11/04/2018 20:30	2,4	12/04/2018 2:40	4,6
11/04/2018 14:30	5,4	11/04/2018 20:40	2,1	12/04/2018 2:50	3,8
11/04/2018 14:40	6	11/04/2018 20:50	3	12/04/2018 3:00	3,7
11/04/2018 14:50	6,3	11/04/2018 21:00	3,3	12/04/2018 3:10	3
11/04/2018 15:00	5,8	11/04/2018 21:10	3,7	12/04/2018 3:20	1,2
11/04/2018 15:10	5	11/04/2018 21:20	3,8	12/04/2018 3:30	0,9
11/04/2018 15:20	5,9	11/04/2018 21:30	3,5	12/04/2018 3:40	1,5
11/04/2018 15:30	5,6	11/04/2018 21:40	3,4	12/04/2018 3:50	2
11/04/2018 15:40	5,8	11/04/2018 21:50	2,7	12/04/2018 4:00	1,3
11/04/2018 15:50	5,2	11/04/2018 22:00	2,1	12/04/2018 4:10	0,9
11/04/2018 16:00	4,5	11/04/2018 22:10	3	12/04/2018 4:20	1,2
11/04/2018 16:10	4,4	11/04/2018 22:20	3,5	12/04/2018 4:30	1,7
11/04/2018 16:20	4,4	11/04/2018 22:30	2,7	12/04/2018 4:40	1,7
11/04/2018 16:30	4,4	11/04/2018 22:40	1,6	12/04/2018 4:50	1,6
11/04/2018 16:40	4,4	11/04/2018 22:50	1,9	12/04/2018 5:00	1,9
11/04/2018 16:50	4,3	11/04/2018 23:00	2,4	12/04/2018 5:10	2
11/04/2018 17:00	3,9	11/04/2018 23:10	2	12/04/2018 5:20	0,9
11/04/2018 17:10	3,3	11/04/2018 23:20	2,3	12/04/2018 5:30	0,5
11/04/2018 17:20	3,4	11/04/2018 23:30	2,7	12/04/2018 5:40	0,7
11/04/2018 17:30	3,5	11/04/2018 23:40	2,4	12/04/2018 5:50	0,7
11/04/2018 17:40	3,8	11/04/2018 23:50	2	12/04/2018 6:00	1,5
11/04/2018 17:50	5,1	12/04/2018 0:00	2,1	12/04/2018 6:10	1,6
11/04/2018 18:00	4,7	12/04/2018 0:10	1,9	12/04/2018 6:20	1,3
11/04/2018 18:10	4,7	12/04/2018 0:20	1,6	12/04/2018 6:30	1
11/04/2018 18:20	3,8	12/04/2018 0:30	1,2	12/04/2018 6:40	1,3
11/04/2018 18:30	4,3	12/04/2018 0:40	0,6	12/04/2018 6:50	1,7
11/04/2018 18:40	4,7	12/04/2018 0:50	0,5	12/04/2018 7:00	1,5
11/04/2018 18:50	3	12/04/2018 1:00	1,1	12/04/2018 7:10	1,2
11/04/2018 19:00	2,5	12/04/2018 1:10	1,4	12/04/2018 7:20	0,4
11/04/2018 19:10	3,2	12/04/2018 1:20	1,3	12/04/2018 7:30	0,5
11/04/2018 19:20	2,1	12/04/2018 1:30	4	12/04/2018 7:40	0,9
11/04/2018 19:30	1,3	12/04/2018 1:40	4	12/04/2018 7:50	0,9

Fecha	Velocidad	Fecha	Velocidad	Fecha	Velocidad
12/04/2018 8:00	1,3	12/04/2018 18:30	2,6	13/04/2018 0:40	1,5
12/04/2018 8:10	1	12/04/2018 18:40	2	13/04/2018 0:50	1,2
12/04/2018 8:20	1,3	12/04/2018 18:50	2,2	13/04/2018 1:00	0,8
12/04/2018 8:30	1,6	12/04/2018 19:00	1,6	13/04/2018 1:10	0,9
12/04/2018 8:40	1,8	12/04/2018 19:10	1,7	13/04/2018 1:20	1,1
12/04/2018 8:50	0,9	12/04/2018 19:20	1,6	13/04/2018 1:30	1
12/04/2018 9:00	1	12/04/2018 19:30	1,5	13/04/2018 1:40	0,6
12/04/2018 11:10	2,3	12/04/2018 19:40	1,2	13/04/2018 1:50	0,6
12/04/2018 11:20	1,7	12/04/2018 19:50	0,7	13/04/2018 2:00	0,6
12/04/2018 11:30	1,8	12/04/2018 20:00	0,6	13/04/2018 2:10	3,1
12/04/2018 11:40	3,1	12/04/2018 20:10	0,6	13/04/2018 2:20	3,6
12/04/2018 11:50	3,5	12/04/2018 20:20	1,4	13/04/2018 2:30	2,5
12/04/2018 12:00	3,5	12/04/2018 20:30	1,3	13/04/2018 2:40	3,4
12/04/2018 13:10	3,4	12/04/2018 20:40	1,5	13/04/2018 2:50	3,4
12/04/2018 13:20	4,1	12/04/2018 20:50	1,4	13/04/2018 3:00	3
12/04/2018 13:30	3,9	12/04/2018 21:00	1,5	13/04/2018 3:10	2,6
12/04/2018 14:00	6	12/04/2018 21:10	0,9	13/04/2018 3:20	2,9
12/04/2018 14:10	5,5	12/04/2018 21:20	0,6	13/04/2018 3:30	2,5
12/04/2018 14:20	5,8	12/04/2018 21:30	1,1	13/04/2018 3:40	2,7
12/04/2018 14:30	5,6	12/04/2018 21:40	1	13/04/2018 3:50	2,2
12/04/2018 14:40	6,1	12/04/2018 21:50	0,9	13/04/2018 4:00	1,7
12/04/2018 14:50	4,7	12/04/2018 22:00	1	13/04/2018 4:10	1,7
12/04/2018 15:00	4,3	12/04/2018 22:10	1,3	13/04/2018 4:20	2
12/04/2018 15:10	3,8	12/04/2018 22:20	0,9	13/04/2018 4:30	2,1
12/04/2018 15:20	4	12/04/2018 22:30	1,1	13/04/2018 4:40	3,1
12/04/2018 15:30	3	12/04/2018 22:40	1,3	13/04/2018 4:50	2,3
12/04/2018 15:40	2,2	12/04/2018 22:50	1,4	13/04/2018 5:00	2,3
12/04/2018 15:50	1,8	12/04/2018 23:00	1,2	13/04/2018 5:10	2,2
12/04/2018 16:00	1,1	12/04/2018 23:10	1,2	13/04/2018 5:20	2,4
12/04/2018 17:10	4,5	12/04/2018 23:20	1,3	13/04/2018 5:30	2,8
12/04/2018 17:20	3,9	12/04/2018 23:30	1,5	13/04/2018 5:40	2,4
12/04/2018 17:30	4,3	12/04/2018 23:40	1,7	13/04/2018 5:50	2,7
12/04/2018 17:40	3,6	12/04/2018 23:50	1,4	13/04/2018 6:00	2,1
12/04/2018 17:50	3,4	13/04/2018 0:00	1,3	13/04/2018 6:10	2,7
12/04/2018 18:00	3	13/04/2018 0:10	1,4	13/04/2018 6:20	2,1
12/04/2018 18:10	3,2	13/04/2018 0:20	1,5	13/04/2018 6:30	1,6
12/04/2018 18:20	2,4	13/04/2018 0:30	1,4	13/04/2018 6:40	1,9

Fecha	Velocidad	Fecha	Velocidad	Fecha	Velocidad
13/04/2018 6:50	1,9	13/04/2018 13:20	2,4	13/04/2018 19:30	1,8
13/04/2018 7:00	1,5	13/04/2018 13:30	2	13/04/2018 19:40	1,8
13/04/2018 7:10	1,7	13/04/2018 13:40	2,4	13/04/2018 19:50	1,6
13/04/2018 7:20	1,5	13/04/2018 13:50	2,9	13/04/2018 20:00	1,6
13/04/2018 7:30	1,4	13/04/2018 14:00	2,5	13/04/2018 20:10	1,7
13/04/2018 7:40	1,3	13/04/2018 14:10	2,7	13/04/2018 20:20	1,2
13/04/2018 7:50	1,1	13/04/2018 14:20	3,3	13/04/2018 20:30	0,9
13/04/2018 8:00	1,5	13/04/2018 14:30	2,5	13/04/2018 20:40	2,2
13/04/2018 8:10	1,4	13/04/2018 14:40	2,8	13/04/2018 20:50	1,5
13/04/2018 8:20	1	13/04/2018 14:50	2,3	13/04/2018 21:00	1,2
13/04/2018 8:30	1,3	13/04/2018 15:00	2,9	13/04/2018 21:10	1,7
13/04/2018 8:40	2,1	13/04/2018 15:10	3	13/04/2018 21:20	2,1
13/04/2018 8:50	1,9	13/04/2018 15:20	2,9	13/04/2018 21:30	1,8
13/04/2018 9:00	2,1	13/04/2018 15:30	3,2	13/04/2018 21:40	2,5
13/04/2018 9:10	2,5	13/04/2018 15:40	2,9	13/04/2018 21:50	1,9
13/04/2018 9:20	2,6	13/04/2018 15:50	2,3	13/04/2018 22:00	2,1
13/04/2018 9:30	3	13/04/2018 16:00	2,1	13/04/2018 22:10	2
13/04/2018 9:40	3	13/04/2018 16:10	2,5	13/04/2018 22:20	1,5
13/04/2018 10:10	2,9	13/04/2018 16:20	2,3	13/04/2018 22:30	1,8
13/04/2018 10:20	3,2	13/04/2018 16:30	1,9	13/04/2018 22:40	1,4
13/04/2018 10:30	3	13/04/2018 16:40	1,8	13/04/2018 22:50	1,1
13/04/2018 10:40	3,2	13/04/2018 16:50	2,1	13/04/2018 23:00	1,3
13/04/2018 10:50	3,4	13/04/2018 17:00	1,6	14/04/2018 0:10	2,7
13/04/2018 11:00	3,1	13/04/2018 17:10	1,6	14/04/2018 0:20	2,4
13/04/2018 11:10	3,4	13/04/2018 17:20	1,5	14/04/2018 1:10	1,4
13/04/2018 11:20	3,2	13/04/2018 17:30	2,1	14/04/2018 1:20	2,1
13/04/2018 11:30	2,4	13/04/2018 17:40	1,9	14/04/2018 1:30	2
13/04/2018 11:40	2,4	13/04/2018 17:50	1,8	14/04/2018 1:40	1,9
13/04/2018 11:50	2,2	13/04/2018 18:00	1,5	14/04/2018 1:50	1,5
13/04/2018 12:00	2,1	13/04/2018 18:10	1,2	14/04/2018 2:00	0,9
13/04/2018 12:10	2,3	13/04/2018 18:20	0,9	14/04/2018 3:10	0,7
13/04/2018 12:20	2,7	13/04/2018 18:30	1,4	14/04/2018 3:20	0,5
13/04/2018 12:30	2,7	13/04/2018 18:40	1,3	14/04/2018 3:30	0,6
13/04/2018 12:40	2,4	13/04/2018 18:50	1,1	14/04/2018 3:40	1,6
13/04/2018 12:50	1,6	13/04/2018 19:00	0,8	14/04/2018 3:50	2,1
13/04/2018 13:00	2,1	13/04/2018 19:10	0,8	14/04/2018 4:00	2,9
13/04/2018 13:10	2,2	13/04/2018 19:20	1,4	14/04/2018 4:10	1,8

Fecha	Velocidad	Fecha	Velocidad	Fecha	Velocidad
14/04/2018 4:20	1,3	14/04/2018 11:30	1,8	14/04/2018 17:40	1,3
14/04/2018 4:30	0,7	14/04/2018 11:40	2,6	14/04/2018 17:50	1,8
14/04/2018 4:40	0,3	14/04/2018 11:50	2,1	14/04/2018 18:00	1,9
14/04/2018 4:50	0,4	14/04/2018 12:00	2,2	14/04/2018 18:10	0,9
14/04/2018 5:00	0,8	14/04/2018 12:10	2,3	14/04/2018 18:20	0,7
14/04/2018 5:10	1,2	14/04/2018 12:20	2,2	14/04/2018 18:30	2,2
14/04/2018 5:20	0,7	14/04/2018 12:30	2,2	14/04/2018 18:40	2,5
14/04/2018 5:30	0,3	14/04/2018 12:40	2,1	14/04/2018 18:50	1,5
14/04/2018 5:40	0,3	14/04/2018 12:50	2,2	14/04/2018 19:00	1,5
14/04/2018 5:50	0,4	14/04/2018 13:00	1,6	14/04/2018 20:10	1,7
14/04/2018 6:00	0,8	14/04/2018 13:10	1,7	14/04/2018 20:20	1,1
14/04/2018 7:10	0,3	14/04/2018 13:20	5,6	14/04/2018 20:30	0,8
14/04/2018 7:20	0,7	14/04/2018 13:30	4,9	14/04/2018 20:40	1
14/04/2018 7:30	1,4	14/04/2018 13:40	5,1	14/04/2018 20:50	1,3
14/04/2018 7:40	1,5	14/04/2018 13:50	7	14/04/2018 21:00	1,3
14/04/2018 7:50	1,4	14/04/2018 14:00	8,7	14/04/2018 21:10	1,8
14/04/2018 8:00	1,7	14/04/2018 14:10	7,5	14/04/2018 21:20	3,3
14/04/2018 8:10	1,5	14/04/2018 14:20	6,9	14/04/2018 21:30	4,4
14/04/2018 8:20	1,4	14/04/2018 14:30	4,1	14/04/2018 21:40	4,7
14/04/2018 8:30	0,8	14/04/2018 14:40	3,6	14/04/2018 21:50	5,3
14/04/2018 8:40	0,6	14/04/2018 14:50	4,6	14/04/2018 22:00	4,2
14/04/2018 8:50	1,2	14/04/2018 15:00	4,5	14/04/2018 22:10	3,9
14/04/2018 9:00	1,4	14/04/2018 15:10	4,6	14/04/2018 22:20	3,7
14/04/2018 9:10	1,8	14/04/2018 15:20	3,2	14/04/2018 22:30	4,1
14/04/2018 9:20	1,2	14/04/2018 15:30	2,5	14/04/2018 22:40	3,8
14/04/2018 9:30	2,1	14/04/2018 15:40	5,7	14/04/2018 22:50	3,1
14/04/2018 9:40	2,7	14/04/2018 15:50	5,3	14/04/2018 23:00	2,7
14/04/2018 9:50	3,8	14/04/2018 16:00	3,5	14/04/2018 23:10	2,1
14/04/2018 10:00	3,4	14/04/2018 16:10	2,2	14/04/2018 23:20	1,1
14/04/2018 10:10	3,6	14/04/2018 16:20	3,2	14/04/2018 23:30	1,4
14/04/2018 10:20	3,4	14/04/2018 16:30	3	14/04/2018 23:40	1,2
14/04/2018 10:30	2,7	14/04/2018 16:40	2,4	14/04/2018 23:50	0,8
14/04/2018 10:40	1,5	14/04/2018 16:50	2,1	15/04/2018 0:00	1,5
14/04/2018 10:50	1,7	14/04/2018 17:00	2,3	15/04/2018 1:10	2,2
14/04/2018 11:00	1,9	14/04/2018 17:10	1,8	15/04/2018 1:20	1,8
14/04/2018 11:10	2,6	14/04/2018 17:20	1,7	15/04/2018 1:30	0,9
14/04/2018 11:20	1,8	14/04/2018 17:30	1,4	15/04/2018 1:40	1,3

Fecha	Velocidad	Fecha	Velocidad	Fecha	Velocidad
15/04/2018 1:50	0,9	15/04/2018 8:50	1,4	15/04/2018 18:00	4
15/04/2018 2:00	1,2	15/04/2018 9:00	1,8	15/04/2018 18:10	4,2
15/04/2018 2:10	1,4	15/04/2018 9:10	1,4	15/04/2018 18:20	4,3
15/04/2018 2:20	0,8	15/04/2018 9:20	1	15/04/2018 18:30	4,3
15/04/2018 2:30	0,8	15/04/2018 9:30	1,5	15/04/2018 18:40	5,1
15/04/2018 2:40	2	15/04/2018 9:40	1,9	15/04/2018 18:50	5,7
15/04/2018 2:50	1	15/04/2018 9:50	1,4	15/04/2018 19:00	6,1
15/04/2018 3:00	0,6	15/04/2018 10:00	2,1	15/04/2018 19:10	5,4
15/04/2018 3:10	0,7	15/04/2018 10:10	4,5	15/04/2018 19:20	4,2
15/04/2018 3:20	1,2	15/04/2018 10:20	5,5	15/04/2018 19:30	5,1
15/04/2018 3:30	1,3	15/04/2018 10:30	7	15/04/2018 19:40	4,7
15/04/2018 3:40	1,3	15/04/2018 10:40	6	15/04/2018 19:50	4,6
15/04/2018 3:50	1,1	15/04/2018 10:50	6,8	15/04/2018 20:00	3,8
15/04/2018 4:00	1,2	15/04/2018 11:00	8,2	15/04/2018 20:10	2,4
15/04/2018 4:10	2,1	15/04/2018 11:10	6,3	15/04/2018 20:20	3
15/04/2018 4:20	1,7	15/04/2018 11:20	6,3	15/04/2018 20:30	3,6
15/04/2018 4:30	1,7	15/04/2018 11:30	6,1	15/04/2018 20:40	4,1
15/04/2018 4:40	1,9	15/04/2018 11:40	6,8	15/04/2018 20:50	5,1
15/04/2018 4:50	2	15/04/2018 11:50	6,1	15/04/2018 21:00	5,8
15/04/2018 5:00	1,4	15/04/2018 12:00	6,3	15/04/2018 21:10	6,7
15/04/2018 5:10	1	15/04/2018 12:10	6,3	15/04/2018 21:20	6
15/04/2018 5:20	1,6	15/04/2018 12:20	7,5	15/04/2018 21:30	5,7
15/04/2018 5:30	1,3	15/04/2018 12:30	7,1	15/04/2018 21:40	7,3
15/04/2018 5:40	1,3	15/04/2018 12:40	6,2	15/04/2018 21:50	7,4
15/04/2018 5:50	1,2	15/04/2018 12:50	5,6	15/04/2018 22:00	6,5
15/04/2018 6:00	0,9	15/04/2018 13:00	5,5	15/04/2018 23:10	6,7
15/04/2018 6:10	0,8	15/04/2018 16:10	5,9	15/04/2018 23:20	7,2
15/04/2018 6:20	1,1	15/04/2018 16:20	6,1	15/04/2018 23:30	7,2
15/04/2018 6:30	1,4	15/04/2018 16:30	5,4	15/04/2018 23:40	6,9
15/04/2018 6:40	1,8	15/04/2018 16:40	6,1	15/04/2018 23:50	6
15/04/2018 6:50	1,4	15/04/2018 16:50	6,9	16/04/2018 0:00	6
15/04/2018 7:00	1,2	15/04/2018 17:00	6,3	16/04/2018 0:10	4,8
15/04/2018 7:10	1,4	15/04/2018 17:10	6,4	16/04/2018 0:20	5,1
15/04/2018 8:10	0,6	15/04/2018 17:20	6,2	16/04/2018 0:30	5,6
15/04/2018 8:20	0,7	15/04/2018 17:30	5,4	16/04/2018 0:40	5
15/04/2018 8:30	0,9	15/04/2018 17:40	5	16/04/2018 0:50	4,3
15/04/2018 8:40	0,8	15/04/2018 17:50	3,8	16/04/2018 1:00	4,6

Fecha	Velocidad	Fecha	Velocidad	Fecha	Velocidad
16/04/2018 1:10	5,2	16/04/2018 8:10	2,2	16/04/2018 14:40	3,7
16/04/2018 1:20	5,4	16/04/2018 8:20	3,4	16/04/2018 14:50	4,6
16/04/2018 1:30	5,4	16/04/2018 8:30	6	16/04/2018 15:00	4,8
16/04/2018 1:40	4,6	16/04/2018 8:40	5,9	16/04/2018 15:10	3,6
16/04/2018 1:50	4,2	16/04/2018 8:50	6,9	16/04/2018 15:20	4,3
16/04/2018 2:00	4,4	16/04/2018 9:00	6,2	16/04/2018 15:30	4,1
16/04/2018 2:10	5,3	16/04/2018 9:10	8,6	16/04/2018 15:40	3,9
16/04/2018 2:20	5,3	16/04/2018 9:20	9,9	16/04/2018 15:50	3,7
16/04/2018 2:30	4,8	16/04/2018 9:30	10,6	16/04/2018 16:00	3,6
16/04/2018 2:40	5,2	16/04/2018 9:40	8,7	16/04/2018 16:10	3,5
16/04/2018 2:50	5,5	16/04/2018 9:50	9,9	16/04/2018 16:20	2,9
16/04/2018 3:00	5,4	16/04/2018 10:00	7,4	16/04/2018 16:30	2,6
16/04/2018 3:10	4,6	16/04/2018 10:10	6,5	16/04/2018 16:40	1,2
16/04/2018 3:20	4,5	16/04/2018 10:20	5,2	16/04/2018 16:50	1,7
16/04/2018 3:30	5,2	16/04/2018 10:30	4,8	16/04/2018 17:00	1,6
16/04/2018 3:40	4,4	16/04/2018 10:40	3	16/04/2018 17:10	2
16/04/2018 3:50	5,3	16/04/2018 10:50	2,5	16/04/2018 17:20	1,6
16/04/2018 4:00	4,6	16/04/2018 11:00	2,1	16/04/2018 17:30	1,5
16/04/2018 4:10	3	16/04/2018 11:10	2,9	16/04/2018 17:40	0,6
16/04/2018 4:20	1,5	16/04/2018 11:20	5,4	16/04/2018 17:50	1,4
16/04/2018 4:30	2,1	16/04/2018 11:30	5	16/04/2018 18:00	1
16/04/2018 4:40	2,2	16/04/2018 12:00	5,2	16/04/2018 18:10	1,4
16/04/2018 4:50	1,8	16/04/2018 12:10	5,4	16/04/2018 18:20	1,6
16/04/2018 5:00	1,7	16/04/2018 12:20	4,1	16/04/2018 18:30	2
16/04/2018 5:10	2,7	16/04/2018 12:30	5,2	16/04/2018 18:40	1,5
16/04/2018 5:20	1,4	16/04/2018 12:40	4	16/04/2018 18:50	1,4
16/04/2018 5:30	0,4	16/04/2018 12:50	2,9	16/04/2018 19:00	1,5
16/04/2018 5:40	0,5	16/04/2018 13:00	2,5	16/04/2018 19:10	2
16/04/2018 5:50	1,6	16/04/2018 13:10	1,8	16/04/2018 19:20	2,2
16/04/2018 6:00	1,2	16/04/2018 13:20	2,4	16/04/2018 19:30	1,2
16/04/2018 6:10	0,4	16/04/2018 13:30	2,6	16/04/2018 19:40	0,9
16/04/2018 6:20	1,1	16/04/2018 13:40	2,5	16/04/2018 19:50	1,9
16/04/2018 6:30	0,8	16/04/2018 13:50	3,9	16/04/2018 20:00	2,6
16/04/2018 6:40	0,4	16/04/2018 14:00	4,7	16/04/2018 20:10	2,2
16/04/2018 6:50	0,8	16/04/2018 14:10	4,1	16/04/2018 20:20	2,9
16/04/2018 7:00	1,3	16/04/2018 14:20	4,5	16/04/2018 20:30	3
16/04/2018 7:10	0,9	16/04/2018 14:30	4,5	16/04/2018 20:40	3,8

Fecha	Velocidad	Fecha	Velocidad	Fecha	Velocidad
16/04/2018 20:50	3,5	17/04/2018 4:00	2,7	17/04/2018 11:20	5,1
16/04/2018 21:00	5,6	17/04/2018 4:10	1,9	17/04/2018 11:30	5
16/04/2018 21:10	6,1	17/04/2018 4:20	2,4	17/04/2018 11:40	4,9
16/04/2018 21:20	5,9	17/04/2018 4:30	2,1	17/04/2018 11:50	4,4
16/04/2018 21:30	5,2	17/04/2018 4:40	2,1	17/04/2018 12:00	5
16/04/2018 21:40	4,3	17/04/2018 4:50	1	17/04/2018 12:10	5,4
16/04/2018 21:50	4,5	17/04/2018 5:00	0,9	17/04/2018 12:20	4,3
16/04/2018 22:00	5,2	17/04/2018 5:10	2,4	17/04/2018 12:30	5,2
16/04/2018 22:10	6,7	17/04/2018 5:20	2,5	17/04/2018 12:40	4,1
16/04/2018 22:20	8,6	17/04/2018 5:30	1,7	17/04/2018 12:50	4,9
16/04/2018 22:30	7,6	17/04/2018 5:40	2	17/04/2018 13:00	3,5
16/04/2018 22:40	6,3	17/04/2018 5:50	2,4	17/04/2018 13:10	4,9
16/04/2018 22:50	6,9	17/04/2018 6:00	1,4	17/04/2018 13:20	4,1
16/04/2018 23:00	4,8	17/04/2018 6:10	1,7	17/04/2018 13:30	3,2
16/04/2018 23:10	5,4	17/04/2018 6:20	1,5	17/04/2018 13:40	2
16/04/2018 23:20	5,6	17/04/2018 6:30	1,4	17/04/2018 13:50	2
16/04/2018 23:30	6	17/04/2018 6:40	1,9	17/04/2018 14:00	3,2
16/04/2018 23:40	6,3	17/04/2018 6:50	1,8	17/04/2018 15:10	2,3
16/04/2018 23:50	6,8	17/04/2018 7:00	1,6	17/04/2018 15:20	2,5
17/04/2018 0:00	6,8	17/04/2018 7:10	2	17/04/2018 15:30	2,6
17/04/2018 0:10	6,1	17/04/2018 7:20	1,6	17/04/2018 15:40	3,2
17/04/2018 0:20	5,8	17/04/2018 7:30	1,8	17/04/2018 15:50	2,6
17/04/2018 0:30	5,3	17/04/2018 7:40	1,5	17/04/2018 16:00	2,3
17/04/2018 0:40	4,6	17/04/2018 7:50	1,3	17/04/2018 16:10	2
17/04/2018 0:50	4,4	17/04/2018 8:00	1,2	17/04/2018 16:20	1,5
17/04/2018 1:00	4,8	17/04/2018 8:10	1,6	17/04/2018 16:30	1,5
17/04/2018 1:10	3,8	17/04/2018 8:30	0,7	17/04/2018 16:40	1,6
17/04/2018 1:20	3,2	17/04/2018 8:40	1,4	17/04/2018 16:50	2
17/04/2018 1:30	3,1	17/04/2018 8:50	1,6	17/04/2018 17:00	2
17/04/2018 1:40	2,2	17/04/2018 9:00	2	17/04/2018 17:10	2
17/04/2018 1:50	2,4	17/04/2018 9:10	2	17/04/2018 17:20	2
17/04/2018 2:00	2,8	17/04/2018 9:20	2,1	17/04/2018 17:30	1,7
17/04/2018 3:10	2,9	17/04/2018 9:30	1,9	17/04/2018 17:40	1,3
17/04/2018 3:20	2,4	17/04/2018 9:40	2,4	17/04/2018 17:50	1,5
17/04/2018 3:30	2,9	17/04/2018 9:50	1,8	17/04/2018 18:00	1,5
17/04/2018 3:40	3,6	17/04/2018 10:00	1,5	17/04/2018 19:10	6,3
17/04/2018 3:50	2,9	17/04/2018 11:10	5,2	17/04/2018 19:20	6,4

Fecha	Velocidad	Fecha	Velocidad	Fecha	Velocidad
17/04/2018 19:30	6,3	18/04/2018 2:40	5,8	18/04/2018 8:50	2,1
17/04/2018 19:40	6,1	18/04/2018 2:50	5	18/04/2018 9:00	4
17/04/2018 19:50	7,9	18/04/2018 3:00	3,7	18/04/2018 9:10	4,7
17/04/2018 20:00	7,8	18/04/2018 3:10	4,3	18/04/2018 9:20	4,7
17/04/2018 20:10	8,4	18/04/2018 3:20	4,1	18/04/2018 9:30	3,3
17/04/2018 20:20	9,3	18/04/2018 3:30	2,7	18/04/2018 9:40	2,3
17/04/2018 20:30	9	18/04/2018 3:40	2,4	18/04/2018 9:50	1,5
17/04/2018 20:40	8	18/04/2018 3:50	2,9	18/04/2018 10:00	1,9
17/04/2018 20:50	7,2	18/04/2018 4:00	2,9	18/04/2018 10:10	2
17/04/2018 21:00	5,8	18/04/2018 4:10	2,8	18/04/2018 10:20	1,9
17/04/2018 21:10	4,8	18/04/2018 4:20	2,8	18/04/2018 10:30	2,7
17/04/2018 21:20	5,5	18/04/2018 4:30	1,3	18/04/2018 10:40	2,7
17/04/2018 21:30	8,6	18/04/2018 4:40	1,5	18/04/2018 10:50	2,1
17/04/2018 21:40	7,9	18/04/2018 4:50	1,6	18/04/2018 11:00	3,4
17/04/2018 21:50	8,1	18/04/2018 5:00	2,1	18/04/2018 11:10	3,9
17/04/2018 22:00	6	18/04/2018 5:10	2,6	18/04/2018 11:20	3,2
17/04/2018 22:10	6	18/04/2018 5:20	2	18/04/2018 11:30	3,3
17/04/2018 22:20	6,2	18/04/2018 5:30	1,1	18/04/2018 11:40	2,7
17/04/2018 22:30	5,1	18/04/2018 5:40	1	18/04/2018 11:50	1
17/04/2018 22:40	4,4	18/04/2018 5:50	1,2	18/04/2018 12:00	1,7
17/04/2018 22:50	4,5	18/04/2018 6:00	1,6	18/04/2018 12:10	3
17/04/2018 23:00	4,1	18/04/2018 6:10	0,9	18/04/2018 12:20	5,7
17/04/2018 23:10	4,2	18/04/2018 6:20	0,8	18/04/2018 12:30	7,8
17/04/2018 23:20	3,2	18/04/2018 6:30	0,9	18/04/2018 12:40	7
17/04/2018 23:30	4,1	18/04/2018 6:40	0,3	18/04/2018 12:50	8,4
17/04/2018 23:40	4,5	18/04/2018 6:50	0,4	18/04/2018 13:00	7,7
17/04/2018 23:50	5,2	18/04/2018 7:00	0,3	18/04/2018 13:10	8,2
18/04/2018 0:00	3	18/04/2018 7:10	0,6	18/04/2018 13:20	7,8
18/04/2018 0:10	2,2	18/04/2018 7:20	0,5	18/04/2018 13:30	8,7
18/04/2018 0:20	2	18/04/2018 7:30	0,9	18/04/2018 13:40	7,8
18/04/2018 0:30	3,1	18/04/2018 7:40	1	18/04/2018 13:50	7,1
18/04/2018 0:40	3,2	18/04/2018 7:50	1,5	18/04/2018 14:00	7,6
18/04/2018 0:50	3,1	18/04/2018 8:00	1,3	18/04/2018 14:10	8,3
18/04/2018 1:00	2,6	18/04/2018 8:10	1,6	18/04/2018 14:20	6,8
18/04/2018 2:10	3	18/04/2018 8:20	1,7	18/04/2018 14:30	8,3
18/04/2018 2:20	4,1	18/04/2018 8:30	1,7	18/04/2018 14:40	8,1
18/04/2018 2:30	5,2	18/04/2018 8:40	1,4	18/04/2018 14:50	8,9

Fecha	Velocidad	Fecha	Velocidad	Fecha	Velocidad
18/04/2018 15:00	8,7	18/04/2018 22:10	5,1	19/04/2018 4:20	4
18/04/2018 16:10	9,3	18/04/2018 22:20	4,3	19/04/2018 4:30	4,2
18/04/2018 16:20	7,7	18/04/2018 22:30	3,6	19/04/2018 4:40	5
18/04/2018 16:30	6	18/04/2018 22:40	3,2	19/04/2018 4:50	4,9
18/04/2018 16:40	5,4	18/04/2018 22:50	3,2	19/04/2018 5:00	4,9
18/04/2018 16:50	5,2	18/04/2018 23:00	3,4	19/04/2018 5:10	5,7
18/04/2018 17:00	4,9	18/04/2018 23:10	3,3	19/04/2018 5:20	6,3
18/04/2018 17:10	4,8	18/04/2018 23:20	3,3	19/04/2018 5:30	5,6
18/04/2018 17:20	6	18/04/2018 23:30	4	19/04/2018 5:40	7,3
18/04/2018 17:30	6,1	18/04/2018 23:40	4,2	19/04/2018 5:50	7
18/04/2018 17:40	4,1	18/04/2018 23:50	2,5	19/04/2018 6:00	9,5
18/04/2018 17:50	1,9	19/04/2018 0:00	3,1	19/04/2018 6:10	7,7
18/04/2018 18:00	3,5	19/04/2018 0:10	4,8	19/04/2018 6:20	8,6
18/04/2018 18:10	5	19/04/2018 0:20	6,3	19/04/2018 6:30	8,3
18/04/2018 18:20	6,5	19/04/2018 0:30	6,3	19/04/2018 6:40	8,7
18/04/2018 18:30	7,6	19/04/2018 0:40	6,3	19/04/2018 6:50	8,5
18/04/2018 18:40	7,2	19/04/2018 0:50	5,2	19/04/2018 7:00	8,7
18/04/2018 18:50	5,9	19/04/2018 1:00	6	19/04/2018 7:10	8,9
18/04/2018 19:00	7	19/04/2018 1:10	7,1	19/04/2018 7:20	9
18/04/2018 19:10	7,6	19/04/2018 1:20	5,4	19/04/2018 7:30	10
18/04/2018 19:20	6,4	19/04/2018 1:30	5,6	19/04/2018 7:40	9
18/04/2018 19:30	6,8	19/04/2018 1:40	7	19/04/2018 7:50	9,9
18/04/2018 19:40	6,4	19/04/2018 1:50	7,9	19/04/2018 8:00	10,5
18/04/2018 19:50	7,9	19/04/2018 2:00	8,7	19/04/2018 8:10	11,3
18/04/2018 20:00	6,5	19/04/2018 2:10	8	19/04/2018 8:20	12,4
18/04/2018 20:10	7,9	19/04/2018 2:20	7,8	19/04/2018 8:30	12
18/04/2018 20:20	7,1	19/04/2018 2:30	7,7	19/04/2018 8:40	12,7
18/04/2018 20:30	6,7	19/04/2018 2:40	8	19/04/2018 8:50	13
18/04/2018 20:40	6,5	19/04/2018 2:50	7,4	19/04/2018 9:00	11,9
18/04/2018 20:50	5,6	19/04/2018 3:00	6,8	19/04/2018 9:10	9,7
18/04/2018 21:00	7,4	19/04/2018 3:10	4,7	19/04/2018 9:20	10,1
18/04/2018 21:10	7,5	19/04/2018 3:20	3,4	19/04/2018 9:30	10,2
18/04/2018 21:20	7,2	19/04/2018 3:30	1,7	19/04/2018 9:40	10,2
18/04/2018 21:30	6,9	19/04/2018 3:40	1,1	19/04/2018 9:50	8,5
18/04/2018 21:40	6,3	19/04/2018 3:50	1,2	19/04/2018 10:00	8,3
18/04/2018 21:50	5,6	19/04/2018 4:00	4,1	19/04/2018 10:10	9,4
18/04/2018 22:00	4,4	19/04/2018 4:10	2,7	19/04/2018 10:20	9,9

Fecha	Velocidad	Fecha	Velocidad	Fecha	Velocidad
19/04/2018 10:30	10,1	19/04/2018 16:40	9,7	19/04/2018 22:50	7,5
19/04/2018 10:40	9,6	19/04/2018 16:50	10,1	19/04/2018 23:00	7,2
19/04/2018 10:50	8,2	19/04/2018 17:00	10,2	19/04/2018 23:10	6,9
19/04/2018 11:00	9,5	19/04/2018 17:10	10,4	19/04/2018 23:20	7,6
19/04/2018 11:10	9,1	19/04/2018 17:20	9,7	19/04/2018 23:30	7,2
19/04/2018 11:20	9,6	19/04/2018 17:30	10	19/04/2018 23:40	8,4
19/04/2018 11:30	10,1	19/04/2018 17:40	8,4	19/04/2018 23:50	9,5
19/04/2018 11:40	9,1	19/04/2018 17:50	8,2	20/04/2018 0:00	7,8
19/04/2018 11:50	10,1	19/04/2018 18:00	6,8	20/04/2018 0:10	9,2
19/04/2018 12:00	10,3	19/04/2018 18:10	7,1	20/04/2018 0:20	8,5
19/04/2018 12:10	11,6	19/04/2018 18:20	7,5	20/04/2018 0:30	8,5
19/04/2018 12:20	10,5	19/04/2018 18:30	6,6	20/04/2018 0:40	9,5
19/04/2018 12:30	9,5	19/04/2018 18:40	5,7	20/04/2018 0:50	8,6
19/04/2018 12:40	11,3	19/04/2018 18:50	4,8	20/04/2018 1:00	6,9
19/04/2018 12:50	11,1	19/04/2018 19:00	5,1	20/04/2018 2:10	3,9
19/04/2018 13:00	10,9	19/04/2018 19:10	4,5	20/04/2018 2:20	4,3
19/04/2018 13:10	12,3	19/04/2018 19:20	4	20/04/2018 2:30	4,5
19/04/2018 13:20	10,5	19/04/2018 19:30	4,6	20/04/2018 2:40	5,4
19/04/2018 13:30	10	19/04/2018 19:40	4,8	20/04/2018 2:50	4,8
19/04/2018 13:40	10,4	19/04/2018 19:50	4,5	20/04/2018 3:00	5,5
19/04/2018 13:50	10,7	19/04/2018 20:00	5,2	20/04/2018 3:10	5,5
19/04/2018 14:00	10	19/04/2018 20:10	4,7	20/04/2018 5:10	6,8
19/04/2018 14:10	9,4	19/04/2018 20:20	5,3	20/04/2018 5:20	6,4
19/04/2018 14:20	10,7	19/04/2018 20:30	5,2	20/04/2018 5:30	5,8
19/04/2018 14:30	10	19/04/2018 20:40	6	20/04/2018 5:40	5
19/04/2018 14:40	9,4	19/04/2018 20:50	5,3	20/04/2018 5:50	6,7
19/04/2018 14:50	9,6	19/04/2018 21:00	7,2	20/04/2018 6:00	6
19/04/2018 15:00	8,5	19/04/2018 21:10	5,6	20/04/2018 6:10	5,1
19/04/2018 15:10	8,2	19/04/2018 21:20	7,7	20/04/2018 6:20	4,6
19/04/2018 15:20	7,6	19/04/2018 21:30	7,8	20/04/2018 6:30	3,5
19/04/2018 15:30	9,2	19/04/2018 21:40	6,8	20/04/2018 6:40	3,5
19/04/2018 15:40	9,7	19/04/2018 21:50	6,4	20/04/2018 6:50	3,4
19/04/2018 15:50	9,1	19/04/2018 22:00	6	20/04/2018 7:00	3,5
19/04/2018 16:00	8,1	19/04/2018 22:10	5,8	20/04/2018 7:10	3,7
19/04/2018 16:10	8,6	19/04/2018 22:20	7,6	20/04/2018 7:20	4,4
19/04/2018 16:20	8,9	19/04/2018 22:30	8	20/04/2018 7:30	4,4
19/04/2018 16:30	9,9	19/04/2018 22:40	8,4	20/04/2018 7:40	4

Fecha	Velocidad	Fecha	Velocidad	Fecha	Velocidad
20/04/2018 7:50	4	20/04/2018 16:00	1,3	21/04/2018 1:10	2,4
20/04/2018 8:00	4,6	20/04/2018 17:10	3,6	21/04/2018 1:20	1,6
20/04/2018 8:10	4,2	20/04/2018 17:20	3,3	21/04/2018 1:30	1,2
20/04/2018 8:20	4,8	20/04/2018 17:30	2,7	21/04/2018 1:40	1,4
20/04/2018 8:30	6,1	20/04/2018 17:40	2,4	21/04/2018 1:50	1,5
20/04/2018 8:40	6,5	20/04/2018 17:50	2,1	21/04/2018 2:00	2,2
20/04/2018 8:50	7	20/04/2018 18:00	1,9	21/04/2018 2:10	2,5
20/04/2018 9:00	6,9	20/04/2018 18:10	1,9	21/04/2018 2:20	1,4
20/04/2018 9:10	7,4	20/04/2018 18:20	2,1	21/04/2018 2:30	0,6
20/04/2018 9:20	8	20/04/2018 18:30	2	21/04/2018 2:40	0,4
20/04/2018 9:30	7,6	20/04/2018 18:40	1,8	21/04/2018 2:50	0,7
20/04/2018 9:40	8,6	20/04/2018 18:50	1,9	21/04/2018 3:00	0,4
20/04/2018 9:50	8,5	20/04/2018 19:00	1,2	21/04/2018 3:10	0,8
20/04/2018 10:00	7,9	20/04/2018 20:10	1,5	21/04/2018 3:20	0,6
20/04/2018 10:10	7	20/04/2018 20:20	1,9	21/04/2018 3:30	0,5
20/04/2018 10:20	4,8	20/04/2018 20:30	1,2	21/04/2018 3:40	0,6
20/04/2018 10:30	5,4	20/04/2018 20:40	1,2	21/04/2018 3:50	0,9
20/04/2018 10:40	7,2	20/04/2018 20:50	1,3	21/04/2018 4:00	0,9
20/04/2018 10:50	7,7	20/04/2018 21:00	2	21/04/2018 4:10	0,6
20/04/2018 11:00	7,4	20/04/2018 21:10	1,6	21/04/2018 4:20	0,4
20/04/2018 13:10	4,4	20/04/2018 21:20	1,2	21/04/2018 4:30	0,7
20/04/2018 13:20	4,3	20/04/2018 21:30	1,3	21/04/2018 4:40	0,4
20/04/2018 13:30	4,1	20/04/2018 21:40	1,4	21/04/2018 4:50	1,5
20/04/2018 13:40	4,7	20/04/2018 21:50	1,9	21/04/2018 5:00	1,4
20/04/2018 13:50	4	20/04/2018 22:00	1,6	21/04/2018 5:10	1,3
20/04/2018 14:00	2,8	20/04/2018 22:10	1,3	21/04/2018 5:20	0,8
20/04/2018 14:10	2,4	20/04/2018 22:20	1,2	21/04/2018 5:30	0,9
20/04/2018 14:20	2	20/04/2018 22:30	1,4	21/04/2018 5:40	0,6
20/04/2018 14:30	2,7	20/04/2018 22:40	1,5	21/04/2018 5:50	0,4
20/04/2018 14:40	2,9	20/04/2018 22:50	1,9	21/04/2018 6:00	0,5
20/04/2018 14:50	2,7	20/04/2018 23:00	1,7	21/04/2018 6:10	1,3
20/04/2018 15:00	3,1	20/04/2018 23:10	1,4	21/04/2018 6:20	0,8
20/04/2018 15:10	3	20/04/2018 23:20	1,3	21/04/2018 6:30	0,8
20/04/2018 15:20	2,5	20/04/2018 23:30	1,6	21/04/2018 6:40	0,6
20/04/2018 15:30	1,7	20/04/2018 23:40	1,7	21/04/2018 6:50	0,3
20/04/2018 15:40	1,2	20/04/2018 23:50	1,8	21/04/2018 7:00	0,3
20/04/2018 15:50	1,4	21/04/2018 0:00	1,3	21/04/2018 8:10	1,8

Fecha	Velocidad	Fecha	Velocidad	Fecha	Velocidad
21/04/2018 8:20	0,9	21/04/2018 17:30	4,4	22/04/2018 1:30	2,5
21/04/2018 8:30	0,8	21/04/2018 17:40	3,7	22/04/2018 1:40	0,9
21/04/2018 8:40	1,6	21/04/2018 17:50	3,6	22/04/2018 1:50	1,3
21/04/2018 8:50	1,9	21/04/2018 18:00	2,6	22/04/2018 2:00	2
21/04/2018 9:00	1,9	21/04/2018 18:10	2,3	22/04/2018 2:10	1,1
21/04/2018 9:10	1,6	21/04/2018 18:20	2	22/04/2018 2:20	0,7
21/04/2018 9:20	6,7	21/04/2018 18:30	0,9	22/04/2018 2:30	0,3
21/04/2018 9:30	7,8	21/04/2018 18:40	1,2	22/04/2018 2:40	1,6
21/04/2018 9:40	8,3	21/04/2018 18:50	1,1	22/04/2018 2:50	1,5
21/04/2018 9:50	9,4	21/04/2018 19:00	0,9	22/04/2018 3:00	1,7
21/04/2018 10:00	7	21/04/2018 19:10	1,6	22/04/2018 3:10	1,6
21/04/2018 10:10	9,4	21/04/2018 19:20	1,4	22/04/2018 3:20	1,7
21/04/2018 10:20	9,3	21/04/2018 19:30	0,8	22/04/2018 3:30	0,8
21/04/2018 10:30	9	21/04/2018 19:40	1,1	22/04/2018 3:40	1,3
21/04/2018 10:40	8,8	21/04/2018 19:50	1,4	22/04/2018 3:50	1,2
21/04/2018 10:50	9,1	21/04/2018 20:00	0,9	22/04/2018 4:00	1,9
21/04/2018 11:00	9,1	21/04/2018 20:10	0,4	22/04/2018 4:10	1,6
21/04/2018 13:10	4,9	21/04/2018 21:10	0,8	22/04/2018 4:20	1,8
21/04/2018 13:20	5,1	21/04/2018 21:20	1,2	22/04/2018 4:30	3,1
21/04/2018 13:30	4,4	21/04/2018 21:30	2,3	22/04/2018 4:40	3
21/04/2018 13:40	4,4	21/04/2018 21:40	2,9	22/04/2018 4:50	2,4
21/04/2018 13:50	4,9	21/04/2018 21:50	3	22/04/2018 5:00	2,1
21/04/2018 14:00	4,2	21/04/2018 22:00	3,3	22/04/2018 6:10	1,5
21/04/2018 14:10	4,4	21/04/2018 22:10	2,6	22/04/2018 6:20	1,4
21/04/2018 14:20	5	21/04/2018 22:20	1,8	22/04/2018 6:30	1,7
21/04/2018 14:30	4,6	21/04/2018 22:30	2,2	22/04/2018 6:40	1,4
21/04/2018 14:40	3,4	21/04/2018 22:40	2,8	22/04/2018 6:50	1,2
21/04/2018 14:50	3,9	21/04/2018 22:50	2,4	22/04/2018 7:00	0,7
21/04/2018 15:00	2,9	21/04/2018 23:00	1,8	22/04/2018 7:10	0,6
21/04/2018 16:10	3,1	21/04/2018 23:10	0,8	22/04/2018 7:20	0,9
21/04/2018 16:20	4,8	21/04/2018 23:20	0,8	22/04/2018 7:30	0,9
21/04/2018 16:30	4,4	21/04/2018 23:30	0,7	22/04/2018 7:40	0,7
21/04/2018 16:40	3,4	21/04/2018 23:40	0,9	22/04/2018 7:50	0,6
21/04/2018 16:50	4,4	21/04/2018 23:50	1,4	22/04/2018 8:00	0,5
21/04/2018 17:00	3,8	22/04/2018 0:00	1,3	22/04/2018 8:10	0,5
21/04/2018 17:10	4,8	22/04/2018 1:10	3	22/04/2018 8:20	0,8
21/04/2018 17:20	3,9	22/04/2018 1:20	3,1	22/04/2018 8:30	0,5

Fecha	Velocidad	Fecha	Velocidad	Fecha	Velocidad
22/04/2018 8:40	0,9	22/04/2018 15:50	7,7	22/04/2018 22:00	4
22/04/2018 8:50	0,6	22/04/2018 16:00	7,8	22/04/2018 23:10	2,4
22/04/2018 9:00	1,7	22/04/2018 16:10	10,2	22/04/2018 23:20	2,2
22/04/2018 9:10	1,7	22/04/2018 16:20	8,9	22/04/2018 23:30	2,1
22/04/2018 9:20	1,9	22/04/2018 16:30	8,7	22/04/2018 23:40	1,7
22/04/2018 9:30	1,4	22/04/2018 16:40	8,6	22/04/2018 23:50	2,9
22/04/2018 9:40	1,6	22/04/2018 16:50	9,2	23/04/2018 0:00	2,5
22/04/2018 9:50	2,6	22/04/2018 17:00	10,1	23/04/2018 2:10	2,2
22/04/2018 10:00	3,1	22/04/2018 17:10	9,6	23/04/2018 2:20	1,8
22/04/2018 10:10	3,6	22/04/2018 17:20	9,9	23/04/2018 2:30	1,3
22/04/2018 10:20	3,1	22/04/2018 17:30	9,9	23/04/2018 2:40	1
22/04/2018 10:30	4,2	22/04/2018 17:40	9,9	23/04/2018 2:50	1,4
22/04/2018 10:40	4	22/04/2018 17:50	11,1	23/04/2018 3:00	1,4
22/04/2018 10:50	4,2	22/04/2018 18:00	10	23/04/2018 3:10	2
22/04/2018 11:00	4,3	22/04/2018 18:10	10,6	23/04/2018 3:20	2,5
22/04/2018 12:10	1,8	22/04/2018 18:20	10	23/04/2018 3:30	2,2
22/04/2018 12:20	5,4	22/04/2018 18:30	8,1	23/04/2018 3:40	2,4
22/04/2018 12:30	8,1	22/04/2018 18:40	9,7	23/04/2018 3:50	1,7
22/04/2018 12:40	6,9	22/04/2018 18:50	9,9	23/04/2018 4:00	0,9
22/04/2018 12:50	9,1	22/04/2018 19:00	9,5	23/04/2018 4:10	0,8
22/04/2018 13:00	8,8	22/04/2018 19:10	8,8	23/04/2018 4:20	1,6
22/04/2018 13:10	10,3	22/04/2018 19:20	7,8	23/04/2018 4:30	1,2
22/04/2018 13:20	8,4	22/04/2018 19:30	7	23/04/2018 4:40	0,9
22/04/2018 13:30	9,1	22/04/2018 19:40	7,8	23/04/2018 4:50	0,7
22/04/2018 13:40	10	22/04/2018 19:50	7,3	23/04/2018 5:00	1,1
22/04/2018 13:50	9,1	22/04/2018 20:00	6,5	23/04/2018 6:10	1,5
22/04/2018 14:00	10,1	22/04/2018 20:10	7,6	23/04/2018 6:20	1,7
22/04/2018 14:10	10,2	22/04/2018 20:20	8,4	23/04/2018 6:30	1,4
22/04/2018 14:20	9,1	22/04/2018 20:30	7,4	23/04/2018 6:40	1,4
22/04/2018 14:30	9	22/04/2018 20:40	6,7	23/04/2018 6:50	2,5
22/04/2018 14:40	8,3	22/04/2018 20:50	5,7	23/04/2018 7:00	3,1
22/04/2018 14:50	7,9	22/04/2018 21:00	6,5	23/04/2018 7:10	3
22/04/2018 15:00	7,7	22/04/2018 21:10	6,2	23/04/2018 7:20	3,7
22/04/2018 15:10	7	22/04/2018 21:20	7,1	23/04/2018 7:30	4,3
22/04/2018 15:20	7,2	22/04/2018 21:30	7,7	23/04/2018 7:40	4
22/04/2018 15:30	6,7	22/04/2018 21:40	6,3	23/04/2018 7:50	4,2
22/04/2018 15:40	7,2	22/04/2018 21:50	5,2	23/04/2018 8:00	3,5

Fecha	Velocidad	Fecha	Velocidad	Fecha	Velocidad
23/04/2018 8:10	2,9	23/04/2018 9:10	7	23/04/2018 10:10	5,2
23/04/2018 8:20	3,2	23/04/2018 9:20	7,8	23/04/2018 10:20	5,3
23/04/2018 8:30	3,8	23/04/2018 9:30	6,3	23/04/2018 10:30	4,8
23/04/2018 8:40	4,1	23/04/2018 9:40	5,4	23/04/2018 10:40	5,5
23/04/2018 8:50	6,3	23/04/2018 9:50	3,7	23/04/2018 10:50	5,7
23/04/2018 9:00	5,2	23/04/2018 10:00	3,8	23/04/2018 11:00	5,1

Fecha	Velocidad	Fecha	Velocidad	Fecha	Velocidad
12/05/2018 8:20	0,9	12/05/2018 14:30	5,3	12/05/2018 21:10	6,9
12/05/2018 8:30	1,4	12/05/2018 14:40	4,9	12/05/2018 21:20	7,1
12/05/2018 8:40	1,5	12/05/2018 14:50	4	12/05/2018 21:30	8,1
12/05/2018 8:50	1,1	12/05/2018 15:00	3,6	12/05/2018 21:40	6,5
12/05/2018 9:00	1,8	12/05/2018 15:10	4,5	12/05/2018 21:50	9
12/05/2018 9:10	1	12/05/2018 15:20	3,6	12/05/2018 22:00	9
12/05/2018 9:20	1,4	12/05/2018 15:30	2,8	12/05/2018 22:10	7,4
12/05/2018 9:30	2	12/05/2018 15:40	1,7	12/05/2018 22:20	6,2
12/05/2018 9:40	1,5	12/05/2018 15:50	2	12/05/2018 22:30	7,8
12/05/2018 9:50	1,8	12/05/2018 16:00	3,5	12/05/2018 22:40	8,5
12/05/2018 10:00	2	12/05/2018 16:10	3,5	12/05/2018 22:50	6,4
12/05/2018 10:10	1,6	12/05/2018 16:20	3,6	12/05/2018 23:00	7,6
12/05/2018 10:20	1,5	12/05/2018 16:30	3,7	12/05/2018 23:10	7,6
12/05/2018 10:30	2,8	12/05/2018 16:40	3,6	12/05/2018 23:20	8,3
12/05/2018 10:40	7,4	12/05/2018 16:50	2	12/05/2018 23:30	8,8
12/05/2018 10:50	8,9	12/05/2018 17:00	2,5	12/05/2018 23:40	10,3
12/05/2018 11:00	7,9	12/05/2018 17:10	3,8	12/05/2018 23:50	8,5
12/05/2018 11:10	7,3	12/05/2018 17:20	2,6	13/05/2018 0:00	8
12/05/2018 11:20	6,8	12/05/2018 17:30	2,2	13/05/2018 0:10	8,7
12/05/2018 11:30	5,8	12/05/2018 17:40	1,8	13/05/2018 0:20	10,1
12/05/2018 11:40	7,5	12/05/2018 17:50	1,4	13/05/2018 0:30	9,9
12/05/2018 11:50	5,9	12/05/2018 18:00	1,2	13/05/2018 0:40	8
12/05/2018 12:00	7,1	12/05/2018 18:10	1,8	13/05/2018 0:50	9,1
12/05/2018 12:10	7,2	12/05/2018 18:20	1,4	13/05/2018 1:00	9,7
12/05/2018 12:20	7,3	12/05/2018 18:30	2,1	13/05/2018 1:10	7,5
12/05/2018 12:30	7,6	12/05/2018 19:10	2,9	13/05/2018 1:20	6,6
12/05/2018 12:40	5,9	12/05/2018 19:20	5	13/05/2018 1:30	5,6
12/05/2018 12:50	6,7	12/05/2018 19:30	6,1	13/05/2018 1:40	5,6
12/05/2018 13:00	6,9	12/05/2018 19:40	6,9	13/05/2018 1:50	4,3
12/05/2018 13:10	6,7	12/05/2018 19:50	7,4	13/05/2018 2:00	4
12/05/2018 13:20	6,3	12/05/2018 20:00	8	13/05/2018 2:10	3,9
12/05/2018 13:30	6,1	12/05/2018 20:10	8,2	13/05/2018 2:20	3,3
12/05/2018 13:40	7,7	12/05/2018 20:20	7,2	13/05/2018 2:30	3,2
12/05/2018 13:50	6,9	12/05/2018 20:30	7,1	13/05/2018 2:40	2,9
12/05/2018 14:00	6,1	12/05/2018 20:40	8	13/05/2018 2:50	2,5
12/05/2018 14:10	5,4	12/05/2018 20:50	8,2	13/05/2018 3:00	3,7
12/05/2018 14:20	4,1	12/05/2018 21:00	8,3	13/05/2018 3:10	2,7

Fecha	Velocidad	Fecha	Velocidad	Fecha	Velocidad
13/05/2018 3:20	2,9	13/05/2018 11:30	2,1	13/05/2018 22:30	5,1
13/05/2018 3:30	3,1	13/05/2018 11:40	2	13/05/2018 23:10	5,1
13/05/2018 3:40	3,6	13/05/2018 11:50	1,5	13/05/2018 23:20	5,6
13/05/2018 3:50	3,7	13/05/2018 12:00	1,4	13/05/2018 23:30	5
13/05/2018 4:00	3,2	13/05/2018 12:10	1,9	13/05/2018 23:40	4,2
13/05/2018 4:10	2,3	13/05/2018 12:20	1,5	13/05/2018 23:50	4
13/05/2018 4:20	2,7	13/05/2018 12:30	1,8	14/05/2018 0:00	3,4
13/05/2018 4:30	2,3	13/05/2018 12:40	2,7	14/05/2018 0:10	2,8
13/05/2018 4:40	0,6	13/05/2018 12:50	7,6	14/05/2018 0:20	2,6
13/05/2018 4:50	0,6	13/05/2018 13:00	6,6	14/05/2018 0:30	2,1
13/05/2018 5:00	1,2	13/05/2018 14:10	10,8	14/05/2018 0:40	2
13/05/2018 7:10	1,3	13/05/2018 17:10	1,4	14/05/2018 0:50	1,1
13/05/2018 7:20	1,8	13/05/2018 17:20	2,1	14/05/2018 1:00	1,6
13/05/2018 7:30	1,7	13/05/2018 17:30	2,2	14/05/2018 1:10	0,9
13/05/2018 7:40	1,4	13/05/2018 17:40	2,9	14/05/2018 1:20	2
13/05/2018 7:50	1,3	13/05/2018 17:50	2,6	14/05/2018 1:30	1,4
13/05/2018 8:00	1,3	13/05/2018 18:00	2,7	14/05/2018 1:40	1,9
13/05/2018 8:10	1,5	13/05/2018 19:10	2,2	14/05/2018 1:50	0,9
13/05/2018 8:20	1,6	13/05/2018 19:20	3,4	14/05/2018 2:00	0,7
13/05/2018 8:30	1,3	13/05/2018 19:30	3,5	14/05/2018 2:10	0,6
13/05/2018 8:40	1	13/05/2018 19:40	3	14/05/2018 3:10	0,8
13/05/2018 8:50	0,9	13/05/2018 19:50	3,2	14/05/2018 3:20	0,5
13/05/2018 9:00	0,8	13/05/2018 20:00	4	14/05/2018 3:30	0,8
13/05/2018 9:10	0,7	13/05/2018 20:10	3,7	14/05/2018 3:40	0,7
13/05/2018 9:20	0,6	13/05/2018 20:20	4,3	14/05/2018 3:50	0,6
13/05/2018 9:30	1	13/05/2018 20:30	5,4	14/05/2018 4:00	0,8
13/05/2018 9:40	2,4	13/05/2018 20:40	4,4	14/05/2018 4:10	0,9
13/05/2018 9:50	1,9	13/05/2018 20:50	4,8	14/05/2018 4:20	1
13/05/2018 10:00	1,7	13/05/2018 21:00	4	14/05/2018 4:30	1,4
13/05/2018 10:10	1,4	13/05/2018 21:10	3,7	14/05/2018 4:40	1,6
13/05/2018 10:20	2,3	13/05/2018 21:20	6,4	14/05/2018 4:50	1,5
13/05/2018 10:30	2,3	13/05/2018 21:30	6,5	14/05/2018 5:00	1,2
13/05/2018 10:40	2,2	13/05/2018 21:40	5,7	14/05/2018 5:10	0,7
13/05/2018 10:50	2,2	13/05/2018 21:50	4,6	14/05/2018 5:20	0,5
13/05/2018 11:00	2,6	13/05/2018 22:00	4,1	14/05/2018 5:30	0,8
13/05/2018 11:10	2,5	13/05/2018 22:10	4,7	14/05/2018 5:40	1
13/05/2018 11:20	1,4	13/05/2018 22:20	4,8	14/05/2018 5:50	1,5

Fecha	Velocidad	Fecha	Velocidad	Fecha	Velocidad
14/05/2018 6:00	1,1	14/05/2018 13:40	3,5	14/05/2018 19:50	2,4
14/05/2018 6:10	1,1	14/05/2018 13:50	4,2	14/05/2018 20:00	1,6
14/05/2018 6:20	1,2	14/05/2018 14:00	4,3	14/05/2018 20:10	0,6
14/05/2018 6:30	0,9	14/05/2018 14:10	4,8	14/05/2018 20:20	0,5
14/05/2018 6:40	1,1	14/05/2018 14:20	5	14/05/2018 20:30	0,7
14/05/2018 6:50	1,5	14/05/2018 14:30	4,1	14/05/2018 20:40	0,7
14/05/2018 7:00	1,2	14/05/2018 14:40	3,8	14/05/2018 20:50	0,8
14/05/2018 7:10	0,9	14/05/2018 14:50	4,5	14/05/2018 21:00	0,7
14/05/2018 7:20	1,3	14/05/2018 15:00	3,4	14/05/2018 21:10	0,7
14/05/2018 7:30	1,5	14/05/2018 15:10	2,5	14/05/2018 21:20	0,9
14/05/2018 7:40	1,6	14/05/2018 15:20	1,5	14/05/2018 21:30	1,3
14/05/2018 7:50	1,4	14/05/2018 15:30	1,6	14/05/2018 21:40	1,8
14/05/2018 8:00	1,5	14/05/2018 15:40	2,3	14/05/2018 21:50	1,7
14/05/2018 8:10	1	14/05/2018 15:50	2,4	14/05/2018 22:00	1,5
14/05/2018 8:20	1	14/05/2018 16:00	2,3	14/05/2018 22:10	1,8
14/05/2018 8:30	1,7	14/05/2018 16:10	2,2	14/05/2018 22:20	1,6
14/05/2018 8:40	1,5	14/05/2018 16:20	1,2	14/05/2018 22:30	1,5
14/05/2018 8:50	0,9	14/05/2018 16:30	3,5	14/05/2018 22:40	1,3
14/05/2018 9:00	1	14/05/2018 16:40	2,7	14/05/2018 22:50	1,6
14/05/2018 9:10	1,5	14/05/2018 16:50	5,9	14/05/2018 23:00	1,4
14/05/2018 9:20	1,2	14/05/2018 17:00	5,6	14/05/2018 23:10	1,2
14/05/2018 9:30	1,2	14/05/2018 17:10	6,8	14/05/2018 23:20	1,1
14/05/2018 10:10	4	14/05/2018 17:20	6,7	14/05/2018 23:30	0,7
14/05/2018 10:20	6,8	14/05/2018 17:30	6,5	14/05/2018 23:40	0,8
14/05/2018 10:30	5,5	14/05/2018 17:40	6,8	14/05/2018 23:50	0,8
14/05/2018 10:40	5,6	14/05/2018 17:50	6,2	15/05/2018 0:00	1
14/05/2018 10:50	5,9	14/05/2018 18:00	6,2	15/05/2018 0:10	1,6
14/05/2018 11:00	3,8	14/05/2018 18:10	4,2	15/05/2018 0:20	1,4
14/05/2018 12:10	2,2	14/05/2018 18:20	4,9	15/05/2018 0:30	1,1
14/05/2018 12:20	2,4	14/05/2018 18:30	6,3	15/05/2018 0:40	0,6
14/05/2018 12:30	3,3	14/05/2018 18:40	5,1	15/05/2018 0:50	0,8
14/05/2018 12:40	2,3	14/05/2018 18:50	4,2	15/05/2018 1:00	0,7
14/05/2018 12:50	1,9	14/05/2018 19:00	2,9	15/05/2018 1:10	1,4
14/05/2018 13:00	2,2	14/05/2018 19:10	2,2	15/05/2018 1:20	1,7
14/05/2018 13:10	3,7	14/05/2018 19:20	3	15/05/2018 1:30	2,4
14/05/2018 13:20	2,7	14/05/2018 19:30	3	15/05/2018 1:40	3,5
14/05/2018 13:30	1,6	14/05/2018 19:40	2,3	15/05/2018 1:50	4,6

Fecha	Velocidad	Fecha	Velocidad	Fecha	Velocidad
15/05/2018 2:00	4,3	15/05/2018 8:10	3,4	15/05/2018 17:40	8,2
15/05/2018 2:10	4,7	15/05/2018 8:20	3,8	15/05/2018 17:50	8,5
15/05/2018 2:20	4,2	15/05/2018 9:10	5,7	15/05/2018 18:00	8,1
15/05/2018 2:30	3,3	15/05/2018 9:20	4,7	15/05/2018 18:10	7
15/05/2018 2:40	2,8	15/05/2018 9:30	6,5	15/05/2018 18:20	7,1
15/05/2018 2:50	3,2	15/05/2018 9:40	7,4	15/05/2018 18:30	8,2
15/05/2018 3:00	3	15/05/2018 9:50	7,3	15/05/2018 18:40	8
15/05/2018 3:10	2,1	15/05/2018 10:00	7,3	15/05/2018 18:50	8
15/05/2018 3:20	1,5	15/05/2018 10:10	7,7	15/05/2018 19:00	8,6
15/05/2018 3:30	1,5	15/05/2018 10:20	5,8	15/05/2018 19:10	7,5
15/05/2018 3:40	1,7	15/05/2018 10:30	6,4	15/05/2018 19:20	4,8
15/05/2018 3:50	1,9	15/05/2018 10:40	8,2	15/05/2018 19:30	1,7
15/05/2018 4:00	1,9	15/05/2018 10:50	7	15/05/2018 19:40	1,3
15/05/2018 4:10	1,6	15/05/2018 11:00	9,7	15/05/2018 19:50	1,4
15/05/2018 4:20	1,1	15/05/2018 13:10	8,5	15/05/2018 20:00	2,1
15/05/2018 4:30	0,5	15/05/2018 13:20	9	15/05/2018 20:10	2,7
15/05/2018 4:40	1	15/05/2018 13:30	10,2	15/05/2018 20:20	4
15/05/2018 4:50	0,8	15/05/2018 13:40	10,3	15/05/2018 20:30	3
15/05/2018 5:00	0,3	15/05/2018 13:50	9,4	15/05/2018 20:40	3,7
15/05/2018 5:10	0,5	15/05/2018 14:00	10,7	15/05/2018 20:50	5,6
15/05/2018 5:20	0,5	15/05/2018 14:10	11,7	15/05/2018 21:00	6,3
15/05/2018 5:30	1	15/05/2018 14:20	11,9	15/05/2018 21:10	5,9
15/05/2018 5:40	1,7	15/05/2018 14:30	10,9	15/05/2018 21:20	6,9
15/05/2018 5:50	0,8	15/05/2018 14:40	9,6	15/05/2018 21:30	6,3
15/05/2018 6:00	1,1	15/05/2018 14:50	9,3	15/05/2018 21:40	5,8
15/05/2018 6:10	1	15/05/2018 15:00	10,1	15/05/2018 21:50	4,5
15/05/2018 6:20	1	15/05/2018 15:10	9,3	15/05/2018 22:00	2,2
15/05/2018 6:30	1,1	15/05/2018 15:20	9,4	15/05/2018 22:10	2,6
15/05/2018 6:40	0,8	15/05/2018 15:30	9,7	15/05/2018 22:20	1,7
15/05/2018 6:50	0,3	15/05/2018 15:40	10,7	15/05/2018 22:30	1,5
15/05/2018 7:00	0,7	15/05/2018 15:50	9,8	15/05/2018 22:40	1,1
15/05/2018 7:10	0,5	15/05/2018 16:00	10,2	15/05/2018 22:50	1,1
15/05/2018 7:20	0,4	15/05/2018 16:10	8,6	15/05/2018 23:00	0,7
15/05/2018 7:30	1,1	15/05/2018 16:20	9,2	15/05/2018 23:10	0,6
15/05/2018 7:40	1,3	15/05/2018 17:10	8,3	15/05/2018 23:20	0,9
15/05/2018 7:50	1,9	15/05/2018 17:20	8,9	15/05/2018 23:30	0,7
15/05/2018 8:00	2,3	15/05/2018 17:30	8,5	15/05/2018 23:40	0,9

Fecha	Velocidad	Fecha	Velocidad	Fecha	Velocidad
15/05/2018 23:50	1,4	16/05/2018 7:00	3,2	16/05/2018 15:00	5,4
16/05/2018 0:00	1	16/05/2018 7:10	3,9	16/05/2018 15:10	7
16/05/2018 0:10	0,8	16/05/2018 7:20	3,8	16/05/2018 15:20	8,6
16/05/2018 0:20	1,4	16/05/2018 7:30	3	16/05/2018 15:30	8,1
16/05/2018 0:30	0,9	16/05/2018 7:40	2,3	16/05/2018 15:40	8,5
16/05/2018 0:40	0,8	16/05/2018 7:50	2,7	16/05/2018 15:50	8,6
16/05/2018 0:50	0,9	16/05/2018 8:00	2,8	16/05/2018 16:00	8,5
16/05/2018 1:00	0,3	16/05/2018 8:10	1,3	16/05/2018 16:10	7,3
16/05/2018 2:10	0,5	16/05/2018 8:20	1,3	16/05/2018 16:20	7,2
16/05/2018 2:20	0,7	16/05/2018 8:30	2,1	16/05/2018 16:30	7,6
16/05/2018 2:30	0,4	16/05/2018 8:40	1,8	16/05/2018 16:40	6,5
16/05/2018 2:40	0,5	16/05/2018 8:50	4,7	16/05/2018 16:50	6,5
16/05/2018 2:50	0,7	16/05/2018 9:00	7,3	16/05/2018 17:00	5,8
16/05/2018 3:00	0,3	16/05/2018 9:10	9,2	16/05/2018 17:10	5,5
16/05/2018 3:10	0,6	16/05/2018 9:20	10,6	16/05/2018 17:20	5,5
16/05/2018 3:20	0,8	16/05/2018 9:30	9,7	16/05/2018 17:30	4,6
16/05/2018 3:30	0,3	16/05/2018 9:40	11	16/05/2018 17:40	5,6
16/05/2018 3:40	0,7	16/05/2018 9:50	11,2	16/05/2018 17:50	3,8
16/05/2018 3:50	0,4	16/05/2018 10:00	9,3	16/05/2018 18:00	3,3
16/05/2018 4:00	0,7	16/05/2018 10:10	7,8	16/05/2018 18:10	4,7
16/05/2018 4:10	0,7	16/05/2018 10:20	9,9	16/05/2018 18:20	4,4
16/05/2018 4:20	0,5	16/05/2018 10:30	9,1	16/05/2018 18:30	4,3
16/05/2018 4:30	0,5	16/05/2018 10:40	10	16/05/2018 18:40	1,9
16/05/2018 4:40	0,6	16/05/2018 10:50	11,3	16/05/2018 18:50	2,6
16/05/2018 4:50	0,9	16/05/2018 11:00	9,6	16/05/2018 19:00	2,2
16/05/2018 5:00	1	16/05/2018 13:00	7,2	16/05/2018 19:10	1,9
16/05/2018 5:10	0,9	16/05/2018 13:10	9,5	16/05/2018 19:20	1,5
16/05/2018 5:20	0,9	16/05/2018 13:20	8,8	16/05/2018 19:30	1,9
16/05/2018 5:30	0,8	16/05/2018 13:30	9,1	16/05/2018 19:40	1,5
16/05/2018 5:40	0,9	16/05/2018 13:40	8	16/05/2018 19:50	2
16/05/2018 5:50	1	16/05/2018 13:50	7,2	16/05/2018 20:00	2
16/05/2018 6:00	1,2	16/05/2018 14:00	8,2	16/05/2018 20:10	1,6
16/05/2018 6:10	2,4	16/05/2018 14:10	6,4	16/05/2018 20:20	1,2
16/05/2018 6:20	2,9	16/05/2018 14:20	6,4	16/05/2018 20:30	0,9
16/05/2018 6:30	1,9	16/05/2018 14:30	5,4	16/05/2018 20:40	0,6
16/05/2018 6:40	2	16/05/2018 14:40	4,9	16/05/2018 20:50	1
16/05/2018 6:50	2,2	16/05/2018 14:50	4,4	16/05/2018 21:00	0,9

Fecha	Velocidad	Fecha	Velocidad	Fecha	Velocidad
16/05/2018 21:10	0,8	17/05/2018 3:30	8,4	17/05/2018 9:40	5,7
16/05/2018 21:20	0,5	17/05/2018 3:40	8	17/05/2018 9:50	4,8
16/05/2018 21:30	0,7	17/05/2018 3:50	7,5	17/05/2018 10:00	6,4
16/05/2018 21:40	1,6	17/05/2018 4:00	6,5	17/05/2018 10:10	6,5
16/05/2018 21:50	1,3	17/05/2018 4:10	7,1	17/05/2018 10:20	6,7
16/05/2018 22:00	1,7	17/05/2018 4:20	6,6	17/05/2018 10:30	6,5
16/05/2018 22:10	0,7	17/05/2018 4:30	6,3	17/05/2018 10:40	7,3
16/05/2018 22:20	1	17/05/2018 4:40	6,2	17/05/2018 10:50	5,8
16/05/2018 22:30	2,3	17/05/2018 4:50	5,9	17/05/2018 11:00	6,8
16/05/2018 22:40	2,6	17/05/2018 5:00	6,1	17/05/2018 11:10	6
16/05/2018 22:50	2,5	17/05/2018 5:10	6	17/05/2018 11:20	5,5
16/05/2018 23:00	2,3	17/05/2018 5:20	4,5	17/05/2018 11:30	3,6
16/05/2018 23:10	1,9	17/05/2018 5:30	2	17/05/2018 11:40	3,5
16/05/2018 23:20	2,3	17/05/2018 5:40	2	17/05/2018 11:50	4,4
16/05/2018 23:30	3,3	17/05/2018 5:50	2	17/05/2018 12:00	3,4
16/05/2018 23:40	3,2	17/05/2018 6:00	1,5	17/05/2018 12:10	3,7
16/05/2018 23:50	4,2	17/05/2018 6:10	1,8	17/05/2018 12:20	5,1
17/05/2018 0:10	4,1	17/05/2018 6:20	1,6	17/05/2018 12:30	5,7
17/05/2018 0:20	3,9	17/05/2018 6:30	1,8	17/05/2018 12:40	6
17/05/2018 0:30	5,7	17/05/2018 6:40	2,2	17/05/2018 12:50	5,7
17/05/2018 0:40	6,4	17/05/2018 6:50	1,7	17/05/2018 13:00	6,1
17/05/2018 0:50	5,9	17/05/2018 7:00	1,3	17/05/2018 13:10	6,7
17/05/2018 1:00	6,8	17/05/2018 7:10	1,6	17/05/2018 13:20	6,5
17/05/2018 1:10	5,8	17/05/2018 7:20	1,6	17/05/2018 13:30	5,5
17/05/2018 1:20	5,3	17/05/2018 7:30	2,3	17/05/2018 13:40	6,1
17/05/2018 1:30	4,9	17/05/2018 7:40	2,8	17/05/2018 13:50	5,5
17/05/2018 1:40	5,4	17/05/2018 7:50	2,7	17/05/2018 14:00	6,1
17/05/2018 1:50	5,9	17/05/2018 8:00	1,9	17/05/2018 14:10	5,9
17/05/2018 2:00	5,7	17/05/2018 8:10	1,8	17/05/2018 14:20	5,2
17/05/2018 2:10	5,7	17/05/2018 8:20	1,7	17/05/2018 14:30	4,8
17/05/2018 2:20	6,5	17/05/2018 8:30	1,8	17/05/2018 14:40	4,8
17/05/2018 2:30	6,9	17/05/2018 8:40	1,7	17/05/2018 14:50	5
17/05/2018 2:40	6,6	17/05/2018 8:50	2,6	17/05/2018 15:00	5,1
17/05/2018 2:50	6,3	17/05/2018 9:00	3	17/05/2018 15:10	5,6
17/05/2018 3:00	7,1	17/05/2018 9:10	2,1	17/05/2018 15:20	5,4
17/05/2018 3:10	6,9	17/05/2018 9:20	1,5	17/05/2018 15:30	5,3
17/05/2018 3:20	6,9	17/05/2018 9:30	1,9	17/05/2018 15:40	5,5

Fecha	Velocidad	Fecha	Velocidad	Fecha	Velocidad
17/05/2018 15:50	5,4	17/05/2018 22:00	2,5	18/05/2018 4:20	1,3
17/05/2018 16:00	5,7	17/05/2018 22:10	2,8	18/05/2018 4:30	1,6
17/05/2018 16:10	5,9	17/05/2018 22:20	2,2	18/05/2018 4:40	1,3
17/05/2018 16:20	5,7	17/05/2018 22:30	2,1	18/05/2018 4:50	1,2
17/05/2018 16:30	5,8	17/05/2018 22:40	2,8	18/05/2018 5:00	2,1
17/05/2018 16:40	5,5	17/05/2018 22:50	2,7	18/05/2018 5:10	1,2
17/05/2018 16:50	5,7	17/05/2018 23:00	1,8	18/05/2018 5:20	0,8
17/05/2018 17:00	5,6	17/05/2018 23:10	1,7	18/05/2018 5:30	0,9
17/05/2018 17:10	4,7	17/05/2018 23:20	2,5	18/05/2018 5:40	1,5
17/05/2018 17:20	4,9	17/05/2018 23:30	2,7	18/05/2018 5:50	0,9
17/05/2018 17:30	4,5	17/05/2018 23:40	3,3	18/05/2018 6:00	1,5
17/05/2018 17:40	4,1	17/05/2018 23:50	3,1	18/05/2018 6:10	1,8
17/05/2018 17:50	3,8	18/05/2018 0:10	2,8	18/05/2018 6:20	1,3
17/05/2018 18:00	3,1	18/05/2018 0:20	3,8	18/05/2018 6:30	0,8
17/05/2018 18:10	3,5	18/05/2018 0:30	4,2	18/05/2018 6:40	1,8
17/05/2018 18:20	2,8	18/05/2018 0:40	2,5	18/05/2018 6:50	2,2
17/05/2018 18:30	3	18/05/2018 0:50	3	18/05/2018 7:00	2,6
17/05/2018 18:40	2,2	18/05/2018 1:00	2,8	18/05/2018 7:10	2,7
17/05/2018 18:50	2,1	18/05/2018 1:10	3,1	18/05/2018 7:20	4,3
17/05/2018 19:00	1,6	18/05/2018 1:20	2,5	18/05/2018 7:30	3,4
17/05/2018 19:10	1,6	18/05/2018 1:30	2,1	18/05/2018 7:40	2,2
17/05/2018 19:20	1,1	18/05/2018 1:40	2,5	18/05/2018 7:50	3,2
17/05/2018 19:30	1,2	18/05/2018 1:50	1,6	18/05/2018 8:00	3,2
17/05/2018 19:40	1	18/05/2018 2:00	0,7	18/05/2018 8:10	3,1
17/05/2018 19:50	0,6	18/05/2018 2:10	1,1	18/05/2018 8:20	1,7
17/05/2018 20:00	1	18/05/2018 2:20	1,9	18/05/2018 8:30	2
17/05/2018 20:10	1	18/05/2018 2:30	2,7	18/05/2018 8:40	2,7
17/05/2018 20:20	1,9	18/05/2018 2:40	2,6	18/05/2018 8:50	2,6
17/05/2018 20:30	2	18/05/2018 2:50	2,3	18/05/2018 9:00	2,7
17/05/2018 20:40	2,2	18/05/2018 3:00	2,5	18/05/2018 9:10	2,3
17/05/2018 20:50	1,8	18/05/2018 3:10	2,3	18/05/2018 9:20	3,4
17/05/2018 21:00	1,4	18/05/2018 3:20	1,7	18/05/2018 9:30	2,3
17/05/2018 21:10	1,6	18/05/2018 3:30	1,6	18/05/2018 9:40	3,1
17/05/2018 21:20	2,1	18/05/2018 3:40	0,9	18/05/2018 9:50	2,9
17/05/2018 21:30	2,8	18/05/2018 3:50	1,4	18/05/2018 10:00	2,7
17/05/2018 21:40	2,1	18/05/2018 4:00	1,7	18/05/2018 10:10	6,7
17/05/2018 21:50	2	18/05/2018 4:10	2,4	18/05/2018 10:20	8,7

Fecha	Velocidad	Fecha	Velocidad	Fecha	Velocidad
18/05/2018 10:30	7,9	18/05/2018 16:40	4,4	18/05/2018 22:50	0,8
18/05/2018 10:40	10,1	18/05/2018 16:50	4,2	18/05/2018 23:00	3,2
18/05/2018 10:50	7,5	18/05/2018 17:00	5	18/05/2018 23:10	2,8
18/05/2018 11:00	8,4	18/05/2018 17:10	4,2	18/05/2018 23:20	2,1
18/05/2018 11:10	7,9	18/05/2018 17:20	2,5	18/05/2018 23:30	0,7
18/05/2018 11:20	8,7	18/05/2018 17:30	4,5	18/05/2018 23:40	1,6
18/05/2018 11:30	8,1	18/05/2018 17:40	4,2	18/05/2018 23:50	1,7
18/05/2018 11:40	8,6	18/05/2018 17:50	4,6	19/05/2018 0:10	2,1
18/05/2018 11:50	8,5	18/05/2018 18:00	3,1	19/05/2018 0:20	1,9
18/05/2018 12:00	7,2	18/05/2018 18:10	2,6	19/05/2018 0:30	1,2
18/05/2018 12:10	8,5	18/05/2018 18:20	2,3	19/05/2018 0:40	1,2
18/05/2018 12:20	7,9	18/05/2018 18:30	1,7	19/05/2018 0:50	1,1
18/05/2018 12:30	5,3	18/05/2018 18:40	1,4	19/05/2018 1:00	1,5
18/05/2018 12:40	5,6	18/05/2018 18:50	1,4	19/05/2018 1:10	1,7
18/05/2018 12:50	5	18/05/2018 19:00	2,9	19/05/2018 1:20	1,7
18/05/2018 13:00	4,6	18/05/2018 19:10	1,8	19/05/2018 1:30	2,5
18/05/2018 13:10	4	18/05/2018 19:20	2	19/05/2018 1:40	2,5
18/05/2018 13:20	5,1	18/05/2018 19:30	1,2	19/05/2018 1:50	1,5
18/05/2018 13:30	4,1	18/05/2018 19:40	2,1	19/05/2018 2:00	1,1
18/05/2018 13:40	4,8	18/05/2018 19:50	2,4	19/05/2018 2:10	1,4
18/05/2018 13:50	5,4	18/05/2018 20:00	1,6	19/05/2018 2:20	1,7
18/05/2018 14:00	5,9	18/05/2018 20:10	1,5	19/05/2018 2:30	1
18/05/2018 14:10	5,5	18/05/2018 20:20	2,2	19/05/2018 2:40	1,2
18/05/2018 14:20	4,7	18/05/2018 20:30	2,3	19/05/2018 2:50	0,9
18/05/2018 14:30	3,9	18/05/2018 20:40	2,6	19/05/2018 3:00	0,9
18/05/2018 14:40	4,6	18/05/2018 20:50	2,1	19/05/2018 3:10	1
18/05/2018 14:50	4,2	18/05/2018 21:00	2	19/05/2018 3:20	0,7
18/05/2018 15:00	4,7	18/05/2018 21:10	1,7	19/05/2018 3:30	0,6
18/05/2018 15:10	4,2	18/05/2018 21:20	1,8	19/05/2018 3:40	0,4
18/05/2018 15:20	4,4	18/05/2018 21:30	1,5	19/05/2018 3:50	0,3
18/05/2018 15:30	3,9	18/05/2018 21:40	1,4	19/05/2018 4:00	0,6
18/05/2018 15:40	4,3	18/05/2018 21:50	1,2	19/05/2018 4:10	0,7
18/05/2018 15:50	4,4	18/05/2018 22:00	1	19/05/2018 4:20	0,6
18/05/2018 16:00	4	18/05/2018 22:10	1,5	19/05/2018 4:30	0,7
18/05/2018 16:10	4,5	18/05/2018 22:20	0,6	19/05/2018 4:40	2
18/05/2018 16:20	4,7	18/05/2018 22:30	0,6	19/05/2018 4:50	1,6
18/05/2018 16:30	4,7	18/05/2018 22:40	1,2	19/05/2018 5:00	1

Fecha	Velocidad	Fecha	Velocidad	Fecha	Velocidad
19/05/2018 5:10	1	19/05/2018 11:20	4,2	19/05/2018 17:30	2,3
19/05/2018 5:20	1,3	19/05/2018 11:30	4,5	19/05/2018 17:40	2,5
19/05/2018 5:30	1,2	19/05/2018 11:40	4,2	19/05/2018 17:50	2,2
19/05/2018 5:40	0,8	19/05/2018 11:50	4,8	19/05/2018 18:00	2,5
19/05/2018 5:50	0,5	19/05/2018 12:00	5,4	19/05/2018 18:10	2,6
19/05/2018 6:00	0,4	19/05/2018 12:10	5,5	19/05/2018 18:20	2,2
19/05/2018 6:10	0,7	19/05/2018 12:20	6,1	19/05/2018 18:30	1,1
19/05/2018 6:20	0,6	19/05/2018 12:30	5,8	19/05/2018 18:40	1,6
19/05/2018 6:30	0,5	19/05/2018 12:40	5,7	19/05/2018 18:50	1,5
19/05/2018 6:40	0,7	19/05/2018 12:50	5	19/05/2018 19:00	1,7
19/05/2018 6:50	0,5	19/05/2018 13:00	4,9	19/05/2018 19:10	1,3
19/05/2018 7:00	1,3	19/05/2018 13:10	4,9	19/05/2018 19:20	1,3
19/05/2018 7:10	1,4	19/05/2018 13:20	5,4	19/05/2018 19:30	1,4
19/05/2018 7:20	0,7	19/05/2018 13:30	6,1	19/05/2018 19:40	1,3
19/05/2018 7:30	0,4	19/05/2018 13:40	6,6	19/05/2018 19:50	1,1
19/05/2018 7:40	0,6	19/05/2018 13:50	6,9	19/05/2018 20:00	1,8
19/05/2018 7:50	1,1	19/05/2018 14:00	5,3	19/05/2018 20:10	1,5
19/05/2018 8:00	1,4	19/05/2018 14:10	5,7	19/05/2018 20:20	1,4
19/05/2018 8:10	1,9	19/05/2018 14:20	5,2	19/05/2018 20:30	0,6
19/05/2018 8:20	2,2	19/05/2018 14:30	6,1	19/05/2018 20:40	0,8
19/05/2018 8:30	2,7	19/05/2018 14:40	5,9	19/05/2018 20:50	0,9
19/05/2018 8:40	2,4	19/05/2018 14:50	5,6	19/05/2018 21:00	1,6
19/05/2018 8:50	2,5	19/05/2018 15:00	4,4	19/05/2018 21:10	2,8
19/05/2018 9:00	1,9	19/05/2018 15:10	4,8	19/05/2018 21:20	2,9
19/05/2018 9:10	1,8	19/05/2018 15:20	4,6	19/05/2018 21:30	2,7
19/05/2018 9:20	2,1	19/05/2018 15:30	4,9	19/05/2018 21:40	2,4
19/05/2018 9:30	2,5	19/05/2018 15:40	4,6	19/05/2018 21:50	1,9
19/05/2018 9:40	2,4	19/05/2018 15:50	4,6	19/05/2018 22:00	2
19/05/2018 9:50	2,8	19/05/2018 16:00	5,1	19/05/2018 22:10	2,3
19/05/2018 10:00	3,5	19/05/2018 16:10	5,2	19/05/2018 22:20	1,8
19/05/2018 10:10	3,7	19/05/2018 16:20	5	19/05/2018 22:30	2,5
19/05/2018 10:20	3,5	19/05/2018 16:30	4,6	19/05/2018 22:40	2,5
19/05/2018 10:30	4,1	19/05/2018 16:40	4,8	19/05/2018 22:50	2,5
19/05/2018 10:40	4,5	19/05/2018 16:50	4	19/05/2018 23:00	2,2
19/05/2018 10:50	4,7	19/05/2018 17:00	3,7	19/05/2018 23:10	1,1
19/05/2018 11:00	3,9	19/05/2018 17:10	4,2	19/05/2018 23:20	1,2
19/05/2018 11:10	3,7	19/05/2018 17:20	4	19/05/2018 23:30	1,1

Fecha	Velocidad	Fecha	Velocidad	Fecha	Velocidad
19/05/2018 23:40	0,7	20/05/2018 6:00	2,2	20/05/2018 12:10	3,3
19/05/2018 23:50	0,3	20/05/2018 6:10	1,5	20/05/2018 12:20	3,4
20/05/2018 0:10	0,9	20/05/2018 6:20	0,8	20/05/2018 12:30	3,3
20/05/2018 0:20	1,3	20/05/2018 6:30	1,4	20/05/2018 12:40	2,8
20/05/2018 0:30	1,2	20/05/2018 6:40	1,5	20/05/2018 12:50	3,4
20/05/2018 0:40	1,3	20/05/2018 6:50	0,8	20/05/2018 13:00	3,1
20/05/2018 0:50	1,6	20/05/2018 7:00	0,8	20/05/2018 13:10	1,8
20/05/2018 1:00	1,3	20/05/2018 7:10	0,7	20/05/2018 13:20	2,6
20/05/2018 1:10	1	20/05/2018 7:20	0,7	20/05/2018 13:30	2,4
20/05/2018 1:20	0,8	20/05/2018 7:30	0,7	20/05/2018 13:40	3,3
20/05/2018 1:30	0,8	20/05/2018 7:40	0,7	20/05/2018 13:50	5,1
20/05/2018 1:40	1,5	20/05/2018 7:50	1,9	20/05/2018 14:00	4,6
20/05/2018 1:50	1,8	20/05/2018 8:00	1,1	20/05/2018 14:10	3,4
20/05/2018 2:00	2	20/05/2018 8:10	2	20/05/2018 14:20	6,4
20/05/2018 2:10	1,4	20/05/2018 8:20	1,5	20/05/2018 14:30	7,1
20/05/2018 2:20	1,4	20/05/2018 8:30	1,7	20/05/2018 14:40	7,4
20/05/2018 2:30	1,2	20/05/2018 8:40	2,1	20/05/2018 14:50	6,7
20/05/2018 2:40	0,6	20/05/2018 8:50	2,5	20/05/2018 15:00	7,6
20/05/2018 2:50	0,6	20/05/2018 9:00	3,7	20/05/2018 15:10	6,7
20/05/2018 3:00	0,7	20/05/2018 9:10	3,8	20/05/2018 15:20	7,3
20/05/2018 3:10	1	20/05/2018 9:20	4,1	20/05/2018 15:30	7,3
20/05/2018 3:20	1,1	20/05/2018 9:30	4	20/05/2018 15:40	8,6
20/05/2018 3:30	1,6	20/05/2018 9:40	4,4	20/05/2018 15:50	5,2
20/05/2018 3:40	1,3	20/05/2018 9:50	3,6	20/05/2018 16:00	4,9
20/05/2018 3:50	0,9	20/05/2018 10:00	4,2	20/05/2018 16:10	2,9
20/05/2018 4:00	1,2	20/05/2018 10:10	3,9	20/05/2018 16:20	3,5
20/05/2018 4:10	1,1	20/05/2018 10:20	4,2	20/05/2018 16:30	6,4
20/05/2018 4:20	0,9	20/05/2018 10:30	4,8	20/05/2018 16:40	8
20/05/2018 4:30	0,3	20/05/2018 10:40	4,9	20/05/2018 16:50	7,7
20/05/2018 4:40	0,8	20/05/2018 10:50	5,1	20/05/2018 17:00	6,6
20/05/2018 4:50	1,1	20/05/2018 11:00	4,6	20/05/2018 17:10	5,5
20/05/2018 5:00	1,6	20/05/2018 11:10	5,1	20/05/2018 17:20	5,4
20/05/2018 5:10	1,9	20/05/2018 11:20	4,8	20/05/2018 17:30	6
20/05/2018 5:20	2,1	20/05/2018 11:30	4,7	20/05/2018 17:40	5,2
20/05/2018 5:30	2	20/05/2018 11:40	4	20/05/2018 17:50	4,9
20/05/2018 5:40	2,3	20/05/2018 11:50	3,5	20/05/2018 18:00	4,3
20/05/2018 5:50	2,4	20/05/2018 12:00	3,2	20/05/2018 18:10	5,2

Fecha	Velocidad	Fecha	Velocidad	Fecha	Velocidad
20/05/2018 18:20	2,3	21/05/2018 0:40	3,2	21/05/2018 6:50	2,6
20/05/2018 18:30	4	21/05/2018 0:50	4,2	21/05/2018 7:00	2,9
20/05/2018 18:40	3,1	21/05/2018 1:00	4,9	21/05/2018 7:10	2,2
20/05/2018 18:50	3,5	21/05/2018 1:10	4,6	21/05/2018 7:20	2,2
20/05/2018 19:00	3,5	21/05/2018 1:20	4,8	21/05/2018 7:30	2,6
20/05/2018 19:10	3,3	21/05/2018 1:30	5,8	21/05/2018 7:40	4,5
20/05/2018 19:20	3,7	21/05/2018 1:40	5,8	21/05/2018 7:50	6,6
20/05/2018 19:30	4,6	21/05/2018 1:50	4,2	21/05/2018 8:00	6,5
20/05/2018 19:40	3,5	21/05/2018 2:00	4,9	21/05/2018 8:10	6,5
20/05/2018 19:50	4,9	21/05/2018 2:10	3,9	21/05/2018 8:20	4,7
20/05/2018 20:00	4,4	21/05/2018 2:20	2,6	21/05/2018 8:30	4
20/05/2018 20:10	5,6	21/05/2018 2:30	2,3	21/05/2018 8:40	3,8
20/05/2018 20:20	5,1	21/05/2018 2:40	1,8	21/05/2018 8:50	3,5
20/05/2018 20:30	5,1	21/05/2018 2:50	1,6	21/05/2018 9:00	4,9
20/05/2018 20:40	5,8	21/05/2018 3:00	1,2	21/05/2018 9:10	4
20/05/2018 20:50	6,2	21/05/2018 3:10	1	21/05/2018 9:20	3,8
20/05/2018 21:00	5,2	21/05/2018 3:20	1,1	21/05/2018 9:30	4,5
20/05/2018 21:10	5,1	21/05/2018 3:30	1	21/05/2018 9:40	4,2
20/05/2018 21:20	4,9	21/05/2018 3:40	1,7	21/05/2018 9:50	3,5
20/05/2018 21:30	6,6	21/05/2018 3:50	2,3	21/05/2018 10:00	4,7
20/05/2018 21:40	5,3	21/05/2018 4:00	2,6	21/05/2018 10:10	4,7
20/05/2018 21:50	4	21/05/2018 4:10	2,2	21/05/2018 10:20	5,4
20/05/2018 22:00	4,4	21/05/2018 4:20	1,8	21/05/2018 10:30	4,7
20/05/2018 22:10	4,3	21/05/2018 4:30	1,1	21/05/2018 10:40	3,8
20/05/2018 22:20	4,3	21/05/2018 4:40	1,7	21/05/2018 10:50	5
20/05/2018 22:30	4	21/05/2018 4:50	1,5	21/05/2018 11:00	5
20/05/2018 22:40	4,3	21/05/2018 5:00	1,3	21/05/2018 11:10	4,2
20/05/2018 22:50	3,8	21/05/2018 5:10	2,4	21/05/2018 11:20	3,8
20/05/2018 23:00	2,9	21/05/2018 5:20	2,3	21/05/2018 11:30	3,6
20/05/2018 23:10	2,4	21/05/2018 5:30	2	21/05/2018 11:40	3,7
20/05/2018 23:20	2,7	21/05/2018 5:40	1,9	21/05/2018 11:50	4,1
20/05/2018 23:30	2,2	21/05/2018 5:50	1,7	21/05/2018 12:00	4
20/05/2018 23:40	3,9	21/05/2018 6:00	2,1	21/05/2018 12:10	3,4
20/05/2018 23:50	3,7	21/05/2018 6:10	2,4	21/05/2018 12:20	3,1
21/05/2018 0:10	2,9	21/05/2018 6:20	2,8	21/05/2018 12:30	1,8
21/05/2018 0:20	3,4	21/05/2018 6:30	3,1	21/05/2018 12:40	2,5
21/05/2018 0:30	3,6	21/05/2018 6:40	2,5	21/05/2018 12:50	4

Fecha	Velocidad	Fecha	Velocidad	Fecha	Velocidad
21/05/2018 13:00	2,9	21/05/2018 19:10	4,5	22/05/2018 1:30	1,8
21/05/2018 13:10	4,3	21/05/2018 19:20	3,8	22/05/2018 1:40	1,5
21/05/2018 13:20	7,1	21/05/2018 19:30	4,1	22/05/2018 1:50	1,7
21/05/2018 13:30	8,8	21/05/2018 19:40	3,4	22/05/2018 2:00	1,7
21/05/2018 13:40	7,4	21/05/2018 19:50	2,7	22/05/2018 2:10	1,2
21/05/2018 13:50	7,7	21/05/2018 20:00	1,9	22/05/2018 2:20	1,4
21/05/2018 14:00	8,2	21/05/2018 20:10	1	22/05/2018 2:30	1,9
21/05/2018 14:10	6,6	21/05/2018 20:20	1,3	22/05/2018 2:40	1,5
21/05/2018 14:20	5,9	21/05/2018 20:30	0,9	22/05/2018 2:50	1,7
21/05/2018 14:30	6,8	21/05/2018 20:40	0,8	22/05/2018 3:00	1,2
21/05/2018 14:40	6,3	21/05/2018 20:50	1,6	22/05/2018 3:10	0,6
21/05/2018 14:50	5,7	21/05/2018 21:00	1,4	22/05/2018 3:20	0,5
21/05/2018 15:00	6,8	21/05/2018 21:10	1,4	22/05/2018 3:30	0,6
21/05/2018 15:10	6,4	21/05/2018 21:20	1,6	22/05/2018 3:40	0,7
21/05/2018 15:20	6,7	21/05/2018 21:30	1,9	22/05/2018 3:50	0,9
21/05/2018 15:30	6,4	21/05/2018 21:40	2,2	22/05/2018 4:00	0,8
21/05/2018 15:40	7,1	21/05/2018 21:50	1,7	22/05/2018 4:10	0,8
21/05/2018 15:50	5	21/05/2018 22:00	1,9	22/05/2018 4:20	0,6
21/05/2018 16:00	6,2	21/05/2018 22:10	1,5	22/05/2018 4:30	0,3
21/05/2018 16:10	5	21/05/2018 22:20	1,1	22/05/2018 4:40	0,4
21/05/2018 16:20	6,5	21/05/2018 22:30	0,6	22/05/2018 4:50	0,3
21/05/2018 16:30	7,3	21/05/2018 22:40	1	22/05/2018 5:00	0,4
21/05/2018 16:40	6,6	21/05/2018 22:50	0,8	22/05/2018 5:10	0,7
21/05/2018 16:50	3,3	21/05/2018 23:00	0,5	22/05/2018 5:20	1,8
21/05/2018 17:00	5,7	21/05/2018 23:10	1,6	22/05/2018 5:30	1,5
21/05/2018 17:10	2,8	21/05/2018 23:20	1,9	22/05/2018 5:40	1,5
21/05/2018 17:20	1,3	21/05/2018 23:30	1,8	22/05/2018 5:50	1,6
21/05/2018 17:30	2,7	21/05/2018 23:40	1,8	22/05/2018 6:00	0,8
21/05/2018 17:40	2	21/05/2018 23:50	1,8	22/05/2018 6:10	1
21/05/2018 17:50	2,2	22/05/2018 0:10	1,9	22/05/2018 6:20	1,9
21/05/2018 18:00	2,3	22/05/2018 0:20	1,9	22/05/2018 6:30	1,5
21/05/2018 18:10	2,5	22/05/2018 0:30	1,5	22/05/2018 6:40	1,1
21/05/2018 18:20	2,7	22/05/2018 0:40	1,4	22/05/2018 6:50	0,8
21/05/2018 18:30	3,4	22/05/2018 0:50	1,5	22/05/2018 7:00	0,9
21/05/2018 18:40	3,1	22/05/2018 1:00	1,9	22/05/2018 7:10	1,2
21/05/2018 18:50	3,6	22/05/2018 1:10	1,8	22/05/2018 7:20	0,8
21/05/2018 19:00	3,9	22/05/2018 1:20	1,5	22/05/2018 7:30	0,9

Fecha	Velocidad	Fecha	Velocidad	Fecha	Velocidad
22/05/2018 7:40	1,2	22/05/2018 13:50	6,5	22/05/2018 20:00	1,1
22/05/2018 7:50	1	22/05/2018 14:00	5,7	22/05/2018 20:10	1,6
22/05/2018 8:00	1,2	22/05/2018 14:10	6,8	22/05/2018 20:20	1,9
22/05/2018 8:10	0,9	22/05/2018 14:20	7,2	22/05/2018 20:30	1,2
22/05/2018 8:20	1,2	22/05/2018 14:30	6,4	22/05/2018 20:40	0,8
22/05/2018 8:30	1,6	22/05/2018 14:40	6,9	22/05/2018 20:50	1
22/05/2018 8:40	1,1	22/05/2018 14:50	6,4	22/05/2018 21:00	0,5
22/05/2018 8:50	1,3	22/05/2018 15:00	6,4	22/05/2018 21:10	0,5
22/05/2018 9:00	2,4	22/05/2018 15:10	6,5	22/05/2018 21:20	1,2
22/05/2018 9:10	3	22/05/2018 15:20	5,4	22/05/2018 21:30	2
22/05/2018 9:20	2,2	22/05/2018 15:30	6,3	22/05/2018 21:40	2,3
22/05/2018 9:30	3	22/05/2018 15:40	5,9	22/05/2018 21:50	2,1
22/05/2018 9:40	2,8	22/05/2018 15:50	5,2	22/05/2018 22:00	1,8
22/05/2018 9:50	3,1	22/05/2018 16:00	4,7	22/05/2018 22:10	2,3
22/05/2018 10:00	4	22/05/2018 16:10	5	22/05/2018 22:20	2,8
22/05/2018 10:10	4,1	22/05/2018 16:20	5,2	22/05/2018 22:30	3,7
22/05/2018 10:20	2,4	22/05/2018 16:30	4,9	22/05/2018 22:40	5,7
22/05/2018 10:30	2,9	22/05/2018 16:40	5,6	22/05/2018 22:50	5,5
22/05/2018 10:40	4,5	22/05/2018 16:50	5	22/05/2018 23:00	5,8
22/05/2018 10:50	2,7	22/05/2018 17:00	4,1	22/05/2018 23:10	5,7
22/05/2018 11:00	3,3	22/05/2018 17:10	4,4	22/05/2018 23:20	6,8
22/05/2018 11:10	6	22/05/2018 17:20	4,4	22/05/2018 23:30	6,5
22/05/2018 11:20	4,3	22/05/2018 17:30	4,2	22/05/2018 23:40	5,7
22/05/2018 11:30	3,8	22/05/2018 17:40	3,4	22/05/2018 23:50	6,5
22/05/2018 11:40	6,1	22/05/2018 17:50	3,6	23/05/2018 0:10	4,4
22/05/2018 11:50	5,8	22/05/2018 18:00	3,8	23/05/2018 0:20	3,7
22/05/2018 12:00	5,8	22/05/2018 18:10	3,7	23/05/2018 0:30	3,9
22/05/2018 12:10	6,3	22/05/2018 18:20	3	23/05/2018 0:40	3,2
22/05/2018 12:20	6	22/05/2018 18:30	2,1	23/05/2018 0:50	4,1
22/05/2018 12:30	6,2	22/05/2018 18:40	2,1	23/05/2018 1:00	4,7
22/05/2018 12:40	6,2	22/05/2018 18:50	2,3	23/05/2018 1:10	5
22/05/2018 12:50	5,9	22/05/2018 19:00	1,6	23/05/2018 1:20	4,4
22/05/2018 13:00	6,2	22/05/2018 19:10	1,7	23/05/2018 1:30	4,1
22/05/2018 13:10	6,5	22/05/2018 19:20	1,3	23/05/2018 1:40	4,1
22/05/2018 13:20	6	22/05/2018 19:30	1,3	23/05/2018 1:50	4,7
22/05/2018 13:30	5,8	22/05/2018 19:40	1,1	23/05/2018 2:00	4,6
22/05/2018 13:40	6,2	22/05/2018 19:50	0,8	23/05/2018 2:10	4,6

Fecha	Velocidad	Fecha	Velocidad	Fecha	Velocidad
23/05/2018 2:20	5,1	23/05/2018 8:30	1,6	23/05/2018 14:40	12
23/05/2018 2:30	5,2	23/05/2018 8:40	4,7	23/05/2018 14:50	10,9
23/05/2018 2:40	4,3	23/05/2018 8:50	7,7	23/05/2018 15:00	11
23/05/2018 2:50	4	23/05/2018 9:00	7,3	23/05/2018 15:10	9,2
23/05/2018 3:00	3,6	23/05/2018 9:10	7,5	23/05/2018 15:20	9,6
23/05/2018 3:10	3,8	23/05/2018 9:20	6,9	23/05/2018 15:30	8,9
23/05/2018 3:20	4,3	23/05/2018 9:30	6,1	23/05/2018 15:40	8,6
23/05/2018 3:30	4	23/05/2018 9:40	6,2	23/05/2018 15:50	9,6
23/05/2018 3:40	3,7	23/05/2018 9:50	7,4	23/05/2018 16:00	9,5
23/05/2018 3:50	4,3	23/05/2018 10:00	7	23/05/2018 16:10	8,8
23/05/2018 4:00	3,4	23/05/2018 10:10	8,2	23/05/2018 16:20	7,2
23/05/2018 4:10	2	23/05/2018 10:20	8,1	23/05/2018 16:30	6,3
23/05/2018 4:20	3,3	23/05/2018 10:30	8,5	23/05/2018 16:40	6,9
23/05/2018 4:30	2,6	23/05/2018 10:40	8,6	23/05/2018 16:50	6,2
23/05/2018 4:40	2,8	23/05/2018 10:50	9,5	23/05/2018 17:00	6,4
23/05/2018 4:50	2,4	23/05/2018 11:00	10,8	23/05/2018 17:10	5,7
23/05/2018 5:00	1,6	23/05/2018 11:10	10,5	23/05/2018 17:20	6,3
23/05/2018 5:10	1,2	23/05/2018 11:20	9,2	23/05/2018 17:30	3,9
23/05/2018 5:20	1,2	23/05/2018 11:30	10,7	23/05/2018 17:40	3,3
23/05/2018 5:30	0,6	23/05/2018 11:40	10,8	23/05/2018 17:50	3,4
23/05/2018 5:40	0,9	23/05/2018 11:50	11,2	23/05/2018 18:00	3
23/05/2018 5:50	0,7	23/05/2018 12:00	12,6	23/05/2018 18:10	2,8
23/05/2018 6:00	0,8	23/05/2018 12:10	10,7	23/05/2018 18:20	1,9
23/05/2018 6:10	0,6	23/05/2018 12:20	10,2	23/05/2018 18:30	2,7
23/05/2018 6:20	0,5	23/05/2018 12:30	11,7	23/05/2018 18:40	3,7
23/05/2018 6:30	1,2	23/05/2018 12:40	11,8	23/05/2018 18:50	4,3
23/05/2018 6:40	0,6	23/05/2018 12:50	12,3	23/05/2018 19:00	4,3
23/05/2018 6:50	0,6	23/05/2018 13:00	12,5	23/05/2018 19:10	3,8
23/05/2018 7:00	0,5	23/05/2018 13:10	13,5	23/05/2018 19:20	4,1
23/05/2018 7:10	1,1	23/05/2018 13:20	12,3	23/05/2018 19:30	4,7
23/05/2018 7:20	1,6	23/05/2018 13:30	12,8	23/05/2018 19:40	3,9
23/05/2018 7:30	1,2	23/05/2018 13:40	13	23/05/2018 19:50	4,2
23/05/2018 7:40	2,1	23/05/2018 13:50	11,1	23/05/2018 20:00	5
23/05/2018 7:50	2,7	23/05/2018 14:00	10,9	23/05/2018 20:10	5,1
23/05/2018 8:00	1,4	23/05/2018 14:10	10,8	23/05/2018 20:20	5,6
23/05/2018 8:10	2,6	23/05/2018 14:20	13,4	23/05/2018 20:30	4,6
23/05/2018 8:20	1,4	23/05/2018 14:30	11,8	23/05/2018 20:40	4

Fecha	Velocidad	Fecha	Velocidad	Fecha	Velocidad
23/05/2018 20:50	4,9	24/05/2018 3:10	7,5	24/05/2018 9:20	2,4
23/05/2018 21:00	4,3	24/05/2018 3:20	7,4	24/05/2018 9:30	2,1
23/05/2018 21:10	4,7	24/05/2018 3:30	7,3	24/05/2018 9:40	7,1
23/05/2018 21:20	4,8	24/05/2018 3:40	6,9	24/05/2018 9:50	8,6
23/05/2018 21:30	5,9	24/05/2018 3:50	7,5	24/05/2018 10:00	6,9
23/05/2018 21:40	5,9	24/05/2018 4:00	7,4	24/05/2018 10:10	7,7
23/05/2018 21:50	5,6	24/05/2018 4:10	7,4	24/05/2018 10:20	8,6
23/05/2018 22:00	6,5	24/05/2018 4:20	6,3	24/05/2018 10:30	7,9
23/05/2018 22:10	5,9	24/05/2018 4:30	6	24/05/2018 10:40	7,9
23/05/2018 22:20	4,8	24/05/2018 4:40	5,5	24/05/2018 10:50	8,2
23/05/2018 22:30	5,4	24/05/2018 4:50	5	24/05/2018 11:00	9,4
23/05/2018 22:40	4,4	24/05/2018 5:00	4,9	24/05/2018 11:10	7,9
23/05/2018 22:50	5,7	24/05/2018 5:10	5,4	24/05/2018 11:20	7,2
23/05/2018 23:00	5,6	24/05/2018 5:20	6,2	24/05/2018 11:30	9,6
23/05/2018 23:10	6,1	24/05/2018 5:30	6,8	24/05/2018 11:40	7,4
23/05/2018 23:20	6	24/05/2018 5:40	5,6	24/05/2018 11:50	4,2
23/05/2018 23:30	5,3	24/05/2018 5:50	5,3	24/05/2018 12:00	5,3
23/05/2018 23:40	4,1	24/05/2018 6:00	5,3	24/05/2018 12:10	2,5
23/05/2018 23:50	3,2	24/05/2018 6:10	5,5	24/05/2018 12:20	4,2
24/05/2018 0:10	3,3	24/05/2018 6:20	4,9	24/05/2018 12:30	4,2
24/05/2018 0:20	3,1	24/05/2018 6:30	2,5	24/05/2018 12:40	3,1
24/05/2018 0:30	4,5	24/05/2018 6:40	1	24/05/2018 12:50	3,3
24/05/2018 0:40	5,3	24/05/2018 6:50	0,7	24/05/2018 13:00	4,2
24/05/2018 0:50	7	24/05/2018 7:00	1,4	24/05/2018 13:10	3,7
24/05/2018 1:00	7,1	24/05/2018 7:10	1,5	24/05/2018 13:20	2,9
24/05/2018 1:10	6	24/05/2018 7:20	2,3	24/05/2018 13:30	2,3
24/05/2018 1:20	5,5	24/05/2018 7:30	1,5	24/05/2018 13:40	3,3
24/05/2018 1:30	5,8	24/05/2018 7:40	1,2	24/05/2018 13:50	3,8
24/05/2018 1:40	6	24/05/2018 7:50	0,9	24/05/2018 14:00	2,5
24/05/2018 1:50	6,9	24/05/2018 8:00	1,2	24/05/2018 14:10	2,7
24/05/2018 2:00	6,5	24/05/2018 8:10	2	24/05/2018 14:20	3,6
24/05/2018 2:10	7,3	24/05/2018 8:20	2,5	24/05/2018 14:30	3,3
24/05/2018 2:20	7,8	24/05/2018 8:30	1,5	24/05/2018 14:40	3,7
24/05/2018 2:30	7,4	24/05/2018 8:40	6,7	24/05/2018 14:50	4,8
24/05/2018 2:40	6,7	24/05/2018 8:50	7	24/05/2018 15:00	4,9
24/05/2018 2:50	6,7	24/05/2018 9:00	3,9	24/05/2018 15:10	5,8
24/05/2018 3:00	6,9	24/05/2018 9:10	2,4	24/05/2018 15:20	6,2

Fecha	Velocidad	Fecha	Velocidad	Fecha	Velocidad
24/05/2018 15:30	7,7	24/05/2018 21:40	1,9	25/05/2018 4:00	0,8
24/05/2018 15:40	8,3	24/05/2018 21:50	2,4	25/05/2018 4:10	0,7
24/05/2018 15:50	8,3	24/05/2018 22:00	2,5	25/05/2018 4:20	0,9
24/05/2018 16:00	5,1	24/05/2018 22:10	1,8	25/05/2018 4:30	0,7
24/05/2018 16:10	4,2	24/05/2018 22:20	2,1	25/05/2018 4:40	0,9
24/05/2018 16:20	5,7	24/05/2018 22:30	2,4	25/05/2018 4:50	1,6
24/05/2018 16:30	6,3	24/05/2018 22:40	2	25/05/2018 5:00	1,6
24/05/2018 16:40	8,8	24/05/2018 22:50	2,1	25/05/2018 5:10	0,7
24/05/2018 16:50	8,2	24/05/2018 23:00	2,7	25/05/2018 5:20	0,4
24/05/2018 17:00	9,5	24/05/2018 23:10	2,8	25/05/2018 5:30	0,5
24/05/2018 17:10	9,5	24/05/2018 23:20	4,1	25/05/2018 5:40	1,3
24/05/2018 17:20	10,2	24/05/2018 23:30	4,6	25/05/2018 5:50	1
24/05/2018 17:30	8,9	24/05/2018 23:40	4,2	25/05/2018 6:00	0,8
24/05/2018 17:40	9,2	24/05/2018 23:50	5,5	25/05/2018 6:10	0,7
24/05/2018 17:50	7,1	25/05/2018 0:10	5,9	25/05/2018 6:20	1,2
24/05/2018 18:00	7,6	25/05/2018 0:20	4,9	25/05/2018 6:30	1,3
24/05/2018 18:10	6,5	25/05/2018 0:30	3,9	25/05/2018 6:40	1,4
24/05/2018 18:20	3,6	25/05/2018 0:40	4,2	25/05/2018 6:50	0,6
24/05/2018 18:30	1,7	25/05/2018 0:50	3,7	25/05/2018 7:00	0,4
24/05/2018 18:40	3,5	25/05/2018 1:00	1,5	25/05/2018 7:10	2,3
24/05/2018 18:50	2,7	25/05/2018 1:10	1,4	25/05/2018 7:20	2,6
24/05/2018 19:00	3,6	25/05/2018 1:20	1,7	25/05/2018 7:30	3,1
24/05/2018 19:10	3,3	25/05/2018 1:30	1,2	25/05/2018 7:40	2,5
24/05/2018 19:20	3,9	25/05/2018 1:40	0,9	25/05/2018 7:50	1,4
24/05/2018 19:30	2,3	25/05/2018 1:50	1	25/05/2018 8:00	1,1
24/05/2018 19:40	4,1	25/05/2018 2:00	1,2	25/05/2018 8:10	1,4
24/05/2018 19:50	2,6	25/05/2018 2:10	0,8	25/05/2018 8:20	3,6
24/05/2018 20:00	1,7	25/05/2018 2:20	0,8	25/05/2018 8:30	3,4
24/05/2018 20:10	3,3	25/05/2018 2:30	1	25/05/2018 8:40	2,9
24/05/2018 20:20	2,5	25/05/2018 2:40	1,8	25/05/2018 8:50	2
24/05/2018 20:30	1,1	25/05/2018 2:50	1,2	25/05/2018 9:00	2,5
24/05/2018 20:40	0,8	25/05/2018 3:00	0,8	25/05/2018 9:10	7,4
24/05/2018 20:50	0,7	25/05/2018 3:10	0,8	25/05/2018 9:20	7,8
24/05/2018 21:00	1,8	25/05/2018 3:20	0,8	25/05/2018 9:30	8,8
24/05/2018 21:10	1,8	25/05/2018 3:30	1	25/05/2018 9:40	8,7
24/05/2018 21:20	2,3	25/05/2018 3:40	0,7	25/05/2018 9:50	8
24/05/2018 21:30	1,9	25/05/2018 3:50	0,9	25/05/2018 10:00	8,1

Fecha	Velocidad	Fecha	Velocidad	Fecha	Velocidad
25/05/2018 10:10	8,4	25/05/2018 16:20	4	25/05/2018 22:30	8,3
25/05/2018 10:20	7,4	25/05/2018 16:30	4,4	25/05/2018 22:40	6,6
25/05/2018 10:30	7,9	25/05/2018 16:40	3,2	25/05/2018 22:50	6,2
25/05/2018 10:40	7,8	25/05/2018 16:50	2,5	25/05/2018 23:00	6,6
25/05/2018 10:50	8,2	25/05/2018 17:00	2,2	25/05/2018 23:10	5
25/05/2018 11:00	8,9	25/05/2018 17:10	2,6	25/05/2018 23:20	5,6
25/05/2018 11:10	9,5	25/05/2018 17:20	2,1	25/05/2018 23:30	5,2
25/05/2018 11:20	10,4	25/05/2018 17:30	2,2	25/05/2018 23:40	5,8
25/05/2018 11:30	10	25/05/2018 17:40	1,5	25/05/2018 23:50	6,7
25/05/2018 11:40	9,1	25/05/2018 17:50	1,3	26/05/2018 0:10	7,5
25/05/2018 11:50	10,1	25/05/2018 18:00	4,7	26/05/2018 0:20	8,3
25/05/2018 12:00	8,3	25/05/2018 18:10	4,9	26/05/2018 0:30	9,3
25/05/2018 12:10	8,8	25/05/2018 18:20	5,1	26/05/2018 0:40	9,2
25/05/2018 12:20	8	25/05/2018 18:30	4,7	26/05/2018 0:50	7,6
25/05/2018 12:30	7,9	25/05/2018 18:40	5,3	26/05/2018 1:00	8,2
25/05/2018 12:40	8,9	25/05/2018 18:50	6,8	26/05/2018 1:10	8,3
25/05/2018 12:50	9,5	25/05/2018 19:00	7,6	26/05/2018 1:20	7,2
25/05/2018 13:00	8,2	25/05/2018 19:10	7,8	26/05/2018 1:30	7,2
25/05/2018 13:10	6,9	25/05/2018 19:20	6,9	26/05/2018 1:40	8,1
25/05/2018 13:20	5,2	25/05/2018 19:30	7,8	26/05/2018 1:50	10,6
25/05/2018 13:30	4,7	25/05/2018 19:40	8,7	26/05/2018 2:00	9,9
25/05/2018 13:40	6	25/05/2018 19:50	8	26/05/2018 2:10	9
25/05/2018 13:50	4,4	25/05/2018 20:00	8	26/05/2018 2:20	9,2
25/05/2018 14:00	4,4	25/05/2018 20:10	9	26/05/2018 2:30	8
25/05/2018 14:10	5,4	25/05/2018 20:20	8,5	26/05/2018 2:40	8
25/05/2018 14:20	4,9	25/05/2018 20:30	7,7	26/05/2018 2:50	7,4
25/05/2018 14:30	5,2	25/05/2018 20:40	8,1	26/05/2018 3:00	8,6
25/05/2018 14:40	5,9	25/05/2018 20:50	9,9	26/05/2018 3:10	8,8
25/05/2018 14:50	5,2	25/05/2018 21:00	9,5	26/05/2018 3:20	7,2
25/05/2018 15:00	3,8	25/05/2018 21:10	9,3	26/05/2018 3:30	6,4
25/05/2018 15:10	4,5	25/05/2018 21:20	8,2	26/05/2018 3:40	7,1
25/05/2018 15:20	4,5	25/05/2018 21:30	7,3	26/05/2018 3:50	6,5
25/05/2018 15:30	4,2	25/05/2018 21:40	8,6	26/05/2018 4:00	5,6
25/05/2018 15:40	3,1	25/05/2018 21:50	7,5	26/05/2018 4:10	6,9
25/05/2018 15:50	3,7	25/05/2018 22:00	6,1	26/05/2018 4:20	8,1
25/05/2018 16:00	4,2	25/05/2018 22:10	8,4	26/05/2018 4:30	6,9
25/05/2018 16:10	3,6	25/05/2018 22:20	8,2	26/05/2018 4:40	7,5

Fecha	Velocidad	Fecha	Velocidad	Fecha	Velocidad
26/05/2018 4:50	6,9	26/05/2018 11:00	11,1	26/05/2018 17:10	10,4
26/05/2018 5:00	5	26/05/2018 11:10	12	26/05/2018 17:20	9
26/05/2018 5:10	5,8	26/05/2018 11:20	12,1	26/05/2018 17:30	9
26/05/2018 5:20	7	26/05/2018 11:30	11,5	26/05/2018 17:40	9,2
26/05/2018 5:30	6,6	26/05/2018 11:40	11,4	26/05/2018 17:50	8,3
26/05/2018 5:40	6,5	26/05/2018 11:50	8,8	26/05/2018 18:00	8,8
26/05/2018 5:50	5,8	26/05/2018 12:00	9,4	26/05/2018 18:10	8,7
26/05/2018 6:00	5,9	26/05/2018 12:10	9	26/05/2018 18:20	8
26/05/2018 6:10	6,7	26/05/2018 12:20	8,7	26/05/2018 18:30	7,1
26/05/2018 6:20	7,2	26/05/2018 12:30	9,4	26/05/2018 18:40	7
26/05/2018 6:30	7,3	26/05/2018 12:40	9,4	26/05/2018 18:50	6,9
26/05/2018 6:40	10,1	26/05/2018 12:50	8,5	26/05/2018 19:00	6,2
26/05/2018 6:50	8,3	26/05/2018 13:00	10	26/05/2018 19:10	6,4
26/05/2018 7:00	9,1	26/05/2018 13:10	9,9	26/05/2018 19:20	6,3
26/05/2018 7:10	9,7	26/05/2018 13:20	8,4	26/05/2018 19:30	6,8
26/05/2018 7:20	10,4	26/05/2018 13:30	6,7	26/05/2018 19:40	6,2
26/05/2018 7:30	9,4	26/05/2018 13:40	6,6	26/05/2018 19:50	5,8
26/05/2018 7:40	8,1	26/05/2018 13:50	6,4	26/05/2018 20:00	4,3
26/05/2018 7:50	7,1	26/05/2018 14:00	8,7	26/05/2018 20:10	4,7
26/05/2018 8:00	6,5	26/05/2018 14:10	7,9	26/05/2018 20:20	4,3
26/05/2018 8:10	6,4	26/05/2018 14:20	7,3	26/05/2018 20:30	4,4
26/05/2018 8:20	7,7	26/05/2018 14:30	7,2	26/05/2018 20:40	4,9
26/05/2018 8:30	9,1	26/05/2018 14:40	7,9	26/05/2018 20:50	4,4
26/05/2018 8:40	8,9	26/05/2018 14:50	8,1	26/05/2018 21:00	4,7
26/05/2018 8:50	8,4	26/05/2018 15:00	7,6	26/05/2018 21:10	5,1
26/05/2018 9:00	11,9	26/05/2018 15:10	9,3	26/05/2018 21:20	5,3
26/05/2018 9:10	10,1	26/05/2018 15:20	7,9	26/05/2018 21:30	6,2
26/05/2018 9:20	10,9	26/05/2018 15:30	8,1	26/05/2018 21:40	5,9
26/05/2018 9:30	10,4	26/05/2018 15:40	9	26/05/2018 21:50	4,6
26/05/2018 9:40	12	26/05/2018 15:50	11,5	26/05/2018 22:00	4
26/05/2018 9:50	9,9	26/05/2018 16:00	10,1	26/05/2018 22:10	3,4
26/05/2018 10:00	11,5	26/05/2018 16:10	10,1	26/05/2018 22:20	3,3
26/05/2018 10:10	11,2	26/05/2018 16:20	11	26/05/2018 22:30	4,7
26/05/2018 10:20	11	26/05/2018 16:30	12,3	26/05/2018 22:40	5,1
26/05/2018 10:30	10,2	26/05/2018 16:40	10,3	26/05/2018 22:50	4,6
26/05/2018 10:40	10	26/05/2018 16:50	9,9	26/05/2018 23:00	4,8
26/05/2018 10:50	10,6	26/05/2018 17:00	9,4	26/05/2018 23:10	5

Fecha	Velocidad	Fecha	Velocidad	Fecha	Velocidad
26/05/2018 23:20	5,9	27/05/2018 5:40	5	27/05/2018 11:50	3
26/05/2018 23:30	4,9	27/05/2018 5:50	4,1	27/05/2018 12:00	4,5
26/05/2018 23:40	6,4	27/05/2018 6:00	2,2	27/05/2018 12:10	5,4
26/05/2018 23:50	5,3	27/05/2018 6:10	2,1	27/05/2018 12:20	3,5
27/05/2018 0:10	4,1	27/05/2018 6:20	1,8	27/05/2018 12:30	6,4
27/05/2018 0:20	5,2	27/05/2018 6:30	2,2	27/05/2018 12:40	5,6
27/05/2018 0:30	4,4	27/05/2018 6:40	2,3	27/05/2018 12:50	5,5
27/05/2018 0:40	3,9	27/05/2018 6:50	2,2	27/05/2018 13:00	7
27/05/2018 0:50	3,7	27/05/2018 7:00	1,2	27/05/2018 13:10	5,9
27/05/2018 1:00	3	27/05/2018 7:10	1,8	27/05/2018 13:20	7,7
27/05/2018 1:10	3,4	27/05/2018 7:20	3,5	27/05/2018 13:30	8
27/05/2018 1:20	3,4	27/05/2018 7:30	3,2	27/05/2018 13:40	7,5
27/05/2018 1:30	4,4	27/05/2018 7:40	2,8	27/05/2018 13:50	7,1
27/05/2018 1:40	4,4	27/05/2018 7:50	1,8	27/05/2018 14:00	7
27/05/2018 1:50	3,7	27/05/2018 8:00	1,7	27/05/2018 14:10	7,8
27/05/2018 2:00	4,2	27/05/2018 8:10	1,5	27/05/2018 14:20	5,9
27/05/2018 2:10	3,7	27/05/2018 8:20	1,9	27/05/2018 14:30	5
27/05/2018 2:20	2,8	27/05/2018 8:30	2	27/05/2018 14:40	4,4
27/05/2018 2:30	3,9	27/05/2018 8:40	3,1	27/05/2018 14:50	5,7
27/05/2018 2:40	3,8	27/05/2018 8:50	4,2	27/05/2018 15:00	5,1
27/05/2018 2:50	4,4	27/05/2018 9:00	6,6	27/05/2018 15:10	4,4
27/05/2018 3:00	3,6	27/05/2018 9:10	6,5	27/05/2018 15:20	3,3
27/05/2018 3:10	2,3	27/05/2018 9:20	7	27/05/2018 15:30	2,8
27/05/2018 3:20	1,8	27/05/2018 9:30	7,1	27/05/2018 15:40	4,5
27/05/2018 3:30	1,6	27/05/2018 9:40	7,4	27/05/2018 15:50	2,5
27/05/2018 3:40	1,2	27/05/2018 9:50	6	27/05/2018 16:00	2,2
27/05/2018 3:50	0,7	27/05/2018 10:00	3,1	27/05/2018 16:10	2,6
27/05/2018 4:00	0,8	27/05/2018 10:10	2,8	27/05/2018 16:20	3,8
27/05/2018 4:10	1,9	27/05/2018 10:20	3	27/05/2018 16:30	4,5
27/05/2018 4:20	2,7	27/05/2018 10:30	4,5	27/05/2018 16:40	4,9
27/05/2018 4:30	2,4	27/05/2018 10:40	3,1	27/05/2018 16:50	3,8
27/05/2018 4:40	1,8	27/05/2018 10:50	2,6	27/05/2018 17:00	3,6
27/05/2018 4:50	1,5	27/05/2018 11:00	1,8	27/05/2018 17:10	3,3
27/05/2018 5:00	0,7	27/05/2018 11:10	2,2	27/05/2018 17:20	2,7
27/05/2018 5:10	0,9	27/05/2018 11:20	1,9	27/05/2018 17:30	2,2
27/05/2018 5:20	1,8	27/05/2018 11:30	2,8	27/05/2018 17:40	2,3
27/05/2018 5:30	3,1	27/05/2018 11:40	3,4	27/05/2018 17:50	2,6

Fecha	Velocidad	Fecha	Velocidad	Fecha	Velocidad
27/05/2018 18:00	2,1	28/05/2018 0:20	6,3	28/05/2018 6:30	1
27/05/2018 18:10	1,5	28/05/2018 0:30	4,1	28/05/2018 6:40	0,9
27/05/2018 18:20	1,3	28/05/2018 0:40	2	28/05/2018 6:50	1
27/05/2018 18:30	0,9	28/05/2018 0:50	3,1	28/05/2018 7:00	0,5
27/05/2018 18:40	0,8	28/05/2018 1:00	4,4	28/05/2018 7:10	0,7
27/05/2018 18:50	1,6	28/05/2018 1:10	4,7	28/05/2018 7:20	1,1
27/05/2018 19:00	1,3	28/05/2018 1:20	4,3	28/05/2018 7:30	1,3
27/05/2018 19:10	1,3	28/05/2018 1:30	4,7	28/05/2018 7:40	0,8
27/05/2018 19:20	0,8	28/05/2018 1:40	4	28/05/2018 7:50	0,8
27/05/2018 19:30	0,7	28/05/2018 1:50	5,1	28/05/2018 8:00	1,7
27/05/2018 19:40	0,3	28/05/2018 2:00	5,1	28/05/2018 8:10	1,8
27/05/2018 19:50	0,7	28/05/2018 2:10	3,8	28/05/2018 8:20	3,2
27/05/2018 20:00	0,4	28/05/2018 2:20	3,4	28/05/2018 8:30	3
27/05/2018 20:10	0,7	28/05/2018 2:30	3,9	28/05/2018 8:40	3,4
27/05/2018 20:20	1,6	28/05/2018 2:40	4,9	28/05/2018 8:50	5,5
27/05/2018 20:30	2	28/05/2018 2:50	5,5	28/05/2018 9:00	5,9
27/05/2018 20:40	2,3	28/05/2018 3:00	5,2	28/05/2018 9:10	8,7
27/05/2018 20:50	3	28/05/2018 3:10	4,7	28/05/2018 9:20	6,4
27/05/2018 21:00	2,6	28/05/2018 3:20	4,2	28/05/2018 9:30	7,2
27/05/2018 21:10	3,2	28/05/2018 3:30	4,2	28/05/2018 9:40	8,1
27/05/2018 21:20	4,1	28/05/2018 3:40	2,9	28/05/2018 9:50	8,3
27/05/2018 21:30	5,5	28/05/2018 3:50	1,2	28/05/2018 10:00	8,8
27/05/2018 21:40	6,1	28/05/2018 4:00	1,5	28/05/2018 10:10	9,2
27/05/2018 21:50	6,6	28/05/2018 4:10	1	28/05/2018 10:20	11,1
27/05/2018 22:00	5,5	28/05/2018 4:20	1,4	28/05/2018 10:30	11,8
27/05/2018 22:10	5,3	28/05/2018 4:30	1,4	28/05/2018 10:40	11,2
27/05/2018 22:20	5,7	28/05/2018 4:40	1,4	28/05/2018 10:50	11,7
27/05/2018 22:30	6,7	28/05/2018 4:50	1,8	28/05/2018 11:00	12,7
27/05/2018 22:40	7,2	28/05/2018 5:00	0,5	28/05/2018 11:10	10,5
27/05/2018 22:50	7,1	28/05/2018 5:10	1,8	28/05/2018 11:20	10,1
27/05/2018 23:00	6,1	28/05/2018 5:20	1,3	28/05/2018 11:30	10
27/05/2018 23:10	5,5	28/05/2018 5:30	0,9	28/05/2018 11:40	8,7
27/05/2018 23:20	4,5	28/05/2018 5:40	1,2	28/05/2018 11:50	9
27/05/2018 23:30	4	28/05/2018 5:50	1,1	28/05/2018 12:00	10
27/05/2018 23:40	6,1	28/05/2018 6:00	0,8	28/05/2018 12:10	10,4
27/05/2018 23:50	7,1	28/05/2018 6:10	0,7	28/05/2018 12:20	9,4
28/05/2018 0:10	7,5	28/05/2018 6:20	0,9	28/05/2018 12:30	10,9

Fecha	Velocidad	Fecha	Velocidad	Fecha	Velocidad
28/05/2018 12:40	9,2	28/05/2018 18:50	4,1	29/05/2018 1:10	7,4
28/05/2018 12:50	10,3	28/05/2018 19:00	5	29/05/2018 1:20	7,8
28/05/2018 13:00	10	28/05/2018 19:10	5,3	29/05/2018 1:30	7,9
28/05/2018 13:10	9	28/05/2018 19:20	5,6	29/05/2018 1:40	8,9
28/05/2018 13:20	9,9	28/05/2018 19:30	5,6	29/05/2018 1:50	8,7
28/05/2018 13:30	9,7	28/05/2018 19:40	5,8	29/05/2018 2:00	8,1
28/05/2018 13:40	9,6	28/05/2018 19:50	4,9	29/05/2018 2:10	8,3
28/05/2018 13:50	10,2	28/05/2018 20:00	4,9	29/05/2018 2:20	7,7
28/05/2018 14:00	9,1	28/05/2018 20:10	5,3	29/05/2018 2:30	6,7
28/05/2018 14:10	11	28/05/2018 20:20	6,8	29/05/2018 2:40	7,2
28/05/2018 14:20	9,7	28/05/2018 20:30	6,1	29/05/2018 2:50	7,4
28/05/2018 14:30	6,4	28/05/2018 20:40	5,3	29/05/2018 3:00	7,8
28/05/2018 14:40	6,9	28/05/2018 20:50	5,2	29/05/2018 3:10	6,8
28/05/2018 14:50	8,4	28/05/2018 21:00	4,8	29/05/2018 3:20	6,7
28/05/2018 15:00	8,4	28/05/2018 21:10	4,6	29/05/2018 3:30	5,8
28/05/2018 15:10	8,1	28/05/2018 21:20	3,8	29/05/2018 3:40	5,9
28/05/2018 15:20	8,3	28/05/2018 21:30	5,2	29/05/2018 3:50	4,9
28/05/2018 15:30	7,3	28/05/2018 21:40	5,4	29/05/2018 4:00	4,9
28/05/2018 15:40	8,6	28/05/2018 21:50	4,7	29/05/2018 4:10	5,6
28/05/2018 15:50	7,8	28/05/2018 22:00	5,3	29/05/2018 4:20	5,5
28/05/2018 16:00	7,7	28/05/2018 22:10	5,6	29/05/2018 4:30	5,3
28/05/2018 16:10	7,3	28/05/2018 22:20	6	29/05/2018 4:40	4,5
28/05/2018 16:20	7,3	28/05/2018 22:30	6,9	29/05/2018 4:50	5,5
28/05/2018 16:30	5,3	28/05/2018 22:40	6,6	29/05/2018 5:00	5,4
28/05/2018 16:40	6,5	28/05/2018 22:50	6,8	29/05/2018 5:10	4,8
28/05/2018 16:50	6,6	28/05/2018 23:00	7,1	29/05/2018 5:20	5,1
28/05/2018 17:00	4,9	28/05/2018 23:10	6,4	29/05/2018 5:30	5,7
28/05/2018 17:10	5,3	28/05/2018 23:20	5,3	29/05/2018 5:40	5,6
28/05/2018 17:20	5	28/05/2018 23:30	5,5	29/05/2018 5:50	5,4
28/05/2018 17:30	5,6	28/05/2018 23:40	4,6	29/05/2018 6:00	4,8
28/05/2018 17:40	5,5	28/05/2018 23:50	3,6	29/05/2018 6:20	1,6
28/05/2018 17:50	5	29/05/2018 0:10	4,8	29/05/2018 6:30	1,4
28/05/2018 18:00	4,8	29/05/2018 0:20	4,6	29/05/2018 6:40	3,3
28/05/2018 18:10	6,2	29/05/2018 0:30	6,1	29/05/2018 6:50	1,8
28/05/2018 18:20	5,3	29/05/2018 0:40	6,5	29/05/2018 7:00	1,6
28/05/2018 18:30	5	29/05/2018 0:50	7,1	29/05/2018 7:10	2,3
28/05/2018 18:40	4,7	29/05/2018 1:00	7,9	29/05/2018 7:20	2,6

Fecha	Velocidad	Fecha	Velocidad	Fecha	Velocidad
29/05/2018 7:30	4,5	29/05/2018 13:40	7,5	29/05/2018 20:50	9
29/05/2018 7:40	5,5	29/05/2018 13:50	6,9	29/05/2018 21:00	9,8
29/05/2018 7:50	7,1	29/05/2018 14:00	8,3	29/05/2018 21:10	7,5
29/05/2018 8:00	9,4	29/05/2018 15:10	3,4	29/05/2018 21:20	6,2
29/05/2018 8:10	8	29/05/2018 15:20	2,9	29/05/2018 21:30	5,8
29/05/2018 8:20	9,3	29/05/2018 15:30	3,4	29/05/2018 21:40	5,6
29/05/2018 8:30	8,4	29/05/2018 15:40	3,1	29/05/2018 21:50	5,9
29/05/2018 8:40	9,7	29/05/2018 15:50	3,2	29/05/2018 22:00	6,4
29/05/2018 8:50	9,1	29/05/2018 16:00	3,2	29/05/2018 22:10	7,4
29/05/2018 9:00	7,6	29/05/2018 16:10	2,5	29/05/2018 22:20	5,9
29/05/2018 9:10	7,2	29/05/2018 16:20	3,3	29/05/2018 22:30	7,6
29/05/2018 9:20	7,7	29/05/2018 16:30	2,8	29/05/2018 22:40	6,8
29/05/2018 9:30	7,2	29/05/2018 16:40	2,8	29/05/2018 22:50	8,1
29/05/2018 9:40	6,9	29/05/2018 16:50	3,9	29/05/2018 23:00	7,7
29/05/2018 9:50	7,5	29/05/2018 17:00	3,8	29/05/2018 23:10	7,6
29/05/2018 10:00	6,9	29/05/2018 17:10	3	29/05/2018 23:20	5,6
29/05/2018 10:10	6,8	29/05/2018 17:20	3,5	29/05/2018 23:30	6
29/05/2018 10:20	7,8	29/05/2018 17:30	4,2	29/05/2018 23:40	4,9
29/05/2018 10:30	6,4	29/05/2018 17:40	5,4	29/05/2018 23:50	5,7
29/05/2018 10:40	7,6	29/05/2018 17:50	3,9	30/05/2018 0:10	4,7
29/05/2018 10:50	8,3	29/05/2018 18:00	5,3	30/05/2018 0:20	4,6
29/05/2018 11:00	8	29/05/2018 18:10	6,5	30/05/2018 0:30	4
29/05/2018 11:10	8,2	29/05/2018 18:20	5,5	30/05/2018 0:40	3,7
29/05/2018 11:20	8,5	29/05/2018 18:30	6	30/05/2018 0:50	2,7
29/05/2018 11:30	9,2	29/05/2018 18:40	6,3	30/05/2018 1:00	1,4
29/05/2018 11:40	10,3	29/05/2018 18:50	7	30/05/2018 1:10	1,3
29/05/2018 11:50	10,5	29/05/2018 19:00	7,8	30/05/2018 1:20	0,9
29/05/2018 12:00	8,8	29/05/2018 19:10	7,6	30/05/2018 1:30	1,3
29/05/2018 12:10	8,8	29/05/2018 19:20	7,7	30/05/2018 1:40	1,2
29/05/2018 12:20	8,3	29/05/2018 19:30	7,9	30/05/2018 1:50	0,9
29/05/2018 12:30	10	29/05/2018 19:40	8,8	30/05/2018 2:00	0,4
29/05/2018 12:40	8,9	29/05/2018 19:50	10,2	30/05/2018 2:10	1,3
29/05/2018 12:50	8,8	29/05/2018 20:00	7,8	30/05/2018 2:20	1,2
29/05/2018 13:00	8,4	29/05/2018 20:10	7,5	30/05/2018 2:30	1,8
29/05/2018 13:10	8,4	29/05/2018 20:20	7,9	30/05/2018 2:40	0,7
29/05/2018 13:20	8,3	29/05/2018 20:30	8,6	30/05/2018 2:50	0,5
29/05/2018 13:30	8,6	29/05/2018 20:40	8,4	30/05/2018 3:00	0,8

Fecha	Velocidad	Fecha	Velocidad	Fecha	Velocidad
30/05/2018 3:10	1	30/05/2018 9:30	10,2	30/05/2018 15:40	3,6
30/05/2018 3:20	1,8	30/05/2018 9:40	9,5	30/05/2018 15:50	3,3
30/05/2018 3:30	2	30/05/2018 9:50	8,7	30/05/2018 16:00	6,8
30/05/2018 3:40	1,4	30/05/2018 10:00	8,2	30/05/2018 16:10	4,2
30/05/2018 3:50	0,9	30/05/2018 10:10	8,2	30/05/2018 16:20	1,3
30/05/2018 4:00	0,9	30/05/2018 10:20	6,8	30/05/2018 16:30	4,5
30/05/2018 4:10	0,9	30/05/2018 10:30	9,4	30/05/2018 16:40	3,6
30/05/2018 4:20	1,4	30/05/2018 10:40	8,9	30/05/2018 16:50	1,6
30/05/2018 4:30	1,8	30/05/2018 10:50	8,9	30/05/2018 17:00	1,6
30/05/2018 4:40	2,1	30/05/2018 11:00	9	30/05/2018 17:20	1,8
30/05/2018 4:50	3,8	30/05/2018 11:10	9,4	30/05/2018 17:30	1,5
30/05/2018 5:00	4,4	30/05/2018 11:20	10,1	30/05/2018 17:40	2,1
30/05/2018 5:10	3,4	30/05/2018 11:30	9,1	30/05/2018 17:50	3,4
30/05/2018 5:20	1,8	30/05/2018 11:40	8,4	30/05/2018 18:00	1,9
30/05/2018 5:30	0,7	30/05/2018 11:50	8,6	30/05/2018 18:10	2
30/05/2018 5:40	1,2	30/05/2018 12:00	6,7	30/05/2018 18:20	1,6
30/05/2018 5:50	4	30/05/2018 12:10	6,7	30/05/2018 18:30	1,7
30/05/2018 6:00	5,5	30/05/2018 12:20	6,6	30/05/2018 18:40	2
30/05/2018 6:10	5,6	30/05/2018 12:30	5	30/05/2018 18:50	1,8
30/05/2018 6:20	5,1	30/05/2018 12:40	2,5	30/05/2018 19:00	1,8
30/05/2018 6:30	5,2	30/05/2018 12:50	3,6	30/05/2018 19:10	1,4
30/05/2018 6:40	4	30/05/2018 13:00	4,2	30/05/2018 19:20	2,1
30/05/2018 6:50	4,3	30/05/2018 13:10	4,5	30/05/2018 19:30	2,2
30/05/2018 7:00	5,6	30/05/2018 13:20	2,5	30/05/2018 19:40	1,7
30/05/2018 7:10	5,1	30/05/2018 13:30	3,1	30/05/2018 19:50	1
30/05/2018 7:20	4,8	30/05/2018 13:40	3,1	30/05/2018 20:00	1,3
30/05/2018 7:30	4,6	30/05/2018 13:50	3,6	30/05/2018 20:10	1,5
30/05/2018 7:40	4,1	30/05/2018 14:00	3,9	30/05/2018 20:20	1,4
30/05/2018 7:50	3,7	30/05/2018 14:10	3,2	30/05/2018 20:30	1,7
30/05/2018 8:00	2,2	30/05/2018 14:20	3,7	30/05/2018 20:40	0,6
30/05/2018 8:10	1,8	30/05/2018 14:30	4	30/05/2018 20:50	0,6
30/05/2018 8:20	1,9	30/05/2018 14:40	4,7	30/05/2018 21:00	4,1
30/05/2018 8:30	1,5	30/05/2018 14:50	3,3	30/05/2018 21:10	5,3
30/05/2018 8:40	1,1	30/05/2018 15:00	4	30/05/2018 21:20	3,8
30/05/2018 8:50	2	30/05/2018 15:10	4,1	30/05/2018 21:30	4,7
30/05/2018 9:00	3,2	30/05/2018 15:20	4,5	30/05/2018 21:40	3,5
30/05/2018 9:20	8	30/05/2018 15:30	4,2	30/05/2018 21:50	4,4

Fecha	Velocidad	Fecha	Velocidad	Fecha	Velocidad
30/05/2018 22:00	1,6	31/05/2018 4:20	0,7	31/05/2018 10:30	11,6
30/05/2018 22:10	2,2	31/05/2018 4:30	0,7	31/05/2018 10:40	9,8
30/05/2018 22:20	1,3	31/05/2018 4:40	1,2	31/05/2018 10:50	10,1
30/05/2018 22:30	0,8	31/05/2018 4:50	1,6	31/05/2018 11:00	8,5
30/05/2018 22:40	1,3	31/05/2018 5:00	2,4	31/05/2018 11:10	11,4
30/05/2018 22:50	1,2	31/05/2018 5:10	3,5	31/05/2018 11:20	10
30/05/2018 23:00	1,9	31/05/2018 5:20	2,4	31/05/2018 11:30	10,9
30/05/2018 23:10	1,1	31/05/2018 5:30	1,2	31/05/2018 11:40	10,5
30/05/2018 23:20	0,5	31/05/2018 5:40	2,6	31/05/2018 11:50	10,3
30/05/2018 23:30	2,3	31/05/2018 5:50	2,4	31/05/2018 12:00	10,2
30/05/2018 23:40	3,9	31/05/2018 6:00	1,9	31/05/2018 12:10	9,7
30/05/2018 23:50	5	31/05/2018 6:10	0,7	31/05/2018 12:20	10,8
31/05/2018 0:10	4,3	31/05/2018 6:20	0,9	31/05/2018 12:30	11,3
31/05/2018 0:20	4,9	31/05/2018 6:30	0,8	31/05/2018 12:40	11,3
31/05/2018 0:30	5,2	31/05/2018 6:40	1,1	31/05/2018 12:50	11,5
31/05/2018 0:40	6,1	31/05/2018 6:50	1,6	31/05/2018 13:00	11
31/05/2018 0:50	5,6	31/05/2018 7:00	2,7	31/05/2018 13:10	9,4
31/05/2018 1:00	5,6	31/05/2018 7:10	4,2	31/05/2018 13:20	10,3
31/05/2018 1:10	7	31/05/2018 7:20	4,9	31/05/2018 13:30	9
31/05/2018 1:20	7,5	31/05/2018 7:30	5	31/05/2018 13:40	8,4
31/05/2018 1:30	6	31/05/2018 7:40	4,4	31/05/2018 13:50	8,2
31/05/2018 1:40	5	31/05/2018 7:50	4,9	31/05/2018 14:00	8,7
31/05/2018 1:50	4,9	31/05/2018 8:00	6,9	31/05/2018 14:10	8,9
31/05/2018 2:00	5,1	31/05/2018 8:10	8	31/05/2018 14:20	7,9
31/05/2018 2:10	4,9	31/05/2018 8:20	8,1	31/05/2018 14:30	8,3
31/05/2018 2:20	5,5	31/05/2018 8:30	7,9	31/05/2018 14:40	7,1
31/05/2018 2:30	6,4	31/05/2018 8:40	7,6	31/05/2018 14:50	6,7
31/05/2018 2:40	4,2	31/05/2018 8:50	7,9	31/05/2018 15:00	5,7
31/05/2018 2:50	4,4	31/05/2018 9:00	8,8	31/05/2018 15:10	6,4
31/05/2018 3:00	2,1	31/05/2018 9:10	8,5	31/05/2018 15:20	5,5
31/05/2018 3:10	2,9	31/05/2018 9:20	9,4	31/05/2018 15:30	5,6
31/05/2018 3:20	4,1	31/05/2018 9:30	10,1	31/05/2018 15:40	5,3
31/05/2018 3:30	3,5	31/05/2018 9:40	10,3	31/05/2018 15:50	4,3
31/05/2018 3:40	2,1	31/05/2018 9:50	8,6	31/05/2018 16:00	3,6
31/05/2018 3:50	2,3	31/05/2018 10:00	8,7	31/05/2018 16:10	3,2
31/05/2018 4:00	2,6	31/05/2018 10:10	10,6	31/05/2018 16:20	2,9
31/05/2018 4:10	2	31/05/2018 10:20	10,8	31/05/2018 16:30	2,2

Fecha	Velocidad	Fecha	Velocidad	Fecha	Velocidad
31/05/2018 16:40	2,6	31/05/2018 18:50	3,6	31/05/2018 21:00	3,8
31/05/2018 16:50	2,2	31/05/2018 19:00	4,5	31/05/2018 21:10	3,8
31/05/2018 17:00	2,3	31/05/2018 19:10	3,3	31/05/2018 21:20	4,4
31/05/2018 17:10	0,9	31/05/2018 19:20	4	31/05/2018 21:30	4,8
31/05/2018 17:20	2,6	31/05/2018 19:30	3,9	31/05/2018 21:40	4,3
31/05/2018 17:30	2,7	31/05/2018 19:40	4,4	31/05/2018 21:50	4,7
31/05/2018 17:40	4,3	31/05/2018 19:50	5	31/05/2018 22:00	4,2
31/05/2018 17:50	3	31/05/2018 20:00	5,2	31/05/2018 22:10	3,8
31/05/2018 18:00	3,1	31/05/2018 20:10	6	31/05/2018 22:20	2,8
31/05/2018 18:10	3,4	31/05/2018 20:20	5	31/05/2018 22:30	3,2
31/05/2018 18:20	3,7	31/05/2018 20:30	5,2	31/05/2018 22:40	3
31/05/2018 18:30	3,5	31/05/2018 20:40	5,6	31/05/2018 22:50	1,7
31/05/2018 18:40	3,7	31/05/2018 20:50	4,2	31/05/2018 23:00	1,7

Fecha	Velocidad	Fecha	Velocidad	Fecha	Velocidad
1/06/2018 0:10	4,8	1/06/2018 6:20	6,4	1/06/2018 12:30	10,5
1/06/2018 0:20	4,2	1/06/2018 6:30	6,2	1/06/2018 12:40	9,9
1/06/2018 0:30	4,4	1/06/2018 6:40	6,2	1/06/2018 12:50	10,5
1/06/2018 0:40	4,5	1/06/2018 6:50	6,3	1/06/2018 13:00	10,1
1/06/2018 0:50	4,9	1/06/2018 7:00	6,2	1/06/2018 13:10	10,7
1/06/2018 1:00	5,4	1/06/2018 7:10	7,5	1/06/2018 13:20	11,5
1/06/2018 1:10	5,9	1/06/2018 7:20	8,1	1/06/2018 13:30	12
1/06/2018 1:20	5,5	1/06/2018 7:30	7,3	1/06/2018 13:40	12,6
1/06/2018 1:30	6	1/06/2018 7:40	7,1	1/06/2018 13:50	12
1/06/2018 1:40	6,3	1/06/2018 7:50	9	1/06/2018 14:00	9,5
1/06/2018 1:50	6,6	1/06/2018 8:00	8,4	1/06/2018 14:10	11,1
1/06/2018 2:00	5,5	1/06/2018 8:10	8,9	1/06/2018 14:20	10,6
1/06/2018 2:10	5,1	1/06/2018 8:20	9,4	1/06/2018 14:30	10,5
1/06/2018 2:20	5,9	1/06/2018 8:30	11,5	1/06/2018 14:40	10
1/06/2018 2:30	5,8	1/06/2018 8:40	10,2	1/06/2018 14:50	8,8
1/06/2018 2:40	4,4	1/06/2018 8:50	9,3	1/06/2018 15:00	9,4
1/06/2018 2:50	4,9	1/06/2018 9:00	10,9	1/06/2018 15:10	9,4
1/06/2018 3:00	6,3	1/06/2018 9:10	10,1	1/06/2018 15:20	8
1/06/2018 3:10	7,5	1/06/2018 9:20	9,8	1/06/2018 15:30	7,6
1/06/2018 3:20	6,8	1/06/2018 9:30	11,1	1/06/2018 15:40	7,5
1/06/2018 3:30	6,1	1/06/2018 9:40	12	1/06/2018 15:50	8
1/06/2018 3:40	8,1	1/06/2018 9:50	11,1	1/06/2018 16:00	7,7
1/06/2018 3:50	7,8	1/06/2018 10:00	10,3	1/06/2018 16:10	6
1/06/2018 4:00	7,1	1/06/2018 10:10	10,4	1/06/2018 16:20	6,7
1/06/2018 4:10	5	1/06/2018 10:20	11,1	1/06/2018 16:30	7,9
1/06/2018 4:20	7,6	1/06/2018 10:30	11,3	1/06/2018 16:40	6,4
1/06/2018 4:30	8,7	1/06/2018 10:40	10,4	1/06/2018 16:50	4,8
1/06/2018 4:40	9,7	1/06/2018 10:50	10,5	1/06/2018 17:00	4,6
1/06/2018 4:50	9,5	1/06/2018 11:00	9,8	1/06/2018 17:10	3,3
1/06/2018 5:00	8,9	1/06/2018 11:10	9,7	1/06/2018 17:20	1,8
1/06/2018 5:10	7,5	1/06/2018 11:20	9,9	1/06/2018 17:30	2,2
1/06/2018 5:20	6,9	1/06/2018 11:30	9,6	1/06/2018 17:40	1,5
1/06/2018 5:30	6	1/06/2018 11:40	9	1/06/2018 17:50	1,2
1/06/2018 5:40	4,6	1/06/2018 11:50	9,7	1/06/2018 18:00	2,2
1/06/2018 5:50	6,2	1/06/2018 12:00	9,9	1/06/2018 18:10	2,2
1/06/2018 6:00	6,3	1/06/2018 12:10	8,7	1/06/2018 18:20	2,5
1/06/2018 6:10	7,9	1/06/2018 12:20	9,6	1/06/2018 18:30	2,4

Fecha	Velocidad	Fecha	Velocidad	Fecha	Velocidad
1/06/2018 18:40	3,5	2/06/2018 1:00	1	2/06/2018 7:10	3
1/06/2018 18:50	3,9	2/06/2018 1:10	0,8	2/06/2018 7:20	2,4
1/06/2018 19:00	3,3	2/06/2018 1:20	1	2/06/2018 7:30	2,6
1/06/2018 19:10	2,7	2/06/2018 1:30	1,2	2/06/2018 7:40	2,8
1/06/2018 19:20	2,1	2/06/2018 1:40	1,4	2/06/2018 7:50	3,2
1/06/2018 19:30	2,7	2/06/2018 1:50	0,7	2/06/2018 8:00	2,6
1/06/2018 19:40	3	2/06/2018 2:00	0,6	2/06/2018 8:10	1,7
1/06/2018 19:50	2,4	2/06/2018 2:10	1,5	2/06/2018 8:20	2,3
1/06/2018 20:00	2,2	2/06/2018 2:20	1,5	2/06/2018 8:30	2,6
1/06/2018 20:10	2,1	2/06/2018 2:30	1,5	2/06/2018 8:40	2
1/06/2018 20:20	3	2/06/2018 2:40	1,1	2/06/2018 8:50	2,2
1/06/2018 20:30	3	2/06/2018 2:50	0,4	2/06/2018 9:00	1,9
1/06/2018 20:40	2,7	2/06/2018 3:00	0,5	2/06/2018 9:10	1,2
1/06/2018 20:50	2	2/06/2018 3:10	1,3	2/06/2018 9:20	1
1/06/2018 21:00	1,5	2/06/2018 3:20	2,1	2/06/2018 9:30	1,5
1/06/2018 21:10	1	2/06/2018 3:30	1,9	2/06/2018 9:40	1,9
1/06/2018 21:20	0,8	2/06/2018 3:40	1,4	2/06/2018 9:50	2,3
1/06/2018 21:30	1,3	2/06/2018 3:50	1,7	2/06/2018 10:00	2,2
1/06/2018 21:40	1,5	2/06/2018 4:00	1,8	2/06/2018 10:10	2,3
1/06/2018 21:50	2	2/06/2018 4:10	2	2/06/2018 10:20	8,3
1/06/2018 22:00	1,9	2/06/2018 4:20	1,6	2/06/2018 10:30	8
1/06/2018 22:10	3,1	2/06/2018 4:30	2,1	2/06/2018 10:40	7,8
1/06/2018 22:20	3,1	2/06/2018 4:40	1,7	2/06/2018 10:50	8,7
1/06/2018 22:30	2,7	2/06/2018 4:50	1,1	2/06/2018 11:00	8,5
1/06/2018 22:40	1,8	2/06/2018 5:00	1,1	2/06/2018 11:10	9,2
1/06/2018 22:50	1,6	2/06/2018 5:10	0,5	2/06/2018 11:20	9,5
1/06/2018 23:00	1,8	2/06/2018 5:20	1,2	2/06/2018 11:30	9
1/06/2018 23:10	1,9	2/06/2018 5:30	0,5	2/06/2018 11:40	9,1
1/06/2018 23:20	1,5	2/06/2018 5:40	1,3	2/06/2018 11:50	9,6
1/06/2018 23:30	1,1	2/06/2018 5:50	1,5	2/06/2018 12:00	10,2
1/06/2018 23:40	2,1	2/06/2018 6:00	1	2/06/2018 12:10	10,3
1/06/2018 23:50	1,8	2/06/2018 6:10	1,6	2/06/2018 12:20	10,1
2/06/2018 0:10	1,5	2/06/2018 6:20	2,7	2/06/2018 12:30	8,4
2/06/2018 0:20	1,6	2/06/2018 6:30	2,1	2/06/2018 12:40	8,7
2/06/2018 0:30	1,7	2/06/2018 6:40	2,5	2/06/2018 12:50	6,2
2/06/2018 0:40	1	2/06/2018 6:50	2,1	2/06/2018 13:00	8,1
2/06/2018 0:50	0,7	2/06/2018 7:00	2,2	2/06/2018 13:10	10,5

Fecha	Velocidad	Fecha	Velocidad	Fecha	Velocidad
2/06/2018 13:20	10,7	2/06/2018 19:30	9,2	3/06/2018 1:50	8,5
2/06/2018 13:30	10,2	2/06/2018 19:40	10,1	3/06/2018 2:00	8,6
2/06/2018 13:40	10	2/06/2018 19:50	10	3/06/2018 2:10	9,5
2/06/2018 13:50	10,2	2/06/2018 20:00	10,1	3/06/2018 2:20	8,3
2/06/2018 14:00	9,6	2/06/2018 20:10	11,5	3/06/2018 2:30	7,8
2/06/2018 14:10	9,5	2/06/2018 20:20	9,7	3/06/2018 2:40	9,4
2/06/2018 14:20	8,3	2/06/2018 20:30	8,5	3/06/2018 2:50	8,3
2/06/2018 14:30	9,8	2/06/2018 20:40	10,3	3/06/2018 3:00	7,9
2/06/2018 14:40	9,2	2/06/2018 20:50	10	3/06/2018 3:10	7,9
2/06/2018 14:50	8,7	2/06/2018 21:00	8,7	3/06/2018 3:20	6,1
2/06/2018 15:00	8,1	2/06/2018 21:10	8,9	3/06/2018 3:30	4,4
2/06/2018 15:10	8	2/06/2018 21:20	9,4	3/06/2018 3:40	2,8
2/06/2018 15:20	8,7	2/06/2018 21:30	8,2	3/06/2018 3:50	4,7
2/06/2018 15:30	7,4	2/06/2018 21:40	10,2	3/06/2018 4:00	5,6
2/06/2018 15:40	6,4	2/06/2018 21:50	9,4	3/06/2018 4:10	5
2/06/2018 15:50	4,3	2/06/2018 22:00	8,2	3/06/2018 4:20	4,6
2/06/2018 16:00	6,8	2/06/2018 22:10	8,5	3/06/2018 4:30	4,9
2/06/2018 16:10	7,3	2/06/2018 22:20	8,3	3/06/2018 4:40	7,7
2/06/2018 16:20	8,8	2/06/2018 22:30	10	3/06/2018 4:50	7
2/06/2018 16:30	7,3	2/06/2018 22:40	11,4	3/06/2018 5:00	8,2
2/06/2018 16:40	6,9	2/06/2018 22:50	10,5	3/06/2018 5:10	6,2
2/06/2018 16:50	7,4	2/06/2018 23:00	7,8	3/06/2018 5:20	6
2/06/2018 17:00	4,7	2/06/2018 23:10	8,3	3/06/2018 5:30	5,3
2/06/2018 17:10	2,7	2/06/2018 23:20	8,6	3/06/2018 5:40	7,1
2/06/2018 17:20	2,4	2/06/2018 23:30	9,8	3/06/2018 5:50	7,2
2/06/2018 17:30	2,8	2/06/2018 23:40	11,5	3/06/2018 6:00	8,1
2/06/2018 17:40	3,5	2/06/2018 23:50	10,1	3/06/2018 6:10	7,9
2/06/2018 17:50	4,5	3/06/2018 0:10	10,9	3/06/2018 6:20	6,7
2/06/2018 18:00	4,4	3/06/2018 0:20	9,1	3/06/2018 6:30	7,1
2/06/2018 18:10	4,4	3/06/2018 0:30	9,2	3/06/2018 6:40	7,7
2/06/2018 18:20	6	3/06/2018 0:40	7,7	3/06/2018 6:50	8,4
2/06/2018 18:30	6,5	3/06/2018 0:50	7,7	3/06/2018 7:00	7,9
2/06/2018 18:40	5,8	3/06/2018 1:00	8	3/06/2018 7:10	8,7
2/06/2018 18:50	5,4	3/06/2018 1:10	8,5	3/06/2018 7:20	10
2/06/2018 19:00	4,9	3/06/2018 1:20	8,9	3/06/2018 7:30	9,8
2/06/2018 19:10	6,2	3/06/2018 1:30	9,2	3/06/2018 7:40	9,9
2/06/2018 19:20	8,7	3/06/2018 1:40	8,6	3/06/2018 7:50	10,9

Fecha	Velocidad	Fecha	Velocidad	Fecha	Velocidad
3/06/2018 8:00	10,4	3/06/2018 14:10	10	3/06/2018 20:20	5,8
3/06/2018 8:10	13,4	3/06/2018 14:20	10,7	3/06/2018 20:30	5,9
3/06/2018 8:20	12	3/06/2018 14:30	10,9	3/06/2018 20:40	7,4
3/06/2018 8:30	12	3/06/2018 14:40	9,6	3/06/2018 20:50	6,9
3/06/2018 8:40	11,3	3/06/2018 14:50	8,5	3/06/2018 21:00	6,6
3/06/2018 8:50	12,4	3/06/2018 15:00	9,4	3/06/2018 21:10	6,6
3/06/2018 9:00	11,5	3/06/2018 15:10	7,9	3/06/2018 21:20	7,4
3/06/2018 9:10	10,7	3/06/2018 15:20	8,3	3/06/2018 21:30	7,1
3/06/2018 9:20	11,4	3/06/2018 15:30	9,3	3/06/2018 21:40	7
3/06/2018 9:30	10,8	3/06/2018 15:40	11,4	3/06/2018 21:50	6,5
3/06/2018 9:40	10,8	3/06/2018 15:50	8,7	3/06/2018 22:00	6,5
3/06/2018 9:50	11	3/06/2018 16:00	8,6	3/06/2018 22:10	5,7
3/06/2018 10:00	10,7	3/06/2018 16:10	9,8	3/06/2018 22:20	4,9
3/06/2018 10:10	9,9	3/06/2018 16:20	9,1	3/06/2018 22:30	3,9
3/06/2018 10:20	11,5	3/06/2018 16:30	8,6	3/06/2018 22:40	4,8
3/06/2018 10:30	11,1	3/06/2018 16:40	8,5	3/06/2018 22:50	5,4
3/06/2018 10:40	11	3/06/2018 16:50	7,7	3/06/2018 23:00	5,3
3/06/2018 10:50	10,9	3/06/2018 17:00	7,5	3/06/2018 23:10	6,1
3/06/2018 11:00	10,7	3/06/2018 17:10	6,8	3/06/2018 23:20	6,7
3/06/2018 11:10	8,6	3/06/2018 17:20	5,6	3/06/2018 23:30	6
3/06/2018 11:20	9,7	3/06/2018 17:30	3,9	3/06/2018 23:40	6,6
3/06/2018 11:30	8,5	3/06/2018 17:40	5,5	3/06/2018 23:50	7,7
3/06/2018 11:40	9,7	3/06/2018 17:50	4,6	4/06/2018 0:10	7,4
3/06/2018 11:50	9,9	3/06/2018 18:00	3,8	4/06/2018 0:20	7,5
3/06/2018 12:00	9,3	3/06/2018 18:10	2,9	4/06/2018 0:30	5,8
3/06/2018 12:10	9,7	3/06/2018 18:20	2,8	4/06/2018 0:40	5,5
3/06/2018 12:20	10,2	3/06/2018 18:30	1,5	4/06/2018 0:50	4,6
3/06/2018 12:30	10,7	3/06/2018 18:40	2,6	4/06/2018 1:00	4,8
3/06/2018 12:40	9,5	3/06/2018 18:50	2,7	4/06/2018 1:10	4,8
3/06/2018 12:50	13,3	3/06/2018 19:00	3,8	4/06/2018 1:20	5,1
3/06/2018 13:00	12,1	3/06/2018 19:10	4,9	4/06/2018 1:30	5,1
3/06/2018 13:10	11,1	3/06/2018 19:20	4,6	4/06/2018 1:40	4,6
3/06/2018 13:20	13,2	3/06/2018 19:30	5,5	4/06/2018 1:50	6,4
3/06/2018 13:30	11,6	3/06/2018 19:40	6,8	4/06/2018 2:00	7,1
3/06/2018 13:40	11,2	3/06/2018 19:50	7,1	4/06/2018 2:10	7,6
3/06/2018 13:50	10,3	3/06/2018 20:00	5,7	4/06/2018 2:20	7,4
3/06/2018 14:00	12,3	3/06/2018 20:10	5,6	4/06/2018 2:30	8

Fecha	Velocidad	Fecha	Velocidad	Fecha	Velocidad
4/06/2018 2:40	8,3	4/06/2018 8:50	8,4	4/06/2018 15:00	8,6
4/06/2018 2:50	8,4	4/06/2018 9:00	7,7	4/06/2018 15:10	9,2
4/06/2018 3:00	8,2	4/06/2018 9:10	8,8	4/06/2018 15:20	6,3
4/06/2018 3:10	8,6	4/06/2018 9:20	8,3	4/06/2018 15:30	7,9
4/06/2018 3:20	8,1	4/06/2018 9:30	10,2	4/06/2018 15:40	4,7
4/06/2018 3:30	8,7	4/06/2018 9:40	10,5	4/06/2018 15:50	3,2
4/06/2018 3:40	8,6	4/06/2018 9:50	10	4/06/2018 16:00	2,1
4/06/2018 3:50	8	4/06/2018 10:00	9,2	4/06/2018 16:10	1,8
4/06/2018 4:00	8,8	4/06/2018 10:10	9,4	4/06/2018 16:20	3,2
4/06/2018 4:10	6,9	4/06/2018 10:20	9,4	4/06/2018 16:30	2,6
4/06/2018 4:20	8,2	4/06/2018 10:30	10,1	4/06/2018 16:40	4
4/06/2018 4:30	7,4	4/06/2018 10:40	11,8	4/06/2018 16:50	3,9
4/06/2018 4:40	7,1	4/06/2018 10:50	11,8	4/06/2018 17:00	3,3
4/06/2018 4:50	3	4/06/2018 11:00	11,7	4/06/2018 18:10	2,7
4/06/2018 5:00	1,6	4/06/2018 11:10	11,2	4/06/2018 18:20	2,2
4/06/2018 5:10	1,3	4/06/2018 11:20	11,2	4/06/2018 18:30	2,4
4/06/2018 5:20	2,5	4/06/2018 11:30	10,9	4/06/2018 18:40	3,3
4/06/2018 5:30	3,8	4/06/2018 11:40	10,9	4/06/2018 18:50	1,3
4/06/2018 5:40	3,2	4/06/2018 11:50	10,4	4/06/2018 19:00	3,7
4/06/2018 5:50	4,1	4/06/2018 12:00	13,1	4/06/2018 19:10	3,9
4/06/2018 6:00	3,6	4/06/2018 12:10	11,4	4/06/2018 19:20	4,1
4/06/2018 6:10	2,2	4/06/2018 12:20	11,2	4/06/2018 19:30	4,6
4/06/2018 6:20	3,5	4/06/2018 12:30	12,1	4/06/2018 19:40	5,6
4/06/2018 6:30	3,9	4/06/2018 12:40	11,3	4/06/2018 19:50	5,3
4/06/2018 6:40	2,4	4/06/2018 12:50	10,2	4/06/2018 20:00	5,4
4/06/2018 6:50	2,3	4/06/2018 13:00	9,4	4/06/2018 20:10	4,2
4/06/2018 7:00	2,3	4/06/2018 13:10	7,8	4/06/2018 20:20	4,5
4/06/2018 7:10	2,7	4/06/2018 13:20	8,9	4/06/2018 20:30	3,4
4/06/2018 7:20	4	4/06/2018 13:30	10,9	4/06/2018 20:40	5,4
4/06/2018 7:30	4,2	4/06/2018 13:40	8,5	4/06/2018 20:50	5,7
4/06/2018 7:40	7,1	4/06/2018 13:50	7,3	4/06/2018 21:00	5,8
4/06/2018 7:50	6,5	4/06/2018 14:00	8	4/06/2018 21:10	6,9
4/06/2018 8:00	7,4	4/06/2018 14:10	8,8	4/06/2018 21:20	7
4/06/2018 8:10	7,9	4/06/2018 14:20	8,2	4/06/2018 21:30	6,5
4/06/2018 8:20	7,5	4/06/2018 14:30	8	4/06/2018 21:40	6,5
4/06/2018 8:30	8,9	4/06/2018 14:40	7,7	4/06/2018 21:50	5,8
4/06/2018 8:40	9,1	4/06/2018 14:50	8,1	4/06/2018 22:00	6

Fecha	Velocidad	Fecha	Velocidad	Fecha	Velocidad
4/06/2018 22:10	7,1	5/06/2018 4:30	5,3	5/06/2018 10:40	8,9
4/06/2018 22:20	7,7	5/06/2018 4:40	5,2	5/06/2018 10:50	8,2
4/06/2018 22:30	8,1	5/06/2018 4:50	3,8	5/06/2018 11:00	8,8
4/06/2018 22:40	7,7	5/06/2018 5:00	3,5	5/06/2018 11:10	9,8
4/06/2018 22:50	7	5/06/2018 5:10	4,8	5/06/2018 11:20	9,1
4/06/2018 23:00	7,2	5/06/2018 5:20	5,6	5/06/2018 11:30	10,5
4/06/2018 23:10	6,6	5/06/2018 5:30	5,6	5/06/2018 11:40	12,1
4/06/2018 23:20	6,2	5/06/2018 5:40	4,6	5/06/2018 11:50	12
4/06/2018 23:30	5,2	5/06/2018 5:50	4,9	5/06/2018 12:00	11
4/06/2018 23:40	6,1	5/06/2018 6:00	4,9	5/06/2018 12:10	11,7
4/06/2018 23:50	5,8	5/06/2018 6:10	4,2	5/06/2018 12:20	10,7
5/06/2018 0:10	5,6	5/06/2018 6:20	4	5/06/2018 12:30	11,3
5/06/2018 0:20	4,2	5/06/2018 6:30	5,1	5/06/2018 12:40	10,8
5/06/2018 0:30	4,7	5/06/2018 6:40	5,5	5/06/2018 12:50	10,3
5/06/2018 0:40	4,3	5/06/2018 6:50	4,6	5/06/2018 13:00	9
5/06/2018 0:50	4	5/06/2018 7:00	4,8	5/06/2018 13:10	10,3
5/06/2018 1:00	3,8	5/06/2018 7:10	5	5/06/2018 13:20	9,7
5/06/2018 1:10	3,9	5/06/2018 7:20	4,2	5/06/2018 13:30	10
5/06/2018 1:20	3,3	5/06/2018 7:30	4,1	5/06/2018 13:40	10,5
5/06/2018 1:30	3,6	5/06/2018 7:40	3,5	5/06/2018 13:50	10,5
5/06/2018 1:40	2,6	5/06/2018 7:50	1,9	5/06/2018 14:00	8,3
5/06/2018 1:50	2,9	5/06/2018 8:00	4,9	5/06/2018 14:10	8,9
5/06/2018 2:00	3,7	5/06/2018 8:10	2,8	5/06/2018 14:20	9,4
5/06/2018 2:10	4,4	5/06/2018 8:20	4,8	5/06/2018 14:30	10
5/06/2018 2:20	5,7	5/06/2018 8:30	6	5/06/2018 14:40	12,2
5/06/2018 2:30	6,3	5/06/2018 8:40	8,7	5/06/2018 14:50	10,9
5/06/2018 2:40	6,9	5/06/2018 8:50	8,7	5/06/2018 15:00	11,6
5/06/2018 2:50	6,8	5/06/2018 9:00	10,2	5/06/2018 15:10	9,9
5/06/2018 3:00	6,6	5/06/2018 9:10	7,6	5/06/2018 15:20	10,9
5/06/2018 3:10	6,9	5/06/2018 9:20	8,5	5/06/2018 15:30	10,4
5/06/2018 3:20	7,3	5/06/2018 9:30	8,4	5/06/2018 15:40	9,2
5/06/2018 3:30	6,8	5/06/2018 9:40	8,9	5/06/2018 15:50	10,4
5/06/2018 3:40	7	5/06/2018 9:50	8,1	5/06/2018 16:00	11
5/06/2018 3:50	6,6	5/06/2018 10:00	7,3	5/06/2018 16:10	9,9
5/06/2018 4:00	7,8	5/06/2018 10:10	10,3	5/06/2018 16:20	10,8
5/06/2018 4:10	7,3	5/06/2018 10:20	6,5	5/06/2018 16:30	12,2
5/06/2018 4:20	6,9	5/06/2018 10:30	8,6	5/06/2018 16:40	11

Fecha	Velocidad	Fecha	Velocidad	Fecha	Velocidad
5/06/2018 16:50	9,6	5/06/2018 23:00	6,9	6/06/2018 5:20	8,5
5/06/2018 17:00	8,5	5/06/2018 23:10	5,9	6/06/2018 5:30	9,4
5/06/2018 17:10	8,8	5/06/2018 23:20	6,5	6/06/2018 5:40	11
5/06/2018 17:20	9,9	5/06/2018 23:30	7,7	6/06/2018 5:50	10
5/06/2018 17:30	10	5/06/2018 23:40	7,7	6/06/2018 6:00	8,9
5/06/2018 17:40	9,5	5/06/2018 23:50	8,2	6/06/2018 6:10	10,1
5/06/2018 17:50	8,5	6/06/2018 0:10	8,3	6/06/2018 6:20	10,9
5/06/2018 18:00	7,3	6/06/2018 0:20	8,7	6/06/2018 6:30	11,7
5/06/2018 18:10	8,2	6/06/2018 0:30	8,5	6/06/2018 6:40	12,7
5/06/2018 18:20	7	6/06/2018 0:40	8	6/06/2018 6:50	14
5/06/2018 18:30	7,8	6/06/2018 0:50	9	6/06/2018 7:00	12
5/06/2018 18:40	8	6/06/2018 1:00	7,3	6/06/2018 8:10	11,5
5/06/2018 18:50	8	6/06/2018 1:10	7,4	6/06/2018 8:20	13,3
5/06/2018 19:00	9,4	6/06/2018 1:20	9,3	6/06/2018 8:30	12
5/06/2018 19:10	10,8	6/06/2018 1:30	9,5	6/06/2018 8:40	13,5
5/06/2018 19:20	8,6	6/06/2018 1:40	8,6	6/06/2018 8:50	13,1
5/06/2018 19:30	7,8	6/06/2018 1:50	8,8	6/06/2018 9:00	12,8
5/06/2018 19:40	8,4	6/06/2018 2:00	8,1	6/06/2018 9:10	12,6
5/06/2018 19:50	9,3	6/06/2018 2:10	8	6/06/2018 9:20	12,2
5/06/2018 20:00	10,2	6/06/2018 2:20	6,2	6/06/2018 9:30	11,5
5/06/2018 20:10	10,9	6/06/2018 2:30	5,8	6/06/2018 9:40	12,4
5/06/2018 20:20	10,8	6/06/2018 2:40	4,3	6/06/2018 9:50	12,2
5/06/2018 20:30	10,9	6/06/2018 2:50	2,1	6/06/2018 10:00	12,6
5/06/2018 20:40	8,2	6/06/2018 3:00	2,8	6/06/2018 10:10	10,5
5/06/2018 20:50	8	6/06/2018 3:10	3,8	6/06/2018 10:20	10,5
5/06/2018 21:00	7,8	6/06/2018 3:20	4,2	6/06/2018 10:30	10,2
5/06/2018 21:10	7,6	6/06/2018 3:30	3,4	6/06/2018 10:40	11,3
5/06/2018 21:20	8,2	6/06/2018 3:40	4,6	6/06/2018 10:50	10,7
5/06/2018 21:30	6,9	6/06/2018 3:50	3,6	6/06/2018 11:00	10,8
5/06/2018 21:40	5,1	6/06/2018 4:00	5,1	6/06/2018 11:10	8,8
5/06/2018 21:50	5,4	6/06/2018 4:10	5,8	6/06/2018 11:20	10,2
5/06/2018 22:00	6,1	6/06/2018 4:20	5,8	6/06/2018 11:30	9,3
5/06/2018 22:10	7,6	6/06/2018 4:30	6	6/06/2018 11:40	9,8
5/06/2018 22:20	8,6	6/06/2018 4:40	6,6	6/06/2018 11:50	10,1
5/06/2018 22:30	8,9	6/06/2018 4:50	8	6/06/2018 12:00	10,4
5/06/2018 22:40	9,4	6/06/2018 5:00	8,7	6/06/2018 12:10	10,1
5/06/2018 22:50	8,4	6/06/2018 5:10	9,7	6/06/2018 12:20	11,2

Fecha	Velocidad	Fecha	Velocidad	Fecha	Velocidad
6/06/2018 12:30	10,3	6/06/2018 18:40	2,8	7/06/2018 1:00	5,7
6/06/2018 12:40	11,1	6/06/2018 18:50	2	7/06/2018 1:10	4,2
6/06/2018 12:50	9,5	6/06/2018 19:00	3,3	7/06/2018 1:20	4,7
6/06/2018 13:00	10,7	6/06/2018 19:10	4,5	7/06/2018 1:30	4,6
6/06/2018 13:10	8,5	6/06/2018 19:20	4,5	7/06/2018 1:40	5,8
6/06/2018 13:20	8,3	6/06/2018 19:30	3,6	7/06/2018 1:50	6,5
6/06/2018 13:30	9,3	6/06/2018 19:40	3,9	7/06/2018 2:00	7,4
6/06/2018 13:40	9,3	6/06/2018 19:50	4,3	7/06/2018 2:10	7,7
6/06/2018 13:50	9,6	6/06/2018 20:00	4,6	7/06/2018 2:20	6,9
6/06/2018 14:00	9,4	6/06/2018 20:10	5	7/06/2018 2:30	6,6
6/06/2018 14:10	10,6	6/06/2018 20:20	4,7	7/06/2018 2:40	7,1
6/06/2018 14:20	11,2	6/06/2018 20:30	3,4	7/06/2018 2:50	7,2
6/06/2018 14:30	9,9	6/06/2018 20:40	4,8	7/06/2018 3:00	6,5
6/06/2018 14:40	9,8	6/06/2018 20:50	4,1	7/06/2018 3:10	7,3
6/06/2018 14:50	9,2	6/06/2018 21:00	5,2	7/06/2018 3:20	6,7
6/06/2018 15:00	9,4	6/06/2018 21:10	6	7/06/2018 3:30	7
6/06/2018 15:10	9,2	6/06/2018 21:20	7,1	7/06/2018 3:40	6,8
6/06/2018 15:20	9,4	6/06/2018 21:30	7,2	7/06/2018 3:50	6,1
6/06/2018 15:30	9,3	6/06/2018 21:40	5,3	7/06/2018 4:00	5
6/06/2018 15:40	10,4	6/06/2018 21:50	6,3	7/06/2018 4:10	2,9
6/06/2018 15:50	9	6/06/2018 22:00	8,2	7/06/2018 4:20	2,3
6/06/2018 16:00	7,7	6/06/2018 22:10	7,1	7/06/2018 4:30	2,8
6/06/2018 16:10	7,4	6/06/2018 22:20	6,9	7/06/2018 4:40	5,9
6/06/2018 16:20	7,9	6/06/2018 22:30	8,7	7/06/2018 4:50	6,6
6/06/2018 16:30	7,6	6/06/2018 22:40	7,4	7/06/2018 5:00	5,5
6/06/2018 16:40	7,6	6/06/2018 22:50	7,7	7/06/2018 5:10	5,1
6/06/2018 16:50	6,8	6/06/2018 23:00	6,6	7/06/2018 5:20	5,4
6/06/2018 17:00	5,9	6/06/2018 23:10	7,3	7/06/2018 5:30	5,6
6/06/2018 17:10	6	6/06/2018 23:20	7	7/06/2018 5:40	5,2
6/06/2018 17:20	6	6/06/2018 23:30	6,6	7/06/2018 5:50	4,1
6/06/2018 17:30	5,1	6/06/2018 23:40	6,9	7/06/2018 6:00	4,4
6/06/2018 17:40	2,4	6/06/2018 23:50	7,9	7/06/2018 6:10	3,3
6/06/2018 17:50	4	7/06/2018 0:10	7,4	7/06/2018 6:20	4,1
6/06/2018 18:00	1,4	7/06/2018 0:20	6,4	7/06/2018 6:30	2,8
6/06/2018 18:10	2,7	7/06/2018 0:30	7,3	7/06/2018 6:40	2,7
6/06/2018 18:20	2,2	7/06/2018 0:40	9	7/06/2018 6:50	2
6/06/2018 18:30	1,4	7/06/2018 0:50	7,9	7/06/2018 7:00	2,2

Fecha	Velocidad	Fecha	Velocidad	Fecha	Velocidad
7/06/2018 7:10	1	7/06/2018 13:30	13,4	7/06/2018 19:40	7,9
7/06/2018 7:20	0,6	7/06/2018 13:40	11,8	7/06/2018 19:50	10,1
7/06/2018 7:30	1,2	7/06/2018 13:50	10,7	7/06/2018 20:00	10,1
7/06/2018 7:40	0,8	7/06/2018 14:00	10,5	7/06/2018 20:10	8,1
7/06/2018 7:50	1,9	7/06/2018 14:10	10,9	7/06/2018 20:20	8,2
7/06/2018 8:00	1,6	7/06/2018 14:20	11,9	7/06/2018 20:30	9,5
7/06/2018 8:10	1,8	7/06/2018 14:30	12,4	7/06/2018 20:40	9,8
7/06/2018 8:20	3,5	7/06/2018 14:40	10,7	7/06/2018 20:50	7,8
7/06/2018 8:30	5,8	7/06/2018 14:50	12,5	7/06/2018 21:00	7,2
7/06/2018 8:50	7,2	7/06/2018 15:00	13,4	7/06/2018 21:10	7,9
7/06/2018 9:00	9,2	7/06/2018 15:10	11	7/06/2018 21:20	8,8
7/06/2018 9:10	9,1	7/06/2018 15:20	10	7/06/2018 21:30	8,4
7/06/2018 9:20	10,6	7/06/2018 15:30	10,8	7/06/2018 21:40	9,8
7/06/2018 9:30	10,8	7/06/2018 15:40	11,4	7/06/2018 21:50	9
7/06/2018 9:40	10,4	7/06/2018 15:50	9,8	7/06/2018 22:00	9,2
7/06/2018 9:50	11,6	7/06/2018 16:00	10,4	7/06/2018 22:10	7,8
7/06/2018 10:00	11,4	7/06/2018 16:10	10,8	7/06/2018 22:20	8,3
7/06/2018 10:10	10,8	7/06/2018 16:20	10,7	7/06/2018 22:30	10
7/06/2018 10:20	9,7	7/06/2018 16:30	12	7/06/2018 22:40	11,5
7/06/2018 10:30	11,3	7/06/2018 16:40	12,6	7/06/2018 22:50	10,3
7/06/2018 10:40	12	7/06/2018 16:50	11,2	7/06/2018 23:00	11,5
7/06/2018 10:50	12,7	7/06/2018 17:00	10	7/06/2018 23:10	9,7
7/06/2018 11:00	12,8	7/06/2018 17:10	9,2	7/06/2018 23:20	8,1
7/06/2018 11:10	11,3	7/06/2018 17:20	8,7	7/06/2018 23:30	7,9
7/06/2018 11:20	10,4	7/06/2018 17:30	11,4	7/06/2018 23:40	8,6
7/06/2018 11:30	11,9	7/06/2018 17:40	9,6	7/06/2018 23:50	7,8
7/06/2018 11:40	11,6	7/06/2018 17:50	9,4	8/06/2018 0:10	8,2
7/06/2018 11:50	9,8	7/06/2018 18:00	10,8	8/06/2018 0:20	9,6
7/06/2018 12:00	9,3	7/06/2018 18:10	10	8/06/2018 0:30	10,3
7/06/2018 12:10	9,7	7/06/2018 18:20	6,5	8/06/2018 0:40	10,7
7/06/2018 12:20	11,7	7/06/2018 18:30	6	8/06/2018 0:50	8,9
7/06/2018 12:30	11	7/06/2018 18:40	7,5	8/06/2018 1:00	8,8
7/06/2018 12:40	11,4	7/06/2018 18:50	7,9	8/06/2018 1:10	8,4
7/06/2018 12:50	10,8	7/06/2018 19:00	8,1	8/06/2018 1:20	8,2
7/06/2018 13:00	12	7/06/2018 19:10	7,5	8/06/2018 1:30	7,6
7/06/2018 13:10	10,7	7/06/2018 19:20	7,9	8/06/2018 1:40	7,7
7/06/2018 13:20	11	7/06/2018 19:30	6,4	8/06/2018 1:50	9,7

Fecha	Velocidad	Fecha	Velocidad	Fecha	Velocidad
8/06/2018 2:00	7,1	8/06/2018 8:20	8,4	8/06/2018 14:30	4,5
8/06/2018 2:10	8,3	8/06/2018 8:30	7,8	8/06/2018 14:40	8,4
8/06/2018 2:20	9	8/06/2018 8:40	8,3	8/06/2018 14:50	7
8/06/2018 2:30	8,5	8/06/2018 8:50	9,1	8/06/2018 15:00	7,2
8/06/2018 2:40	8,8	8/06/2018 9:00	10	8/06/2018 15:10	9,4
8/06/2018 2:50	9	8/06/2018 9:10	8,6	8/06/2018 15:20	9,3
8/06/2018 3:00	8,1	8/06/2018 9:20	8,6	8/06/2018 15:30	9,8
8/06/2018 3:10	8,7	8/06/2018 9:30	9,1	8/06/2018 15:40	9,2
8/06/2018 3:20	8,8	8/06/2018 9:40	9,1	8/06/2018 15:50	7,9
8/06/2018 3:30	8,9	8/06/2018 9:50	10,7	8/06/2018 16:00	6,4
8/06/2018 3:40	8,9	8/06/2018 10:00	10,1	8/06/2018 16:10	5,8
8/06/2018 3:50	7,2	8/06/2018 10:10	9,9	8/06/2018 16:20	6,6
8/06/2018 4:00	6,8	8/06/2018 10:20	8,8	8/06/2018 16:30	7,4
8/06/2018 4:10	7,2	8/06/2018 10:30	9,1	8/06/2018 16:40	6,8
8/06/2018 4:20	7,5	8/06/2018 10:40	10,2	8/06/2018 16:50	5,9
8/06/2018 4:30	8,4	8/06/2018 10:50	8,8	8/06/2018 17:00	6,3
8/06/2018 4:40	7,9	8/06/2018 11:00	9,6	8/06/2018 17:10	5,4
8/06/2018 4:50	7,9	8/06/2018 11:10	9,6	8/06/2018 17:20	5,2
8/06/2018 5:00	8,2	8/06/2018 11:20	10,7	8/06/2018 17:30	3,9
8/06/2018 5:10	7,7	8/06/2018 11:30	10,1	8/06/2018 17:40	3
8/06/2018 5:20	7,3	8/06/2018 11:40	7,4	8/06/2018 17:50	2,7
8/06/2018 5:30	7,6	8/06/2018 11:50	9,1	8/06/2018 18:00	3,1
8/06/2018 5:40	8,6	8/06/2018 12:00	9	8/06/2018 18:10	2,1
8/06/2018 5:50	7,1	8/06/2018 12:10	8,8	8/06/2018 18:20	1,9
8/06/2018 6:00	6,3	8/06/2018 12:20	9	8/06/2018 18:30	1,3
8/06/2018 6:10	7	8/06/2018 12:30	8,3	8/06/2018 18:40	0,7
8/06/2018 6:20	6,9	8/06/2018 12:40	7,5	8/06/2018 18:50	0,6
8/06/2018 6:30	7,1	8/06/2018 12:50	8,2	8/06/2018 19:00	1,2
8/06/2018 6:50	6	8/06/2018 13:00	6,3	8/06/2018 19:10	1,7
8/06/2018 7:00	5,8	8/06/2018 13:10	6,3	8/06/2018 19:20	2,7
8/06/2018 7:10	6,4	8/06/2018 13:20	3,5	8/06/2018 19:30	4,6
8/06/2018 7:20	6,8	8/06/2018 13:30	3,6	8/06/2018 19:40	5,2
8/06/2018 7:30	7,1	8/06/2018 13:40	3,4	8/06/2018 19:50	5,3
8/06/2018 7:40	8,7	8/06/2018 13:50	3,4	8/06/2018 20:00	6,5
8/06/2018 7:50	6,8	8/06/2018 14:00	5,9	8/06/2018 20:10	5,3
8/06/2018 8:00	7,6	8/06/2018 14:10	4,4	8/06/2018 20:20	5,9
8/06/2018 8:10	7,5	8/06/2018 14:20	4,3	8/06/2018 20:30	4,9

Fecha	Velocidad	Fecha	Velocidad	Fecha	Velocidad
8/06/2018 20:40	5,4	9/06/2018 3:00	11,2	9/06/2018 9:10	11,4
8/06/2018 20:50	6,5	9/06/2018 3:10	9,7	9/06/2018 9:20	11,8
8/06/2018 21:00	6,3	9/06/2018 3:20	9,6	9/06/2018 9:30	12,8
8/06/2018 21:10	6,5	9/06/2018 3:30	11,2	9/06/2018 9:40	12,3
8/06/2018 21:20	6,7	9/06/2018 3:40	10	9/06/2018 9:50	12,8
8/06/2018 21:30	8,2	9/06/2018 3:50	8,7	9/06/2018 10:00	11,9
8/06/2018 21:40	8,4	9/06/2018 4:00	7,5	9/06/2018 10:10	13,1
8/06/2018 21:50	6,7	9/06/2018 4:10	8,5	9/06/2018 10:20	13,7
8/06/2018 22:00	6,1	9/06/2018 4:20	8,5	9/06/2018 10:30	12,7
8/06/2018 22:10	7,8	9/06/2018 4:30	7,1	9/06/2018 10:40	13,6
8/06/2018 22:20	7,5	9/06/2018 4:40	6,6	9/06/2018 10:50	12,4
8/06/2018 22:30	7,5	9/06/2018 4:50	5	9/06/2018 11:00	10,7
8/06/2018 22:40	9,8	9/06/2018 5:00	6,4	9/06/2018 11:10	11,3
8/06/2018 22:50	9	9/06/2018 5:10	5,3	9/06/2018 11:20	12,9
8/06/2018 23:00	11,2	9/06/2018 5:20	6,1	9/06/2018 11:30	11,5
8/06/2018 23:10	11,4	9/06/2018 5:30	6,2	9/06/2018 11:40	11,1
8/06/2018 23:20	11	9/06/2018 5:40	6,1	9/06/2018 11:50	13,4
8/06/2018 23:30	10,7	9/06/2018 5:50	6,3	9/06/2018 12:00	12
8/06/2018 23:40	9	9/06/2018 6:00	4,9	9/06/2018 12:10	11,3
8/06/2018 23:50	7,9	9/06/2018 6:10	3,9	9/06/2018 12:20	12,8
9/06/2018 0:10	8,6	9/06/2018 6:20	3,1	9/06/2018 12:30	14,1
9/06/2018 0:20	7,6	9/06/2018 6:30	2,9	9/06/2018 12:40	12,9
9/06/2018 0:30	9	9/06/2018 6:40	1,2	9/06/2018 12:50	13,8
9/06/2018 0:40	9,9	9/06/2018 6:50	0,8	9/06/2018 13:00	14,1
9/06/2018 0:50	9,7	9/06/2018 7:00	2	9/06/2018 13:10	13,3
9/06/2018 1:00	9,9	9/06/2018 7:10	5,1	9/06/2018 13:20	14
9/06/2018 1:10	10,3	9/06/2018 7:20	6,8	9/06/2018 13:30	13,9
9/06/2018 1:20	11,5	9/06/2018 7:30	8	9/06/2018 13:40	11,9
9/06/2018 1:30	10,9	9/06/2018 7:40	8	9/06/2018 13:50	13,3
9/06/2018 1:40	10,5	9/06/2018 7:50	6,7	9/06/2018 14:00	13
9/06/2018 1:50	9,9	9/06/2018 8:00	8,8	9/06/2018 14:10	10,8
9/06/2018 2:00	11,1	9/06/2018 8:10	9	9/06/2018 14:20	11,2
9/06/2018 2:10	11,2	9/06/2018 8:20	11	9/06/2018 14:30	12,4
9/06/2018 2:20	11,2	9/06/2018 8:30	11	9/06/2018 14:40	11,1
9/06/2018 2:30	11	9/06/2018 8:40	11,7	9/06/2018 14:50	9,4
9/06/2018 2:40	11,4	9/06/2018 8:50	12,5	9/06/2018 15:00	10,2
9/06/2018 2:50	11,9	9/06/2018 9:00	12,7	9/06/2018 15:10	9,6

Fecha	Velocidad	Fecha	Velocidad	Fecha	Velocidad
9/06/2018 15:20	10,9	9/06/2018 21:30	3,3	10/06/2018 3:50	7,8
9/06/2018 15:30	10,1	9/06/2018 21:40	3,4	10/06/2018 4:00	8,5
9/06/2018 15:40	9,9	9/06/2018 21:50	3,8	10/06/2018 4:10	9
9/06/2018 15:50	9	9/06/2018 22:00	3,4	10/06/2018 4:20	8,4
9/06/2018 16:00	12,3	9/06/2018 22:10	4,1	10/06/2018 4:30	8,1
9/06/2018 16:10	10,7	9/06/2018 22:20	3,7	10/06/2018 4:40	7,4
9/06/2018 16:20	11	9/06/2018 22:30	3,3	10/06/2018 4:50	6,8
9/06/2018 16:30	10,6	9/06/2018 22:40	3,9	10/06/2018 5:00	7,2
9/06/2018 16:40	8,7	9/06/2018 22:50	2,7	10/06/2018 5:10	6,5
9/06/2018 16:50	9,2	9/06/2018 23:00	1,9	10/06/2018 5:20	6,8
9/06/2018 17:00	9,3	9/06/2018 23:10	1,2	10/06/2018 5:30	6,6
9/06/2018 17:10	9,6	9/06/2018 23:20	1	10/06/2018 5:40	6,4
9/06/2018 17:20	9	9/06/2018 23:30	1,4	10/06/2018 5:50	6,3
9/06/2018 17:30	8,5	9/06/2018 23:40	0,6	10/06/2018 6:00	6,2
9/06/2018 17:40	8,8	9/06/2018 23:50	0,5	10/06/2018 6:10	6,2
9/06/2018 17:50	8,7	10/06/2018 0:10	0,4	10/06/2018 6:20	6,4
9/06/2018 18:00	9,2	10/06/2018 0:20	0,6	10/06/2018 6:30	5,6
9/06/2018 18:10	8,8	10/06/2018 0:30	1,1	10/06/2018 6:40	6,2
9/06/2018 18:20	9,8	10/06/2018 0:40	3,8	10/06/2018 6:50	6,6
9/06/2018 18:30	8,6	10/06/2018 0:50	5	10/06/2018 7:00	7,7
9/06/2018 18:40	8	10/06/2018 1:00	4,7	10/06/2018 7:10	7,4
9/06/2018 18:50	8,5	10/06/2018 1:10	6	10/06/2018 7:20	6,8
9/06/2018 19:00	8	10/06/2018 1:20	7	10/06/2018 7:30	8,3
9/06/2018 19:10	7,9	10/06/2018 1:30	7,8	10/06/2018 7:40	6,7
9/06/2018 19:20	8,9	10/06/2018 1:40	7,6	10/06/2018 7:50	6,8
9/06/2018 19:30	8,3	10/06/2018 1:50	7,1	10/06/2018 8:00	8,6
9/06/2018 19:40	7	10/06/2018 2:00	7,3	10/06/2018 8:10	10,9
9/06/2018 19:50	7,2	10/06/2018 2:10	7,8	10/06/2018 8:20	9,2
9/06/2018 20:00	7,1	10/06/2018 2:20	8,8	10/06/2018 8:30	8,6
9/06/2018 20:10	7,8	10/06/2018 2:30	8,4	10/06/2018 8:40	9,7
9/06/2018 20:20	7,2	10/06/2018 2:40	8,4	10/06/2018 8:50	9,5
9/06/2018 20:30	6,4	10/06/2018 2:50	7,6	10/06/2018 9:00	8,7
9/06/2018 20:40	5,3	10/06/2018 3:00	6,9	10/06/2018 9:10	8
9/06/2018 20:50	3,9	10/06/2018 3:10	7,5	10/06/2018 9:20	9,3
9/06/2018 21:00	4,1	10/06/2018 3:20	7,8	10/06/2018 9:30	9,3
9/06/2018 21:10	4,3	10/06/2018 3:30	8,1	10/06/2018 9:40	8,9
9/06/2018 21:20	4	10/06/2018 3:40	8,7	10/06/2018 9:50	10,2

Fecha	Velocidad	Fecha	Velocidad	Fecha	Velocidad
10/06/2018 10:00	10	10/06/2018 16:10	10,5	10/06/2018 22:20	1,4
10/06/2018 10:10	8	10/06/2018 16:20	9,8	10/06/2018 22:30	1,1
10/06/2018 10:20	9,8	10/06/2018 16:30	10,3	10/06/2018 22:40	1,2
10/06/2018 10:30	10,2	10/06/2018 16:40	9,6	10/06/2018 22:50	2,6
10/06/2018 10:40	8,7	10/06/2018 16:50	8	10/06/2018 23:00	2,3
10/06/2018 10:50	9,6	10/06/2018 17:00	8,6	10/06/2018 23:10	0,8
10/06/2018 11:00	9,7	10/06/2018 17:10	8,1	10/06/2018 23:20	1,9
10/06/2018 11:10	11	10/06/2018 17:20	8,3	10/06/2018 23:30	2,2
10/06/2018 11:20	10,4	10/06/2018 17:30	5,7	10/06/2018 23:40	1,7
10/06/2018 11:30	10	10/06/2018 17:40	5,2	10/06/2018 23:50	1,3
10/06/2018 11:40	9,1	10/06/2018 17:50	3,4	11/06/2018 0:10	2,7
10/06/2018 11:50	8	10/06/2018 18:00	3	11/06/2018 0:20	2,1
10/06/2018 12:00	8,5	10/06/2018 18:10	1,7	11/06/2018 0:30	1,8
10/06/2018 12:10	8,4	10/06/2018 18:20	1,6	11/06/2018 0:40	1,4
10/06/2018 12:20	9,9	10/06/2018 18:30	3	11/06/2018 0:50	1,9
10/06/2018 12:30	8,3	10/06/2018 18:40	4	11/06/2018 1:00	3,2
10/06/2018 12:40	11,3	10/06/2018 18:50	5,7	11/06/2018 1:10	4
10/06/2018 12:50	9,8	10/06/2018 19:00	6,6	11/06/2018 1:20	5
10/06/2018 13:00	11,3	10/06/2018 19:10	7,5	11/06/2018 1:30	6,1
10/06/2018 13:10	14	10/06/2018 19:20	7,1	11/06/2018 1:40	5,2
10/06/2018 13:20	13,4	10/06/2018 19:30	6,3	11/06/2018 1:50	6,4
10/06/2018 13:30	14,6	10/06/2018 19:40	5,8	11/06/2018 2:00	6,5
10/06/2018 13:40	13	10/06/2018 19:50	4,4	11/06/2018 2:10	8,1
10/06/2018 13:50	13,1	10/06/2018 20:00	4,5	11/06/2018 2:20	9,4
10/06/2018 14:00	14,5	10/06/2018 20:10	4,8	11/06/2018 2:30	8,7
10/06/2018 14:10	15	10/06/2018 20:20	4,9	11/06/2018 2:40	8,8
10/06/2018 14:20	12,5	10/06/2018 20:30	3,2	11/06/2018 2:50	8
10/06/2018 14:30	12,9	10/06/2018 20:40	4,5	11/06/2018 3:00	9,6
10/06/2018 14:40	11,9	10/06/2018 20:50	3,6	11/06/2018 3:10	10,5
10/06/2018 14:50	10,3	10/06/2018 21:00	3,7	11/06/2018 3:20	10
10/06/2018 15:00	9,9	10/06/2018 21:10	3,7	11/06/2018 3:30	8,9
10/06/2018 15:10	9,5	10/06/2018 21:20	3,3	11/06/2018 3:40	8,1
10/06/2018 15:20	9,9	10/06/2018 21:30	2,7	11/06/2018 3:50	6,6
10/06/2018 15:30	9,8	10/06/2018 21:40	2,7	11/06/2018 4:00	6,2
10/06/2018 15:40	8,8	10/06/2018 21:50	2,3	11/06/2018 4:10	6
10/06/2018 15:50	11	10/06/2018 22:00	1,9	11/06/2018 4:20	6,6
10/06/2018 16:00	10,9	10/06/2018 22:10	2,1	11/06/2018 4:30	5,1

Fecha	Velocidad	Fecha	Velocidad	Fecha	Velocidad
11/06/2018 4:40	5,5	11/06/2018 10:50	9,9	11/06/2018 17:00	6,7
11/06/2018 4:50	4,8	11/06/2018 11:00	10,5	11/06/2018 17:10	7,3
11/06/2018 5:00	3,8	11/06/2018 11:10	9,9	11/06/2018 17:20	8,4
11/06/2018 5:10	3,4	11/06/2018 11:20	9	11/06/2018 17:30	9,2
11/06/2018 5:20	3,6	11/06/2018 11:30	9,1	11/06/2018 17:40	8,4
11/06/2018 5:30	6,2	11/06/2018 11:40	7,7	11/06/2018 17:50	8,8
11/06/2018 5:40	6,3	11/06/2018 11:50	6,7	11/06/2018 18:00	7
11/06/2018 5:50	6,4	11/06/2018 12:00	6,2	11/06/2018 18:10	7,8
11/06/2018 6:00	7,1	11/06/2018 12:10	8,5	11/06/2018 18:20	7,6
11/06/2018 6:10	6,1	11/06/2018 12:20	8,8	11/06/2018 18:30	6,6
11/06/2018 6:20	6,4	11/06/2018 12:30	7,9	11/06/2018 18:40	5,5
11/06/2018 6:30	6,9	11/06/2018 12:40	8,1	11/06/2018 18:50	5,1
11/06/2018 6:40	5,8	11/06/2018 12:50	8,6	11/06/2018 19:00	4,1
11/06/2018 6:50	5,1	11/06/2018 13:00	9,4	11/06/2018 19:10	2
11/06/2018 7:00	5,7	11/06/2018 13:10	9,1	11/06/2018 19:20	1,4
11/06/2018 7:10	5,8	11/06/2018 13:20	9	11/06/2018 19:30	2,8
11/06/2018 7:20	7,4	11/06/2018 13:30	8,7	11/06/2018 19:40	2,7
11/06/2018 7:30	7,5	11/06/2018 13:40	7,4	11/06/2018 19:50	2,2
11/06/2018 7:40	8,5	11/06/2018 13:50	8,2	11/06/2018 20:00	1,6
11/06/2018 7:50	8,7	11/06/2018 14:00	8,8	11/06/2018 20:10	1,6
11/06/2018 8:00	8,9	11/06/2018 14:10	9	11/06/2018 20:20	1,8
11/06/2018 8:10	7,8	11/06/2018 14:20	9,6	11/06/2018 20:30	2,5
11/06/2018 8:20	9,6	11/06/2018 14:30	9,4	11/06/2018 20:40	3,6
11/06/2018 8:30	8,2	11/06/2018 14:40	9,2	11/06/2018 20:50	2,4
11/06/2018 8:40	7,8	11/06/2018 14:50	9,6	11/06/2018 21:00	3,1
11/06/2018 8:50	8,6	11/06/2018 15:00	8,3	11/06/2018 21:10	3,2
11/06/2018 9:00	9,4	11/06/2018 15:10	10	11/06/2018 21:20	2,7
11/06/2018 9:10	10,7	11/06/2018 15:20	10,1	11/06/2018 21:30	1,8
11/06/2018 9:20	9,9	11/06/2018 15:30	8,4	11/06/2018 21:40	1,3
11/06/2018 9:30	10,5	11/06/2018 15:40	9,3	11/06/2018 21:50	1,5
11/06/2018 9:40	10,9	11/06/2018 15:50	9,5	11/06/2018 22:00	0,8
11/06/2018 9:50	10,3	11/06/2018 16:00	9	11/06/2018 22:10	0,9
11/06/2018 10:00	9,8	11/06/2018 16:10	9,2	11/06/2018 22:20	0,5
11/06/2018 10:10	11	11/06/2018 16:20	9,7	11/06/2018 22:30	0,9
11/06/2018 10:20	9,8	11/06/2018 16:30	8,2	11/06/2018 22:40	1,2
11/06/2018 10:30	11,4	11/06/2018 16:40	7	11/06/2018 22:50	1,6
11/06/2018 10:40	9,8	11/06/2018 16:50	6,2	11/06/2018 23:00	1,3

Fecha	Velocidad	Fecha	Velocidad	Fecha	Velocidad
11/06/2018 23:10	1,9	12/06/2018 5:30	1,1	12/06/2018 11:40	5,9
11/06/2018 23:20	2,1	12/06/2018 5:40	1,5	12/06/2018 11:50	6
11/06/2018 23:30	2,4	12/06/2018 5:50	1,7	12/06/2018 12:00	6,1
11/06/2018 23:40	2	12/06/2018 6:00	0,9	12/06/2018 12:10	6,4
11/06/2018 23:50	2,5	12/06/2018 6:10	2,3	12/06/2018 12:20	5,2
12/06/2018 0:10	2,2	12/06/2018 6:20	2,6	12/06/2018 12:30	4
12/06/2018 0:20	3,5	12/06/2018 6:30	1,3	12/06/2018 12:40	3,6
12/06/2018 0:30	4,4	12/06/2018 6:40	1,4	12/06/2018 12:50	5,2
12/06/2018 0:40	3,6	12/06/2018 6:50	1,6	12/06/2018 13:00	5,1
12/06/2018 0:50	2,6	12/06/2018 7:00	1,9	12/06/2018 13:10	5,2
12/06/2018 1:00	2,3	12/06/2018 7:10	0,9	12/06/2018 13:20	5,1
12/06/2018 1:10	3,1	12/06/2018 7:20	1,6	12/06/2018 13:30	6
12/06/2018 1:20	4,2	12/06/2018 7:30	1,4	12/06/2018 13:40	6,5
12/06/2018 1:30	3,7	12/06/2018 7:40	2,4	12/06/2018 13:50	6
12/06/2018 1:40	2,6	12/06/2018 7:50	1,8	12/06/2018 14:00	5,7
12/06/2018 1:50	2	12/06/2018 8:00	1,8	12/06/2018 14:10	6,1
12/06/2018 2:00	2,3	12/06/2018 8:10	1,2	12/06/2018 14:20	5,8
12/06/2018 2:10	0,9	12/06/2018 8:20	1,1	12/06/2018 14:30	6,5
12/06/2018 2:20	0,4	12/06/2018 8:30	1,6	12/06/2018 14:40	5,8
12/06/2018 2:30	0,6	12/06/2018 8:40	1,8	12/06/2018 14:50	5,5
12/06/2018 2:40	0,8	12/06/2018 8:50	1,8	12/06/2018 15:00	5,7
12/06/2018 2:50	1,2	12/06/2018 9:00	2,3	12/06/2018 15:10	5,3
12/06/2018 3:00	1,8	12/06/2018 9:10	2,2	12/06/2018 15:20	6
12/06/2018 3:10	1,8	12/06/2018 9:20	1,8	12/06/2018 15:30	5,5
12/06/2018 3:20	2	12/06/2018 9:30	1,9	12/06/2018 15:40	5
12/06/2018 3:30	1,8	12/06/2018 9:40	1,7	12/06/2018 15:50	5,3
12/06/2018 3:40	2	12/06/2018 9:50	1,8	12/06/2018 16:00	5,7
12/06/2018 3:50	1,9	12/06/2018 10:00	1,6	12/06/2018 17:10	2,9
12/06/2018 4:00	1,2	12/06/2018 10:10	1,8	12/06/2018 17:20	3,1
12/06/2018 4:10	0,4	12/06/2018 10:20	5,5	12/06/2018 17:30	2,7
12/06/2018 4:20	0,7	12/06/2018 10:30	7	12/06/2018 17:40	2,4
12/06/2018 4:30	1,1	12/06/2018 10:40	6,2	12/06/2018 17:50	2,4
12/06/2018 4:40	1,3	12/06/2018 10:50	5,7	12/06/2018 18:00	2,5
12/06/2018 4:50	3,1	12/06/2018 11:00	6,6	12/06/2018 18:10	2,6
12/06/2018 5:00	3,6	12/06/2018 11:10	7,8	12/06/2018 18:20	2,2
12/06/2018 5:10	2,1	12/06/2018 11:20	8	12/06/2018 18:30	2,3
12/06/2018 5:20	0,9	12/06/2018 11:30	7	12/06/2018 18:40	1,5

Fecha	Velocidad	Fecha	Velocidad	Fecha	Velocidad
12/06/2018 18:50	2,1	13/06/2018 1:10	1,3	13/06/2018 7:20	3,5
12/06/2018 19:00	2	13/06/2018 1:20	0,6	13/06/2018 7:30	3,3
12/06/2018 19:10	1,4	13/06/2018 1:30	1,2	13/06/2018 7:40	2,5
12/06/2018 19:20	1,4	13/06/2018 1:40	1,2	13/06/2018 7:50	2,1
12/06/2018 19:30	1,7	13/06/2018 1:50	0,5	13/06/2018 8:00	2,6
12/06/2018 19:40	1,1	13/06/2018 2:00	0,6	13/06/2018 8:10	2,3
12/06/2018 19:50	1,2	13/06/2018 2:10	0,6	13/06/2018 8:20	1,8
12/06/2018 20:00	0,9	13/06/2018 2:20	0,7	13/06/2018 8:30	2,4
12/06/2018 20:10	0,7	13/06/2018 2:30	1	13/06/2018 8:40	2,3
12/06/2018 20:20	0,4	13/06/2018 2:40	0,8	13/06/2018 8:50	2,5
12/06/2018 20:30	0,2	13/06/2018 2:50	1,1	13/06/2018 9:00	1,8
12/06/2018 20:40	0,7	13/06/2018 3:00	1,2	13/06/2018 9:10	1,6
12/06/2018 20:50	0,7	13/06/2018 3:10	1	13/06/2018 9:20	2,1
12/06/2018 21:00	0,6	13/06/2018 3:20	1,1	13/06/2018 9:30	1,6
12/06/2018 21:10	0,3	13/06/2018 3:30	1,3	13/06/2018 9:40	4,6
12/06/2018 21:20	0,5	13/06/2018 3:40	2,1	13/06/2018 9:50	9,4
12/06/2018 21:30	0,9	13/06/2018 3:50	2,7	13/06/2018 10:00	8
12/06/2018 21:40	1,4	13/06/2018 4:00	2,4	13/06/2018 10:10	7,6
12/06/2018 21:50	1	13/06/2018 4:10	1,4	13/06/2018 10:20	6,8
12/06/2018 22:00	0,7	13/06/2018 4:20	3,6	13/06/2018 10:30	8,8
12/06/2018 22:10	0,8	13/06/2018 4:30	2,1	13/06/2018 10:40	7,8
12/06/2018 22:20	0,6	13/06/2018 4:40	1,2	13/06/2018 10:50	8,1
12/06/2018 22:30	0,3	13/06/2018 4:50	1,7	13/06/2018 11:00	8,2
12/06/2018 22:40	0,3	13/06/2018 5:00	3,4	13/06/2018 11:10	9,7
12/06/2018 22:50	0,3	13/06/2018 5:10	5,8	13/06/2018 11:20	10,9
12/06/2018 23:00	1,8	13/06/2018 5:20	5,3	13/06/2018 11:30	11,1
12/06/2018 23:10	1,4	13/06/2018 5:30	5,4	13/06/2018 11:40	11,1
12/06/2018 23:20	1,2	13/06/2018 5:40	5	13/06/2018 11:50	9,8
12/06/2018 23:30	1,5	13/06/2018 5:50	3,8	13/06/2018 12:00	9,9
12/06/2018 23:40	0,9	13/06/2018 6:00	4,1	13/06/2018 12:10	10,6
12/06/2018 23:50	1	13/06/2018 6:10	2,6	13/06/2018 12:20	10,1
13/06/2018 0:10	1,1	13/06/2018 6:20	2,6	13/06/2018 12:30	10,8
13/06/2018 0:20	0,9	13/06/2018 6:30	2,3	13/06/2018 12:40	11
13/06/2018 0:30	0,9	13/06/2018 6:40	2	13/06/2018 12:50	11
13/06/2018 0:40	1,3	13/06/2018 6:50	1,9	13/06/2018 13:00	9,2
13/06/2018 0:50	1,7	13/06/2018 7:00	3,6	13/06/2018 13:10	10,6
13/06/2018 1:00	1,6	13/06/2018 7:10	3,7	13/06/2018 13:20	10,2

Fecha	Velocidad	Fecha	Velocidad	Fecha	Velocidad
13/06/2018 13:30	10,1	13/06/2018 19:40	4	14/06/2018 2:00	7,4
13/06/2018 13:40	11,2	13/06/2018 19:50	4,1	14/06/2018 2:10	6,8
13/06/2018 13:50	11,3	13/06/2018 20:00	4,8	14/06/2018 2:20	7,4
13/06/2018 14:00	10,6	13/06/2018 20:10	3,7	14/06/2018 2:30	7,9
13/06/2018 14:10	10,8	13/06/2018 20:20	3,7	14/06/2018 2:40	6,7
13/06/2018 14:20	9,3	13/06/2018 20:30	3,8	14/06/2018 2:50	6,6
13/06/2018 14:30	8,9	13/06/2018 20:40	3,3	14/06/2018 3:00	6,3
13/06/2018 14:40	9,2	13/06/2018 20:50	2,2	14/06/2018 3:10	6,5
13/06/2018 14:50	9,6	13/06/2018 21:00	1,6	14/06/2018 3:20	6,7
13/06/2018 15:00	9,3	13/06/2018 21:10	1,7	14/06/2018 3:30	4,3
13/06/2018 15:10	8,9	13/06/2018 21:20	1,8	14/06/2018 3:40	4,8
13/06/2018 15:20	8,8	13/06/2018 21:30	2,5	14/06/2018 3:50	3,9
13/06/2018 15:30	8,2	13/06/2018 21:40	2,9	14/06/2018 4:00	3,8
13/06/2018 15:40	9,7	13/06/2018 21:50	2,7	14/06/2018 4:10	4,4
13/06/2018 15:50	9,2	13/06/2018 22:00	1,1	14/06/2018 4:20	3,8
13/06/2018 16:00	8,2	13/06/2018 22:10	1,1	14/06/2018 4:30	2,4
13/06/2018 16:10	7,8	13/06/2018 22:20	3,3	14/06/2018 4:40	2,4
13/06/2018 16:20	7,1	13/06/2018 22:30	3,9	14/06/2018 4:50	6,8
13/06/2018 16:30	7,8	13/06/2018 22:40	4	14/06/2018 5:00	7,9
13/06/2018 16:40	10	13/06/2018 22:50	2,7	14/06/2018 5:10	7,6
13/06/2018 16:50	9,2	13/06/2018 23:00	3,3	14/06/2018 5:20	6,5
13/06/2018 17:00	7,7	13/06/2018 23:10	5,1	14/06/2018 5:30	7,5
13/06/2018 17:10	6,9	13/06/2018 23:20	4,7	14/06/2018 5:40	6,4
13/06/2018 17:20	5,5	13/06/2018 23:30	3,9	14/06/2018 5:50	6,6
13/06/2018 17:30	3,5	13/06/2018 23:40	3,7	14/06/2018 6:00	6
13/06/2018 17:40	4	13/06/2018 23:50	4,8	14/06/2018 6:10	5
13/06/2018 17:50	4,4	14/06/2018 0:10	7,4	14/06/2018 6:20	5,4
13/06/2018 18:00	4,8	14/06/2018 0:20	8,4	14/06/2018 6:30	4,1
13/06/2018 18:10	4,3	14/06/2018 0:30	7,6	14/06/2018 6:40	4,5
13/06/2018 18:20	3,7	14/06/2018 0:40	8,1	14/06/2018 6:50	3,9
13/06/2018 18:30	3,9	14/06/2018 0:50	7,2	14/06/2018 7:00	4
13/06/2018 18:40	4,8	14/06/2018 1:00	7,9	14/06/2018 7:10	4
13/06/2018 18:50	3,7	14/06/2018 1:10	7	14/06/2018 7:20	4,4
13/06/2018 19:00	4,6	14/06/2018 1:20	6,7	14/06/2018 7:30	4,3
13/06/2018 19:10	4,9	14/06/2018 1:30	7	14/06/2018 7:40	4,3
13/06/2018 19:20	5,2	14/06/2018 1:40	7,2	14/06/2018 7:50	3
13/06/2018 19:30	4,8	14/06/2018 1:50	7,1	14/06/2018 8:00	4,2

Fecha	Velocidad	Fecha	Velocidad	Fecha	Velocidad
14/06/2018 8:10	4,6	14/06/2018 14:20	7,1	14/06/2018 20:30	1,5
14/06/2018 8:20	5	14/06/2018 14:30	6,2	14/06/2018 20:40	1,1
14/06/2018 8:30	6,4	14/06/2018 14:40	6,8	14/06/2018 20:50	1
14/06/2018 8:40	6,6	14/06/2018 14:50	7,1	14/06/2018 21:00	1,2
14/06/2018 8:50	6,9	14/06/2018 15:00	6,9	14/06/2018 21:10	1,1
14/06/2018 9:00	6,7	14/06/2018 15:10	7,3	14/06/2018 21:20	0,9
14/06/2018 9:10	7,4	14/06/2018 15:20	7,6	14/06/2018 21:30	1,2
14/06/2018 9:20	6,3	14/06/2018 15:30	9,2	14/06/2018 21:40	0,6
14/06/2018 9:30	6,4	14/06/2018 15:40	8,3	14/06/2018 21:50	0,4
14/06/2018 9:40	6,2	14/06/2018 15:50	9,5	14/06/2018 22:00	0,4
14/06/2018 9:50	5,5	14/06/2018 16:00	9,2	14/06/2018 22:10	0,6
14/06/2018 10:00	6,6	14/06/2018 16:10	7,4	14/06/2018 22:20	1
14/06/2018 10:10	5,9	14/06/2018 16:20	7,8	14/06/2018 22:30	0,9
14/06/2018 10:20	6,1	14/06/2018 16:30	8,4	14/06/2018 22:40	0,6
14/06/2018 10:30	6,7	14/06/2018 16:40	8,5	14/06/2018 22:50	0,4
14/06/2018 10:40	5,7	14/06/2018 16:50	8,7	14/06/2018 23:00	0,5
14/06/2018 10:50	7	14/06/2018 17:00	9,6	14/06/2018 23:10	0,6
14/06/2018 11:00	8,7	14/06/2018 17:10	7,9	14/06/2018 23:20	0,5
14/06/2018 11:10	9,2	14/06/2018 17:20	8,7	14/06/2018 23:30	0,7
14/06/2018 11:20	9,2	14/06/2018 17:30	8,2	14/06/2018 23:40	0,7
14/06/2018 11:30	10,6	14/06/2018 17:40	8,1	14/06/2018 23:50	0,6
14/06/2018 11:40	9,9	14/06/2018 17:50	8,8	15/06/2018 0:10	1,3
14/06/2018 11:50	10,4	14/06/2018 18:00	7,6	15/06/2018 0:20	2,4
14/06/2018 12:00	10,9	14/06/2018 18:10	8,1	15/06/2018 0:30	2
14/06/2018 12:10	10,3	14/06/2018 18:20	8,2	15/06/2018 0:40	1,3
14/06/2018 12:20	8,7	14/06/2018 18:30	7,1	15/06/2018 0:50	2,2
14/06/2018 12:30	6,5	14/06/2018 18:40	5,1	15/06/2018 1:00	2,7
14/06/2018 12:40	7	14/06/2018 18:50	3,3	15/06/2018 1:10	3,5
14/06/2018 12:50	6,3	14/06/2018 19:00	3,9	15/06/2018 1:20	4,5
14/06/2018 13:00	6,7	14/06/2018 19:10	3,6	15/06/2018 1:30	3,8
14/06/2018 13:10	6,6	14/06/2018 19:20	2,2	15/06/2018 1:40	3,7
14/06/2018 13:20	7,1	14/06/2018 19:30	1,2	15/06/2018 1:50	4,2
14/06/2018 13:30	6,9	14/06/2018 19:40	1,9	15/06/2018 2:00	5,3
14/06/2018 13:40	6,9	14/06/2018 19:50	0,8	15/06/2018 2:10	7,6
14/06/2018 13:50	6,5	14/06/2018 20:00	1,3	15/06/2018 2:20	7,2
14/06/2018 14:00	7,1	14/06/2018 20:10	1,6	15/06/2018 2:30	7,9
14/06/2018 14:10	7,2	14/06/2018 20:20	1,5	15/06/2018 2:40	6

Fecha	Velocidad	Fecha	Velocidad	Fecha	Velocidad
15/06/2018 2:50	5,9	15/06/2018 9:00	8,7	15/06/2018 15:10	8,4
15/06/2018 3:00	5,4	15/06/2018 9:10	8,4	15/06/2018 15:20	5,7
15/06/2018 3:10	5,9	15/06/2018 9:20	7,7	15/06/2018 15:30	5,3
15/06/2018 3:20	6,4	15/06/2018 9:30	6,4	15/06/2018 15:40	5,8
15/06/2018 3:30	9,3	15/06/2018 9:40	7,1	15/06/2018 15:50	6,9
15/06/2018 3:40	6,8	15/06/2018 9:50	6,6	15/06/2018 16:00	5,5
15/06/2018 3:50	6,6	15/06/2018 10:00	8,4	15/06/2018 16:10	4,9
15/06/2018 4:00	6,3	15/06/2018 10:10	8,4	15/06/2018 16:20	6,4
15/06/2018 4:10	6,9	15/06/2018 10:20	7,8	15/06/2018 16:30	7,4
15/06/2018 4:20	6,8	15/06/2018 10:30	8,3	15/06/2018 16:40	9
15/06/2018 4:30	7	15/06/2018 10:40	8,4	15/06/2018 16:50	6,8
15/06/2018 4:40	6,8	15/06/2018 10:50	8,9	15/06/2018 17:00	6
15/06/2018 4:50	6,4	15/06/2018 11:00	9	15/06/2018 17:10	3,9
15/06/2018 5:00	6,2	15/06/2018 11:10	8,9	15/06/2018 17:20	2,5
15/06/2018 5:10	6,1	15/06/2018 11:20	9,5	15/06/2018 17:30	2,7
15/06/2018 5:20	5,6	15/06/2018 11:30	10,3	15/06/2018 17:40	2,7
15/06/2018 5:30	5,5	15/06/2018 11:40	9,7	15/06/2018 17:50	3
15/06/2018 5:40	4,5	15/06/2018 11:50	9,5	15/06/2018 18:00	0,8
15/06/2018 5:50	7,2	15/06/2018 12:00	10,1	15/06/2018 18:10	3,3
15/06/2018 6:00	4,2	15/06/2018 12:10	9,8	15/06/2018 18:20	4,9
15/06/2018 6:10	4,6	15/06/2018 12:20	9,4	15/06/2018 18:30	4
15/06/2018 6:20	4,5	15/06/2018 12:30	8,4	15/06/2018 18:40	4,8
15/06/2018 6:30	5,7	15/06/2018 12:40	9	15/06/2018 18:50	6,2
15/06/2018 6:40	6,5	15/06/2018 12:50	7,7	15/06/2018 19:00	5,6
15/06/2018 6:50	4,8	15/06/2018 13:00	7,8	15/06/2018 19:10	7
15/06/2018 7:00	2,8	15/06/2018 13:10	7,8	15/06/2018 19:20	6,1
15/06/2018 7:10	3,1	15/06/2018 13:20	8,7	15/06/2018 19:30	6,9
15/06/2018 7:20	4,3	15/06/2018 13:30	7,9	15/06/2018 19:40	7,4
15/06/2018 7:30	5,3	15/06/2018 13:40	8,1	15/06/2018 19:50	7,8
15/06/2018 7:40	6,3	15/06/2018 13:50	8,9	15/06/2018 20:00	7,7
15/06/2018 7:50	5,7	15/06/2018 14:00	6,9	15/06/2018 20:10	6,6
15/06/2018 8:00	6,4	15/06/2018 14:10	6,7	15/06/2018 20:20	5,3
15/06/2018 8:10	7,5	15/06/2018 14:20	5,8	15/06/2018 20:30	6,6
15/06/2018 8:20	7,3	15/06/2018 14:30	8,3	15/06/2018 20:40	7,5
15/06/2018 8:30	6,9	15/06/2018 14:40	9,1	15/06/2018 20:50	7,6
15/06/2018 8:40	7,2	15/06/2018 14:50	9,4	15/06/2018 21:00	5,9
15/06/2018 8:50	8,6	15/06/2018 15:00	8	15/06/2018 21:10	5,6

Fecha	Velocidad	Fecha	Velocidad	Fecha	Velocidad
15/06/2018 21:20	6,8	16/06/2018 3:40	6,9	16/06/2018 9:50	11,2
15/06/2018 21:30	6,8	16/06/2018 3:50	7,1	16/06/2018 10:00	11,7
15/06/2018 21:40	7,1	16/06/2018 4:00	7,8	16/06/2018 10:10	10,7
15/06/2018 21:50	6,8	16/06/2018 4:10	8,9	16/06/2018 10:20	9,8
15/06/2018 22:00	6,1	16/06/2018 4:20	6,8	16/06/2018 10:30	10,5
15/06/2018 22:10	5,9	16/06/2018 4:30	8,9	16/06/2018 10:40	10,7
15/06/2018 22:20	6,5	16/06/2018 4:40	7,5	16/06/2018 10:50	8,8
15/06/2018 22:30	5,6	16/06/2018 4:50	7,3	16/06/2018 11:00	10
15/06/2018 22:40	6,1	16/06/2018 5:00	6,5	16/06/2018 11:10	9,7
15/06/2018 22:50	5,5	16/06/2018 5:10	5,3	16/06/2018 11:20	10,8
15/06/2018 23:00	4,6	16/06/2018 5:20	5,1	16/06/2018 11:30	12,1
15/06/2018 23:10	6,6	16/06/2018 5:30	2,9	16/06/2018 11:40	11,3
15/06/2018 23:20	6,8	16/06/2018 5:40	3,3	16/06/2018 11:50	12,9
15/06/2018 23:30	7	16/06/2018 5:50	3	16/06/2018 12:00	10,7
15/06/2018 23:40	7,2	16/06/2018 6:00	5,1	16/06/2018 12:10	10,4
15/06/2018 23:50	6,4	16/06/2018 6:10	5,5	16/06/2018 12:20	9,2
16/06/2018 0:10	8,1	16/06/2018 6:20	4,9	16/06/2018 12:30	11,7
16/06/2018 0:20	9	16/06/2018 6:30	4,3	16/06/2018 12:40	10,9
16/06/2018 0:30	9	16/06/2018 6:40	4,4	16/06/2018 12:50	8,6
16/06/2018 0:40	8,6	16/06/2018 6:50	5,9	16/06/2018 13:00	8,3
16/06/2018 0:50	7,8	16/06/2018 7:00	5,3	16/06/2018 13:10	8,2
16/06/2018 1:00	6,7	16/06/2018 7:10	4,6	16/06/2018 13:20	9,2
16/06/2018 1:10	6	16/06/2018 7:20	5,1	16/06/2018 13:30	9,4
16/06/2018 1:20	5,8	16/06/2018 7:30	5,1	16/06/2018 13:40	9,6
16/06/2018 1:30	6,4	16/06/2018 7:40	4,9	16/06/2018 13:50	8,5
16/06/2018 1:40	7	16/06/2018 7:50	6,8	16/06/2018 14:00	9,3
16/06/2018 1:50	6,1	16/06/2018 8:00	6,7	16/06/2018 14:10	9,4
16/06/2018 2:00	7,2	16/06/2018 8:10	8,2	16/06/2018 14:20	8,8
16/06/2018 2:10	7,5	16/06/2018 8:20	8,8	16/06/2018 14:30	10,3
16/06/2018 2:20	7,4	16/06/2018 8:30	8,3	16/06/2018 14:40	10,6
16/06/2018 2:30	8,2	16/06/2018 8:40	8,8	16/06/2018 14:50	10,9
16/06/2018 2:40	7,7	16/06/2018 8:50	9,2	16/06/2018 15:00	12,5
16/06/2018 2:50	7,5	16/06/2018 9:00	9,7	16/06/2018 15:10	11,7
16/06/2018 3:00	8,4	16/06/2018 9:10	8,8	16/06/2018 15:20	10,6
16/06/2018 3:10	8,2	16/06/2018 9:20	10	16/06/2018 15:30	10,9
16/06/2018 3:20	7,2	16/06/2018 9:30	11,2	16/06/2018 15:40	12,5
16/06/2018 3:30	7,2	16/06/2018 9:40	10,9	16/06/2018 15:50	9,8

Fecha	Velocidad	Fecha	Velocidad	Fecha	Velocidad
16/06/2018 16:00	10,2	16/06/2018 22:10	6,7	17/06/2018 4:30	7,7
16/06/2018 16:10	11,9	16/06/2018 22:20	7	17/06/2018 4:40	8,7
16/06/2018 16:20	11,4	16/06/2018 22:30	6,7	17/06/2018 4:50	8,9
16/06/2018 16:30	11,2	16/06/2018 22:40	6,1	17/06/2018 5:00	7,7
16/06/2018 16:40	11	16/06/2018 22:50	6,5	17/06/2018 5:10	6,5
16/06/2018 16:50	12,4	16/06/2018 23:00	7,5	17/06/2018 5:20	7,6
16/06/2018 17:00	10,5	16/06/2018 23:10	6,5	17/06/2018 5:30	7,8
16/06/2018 17:10	9,6	16/06/2018 23:20	7,2	17/06/2018 5:40	8,3
16/06/2018 17:20	10	16/06/2018 23:30	7,7	17/06/2018 5:50	9,2
16/06/2018 17:30	10	16/06/2018 23:40	7,8	17/06/2018 6:00	9,4
16/06/2018 17:40	8	16/06/2018 23:50	7,6	17/06/2018 6:10	9,4
16/06/2018 17:50	9,3	17/06/2018 0:10	9,5	17/06/2018 6:20	9,9
16/06/2018 18:00	10,9	17/06/2018 0:20	9	17/06/2018 6:30	9,5
16/06/2018 18:10	7	17/06/2018 0:30	8,3	17/06/2018 6:40	9
16/06/2018 18:20	7,8	17/06/2018 0:40	8,4	17/06/2018 6:50	9,8
16/06/2018 18:30	6,7	17/06/2018 0:50	9	17/06/2018 7:00	8,1
16/06/2018 18:40	6,2	17/06/2018 1:00	9,5	17/06/2018 7:10	7,5
16/06/2018 18:50	6,4	17/06/2018 1:10	9,3	17/06/2018 7:20	8,4
16/06/2018 19:00	7,9	17/06/2018 1:20	8,6	17/06/2018 7:30	9,1
16/06/2018 19:10	9,1	17/06/2018 1:30	9,1	17/06/2018 7:40	8,4
16/06/2018 19:20	9,9	17/06/2018 1:40	9,7	17/06/2018 7:50	9,6
16/06/2018 19:30	7	17/06/2018 1:50	9,3	17/06/2018 8:00	8,7
16/06/2018 19:40	8,4	17/06/2018 2:00	10,2	17/06/2018 8:10	8,5
16/06/2018 19:50	6,4	17/06/2018 2:10	9,9	17/06/2018 8:20	8,9
16/06/2018 20:00	8	17/06/2018 2:20	9,6	17/06/2018 8:30	7,8
16/06/2018 20:10	8,3	17/06/2018 2:30	8,5	17/06/2018 8:40	7
16/06/2018 20:20	7,9	17/06/2018 2:40	9,8	17/06/2018 8:50	7,6
16/06/2018 20:30	9,3	17/06/2018 2:50	9,5	17/06/2018 9:00	8,2
16/06/2018 20:40	9,7	17/06/2018 3:00	9,9	17/06/2018 9:10	8,8
16/06/2018 20:50	9,3	17/06/2018 3:10	10,6	17/06/2018 9:20	8,3
16/06/2018 21:00	9,1	17/06/2018 3:20	10,4	17/06/2018 9:30	8,4
16/06/2018 21:10	9,8	17/06/2018 3:30	12,2	17/06/2018 9:40	8,3
16/06/2018 21:20	8,5	17/06/2018 3:40	11,5	17/06/2018 9:50	9,4
16/06/2018 21:30	7,6	17/06/2018 3:50	11,2	17/06/2018 10:00	10,9
16/06/2018 21:40	8,4	17/06/2018 4:00	11,4	17/06/2018 10:10	11,4
16/06/2018 21:50	7,2	17/06/2018 4:10	9,7	17/06/2018 10:20	10,3
16/06/2018 22:00	6,5	17/06/2018 4:20	8,9	17/06/2018 10:30	11

Fecha	Velocidad	Fecha	Velocidad	Fecha	Velocidad
17/06/2018 10:40	10,1	17/06/2018 16:50	8,9	17/06/2018 23:00	11,5
17/06/2018 10:50	10,4	17/06/2018 17:00	8,3	17/06/2018 23:10	11,5
17/06/2018 11:00	9,7	17/06/2018 17:10	7,7	17/06/2018 23:20	10,2
17/06/2018 11:10	10,9	17/06/2018 17:20	7,3	17/06/2018 23:30	11,1
17/06/2018 11:20	10,9	17/06/2018 17:30	8,5	17/06/2018 23:40	10,3
17/06/2018 11:30	10,8	17/06/2018 17:40	9,9	17/06/2018 23:50	11,3
17/06/2018 11:40	9,7	17/06/2018 17:50	7,8	18/06/2018 0:10	10
17/06/2018 11:50	11,3	17/06/2018 18:00	8,6	18/06/2018 0:20	11,3
17/06/2018 12:00	9,6	17/06/2018 18:10	10,3	18/06/2018 0:30	11,6
17/06/2018 12:10	11,6	17/06/2018 18:20	9,7	18/06/2018 0:40	12,7
17/06/2018 12:20	10,9	17/06/2018 18:30	11,8	18/06/2018 0:50	11,1
17/06/2018 12:30	9,6	17/06/2018 18:40	11,5	18/06/2018 1:00	12,9
17/06/2018 12:40	9,1	17/06/2018 18:50	10,1	18/06/2018 1:10	12,5
17/06/2018 12:50	9,4	17/06/2018 19:00	10,4	18/06/2018 1:20	12,4
17/06/2018 13:00	10,2	17/06/2018 19:10	11,6	18/06/2018 1:30	11,4
17/06/2018 13:10	10,7	17/06/2018 19:20	10	18/06/2018 1:40	11,9
17/06/2018 13:20	10,5	17/06/2018 19:30	10,1	18/06/2018 1:50	11,4
17/06/2018 13:30	12,2	17/06/2018 19:40	9,7	18/06/2018 2:00	10,6
17/06/2018 13:40	10,6	17/06/2018 19:50	9,8	18/06/2018 2:10	10,6
17/06/2018 13:50	10,4	17/06/2018 20:00	9,3	18/06/2018 2:20	9,6
17/06/2018 14:00	11,6	17/06/2018 20:10	9,3	18/06/2018 2:30	9,4
17/06/2018 14:10	10,5	17/06/2018 20:20	9,4	18/06/2018 2:40	9,9
17/06/2018 14:20	12,5	17/06/2018 20:30	9,4	18/06/2018 2:50	10,3
17/06/2018 14:30	11,1	17/06/2018 20:40	11,1	18/06/2018 3:00	10,6
17/06/2018 14:40	11,4	17/06/2018 20:50	10,2	18/06/2018 3:10	9
17/06/2018 14:50	10,3	17/06/2018 21:00	9,2	18/06/2018 3:20	7,5
17/06/2018 15:00	9,8	17/06/2018 21:10	8	18/06/2018 3:30	8,1
17/06/2018 15:10	9,8	17/06/2018 21:20	5,9	18/06/2018 3:40	9,3
17/06/2018 15:20	10	17/06/2018 21:30	7,4	18/06/2018 3:50	9,1
17/06/2018 15:30	10,7	17/06/2018 21:40	7,9	18/06/2018 4:00	8,5
17/06/2018 15:40	11,5	17/06/2018 21:50	7,5	18/06/2018 4:10	6,4
17/06/2018 15:50	9,5	17/06/2018 22:00	7,5	18/06/2018 4:20	3,5
17/06/2018 16:00	9,4	17/06/2018 22:10	7,6	18/06/2018 4:30	2
17/06/2018 16:10	8,5	17/06/2018 22:20	8,1	18/06/2018 4:40	2,5
17/06/2018 16:20	7,9	17/06/2018 22:30	8,2	18/06/2018 4:50	2,5
17/06/2018 16:30	6,7	17/06/2018 22:40	9,1	18/06/2018 5:00	2
17/06/2018 16:40	8,2	17/06/2018 22:50	11,7	18/06/2018 5:10	1,9

Fecha	Velocidad	Fecha	Velocidad	Fecha	Velocidad
18/06/2018 5:20	1,1	18/06/2018 11:30	11	18/06/2018 17:40	10,7
18/06/2018 5:30	5,9	18/06/2018 11:40	10,4	18/06/2018 17:50	10,8
18/06/2018 5:40	9,5	18/06/2018 11:50	10,1	18/06/2018 18:00	9,6
18/06/2018 5:50	9	18/06/2018 12:00	10,6	18/06/2018 18:10	10
18/06/2018 6:00	9,1	18/06/2018 12:10	10,1	18/06/2018 18:20	10,7
18/06/2018 6:10	8,5	18/06/2018 12:20	10,1	18/06/2018 18:30	9,2
18/06/2018 6:20	8	18/06/2018 12:30	11,1	18/06/2018 18:40	10,1
18/06/2018 6:30	8,5	18/06/2018 12:40	9,6	18/06/2018 18:50	8,8
18/06/2018 6:40	5,8	18/06/2018 12:50	10	18/06/2018 19:00	7,8
18/06/2018 6:50	8,2	18/06/2018 13:00	11,1	18/06/2018 19:10	7,3
18/06/2018 7:00	9,3	18/06/2018 13:10	11,1	18/06/2018 19:20	6,9
18/06/2018 7:10	9,2	18/06/2018 13:20	10,7	18/06/2018 19:30	6,6
18/06/2018 7:20	11,9	18/06/2018 13:30	11	18/06/2018 19:40	8,4
18/06/2018 7:30	11	18/06/2018 13:40	10,5	18/06/2018 19:50	9,8
18/06/2018 7:40	12,2	18/06/2018 13:50	11,6	18/06/2018 20:00	10,5
18/06/2018 7:50	11,9	18/06/2018 14:00	12,7	18/06/2018 20:10	9,8
18/06/2018 8:00	10,1	18/06/2018 14:10	10,9	18/06/2018 20:20	11,2
18/06/2018 8:10	10	18/06/2018 14:20	11,2	18/06/2018 20:30	9,5
18/06/2018 8:20	10,4	18/06/2018 14:30	10,1	18/06/2018 20:40	8
18/06/2018 8:30	11,3	18/06/2018 14:40	10,2	18/06/2018 20:50	8,5
18/06/2018 8:40	10,9	18/06/2018 14:50	10,4	18/06/2018 21:00	8
18/06/2018 8:50	9,1	18/06/2018 15:00	9,8	18/06/2018 21:10	9
18/06/2018 9:00	9,6	18/06/2018 15:10	9,2	18/06/2018 21:20	10
18/06/2018 9:10	11,7	18/06/2018 15:20	10,9	18/06/2018 21:30	9,3
18/06/2018 9:20	10,7	18/06/2018 15:30	9,5	18/06/2018 21:40	9,4
18/06/2018 9:30	10,7	18/06/2018 15:40	9,8	18/06/2018 21:50	9,5
18/06/2018 9:40	10,2	18/06/2018 15:50	10,6	18/06/2018 22:00	9,9
18/06/2018 9:50	10,9	18/06/2018 16:00	11,2	18/06/2018 22:10	9,4
18/06/2018 10:00	9,9	18/06/2018 16:10	9,7	18/06/2018 22:20	8,7
18/06/2018 10:10	10,7	18/06/2018 16:20	9,9	18/06/2018 22:30	8,5
18/06/2018 10:20	10,9	18/06/2018 16:30	9,9	18/06/2018 22:40	7,3
18/06/2018 10:30	10,4	18/06/2018 16:40	9,3	18/06/2018 22:50	9,8
18/06/2018 10:40	8,6	18/06/2018 16:50	9	18/06/2018 23:00	9,7
18/06/2018 10:50	9,1	18/06/2018 17:00	10	18/06/2018 23:10	9,8
18/06/2018 11:00	9,5	18/06/2018 17:10	11	18/06/2018 23:20	7,4
18/06/2018 11:10	10,4	18/06/2018 17:20	11,7	18/06/2018 23:30	6,7
18/06/2018 11:20	10,8	18/06/2018 17:30	10,7	18/06/2018 23:40	5,8

Fecha	Velocidad	Fecha	Velocidad	Fecha	Velocidad
18/06/2018 23:50	5	19/06/2018 6:10	6,6	19/06/2018 13:20	11,1
19/06/2018 0:10	6	19/06/2018 6:20	8,5	19/06/2018 13:30	11,6
19/06/2018 0:20	6,3	19/06/2018 6:30	7,3	19/06/2018 13:40	11,7
19/06/2018 0:30	6,7	19/06/2018 6:40	7,7	19/06/2018 13:50	10,6
19/06/2018 0:40	8,2	19/06/2018 6:50	5,1	19/06/2018 14:00	11,9
19/06/2018 0:50	9,4	19/06/2018 7:00	2,9	19/06/2018 14:10	10,6
19/06/2018 1:00	9,8	19/06/2018 7:10	3,6	19/06/2018 14:20	12
19/06/2018 1:10	10	19/06/2018 7:20	2,8	19/06/2018 14:30	11,6
19/06/2018 1:20	9,2	19/06/2018 7:30	2,8	19/06/2018 14:40	14,3
19/06/2018 1:30	10	19/06/2018 7:40	2,4	19/06/2018 14:50	12,3
19/06/2018 1:40	10,7	19/06/2018 7:50	1,2	19/06/2018 15:00	12,2
19/06/2018 1:50	9,4	19/06/2018 8:00	1,8	19/06/2018 15:10	12,6
19/06/2018 2:00	10,8	19/06/2018 8:10	1,7	19/06/2018 15:20	12,9
19/06/2018 2:10	9	19/06/2018 8:20	7,5	19/06/2018 15:30	13,6
19/06/2018 2:20	10,5	19/06/2018 8:30	8,9	19/06/2018 15:40	11,4
19/06/2018 2:30	8,6	19/06/2018 8:40	9	19/06/2018 15:50	11,9
19/06/2018 2:40	7,8	19/06/2018 8:50	8,1	19/06/2018 16:00	11,6
19/06/2018 2:50	9,7	19/06/2018 9:00	7,7	19/06/2018 16:10	12
19/06/2018 3:00	7,9	19/06/2018 10:10	8,8	19/06/2018 16:20	11,8
19/06/2018 3:10	6,6	19/06/2018 10:20	9,7	19/06/2018 16:30	11,4
19/06/2018 3:20	7,1	19/06/2018 10:30	8,7	19/06/2018 16:40	11
19/06/2018 3:30	9,2	19/06/2018 10:40	8,7	19/06/2018 16:50	9,4
19/06/2018 3:40	9,9	19/06/2018 10:50	8,4	19/06/2018 17:00	9,9
19/06/2018 3:50	9,7	19/06/2018 11:00	9,4	19/06/2018 17:10	8,9
19/06/2018 4:00	7,6	19/06/2018 11:10	9,3	19/06/2018 17:20	8,6
19/06/2018 4:10	9	19/06/2018 11:20	9,1	19/06/2018 17:30	9
19/06/2018 4:20	7,4	19/06/2018 11:30	8,8	19/06/2018 17:40	7,8
19/06/2018 4:30	7	19/06/2018 11:40	9,8	19/06/2018 17:50	6,9
19/06/2018 4:40	7,8	19/06/2018 11:50	9	19/06/2018 18:00	7,9
19/06/2018 4:50	5,3	19/06/2018 12:00	10,3	19/06/2018 18:10	8,7
19/06/2018 5:00	5,4	19/06/2018 12:10	10,8	19/06/2018 18:20	9,2
19/06/2018 5:10	5,4	19/06/2018 12:20	10,3	19/06/2018 18:30	10,8
19/06/2018 5:20	6,6	19/06/2018 12:30	10,2	19/06/2018 18:40	9,9
19/06/2018 5:30	6,4	19/06/2018 12:40	9,3	19/06/2018 18:50	10,7
19/06/2018 5:40	6,3	19/06/2018 12:50	11,1	19/06/2018 19:00	11,3
19/06/2018 5:50	6,5	19/06/2018 13:00	9,7	19/06/2018 19:10	10,6
19/06/2018 6:00	7,4	19/06/2018 13:10	8,3	19/06/2018 19:20	10,6

Fecha	Velocidad	Fecha	Velocidad	Fecha	Velocidad
19/06/2018 19:30	10	20/06/2018 1:50	8,9	20/06/2018 8:00	2,2
19/06/2018 19:40	8,6	20/06/2018 2:00	8,6	20/06/2018 8:10	1,5
19/06/2018 19:50	7,6	20/06/2018 2:10	8,2	20/06/2018 8:20	2,8
19/06/2018 20:00	7,8	20/06/2018 2:20	8,3	20/06/2018 8:30	2,1
19/06/2018 20:10	7,8	20/06/2018 2:30	8,1	20/06/2018 8:40	2,6
19/06/2018 20:20	6,6	20/06/2018 2:40	8,8	20/06/2018 8:50	4,1
19/06/2018 20:30	6,8	20/06/2018 2:50	8,1	20/06/2018 9:00	5,9
19/06/2018 20:40	8,1	20/06/2018 3:00	7,3	20/06/2018 9:10	5,1
19/06/2018 20:50	5,7	20/06/2018 3:10	7	20/06/2018 9:20	5,8
19/06/2018 21:00	6,9	20/06/2018 3:20	7,7	20/06/2018 9:30	4,6
19/06/2018 21:10	9,1	20/06/2018 3:30	6,6	20/06/2018 9:40	5,5
19/06/2018 21:20	8,5	20/06/2018 3:40	6,9	20/06/2018 9:50	5,9
19/06/2018 21:30	8,7	20/06/2018 3:50	6,9	20/06/2018 10:00	6,4
19/06/2018 21:40	7,8	20/06/2018 4:00	6,4	20/06/2018 10:10	7,1
19/06/2018 21:50	8,9	20/06/2018 4:10	6	20/06/2018 10:20	5,7
19/06/2018 22:00	10	20/06/2018 4:20	5,5	20/06/2018 10:30	6,2
19/06/2018 22:10	9,9	20/06/2018 4:30	3,7	20/06/2018 10:40	6,7
19/06/2018 22:20	9,7	20/06/2018 4:40	1,4	20/06/2018 10:50	7
19/06/2018 22:30	10,9	20/06/2018 4:50	1,6	20/06/2018 11:00	7,9
19/06/2018 22:40	10,5	20/06/2018 5:00	1,9	20/06/2018 11:10	7,7
19/06/2018 22:50	10,6	20/06/2018 5:10	2	20/06/2018 11:20	7,8
19/06/2018 23:00	11,1	20/06/2018 5:20	1,3	20/06/2018 11:30	7,1
19/06/2018 23:10	11,7	20/06/2018 5:30	2,5	20/06/2018 11:40	7,7
19/06/2018 23:20	10,6	20/06/2018 5:40	3,2	20/06/2018 11:50	8,3
19/06/2018 23:30	10,3	20/06/2018 5:50	2,4	20/06/2018 12:00	9
19/06/2018 23:40	9,2	20/06/2018 6:00	2,2	20/06/2018 12:10	9,4
19/06/2018 23:50	7,4	20/06/2018 6:10	1,6	20/06/2018 12:20	8,8
20/06/2018 0:10	8,1	20/06/2018 6:20	2	20/06/2018 12:30	7,9
20/06/2018 0:20	9,7	20/06/2018 6:30	1,4	20/06/2018 12:40	7,1
20/06/2018 0:30	9,2	20/06/2018 6:40	0,8	20/06/2018 12:50	7,8
20/06/2018 0:40	9,2	20/06/2018 6:50	0,9	20/06/2018 13:00	7,5
20/06/2018 0:50	9,7	20/06/2018 7:00	1,3	20/06/2018 13:10	8,8
20/06/2018 1:00	9,7	20/06/2018 7:10	1,1	20/06/2018 13:20	9,2
20/06/2018 1:10	9,7	20/06/2018 7:20	1,4	20/06/2018 13:30	8,1
20/06/2018 1:20	11,1	20/06/2018 7:30	1,4	20/06/2018 13:40	8,4
20/06/2018 1:30	11	20/06/2018 7:40	2,4	20/06/2018 13:50	9
20/06/2018 1:40	10,5	20/06/2018 7:50	2,6	20/06/2018 14:00	9,1

Fecha	Velocidad	Fecha	Velocidad	Fecha	Velocidad
20/06/2018 14:10	8,9	20/06/2018 20:20	4,3	21/06/2018 2:40	6
20/06/2018 14:20	8,1	20/06/2018 20:30	6,9	21/06/2018 2:50	5
20/06/2018 14:30	7,9	20/06/2018 20:40	6,2	21/06/2018 3:00	5,6
20/06/2018 14:40	7,5	20/06/2018 20:50	5,5	21/06/2018 3:10	6,4
20/06/2018 14:50	7,3	20/06/2018 21:00	6	21/06/2018 3:20	6,1
20/06/2018 15:00	8	20/06/2018 21:10	5,7	21/06/2018 3:30	6,3
20/06/2018 15:10	7,5	20/06/2018 21:20	6,1	21/06/2018 3:40	5,8
20/06/2018 15:20	7,5	20/06/2018 21:30	6,2	21/06/2018 3:50	5,5
20/06/2018 15:30	4,7	20/06/2018 21:40	5,7	21/06/2018 4:00	5,9
20/06/2018 15:40	3,2	20/06/2018 21:50	5,5	21/06/2018 4:10	5,1
20/06/2018 15:50	2,5	20/06/2018 22:00	7	21/06/2018 4:20	4,4
20/06/2018 16:00	2,6	20/06/2018 22:10	6,2	21/06/2018 4:30	3,8
20/06/2018 16:10	2,2	20/06/2018 22:20	6,4	21/06/2018 4:40	3,7
20/06/2018 16:20	1,6	20/06/2018 22:30	6,3	21/06/2018 4:50	2,4
20/06/2018 16:30	2,7	20/06/2018 22:40	5,3	21/06/2018 5:00	1,8
20/06/2018 16:40	4	20/06/2018 22:50	3,4	21/06/2018 5:10	1,8
20/06/2018 16:50	3,1	20/06/2018 23:00	2,1	21/06/2018 5:20	2,2
20/06/2018 17:00	2,2	20/06/2018 23:10	2,3	21/06/2018 5:30	3,7
20/06/2018 17:10	2	20/06/2018 23:20	1,6	21/06/2018 5:40	5,1
20/06/2018 17:20	1,5	20/06/2018 23:30	2,3	21/06/2018 5:50	5,7
20/06/2018 17:30	1,5	20/06/2018 23:40	2,5	21/06/2018 6:00	6,2
20/06/2018 17:40	2	20/06/2018 23:50	2,9	21/06/2018 6:10	6,7
20/06/2018 17:50	1,7	21/06/2018 0:10	2,9	21/06/2018 6:20	5,9
20/06/2018 18:00	1,9	21/06/2018 0:20	4,4	21/06/2018 6:30	7,1
20/06/2018 18:10	2,6	21/06/2018 0:30	4,3	21/06/2018 6:40	7,8
20/06/2018 18:20	2	21/06/2018 0:40	3	21/06/2018 6:50	8,1
20/06/2018 18:30	4,1	21/06/2018 0:50	2,1	21/06/2018 7:00	8,5
20/06/2018 18:40	4,6	21/06/2018 1:00	0,6	21/06/2018 7:10	7,7
20/06/2018 18:50	4,2	21/06/2018 1:10	0,7	21/06/2018 7:20	7,4
20/06/2018 19:00	4,6	21/06/2018 1:20	1,7	21/06/2018 7:30	7,6
20/06/2018 19:10	4,5	21/06/2018 1:30	1,8	21/06/2018 7:40	9,4
20/06/2018 19:20	5,9	21/06/2018 1:40	2	21/06/2018 7:50	10,1
20/06/2018 19:30	6,5	21/06/2018 1:50	3,7	21/06/2018 8:00	9,9
20/06/2018 19:40	5,9	21/06/2018 2:00	5,6	21/06/2018 8:10	9,9
20/06/2018 19:50	5,6	21/06/2018 2:10	5,5	21/06/2018 8:20	9,7
20/06/2018 20:00	4,4	21/06/2018 2:20	5,6	21/06/2018 8:30	9,9
20/06/2018 20:10	3,9	21/06/2018 2:30	5,7	21/06/2018 8:40	10,3

Fecha	Velocidad	Fecha	Velocidad	Fecha	Velocidad
21/06/2018 8:50	11,4	21/06/2018 15:00	2,2	21/06/2018 21:10	4,7
21/06/2018 9:00	10,4	21/06/2018 15:10	1,9	21/06/2018 21:20	5,1
21/06/2018 9:10	10,4	21/06/2018 15:20	4,6	21/06/2018 21:30	5,3
21/06/2018 9:20	11,4	21/06/2018 15:30	5,4	21/06/2018 21:40	5,5
21/06/2018 9:30	12	21/06/2018 15:40	4,4	21/06/2018 21:50	5
21/06/2018 9:40	11,7	21/06/2018 15:50	2,7	21/06/2018 22:00	5
21/06/2018 9:50	10,4	21/06/2018 16:00	2,4	21/06/2018 22:10	4,4
21/06/2018 10:00	8,5	21/06/2018 16:10	2,8	21/06/2018 22:20	4,2
21/06/2018 10:10	9,6	21/06/2018 16:20	2	21/06/2018 22:30	4,2
21/06/2018 10:20	10,1	21/06/2018 16:30	3,1	21/06/2018 22:40	5
21/06/2018 10:30	9,4	21/06/2018 16:40	2,6	21/06/2018 22:50	5,7
21/06/2018 10:40	8,2	21/06/2018 16:50	1,9	21/06/2018 23:00	6,1
21/06/2018 10:50	10,1	21/06/2018 17:00	2,1	21/06/2018 23:10	7,3
21/06/2018 11:00	7,6	21/06/2018 17:10	1,8	21/06/2018 23:20	7,6
21/06/2018 11:10	8,4	21/06/2018 17:20	2,5	21/06/2018 23:30	7,9
21/06/2018 11:20	8	21/06/2018 17:30	2,2	21/06/2018 23:40	8,3
21/06/2018 11:30	8,9	21/06/2018 17:40	1,5	21/06/2018 23:50	8,3
21/06/2018 11:40	8	21/06/2018 17:50	2,2	22/06/2018 0:10	7,2
21/06/2018 11:50	8,8	21/06/2018 18:00	2,3	22/06/2018 0:20	8
21/06/2018 12:00	8,3	21/06/2018 18:10	2,4	22/06/2018 0:30	6,4
21/06/2018 12:10	7,9	21/06/2018 18:20	2,2	22/06/2018 0:40	6,6
21/06/2018 12:20	8,4	21/06/2018 18:30	2,6	22/06/2018 0:50	6,6
21/06/2018 12:30	9,5	21/06/2018 18:40	1,9	22/06/2018 1:00	6,1
21/06/2018 12:40	7,4	21/06/2018 18:50	1,2	22/06/2018 1:10	5,9
21/06/2018 12:50	7,3	21/06/2018 19:00	2,4	22/06/2018 1:20	5,3
21/06/2018 13:00	7,6	21/06/2018 19:10	2,1	22/06/2018 1:30	5,1
21/06/2018 13:10	7,5	21/06/2018 19:20	2	22/06/2018 1:40	6,4
21/06/2018 13:20	9,1	21/06/2018 19:30	3,9	22/06/2018 1:50	6,5
21/06/2018 13:30	9,4	21/06/2018 19:40	3,8	22/06/2018 2:00	4,9
21/06/2018 13:40	8,2	21/06/2018 19:50	3,2	22/06/2018 2:10	5,7
21/06/2018 13:50	8,5	21/06/2018 20:00	3,6	22/06/2018 2:20	5,3
21/06/2018 14:00	7,1	21/06/2018 20:10	3,1	22/06/2018 2:30	4,9
21/06/2018 14:10	3,4	21/06/2018 20:20	3,6	22/06/2018 2:40	5
21/06/2018 14:20	2,8	21/06/2018 20:30	4,3	22/06/2018 2:50	6,1
21/06/2018 14:30	1,6	21/06/2018 20:40	4,2	22/06/2018 3:00	4,9
21/06/2018 14:40	2,2	21/06/2018 20:50	4,5	22/06/2018 3:10	5,1
21/06/2018 14:50	2,5	21/06/2018 21:00	4,4	22/06/2018 3:20	5,2

Fecha	Velocidad	Fecha	Velocidad	Fecha	Velocidad
22/06/2018 3:30	4,9	22/06/2018 9:40	2,7	22/06/2018 15:50	4
22/06/2018 3:40	5,1	22/06/2018 9:50	8,2	22/06/2018 16:00	5,2
22/06/2018 3:50	4,5	22/06/2018 10:00	8	22/06/2018 16:10	4,3
22/06/2018 4:00	3,7	22/06/2018 10:10	7,7	22/06/2018 16:20	5,6
22/06/2018 4:10	5,1	22/06/2018 10:20	6,7	22/06/2018 16:30	6
22/06/2018 4:20	6	22/06/2018 10:30	5,9	22/06/2018 16:40	7,2
22/06/2018 4:30	5,1	22/06/2018 10:40	7	22/06/2018 16:50	6,4
22/06/2018 4:40	4,1	22/06/2018 10:50	7,8	22/06/2018 17:00	5,1
22/06/2018 4:50	2,3	22/06/2018 11:00	8	22/06/2018 17:10	6,8
22/06/2018 5:00	1	22/06/2018 11:10	7	22/06/2018 17:20	5,9
22/06/2018 5:10	1,8	22/06/2018 11:20	6,6	22/06/2018 17:30	6,6
22/06/2018 5:20	2	22/06/2018 11:30	6,3	22/06/2018 17:40	6,6
22/06/2018 5:30	0,8	22/06/2018 11:40	5,4	22/06/2018 17:50	5,4
22/06/2018 5:40	0,9	22/06/2018 11:50	5,8	22/06/2018 18:00	5,8
22/06/2018 5:50	1	22/06/2018 12:00	6,2	22/06/2018 18:10	6
22/06/2018 6:00	1,7	22/06/2018 12:10	5,3	22/06/2018 18:20	3,9
22/06/2018 6:10	0,8	22/06/2018 12:20	6,2	22/06/2018 18:30	4,5
22/06/2018 6:20	2,1	22/06/2018 12:30	4,9	22/06/2018 18:40	5
22/06/2018 6:30	1,7	22/06/2018 12:40	5,9	22/06/2018 18:50	3,9
22/06/2018 6:40	1,3	22/06/2018 12:50	6,3	22/06/2018 19:00	4,2
22/06/2018 6:50	2	22/06/2018 13:00	5,2	22/06/2018 19:10	3,8
22/06/2018 7:00	1,1	22/06/2018 13:10	6,9	22/06/2018 19:20	3,1
22/06/2018 7:10	0,7	22/06/2018 13:20	6,1	22/06/2018 19:30	4
22/06/2018 7:20	2,1	22/06/2018 13:30	5,2	22/06/2018 19:40	4,5
22/06/2018 7:30	1,7	22/06/2018 13:40	6,3	22/06/2018 19:50	4,7
22/06/2018 7:40	2,3	22/06/2018 13:50	5,5	22/06/2018 20:00	4,8
22/06/2018 7:50	1,9	22/06/2018 14:00	5,3	22/06/2018 20:10	4,4
22/06/2018 8:00	2,4	22/06/2018 14:10	5,3	22/06/2018 20:20	4,1
22/06/2018 8:10	1,5	22/06/2018 14:20	5	22/06/2018 20:30	5
22/06/2018 8:20	3	22/06/2018 14:30	5,1	22/06/2018 20:40	7,2
22/06/2018 8:30	1,9	22/06/2018 14:40	5,7	22/06/2018 20:50	7,1
22/06/2018 8:40	2,4	22/06/2018 14:50	5,5	22/06/2018 21:00	6,6
22/06/2018 8:50	1,3	22/06/2018 15:00	4,7	22/06/2018 21:10	6,3
22/06/2018 9:00	2,1	22/06/2018 15:10	3	22/06/2018 21:20	6,1
22/06/2018 9:10	1,7	22/06/2018 15:20	3,4	22/06/2018 21:30	6
22/06/2018 9:20	1,9	22/06/2018 15:30	2,3	22/06/2018 21:40	6,3
22/06/2018 9:30	1,1	22/06/2018 15:40	3,5	22/06/2018 21:50	5,3

Fecha	Velocidad	Fecha	Velocidad	Fecha	Velocidad
22/06/2018 22:00	4,2	23/06/2018 4:20	2,2	23/06/2018 10:30	9,3
22/06/2018 22:10	4	23/06/2018 4:30	4,1	23/06/2018 10:40	9,2
22/06/2018 22:20	3,9	23/06/2018 4:40	5,3	23/06/2018 10:50	10,5
22/06/2018 22:30	3,3	23/06/2018 4:50	5,9	23/06/2018 11:00	10,8
22/06/2018 22:40	4,5	23/06/2018 5:00	6,1	23/06/2018 11:10	10,9
22/06/2018 22:50	4,9	23/06/2018 5:10	6,8	23/06/2018 11:20	12,1
22/06/2018 23:00	2,5	23/06/2018 5:20	7	23/06/2018 11:30	11,2
22/06/2018 23:10	2,3	23/06/2018 5:30	8,3	23/06/2018 11:40	12,1
22/06/2018 23:20	1	23/06/2018 5:40	10,1	23/06/2018 11:50	12
22/06/2018 23:30	1,4	23/06/2018 5:50	8,6	23/06/2018 12:00	11,7
22/06/2018 23:40	3	23/06/2018 6:00	8,4	23/06/2018 12:10	11,3
22/06/2018 23:50	4,8	23/06/2018 6:10	9,7	23/06/2018 12:20	11
23/06/2018 0:10	3,1	23/06/2018 6:20	8,5	23/06/2018 12:30	11,3
23/06/2018 0:20	4,8	23/06/2018 6:30	10,2	23/06/2018 12:40	12
23/06/2018 0:30	4,5	23/06/2018 6:40	9,6	23/06/2018 12:50	11,4
23/06/2018 0:40	4,1	23/06/2018 6:50	9,9	23/06/2018 13:00	12
23/06/2018 0:50	2,7	23/06/2018 7:00	9,2	23/06/2018 13:10	12,6
23/06/2018 1:00	1,9	23/06/2018 7:10	10,1	23/06/2018 13:20	12,7
23/06/2018 1:10	2	23/06/2018 7:20	10,9	23/06/2018 13:30	12,1
23/06/2018 1:20	1	23/06/2018 7:30	10,5	23/06/2018 13:40	10,2
23/06/2018 1:30	1,2	23/06/2018 7:40	9,9	23/06/2018 13:50	10,7
23/06/2018 1:40	2,2	23/06/2018 7:50	7,8	23/06/2018 14:00	10,3
23/06/2018 1:50	1,7	23/06/2018 8:00	8,6	23/06/2018 14:10	10
23/06/2018 2:00	1,4	23/06/2018 8:10	6,3	23/06/2018 14:20	9,3
23/06/2018 2:10	0,6	23/06/2018 8:20	10,3	23/06/2018 14:30	8,7
23/06/2018 2:20	1,2	23/06/2018 8:30	9,9	23/06/2018 14:40	10,5
23/06/2018 2:30	1,5	23/06/2018 8:40	10,2	23/06/2018 14:50	8,3
23/06/2018 2:40	1,4	23/06/2018 8:50	10,4	23/06/2018 15:00	7
23/06/2018 2:50	1,6	23/06/2018 9:00	10,7	23/06/2018 15:10	8,5
23/06/2018 3:00	1,3	23/06/2018 9:10	10,8	23/06/2018 15:20	7,6
23/06/2018 3:10	1,4	23/06/2018 9:20	10,6	23/06/2018 15:30	7,7
23/06/2018 3:20	1,4	23/06/2018 9:30	9,3	23/06/2018 15:40	5,8
23/06/2018 3:30	1,2	23/06/2018 9:40	9,4	23/06/2018 15:50	4,3
23/06/2018 3:40	0,9	23/06/2018 9:50	9,2	23/06/2018 16:00	6,1
23/06/2018 3:50	1,2	23/06/2018 10:00	10,3	23/06/2018 16:10	8
23/06/2018 4:00	1,8	23/06/2018 10:10	9,9	23/06/2018 16:20	6,7
23/06/2018 4:10	2,4	23/06/2018 10:20	9,1	23/06/2018 16:30	5,8

Fecha	Velocidad	Fecha	Velocidad	Fecha	Velocidad
23/06/2018 16:40	5,1	23/06/2018 22:50	6,9	24/06/2018 5:10	2,7
23/06/2018 16:50	4,4	23/06/2018 23:00	6,9	24/06/2018 5:20	2,6
23/06/2018 17:00	4,1	23/06/2018 23:10	7,7	24/06/2018 5:30	2,6
23/06/2018 17:10	3,7	23/06/2018 23:20	7,5	24/06/2018 5:40	2
23/06/2018 17:20	3,9	23/06/2018 23:30	8,9	24/06/2018 5:50	2,9
23/06/2018 17:30	4,5	23/06/2018 23:40	8,5	24/06/2018 6:00	3,5
23/06/2018 17:40	4,2	23/06/2018 23:50	8,5	24/06/2018 6:10	4,6
23/06/2018 17:50	3,4	24/06/2018 0:10	5,8	24/06/2018 6:20	3,8
23/06/2018 18:00	2,8	24/06/2018 0:20	6,2	24/06/2018 6:30	2,4
23/06/2018 18:10	2,6	24/06/2018 0:30	6,6	24/06/2018 6:40	4,3
23/06/2018 18:20	2	24/06/2018 0:40	7,4	24/06/2018 6:50	5,6
23/06/2018 18:30	1,5	24/06/2018 0:50	6,3	24/06/2018 7:00	4,8
23/06/2018 18:40	0,9	24/06/2018 1:00	5,2	24/06/2018 7:10	4,6
23/06/2018 18:50	1,2	24/06/2018 1:10	6,9	24/06/2018 7:20	3,3
23/06/2018 19:00	2,3	24/06/2018 1:20	6,7	24/06/2018 7:30	4,3
23/06/2018 19:10	3	24/06/2018 1:30	7,5	24/06/2018 7:40	2,7
23/06/2018 19:20	3,3	24/06/2018 1:40	8,7	24/06/2018 7:50	3,4
23/06/2018 19:30	3,5	24/06/2018 1:50	7,3	24/06/2018 8:00	7,3
23/06/2018 19:40	3	24/06/2018 2:00	7,5	24/06/2018 8:10	8
23/06/2018 19:50	2,9	24/06/2018 2:10	7,3	24/06/2018 8:20	7,3
23/06/2018 20:00	3,6	24/06/2018 2:20	6,3	24/06/2018 8:30	7,8
23/06/2018 20:10	3,5	24/06/2018 2:30	7,3	24/06/2018 8:40	7,4
23/06/2018 20:20	3,7	24/06/2018 2:40	7	24/06/2018 8:50	6,7
23/06/2018 20:30	4,2	24/06/2018 2:50	6,3	24/06/2018 9:00	7,4
23/06/2018 20:40	4,4	24/06/2018 3:00	7,3	24/06/2018 9:10	9,2
23/06/2018 20:50	4,7	24/06/2018 3:10	6,2	24/06/2018 9:20	8,9
23/06/2018 21:00	4,6	24/06/2018 3:20	6,3	24/06/2018 9:30	8,1
23/06/2018 21:10	3,8	24/06/2018 3:30	6	24/06/2018 9:40	9,7
23/06/2018 21:20	3,4	24/06/2018 3:40	6,5	24/06/2018 9:50	9,7
23/06/2018 21:30	4,2	24/06/2018 3:50	6,6	24/06/2018 10:00	10,6
23/06/2018 21:40	4,7	24/06/2018 4:00	7,2	24/06/2018 10:10	11,2
23/06/2018 21:50	5,4	24/06/2018 4:10	6,2	24/06/2018 10:20	11,6
23/06/2018 22:00	5,8	24/06/2018 4:20	7,5	24/06/2018 10:30	11,6
23/06/2018 22:10	5,1	24/06/2018 4:30	7,4	24/06/2018 10:40	10,4
23/06/2018 22:20	5,1	24/06/2018 4:40	6,1	24/06/2018 10:50	11
23/06/2018 22:30	5,3	24/06/2018 4:50	4,4	24/06/2018 11:00	12,4
23/06/2018 22:40	5,9	24/06/2018 5:00	2,8	24/06/2018 11:10	12,8

Fecha	Velocidad	Fecha	Velocidad	Fecha	Velocidad
24/06/2018 11:20	11,1	24/06/2018 17:30	4,9	24/06/2018 23:40	6,3
24/06/2018 11:30	11,5	24/06/2018 17:40	5	24/06/2018 23:50	6,4
24/06/2018 11:40	9,7	24/06/2018 17:50	6,3	25/06/2018 0:10	8,7
24/06/2018 11:50	9,9	24/06/2018 18:00	7,8	25/06/2018 0:20	7,9
24/06/2018 12:00	9,7	24/06/2018 18:10	6,5	25/06/2018 0:30	8
24/06/2018 12:10	7,9	24/06/2018 18:20	6,1	25/06/2018 0:40	7
24/06/2018 12:20	5,6	24/06/2018 18:30	6,7	25/06/2018 0:50	4,8
24/06/2018 12:30	5,8	24/06/2018 18:40	4,6	25/06/2018 1:00	4,4
24/06/2018 12:40	6,2	24/06/2018 18:50	4,1	25/06/2018 1:10	3,7
24/06/2018 12:50	7,8	24/06/2018 19:00	4,6	25/06/2018 1:20	3,3
24/06/2018 13:00	5,6	24/06/2018 19:10	5	25/06/2018 1:30	6,4
24/06/2018 13:10	7,2	24/06/2018 19:20	3	25/06/2018 1:40	6,8
24/06/2018 13:20	7,2	24/06/2018 19:30	2,5	25/06/2018 1:50	7,1
24/06/2018 13:30	6,7	24/06/2018 19:40	2,4	25/06/2018 2:00	7
24/06/2018 13:40	6,8	24/06/2018 19:50	3	25/06/2018 2:10	7,5
24/06/2018 13:50	6,9	24/06/2018 20:00	2,3	25/06/2018 2:20	7,1
24/06/2018 14:00	6,2	24/06/2018 20:10	1,5	25/06/2018 2:30	6,2
24/06/2018 14:10	6,2	24/06/2018 20:20	0,8	25/06/2018 2:40	3,8
24/06/2018 14:20	6	24/06/2018 20:30	1	25/06/2018 2:50	2,4
24/06/2018 14:30	5,7	24/06/2018 20:40	0,7	25/06/2018 3:00	1,4
24/06/2018 14:40	5,7	24/06/2018 20:50	0,6	25/06/2018 3:10	2,1
24/06/2018 14:50	6,1	24/06/2018 21:00	0,4	25/06/2018 3:20	2,5
24/06/2018 15:00	5,9	24/06/2018 21:10	0,9	25/06/2018 3:30	1,9
24/06/2018 15:10	6,8	24/06/2018 21:20	0,9	25/06/2018 3:40	1,6
24/06/2018 15:20	7,4	24/06/2018 21:30	2,4	25/06/2018 3:50	1,4
24/06/2018 15:30	6,4	24/06/2018 21:40	5,5	25/06/2018 4:00	1,3
24/06/2018 15:40	5,4	24/06/2018 21:50	5,6	25/06/2018 4:10	1,4
24/06/2018 15:50	6,1	24/06/2018 22:00	5,7	25/06/2018 4:20	1,9
24/06/2018 16:00	5,6	24/06/2018 22:10	5,8	25/06/2018 4:30	2,1
24/06/2018 16:10	5,4	24/06/2018 22:20	5,6	25/06/2018 4:40	0,9
24/06/2018 16:20	6,3	24/06/2018 22:30	4,6	25/06/2018 4:50	0,3
24/06/2018 16:30	6,6	24/06/2018 22:40	6,3	25/06/2018 5:00	0,7
24/06/2018 16:40	6,2	24/06/2018 22:50	7,4	25/06/2018 5:10	0,6
24/06/2018 16:50	5,1	24/06/2018 23:00	6,4	25/06/2018 5:20	0,9
24/06/2018 17:00	6,9	24/06/2018 23:10	6,5	25/06/2018 5:30	0,8
24/06/2018 17:10	6	24/06/2018 23:20	6,3	25/06/2018 5:40	0,5
24/06/2018 17:20	6	24/06/2018 23:30	6,8	25/06/2018 5:50	0,4

Fecha	Velocidad	Fecha	Velocidad	Fecha	Velocidad
25/06/2018 6:00	0,9	25/06/2018 12:10	8,6	25/06/2018 18:20	6,1
25/06/2018 6:10	1,2	25/06/2018 12:20	10,6	25/06/2018 18:30	5,4
25/06/2018 6:20	0,6	25/06/2018 12:30	10,6	25/06/2018 18:40	4,3
25/06/2018 6:30	0,4	25/06/2018 12:40	9,2	25/06/2018 18:50	3,6
25/06/2018 6:40	1,1	25/06/2018 12:50	8,2	25/06/2018 19:00	2,7
25/06/2018 6:50	1,8	25/06/2018 13:00	8,3	25/06/2018 19:10	2,9
25/06/2018 7:00	2,5	25/06/2018 13:10	6,8	25/06/2018 19:20	2,2
25/06/2018 7:10	1,9	25/06/2018 13:20	5,8	25/06/2018 19:30	1,5
25/06/2018 7:20	3,4	25/06/2018 13:30	5,1	25/06/2018 19:40	1,3
25/06/2018 7:30	3,2	25/06/2018 13:40	6,3	25/06/2018 19:50	1,8
25/06/2018 7:40	2,6	25/06/2018 13:50	6,3	25/06/2018 20:00	2,7
25/06/2018 7:50	2,4	25/06/2018 14:00	8	25/06/2018 20:10	2,2
25/06/2018 8:00	1,3	25/06/2018 14:10	9,1	25/06/2018 20:20	3,5
25/06/2018 8:10	1,3	25/06/2018 14:20	8,4	25/06/2018 20:30	3,3
25/06/2018 8:20	1	25/06/2018 14:30	8,2	25/06/2018 20:40	2,7
25/06/2018 8:30	0,9	25/06/2018 14:40	8,3	25/06/2018 20:50	2,3
25/06/2018 8:40	1	25/06/2018 14:50	8,2	25/06/2018 21:00	3,1
25/06/2018 8:50	1	25/06/2018 15:00	8,3	25/06/2018 21:10	4
25/06/2018 9:00	1,9	25/06/2018 15:10	8,2	25/06/2018 21:20	3,4
25/06/2018 9:10	2,7	25/06/2018 15:20	9,7	25/06/2018 21:30	3,1
25/06/2018 9:20	2,9	25/06/2018 15:30	8,1	25/06/2018 21:40	2,8
25/06/2018 9:30	2,7	25/06/2018 15:40	6,9	25/06/2018 21:50	1
25/06/2018 9:40	2,6	25/06/2018 15:50	7	25/06/2018 22:00	0,7
25/06/2018 9:50	3	25/06/2018 16:00	6,9	25/06/2018 22:10	0,9
25/06/2018 10:00	4	25/06/2018 16:10	6,6	25/06/2018 22:20	2,1
25/06/2018 10:10	4,6	25/06/2018 16:20	5,6	25/06/2018 22:30	1,8
25/06/2018 10:20	5,9	25/06/2018 16:30	6	25/06/2018 22:40	1,6
25/06/2018 10:30	6,8	25/06/2018 16:40	4,5	25/06/2018 22:50	2,2
25/06/2018 10:40	7	25/06/2018 16:50	5,6	25/06/2018 23:00	2,2
25/06/2018 10:50	6	25/06/2018 17:00	6,7	25/06/2018 23:10	1,5
25/06/2018 11:00	5,1	25/06/2018 17:10	6,7	25/06/2018 23:20	0,4
25/06/2018 11:10	4,2	25/06/2018 17:20	7	25/06/2018 23:30	0,5
25/06/2018 11:20	4,4	25/06/2018 17:30	4,7	25/06/2018 23:40	0,9
25/06/2018 11:30	8	25/06/2018 17:40	5,4	25/06/2018 23:50	1,5
25/06/2018 11:40	7,5	25/06/2018 17:50	6,2	26/06/2018 0:10	0,9
25/06/2018 11:50	8	25/06/2018 18:00	5,2	26/06/2018 0:20	1,1
25/06/2018 12:00	6,6	25/06/2018 18:10	5,5	26/06/2018 0:30	2,1

Fecha	Velocidad	Fecha	Velocidad	Fecha	Velocidad
26/06/2018 0:40	2,3	26/06/2018 6:50	0,6	26/06/2018 13:00	10,9
26/06/2018 0:50	1,2	26/06/2018 7:00	0,8	26/06/2018 13:10	10,6
26/06/2018 1:00	1	26/06/2018 7:10	0,7	26/06/2018 13:20	12,2
26/06/2018 1:10	0,7	26/06/2018 7:20	0,7	26/06/2018 13:30	11,3
26/06/2018 1:20	1,5	26/06/2018 7:30	0,4	26/06/2018 13:40	10,4
26/06/2018 1:30	2,3	26/06/2018 7:40	0,4	26/06/2018 13:50	10,4
26/06/2018 1:40	3,5	26/06/2018 7:50	1,1	26/06/2018 14:00	10,2
26/06/2018 1:50	1,7	26/06/2018 8:00	0,9	26/06/2018 14:10	11,4
26/06/2018 2:00	1,6	26/06/2018 8:10	0,6	26/06/2018 14:20	10,8
26/06/2018 2:10	1,9	26/06/2018 8:20	2,1	26/06/2018 14:30	11,1
26/06/2018 2:20	2,4	26/06/2018 8:30	5,2	26/06/2018 14:40	9,9
26/06/2018 2:30	3,4	26/06/2018 8:40	8,4	26/06/2018 14:50	8,2
26/06/2018 2:40	4,9	26/06/2018 8:50	9,5	26/06/2018 15:00	6,1
26/06/2018 2:50	5,5	26/06/2018 9:00	7,5	26/06/2018 15:10	4,8
26/06/2018 3:00	3,8	26/06/2018 9:10	9,8	26/06/2018 15:20	6,2
26/06/2018 3:10	4,2	26/06/2018 9:20	8,1	26/06/2018 15:30	7,7
26/06/2018 3:20	5,2	26/06/2018 9:30	8,4	26/06/2018 15:40	9,5
26/06/2018 3:30	5,4	26/06/2018 9:40	10,4	26/06/2018 15:50	8,5
26/06/2018 3:40	5,2	26/06/2018 9:50	12	26/06/2018 16:00	9
26/06/2018 3:50	3,9	26/06/2018 10:00	11	26/06/2018 16:10	6,2
26/06/2018 4:00	3,6	26/06/2018 10:10	11,4	26/06/2018 16:20	4,5
26/06/2018 4:10	2,6	26/06/2018 10:20	11,7	26/06/2018 16:30	4,4
26/06/2018 4:20	1,3	26/06/2018 10:30	11	26/06/2018 16:40	2,4
26/06/2018 4:30	0,7	26/06/2018 10:40	11,9	26/06/2018 16:50	2,7
26/06/2018 4:40	0,7	26/06/2018 10:50	10,5	26/06/2018 17:00	1,9
26/06/2018 4:50	1,2	26/06/2018 11:00	10,7	26/06/2018 17:10	1,7
26/06/2018 5:00	2,3	26/06/2018 11:10	11	26/06/2018 17:20	2,7
26/06/2018 5:10	3	26/06/2018 11:20	10,7	26/06/2018 17:30	0,9
26/06/2018 5:20	3,7	26/06/2018 11:30	11,1	26/06/2018 17:40	3,3
26/06/2018 5:30	4,1	26/06/2018 11:40	11,9	26/06/2018 17:50	3,1
26/06/2018 5:40	4,1	26/06/2018 11:50	12,2	26/06/2018 18:00	5
26/06/2018 5:50	2,4	26/06/2018 12:00	12,3	26/06/2018 18:10	5
26/06/2018 6:00	0,8	26/06/2018 12:10	12,7	26/06/2018 18:20	5,2
26/06/2018 6:10	1,2	26/06/2018 12:20	10,4	26/06/2018 18:30	5,7
26/06/2018 6:20	2,5	26/06/2018 12:30	12,7	26/06/2018 18:40	6,1
26/06/2018 6:30	2,6	26/06/2018 12:40	11,9	26/06/2018 18:50	5,8
26/06/2018 6:40	1,4	26/06/2018 12:50	11,4	26/06/2018 19:00	5,3

Fecha	Velocidad	Fecha	Velocidad	Fecha	Velocidad
26/06/2018 19:10	6,2	27/06/2018 1:30	4,9	27/06/2018 7:40	1,7
26/06/2018 19:20	4,5	27/06/2018 1:40	4,9	27/06/2018 7:50	1,6
26/06/2018 19:30	2,3	27/06/2018 1:50	4,9	27/06/2018 8:00	1
26/06/2018 19:40	2,6	27/06/2018 2:00	4,7	27/06/2018 8:10	0,8
26/06/2018 19:50	5,6	27/06/2018 2:10	4,2	27/06/2018 8:20	1,2
26/06/2018 20:00	5,4	27/06/2018 2:20	4,5	27/06/2018 8:30	1,3
26/06/2018 20:10	4,8	27/06/2018 2:30	2,6	27/06/2018 8:40	1,2
26/06/2018 20:20	4,5	27/06/2018 2:40	0,7	27/06/2018 8:50	1,9
26/06/2018 20:30	5	27/06/2018 2:50	0,5	27/06/2018 9:00	1
26/06/2018 20:40	4,6	27/06/2018 3:00	0,7	27/06/2018 9:10	1,5
26/06/2018 20:50	3,7	27/06/2018 3:10	1,2	27/06/2018 9:20	1,2
26/06/2018 21:00	3	27/06/2018 3:20	1,3	27/06/2018 9:30	1,2
26/06/2018 21:10	2,5	27/06/2018 3:30	0,8	27/06/2018 9:40	2,3
26/06/2018 21:20	4	27/06/2018 3:40	0,7	27/06/2018 9:50	1,4
26/06/2018 21:30	4,5	27/06/2018 3:50	1	27/06/2018 10:00	1,7
26/06/2018 21:40	4,4	27/06/2018 4:00	1,4	27/06/2018 10:10	2,2
26/06/2018 21:50	3,7	27/06/2018 4:10	0,8	27/06/2018 10:20	1,2
26/06/2018 22:00	1,9	27/06/2018 4:20	0,8	27/06/2018 10:30	1,6
26/06/2018 22:10	1,1	27/06/2018 4:30	0,8	27/06/2018 10:40	2,7
26/06/2018 22:20	2,3	27/06/2018 4:40	0,6	27/06/2018 10:50	5,3
26/06/2018 22:30	2,6	27/06/2018 4:50	0,7	27/06/2018 11:00	5,6
26/06/2018 22:40	4,4	27/06/2018 5:00	0,8	27/06/2018 11:10	6
26/06/2018 22:50	5	27/06/2018 5:10	1,2	27/06/2018 11:20	8,2
26/06/2018 23:00	5,1	27/06/2018 5:20	0,7	27/06/2018 11:30	9,3
26/06/2018 23:10	5,3	27/06/2018 5:30	0,8	27/06/2018 11:40	8,7
26/06/2018 23:20	3,7	27/06/2018 5:40	1,2	27/06/2018 11:50	8,3
26/06/2018 23:30	1,1	27/06/2018 5:50	1,2	27/06/2018 12:00	10,6
26/06/2018 23:40	3,5	27/06/2018 6:00	2,1	27/06/2018 12:10	10,5
26/06/2018 23:50	4,5	27/06/2018 6:10	1	27/06/2018 12:20	9,8
27/06/2018 0:10	5,3	27/06/2018 6:20	0,9	27/06/2018 12:30	9,9
27/06/2018 0:20	6,1	27/06/2018 6:30	1,2	27/06/2018 12:40	9,9
27/06/2018 0:30	4,9	27/06/2018 6:40	1,2	27/06/2018 12:50	9,7
27/06/2018 0:40	3,9	27/06/2018 6:50	1,5	27/06/2018 13:00	10,4
27/06/2018 0:50	4,3	27/06/2018 7:00	1,3	27/06/2018 13:10	7,6
27/06/2018 1:00	5,1	27/06/2018 7:10	0,7	27/06/2018 13:20	6,2
27/06/2018 1:10	5,4	27/06/2018 7:20	1,1	27/06/2018 13:30	6,3
27/06/2018 1:20	5,4	27/06/2018 7:30	1,9	27/06/2018 13:40	3,5

Fecha	Velocidad	Fecha	Velocidad	Fecha	Velocidad
27/06/2018 13:50	2,7	27/06/2018 20:00	1,5	28/06/2018 2:20	1,7
27/06/2018 14:00	3,3	27/06/2018 20:10	1,6	28/06/2018 2:30	1
27/06/2018 14:10	3	27/06/2018 20:20	2,1	28/06/2018 2:40	0,8
27/06/2018 14:20	3,2	27/06/2018 20:30	1,4	28/06/2018 2:50	0,7
27/06/2018 14:30	3	27/06/2018 20:40	1,1	28/06/2018 3:00	1,6
27/06/2018 14:40	6,3	27/06/2018 20:50	1,2	28/06/2018 3:10	4
27/06/2018 14:50	9,3	27/06/2018 21:00	0,7	28/06/2018 3:20	9,7
27/06/2018 15:00	9,3	27/06/2018 21:10	0,7	28/06/2018 3:30	8
27/06/2018 15:10	9,6	27/06/2018 21:20	0,5	28/06/2018 3:40	7,7
27/06/2018 15:20	7,4	27/06/2018 21:30	0,3	28/06/2018 3:50	6,5
27/06/2018 15:30	5,8	27/06/2018 21:40	0,6	28/06/2018 4:00	5,9
27/06/2018 15:40	5,6	27/06/2018 21:50	1	28/06/2018 4:10	6,9
27/06/2018 15:50	6,7	27/06/2018 22:00	0,6	28/06/2018 4:20	7,1
27/06/2018 16:00	6	27/06/2018 22:10	0,6	28/06/2018 4:30	5,3
27/06/2018 16:10	4	27/06/2018 22:20	0,4	28/06/2018 4:40	5,5
27/06/2018 16:20	4,4	27/06/2018 22:30	1	28/06/2018 4:50	4
27/06/2018 16:30	4,8	27/06/2018 22:40	1,7	28/06/2018 5:00	4,8
27/06/2018 16:40	3,3	27/06/2018 22:50	2	28/06/2018 5:10	4,7
27/06/2018 16:50	3,5	27/06/2018 23:00	2,2	28/06/2018 5:20	3,3
27/06/2018 17:00	3	27/06/2018 23:10	2,1	28/06/2018 5:30	3,6
27/06/2018 17:10	2,6	27/06/2018 23:20	1,3	28/06/2018 5:40	3,5
27/06/2018 17:20	3,1	27/06/2018 23:30	1,4	28/06/2018 5:50	4,1
27/06/2018 17:30	2,5	27/06/2018 23:40	2,2	28/06/2018 6:00	2,6
27/06/2018 17:40	1,5	27/06/2018 23:50	1,5	28/06/2018 6:10	3,8
27/06/2018 17:50	2,3	28/06/2018 0:10	1,1	28/06/2018 6:20	6,6
27/06/2018 18:00	1,9	28/06/2018 0:20	1,6	28/06/2018 6:30	8,3
27/06/2018 18:10	1,4	28/06/2018 0:30	1	28/06/2018 6:40	9,3
27/06/2018 18:20	1,2	28/06/2018 0:40	1,3	28/06/2018 6:50	9,8
27/06/2018 18:30	2,3	28/06/2018 0:50	1,1	28/06/2018 7:00	7,8
27/06/2018 18:40	2,4	28/06/2018 1:00	0,8	28/06/2018 7:10	7,5
27/06/2018 18:50	1,2	28/06/2018 1:10	0,4	28/06/2018 7:20	9,9
27/06/2018 19:00	1,2	28/06/2018 1:20	1,1	28/06/2018 7:30	9,4
27/06/2018 19:10	0,9	28/06/2018 1:30	1,8	28/06/2018 7:40	9
27/06/2018 19:20	0,6	28/06/2018 1:40	0,8	28/06/2018 7:50	7,9
27/06/2018 19:30	0,7	28/06/2018 1:50	0,9	28/06/2018 8:00	7,7
27/06/2018 19:40	1,1	28/06/2018 2:00	1	28/06/2018 8:10	8,8
27/06/2018 19:50	1,3	28/06/2018 2:10	1,6	28/06/2018 8:20	8,5

Fecha	Velocidad	Fecha	Velocidad	Fecha	Velocidad
28/06/2018 8:30	6,9	28/06/2018 14:40	6,9	28/06/2018 20:50	0,8
28/06/2018 8:40	6,7	28/06/2018 14:50	5,5	28/06/2018 21:00	1,6
28/06/2018 8:50	6,2	28/06/2018 15:00	5,7	28/06/2018 21:10	3,1
28/06/2018 9:00	5,5	28/06/2018 15:10	5,3	28/06/2018 21:20	2,2
28/06/2018 9:10	4,7	28/06/2018 15:20	5,1	28/06/2018 21:30	1,5
28/06/2018 9:20	6,4	28/06/2018 15:30	3,3	28/06/2018 21:40	1,8
28/06/2018 9:30	6,5	28/06/2018 15:40	4	28/06/2018 21:50	1,5
28/06/2018 9:40	9,2	28/06/2018 15:50	4,1	28/06/2018 22:00	1,4
28/06/2018 9:50	11,3	28/06/2018 16:00	4	28/06/2018 22:10	1,4
28/06/2018 10:00	10,7	28/06/2018 16:10	2,4	28/06/2018 22:20	1,3
28/06/2018 10:10	12,3	28/06/2018 16:20	1,7	28/06/2018 22:30	1,2
28/06/2018 10:20	11,4	28/06/2018 16:30	2,3	28/06/2018 22:40	0,7
28/06/2018 10:30	10,2	28/06/2018 16:40	1,1	28/06/2018 22:50	0,3
28/06/2018 10:40	9	28/06/2018 16:50	1,8	28/06/2018 23:00	0,7
28/06/2018 10:50	8,8	28/06/2018 17:00	1,9	28/06/2018 23:10	1,9
28/06/2018 11:00	8	28/06/2018 17:10	1,5	28/06/2018 23:20	1,8
28/06/2018 11:10	8,3	28/06/2018 17:20	1,8	28/06/2018 23:30	0,5
28/06/2018 11:20	8,4	28/06/2018 17:30	1,4	28/06/2018 23:40	1,2
28/06/2018 11:30	8,7	28/06/2018 17:40	1,5	28/06/2018 23:50	1
28/06/2018 11:40	10,4	28/06/2018 17:50	1,6	29/06/2018 0:10	0,6
28/06/2018 11:50	11,3	28/06/2018 18:00	2	29/06/2018 0:20	1,3
28/06/2018 12:00	11,5	28/06/2018 18:10	2,4	29/06/2018 0:30	1,1
28/06/2018 12:10	11,2	28/06/2018 18:20	3,3	29/06/2018 0:40	1
28/06/2018 12:20	10,9	28/06/2018 18:30	5,5	29/06/2018 0:50	0,7
28/06/2018 12:30	11,5	28/06/2018 18:40	4,8	29/06/2018 1:00	0,5
28/06/2018 12:40	10,5	28/06/2018 18:50	3,7	29/06/2018 1:10	0,6
28/06/2018 12:50	10,1	28/06/2018 19:00	3,3	29/06/2018 1:20	0,6
28/06/2018 13:00	9,1	28/06/2018 19:10	3,6	29/06/2018 1:30	0,6
28/06/2018 13:10	8,9	28/06/2018 19:20	2,5	29/06/2018 1:40	0,4
28/06/2018 13:20	10,1	28/06/2018 19:30	3	29/06/2018 1:50	1
28/06/2018 13:30	10,2	28/06/2018 19:40	2,7	29/06/2018 2:00	1
28/06/2018 13:40	10,6	28/06/2018 19:50	2,4	29/06/2018 2:10	1,2
28/06/2018 13:50	10,5	28/06/2018 20:00	1,8	29/06/2018 2:20	0,7
28/06/2018 14:00	9,1	28/06/2018 20:10	0,9	29/06/2018 2:30	1,7
28/06/2018 14:10	9,5	28/06/2018 20:20	0,7	29/06/2018 2:40	1,4
28/06/2018 14:20	9,3	28/06/2018 20:30	1	29/06/2018 2:50	0,7
28/06/2018 14:30	7,5	28/06/2018 20:40	0,4	29/06/2018 3:00	0,7

Fecha	Velocidad	Fecha	Velocidad	Fecha	Velocidad
29/06/2018 3:10	0,6	29/06/2018 9:20	1,1	29/06/2018 15:30	4,6
29/06/2018 3:20	0,7	29/06/2018 9:30	1,6	29/06/2018 15:40	4,2
29/06/2018 3:30	0,8	29/06/2018 9:40	5,2	29/06/2018 15:50	4,8
29/06/2018 3:40	1	29/06/2018 9:50	7,9	29/06/2018 16:00	4
29/06/2018 3:50	0,8	29/06/2018 10:00	8,2	29/06/2018 16:10	3,9
29/06/2018 4:00	0,3	29/06/2018 10:10	7,5	29/06/2018 16:20	4,4
29/06/2018 4:10	0,6	29/06/2018 10:20	5,5	29/06/2018 16:30	4
29/06/2018 4:20	1,3	29/06/2018 10:30	7	29/06/2018 16:40	3,3
29/06/2018 4:30	0,8	29/06/2018 10:40	6,1	29/06/2018 16:50	3,7
29/06/2018 4:40	0,6	29/06/2018 10:50	4,9	29/06/2018 17:00	3,1
29/06/2018 4:50	0,5	29/06/2018 11:00	5,3	29/06/2018 17:10	2,6
29/06/2018 5:00	0,4	29/06/2018 11:10	5,1	29/06/2018 17:20	2,9
29/06/2018 5:10	1,3	29/06/2018 11:20	3,3	29/06/2018 17:30	2,2
29/06/2018 5:20	0,7	29/06/2018 11:30	3,9	29/06/2018 17:40	1,2
29/06/2018 5:30	0,5	29/06/2018 11:40	3,8	29/06/2018 17:50	0,9
29/06/2018 5:40	1,5	29/06/2018 11:50	2,5	29/06/2018 18:00	1,2
29/06/2018 5:50	1,3	29/06/2018 12:00	0,9	29/06/2018 18:10	1,6
29/06/2018 6:00	1,1	29/06/2018 12:10	1,1	29/06/2018 18:20	1,7
29/06/2018 6:10	1	29/06/2018 12:20	1,8	29/06/2018 18:30	1,7
29/06/2018 6:20	0,8	29/06/2018 12:30	7,6	29/06/2018 18:40	1,1
29/06/2018 6:30	0,6	29/06/2018 12:40	6,7	29/06/2018 18:50	1
29/06/2018 6:40	0,5	29/06/2018 12:50	7,3	29/06/2018 19:00	0,9
29/06/2018 6:50	0,5	29/06/2018 13:00	6,5	29/06/2018 19:10	1,2
29/06/2018 7:00	0,8	29/06/2018 13:10	6,5	29/06/2018 19:20	1,4
29/06/2018 7:10	0,9	29/06/2018 13:20	6,7	29/06/2018 19:30	1,1
29/06/2018 7:20	0,6	29/06/2018 13:30	6,4	29/06/2018 19:40	1,6
29/06/2018 7:30	1,4	29/06/2018 13:40	7,1	29/06/2018 19:50	2,1
29/06/2018 7:40	1,4	29/06/2018 13:50	8,6	29/06/2018 20:00	2,2
29/06/2018 7:50	2,1	29/06/2018 14:00	7,8	29/06/2018 20:10	2
29/06/2018 8:00	2	29/06/2018 14:10	8,8	29/06/2018 20:20	1,7
29/06/2018 8:10	1,2	29/06/2018 14:20	7,3	29/06/2018 20:30	1,8
29/06/2018 8:20	0,9	29/06/2018 14:30	8	29/06/2018 20:40	1,5
29/06/2018 8:30	1,2	29/06/2018 14:40	8,3	29/06/2018 20:50	0,9
29/06/2018 8:40	0,4	29/06/2018 14:50	8,2	29/06/2018 21:00	0,9
29/06/2018 8:50	1,4	29/06/2018 15:00	8,4	29/06/2018 21:10	0,4
29/06/2018 9:00	2,4	29/06/2018 15:10	7,2	29/06/2018 21:20	1
29/06/2018 9:10	2,2	29/06/2018 15:20	7,4	29/06/2018 21:30	0,6

Fecha	Velocidad	Fecha	Velocidad	Fecha	Velocidad
29/06/2018 21:40	0,4	30/06/2018 4:00	0,7	30/06/2018 10:10	1,7
29/06/2018 21:50	0,4	30/06/2018 4:10	0,7	30/06/2018 10:20	1,4
29/06/2018 22:00	0,5	30/06/2018 4:20	0,6	30/06/2018 10:30	1,5
29/06/2018 22:10	1	30/06/2018 4:30	0,2	30/06/2018 10:40	1,6
29/06/2018 22:20	1,4	30/06/2018 4:40	0,3	30/06/2018 10:50	2,4
29/06/2018 22:30	1,5	30/06/2018 4:50	0,5	30/06/2018 11:00	1,8
29/06/2018 22:40	1,6	30/06/2018 5:00	0,5	30/06/2018 11:10	1,8
29/06/2018 22:50	2	30/06/2018 5:10	0,7	30/06/2018 11:20	2
29/06/2018 23:00	2,2	30/06/2018 5:20	0,8	30/06/2018 11:30	2,9
29/06/2018 23:10	2,3	30/06/2018 5:30	0,7	30/06/2018 11:40	4,6
29/06/2018 23:20	3,3	30/06/2018 5:40	1,3	30/06/2018 11:50	4,9
29/06/2018 23:30	2,7	30/06/2018 5:50	0,7	30/06/2018 12:00	4,7
29/06/2018 23:40	2,4	30/06/2018 6:00	0,8	30/06/2018 12:10	4
29/06/2018 23:50	2,4	30/06/2018 6:10	0,8	30/06/2018 12:20	3,9
30/06/2018 0:10	1,7	30/06/2018 6:20	0,9	30/06/2018 12:30	2,7
30/06/2018 0:20	0,9	30/06/2018 6:30	1,1	30/06/2018 12:40	4,7
30/06/2018 0:30	1,3	30/06/2018 6:40	0,8	30/06/2018 12:50	1,8
30/06/2018 0:40	2,3	30/06/2018 6:50	1	30/06/2018 13:00	2,1
30/06/2018 0:50	1	30/06/2018 7:00	0,8	30/06/2018 13:10	3,6
30/06/2018 1:00	0,7	30/06/2018 7:10	1,2	30/06/2018 13:20	3,6
30/06/2018 1:10	0,7	30/06/2018 7:20	1,4	30/06/2018 13:30	3,3
30/06/2018 1:20	0,6	30/06/2018 7:30	1,2	30/06/2018 13:40	5,5
30/06/2018 1:30	0,9	30/06/2018 7:40	0,8	30/06/2018 13:50	2,9
30/06/2018 1:40	1	30/06/2018 7:50	1	30/06/2018 14:00	2
30/06/2018 1:50	1	30/06/2018 8:00	1,2	30/06/2018 14:10	4,1
30/06/2018 2:00	1,5	30/06/2018 8:10	1,2	30/06/2018 14:20	2,8
30/06/2018 2:10	0,9	30/06/2018 8:20	0,7	30/06/2018 14:30	2,8
30/06/2018 2:20	0,8	30/06/2018 8:30	1	30/06/2018 14:40	3,4
30/06/2018 2:30	0,5	30/06/2018 8:40	1	30/06/2018 14:50	2,7
30/06/2018 2:40	0,6	30/06/2018 8:50	1,3	30/06/2018 15:00	2,9
30/06/2018 2:50	0,7	30/06/2018 9:00	1,5	30/06/2018 15:10	4
30/06/2018 3:00	0,9	30/06/2018 9:10	1,6	30/06/2018 15:20	3,4
30/06/2018 3:10	1,5	30/06/2018 9:20	1,6	30/06/2018 15:30	1,3
30/06/2018 3:20	1	30/06/2018 9:30	2,2	30/06/2018 15:40	2,9
30/06/2018 3:30	0,9	30/06/2018 9:40	1,3	30/06/2018 15:50	3,3
30/06/2018 3:40	1,1	30/06/2018 9:50	1,9	30/06/2018 16:00	4,8
30/06/2018 3:50	0,8	30/06/2018 10:00	2,4	30/06/2018 16:10	3,9

Fecha	Velocidad	Fecha	Velocidad	Fecha	Velocidad
30/06/2018 16:20	3,9	30/06/2018 18:40	5	30/06/2018 21:00	2,3
30/06/2018 16:30	3,6	30/06/2018 18:50	5,1	30/06/2018 21:10	2,1
30/06/2018 16:40	2,4	30/06/2018 19:00	4,4	30/06/2018 21:20	2,1
30/06/2018 16:50	1,6	30/06/2018 19:10	3,1	30/06/2018 21:30	1,5
30/06/2018 17:00	1,5	30/06/2018 19:20	5,5	30/06/2018 21:40	1,4
30/06/2018 17:10	1,4	30/06/2018 19:30	4,4	30/06/2018 21:50	1,2
30/06/2018 17:20	2,1	30/06/2018 19:40	4,8	30/06/2018 22:00	1,7
30/06/2018 17:30	2,9	30/06/2018 19:50	4,2	30/06/2018 22:10	2,3
30/06/2018 17:40	2,4	30/06/2018 20:00	3	30/06/2018 22:20	1,4
30/06/2018 17:50	2,4	30/06/2018 20:10	1,9	30/06/2018 22:30	1,3
30/06/2018 18:00	1,5	30/06/2018 20:20	2	30/06/2018 22:40	1,3
30/06/2018 18:10	4,4	30/06/2018 20:30	1,4	30/06/2018 22:50	1,4
30/06/2018 18:20	2,6	30/06/2018 20:40	1,2	30/06/2018 23:00	1,1
30/06/2018 18:30	4,7	30/06/2018 20:50	1,2		

Fecha	Velocidad	Fecha	Velocidad	Fecha	Velocidad
1/07/2018 0:10	1,1	1/07/2018 6:20	0,8	1/07/2018 12:30	4,2
1/07/2018 0:20	1,1	1/07/2018 6:30	1,8	1/07/2018 12:40	4,2
1/07/2018 0:30	1,1	1/07/2018 6:40	1	1/07/2018 12:50	5
1/07/2018 0:40	1,3	1/07/2018 6:50	0,4	1/07/2018 13:00	4,9
1/07/2018 0:50	1	1/07/2018 7:00	1,1	1/07/2018 13:10	4,6
1/07/2018 1:00	2	1/07/2018 7:10	1,3	1/07/2018 13:20	4,8
1/07/2018 1:10	3,6	1/07/2018 7:20	1,1	1/07/2018 13:30	4,5
1/07/2018 1:20	3,6	1/07/2018 7:30	1	1/07/2018 13:40	4,6
1/07/2018 1:30	2,6	1/07/2018 7:40	1	1/07/2018 13:50	4,2
1/07/2018 1:40	2,8	1/07/2018 7:50	1	1/07/2018 14:00	4,6
1/07/2018 1:50	1,3	1/07/2018 8:00	1,4	1/07/2018 14:10	4,4
1/07/2018 2:00	1,2	1/07/2018 8:10	0,6	1/07/2018 14:20	4,2
1/07/2018 2:10	0,7	1/07/2018 8:20	0,9	1/07/2018 14:30	3,8
1/07/2018 2:20	0,9	1/07/2018 8:30	0,9	1/07/2018 14:40	4,2
1/07/2018 2:30	1,7	1/07/2018 8:40	0,7	1/07/2018 14:50	4,5
1/07/2018 2:40	1,9	1/07/2018 8:50	0,5	1/07/2018 15:00	5
1/07/2018 2:50	1,5	1/07/2018 9:00	0,6	1/07/2018 15:10	4,2
1/07/2018 3:00	2,1	1/07/2018 9:10	1	1/07/2018 15:20	4,5
1/07/2018 3:10	1,5	1/07/2018 9:20	1,1	1/07/2018 15:30	4
1/07/2018 3:20	0,5	1/07/2018 9:30	1	1/07/2018 15:40	4,6
1/07/2018 3:30	1,1	1/07/2018 9:40	2	1/07/2018 15:50	4,7
1/07/2018 3:40	0,8	1/07/2018 9:50	2,8	1/07/2018 16:00	4,8
1/07/2018 3:50	1	1/07/2018 10:00	2,2	1/07/2018 16:10	5
1/07/2018 4:00	0,9	1/07/2018 10:10	2,4	1/07/2018 16:20	4,6
1/07/2018 4:10	1,4	1/07/2018 10:20	3	1/07/2018 16:30	4,6
1/07/2018 4:20	1	1/07/2018 10:30	3	1/07/2018 16:40	5,1
1/07/2018 4:30	1,8	1/07/2018 10:40	3,6	1/07/2018 16:50	4,5
1/07/2018 4:40	0,8	1/07/2018 10:50	4,3	1/07/2018 17:00	4,2
1/07/2018 4:50	0,5	1/07/2018 11:00	3,8	1/07/2018 17:10	4,5
1/07/2018 5:00	1,1	1/07/2018 11:10	3,8	1/07/2018 17:20	4,5
1/07/2018 5:10	1,2	1/07/2018 11:20	3,8	1/07/2018 17:30	4,3
1/07/2018 5:20	2	1/07/2018 11:30	3,9	1/07/2018 17:40	4,4
1/07/2018 5:30	1,4	1/07/2018 11:40	2,7	1/07/2018 17:50	4,1
1/07/2018 5:40	1,5	1/07/2018 11:50	3,3	1/07/2018 18:00	3,9
1/07/2018 5:50	1,3	1/07/2018 12:00	3,6	1/07/2018 18:10	3,2
1/07/2018 6:00	0,9	1/07/2018 12:10	3,5	1/07/2018 18:20	4,2
1/07/2018 6:10	0,6	1/07/2018 12:20	3,6	1/07/2018 18:30	4,4

Fecha	Velocidad	Fecha	Velocidad	Fecha	Velocidad
1/07/2018 18:40	4,5	2/07/2018 1:00	1	2/07/2018 7:10	1,4
1/07/2018 18:50	5,2	2/07/2018 1:10	1	2/07/2018 7:20	1,7
1/07/2018 19:00	5	2/07/2018 1:20	0,9	2/07/2018 7:30	1,7
1/07/2018 19:10	3,9	2/07/2018 1:30	0,6	2/07/2018 7:40	1,5
1/07/2018 19:20	3,8	2/07/2018 1:40	0,3	2/07/2018 7:50	0,9
1/07/2018 19:30	3,4	2/07/2018 1:50	0,4	2/07/2018 8:00	0,6
1/07/2018 19:40	4,1	2/07/2018 2:00	0,6	2/07/2018 8:10	0,9
1/07/2018 19:50	4	2/07/2018 2:10	0,5	2/07/2018 8:20	1,2
1/07/2018 20:00	4,5	2/07/2018 2:20	0,5	2/07/2018 8:30	1,6
1/07/2018 20:10	4,1	2/07/2018 2:30	0,8	2/07/2018 8:40	1,2
1/07/2018 20:20	4,5	2/07/2018 2:40	1,7	2/07/2018 8:50	1,8
1/07/2018 20:30	3,8	2/07/2018 2:50	2,1	2/07/2018 9:00	1,5
1/07/2018 20:40	2,4	2/07/2018 3:00	1,8	2/07/2018 9:10	2
1/07/2018 20:50	2	2/07/2018 3:10	1,6	2/07/2018 9:20	1,5
1/07/2018 21:00	3	2/07/2018 3:20	0,8	2/07/2018 9:30	2,3
1/07/2018 21:10	3	2/07/2018 3:30	0,9	2/07/2018 9:40	2,1
1/07/2018 21:20	3,1	2/07/2018 3:40	1,1	2/07/2018 9:50	2,3
1/07/2018 21:30	2,9	2/07/2018 3:50	1	2/07/2018 10:00	1,7
1/07/2018 21:40	3,6	2/07/2018 4:00	0,9	2/07/2018 10:10	1,3
1/07/2018 21:50	2,7	2/07/2018 4:10	0,5	2/07/2018 10:20	1,4
1/07/2018 22:00	2,9	2/07/2018 4:20	0,6	2/07/2018 10:30	2,6
1/07/2018 22:10	2,7	2/07/2018 4:30	0,9	2/07/2018 10:40	1,7
1/07/2018 22:20	3,1	2/07/2018 4:40	1	2/07/2018 10:50	1,6
1/07/2018 22:30	2,7	2/07/2018 4:50	0,4	2/07/2018 11:00	1,4
1/07/2018 22:40	2,5	2/07/2018 5:00	0,8	2/07/2018 11:10	1,5
1/07/2018 22:50	2,4	2/07/2018 5:10	1	2/07/2018 11:20	2,7
1/07/2018 23:00	2,2	2/07/2018 5:20	0,9	2/07/2018 11:30	4,4
1/07/2018 23:10	2	2/07/2018 5:30	0,6	2/07/2018 11:40	5,6
1/07/2018 23:20	1,7	2/07/2018 5:40	0,4	2/07/2018 11:50	6,9
1/07/2018 23:30	1,7	2/07/2018 5:50	0,5	2/07/2018 12:00	7,1
1/07/2018 23:40	1,2	2/07/2018 6:00	1,6	2/07/2018 12:10	7,3
1/07/2018 23:50	1,1	2/07/2018 6:10	1,4	2/07/2018 12:20	6,1
2/07/2018 0:10	1,9	2/07/2018 6:20	1,3	2/07/2018 12:30	5,3
2/07/2018 0:20	2,1	2/07/2018 6:30	1	2/07/2018 12:40	5,5
2/07/2018 0:30	2,3	2/07/2018 6:40	1	2/07/2018 12:50	6,2
2/07/2018 0:40	1,8	2/07/2018 6:50	0,9	2/07/2018 13:00	2,7
2/07/2018 0:50	1,6	2/07/2018 7:00	0,6	2/07/2018 13:10	3,7

Fecha	Velocidad	Fecha	Velocidad	Fecha	Velocidad
2/07/2018 13:20	4,2	2/07/2018 19:30	3	3/07/2018 1:50	3,6
2/07/2018 13:30	2,9	2/07/2018 19:40	3	3/07/2018 2:00	4,8
2/07/2018 13:40	2,6	2/07/2018 19:50	2,4	3/07/2018 2:10	4,8
2/07/2018 13:50	4,9	2/07/2018 20:00	2,7	3/07/2018 2:20	4,8
2/07/2018 14:00	6	2/07/2018 20:10	2,9	3/07/2018 2:30	5,7
2/07/2018 14:10	6,2	2/07/2018 20:20	3	3/07/2018 2:40	5,2
2/07/2018 14:20	5,9	2/07/2018 20:30	3,6	3/07/2018 2:50	4,9
2/07/2018 14:30	7,1	2/07/2018 20:40	3,1	3/07/2018 3:00	5,2
2/07/2018 14:40	7,8	2/07/2018 20:50	4,4	3/07/2018 3:10	5,5
2/07/2018 14:50	5,5	2/07/2018 21:00	7	3/07/2018 3:20	5,8
2/07/2018 15:00	5,1	2/07/2018 21:10	6,6	3/07/2018 3:30	5
2/07/2018 15:10	4,8	2/07/2018 21:20	7,2	3/07/2018 3:40	4,2
2/07/2018 15:20	3,7	2/07/2018 21:30	6,4	3/07/2018 3:50	3,6
2/07/2018 15:30	2	2/07/2018 21:40	5,8	3/07/2018 4:00	4,4
2/07/2018 15:40	3,2	2/07/2018 21:50	5,1	3/07/2018 4:10	3,1
2/07/2018 15:50	4	2/07/2018 22:00	5,8	3/07/2018 4:20	2,1
2/07/2018 16:00	4,1	2/07/2018 22:10	5,3	3/07/2018 4:30	2,2
2/07/2018 16:10	3,9	2/07/2018 22:20	5	3/07/2018 4:40	1,1
2/07/2018 16:20	4,4	2/07/2018 22:30	4,8	3/07/2018 4:50	1
2/07/2018 16:30	4,9	2/07/2018 22:40	4,7	3/07/2018 5:00	3,4
2/07/2018 16:40	4,6	2/07/2018 22:50	2,7	3/07/2018 5:10	4,8
2/07/2018 16:50	4,4	2/07/2018 23:00	1,8	3/07/2018 5:20	3,4
2/07/2018 17:00	4,4	2/07/2018 23:10	3,2	3/07/2018 5:30	3,1
2/07/2018 17:10	4	2/07/2018 23:20	3,6	3/07/2018 5:40	2,3
2/07/2018 17:20	3,8	2/07/2018 23:30	2,7	3/07/2018 5:50	2
2/07/2018 17:30	3,6	2/07/2018 23:40	2,1	3/07/2018 6:00	1,1
2/07/2018 17:40	3,3	2/07/2018 23:50	1,3	3/07/2018 6:10	1,3
2/07/2018 17:50	3,1	3/07/2018 0:10	0,9	3/07/2018 6:20	1,3
2/07/2018 18:00	2,8	3/07/2018 0:20	0,4	3/07/2018 6:30	0,9
2/07/2018 18:10	2,5	3/07/2018 0:30	1,9	3/07/2018 6:40	0,7
2/07/2018 18:20	1,9	3/07/2018 0:40	2,2	3/07/2018 6:50	0,5
2/07/2018 18:30	0,9	3/07/2018 0:50	3	3/07/2018 7:00	1,2
2/07/2018 18:40	1	3/07/2018 1:00	3,7	3/07/2018 7:10	2,1
2/07/2018 18:50	1,9	3/07/2018 1:10	3	3/07/2018 7:20	1,2
2/07/2018 19:00	2,5	3/07/2018 1:20	3	3/07/2018 7:30	0,9
2/07/2018 19:10	1,2	3/07/2018 1:30	3,8	3/07/2018 7:40	1,4
2/07/2018 19:20	2,4	3/07/2018 1:40	3,8	3/07/2018 7:50	2,4

Fecha	Velocidad	Fecha	Velocidad	Fecha	Velocidad
3/07/2018 8:00	1,9	3/07/2018 14:10	5,2	3/07/2018 20:20	2,7
3/07/2018 8:10	1,2	3/07/2018 14:20	4,8	3/07/2018 20:30	3,5
3/07/2018 8:20	1,5	3/07/2018 14:30	4,2	3/07/2018 20:40	4,5
3/07/2018 8:30	1,1	3/07/2018 14:40	4,7	3/07/2018 20:50	4,1
3/07/2018 8:40	0,8	3/07/2018 14:50	6,1	3/07/2018 21:00	3,9
3/07/2018 8:50	1,1	3/07/2018 15:00	6,2	3/07/2018 21:10	4,8
3/07/2018 9:00	1,4	3/07/2018 15:10	4,4	3/07/2018 21:20	5,3
3/07/2018 9:10	2,1	3/07/2018 15:20	5,1	3/07/2018 21:30	4
3/07/2018 9:20	1	3/07/2018 15:30	3,8	3/07/2018 21:40	3,1
3/07/2018 9:30	1,1	3/07/2018 15:40	3,2	3/07/2018 21:50	3
3/07/2018 9:40	1,3	3/07/2018 15:50	2,6	3/07/2018 22:00	2,6
3/07/2018 9:50	0,6	3/07/2018 16:00	1,3	3/07/2018 22:10	2,6
3/07/2018 10:00	1,2	3/07/2018 16:10	1,9	3/07/2018 22:20	2,1
3/07/2018 10:10	0,8	3/07/2018 16:20	3,4	3/07/2018 22:30	1,5
3/07/2018 10:20	1,3	3/07/2018 16:30	2,7	3/07/2018 22:40	2,4
3/07/2018 10:30	1,8	3/07/2018 16:40	2,7	3/07/2018 22:50	1,5
3/07/2018 10:40	1,6	3/07/2018 16:50	2,4	3/07/2018 23:00	1,5
3/07/2018 10:50	5,2	3/07/2018 17:00	2,8	3/07/2018 23:10	3,1
3/07/2018 11:00	5,6	3/07/2018 17:10	4	3/07/2018 23:20	2,8
3/07/2018 11:10	4,7	3/07/2018 17:20	4,5	3/07/2018 23:30	2
3/07/2018 11:20	5,9	3/07/2018 17:30	3,9	3/07/2018 23:40	2,1
3/07/2018 11:30	6,5	3/07/2018 17:40	2,5	3/07/2018 23:50	3,3
3/07/2018 11:40	6,6	3/07/2018 17:50	2,6	4/07/2018 0:10	3,9
3/07/2018 11:50	7,5	3/07/2018 18:00	2,1	4/07/2018 0:20	3,4
3/07/2018 12:00	7	3/07/2018 18:10	1,5	4/07/2018 0:30	3,8
3/07/2018 12:10	6,9	3/07/2018 18:20	2,1	4/07/2018 0:40	3,9
3/07/2018 12:20	7,7	3/07/2018 18:30	2	4/07/2018 0:50	4
3/07/2018 12:30	7,7	3/07/2018 18:40	1,6	4/07/2018 1:00	3,1
3/07/2018 12:40	6,2	3/07/2018 18:50	0,5	4/07/2018 1:10	2,4
3/07/2018 12:50	6,2	3/07/2018 19:00	0,9	4/07/2018 1:20	2,2
3/07/2018 13:00	6,3	3/07/2018 19:10	1	4/07/2018 1:30	1,1
3/07/2018 13:10	6,5	3/07/2018 19:20	1,8	4/07/2018 1:40	1,9
3/07/2018 13:20	6,9	3/07/2018 19:30	1	4/07/2018 1:50	2,2
3/07/2018 13:30	7,6	3/07/2018 19:40	1,6	4/07/2018 2:00	1,1
3/07/2018 13:40	7,6	3/07/2018 19:50	1,4	4/07/2018 2:10	1,2
3/07/2018 13:50	6,5	3/07/2018 20:00	2,1	4/07/2018 2:20	0,6
3/07/2018 14:00	6,5	3/07/2018 20:10	1,7	4/07/2018 2:30	1,1

Fecha	Velocidad	Fecha	Velocidad	Fecha	Velocidad
4/07/2018 2:40	0,8	4/07/2018 8:50	1,5	4/07/2018 15:00	8,6
4/07/2018 2:50	0,9	4/07/2018 9:00	1,3	4/07/2018 15:10	7,5
4/07/2018 3:00	3,3	4/07/2018 9:10	1,1	4/07/2018 15:20	7,7
4/07/2018 3:10	2,4	4/07/2018 9:20	1,6	4/07/2018 15:30	7,7
4/07/2018 3:20	2,4	4/07/2018 9:30	2,5	4/07/2018 15:40	9,5
4/07/2018 3:30	2,1	4/07/2018 9:40	2,3	4/07/2018 15:50	9
4/07/2018 3:40	2	4/07/2018 9:50	2,3	4/07/2018 16:00	8,5
4/07/2018 3:50	0,6	4/07/2018 10:00	2,9	4/07/2018 16:10	7,7
4/07/2018 4:00	1,4	4/07/2018 10:10	4,9	4/07/2018 16:20	7,2
4/07/2018 4:10	1,5	4/07/2018 10:20	4,4	4/07/2018 16:30	6,9
4/07/2018 4:20	0,9	4/07/2018 10:30	5	4/07/2018 16:40	5,5
4/07/2018 4:30	0,6	4/07/2018 10:40	4,8	4/07/2018 16:50	6,2
4/07/2018 4:40	1	4/07/2018 10:50	3,4	4/07/2018 17:00	6,6
4/07/2018 4:50	2,6	4/07/2018 11:00	3,8	4/07/2018 17:10	5,6
4/07/2018 5:00	1,8	4/07/2018 11:10	4,4	4/07/2018 17:20	6
4/07/2018 5:10	2,2	4/07/2018 11:20	7,1	4/07/2018 17:30	6,3
4/07/2018 5:20	1	4/07/2018 11:30	7,3	4/07/2018 17:40	3,9
4/07/2018 5:30	1,8	4/07/2018 11:40	7,1	4/07/2018 17:50	4,5
4/07/2018 5:40	0,9	4/07/2018 11:50	6,9	4/07/2018 18:00	3,6
4/07/2018 5:50	2,7	4/07/2018 12:00	7	4/07/2018 18:10	4,1
4/07/2018 6:00	1,9	4/07/2018 12:10	6,6	4/07/2018 18:20	4,4
4/07/2018 6:10	1,3	4/07/2018 12:20	5,9	4/07/2018 18:30	5,9
4/07/2018 6:20	1,4	4/07/2018 12:30	5,2	4/07/2018 18:40	4,7
4/07/2018 6:30	1,7	4/07/2018 12:40	4,4	4/07/2018 18:50	5,6
4/07/2018 6:40	2	4/07/2018 12:50	5,4	4/07/2018 19:00	7,4
4/07/2018 6:50	1,9	4/07/2018 13:00	4,5	4/07/2018 19:10	7,5
4/07/2018 7:00	1,3	4/07/2018 13:10	5,4	4/07/2018 19:20	6,9
4/07/2018 7:10	1,2	4/07/2018 13:20	5,7	4/07/2018 19:30	8
4/07/2018 7:20	1,2	4/07/2018 13:30	5,6	4/07/2018 19:40	9,3
4/07/2018 7:30	1,7	4/07/2018 13:40	6,6	4/07/2018 19:50	8,8
4/07/2018 7:40	1,4	4/07/2018 13:50	5,8	4/07/2018 20:00	8,3
4/07/2018 7:50	1,3	4/07/2018 14:00	5	4/07/2018 20:10	7
4/07/2018 8:00	0,9	4/07/2018 14:10	4,8	4/07/2018 20:20	5,5
4/07/2018 8:10	1,1	4/07/2018 14:20	5,4	4/07/2018 20:30	6,1
4/07/2018 8:20	1	4/07/2018 14:30	5,5	4/07/2018 20:40	7,1
4/07/2018 8:30	1,5	4/07/2018 14:40	7,3	4/07/2018 20:50	7,5
4/07/2018 8:40	1,3	4/07/2018 14:50	8	4/07/2018 21:00	7,9

Fecha	Velocidad	Fecha	Velocidad	Fecha	Velocidad
4/07/2018 21:10	10,3	5/07/2018 3:30	10,4	5/07/2018 9:40	10,4
4/07/2018 21:20	8,6	5/07/2018 3:40	9,9	5/07/2018 9:50	10,5
4/07/2018 21:30	7,8	5/07/2018 3:50	10,8	5/07/2018 10:00	9,8
4/07/2018 21:40	8,6	5/07/2018 4:00	9,6	5/07/2018 10:10	10
4/07/2018 21:50	9,6	5/07/2018 4:10	9,4	5/07/2018 10:20	8,9
4/07/2018 22:00	7,8	5/07/2018 4:20	9,9	5/07/2018 10:30	9,2
4/07/2018 22:10	8,2	5/07/2018 4:30	11,3	5/07/2018 10:40	9,3
4/07/2018 22:20	8,6	5/07/2018 4:40	9,3	5/07/2018 10:50	11,6
4/07/2018 22:30	10	5/07/2018 4:50	9	5/07/2018 11:00	9,5
4/07/2018 22:40	8,6	5/07/2018 5:00	9,7	5/07/2018 11:10	8,1
4/07/2018 22:50	8,9	5/07/2018 5:10	9,1	5/07/2018 11:20	8,2
4/07/2018 23:00	7,6	5/07/2018 5:20	8,8	5/07/2018 11:30	8,3
4/07/2018 23:10	7,7	5/07/2018 5:30	9,1	5/07/2018 11:40	9,1
4/07/2018 23:20	9,7	5/07/2018 5:40	9,7	5/07/2018 11:50	11
4/07/2018 23:30	9,3	5/07/2018 5:50	9,6	5/07/2018 12:00	10,5
4/07/2018 23:40	7,9	5/07/2018 6:00	9,3	5/07/2018 12:10	9,3
4/07/2018 23:50	10,4	5/07/2018 6:10	9,6	5/07/2018 12:20	9
5/07/2018 0:10	9,2	5/07/2018 6:20	8,8	5/07/2018 12:30	9,8
5/07/2018 0:20	8	5/07/2018 6:30	8,8	5/07/2018 12:40	7,3
5/07/2018 0:30	7,4	5/07/2018 6:40	9,4	5/07/2018 12:50	7,4
5/07/2018 0:40	10	5/07/2018 6:50	9,7	5/07/2018 13:00	8,5
5/07/2018 0:50	9,9	5/07/2018 7:00	8	5/07/2018 13:10	8,3
5/07/2018 1:00	7,7	5/07/2018 7:10	9,1	5/07/2018 13:20	7,9
5/07/2018 1:10	8,4	5/07/2018 7:20	8,1	5/07/2018 13:30	10
5/07/2018 1:20	8,3	5/07/2018 7:30	8,6	5/07/2018 13:40	9,6
5/07/2018 1:30	7,9	5/07/2018 7:40	8,8	5/07/2018 13:50	10,5
5/07/2018 1:40	9	5/07/2018 7:50	8	5/07/2018 14:00	10,3
5/07/2018 1:50	8,6	5/07/2018 8:00	9,8	5/07/2018 14:10	9,8
5/07/2018 2:00	8	5/07/2018 8:10	10,4	5/07/2018 14:20	9,4
5/07/2018 2:10	7,8	5/07/2018 8:20	9,2	5/07/2018 14:30	9,6
5/07/2018 2:20	8,7	5/07/2018 8:30	10,3	5/07/2018 14:40	9,6
5/07/2018 2:30	7,9	5/07/2018 8:40	8,5	5/07/2018 14:50	8
5/07/2018 2:40	8,6	5/07/2018 8:50	8,1	5/07/2018 15:00	8,2
5/07/2018 2:50	8,3	5/07/2018 9:00	10,5	5/07/2018 15:10	8,2
5/07/2018 3:00	8,6	5/07/2018 9:10	8,9	5/07/2018 15:20	9
5/07/2018 3:10	8,2	5/07/2018 9:20	10,9	5/07/2018 15:30	9,7
5/07/2018 3:20	10,6	5/07/2018 9:30	10,3	5/07/2018 15:40	7,7

Fecha	Velocidad	Fecha	Velocidad	Fecha	Velocidad
5/07/2018 15:50	7,8	5/07/2018 22:00	7,3	6/07/2018 4:20	3,7
5/07/2018 16:00	7,4	5/07/2018 22:10	8,4	6/07/2018 4:30	2,7
5/07/2018 16:10	6,8	5/07/2018 22:20	7,7	6/07/2018 4:40	2,6
5/07/2018 16:20	6,5	5/07/2018 22:30	7,4	6/07/2018 4:50	1,6
5/07/2018 16:30	6,7	5/07/2018 22:40	7,1	6/07/2018 5:00	2
5/07/2018 16:40	7,1	5/07/2018 22:50	8,3	6/07/2018 5:10	1,9
5/07/2018 16:50	9	5/07/2018 23:00	7,8	6/07/2018 5:20	1,4
5/07/2018 17:00	9,5	5/07/2018 23:10	6,3	6/07/2018 5:30	0,6
5/07/2018 17:10	9,4	5/07/2018 23:20	4,6	6/07/2018 5:40	0,9
5/07/2018 17:20	8,4	5/07/2018 23:30	5,5	6/07/2018 5:50	1,8
5/07/2018 17:30	7,7	5/07/2018 23:40	3,6	6/07/2018 6:00	2,2
5/07/2018 17:40	6,9	5/07/2018 23:50	4,8	6/07/2018 6:10	1,7
5/07/2018 17:50	7,8	6/07/2018 0:10	5,4	6/07/2018 6:20	1,9
5/07/2018 18:00	6,8	6/07/2018 0:20	5,8	6/07/2018 6:30	2,4
5/07/2018 18:10	5,3	6/07/2018 0:30	4,7	6/07/2018 6:40	2,2
5/07/2018 18:20	6,6	6/07/2018 0:40	5,6	6/07/2018 6:50	2,2
5/07/2018 18:30	6,1	6/07/2018 0:50	6,8	6/07/2018 7:00	2,1
5/07/2018 18:40	6,5	6/07/2018 1:00	7	6/07/2018 7:10	1,4
5/07/2018 18:50	6,5	6/07/2018 1:10	7,2	6/07/2018 7:20	4,7
5/07/2018 19:00	5,7	6/07/2018 1:20	7,2	6/07/2018 7:30	4,5
5/07/2018 19:10	5,1	6/07/2018 1:30	6,5	6/07/2018 7:40	6,1
5/07/2018 19:20	6,3	6/07/2018 1:40	5,4	6/07/2018 7:50	7,2
5/07/2018 19:30	4,6	6/07/2018 1:50	5,6	6/07/2018 8:00	8,2
5/07/2018 19:40	3,9	6/07/2018 2:00	7,3	6/07/2018 8:10	8,3
5/07/2018 19:50	2,6	6/07/2018 2:10	5,4	6/07/2018 8:20	8
5/07/2018 20:00	5,3	6/07/2018 2:20	4,8	6/07/2018 8:30	8,7
5/07/2018 20:10	6,2	6/07/2018 2:30	5	6/07/2018 8:40	8,3
5/07/2018 20:20	7	6/07/2018 2:40	3,9	6/07/2018 8:50	8,2
5/07/2018 20:30	6,6	6/07/2018 2:50	4,2	6/07/2018 9:00	9,3
5/07/2018 20:40	6,5	6/07/2018 3:00	4,4	6/07/2018 9:10	9
5/07/2018 20:50	6,7	6/07/2018 3:10	5,9	6/07/2018 9:20	8,7
5/07/2018 21:00	6,2	6/07/2018 3:20	6,8	6/07/2018 9:30	8
5/07/2018 21:10	6,1	6/07/2018 3:30	6,3	6/07/2018 9:40	7,5
5/07/2018 21:20	6,9	6/07/2018 3:40	6	6/07/2018 9:50	7,6
5/07/2018 21:30	7,6	6/07/2018 3:50	5,6	6/07/2018 10:00	8,8
5/07/2018 21:40	7,5	6/07/2018 4:00	5,7	6/07/2018 10:10	8,6
5/07/2018 21:50	7,6	6/07/2018 4:10	4,4	6/07/2018 10:20	8

Fecha	Velocidad	Fecha	Velocidad	Fecha	Velocidad
6/07/2018 10:30	8	6/07/2018 16:40	4,9	6/07/2018 22:50	4,8
6/07/2018 10:40	8	6/07/2018 16:50	6,5	6/07/2018 23:00	3,8
6/07/2018 10:50	8,3	6/07/2018 17:00	5,5	6/07/2018 23:10	3,5
6/07/2018 11:00	9,9	6/07/2018 17:10	4,3	6/07/2018 23:20	2,9
6/07/2018 11:10	9,8	6/07/2018 17:20	5	6/07/2018 23:30	3,1
6/07/2018 11:20	9,3	6/07/2018 17:30	4,8	6/07/2018 23:40	3,2
6/07/2018 11:30	8,9	6/07/2018 17:40	5,2	6/07/2018 23:50	4,1
6/07/2018 11:40	10,3	6/07/2018 17:50	3,8	7/07/2018 0:10	5,1
6/07/2018 11:50	10,6	6/07/2018 18:00	1,9	7/07/2018 0:20	4,4
6/07/2018 12:00	10	6/07/2018 18:10	2,6	7/07/2018 0:30	4,1
6/07/2018 12:10	11,2	6/07/2018 18:20	3,2	7/07/2018 0:40	3
6/07/2018 12:20	10,4	6/07/2018 18:30	2,6	7/07/2018 0:50	2,9
6/07/2018 12:30	8,4	6/07/2018 18:40	2,2	7/07/2018 1:00	1,7
6/07/2018 12:40	9,8	6/07/2018 18:50	2,4	7/07/2018 1:10	1,7
6/07/2018 12:50	10,6	6/07/2018 19:00	2,2	7/07/2018 1:20	2,6
6/07/2018 13:00	10,6	6/07/2018 19:10	1,7	7/07/2018 1:30	1
6/07/2018 13:10	10,4	6/07/2018 19:20	1,7	7/07/2018 1:40	1,3
6/07/2018 13:20	11,2	6/07/2018 19:30	1,4	7/07/2018 1:50	0,9
6/07/2018 13:30	10,3	6/07/2018 19:40	1,3	7/07/2018 2:00	0,5
6/07/2018 13:40	8,5	6/07/2018 19:50	1,8	7/07/2018 2:10	1,4
6/07/2018 13:50	8,4	6/07/2018 20:00	1,2	7/07/2018 2:20	0,6
6/07/2018 14:00	9	6/07/2018 20:10	1,6	7/07/2018 2:30	1,6
6/07/2018 14:10	10,2	6/07/2018 20:20	0,9	7/07/2018 2:40	1,8
6/07/2018 14:20	9,5	6/07/2018 20:30	1,3	7/07/2018 2:50	1,4
6/07/2018 14:30	7,8	6/07/2018 20:40	0,8	7/07/2018 3:00	1,6
6/07/2018 14:40	8,2	6/07/2018 20:50	0,5	7/07/2018 3:10	2,8
6/07/2018 14:50	7,6	6/07/2018 21:00	1,3	7/07/2018 3:20	3,3
6/07/2018 15:00	8,6	6/07/2018 21:10	1,4	7/07/2018 3:30	3,1
6/07/2018 15:10	8,6	6/07/2018 21:20	0,7	7/07/2018 3:40	2,9
6/07/2018 15:20	7,3	6/07/2018 21:30	1,1	7/07/2018 3:50	2,8
6/07/2018 15:30	8,3	6/07/2018 21:40	0,9	7/07/2018 4:00	3,4
6/07/2018 15:40	7,9	6/07/2018 21:50	1,2	7/07/2018 4:10	3,8
6/07/2018 15:50	6,9	6/07/2018 22:00	0,9	7/07/2018 4:20	4,4
6/07/2018 16:00	6,6	6/07/2018 22:10	1,2	7/07/2018 4:30	4,1
6/07/2018 16:10	3,5	6/07/2018 22:20	2,6	7/07/2018 4:40	3,5
6/07/2018 16:20	3,3	6/07/2018 22:30	2,2	7/07/2018 4:50	4,4
6/07/2018 16:30	3,8	6/07/2018 22:40	3,6	7/07/2018 5:00	4,4

Fecha	Velocidad	Fecha	Velocidad	Fecha	Velocidad
7/07/2018 5:10	4,3	7/07/2018 11:20	8,8	7/07/2018 17:30	3,5
7/07/2018 5:20	4,7	7/07/2018 11:30	9,2	7/07/2018 17:40	3,7
7/07/2018 5:30	4,1	7/07/2018 11:40	7,4	7/07/2018 17:50	3,6
7/07/2018 5:40	5,6	7/07/2018 11:50	7,9	7/07/2018 18:00	3,2
7/07/2018 5:50	6,8	7/07/2018 12:00	9,9	7/07/2018 18:10	2,9
7/07/2018 6:00	6,8	7/07/2018 12:10	7,7	7/07/2018 18:20	2,4
7/07/2018 6:10	6,3	7/07/2018 12:20	7,9	7/07/2018 18:30	2,2
7/07/2018 6:20	6,1	7/07/2018 12:30	7,7	7/07/2018 18:40	2,4
7/07/2018 6:30	5,5	7/07/2018 12:40	8	7/07/2018 18:50	2,1
7/07/2018 6:40	3,7	7/07/2018 12:50	6,3	7/07/2018 19:00	2,2
7/07/2018 6:50	1,6	7/07/2018 13:00	6,9	7/07/2018 19:10	1,9
7/07/2018 7:00	1,5	7/07/2018 13:10	6,8	7/07/2018 19:20	1,7
7/07/2018 7:10	1,5	7/07/2018 13:20	6,8	7/07/2018 19:30	1,3
7/07/2018 7:20	1,9	7/07/2018 13:30	6,9	7/07/2018 19:40	1
7/07/2018 7:30	2,2	7/07/2018 13:40	6,4	7/07/2018 19:50	0,5
7/07/2018 7:40	2,1	7/07/2018 13:50	6	7/07/2018 20:00	0,4
7/07/2018 7:50	2,8	7/07/2018 14:00	5,5	7/07/2018 20:10	0,8
7/07/2018 8:00	2	7/07/2018 14:10	3	7/07/2018 20:20	0,4
7/07/2018 8:10	2,6	7/07/2018 14:20	3	7/07/2018 20:30	1,2
7/07/2018 8:20	1,6	7/07/2018 14:30	5,2	7/07/2018 20:40	1
7/07/2018 8:30	1,9	7/07/2018 14:40	4	7/07/2018 20:50	0,9
7/07/2018 8:40	1,5	7/07/2018 14:50	3,7	7/07/2018 21:00	1,4
7/07/2018 8:50	4,2	7/07/2018 15:00	5,2	7/07/2018 21:10	2,3
7/07/2018 9:00	7,9	7/07/2018 15:10	5,1	7/07/2018 21:20	2,7
7/07/2018 9:10	8,8	7/07/2018 15:20	3,8	7/07/2018 21:30	2,3
7/07/2018 9:20	9	7/07/2018 15:30	4,6	7/07/2018 21:40	3
7/07/2018 9:30	8,7	7/07/2018 15:40	5	7/07/2018 21:50	2,9
7/07/2018 9:40	9,5	7/07/2018 15:50	4,8	7/07/2018 22:00	2,6
7/07/2018 9:50	9,1	7/07/2018 16:00	5,4	7/07/2018 22:10	2,7
7/07/2018 10:00	8,7	7/07/2018 16:10	4,3	7/07/2018 22:20	2,5
7/07/2018 10:10	10,2	7/07/2018 16:20	4,2	7/07/2018 22:30	1,7
7/07/2018 10:20	10	7/07/2018 16:30	4,4	7/07/2018 22:40	3
7/07/2018 10:30	9,1	7/07/2018 16:40	4,5	7/07/2018 22:50	3,8
7/07/2018 10:40	8	7/07/2018 16:50	4,4	7/07/2018 23:00	4
7/07/2018 10:50	10,2	7/07/2018 17:00	5,2	7/07/2018 23:10	4,4
7/07/2018 11:00	9,4	7/07/2018 17:10	4,2	7/07/2018 23:20	4,6
7/07/2018 11:10	9,7	7/07/2018 17:20	4,6	7/07/2018 23:30	4,8

Fecha	Velocidad	Fecha	Velocidad	Fecha	Velocidad
7/07/2018 23:40	4,9	8/07/2018 6:00	1,5	8/07/2018 12:10	4,8
7/07/2018 23:50	3,9	8/07/2018 6:10	1,1	8/07/2018 12:20	3,1
8/07/2018 0:10	3,8	8/07/2018 6:20	0,8	8/07/2018 12:30	3,6
8/07/2018 0:20	5,1	8/07/2018 6:30	1,6	8/07/2018 12:40	3,4
8/07/2018 0:30	6,3	8/07/2018 6:40	1,5	8/07/2018 12:50	3,5
8/07/2018 0:40	5,2	8/07/2018 6:50	2	8/07/2018 13:00	3,4
8/07/2018 0:50	4,9	8/07/2018 7:00	1,2	8/07/2018 13:10	4
8/07/2018 1:00	5	8/07/2018 7:10	2,1	8/07/2018 13:20	4
8/07/2018 1:10	4,9	8/07/2018 7:20	2,5	8/07/2018 13:30	3,5
8/07/2018 1:20	5,5	8/07/2018 7:30	3	8/07/2018 13:40	3,5
8/07/2018 1:30	5,1	8/07/2018 7:40	3	8/07/2018 13:50	2,5
8/07/2018 1:40	4,8	8/07/2018 7:50	2,8	8/07/2018 14:00	3,1
8/07/2018 1:50	4,7	8/07/2018 8:00	2,9	8/07/2018 14:10	2,2
8/07/2018 2:00	4,7	8/07/2018 8:10	2,7	8/07/2018 14:20	3,1
8/07/2018 2:10	5,1	8/07/2018 8:20	2,3	8/07/2018 14:30	2,9
8/07/2018 2:20	3,2	8/07/2018 8:30	1,5	8/07/2018 14:40	5,2
8/07/2018 2:30	3,9	8/07/2018 8:40	1,8	8/07/2018 14:50	5,7
8/07/2018 2:40	3,6	8/07/2018 8:50	1,4	8/07/2018 15:00	6,3
8/07/2018 2:50	4,5	8/07/2018 9:00	1,4	8/07/2018 15:10	6,3
8/07/2018 3:00	3,9	8/07/2018 9:10	2,6	8/07/2018 15:20	4,8
8/07/2018 3:10	3,9	8/07/2018 9:20	1,3	8/07/2018 15:30	6,5
8/07/2018 3:20	2,8	8/07/2018 9:30	1,2	8/07/2018 15:40	6,3
8/07/2018 3:30	3,2	8/07/2018 9:40	1,5	8/07/2018 15:50	5,7
8/07/2018 3:40	3,3	8/07/2018 9:50	1,4	8/07/2018 16:00	5,5
8/07/2018 3:50	3,3	8/07/2018 10:00	2,2	8/07/2018 16:10	4,9
8/07/2018 4:00	1,7	8/07/2018 10:10	2,1	8/07/2018 16:20	6,8
8/07/2018 4:10	1,8	8/07/2018 10:20	2,7	8/07/2018 16:30	6,6
8/07/2018 4:20	2,8	8/07/2018 10:30	2	8/07/2018 16:40	6,4
8/07/2018 4:30	2,3	8/07/2018 10:40	1,2	8/07/2018 16:50	5,9
8/07/2018 4:40	1,5	8/07/2018 10:50	2	8/07/2018 17:00	5,4
8/07/2018 4:50	1,7	8/07/2018 11:00	3,9	8/07/2018 17:10	4,2
8/07/2018 5:00	2,8	8/07/2018 11:10	6,8	8/07/2018 17:20	2,8
8/07/2018 5:10	1,3	8/07/2018 11:20	8,3	8/07/2018 17:30	2,8
8/07/2018 5:20	1	8/07/2018 11:30	8,8	8/07/2018 17:40	3,8
8/07/2018 5:30	1,5	8/07/2018 11:40	7,5	8/07/2018 17:50	2,6
8/07/2018 5:40	1,3	8/07/2018 11:50	4,9	8/07/2018 18:00	1,9
8/07/2018 5:50	1,9	8/07/2018 12:00	3,7	8/07/2018 18:10	1,4

Fecha	Velocidad	Fecha	Velocidad	Fecha	Velocidad
8/07/2018 18:20	2,6	9/07/2018 0:40	7,4	9/07/2018 6:50	3,6
8/07/2018 18:30	4	9/07/2018 0:50	8	9/07/2018 7:00	9,2
8/07/2018 18:40	3,9	9/07/2018 1:00	6,3	9/07/2018 7:10	10,1
8/07/2018 18:50	4,7	9/07/2018 1:10	7	9/07/2018 7:20	8,8
8/07/2018 19:00	4,8	9/07/2018 1:20	7,9	9/07/2018 7:30	8,1
8/07/2018 19:10	3,3	9/07/2018 1:30	8,6	9/07/2018 7:40	7,4
8/07/2018 19:20	4	9/07/2018 1:40	8,3	9/07/2018 7:50	7,4
8/07/2018 19:30	4,5	9/07/2018 1:50	7,7	9/07/2018 8:00	8,8
8/07/2018 19:40	3,5	9/07/2018 2:00	6,2	9/07/2018 8:10	9,3
8/07/2018 19:50	7	9/07/2018 2:10	6,6	9/07/2018 8:20	9,1
8/07/2018 20:00	6,5	9/07/2018 2:20	6,4	9/07/2018 8:30	7,9
8/07/2018 20:10	6,2	9/07/2018 2:30	6,4	9/07/2018 8:40	8,4
8/07/2018 20:20	4,1	9/07/2018 2:40	7,2	9/07/2018 8:50	8
8/07/2018 20:30	4,3	9/07/2018 2:50	8	9/07/2018 9:00	8,4
8/07/2018 20:40	4,2	9/07/2018 3:00	7,3	9/07/2018 9:10	9,7
8/07/2018 20:50	5,1	9/07/2018 3:10	8,8	9/07/2018 9:20	7,6
8/07/2018 21:00	4,3	9/07/2018 3:20	9,2	9/07/2018 9:30	7,6
8/07/2018 21:10	2,7	9/07/2018 3:30	8	9/07/2018 9:40	6,1
8/07/2018 21:20	1,4	9/07/2018 3:40	6,5	9/07/2018 9:50	9
8/07/2018 21:30	1,8	9/07/2018 3:50	7,1	9/07/2018 10:00	9,2
8/07/2018 21:40	1,5	9/07/2018 4:00	5,5	9/07/2018 10:10	9,3
8/07/2018 21:50	1,4	9/07/2018 4:10	7,3	9/07/2018 10:20	9,3
8/07/2018 22:00	1,8	9/07/2018 4:20	5,7	9/07/2018 10:30	9,1
8/07/2018 22:10	1,4	9/07/2018 4:30	5	9/07/2018 10:40	10,6
8/07/2018 22:20	3,7	9/07/2018 4:40	6,4	9/07/2018 10:50	10,6
8/07/2018 22:30	4,8	9/07/2018 4:50	6	9/07/2018 11:00	9,9
8/07/2018 22:40	4,6	9/07/2018 5:00	5,2	9/07/2018 11:10	9,3
8/07/2018 22:50	4	9/07/2018 5:10	4,5	9/07/2018 11:20	10,2
8/07/2018 23:00	3,1	9/07/2018 5:20	3,4	9/07/2018 11:30	9,4
8/07/2018 23:10	4,7	9/07/2018 5:30	3,9	9/07/2018 11:40	10,3
8/07/2018 23:20	5,3	9/07/2018 5:40	2,1	9/07/2018 11:50	10,6
8/07/2018 23:30	6,4	9/07/2018 5:50	3,3	9/07/2018 12:00	9
8/07/2018 23:40	4,2	9/07/2018 6:00	2,7	9/07/2018 12:10	8,2
8/07/2018 23:50	4	9/07/2018 6:10	3	9/07/2018 12:20	10
9/07/2018 0:10	6,7	9/07/2018 6:20	2,3	9/07/2018 12:30	8,9
9/07/2018 0:20	6,9	9/07/2018 6:30	3,6	9/07/2018 12:40	9,7
9/07/2018 0:30	7,1	9/07/2018 6:40	2,6	9/07/2018 12:50	9,2

Fecha	Velocidad	Fecha	Velocidad	Fecha	Velocidad
9/07/2018 13:00	8	9/07/2018 19:10	5,9	10/07/2018 1:30	3,9
9/07/2018 13:10	9,5	9/07/2018 19:20	7,1	10/07/2018 1:40	3,2
9/07/2018 13:20	11,8	9/07/2018 19:30	8,5	10/07/2018 1:50	2,9
9/07/2018 13:30	10,7	9/07/2018 19:40	7,8	10/07/2018 2:00	3
9/07/2018 13:40	8,9	9/07/2018 19:50	7,7	10/07/2018 2:10	3,9
9/07/2018 13:50	8,8	9/07/2018 20:00	8,1	10/07/2018 2:20	5,7
9/07/2018 14:00	9,6	9/07/2018 20:10	7,7	10/07/2018 2:30	5,9
9/07/2018 14:10	11	9/07/2018 20:20	7,9	10/07/2018 2:40	6,1
9/07/2018 14:20	9,4	9/07/2018 20:30	8,1	10/07/2018 2:50	8,3
9/07/2018 14:30	7,9	9/07/2018 20:40	8,2	10/07/2018 3:00	6,4
9/07/2018 14:40	10	9/07/2018 20:50	7,3	10/07/2018 3:10	5,8
9/07/2018 14:50	9,6	9/07/2018 21:00	7,5	10/07/2018 3:20	7,2
9/07/2018 15:00	8,9	9/07/2018 21:10	7	10/07/2018 3:30	7,2
9/07/2018 15:10	8,6	9/07/2018 21:20	6,3	10/07/2018 3:40	6,5
9/07/2018 15:20	9,2	9/07/2018 21:30	8,1	10/07/2018 3:50	5,9
9/07/2018 15:30	8,1	9/07/2018 21:40	7,2	10/07/2018 4:00	5,9
9/07/2018 15:40	6,6	9/07/2018 21:50	5,6	10/07/2018 4:10	4,3
9/07/2018 15:50	7,7	9/07/2018 22:00	8,4	10/07/2018 4:20	6,3
9/07/2018 16:00	7,3	9/07/2018 22:10	7,3	10/07/2018 4:30	4,3
9/07/2018 16:10	3,8	9/07/2018 22:20	6,1	10/07/2018 4:40	4,1
9/07/2018 16:20	2,4	9/07/2018 22:30	3,6	10/07/2018 4:50	3,8
9/07/2018 16:30	2,7	9/07/2018 22:40	4,7	10/07/2018 5:00	3,2
9/07/2018 16:40	3,1	9/07/2018 22:50	6,3	10/07/2018 5:10	2,8
9/07/2018 16:50	4	9/07/2018 23:00	6,2	10/07/2018 5:20	3,8
9/07/2018 17:00	2,3	9/07/2018 23:10	5,2	10/07/2018 5:30	6,5
9/07/2018 17:10	2,9	9/07/2018 23:20	5,9	10/07/2018 5:40	7
9/07/2018 17:20	2,6	9/07/2018 23:30	5,9	10/07/2018 5:50	5,1
9/07/2018 17:30	2	9/07/2018 23:40	4,6	10/07/2018 6:00	7,4
9/07/2018 17:40	3,2	9/07/2018 23:50	4,9	10/07/2018 6:10	7,9
9/07/2018 17:50	3,5	10/07/2018 0:10	6,2	10/07/2018 6:20	8,7
9/07/2018 18:00	5,5	10/07/2018 0:20	6,4	10/07/2018 6:30	8,2
9/07/2018 18:10	5,4	10/07/2018 0:30	4,8	10/07/2018 6:40	8,6
9/07/2018 18:20	6,4	10/07/2018 0:40	6	10/07/2018 6:50	8,7
9/07/2018 18:30	5,8	10/07/2018 0:50	7,3	10/07/2018 7:00	7,8
9/07/2018 18:40	6,6	10/07/2018 1:00	6,4	10/07/2018 7:10	8,3
9/07/2018 18:50	6,7	10/07/2018 1:10	6,7	10/07/2018 7:20	7,6
9/07/2018 19:00	6,8	10/07/2018 1:20	4,9	10/07/2018 7:30	7,8

Fecha	Velocidad	Fecha	Velocidad	Fecha	Velocidad
10/07/2018 7:40	7,1	10/07/2018 13:50	11,5	10/07/2018 20:00	10,3
10/07/2018 7:50	8,5	10/07/2018 14:00	11,6	10/07/2018 20:10	11,4
10/07/2018 8:00	8,4	10/07/2018 14:10	10,6	10/07/2018 20:20	11,8
10/07/2018 8:10	8,9	10/07/2018 14:20	10,7	10/07/2018 20:30	11,8
10/07/2018 8:20	9,1	10/07/2018 14:30	10,4	10/07/2018 20:40	11,5
10/07/2018 8:30	8,4	10/07/2018 14:40	10,5	10/07/2018 20:50	10,1
10/07/2018 8:40	9,5	10/07/2018 14:50	9,5	10/07/2018 21:00	11,8
10/07/2018 8:50	10,4	10/07/2018 15:00	9	10/07/2018 21:10	12,3
10/07/2018 9:00	9,6	10/07/2018 15:10	7,4	10/07/2018 21:20	9,9
10/07/2018 9:10	9,3	10/07/2018 15:20	8,7	10/07/2018 21:30	10,4
10/07/2018 9:20	10,4	10/07/2018 15:30	7,9	10/07/2018 21:40	9,7
10/07/2018 9:30	10,5	10/07/2018 15:40	7,7	10/07/2018 21:50	10,6
10/07/2018 9:40	11,6	10/07/2018 15:50	8,3	10/07/2018 22:00	9
10/07/2018 9:50	11,3	10/07/2018 16:00	10,1	10/07/2018 22:10	8,1
10/07/2018 10:00	12,5	10/07/2018 16:10	10	10/07/2018 22:20	7,9
10/07/2018 10:10	12,4	10/07/2018 16:20	9,5	10/07/2018 22:30	6,8
10/07/2018 10:20	12,2	10/07/2018 16:30	10,1	10/07/2018 22:40	8,2
10/07/2018 10:30	11,3	10/07/2018 16:40	9,6	10/07/2018 22:50	7,5
10/07/2018 10:40	11,1	10/07/2018 16:50	9,3	10/07/2018 23:00	5
10/07/2018 10:50	11,4	10/07/2018 17:00	10,5	10/07/2018 23:10	6,7
10/07/2018 11:00	11,5	10/07/2018 17:10	12	10/07/2018 23:20	9
10/07/2018 11:10	11,2	10/07/2018 17:20	10	10/07/2018 23:30	9,2
10/07/2018 11:20	10,7	10/07/2018 17:30	8,9	10/07/2018 23:40	8,3
10/07/2018 11:30	11	10/07/2018 17:40	9,3	10/07/2018 23:50	9,6
10/07/2018 11:40	9,3	10/07/2018 17:50	9,5	11/07/2018 0:10	8,7
10/07/2018 11:50	10,6	10/07/2018 18:00	9,9	11/07/2018 0:20	8,3
10/07/2018 12:00	11,4	10/07/2018 18:10	11,3	11/07/2018 0:30	9,1
10/07/2018 12:10	9,8	10/07/2018 18:20	9,5	11/07/2018 0:40	8,5
10/07/2018 12:20	7,7	10/07/2018 18:30	7,9	11/07/2018 0:50	8
10/07/2018 12:30	7,8	10/07/2018 18:40	5,7	11/07/2018 1:00	7,1
10/07/2018 12:40	8	10/07/2018 18:50	6	11/07/2018 1:10	7,1
10/07/2018 12:50	9,4	10/07/2018 19:00	7,4	11/07/2018 1:20	3,3
10/07/2018 13:00	9	10/07/2018 19:10	7,9	11/07/2018 1:30	3
10/07/2018 13:10	7,3	10/07/2018 19:20	8,7	11/07/2018 1:40	2,8
10/07/2018 13:20	8,3	10/07/2018 19:30	8,2	11/07/2018 1:50	3,6
10/07/2018 13:30	10	10/07/2018 19:40	8,1	11/07/2018 2:00	4
10/07/2018 13:40	9,1	10/07/2018 19:50	10,1	11/07/2018 2:10	4,2

Fecha	Velocidad	Fecha	Velocidad	Fecha	Velocidad
11/07/2018 2:20	5	11/07/2018 8:30	5,2	11/07/2018 14:40	7,1
11/07/2018 2:30	3,9	11/07/2018 8:40	4,8	11/07/2018 14:50	8,1
11/07/2018 2:40	2,8	11/07/2018 8:50	5,3	11/07/2018 15:00	8,5
11/07/2018 2:50	2,8	11/07/2018 9:00	6,1	11/07/2018 15:10	9,7
11/07/2018 3:00	3,6	11/07/2018 9:10	6,8	11/07/2018 15:20	10,1
11/07/2018 3:10	5,8	11/07/2018 9:20	5,6	11/07/2018 15:30	10,5
11/07/2018 3:20	6,1	11/07/2018 9:30	5,7	11/07/2018 15:40	10
11/07/2018 3:30	6,3	11/07/2018 9:40	6,1	11/07/2018 15:50	9,5
11/07/2018 3:40	4,4	11/07/2018 9:50	8,2	11/07/2018 16:00	10,3
11/07/2018 3:50	1,2	11/07/2018 10:00	7,5	11/07/2018 16:10	8,8
11/07/2018 4:00	1	11/07/2018 10:10	9,4	11/07/2018 16:20	3,4
11/07/2018 4:10	3,2	11/07/2018 10:20	9,4	11/07/2018 16:30	5,8
11/07/2018 4:20	4,1	11/07/2018 10:30	9	11/07/2018 16:40	4,4
11/07/2018 4:30	3,6	11/07/2018 10:40	10,3	11/07/2018 16:50	2,9
11/07/2018 4:40	4,5	11/07/2018 10:50	9,4	11/07/2018 17:00	3,3
11/07/2018 4:50	4,9	11/07/2018 11:00	9,3	11/07/2018 17:10	3,1
11/07/2018 5:00	4,2	11/07/2018 11:10	9	11/07/2018 17:20	4,2
11/07/2018 5:10	7,5	11/07/2018 11:20	10,6	11/07/2018 17:30	3
11/07/2018 5:20	6,3	11/07/2018 11:30	9,4	11/07/2018 17:40	2,8
11/07/2018 5:30	6,5	11/07/2018 11:40	9,2	11/07/2018 17:50	1,8
11/07/2018 5:40	5,9	11/07/2018 11:50	9,3	11/07/2018 18:00	1,2
11/07/2018 5:50	6,8	11/07/2018 12:00	8,9	11/07/2018 18:10	1
11/07/2018 6:00	8,5	11/07/2018 12:10	9,3	11/07/2018 18:20	3,5
11/07/2018 6:10	7,9	11/07/2018 12:20	8,6	11/07/2018 18:30	5
11/07/2018 6:20	7,2	11/07/2018 12:30	10,5	11/07/2018 18:40	6,7
11/07/2018 6:30	7,1	11/07/2018 12:40	9,7	11/07/2018 18:50	7,3
11/07/2018 6:40	6,3	11/07/2018 12:50	9,8	11/07/2018 19:00	6,6
11/07/2018 6:50	5	11/07/2018 13:00	10,2	11/07/2018 19:10	6,7
11/07/2018 7:00	6,1	11/07/2018 13:10	9,2	11/07/2018 19:20	6,6
11/07/2018 7:10	6,6	11/07/2018 13:20	10,1	11/07/2018 19:30	7,3
11/07/2018 7:20	6,5	11/07/2018 13:30	10,8	11/07/2018 19:40	7,2
11/07/2018 7:30	7,2	11/07/2018 13:40	9,3	11/07/2018 19:50	7,4
11/07/2018 7:40	6,4	11/07/2018 13:50	7,7	11/07/2018 20:00	5,2
11/07/2018 7:50	5,7	11/07/2018 14:00	8,3	11/07/2018 20:10	3,6
11/07/2018 8:00	5	11/07/2018 14:10	8	11/07/2018 20:20	4,3
11/07/2018 8:10	5,2	11/07/2018 14:20	6,9	11/07/2018 20:30	4,8
11/07/2018 8:20	5,1	11/07/2018 14:30	7,4	11/07/2018 20:40	5,3

Fecha	Velocidad	Fecha	Velocidad	Fecha	Velocidad
11/07/2018 20:50	4,7	12/07/2018 3:10	6,8	12/07/2018 9:30	7,6
11/07/2018 21:00	3,2	12/07/2018 3:20	6,7	12/07/2018 9:40	9,7
11/07/2018 21:10	5,8	12/07/2018 3:30	8,1	12/07/2018 9:50	8,7
11/07/2018 21:20	9,1	12/07/2018 3:40	7,1	12/07/2018 10:00	11,3
11/07/2018 21:30	10,7	12/07/2018 3:50	7,1	12/07/2018 10:10	11,9
11/07/2018 21:40	9,9	12/07/2018 4:00	7	12/07/2018 10:20	12,1
11/07/2018 21:50	8,6	12/07/2018 4:10	6	12/07/2018 10:30	11,1
11/07/2018 22:00	5,9	12/07/2018 4:20	6	12/07/2018 10:40	11,5
11/07/2018 22:10	6,7	12/07/2018 4:30	6,6	12/07/2018 10:50	11,4
11/07/2018 22:20	6,5	12/07/2018 4:40	6,9	12/07/2018 11:00	10,8
11/07/2018 22:30	6,2	12/07/2018 4:50	7,6	12/07/2018 11:10	10,3
11/07/2018 22:40	6,5	12/07/2018 5:00	8,7	12/07/2018 11:20	10,3
11/07/2018 22:50	7,3	12/07/2018 5:10	8,1	12/07/2018 11:30	10,4
11/07/2018 23:00	9,5	12/07/2018 5:20	7,5	12/07/2018 11:40	7,9
11/07/2018 23:10	10	12/07/2018 5:30	7,1	12/07/2018 11:50	7,6
11/07/2018 23:20	8,9	12/07/2018 5:40	7,3	12/07/2018 12:00	10,8
11/07/2018 23:30	6,2	12/07/2018 5:50	7,7	12/07/2018 12:10	9,8
11/07/2018 23:40	5,9	12/07/2018 6:00	7,4	12/07/2018 12:20	9,5
11/07/2018 23:50	5,5	12/07/2018 6:10	7,4	12/07/2018 12:30	10,4
12/07/2018 0:10	8,4	12/07/2018 6:20	7,6	12/07/2018 12:40	9,3
12/07/2018 0:20	9,3	12/07/2018 6:30	7	12/07/2018 12:50	9,4
12/07/2018 0:30	9,9	12/07/2018 6:40	6,5	12/07/2018 13:00	11,5
12/07/2018 0:40	8,5	12/07/2018 6:50	6,3	12/07/2018 13:10	9,6
12/07/2018 0:50	8,5	12/07/2018 7:10	6,2	12/07/2018 13:20	10,8
12/07/2018 1:00	9,6	12/07/2018 7:20	4,1	12/07/2018 13:30	10,7
12/07/2018 1:10	6,9	12/07/2018 7:30	7,1	12/07/2018 13:40	9,5
12/07/2018 1:20	6,4	12/07/2018 7:40	8	12/07/2018 13:50	11,1
12/07/2018 1:30	6,8	12/07/2018 7:50	7	12/07/2018 14:00	8,1
12/07/2018 1:40	7,2	12/07/2018 8:00	7,1	12/07/2018 14:10	8,3
12/07/2018 1:50	6	12/07/2018 8:10	8,3	12/07/2018 14:20	8,6
12/07/2018 2:00	4,1	12/07/2018 8:20	8,6	12/07/2018 14:30	9,6
12/07/2018 2:10	2,2	12/07/2018 8:30	8,8	12/07/2018 14:40	10,1
12/07/2018 2:20	1,1	12/07/2018 8:40	9,7	12/07/2018 14:50	9,6
12/07/2018 2:30	1	12/07/2018 8:50	9,7	12/07/2018 15:00	9,8
12/07/2018 2:40	1,6	12/07/2018 9:00	8,9	12/07/2018 15:10	10,1
12/07/2018 2:50	2	12/07/2018 9:10	9,8	12/07/2018 15:20	11,1
12/07/2018 3:00	5,4	12/07/2018 9:20	9	12/07/2018 15:30	11,5

Fecha	Velocidad	Fecha	Velocidad	Fecha	Velocidad
12/07/2018 15:40	9,8	12/07/2018 21:50	6,3	13/07/2018 4:10	8,5
12/07/2018 15:50	7,6	12/07/2018 22:00	6	13/07/2018 4:20	8,8
12/07/2018 16:00	10,1	12/07/2018 22:10	7,4	13/07/2018 4:30	8,7
12/07/2018 16:10	9,9	12/07/2018 22:20	6,3	13/07/2018 4:40	9,3
12/07/2018 16:20	9,3	12/07/2018 22:30	6,1	13/07/2018 4:50	11,7
12/07/2018 16:30	10	12/07/2018 22:40	6,2	13/07/2018 5:00	10,2
12/07/2018 16:40	9,2	12/07/2018 22:50	6,2	13/07/2018 5:10	10
12/07/2018 16:50	7,7	12/07/2018 23:00	6,6	13/07/2018 5:20	11,4
12/07/2018 17:00	8,7	12/07/2018 23:10	5,6	13/07/2018 5:30	12,7
12/07/2018 17:10	8,7	12/07/2018 23:20	6	13/07/2018 5:40	12,5
12/07/2018 17:20	9	12/07/2018 23:30	5,5	13/07/2018 5:50	13,9
12/07/2018 17:30	9	12/07/2018 23:40	8,3	13/07/2018 6:00	14,7
12/07/2018 17:40	9,7	12/07/2018 23:50	8,7	13/07/2018 6:10	14,2
12/07/2018 17:50	9,7	13/07/2018 0:10	9,9	13/07/2018 6:20	12,8
12/07/2018 18:00	9,2	13/07/2018 0:20	10	13/07/2018 6:30	12,8
12/07/2018 18:10	10,2	13/07/2018 0:30	9,1	13/07/2018 6:40	13,6
12/07/2018 18:20	10,2	13/07/2018 0:40	9	13/07/2018 6:50	12,8
12/07/2018 18:30	10,2	13/07/2018 0:50	9,9	13/07/2018 7:00	13,1
12/07/2018 18:40	10,6	13/07/2018 1:00	9,6	13/07/2018 7:10	12,5
12/07/2018 18:50	10	13/07/2018 1:10	9,7	13/07/2018 7:20	11,5
12/07/2018 19:00	9	13/07/2018 1:20	10,8	13/07/2018 7:30	9,8
12/07/2018 19:10	9	13/07/2018 1:30	11,1	13/07/2018 7:40	10,7
12/07/2018 19:20	9	13/07/2018 1:40	10,9	13/07/2018 7:50	11,7
12/07/2018 19:30	7,2	13/07/2018 1:50	11,5	13/07/2018 8:00	10,8
12/07/2018 19:40	8,8	13/07/2018 2:00	11,4	13/07/2018 8:10	11,8
12/07/2018 19:50	8,6	13/07/2018 2:10	9,6	13/07/2018 8:20	9,2
12/07/2018 20:00	8,7	13/07/2018 2:20	10,2	13/07/2018 8:30	10,4
12/07/2018 20:10	6,6	13/07/2018 2:30	11,6	13/07/2018 8:40	9,5
12/07/2018 20:20	6,9	13/07/2018 2:40	11,7	13/07/2018 8:50	8,9
12/07/2018 20:30	6,9	13/07/2018 2:50	9,4	13/07/2018 9:00	9,6
12/07/2018 20:40	6,6	13/07/2018 3:00	9,2	13/07/2018 9:10	9
12/07/2018 20:50	6,6	13/07/2018 3:10	9,9	13/07/2018 9:20	10,5
12/07/2018 21:00	5,7	13/07/2018 3:20	9	13/07/2018 9:30	11,2
12/07/2018 21:10	5,5	13/07/2018 3:30	8	13/07/2018 9:40	10,7
12/07/2018 21:20	6,9	13/07/2018 3:40	8,5	13/07/2018 9:50	10,2
12/07/2018 21:30	8,4	13/07/2018 3:50	8,6	13/07/2018 10:00	11,9
12/07/2018 21:40	7	13/07/2018 4:00	8,3	13/07/2018 10:10	11,3

Fecha	Velocidad	Fecha	Velocidad	Fecha	Velocidad
13/07/2018 10:20	10,9	13/07/2018 16:30	11,5	13/07/2018 23:40	9,3
13/07/2018 10:30	11,5	13/07/2018 16:40	11,4	13/07/2018 23:50	9,5
13/07/2018 10:40	10,8	13/07/2018 16:50	9,3	14/07/2018 0:10	9,2
13/07/2018 10:50	10,5	13/07/2018 17:00	7,5	14/07/2018 0:20	10,3
13/07/2018 11:00	8,8	13/07/2018 17:10	6,4	14/07/2018 0:30	10,5
13/07/2018 11:10	9,4	13/07/2018 17:20	6,7	14/07/2018 0:40	10,2
13/07/2018 11:20	8,7	13/07/2018 17:30	7,5	14/07/2018 0:50	9,1
13/07/2018 11:30	9,2	13/07/2018 17:40	8	14/07/2018 1:00	10,7
13/07/2018 11:40	8,9	13/07/2018 17:50	7,8	14/07/2018 1:10	10,2
13/07/2018 11:50	9,7	13/07/2018 18:00	7,1	14/07/2018 1:20	9,5
13/07/2018 12:00	10,3	13/07/2018 18:10	6,2	14/07/2018 1:30	8,7
13/07/2018 12:10	9,4	13/07/2018 18:20	7,2	14/07/2018 1:40	9,5
13/07/2018 12:20	9,9	13/07/2018 18:30	7,6	14/07/2018 1:50	8,4
13/07/2018 12:30	9,9	13/07/2018 18:40	7,7	14/07/2018 2:00	9,2
13/07/2018 12:40	10,5	13/07/2018 18:50	8,6	14/07/2018 2:10	10
13/07/2018 12:50	8,7	13/07/2018 19:00	7,1	14/07/2018 2:20	9,3
13/07/2018 13:00	8,9	13/07/2018 19:10	6,5	14/07/2018 2:30	9,1
13/07/2018 13:10	9,8	13/07/2018 19:20	7,1	14/07/2018 2:40	8,3
13/07/2018 13:20	10,2	13/07/2018 19:30	7,6	14/07/2018 2:50	7,3
13/07/2018 13:30	7,9	13/07/2018 19:40	9,6	14/07/2018 3:00	6,6
13/07/2018 13:40	8,7	13/07/2018 19:50	9,7	14/07/2018 3:10	6,6
13/07/2018 13:50	8,9	13/07/2018 20:00	7	14/07/2018 3:20	7,6
13/07/2018 14:00	9,6	13/07/2018 21:10	9,9	14/07/2018 3:30	8,1
13/07/2018 14:10	9,9	13/07/2018 21:20	10,2	14/07/2018 3:40	8,2
13/07/2018 14:20	7,7	13/07/2018 21:30	9,4	14/07/2018 3:50	8,6
13/07/2018 14:30	8,1	13/07/2018 21:40	10,8	14/07/2018 4:00	6,9
13/07/2018 14:40	8	13/07/2018 21:50	10,9	14/07/2018 4:10	7,2
13/07/2018 14:50	8,6	13/07/2018 22:00	9,6	14/07/2018 4:20	7,1
13/07/2018 15:00	9,1	13/07/2018 22:10	7,5	14/07/2018 4:30	7,3
13/07/2018 15:10	8,9	13/07/2018 22:20	7,2	14/07/2018 4:40	6,9
13/07/2018 15:20	9,6	13/07/2018 22:30	4,1	14/07/2018 4:50	6,6
13/07/2018 15:30	9,8	13/07/2018 22:40	2,5	14/07/2018 5:00	6,8
13/07/2018 15:40	12,7	13/07/2018 22:50	3,3	14/07/2018 5:10	7,1
13/07/2018 15:50	12,9	13/07/2018 23:00	4	14/07/2018 5:20	6,9
13/07/2018 16:00	13,2	13/07/2018 23:10	4,9	14/07/2018 5:30	6,7
13/07/2018 16:10	11,7	13/07/2018 23:20	8,6	14/07/2018 5:40	5,1
13/07/2018 16:20	11,8	13/07/2018 23:30	9,2	14/07/2018 5:50	4,4

Fecha	Velocidad	Fecha	Velocidad	Fecha	Velocidad
14/07/2018 6:00	3,6	14/07/2018 12:10	9,1	14/07/2018 18:20	8,2
14/07/2018 6:10	3,7	14/07/2018 12:20	9	14/07/2018 18:30	5,1
14/07/2018 6:20	5,1	14/07/2018 12:30	9,2	14/07/2018 18:40	6,4
14/07/2018 6:30	4,8	14/07/2018 12:40	8,2	14/07/2018 18:50	6,2
14/07/2018 6:40	5	14/07/2018 12:50	6,9	14/07/2018 19:00	4,9
14/07/2018 6:50	4,4	14/07/2018 13:00	6,1	14/07/2018 19:10	4,7
14/07/2018 7:00	4,3	14/07/2018 13:10	7,9	14/07/2018 19:20	3,4
14/07/2018 7:10	4,3	14/07/2018 13:20	7,6	14/07/2018 19:30	3,2
14/07/2018 7:20	4,6	14/07/2018 13:30	7,3	14/07/2018 19:40	1,9
14/07/2018 7:30	3,9	14/07/2018 13:40	8,5	14/07/2018 19:50	3,1
14/07/2018 7:40	4,5	14/07/2018 13:50	7,9	14/07/2018 20:00	1,8
14/07/2018 7:50	6,1	14/07/2018 14:00	10,2	14/07/2018 20:10	1,6
14/07/2018 8:00	6	14/07/2018 14:10	8,3	14/07/2018 20:20	2,1
14/07/2018 8:10	5,9	14/07/2018 14:20	7,9	14/07/2018 20:30	3,1
14/07/2018 8:20	5,2	14/07/2018 14:30	7,6	14/07/2018 20:40	3,7
14/07/2018 8:30	3,8	14/07/2018 14:40	7,5	14/07/2018 20:50	3,8
14/07/2018 8:40	6	14/07/2018 14:50	6,3	14/07/2018 21:00	5
14/07/2018 8:50	8,4	14/07/2018 15:00	7,3	14/07/2018 21:10	4,7
14/07/2018 9:00	8,2	14/07/2018 15:10	8,4	14/07/2018 21:20	6,6
14/07/2018 9:10	7,4	14/07/2018 15:20	7	14/07/2018 21:30	9
14/07/2018 9:20	8,6	14/07/2018 15:30	6,2	14/07/2018 21:40	8,9
14/07/2018 9:30	8,5	14/07/2018 15:40	6,6	14/07/2018 21:50	8,1
14/07/2018 9:40	9,8	14/07/2018 15:50	6,1	14/07/2018 22:00	9,3
14/07/2018 9:50	9,1	14/07/2018 16:00	6,7	14/07/2018 22:10	8,7
14/07/2018 10:00	8,5	14/07/2018 16:10	6,9	14/07/2018 22:20	7,3
14/07/2018 10:10	10,5	14/07/2018 16:20	6,7	14/07/2018 22:30	6,2
14/07/2018 10:20	10,4	14/07/2018 16:30	6,3	14/07/2018 22:40	5,5
14/07/2018 10:30	8,9	14/07/2018 16:40	6,9	14/07/2018 22:50	7,7
14/07/2018 10:40	9,1	14/07/2018 16:50	7,1	14/07/2018 23:00	9,5
14/07/2018 10:50	8,7	14/07/2018 17:00	6,6	14/07/2018 23:10	9,7
14/07/2018 11:00	8,9	14/07/2018 17:10	6,7	14/07/2018 23:20	8,5
14/07/2018 11:10	8,2	14/07/2018 17:20	7,4	14/07/2018 23:30	7,5
14/07/2018 11:20	9,6	14/07/2018 17:30	8,2	14/07/2018 23:40	8,4
14/07/2018 11:30	9,9	14/07/2018 17:40	8,9	14/07/2018 23:50	7,6
14/07/2018 11:40	9,6	14/07/2018 17:50	8,2	15/07/2018 0:10	8,7
14/07/2018 11:50	10,3	14/07/2018 18:00	6,4	15/07/2018 0:20	7,3
14/07/2018 12:00	11,1	14/07/2018 18:10	7,8	15/07/2018 0:30	6,8

Fecha	Velocidad	Fecha	Velocidad	Fecha	Velocidad
15/07/2018 0:40	7,5	15/07/2018 6:50	10	15/07/2018 13:00	9,9
15/07/2018 0:50	7,2	15/07/2018 7:00	10,7	15/07/2018 13:10	9,1
15/07/2018 1:00	7,1	15/07/2018 7:10	10,3	15/07/2018 13:20	8,3
15/07/2018 1:10	7,7	15/07/2018 7:20	9,7	15/07/2018 13:30	7,3
15/07/2018 1:20	6,7	15/07/2018 7:30	10,3	15/07/2018 13:40	8,6
15/07/2018 1:30	5,9	15/07/2018 7:40	9,8	15/07/2018 13:50	8,1
15/07/2018 1:40	6,4	15/07/2018 7:50	11,3	15/07/2018 14:00	8,7
15/07/2018 1:50	6,7	15/07/2018 8:00	10	15/07/2018 14:10	9,6
15/07/2018 2:00	6,7	15/07/2018 8:10	11,8	15/07/2018 14:20	8,9
15/07/2018 2:10	5,9	15/07/2018 8:20	12,3	15/07/2018 14:30	8,7
15/07/2018 2:20	6,9	15/07/2018 8:30	12,4	15/07/2018 14:40	8,2
15/07/2018 2:30	6,4	15/07/2018 8:40	13,3	15/07/2018 14:50	7,7
15/07/2018 2:40	6,9	15/07/2018 8:50	11,5	15/07/2018 15:00	7
15/07/2018 2:50	6,4	15/07/2018 9:00	11,2	15/07/2018 15:10	7,2
15/07/2018 3:00	6,9	15/07/2018 9:10	12,2	15/07/2018 15:20	7,1
15/07/2018 3:10	7	15/07/2018 9:20	11,9	15/07/2018 15:30	6,5
15/07/2018 3:20	7,2	15/07/2018 9:30	11,5	15/07/2018 15:40	7
15/07/2018 3:30	6,8	15/07/2018 9:40	12,4	15/07/2018 15:50	6,4
15/07/2018 3:40	6,9	15/07/2018 9:50	12,1	15/07/2018 16:00	7,2
15/07/2018 3:50	7,4	15/07/2018 10:00	12,2	15/07/2018 16:10	8,1
15/07/2018 4:00	7,2	15/07/2018 10:10	11,2	15/07/2018 16:20	9,7
15/07/2018 4:10	7,5	15/07/2018 10:20	11,9	15/07/2018 16:30	8,9
15/07/2018 4:20	6,9	15/07/2018 10:30	11,9	15/07/2018 16:40	7
15/07/2018 4:30	6,5	15/07/2018 10:40	11,8	15/07/2018 16:50	6,8
15/07/2018 4:40	8,4	15/07/2018 10:50	11,6	15/07/2018 17:00	6,5
15/07/2018 4:50	7,6	15/07/2018 11:00	11,2	15/07/2018 17:10	4
15/07/2018 5:00	8,7	15/07/2018 11:10	11,8	15/07/2018 17:20	4,2
15/07/2018 5:10	8,8	15/07/2018 11:20	11,7	15/07/2018 17:30	1,8
15/07/2018 5:20	8,8	15/07/2018 11:30	11,2	15/07/2018 17:40	2,7
15/07/2018 5:30	8,6	15/07/2018 11:40	12,3	15/07/2018 17:50	2,1
15/07/2018 5:40	8,9	15/07/2018 11:50	11,1	15/07/2018 18:00	2,5
15/07/2018 5:50	10,1	15/07/2018 12:00	11,2	15/07/2018 18:10	1,5
15/07/2018 6:00	11,1	15/07/2018 12:10	12,3	15/07/2018 18:20	2,4
15/07/2018 6:10	11	15/07/2018 12:20	11,3	15/07/2018 18:30	3,8
15/07/2018 6:20	10,6	15/07/2018 12:30	10,9	15/07/2018 18:40	4,7
15/07/2018 6:30	9,4	15/07/2018 12:40	10,4	15/07/2018 18:50	5,7
15/07/2018 6:40	9,6	15/07/2018 12:50	9,9	15/07/2018 19:00	4,2

Fecha	Velocidad	Fecha	Velocidad	Fecha	Velocidad
15/07/2018 19:10	3,8	16/07/2018 1:30	9,1	16/07/2018 7:40	7,5
15/07/2018 19:20	3,6	16/07/2018 1:40	9	16/07/2018 7:50	8,8
15/07/2018 19:30	3,4	16/07/2018 1:50	8,4	16/07/2018 8:00	8,6
15/07/2018 19:40	4,6	16/07/2018 2:00	7,5	16/07/2018 8:10	9,2
15/07/2018 19:50	5,9	16/07/2018 2:10	7,2	16/07/2018 8:20	8,9
15/07/2018 20:00	8	16/07/2018 2:20	7,1	16/07/2018 8:30	11,2
15/07/2018 20:10	8,6	16/07/2018 2:30	6,6	16/07/2018 8:40	10
15/07/2018 20:20	7	16/07/2018 2:40	6,4	16/07/2018 8:50	10,3
15/07/2018 20:30	7,2	16/07/2018 2:50	6,5	16/07/2018 9:00	10
15/07/2018 20:40	6	16/07/2018 3:00	6,8	16/07/2018 9:10	10,5
15/07/2018 20:50	5,6	16/07/2018 3:10	6,4	16/07/2018 9:20	10,2
15/07/2018 21:00	7,2	16/07/2018 3:20	6,3	16/07/2018 9:30	9,9
15/07/2018 21:10	8,8	16/07/2018 3:30	6,2	16/07/2018 9:40	11
15/07/2018 21:20	10,3	16/07/2018 3:40	6	16/07/2018 9:50	9,6
15/07/2018 21:30	10,2	16/07/2018 3:50	5,5	16/07/2018 10:00	10,4
15/07/2018 21:40	9,9	16/07/2018 4:00	6,6	16/07/2018 10:10	10,6
15/07/2018 21:50	9,4	16/07/2018 4:10	5,9	16/07/2018 10:20	9,6
15/07/2018 22:00	10,3	16/07/2018 4:20	4,5	16/07/2018 10:30	9,3
15/07/2018 22:10	9,8	16/07/2018 4:30	4,4	16/07/2018 10:40	10,8
15/07/2018 22:20	9,9	16/07/2018 4:40	6	16/07/2018 10:50	11
15/07/2018 22:30	9,9	16/07/2018 4:50	7,3	16/07/2018 11:00	10,3
15/07/2018 22:40	8,3	16/07/2018 5:00	6,1	16/07/2018 11:10	10,9
15/07/2018 22:50	7,7	16/07/2018 5:10	6,3	16/07/2018 11:20	10,2
15/07/2018 23:00	7,4	16/07/2018 5:20	5,9	16/07/2018 11:30	11,6
15/07/2018 23:10	6,8	16/07/2018 5:30	5,9	16/07/2018 11:40	11,7
15/07/2018 23:20	7,1	16/07/2018 5:40	5,7	16/07/2018 11:50	11
15/07/2018 23:30	7,7	16/07/2018 5:50	7,9	16/07/2018 12:00	10,8
15/07/2018 23:40	8,8	16/07/2018 6:00	9	16/07/2018 12:10	10,1
15/07/2018 23:50	7,4	16/07/2018 6:10	7,9	16/07/2018 12:20	11,2
16/07/2018 0:10	6,4	16/07/2018 6:20	7,9	16/07/2018 12:30	10,3
16/07/2018 0:20	6,7	16/07/2018 6:30	6,8	16/07/2018 12:40	12,4
16/07/2018 0:30	8,8	16/07/2018 6:40	5,4	16/07/2018 12:50	11,4
16/07/2018 0:40	9,4	16/07/2018 6:50	4,3	16/07/2018 13:00	11,2
16/07/2018 0:50	9,7	16/07/2018 7:00	5,7	16/07/2018 13:10	9,9
16/07/2018 1:00	8,7	16/07/2018 7:10	6,5	16/07/2018 13:20	9,8
16/07/2018 1:10	9,4	16/07/2018 7:20	7	16/07/2018 13:30	9,7
16/07/2018 1:20	9	16/07/2018 7:30	8,2	16/07/2018 13:40	11

Fecha	Velocidad	Fecha	Velocidad	Fecha	Velocidad
16/07/2018 13:50	10,4	16/07/2018 20:00	7,7	17/07/2018 2:20	4,7
16/07/2018 14:00	7,7	16/07/2018 20:10	9,2	17/07/2018 2:30	3,5
16/07/2018 14:10	9,5	16/07/2018 20:20	8,5	17/07/2018 2:40	3,3
16/07/2018 14:20	9,5	16/07/2018 20:30	9,1	17/07/2018 2:50	4,1
16/07/2018 14:30	8,5	16/07/2018 20:40	7,8	17/07/2018 3:00	4,6
16/07/2018 14:40	8,8	16/07/2018 20:50	7,8	17/07/2018 3:10	3,8
16/07/2018 14:50	10,7	16/07/2018 21:00	8,6	17/07/2018 3:20	3,1
16/07/2018 15:00	10,2	16/07/2018 21:10	11	17/07/2018 3:30	2,7
16/07/2018 15:10	9,5	16/07/2018 21:20	9,2	17/07/2018 3:40	2,5
16/07/2018 15:20	9	16/07/2018 21:30	6,8	17/07/2018 3:50	1
16/07/2018 15:30	9,1	16/07/2018 21:40	8,4	17/07/2018 4:00	1,6
16/07/2018 15:40	7,1	16/07/2018 21:50	7,7	17/07/2018 4:10	1,5
16/07/2018 15:50	7,6	16/07/2018 22:00	6,9	17/07/2018 4:20	1,7
16/07/2018 16:00	7,9	16/07/2018 22:10	6,2	17/07/2018 4:30	5,1
16/07/2018 16:10	8,8	16/07/2018 22:20	4,2	17/07/2018 4:40	4,8
16/07/2018 16:20	8,5	16/07/2018 22:30	1,4	17/07/2018 4:50	7,7
16/07/2018 16:30	8,1	16/07/2018 22:40	1,9	17/07/2018 5:00	8,9
16/07/2018 16:40	9,1	16/07/2018 22:50	1,8	17/07/2018 5:10	8,2
16/07/2018 16:50	8,4	16/07/2018 23:00	3,6	17/07/2018 5:20	8,5
16/07/2018 17:00	9,7	16/07/2018 23:10	5,5	17/07/2018 5:30	8,3
16/07/2018 17:10	9,7	16/07/2018 23:20	4	17/07/2018 5:40	7,1
16/07/2018 17:20	8,3	16/07/2018 23:30	5,4	17/07/2018 5:50	6,4
16/07/2018 17:30	8,4	16/07/2018 23:40	6,7	17/07/2018 6:00	6,9
16/07/2018 17:40	7,1	16/07/2018 23:50	7,5	17/07/2018 6:10	5,7
16/07/2018 17:50	7,5	17/07/2018 0:10	7,1	17/07/2018 6:20	5,7
16/07/2018 18:00	7,5	17/07/2018 0:20	6,3	17/07/2018 6:30	6,5
16/07/2018 18:10	8,3	17/07/2018 0:30	3,5	17/07/2018 6:40	5,9
16/07/2018 18:20	9,1	17/07/2018 0:40	3,1	17/07/2018 6:50	6
16/07/2018 18:30	8	17/07/2018 0:50	2,7	17/07/2018 7:00	5,6
16/07/2018 18:40	8	17/07/2018 1:00	3,2	17/07/2018 7:10	4,1
16/07/2018 18:50	6,2	17/07/2018 1:10	5,2	17/07/2018 7:20	3,3
16/07/2018 19:00	7,6	17/07/2018 1:20	5,8	17/07/2018 7:30	5,4
16/07/2018 19:10	9,1	17/07/2018 1:30	4,7	17/07/2018 7:40	6,1
16/07/2018 19:20	9	17/07/2018 1:40	4,2	17/07/2018 7:50	5,7
16/07/2018 19:30	5,7	17/07/2018 1:50	3,4	17/07/2018 8:00	6,9
16/07/2018 19:40	6,9	17/07/2018 2:00	4,6	17/07/2018 8:10	5
16/07/2018 19:50	8,4	17/07/2018 2:10	4	17/07/2018 8:20	3,7

Fecha	Velocidad	Fecha	Velocidad	Fecha	Velocidad
17/07/2018 8:30	3,8	17/07/2018 14:40	11,2	17/07/2018 20:50	3,3
17/07/2018 8:40	4,1	17/07/2018 14:50	11,7	17/07/2018 21:00	2,7
17/07/2018 8:50	3,3	17/07/2018 15:00	10,6	17/07/2018 21:10	2,3
17/07/2018 9:00	3,3	17/07/2018 15:10	10,5	17/07/2018 21:20	2
17/07/2018 9:10	3,6	17/07/2018 15:20	11,6	17/07/2018 21:30	2,4
17/07/2018 9:20	5,5	17/07/2018 15:30	10,2	17/07/2018 21:40	2,5
17/07/2018 9:30	4,5	17/07/2018 15:40	6,9	17/07/2018 21:50	3,1
17/07/2018 9:40	7,3	17/07/2018 15:50	4,6	17/07/2018 22:00	4,3
17/07/2018 9:50	3,9	17/07/2018 16:00	2,9	17/07/2018 22:10	4,5
17/07/2018 10:00	5,3	17/07/2018 16:10	3,4	17/07/2018 22:20	4,1
17/07/2018 10:10	7,1	17/07/2018 16:20	2,5	17/07/2018 22:30	3,9
17/07/2018 10:20	6,7	17/07/2018 16:30	2,1	17/07/2018 22:40	4,3
17/07/2018 10:30	7,3	17/07/2018 16:40	2,8	17/07/2018 22:50	4
17/07/2018 10:40	7	17/07/2018 16:50	3,3	17/07/2018 23:00	3,8
17/07/2018 10:50	8,1	17/07/2018 17:00	3,1	17/07/2018 23:10	3,2
17/07/2018 11:00	9,1	17/07/2018 17:10	2,3	17/07/2018 23:20	2,9
17/07/2018 11:10	7,9	17/07/2018 17:20	3,5	17/07/2018 23:30	3,1
17/07/2018 11:20	8,4	17/07/2018 17:30	5,8	17/07/2018 23:40	3
17/07/2018 11:30	4,5	17/07/2018 17:40	5,3	17/07/2018 23:50	2,7
17/07/2018 11:40	5,2	17/07/2018 17:50	4,5	18/07/2018 0:10	2,8
17/07/2018 11:50	6,1	17/07/2018 18:00	5,2	18/07/2018 0:20	2,3
17/07/2018 12:00	3,5	17/07/2018 18:10	5,3	18/07/2018 0:30	1,6
17/07/2018 12:10	4,8	17/07/2018 18:20	4,7	18/07/2018 0:40	0,6
17/07/2018 12:20	7,7	17/07/2018 18:30	5,8	18/07/2018 0:50	1,4
17/07/2018 12:30	7,5	17/07/2018 18:40	6	18/07/2018 1:00	1,3
17/07/2018 12:40	7,8	17/07/2018 18:50	6	18/07/2018 1:10	0,7
17/07/2018 12:50	7,6	17/07/2018 19:00	5,2	18/07/2018 1:20	0,6
17/07/2018 13:00	7	17/07/2018 19:10	4,8	18/07/2018 1:30	0,7
17/07/2018 13:10	6,6	17/07/2018 19:20	5	18/07/2018 1:40	0,7
17/07/2018 13:20	7,9	17/07/2018 19:30	4,3	18/07/2018 1:50	0,9
17/07/2018 13:30	10,5	17/07/2018 19:40	5,4	18/07/2018 2:00	1
17/07/2018 13:40	10,2	17/07/2018 19:50	5,6	18/07/2018 2:10	1
17/07/2018 13:50	8,6	17/07/2018 20:00	5,7	18/07/2018 2:20	0,6
17/07/2018 14:00	8,7	17/07/2018 20:10	5	18/07/2018 2:30	1
17/07/2018 14:10	7,9	17/07/2018 20:20	5,1	18/07/2018 2:40	2
17/07/2018 14:20	8,5	17/07/2018 20:30	4,7	18/07/2018 2:50	1,3
17/07/2018 14:30	7,5	17/07/2018 20:40	4	18/07/2018 3:00	0,7

Fecha	Velocidad	Fecha	Velocidad	Fecha	Velocidad
18/07/2018 3:10	1,5	18/07/2018 9:20	2,1	18/07/2018 16:30	3,9
18/07/2018 3:20	1,9	18/07/2018 9:30	2,5	18/07/2018 16:40	2,9
18/07/2018 3:30	1,1	18/07/2018 9:40	2,4	18/07/2018 16:50	1,9
18/07/2018 3:40	1,1	18/07/2018 9:50	1,6	18/07/2018 17:00	1,8
18/07/2018 3:50	1,8	18/07/2018 10:00	4	18/07/2018 17:10	3,1
18/07/2018 4:00	2,1	18/07/2018 10:10	4,2	18/07/2018 17:20	3,2
18/07/2018 4:10	2,4	18/07/2018 10:20	4,4	18/07/2018 17:30	2,6
18/07/2018 4:20	1,2	18/07/2018 10:30	6,1	18/07/2018 17:40	2,8
18/07/2018 4:30	1,6	18/07/2018 10:40	5,8	18/07/2018 17:50	3,8
18/07/2018 4:40	2,2	18/07/2018 10:50	7,1	18/07/2018 18:00	3,4
18/07/2018 4:50	2,1	18/07/2018 11:00	7,3	18/07/2018 18:10	2,4
18/07/2018 5:00	2,1	18/07/2018 11:10	6,8	18/07/2018 18:20	2,4
18/07/2018 5:10	2,3	18/07/2018 11:20	9,7	18/07/2018 18:30	3
18/07/2018 5:20	1,4	18/07/2018 11:30	9,6	18/07/2018 18:40	2,3
18/07/2018 5:30	2	18/07/2018 11:40	8,4	18/07/2018 18:50	3
18/07/2018 5:40	2	18/07/2018 11:50	8	18/07/2018 19:00	1,6
18/07/2018 5:50	2,2	18/07/2018 12:00	8,7	18/07/2018 19:10	2,1
18/07/2018 6:00	1,7	18/07/2018 12:10	8,7	18/07/2018 19:20	0,5
18/07/2018 6:10	1	18/07/2018 12:20	9,1	18/07/2018 19:30	1,1
18/07/2018 6:20	1	18/07/2018 12:30	7,4	18/07/2018 19:40	2,3
18/07/2018 6:30	0,9	18/07/2018 12:40	7,9	18/07/2018 19:50	2,8
18/07/2018 6:40	1,4	18/07/2018 12:50	9,2	18/07/2018 20:00	3,5
18/07/2018 6:50	1,8	18/07/2018 13:00	8,3	18/07/2018 20:10	2,7
18/07/2018 7:00	2,1	18/07/2018 13:10	5,3	18/07/2018 20:20	4,3
18/07/2018 7:10	2	18/07/2018 13:20	2,6	18/07/2018 20:30	2,6
18/07/2018 7:20	1,9	18/07/2018 13:30	4	18/07/2018 20:40	2
18/07/2018 7:30	1,8	18/07/2018 13:40	5,3	18/07/2018 20:50	1,9
18/07/2018 7:40	1,8	18/07/2018 13:50	6	18/07/2018 21:00	1,4
18/07/2018 7:50	2	18/07/2018 14:00	5,8	18/07/2018 21:10	1
18/07/2018 8:00	1,4	18/07/2018 15:10	4,5	18/07/2018 21:20	0,8
18/07/2018 8:10	1,3	18/07/2018 15:20	3,9	18/07/2018 21:30	1,6
18/07/2018 8:20	1,6	18/07/2018 15:30	4	18/07/2018 21:40	1,6
18/07/2018 8:30	1,3	18/07/2018 15:40	5,1	18/07/2018 21:50	1,3
18/07/2018 8:40	2,7	18/07/2018 15:50	6,9	18/07/2018 22:00	1,1
18/07/2018 8:50	3,3	18/07/2018 16:00	5,1	18/07/2018 22:10	1,4
18/07/2018 9:00	2,5	18/07/2018 16:10	5,4	18/07/2018 22:20	2,2
18/07/2018 9:10	2	18/07/2018 16:20	3	18/07/2018 22:30	1,6

Fecha	Velocidad	Fecha	Velocidad	Fecha	Velocidad
18/07/2018 22:40	0,6	19/07/2018 5:00	0,5	19/07/2018 11:10	9,9
18/07/2018 22:50	1,3	19/07/2018 5:10	0,8	19/07/2018 11:20	8,7
18/07/2018 23:00	1,9	19/07/2018 5:20	0,9	19/07/2018 11:30	9,3
18/07/2018 23:10	4,7	19/07/2018 5:30	1,4	19/07/2018 11:40	10,6
18/07/2018 23:20	4,9	19/07/2018 5:40	0,9	19/07/2018 11:50	10,1
18/07/2018 23:30	3,5	19/07/2018 5:50	0,5	19/07/2018 12:00	10,8
18/07/2018 23:40	3,6	19/07/2018 6:00	0,3	19/07/2018 12:10	8,6
18/07/2018 23:50	5,7	19/07/2018 6:10	0,4	19/07/2018 12:20	10,1
19/07/2018 0:10	6,1	19/07/2018 6:20	0,5	19/07/2018 12:30	10,1
19/07/2018 0:20	6,6	19/07/2018 6:30	0,6	19/07/2018 12:40	10,7
19/07/2018 0:30	5,2	19/07/2018 6:40	0,8	19/07/2018 12:50	9,9
19/07/2018 0:40	5,8	19/07/2018 6:50	0,4	19/07/2018 13:00	11,2
19/07/2018 0:50	6	19/07/2018 7:00	1,1	19/07/2018 13:10	9,5
19/07/2018 1:00	6	19/07/2018 7:10	1,5	19/07/2018 13:20	9
19/07/2018 1:10	6,5	19/07/2018 7:20	1,2	19/07/2018 13:30	8,7
19/07/2018 1:20	3,5	19/07/2018 7:30	0,8	19/07/2018 13:40	9,8
19/07/2018 1:30	2,7	19/07/2018 7:40	1,8	19/07/2018 13:50	10
19/07/2018 1:40	1,8	19/07/2018 7:50	2,1	19/07/2018 14:00	8,9
19/07/2018 1:50	0,8	19/07/2018 8:00	2,9	19/07/2018 14:10	8,7
19/07/2018 2:00	0,8	19/07/2018 8:10	4,9	19/07/2018 14:20	7,3
19/07/2018 2:10	1,6	19/07/2018 8:20	7	19/07/2018 14:30	7,8
19/07/2018 2:20	1,5	19/07/2018 8:30	8,2	19/07/2018 14:40	7,5
19/07/2018 2:30	1,3	19/07/2018 8:40	8,8	19/07/2018 14:50	7
19/07/2018 2:40	1,2	19/07/2018 8:50	8,4	19/07/2018 15:00	7,6
19/07/2018 2:50	1,4	19/07/2018 9:00	8,7	19/07/2018 15:10	7,5
19/07/2018 3:00	2,9	19/07/2018 9:10	9	19/07/2018 15:20	8,1
19/07/2018 3:10	3,5	19/07/2018 9:20	7,8	19/07/2018 15:30	7,3
19/07/2018 3:20	3	19/07/2018 9:30	7,8	19/07/2018 15:40	8,9
19/07/2018 3:30	2,6	19/07/2018 9:40	8	19/07/2018 15:50	7,6
19/07/2018 3:40	2,6	19/07/2018 9:50	8,8	19/07/2018 16:00	7,2
19/07/2018 3:50	1,8	19/07/2018 10:00	9,8	19/07/2018 16:10	8,5
19/07/2018 4:00	1,3	19/07/2018 10:10	9,5	19/07/2018 16:20	8,6
19/07/2018 4:10	1,9	19/07/2018 10:20	9,4	19/07/2018 16:30	6,8
19/07/2018 4:20	1,9	19/07/2018 10:30	9,8	19/07/2018 16:40	6,7
19/07/2018 4:30	1,7	19/07/2018 10:40	11,3	19/07/2018 16:50	4,3
19/07/2018 4:40	1,8	19/07/2018 10:50	10,1	19/07/2018 17:00	5,3
19/07/2018 4:50	0,6	19/07/2018 11:00	10,4	19/07/2018 17:10	8,3

Fecha	Velocidad	Fecha	Velocidad	Fecha	Velocidad
19/07/2018 17:20	7	19/07/2018 23:30	9,1	20/07/2018 5:50	8,5
19/07/2018 17:30	7,5	19/07/2018 23:40	8,6	20/07/2018 6:00	8,5
19/07/2018 17:40	6,3	19/07/2018 23:50	8,7	20/07/2018 6:10	7,9
19/07/2018 17:50	7,3	20/07/2018 0:10	9,4	20/07/2018 6:20	8,2
19/07/2018 18:00	8,1	20/07/2018 0:20	8,5	20/07/2018 6:30	9,2
19/07/2018 18:10	7,9	20/07/2018 0:30	8,2	20/07/2018 6:40	9,2
19/07/2018 18:20	8	20/07/2018 0:40	8,6	20/07/2018 6:50	8,8
19/07/2018 18:30	7,6	20/07/2018 0:50	8,7	20/07/2018 7:00	8,4
19/07/2018 18:40	7,9	20/07/2018 1:00	9,5	20/07/2018 7:10	8,5
19/07/2018 18:50	9,2	20/07/2018 1:10	9,4	20/07/2018 7:20	7,6
19/07/2018 19:00	7,4	20/07/2018 1:20	9,2	20/07/2018 7:30	7,5
19/07/2018 19:10	7,8	20/07/2018 1:30	9,8	20/07/2018 7:40	7,5
19/07/2018 19:20	6,1	20/07/2018 1:40	8,4	20/07/2018 7:50	6,4
19/07/2018 19:30	3,6	20/07/2018 1:50	8	20/07/2018 8:00	6,9
19/07/2018 19:40	3,7	20/07/2018 2:00	8,1	20/07/2018 8:10	8,6
19/07/2018 19:50	4,6	20/07/2018 2:10	8	20/07/2018 8:20	7,8
19/07/2018 20:00	5,2	20/07/2018 2:20	7	20/07/2018 8:30	9
19/07/2018 20:10	5,8	20/07/2018 2:30	7,4	20/07/2018 8:40	8,7
19/07/2018 20:20	5,1	20/07/2018 2:40	8,1	20/07/2018 8:50	9,8
19/07/2018 20:30	4,9	20/07/2018 2:50	8,5	20/07/2018 9:00	8,5
19/07/2018 20:40	6,7	20/07/2018 3:00	7,9	20/07/2018 9:10	10,6
19/07/2018 20:50	8	20/07/2018 3:10	6,9	20/07/2018 9:20	10,5
19/07/2018 21:00	7,9	20/07/2018 3:20	7,8	20/07/2018 9:30	11,1
19/07/2018 21:10	7,4	20/07/2018 3:30	6,7	20/07/2018 9:40	10,5
19/07/2018 21:20	7,3	20/07/2018 3:40	5,8	20/07/2018 9:50	11,7
19/07/2018 21:30	7,9	20/07/2018 3:50	6,3	20/07/2018 10:00	11,1
19/07/2018 21:40	7,5	20/07/2018 4:00	7,8	20/07/2018 10:10	11,5
19/07/2018 21:50	7,2	20/07/2018 4:10	7,8	20/07/2018 10:20	11,5
19/07/2018 22:00	7,3	20/07/2018 4:20	7,3	20/07/2018 10:30	11,5
19/07/2018 22:10	6,2	20/07/2018 4:30	7,9	20/07/2018 10:40	11,2
19/07/2018 22:20	6,2	20/07/2018 4:40	8,7	20/07/2018 10:50	11,9
19/07/2018 22:30	5,6	20/07/2018 4:50	9	20/07/2018 11:00	10,7
19/07/2018 22:40	3,7	20/07/2018 5:00	8,7	20/07/2018 17:10	6,6
19/07/2018 22:50	4,8	20/07/2018 5:10	8,4	20/07/2018 17:20	6
19/07/2018 23:00	4,1	20/07/2018 5:20	9	20/07/2018 17:30	7,2
19/07/2018 23:10	3,8	20/07/2018 5:30	8,3	20/07/2018 17:40	5,4
19/07/2018 23:20	7,9	20/07/2018 5:40	8,1	20/07/2018 17:50	5,8

Fecha	Velocidad	Fecha	Velocidad	Fecha	Velocidad
20/07/2018 18:00	7,2	21/07/2018 1:20	3,2	21/07/2018 7:30	2,9
20/07/2018 18:10	6,7	21/07/2018 1:30	3,7	21/07/2018 7:40	3,6
20/07/2018 18:20	6,3	21/07/2018 1:40	3,3	21/07/2018 7:50	3
20/07/2018 18:30	6,6	21/07/2018 1:50	1,7	21/07/2018 8:00	2,8
20/07/2018 18:40	6,6	21/07/2018 2:00	2,8	21/07/2018 8:10	2,4
20/07/2018 18:50	7	21/07/2018 2:10	2,2	21/07/2018 8:20	1,5
20/07/2018 19:00	7,3	21/07/2018 2:20	2	21/07/2018 8:30	1,4
20/07/2018 19:10	5,2	21/07/2018 2:30	2,1	21/07/2018 8:40	1,9
20/07/2018 19:20	3,8	21/07/2018 2:40	1,9	21/07/2018 8:50	1,4
20/07/2018 19:30	3,3	21/07/2018 2:50	1,1	21/07/2018 9:00	2,8
20/07/2018 19:40	3	21/07/2018 3:00	1,5	21/07/2018 9:10	3
20/07/2018 19:50	2,9	21/07/2018 3:10	1	21/07/2018 9:20	4
20/07/2018 20:00	3	21/07/2018 3:20	1,6	21/07/2018 9:30	6,4
20/07/2018 20:10	3,4	21/07/2018 3:30	0,9	21/07/2018 9:40	6,9
20/07/2018 20:20	4,1	21/07/2018 3:40	0,9	21/07/2018 9:50	6,3
20/07/2018 20:30	3,8	21/07/2018 3:50	1,7	21/07/2018 10:00	7,1
20/07/2018 20:40	3,6	21/07/2018 4:00	1,7	21/07/2018 10:10	6,6
20/07/2018 20:50	3,4	21/07/2018 4:10	1,4	21/07/2018 10:20	8,3
20/07/2018 21:00	5,5	21/07/2018 4:20	1,2	21/07/2018 10:30	8,1
20/07/2018 21:10	5,5	21/07/2018 4:30	0,6	21/07/2018 10:40	8,3
20/07/2018 21:20	5,6	21/07/2018 4:40	1,5	21/07/2018 10:50	7,8
20/07/2018 21:30	5,3	21/07/2018 4:50	1,2	21/07/2018 11:00	7,9
20/07/2018 21:40	5,3	21/07/2018 5:00	1,4	21/07/2018 11:10	7
20/07/2018 21:50	7,1	21/07/2018 5:10	0,9	21/07/2018 11:20	6,3
20/07/2018 22:00	7,5	21/07/2018 5:20	1,3	21/07/2018 11:30	7,9
20/07/2018 23:10	8,4	21/07/2018 5:30	0,5	21/07/2018 11:40	6,4
20/07/2018 23:20	7,6	21/07/2018 5:40	1,9	21/07/2018 11:50	6
20/07/2018 23:30	6,8	21/07/2018 5:50	2,5	21/07/2018 12:00	4,6
20/07/2018 23:40	5,8	21/07/2018 6:00	2,2	21/07/2018 12:10	4,9
20/07/2018 23:50	5,9	21/07/2018 6:10	1,7	21/07/2018 12:20	3,5
21/07/2018 0:10	5,6	21/07/2018 6:20	1	21/07/2018 12:30	3,6
21/07/2018 0:20	5,8	21/07/2018 6:30	2,2	21/07/2018 12:40	3,2
21/07/2018 0:30	5,9	21/07/2018 6:40	2,2	21/07/2018 12:50	2,9
21/07/2018 0:40	6,1	21/07/2018 6:50	2,5	21/07/2018 13:00	2,3
21/07/2018 0:50	5,7	21/07/2018 7:00	2,2	21/07/2018 13:10	3,2
21/07/2018 1:00	4,6	21/07/2018 7:10	0,9	21/07/2018 13:20	3,9
21/07/2018 1:10	3	21/07/2018 7:20	2,3	21/07/2018 13:30	6

Fecha	Velocidad	Fecha	Velocidad	Fecha	Velocidad
21/07/2018 13:40	6,5	21/07/2018 21:50	7,7	22/07/2018 4:10	3,1
21/07/2018 13:50	5,4	21/07/2018 22:00	8,3	22/07/2018 4:20	2,2
21/07/2018 14:00	4,2	21/07/2018 22:10	8	22/07/2018 4:30	3,1
21/07/2018 16:10	8,3	21/07/2018 22:20	9	22/07/2018 4:40	2,6
21/07/2018 16:20	8,5	21/07/2018 22:30	10,7	22/07/2018 4:50	1,4
21/07/2018 16:30	7,3	21/07/2018 22:40	11,9	22/07/2018 5:00	1,5
21/07/2018 16:40	6,9	21/07/2018 22:50	12,1	22/07/2018 5:10	3,1
21/07/2018 16:50	5,7	21/07/2018 23:00	12,4	22/07/2018 5:20	2
21/07/2018 17:00	6,1	21/07/2018 23:10	12	22/07/2018 5:30	2,1
21/07/2018 17:10	5,8	21/07/2018 23:20	12,2	22/07/2018 5:40	2,1
21/07/2018 17:20	6,3	21/07/2018 23:30	13,4	22/07/2018 5:50	1,5
21/07/2018 17:30	5,5	21/07/2018 23:40	11,7	22/07/2018 6:00	1,6
21/07/2018 17:40	4,1	21/07/2018 23:50	11,6	22/07/2018 6:10	2,4
21/07/2018 17:50	3,6	22/07/2018 0:10	9,6	22/07/2018 6:20	1,4
21/07/2018 18:00	5,4	22/07/2018 0:20	9,6	22/07/2018 6:30	0,9
21/07/2018 18:10	6,7	22/07/2018 0:30	13	22/07/2018 6:40	0,6
21/07/2018 18:20	7,9	22/07/2018 0:40	10,4	22/07/2018 6:50	1,7
21/07/2018 18:30	8,6	22/07/2018 0:50	10	22/07/2018 7:00	2,6
21/07/2018 18:40	8,9	22/07/2018 1:00	9,2	22/07/2018 7:10	2,8
21/07/2018 18:50	8,4	22/07/2018 1:10	8,3	22/07/2018 7:20	2,8
21/07/2018 19:00	7,7	22/07/2018 1:20	9,2	22/07/2018 7:30	2,3
21/07/2018 19:10	7,6	22/07/2018 1:30	10	22/07/2018 7:40	2,4
21/07/2018 19:20	6,5	22/07/2018 1:40	9,6	22/07/2018 7:50	2,4
21/07/2018 19:30	7,4	22/07/2018 1:50	9,4	22/07/2018 8:00	1,9
21/07/2018 19:40	6,7	22/07/2018 2:00	8,4	22/07/2018 8:10	1,4
21/07/2018 19:50	8,8	22/07/2018 2:10	8,2	22/07/2018 8:20	1,6
21/07/2018 20:00	8,7	22/07/2018 2:20	7,6	22/07/2018 8:30	1,4
21/07/2018 20:10	8,1	22/07/2018 2:30	7	22/07/2018 8:40	1,9
21/07/2018 20:20	9,2	22/07/2018 2:40	7,1	22/07/2018 8:50	1,9
21/07/2018 20:30	10,9	22/07/2018 2:50	6,7	22/07/2018 9:00	2
21/07/2018 20:40	9,8	22/07/2018 3:00	7,1	22/07/2018 9:10	2,1
21/07/2018 20:50	9	22/07/2018 3:10	8,1	22/07/2018 9:20	2,2
21/07/2018 21:00	9,1	22/07/2018 3:20	7,8	22/07/2018 9:30	2,2
21/07/2018 21:10	8,1	22/07/2018 3:30	8,1	22/07/2018 9:40	2,5
21/07/2018 21:20	8,1	22/07/2018 3:40	7	22/07/2018 9:50	0,8
21/07/2018 21:30	10	22/07/2018 3:50	7,4	22/07/2018 10:00	1,4
21/07/2018 21:40	10,2	22/07/2018 4:00	5,9	22/07/2018 10:10	4,3

Fecha	Velocidad	Fecha	Velocidad	Fecha	Velocidad
22/07/2018 10:20	7,4	22/07/2018 19:30	4,3	23/07/2018 1:50	4,3
22/07/2018 10:30	6,8	22/07/2018 19:40	4,8	23/07/2018 2:00	4,2
22/07/2018 10:40	7,3	22/07/2018 19:50	4,3	23/07/2018 2:10	4,6
22/07/2018 10:50	6,8	22/07/2018 20:00	5	23/07/2018 2:20	4,2
22/07/2018 11:00	8,1	22/07/2018 20:10	4,8	23/07/2018 2:30	4,2
22/07/2018 11:10	9	22/07/2018 20:20	5,2	23/07/2018 2:40	5,2
22/07/2018 11:20	9,4	22/07/2018 20:30	4,7	23/07/2018 2:50	5,4
22/07/2018 11:30	8,9	22/07/2018 20:40	4,5	23/07/2018 3:00	5,3
22/07/2018 11:40	8,3	22/07/2018 20:50	1,6	23/07/2018 3:10	4,7
22/07/2018 11:50	6,6	22/07/2018 21:00	1,8	23/07/2018 3:20	4,7
22/07/2018 12:00	7,5	22/07/2018 21:10	1,4	23/07/2018 3:30	5,9
22/07/2018 12:10	7,6	22/07/2018 21:20	1	23/07/2018 3:40	4,8
22/07/2018 12:20	6,5	22/07/2018 21:30	0,9	23/07/2018 3:50	3
22/07/2018 12:30	7,1	22/07/2018 21:40	0,4	23/07/2018 4:00	2,6
22/07/2018 12:40	9,6	22/07/2018 21:50	1,4	23/07/2018 4:10	2,5
22/07/2018 12:50	8,3	22/07/2018 22:00	0,8	23/07/2018 4:20	1,6
22/07/2018 13:00	7,1	22/07/2018 22:10	1,2	23/07/2018 4:30	1
22/07/2018 15:10	5,5	22/07/2018 22:20	1	23/07/2018 4:40	0,8
22/07/2018 15:20	6,5	22/07/2018 22:30	1	23/07/2018 4:50	1,1
22/07/2018 15:30	5,4	22/07/2018 22:40	1,9	23/07/2018 5:00	2,8
22/07/2018 15:40	4,7	22/07/2018 22:50	3	23/07/2018 5:10	0,9
22/07/2018 15:50	4,9	22/07/2018 23:00	2	23/07/2018 5:20	0,9
22/07/2018 16:00	5,2	22/07/2018 23:10	1,8	23/07/2018 5:30	1,3
22/07/2018 16:10	5,6	22/07/2018 23:20	3,6	23/07/2018 5:40	2,1
22/07/2018 16:20	5,7	22/07/2018 23:30	5,8	23/07/2018 5:50	0,9
22/07/2018 16:30	3,6	22/07/2018 23:40	6,1	23/07/2018 6:00	1,2
22/07/2018 16:40	3	22/07/2018 23:50	6	23/07/2018 6:10	1,2
22/07/2018 16:50	3,2	23/07/2018 0:10	2,8	23/07/2018 6:20	3,2
22/07/2018 17:00	3	23/07/2018 0:20	3,6	23/07/2018 6:30	2,7
22/07/2018 18:10	4,3	23/07/2018 0:30	4,1	23/07/2018 6:40	2,7
22/07/2018 18:20	4,8	23/07/2018 0:40	3,8	23/07/2018 6:50	3,1
22/07/2018 18:30	5,3	23/07/2018 0:50	3,9	23/07/2018 7:00	2,7
22/07/2018 18:40	6,2	23/07/2018 1:00	2,1	23/07/2018 7:10	3,4
22/07/2018 18:50	5,3	23/07/2018 1:10	3,5	23/07/2018 7:20	3,2
22/07/2018 19:00	5,1	23/07/2018 1:20	4,1	23/07/2018 7:30	2,2
22/07/2018 19:10	4,6	23/07/2018 1:30	4,3	23/07/2018 7:40	2,2
22/07/2018 19:20	4,1	23/07/2018 1:40	4,5	23/07/2018 7:50	1,5

Fecha	Velocidad	Fecha	Velocidad	Fecha	Velocidad
23/07/2018 8:00	2,1	23/07/2018 14:10	6,3	23/07/2018 20:20	9,1
23/07/2018 8:10	1,2	23/07/2018 14:20	5,9	23/07/2018 20:30	7,7
23/07/2018 8:20	1,1	23/07/2018 14:30	6,2	23/07/2018 20:40	7,6
23/07/2018 8:30	0,9	23/07/2018 14:40	5,6	23/07/2018 20:50	6,8
23/07/2018 8:40	1	23/07/2018 14:50	6,2	23/07/2018 21:00	7,7
23/07/2018 8:50	1,3	23/07/2018 15:00	3	23/07/2018 21:10	8,1
23/07/2018 9:00	1,3	23/07/2018 15:10	3,9	23/07/2018 21:20	9,2
23/07/2018 9:10	0,9	23/07/2018 15:20	5,7	23/07/2018 21:30	8,2
23/07/2018 9:20	0,9	23/07/2018 15:30	6,7	23/07/2018 21:40	8,7
23/07/2018 9:30	1,4	23/07/2018 15:40	6,2	23/07/2018 21:50	8
23/07/2018 9:40	1,6	23/07/2018 15:50	7,7	23/07/2018 22:00	7,5
23/07/2018 9:50	2,6	23/07/2018 16:00	9,3	23/07/2018 22:10	7,1
23/07/2018 10:00	3,6	23/07/2018 16:10	9,7	23/07/2018 22:20	8
23/07/2018 10:10	2,8	23/07/2018 16:20	9,8	23/07/2018 22:30	7,4
23/07/2018 10:20	4,3	23/07/2018 16:30	10,1	23/07/2018 22:40	6,9
23/07/2018 10:30	2,8	23/07/2018 16:40	8,7	23/07/2018 22:50	6,5
23/07/2018 10:40	1,5	23/07/2018 16:50	9,9	23/07/2018 23:00	7,2
23/07/2018 10:50	1,9	23/07/2018 17:00	9,4	23/07/2018 23:10	6,9
23/07/2018 11:00	2	23/07/2018 17:10	9,4	23/07/2018 23:20	7,2
23/07/2018 11:10	2,1	23/07/2018 17:20	7,7	23/07/2018 23:30	7,2
23/07/2018 11:20	2	23/07/2018 17:30	6	23/07/2018 23:40	7,2
23/07/2018 11:30	2,3	23/07/2018 17:40	6,2	23/07/2018 23:50	7,2
23/07/2018 11:40	3,7	23/07/2018 17:50	5,2	24/07/2018 0:10	8,1
23/07/2018 11:50	4,7	23/07/2018 18:00	4,7	24/07/2018 0:20	7,8
23/07/2018 12:00	8,7	23/07/2018 18:10	5,8	24/07/2018 0:30	8,7
23/07/2018 12:10	8,2	23/07/2018 18:20	5,4	24/07/2018 0:40	7,3
23/07/2018 12:20	7,7	23/07/2018 18:30	5,8	24/07/2018 0:50	7,4
23/07/2018 12:30	6,9	23/07/2018 18:40	5,3	24/07/2018 1:00	7,9
23/07/2018 12:40	6,9	23/07/2018 18:50	4,8	24/07/2018 1:10	7,8
23/07/2018 12:50	7,7	23/07/2018 19:00	4,6	24/07/2018 1:20	6,8
23/07/2018 13:00	7,5	23/07/2018 19:10	3,7	24/07/2018 1:30	6,7
23/07/2018 13:10	7,7	23/07/2018 19:20	5,4	24/07/2018 1:40	7,2
23/07/2018 13:20	7,1	23/07/2018 19:30	6	24/07/2018 1:50	6,7
23/07/2018 13:30	6,4	23/07/2018 19:40	7,1	24/07/2018 2:00	6,2
23/07/2018 13:40	5,2	23/07/2018 19:50	5,3	24/07/2018 2:10	6,8
23/07/2018 13:50	6,3	23/07/2018 20:00	5,6	24/07/2018 2:20	6,7
23/07/2018 14:00	6,3	23/07/2018 20:10	7,8	24/07/2018 2:30	6,6

Fecha	Velocidad	Fecha	Velocidad	Fecha	Velocidad
24/07/2018 2:40	6,1	24/07/2018 9:00	3,8	24/07/2018 15:10	3,1
24/07/2018 2:50	5,1	24/07/2018 9:10	4,8	24/07/2018 15:20	3,3
24/07/2018 3:00	3,4	24/07/2018 9:20	6,3	24/07/2018 15:30	3,2
24/07/2018 3:10	3,4	24/07/2018 9:30	7,8	24/07/2018 15:40	2,5
24/07/2018 3:20	4,8	24/07/2018 9:40	8,4	24/07/2018 15:50	3,3
24/07/2018 3:30	6,2	24/07/2018 9:50	9,2	24/07/2018 16:00	4,5
24/07/2018 3:40	6,1	24/07/2018 10:00	7,9	24/07/2018 16:10	4,1
24/07/2018 3:50	7,1	24/07/2018 10:10	7,6	24/07/2018 16:20	5,1
24/07/2018 4:00	7,1	24/07/2018 10:20	8,9	24/07/2018 16:30	4,5
24/07/2018 4:10	7	24/07/2018 10:30	8,9	24/07/2018 16:40	4,7
24/07/2018 4:20	7,1	24/07/2018 10:40	9,6	24/07/2018 16:50	2,3
24/07/2018 4:30	7,2	24/07/2018 10:50	7,2	24/07/2018 17:00	2,4
24/07/2018 4:40	6,3	24/07/2018 11:00	8,1	24/07/2018 17:10	2,1
24/07/2018 4:50	5,9	24/07/2018 11:10	8,3	24/07/2018 17:20	2,3
24/07/2018 5:10	2,7	24/07/2018 11:20	8,2	24/07/2018 17:30	3,5
24/07/2018 5:20	2,2	24/07/2018 11:30	8,9	24/07/2018 17:40	3,4
24/07/2018 5:30	2,8	24/07/2018 11:40	10,5	24/07/2018 17:50	3,3
24/07/2018 5:40	5,9	24/07/2018 11:50	9,7	24/07/2018 18:00	2,6
24/07/2018 5:50	6,8	24/07/2018 12:00	9,1	24/07/2018 18:10	2,1
24/07/2018 6:00	8,4	24/07/2018 12:10	9,6	24/07/2018 18:20	1,1
24/07/2018 6:10	5,6	24/07/2018 12:20	9	24/07/2018 18:30	0,6
24/07/2018 6:20	3,9	24/07/2018 12:30	8,5	24/07/2018 18:40	2,5
24/07/2018 6:30	3,9	24/07/2018 12:40	8	24/07/2018 18:50	3
24/07/2018 6:40	4,1	24/07/2018 12:50	6,7	24/07/2018 19:00	3,9
24/07/2018 6:50	3,7	24/07/2018 13:00	7,6	24/07/2018 19:10	3,2
24/07/2018 7:00	3	24/07/2018 13:10	6,2	24/07/2018 19:20	4
24/07/2018 7:10	4,2	24/07/2018 13:20	6,7	24/07/2018 19:30	3,9
24/07/2018 7:20	5,9	24/07/2018 13:30	7,2	24/07/2018 19:40	4
24/07/2018 7:30	6,2	24/07/2018 13:40	6,6	24/07/2018 19:50	3,6
24/07/2018 7:40	5,4	24/07/2018 13:50	5,7	24/07/2018 20:00	4
24/07/2018 7:50	5	24/07/2018 14:00	5,4	24/07/2018 20:10	4,1
24/07/2018 8:00	5	24/07/2018 14:10	5,2	24/07/2018 20:20	5,4
24/07/2018 8:10	4,4	24/07/2018 14:20	4,5	24/07/2018 20:30	5
24/07/2018 8:20	6,2	24/07/2018 14:30	3,9	24/07/2018 20:40	4,8
24/07/2018 8:30	6,4	24/07/2018 14:40	4,1	24/07/2018 20:50	5,5
24/07/2018 8:40	6	24/07/2018 14:50	4,8	24/07/2018 21:00	4
24/07/2018 8:50	4,5	24/07/2018 15:00	4,5	24/07/2018 21:10	5,3

Fecha	Velocidad	Fecha	Velocidad	Fecha	Velocidad
24/07/2018 21:20	6	25/07/2018 3:40	6	25/07/2018 9:50	6,6
24/07/2018 21:30	6,5	25/07/2018 3:50	6,5	25/07/2018 10:00	6,4
24/07/2018 21:40	7,2	25/07/2018 4:00	4,9	25/07/2018 10:10	7,5
24/07/2018 21:50	7,8	25/07/2018 4:10	4,2	25/07/2018 10:20	8,6
24/07/2018 22:00	6,9	25/07/2018 4:20	4,2	25/07/2018 10:30	9,9
24/07/2018 22:10	5	25/07/2018 4:30	3,9	25/07/2018 10:40	8,7
24/07/2018 22:20	6,4	25/07/2018 4:40	3,6	25/07/2018 10:50	9,3
24/07/2018 22:30	7,6	25/07/2018 4:50	3,5	25/07/2018 11:00	7,6
24/07/2018 22:40	7,9	25/07/2018 5:00	4,3	25/07/2018 11:10	9,4
24/07/2018 22:50	8,1	25/07/2018 5:10	3,2	25/07/2018 11:20	11,1
24/07/2018 23:00	7,6	25/07/2018 5:20	3,2	25/07/2018 11:30	10,6
24/07/2018 23:10	5	25/07/2018 5:30	5,5	25/07/2018 11:40	9,8
24/07/2018 23:20	2,8	25/07/2018 5:40	6,8	25/07/2018 11:50	9,2
24/07/2018 23:30	1,2	25/07/2018 5:50	6	25/07/2018 12:00	11,6
24/07/2018 23:40	1,3	25/07/2018 6:00	6,8	25/07/2018 12:10	11,4
24/07/2018 23:50	2,2	25/07/2018 6:10	4,6	25/07/2018 12:20	10,2
25/07/2018 0:10	4,6	25/07/2018 6:20	4,4	25/07/2018 12:30	10,5
25/07/2018 0:20	6	25/07/2018 6:30	4,3	25/07/2018 12:40	11
25/07/2018 0:30	5,4	25/07/2018 6:40	4,7	25/07/2018 12:50	10,5
25/07/2018 0:40	5	25/07/2018 6:50	4,6	25/07/2018 13:00	10,3
25/07/2018 0:50	7,2	25/07/2018 7:00	7,3	25/07/2018 13:10	10,3
25/07/2018 1:00	7,2	25/07/2018 7:10	7,6	25/07/2018 13:20	7,4
25/07/2018 1:10	7,8	25/07/2018 7:20	6,5	25/07/2018 13:30	7,1
25/07/2018 1:20	7,6	25/07/2018 7:30	6	25/07/2018 13:40	5,8
25/07/2018 1:30	6	25/07/2018 7:40	5,8	25/07/2018 13:50	5,8
25/07/2018 1:40	4,8	25/07/2018 7:50	5,8	25/07/2018 14:00	5,8
25/07/2018 1:50	3,8	25/07/2018 8:00	7	25/07/2018 14:10	6,2
25/07/2018 2:00	4	25/07/2018 8:10	6,8	25/07/2018 14:20	6,7
25/07/2018 2:10	3,9	25/07/2018 8:20	7,1	25/07/2018 14:30	7,7
25/07/2018 2:20	3,9	25/07/2018 8:30	6,7	25/07/2018 14:40	7,4
25/07/2018 2:30	3,9	25/07/2018 8:40	7,3	25/07/2018 14:50	6,8
25/07/2018 2:40	5,5	25/07/2018 8:50	6,9	25/07/2018 15:00	8
25/07/2018 2:50	5,4	25/07/2018 9:00	7,5	25/07/2018 15:10	8,4
25/07/2018 3:00	6	25/07/2018 9:10	8,1	25/07/2018 15:20	9,4
25/07/2018 3:10	5,5	25/07/2018 9:20	7,5	25/07/2018 15:30	9,3
25/07/2018 3:20	5,9	25/07/2018 9:30	6,8	25/07/2018 15:40	9,5
25/07/2018 3:30	6,5	25/07/2018 9:40	6,9	25/07/2018 15:50	9,9

Fecha	Velocidad	Fecha	Velocidad	Fecha	Velocidad
25/07/2018 16:00	8,1	25/07/2018 22:10	9,7	26/07/2018 4:30	8,4
25/07/2018 16:10	8,1	25/07/2018 22:20	7	26/07/2018 4:40	9,8
25/07/2018 16:20	7,9	25/07/2018 22:30	7,2	26/07/2018 4:50	9,3
25/07/2018 16:30	8,1	25/07/2018 22:40	7,1	26/07/2018 5:00	8,7
25/07/2018 16:40	8,8	25/07/2018 22:50	9,7	26/07/2018 5:10	8,2
25/07/2018 16:50	9,4	25/07/2018 23:00	8,6	26/07/2018 5:20	7,8
25/07/2018 17:00	10,8	25/07/2018 23:10	7,5	26/07/2018 5:30	8,2
25/07/2018 17:10	8,4	25/07/2018 23:20	6,5	26/07/2018 5:40	8,4
25/07/2018 17:20	8,2	25/07/2018 23:30	7,8	26/07/2018 5:50	9
25/07/2018 17:30	7,4	25/07/2018 23:40	10	26/07/2018 6:00	8,8
25/07/2018 17:40	8,6	25/07/2018 23:50	7,9	26/07/2018 6:10	8,5
25/07/2018 17:50	8,3	26/07/2018 0:10	9,4	26/07/2018 6:20	9,1
25/07/2018 18:00	9	26/07/2018 0:20	9,7	26/07/2018 6:30	8,3
25/07/2018 18:10	8,4	26/07/2018 0:30	9,3	26/07/2018 6:40	9,2
25/07/2018 18:20	7,4	26/07/2018 0:40	8	26/07/2018 6:50	9,6
25/07/2018 18:30	7,8	26/07/2018 0:50	7,4	26/07/2018 7:00	8,7
25/07/2018 18:40	8,7	26/07/2018 1:00	8	26/07/2018 7:10	8,8
25/07/2018 18:50	7,5	26/07/2018 1:10	7,3	26/07/2018 7:20	9,8
25/07/2018 19:00	7,2	26/07/2018 1:20	7,2	26/07/2018 7:30	10,9
25/07/2018 19:10	8,6	26/07/2018 1:30	8	26/07/2018 7:40	10,2
25/07/2018 19:20	7,6	26/07/2018 1:40	9,2	26/07/2018 7:50	9,5
25/07/2018 19:30	6,9	26/07/2018 1:50	9,7	26/07/2018 8:00	8,9
25/07/2018 19:40	8	26/07/2018 2:00	9,1	26/07/2018 8:10	9,5
25/07/2018 19:50	6,2	26/07/2018 2:10	9,4	26/07/2018 8:20	8,9
25/07/2018 20:00	7,8	26/07/2018 2:20	9	26/07/2018 8:30	8,7
25/07/2018 20:10	10	26/07/2018 2:30	9,5	26/07/2018 8:40	10,1
25/07/2018 20:20	10,7	26/07/2018 2:40	7,8	26/07/2018 8:50	10,1
25/07/2018 20:30	11,1	26/07/2018 2:50	8,7	26/07/2018 9:00	8,7
25/07/2018 20:40	10,3	26/07/2018 3:00	8	26/07/2018 9:10	10,5
25/07/2018 20:50	11,1	26/07/2018 3:10	8,5	26/07/2018 9:20	10,7
25/07/2018 21:00	12	26/07/2018 3:20	8,1	26/07/2018 9:30	11,4
25/07/2018 21:10	11	26/07/2018 3:30	8,4	26/07/2018 9:40	11,1
25/07/2018 21:20	11,5	26/07/2018 3:40	7,2	26/07/2018 9:50	10,5
25/07/2018 21:30	11,3	26/07/2018 3:50	6,7	26/07/2018 10:00	10,1
25/07/2018 21:40	11,7	26/07/2018 4:00	7,7	26/07/2018 10:10	8,4
25/07/2018 21:50	10	26/07/2018 4:10	7,6	26/07/2018 10:20	7,5
25/07/2018 22:00	8,4	26/07/2018 4:20	8,4	26/07/2018 10:30	9,8

Fecha	Velocidad	Fecha	Velocidad	Fecha	Velocidad
26/07/2018 10:40	10,6	26/07/2018 16:50	10,4	26/07/2018 23:00	6,3
26/07/2018 10:50	11,3	26/07/2018 17:00	10,5	26/07/2018 23:10	5,7
26/07/2018 11:00	11,6	26/07/2018 17:10	10,3	26/07/2018 23:20	6,6
26/07/2018 11:10	10,7	26/07/2018 17:20	11,2	26/07/2018 23:30	7
26/07/2018 11:20	10,7	26/07/2018 17:30	11,9	26/07/2018 23:40	5,6
26/07/2018 11:30	9,6	26/07/2018 17:40	11,3	26/07/2018 23:50	5,2
26/07/2018 11:40	9,8	26/07/2018 17:50	10,4	27/07/2018 0:10	7,2
26/07/2018 11:50	12,5	26/07/2018 18:00	10,2	27/07/2018 0:20	7,7
26/07/2018 12:00	10,8	26/07/2018 18:10	8,6	27/07/2018 0:30	8,2
26/07/2018 12:10	11,7	26/07/2018 18:20	8,4	27/07/2018 0:40	8,8
26/07/2018 12:20	12,6	26/07/2018 18:30	8,8	27/07/2018 0:50	6,6
26/07/2018 12:30	12,1	26/07/2018 18:40	9,7	27/07/2018 1:00	6,6
26/07/2018 12:40	12,3	26/07/2018 18:50	11,9	27/07/2018 1:10	7,3
26/07/2018 12:50	10,4	26/07/2018 19:00	10,9	27/07/2018 1:20	6,8
26/07/2018 13:00	12,2	26/07/2018 19:10	10,6	27/07/2018 1:30	7,6
26/07/2018 13:10	11	26/07/2018 19:20	9,1	27/07/2018 1:40	7,7
26/07/2018 13:20	11,4	26/07/2018 19:30	9,7	27/07/2018 1:50	7,4
26/07/2018 13:30	12,3	26/07/2018 19:40	10,1	27/07/2018 2:00	8,1
26/07/2018 13:40	12,3	26/07/2018 19:50	9,5	27/07/2018 2:10	7,2
26/07/2018 13:50	11,3	26/07/2018 20:00	8,1	27/07/2018 2:20	8,8
26/07/2018 14:00	12,2	26/07/2018 20:10	9,4	27/07/2018 2:30	8,8
26/07/2018 14:10	10,4	26/07/2018 20:20	9,1	27/07/2018 2:40	9,1
26/07/2018 14:20	10,4	26/07/2018 20:30	9,6	27/07/2018 2:50	8,5
26/07/2018 14:30	9,9	26/07/2018 20:40	8,1	27/07/2018 3:00	8,5
26/07/2018 14:40	9	26/07/2018 20:50	9,3	27/07/2018 3:10	8,2
26/07/2018 14:50	12,1	26/07/2018 21:00	9	27/07/2018 3:20	7,6
26/07/2018 15:00	10,6	26/07/2018 21:10	8	27/07/2018 3:30	9
26/07/2018 15:10	9,4	26/07/2018 21:20	7,9	27/07/2018 3:40	8,8
26/07/2018 15:20	8,3	26/07/2018 21:30	6,5	27/07/2018 3:50	8,4
26/07/2018 15:30	10	26/07/2018 21:40	7,6	27/07/2018 4:00	8,3
26/07/2018 15:40	12	26/07/2018 21:50	6,4	27/07/2018 4:10	7,6
26/07/2018 15:50	12,2	26/07/2018 22:00	5	27/07/2018 4:20	6,4
26/07/2018 16:00	11,3	26/07/2018 22:10	2,8	27/07/2018 4:30	7,2
26/07/2018 16:10	11,7	26/07/2018 22:20	1,8	27/07/2018 4:40	7,6
26/07/2018 16:20	10,3	26/07/2018 22:30	2,6	27/07/2018 4:50	6,2
26/07/2018 16:30	9,1	26/07/2018 22:40	4,9	27/07/2018 5:00	9,4
26/07/2018 16:40	11,3	26/07/2018 22:50	6	27/07/2018 5:10	9

Fecha	Velocidad	Fecha	Velocidad	Fecha	Velocidad
27/07/2018 5:20	9,2	27/07/2018 11:30	11,5	27/07/2018 17:40	9,3
27/07/2018 5:30	8,1	27/07/2018 11:40	11	27/07/2018 17:50	10,5
27/07/2018 5:40	8,7	27/07/2018 11:50	10,8	27/07/2018 18:00	9,5
27/07/2018 5:50	10,2	27/07/2018 12:00	11,3	27/07/2018 18:10	8,9
27/07/2018 6:00	9,4	27/07/2018 12:10	10,4	27/07/2018 18:20	8,7
27/07/2018 6:10	8,5	27/07/2018 12:20	11,2	27/07/2018 18:30	9,9
27/07/2018 6:20	8,7	27/07/2018 12:30	10,6	27/07/2018 18:40	8,7
27/07/2018 6:30	9,1	27/07/2018 12:40	11,5	27/07/2018 18:50	8,7
27/07/2018 6:40	9,6	27/07/2018 12:50	10,5	27/07/2018 19:00	7,6
27/07/2018 6:50	8,5	27/07/2018 13:00	10,6	27/07/2018 19:10	7,9
27/07/2018 7:00	8	27/07/2018 13:10	10,7	27/07/2018 19:20	5,6
27/07/2018 7:10	7,7	27/07/2018 13:20	9,5	27/07/2018 19:30	4,8
27/07/2018 7:20	9,7	27/07/2018 13:30	11	27/07/2018 19:40	6
27/07/2018 7:30	8	27/07/2018 13:40	10,6	27/07/2018 19:50	8,9
27/07/2018 7:40	8,2	27/07/2018 13:50	10,4	27/07/2018 20:00	7,3
27/07/2018 7:50	8,8	27/07/2018 14:00	9,1	27/07/2018 20:10	7,5
27/07/2018 8:00	11,6	27/07/2018 14:10	8,8	27/07/2018 20:20	7,7
27/07/2018 8:10	12,6	27/07/2018 14:20	9,5	27/07/2018 20:30	7
27/07/2018 8:20	11,1	27/07/2018 14:30	8,8	27/07/2018 20:40	6,3
27/07/2018 8:30	10	27/07/2018 14:40	10,1	27/07/2018 20:50	5
27/07/2018 8:40	9,5	27/07/2018 14:50	10,6	27/07/2018 21:00	4
27/07/2018 8:50	8,9	27/07/2018 15:00	9,5	27/07/2018 21:10	4,2
27/07/2018 9:00	10,2	27/07/2018 15:10	9,6	27/07/2018 21:20	5,3
27/07/2018 9:10	10,9	27/07/2018 15:20	9,9	27/07/2018 21:30	4,9
27/07/2018 9:20	9,2	27/07/2018 15:30	9,6	27/07/2018 21:40	3,6
27/07/2018 9:30	10,4	27/07/2018 15:40	8,4	27/07/2018 21:50	4,2
27/07/2018 9:40	12,2	27/07/2018 15:50	8,2	27/07/2018 22:00	5,1
27/07/2018 9:50	11,2	27/07/2018 16:00	9,1	27/07/2018 22:10	4,3
27/07/2018 10:00	10,5	27/07/2018 16:10	8,2	27/07/2018 22:20	3,8
27/07/2018 10:10	11,3	27/07/2018 16:20	9,4	27/07/2018 22:30	3,3
27/07/2018 10:20	12,6	27/07/2018 16:30	9,1	27/07/2018 22:40	3,1
27/07/2018 10:30	9,7	27/07/2018 16:40	9,7	27/07/2018 22:50	3,7
27/07/2018 10:40	10,2	27/07/2018 16:50	9,9	27/07/2018 23:00	3,3
27/07/2018 10:50	9,4	27/07/2018 17:00	11,1	27/07/2018 23:10	2,6
27/07/2018 11:00	10,3	27/07/2018 17:10	9,5	27/07/2018 23:20	4,2
27/07/2018 11:10	11,4	27/07/2018 17:20	10,4	27/07/2018 23:30	5,8
27/07/2018 11:20	11,7	27/07/2018 17:30	9,7	27/07/2018 23:40	5,4

Fecha	Velocidad	Fecha	Velocidad	Fecha	Velocidad
27/07/2018 23:50	5,4	28/07/2018 6:10	2,3	28/07/2018 12:20	9,3
28/07/2018 0:10	5,3	28/07/2018 6:20	1,7	28/07/2018 12:30	10,2
28/07/2018 0:20	5,2	28/07/2018 6:30	2,1	28/07/2018 12:40	10,5
28/07/2018 0:30	5,4	28/07/2018 6:40	2	28/07/2018 12:50	10,5
28/07/2018 0:40	6,2	28/07/2018 6:50	1,4	28/07/2018 13:00	9,1
28/07/2018 0:50	6,5	28/07/2018 7:00	1,2	28/07/2018 13:10	9,7
28/07/2018 1:00	7,3	28/07/2018 7:10	1,8	28/07/2018 13:20	8,9
28/07/2018 1:10	7,6	28/07/2018 7:20	1,8	28/07/2018 13:30	8
28/07/2018 1:20	8,7	28/07/2018 7:30	1,2	28/07/2018 13:40	8,7
28/07/2018 1:30	7,4	28/07/2018 7:40	1,2	28/07/2018 13:50	6,9
28/07/2018 1:40	6,6	28/07/2018 7:50	1,8	28/07/2018 14:00	7,3
28/07/2018 1:50	7,7	28/07/2018 8:00	2,3	28/07/2018 14:10	4,5
28/07/2018 2:00	8,2	28/07/2018 8:10	1,9	28/07/2018 14:20	5,4
28/07/2018 2:10	8,1	28/07/2018 8:20	1,4	28/07/2018 14:30	5,5
28/07/2018 2:20	8,4	28/07/2018 8:30	1	28/07/2018 14:40	3
28/07/2018 2:30	9,4	28/07/2018 8:40	1,1	28/07/2018 14:50	2,8
28/07/2018 2:40	9,6	28/07/2018 8:50	1,3	28/07/2018 15:00	4,2
28/07/2018 2:50	9,9	28/07/2018 9:00	1,4	28/07/2018 15:10	4,7
28/07/2018 3:00	9,3	28/07/2018 9:10	1,5	28/07/2018 15:20	4,1
28/07/2018 3:10	9,8	28/07/2018 9:20	4,6	28/07/2018 15:30	3,8
28/07/2018 3:20	9,8	28/07/2018 9:30	5,1	28/07/2018 15:40	3,1
28/07/2018 3:30	10,8	28/07/2018 9:40	4,5	28/07/2018 15:50	2,5
28/07/2018 3:40	9,3	28/07/2018 9:50	5,8	28/07/2018 16:00	2,1
28/07/2018 3:50	9,2	28/07/2018 10:00	4,1	28/07/2018 16:10	2,9
28/07/2018 4:00	9,3	28/07/2018 10:10	5,3	28/07/2018 16:20	1,4
28/07/2018 4:10	8,5	28/07/2018 10:20	6,4	28/07/2018 16:30	3,5
28/07/2018 4:20	6,5	28/07/2018 10:30	8	28/07/2018 16:40	2,7
28/07/2018 4:30	5,8	28/07/2018 10:40	6,8	28/07/2018 16:50	2,9
28/07/2018 4:40	6,2	28/07/2018 10:50	7	28/07/2018 17:00	4,3
28/07/2018 4:50	6,6	28/07/2018 11:00	8,1	28/07/2018 17:10	4
28/07/2018 5:00	5,8	28/07/2018 11:10	7,8	28/07/2018 17:20	4,6
28/07/2018 5:10	4,7	28/07/2018 11:20	8,9	28/07/2018 17:30	3,6
28/07/2018 5:20	3,2	28/07/2018 11:30	8,8	28/07/2018 17:40	3,5
28/07/2018 5:30	3,6	28/07/2018 11:40	9,8	28/07/2018 17:50	2,5
28/07/2018 5:40	4	28/07/2018 11:50	10,3	28/07/2018 18:00	1,9
28/07/2018 5:50	3,1	28/07/2018 12:00	9,9	28/07/2018 18:10	3,2
28/07/2018 6:00	3,6	28/07/2018 12:10	9,5	28/07/2018 18:20	2,9

Fecha	Velocidad	Fecha	Velocidad	Fecha	Velocidad
28/07/2018 18:30	3,7	29/07/2018 0:50	8,1	29/07/2018 7:00	1,9
28/07/2018 18:40	3,1	29/07/2018 1:00	7,4	29/07/2018 7:10	3,4
28/07/2018 18:50	4,2	29/07/2018 1:10	7,7	29/07/2018 7:20	3,2
28/07/2018 19:00	5,1	29/07/2018 1:20	7,7	29/07/2018 7:30	4,9
28/07/2018 19:10	5,1	29/07/2018 1:30	6,3	29/07/2018 7:40	6,7
28/07/2018 19:20	5	29/07/2018 1:40	5,9	29/07/2018 7:50	6,5
28/07/2018 19:30	4,7	29/07/2018 1:50	6,9	29/07/2018 8:00	6,9
28/07/2018 19:40	5,8	29/07/2018 2:00	7,4	29/07/2018 8:10	6,2
28/07/2018 19:50	4,6	29/07/2018 2:10	7,4	29/07/2018 8:20	6,8
28/07/2018 20:00	3,7	29/07/2018 2:20	7	29/07/2018 8:30	5,6
28/07/2018 20:10	2,3	29/07/2018 2:30	5,3	29/07/2018 8:40	2,7
28/07/2018 20:20	2,5	29/07/2018 2:40	5,5	29/07/2018 8:50	1,6
28/07/2018 20:30	2,1	29/07/2018 2:50	4,6	29/07/2018 9:00	1,9
28/07/2018 20:40	2	29/07/2018 3:00	6,2	29/07/2018 9:10	1,9
28/07/2018 20:50	0,9	29/07/2018 3:10	6,6	29/07/2018 9:20	1,6
28/07/2018 21:00	1,5	29/07/2018 3:20	6,2	29/07/2018 9:30	1,2
28/07/2018 21:10	1,5	29/07/2018 3:30	5,2	29/07/2018 9:40	1,7
28/07/2018 21:20	1,8	29/07/2018 3:40	5,1	29/07/2018 9:50	1,5
28/07/2018 21:30	2,3	29/07/2018 3:50	4,2	29/07/2018 10:00	1,4
28/07/2018 21:40	1,3	29/07/2018 4:00	5,9	29/07/2018 10:10	1,5
28/07/2018 21:50	0,9	29/07/2018 4:10	4,6	29/07/2018 10:20	2,8
28/07/2018 22:00	1,1	29/07/2018 4:20	3,9	29/07/2018 10:30	4
28/07/2018 22:10	3,7	29/07/2018 4:30	3,4	29/07/2018 10:40	2,7
28/07/2018 22:20	5,4	29/07/2018 4:40	2	29/07/2018 10:50	3,3
28/07/2018 22:30	5,8	29/07/2018 4:50	2	29/07/2018 11:00	5,1
28/07/2018 22:40	5,4	29/07/2018 5:00	1,4	29/07/2018 11:10	4,6
28/07/2018 22:50	6,9	29/07/2018 5:10	1,1	29/07/2018 11:20	3,7
28/07/2018 23:00	6,3	29/07/2018 5:20	5,2	29/07/2018 11:30	2,7
28/07/2018 23:10	5,2	29/07/2018 5:30	4,1	29/07/2018 11:40	6,4
28/07/2018 23:20	5,3	29/07/2018 5:40	4,8	29/07/2018 11:50	8
28/07/2018 23:30	6,6	29/07/2018 5:50	7,1	29/07/2018 12:00	9,2
28/07/2018 23:40	7,6	29/07/2018 6:00	5,2	29/07/2018 12:10	9
28/07/2018 23:50	7,3	29/07/2018 6:10	3,6	29/07/2018 12:20	7,1
29/07/2018 0:10	8,7	29/07/2018 6:20	2	29/07/2018 12:30	8,7
29/07/2018 0:20	7,9	29/07/2018 6:30	2,4	29/07/2018 12:40	10,1
29/07/2018 0:30	7,8	29/07/2018 6:40	2,8	29/07/2018 12:50	9,4
29/07/2018 0:40	7,3	29/07/2018 6:50	2,3	29/07/2018 13:00	10,1

Fecha	Velocidad	Fecha	Velocidad	Fecha	Velocidad
29/07/2018 13:10	10	29/07/2018 19:20	0,8	30/07/2018 1:40	2,9
29/07/2018 13:20	8,3	29/07/2018 19:30	1,4	30/07/2018 1:50	2,3
29/07/2018 13:30	9,2	29/07/2018 19:40	0,9	30/07/2018 2:00	3
29/07/2018 13:40	9,2	29/07/2018 19:50	1,3	30/07/2018 2:10	3,2
29/07/2018 13:50	8,4	29/07/2018 20:00	1,7	30/07/2018 2:20	4,7
29/07/2018 14:00	7,6	29/07/2018 20:10	1,9	30/07/2018 2:30	4
29/07/2018 14:10	8,5	29/07/2018 20:20	1,7	30/07/2018 2:40	4,3
29/07/2018 14:20	8,7	29/07/2018 20:30	1,3	30/07/2018 2:50	5,6
29/07/2018 14:30	8,3	29/07/2018 20:40	0,4	30/07/2018 3:00	5,3
29/07/2018 14:40	8,8	29/07/2018 20:50	0,2	30/07/2018 3:10	4,5
29/07/2018 14:50	8	29/07/2018 21:00	1,2	30/07/2018 3:20	3,9
29/07/2018 15:00	9,3	29/07/2018 21:10	1,7	30/07/2018 3:30	5,5
29/07/2018 15:10	8,2	29/07/2018 21:20	1,2	30/07/2018 3:40	4
29/07/2018 15:20	8,5	29/07/2018 21:30	0,7	30/07/2018 3:50	3,8
29/07/2018 15:30	9,8	29/07/2018 21:40	1,3	30/07/2018 4:00	3,5
29/07/2018 15:40	8,7	29/07/2018 21:50	1,7	30/07/2018 4:10	3,8
29/07/2018 15:50	6,9	29/07/2018 22:00	1,1	30/07/2018 4:20	3,2
29/07/2018 16:00	5,4	29/07/2018 22:10	1,3	30/07/2018 4:30	1,7
29/07/2018 16:10	5,4	29/07/2018 22:20	1,3	30/07/2018 4:40	0,9
29/07/2018 16:20	5,9	29/07/2018 22:30	1,4	30/07/2018 4:50	1,1
29/07/2018 16:30	4,3	29/07/2018 22:40	0,8	30/07/2018 5:00	0,9
29/07/2018 16:40	2,6	29/07/2018 22:50	1,6	30/07/2018 5:10	0,9
29/07/2018 16:50	3	29/07/2018 23:00	2,1	30/07/2018 5:20	1
29/07/2018 17:00	2,7	29/07/2018 23:10	2	30/07/2018 5:30	1,1
29/07/2018 17:10	2,6	29/07/2018 23:20	1,6	30/07/2018 5:40	1,7
29/07/2018 17:20	3,7	29/07/2018 23:30	1,7	30/07/2018 5:50	2,2
29/07/2018 17:30	1,8	29/07/2018 23:40	1,2	30/07/2018 6:00	3,2
29/07/2018 17:40	1	29/07/2018 23:50	0,9	30/07/2018 6:10	3,1
29/07/2018 17:50	1,9	30/07/2018 0:10	0,7	30/07/2018 6:20	2,7
29/07/2018 18:00	2,7	30/07/2018 0:20	0,8	30/07/2018 6:30	1,7
29/07/2018 18:10	2,2	30/07/2018 0:30	1,9	30/07/2018 6:40	0,8
29/07/2018 18:20	1,5	30/07/2018 0:40	1,7	30/07/2018 6:50	0,5
29/07/2018 18:30	1,5	30/07/2018 0:50	2	30/07/2018 7:00	0,4
29/07/2018 18:40	1,8	30/07/2018 1:00	1,7	30/07/2018 7:10	0,6
29/07/2018 18:50	2,2	30/07/2018 1:10	2,3	30/07/2018 7:20	0,9
29/07/2018 19:00	1,5	30/07/2018 1:20	2,1	30/07/2018 7:30	1,4
29/07/2018 19:10	1,1	30/07/2018 1:30	2,2	30/07/2018 7:40	1,3

Fecha	Velocidad	Fecha	Velocidad	Fecha	Velocidad
30/07/2018 7:50	0,9	30/07/2018 14:00	6	30/07/2018 20:10	2,1
30/07/2018 8:00	1,2	30/07/2018 14:10	5,3	30/07/2018 20:20	2,4
30/07/2018 8:10	1,5	30/07/2018 14:20	4,7	30/07/2018 20:30	2,4
30/07/2018 8:20	1,9	30/07/2018 14:30	2,8	30/07/2018 20:40	2,1
30/07/2018 8:30	2,4	30/07/2018 14:40	2,5	30/07/2018 20:50	1,7
30/07/2018 8:40	2,4	30/07/2018 14:50	1	30/07/2018 21:00	1,4
30/07/2018 8:50	1,2	30/07/2018 15:00	1,3	30/07/2018 21:10	2,3
30/07/2018 9:00	1	30/07/2018 15:10	1,4	30/07/2018 21:20	2,5
30/07/2018 9:10	1,4	30/07/2018 15:20	2,9	30/07/2018 21:30	2,5
30/07/2018 9:20	1,3	30/07/2018 15:30	4	30/07/2018 21:40	1,4
30/07/2018 9:30	2,4	30/07/2018 15:40	6,2	30/07/2018 21:50	1,1
30/07/2018 9:40	3	30/07/2018 15:50	5	30/07/2018 22:00	1,3
30/07/2018 9:50	2,6	30/07/2018 16:00	5,3	30/07/2018 22:10	1,3
30/07/2018 10:00	3,8	30/07/2018 16:10	7,4	30/07/2018 22:20	0,7
30/07/2018 10:10	5,1	30/07/2018 16:20	6,2	30/07/2018 22:30	1,2
30/07/2018 10:20	4,3	30/07/2018 16:30	4,8	30/07/2018 22:40	0,7
30/07/2018 10:30	3,2	30/07/2018 16:40	4,9	30/07/2018 22:50	1,1
30/07/2018 10:40	3,7	30/07/2018 16:50	3,2	30/07/2018 23:00	1,2
30/07/2018 10:50	3,5	30/07/2018 17:00	4,1	30/07/2018 23:10	1,1
30/07/2018 11:00	4,1	30/07/2018 17:10	4,1	30/07/2018 23:20	1
30/07/2018 11:10	3,1	30/07/2018 17:20	4,6	30/07/2018 23:30	0,7
30/07/2018 11:20	1,6	30/07/2018 17:30	4	30/07/2018 23:40	1,2
30/07/2018 11:30	2	30/07/2018 17:40	2,1	30/07/2018 23:50	1,1
30/07/2018 11:40	3,2	30/07/2018 17:50	2,5	31/07/2018 0:10	1,6
30/07/2018 11:50	3,5	30/07/2018 18:00	3,4	31/07/2018 0:20	1,7
30/07/2018 12:00	4,9	30/07/2018 18:10	2,9	31/07/2018 0:30	1,1
30/07/2018 12:10	5	30/07/2018 18:20	1,5	31/07/2018 0:40	1,3
30/07/2018 12:20	2,1	30/07/2018 18:30	1,6	31/07/2018 0:50	1,3
30/07/2018 12:30	3,7	30/07/2018 18:40	1,8	31/07/2018 1:00	2,2
30/07/2018 12:40	3,5	30/07/2018 18:50	1	31/07/2018 1:10	1,6
30/07/2018 12:50	5,6	30/07/2018 19:00	2,1	31/07/2018 1:20	1,2
30/07/2018 13:00	5,7	30/07/2018 19:10	2,3	31/07/2018 1:30	1,3
30/07/2018 13:10	5,2	30/07/2018 19:20	2,4	31/07/2018 1:40	1,7
30/07/2018 13:20	3,9	30/07/2018 19:30	1,9	31/07/2018 1:50	1,1
30/07/2018 13:30	4,7	30/07/2018 19:40	2,5	31/07/2018 2:00	1
30/07/2018 13:40	5,9	30/07/2018 19:50	1,4	31/07/2018 2:10	1,2
30/07/2018 13:50	4,9	30/07/2018 20:00	1,2	31/07/2018 2:20	1,2

Fecha	Velocidad	Fecha	Velocidad	Fecha	Velocidad
31/07/2018 2:30	2,2	31/07/2018 9:40	3,8	31/07/2018 17:00	5,2
31/07/2018 2:40	3	31/07/2018 9:50	4,4	31/07/2018 17:10	4,3
31/07/2018 2:50	3,8	31/07/2018 10:00	5,3	31/07/2018 17:20	5,6
31/07/2018 3:00	2,6	31/07/2018 10:10	4,5	31/07/2018 17:30	3,1
31/07/2018 3:10	3,3	31/07/2018 10:20	3,7	31/07/2018 17:40	2
31/07/2018 3:20	3,2	31/07/2018 10:30	3,2	31/07/2018 17:50	2,5
31/07/2018 3:30	3,7	31/07/2018 10:40	2,6	31/07/2018 18:00	3,4
31/07/2018 3:40	3,6	31/07/2018 10:50	2,9	31/07/2018 18:10	4,2
31/07/2018 3:50	4	31/07/2018 11:00	2,6	31/07/2018 18:20	3,4
31/07/2018 4:00	3,3	31/07/2018 11:10	4,1	31/07/2018 18:30	3,6
31/07/2018 4:10	4,5	31/07/2018 11:20	4,9	31/07/2018 18:40	2,4
31/07/2018 4:20	2,9	31/07/2018 11:30	3,7	31/07/2018 18:50	1,3
31/07/2018 4:30	2,6	31/07/2018 11:40	4,2	31/07/2018 19:00	1
31/07/2018 4:40	0,9	31/07/2018 11:50	3,8	31/07/2018 19:10	1,5
31/07/2018 4:50	0,4	31/07/2018 12:00	4,4	31/07/2018 19:20	1,2
31/07/2018 5:00	0,6	31/07/2018 13:10	4,9	31/07/2018 19:30	0,8
31/07/2018 5:10	0,9	31/07/2018 13:20	4	31/07/2018 19:40	0,7
31/07/2018 5:20	0,7	31/07/2018 13:30	3,6	31/07/2018 19:50	0,9
31/07/2018 5:30	0,6	31/07/2018 13:40	3,6	31/07/2018 20:00	0,7
31/07/2018 5:40	1,7	31/07/2018 13:50	5,6	31/07/2018 20:10	1,5
31/07/2018 5:50	2,3	31/07/2018 14:00	5,5	31/07/2018 20:20	1,4
31/07/2018 6:00	2,1	31/07/2018 14:10	5,5	31/07/2018 20:30	1,6
31/07/2018 6:10	1,8	31/07/2018 14:20	4,8	31/07/2018 20:40	1,5
31/07/2018 6:20	1,6	31/07/2018 14:30	5,1	31/07/2018 20:50	1,8
31/07/2018 6:30	1,7	31/07/2018 14:40	5	31/07/2018 21:00	1,9
31/07/2018 6:40	2,6	31/07/2018 15:00	4,4	31/07/2018 21:10	1,6
31/07/2018 6:50	2	31/07/2018 15:10	4,6	31/07/2018 21:20	1,4
31/07/2018 7:00	1,9	31/07/2018 15:20	6,5	31/07/2018 21:30	1
31/07/2018 7:10	2,3	31/07/2018 15:30	7,1	31/07/2018 21:40	1,9
31/07/2018 7:20	2	31/07/2018 15:40	8,1	31/07/2018 21:50	1,3
31/07/2018 7:30	2,5	31/07/2018 15:50	8	31/07/2018 22:00	1,1
31/07/2018 7:40	2,2	31/07/2018 16:00	6,5	31/07/2018 22:10	1,1
31/07/2018 7:50	2,2	31/07/2018 16:10	8,9	31/07/2018 22:20	1,3
31/07/2018 8:00	1,9	31/07/2018 16:20	8,1	31/07/2018 22:30	1,2
31/07/2018 9:10	2,4	31/07/2018 16:30	9,9	31/07/2018 22:40	1,6
31/07/2018 9:20	3	31/07/2018 16:40	8,7	31/07/2018 22:50	1,3
31/07/2018 9:30	3,7	31/07/2018 16:50	9,2	31/07/2018 23:00	1,4

Fecha	Velocidad	Fecha	Velocidad	Fecha	Velocidad
1/08/2018 0:10	1,2	1/08/2018 6:20	1,4	1/08/2018 12:30	8,7
1/08/2018 0:20	1,3	1/08/2018 6:30	1,2	1/08/2018 12:40	9,9
1/08/2018 0:30	0,8	1/08/2018 6:40	0,9	1/08/2018 12:50	10,1
1/08/2018 0:40	1	1/08/2018 6:50	1,4	1/08/2018 13:00	10
1/08/2018 0:50	1,2	1/08/2018 7:00	1,3	1/08/2018 13:10	10,7
1/08/2018 1:00	1	1/08/2018 7:10	1	1/08/2018 13:20	10,8
1/08/2018 1:10	1	1/08/2018 7:20	1,7	1/08/2018 13:30	11,2
1/08/2018 1:20	1,1	1/08/2018 7:30	1,2	1/08/2018 13:40	10,7
1/08/2018 1:30	0,9	1/08/2018 7:40	0,9	1/08/2018 13:50	10,4
1/08/2018 1:40	1,1	1/08/2018 7:50	0,9	1/08/2018 14:00	11,2
1/08/2018 1:50	0,5	1/08/2018 8:00	1	1/08/2018 14:10	11,9
1/08/2018 2:00	0,6	1/08/2018 8:10	1,2	1/08/2018 14:20	12,8
1/08/2018 2:10	1	1/08/2018 8:20	1,5	1/08/2018 14:30	9
1/08/2018 2:20	1,3	1/08/2018 8:30	3,7	1/08/2018 14:40	9,9
1/08/2018 2:30	0,9	1/08/2018 8:40	5,4	1/08/2018 14:50	10,3
1/08/2018 2:40	1,1	1/08/2018 8:50	5,6	1/08/2018 15:00	10,9
1/08/2018 2:50	0,8	1/08/2018 9:00	5,4	1/08/2018 15:10	10,3
1/08/2018 3:00	1,1	1/08/2018 9:10	6,6	1/08/2018 15:20	11,7
1/08/2018 3:10	0,9	1/08/2018 9:20	5,8	1/08/2018 15:30	11,4
1/08/2018 3:20	1	1/08/2018 9:30	6,4	1/08/2018 15:40	11,9
1/08/2018 3:30	1,1	1/08/2018 9:40	6,6	1/08/2018 15:50	11
1/08/2018 3:40	0,9	1/08/2018 9:50	6,2	1/08/2018 16:00	12,2
1/08/2018 3:50	1,1	1/08/2018 10:00	6,5	1/08/2018 16:10	11,4
1/08/2018 4:00	0,7	1/08/2018 10:10	7,6	1/08/2018 16:20	11,8
1/08/2018 4:10	0,5	1/08/2018 10:20	7,8	1/08/2018 16:30	10,9
1/08/2018 4:20	0,4	1/08/2018 10:30	7,9	1/08/2018 16:40	10,7
1/08/2018 4:30	0,8	1/08/2018 10:40	7,6	1/08/2018 16:50	11
1/08/2018 4:40	0,7	1/08/2018 10:50	8,8	1/08/2018 17:00	9,9
1/08/2018 4:50	0,5	1/08/2018 11:00	9,1	1/08/2018 17:10	9,4
1/08/2018 5:00	0,7	1/08/2018 11:10	8	1/08/2018 17:20	9,3
1/08/2018 5:10	0,7	1/08/2018 11:20	7,6	1/08/2018 17:30	9,9
1/08/2018 5:20	0,8	1/08/2018 11:30	7,1	1/08/2018 17:40	9
1/08/2018 5:30	1,6	1/08/2018 11:40	8	1/08/2018 17:50	10,1
1/08/2018 5:40	0,9	1/08/2018 11:50	9,2	1/08/2018 18:00	9,3
1/08/2018 5:50	1,2	1/08/2018 12:00	10,2	1/08/2018 18:10	8,3
1/08/2018 6:00	1,2	1/08/2018 12:10	9,9	1/08/2018 18:20	8,6
1/08/2018 6:10	1	1/08/2018 12:20	9,9	1/08/2018 18:30	7,6

Fecha	Velocidad	Fecha	Velocidad	Fecha	Velocidad
1/08/2018 18:40	8,1	2/08/2018 1:00	1,3	2/08/2018 7:10	5,1
1/08/2018 18:50	6,5	2/08/2018 1:10	0,8	2/08/2018 7:20	7,3
1/08/2018 19:00	5,5	2/08/2018 1:20	0,4	2/08/2018 7:30	8,6
1/08/2018 19:10	5,7	2/08/2018 1:30	2,2	2/08/2018 7:40	9
1/08/2018 19:20	5,8	2/08/2018 1:40	1,1	2/08/2018 7:50	8,4
1/08/2018 19:30	4,9	2/08/2018 1:50	1,7	2/08/2018 8:00	9
1/08/2018 19:40	5	2/08/2018 2:00	3,3	2/08/2018 8:10	8,6
1/08/2018 19:50	5	2/08/2018 2:10	4,9	2/08/2018 8:20	8,2
1/08/2018 20:00	4,2	2/08/2018 2:20	4,2	2/08/2018 8:30	8,9
1/08/2018 20:10	4,5	2/08/2018 2:30	4,7	2/08/2018 8:40	8,4
1/08/2018 20:20	3,7	2/08/2018 2:40	6	2/08/2018 8:50	8,4
1/08/2018 20:30	3,6	2/08/2018 2:50	6	2/08/2018 9:00	7,9
1/08/2018 20:40	3,1	2/08/2018 3:00	6,6	2/08/2018 9:10	7,9
1/08/2018 20:50	2,4	2/08/2018 3:10	7,4	2/08/2018 9:20	6,7
1/08/2018 21:00	1,7	2/08/2018 3:20	7,7	2/08/2018 9:30	7,1
1/08/2018 21:10	0,4	2/08/2018 3:30	7,7	2/08/2018 9:40	7,2
1/08/2018 21:20	0,6	2/08/2018 3:40	8	2/08/2018 9:50	7,1
1/08/2018 21:30	0,5	2/08/2018 3:50	7,3	2/08/2018 10:00	7,5
1/08/2018 21:40	2	2/08/2018 4:00	7,6	2/08/2018 10:10	7,5
1/08/2018 21:50	2	2/08/2018 4:10	7,3	2/08/2018 10:20	7,1
1/08/2018 22:00	1,8	2/08/2018 4:20	8,3	2/08/2018 10:30	7,2
1/08/2018 22:10	1,5	2/08/2018 4:30	8,4	2/08/2018 10:40	6,3
1/08/2018 22:20	1,5	2/08/2018 4:40	8,5	2/08/2018 10:50	8
1/08/2018 22:30	1,2	2/08/2018 4:50	8,4	2/08/2018 11:00	9,2
1/08/2018 22:40	0,8	2/08/2018 5:00	8	2/08/2018 11:10	9,1
1/08/2018 22:50	1,7	2/08/2018 5:10	8,5	2/08/2018 11:20	8,8
1/08/2018 23:00	1,7	2/08/2018 5:20	7,6	2/08/2018 11:30	8
1/08/2018 23:10	1,4	2/08/2018 5:30	8,1	2/08/2018 11:40	9,1
1/08/2018 23:20	1,3	2/08/2018 5:40	9,4	2/08/2018 11:50	8,6
1/08/2018 23:30	2	2/08/2018 5:50	9,1	2/08/2018 12:00	9,2
1/08/2018 23:40	1,9	2/08/2018 6:00	8,4	2/08/2018 12:10	8,2
1/08/2018 23:50	1,2	2/08/2018 6:10	8	2/08/2018 12:20	8,2
2/08/2018 0:10	0,9	2/08/2018 6:20	7,6	2/08/2018 12:30	8,2
2/08/2018 0:20	1,1	2/08/2018 6:30	6,7	2/08/2018 12:40	7,4
2/08/2018 0:30	1,2	2/08/2018 6:40	5,5	2/08/2018 12:50	7,7
2/08/2018 0:40	1,2	2/08/2018 6:50	4,6	2/08/2018 13:00	9,3
2/08/2018 0:50	1,6	2/08/2018 7:00	4,3	2/08/2018 13:10	6,2

Fecha	Velocidad	Fecha	Velocidad	Fecha	Velocidad
2/08/2018 13:20	5,6	2/08/2018 19:30	6	3/08/2018 1:50	3,6
2/08/2018 13:30	7,7	2/08/2018 19:40	5,8	3/08/2018 2:00	3,4
2/08/2018 13:40	6,7	2/08/2018 19:50	5	3/08/2018 2:10	1,8
2/08/2018 13:50	6,2	2/08/2018 20:00	5,9	3/08/2018 2:20	1,4
2/08/2018 14:00	6,9	2/08/2018 20:10	6	3/08/2018 2:30	1,4
2/08/2018 14:10	7,2	2/08/2018 20:20	4	3/08/2018 2:40	1,3
2/08/2018 14:20	6,8	2/08/2018 20:30	2,7	3/08/2018 2:50	1,9
2/08/2018 14:30	7,8	2/08/2018 20:40	2,5	3/08/2018 3:00	1,1
2/08/2018 14:40	7,8	2/08/2018 20:50	2,8	3/08/2018 3:10	1,5
2/08/2018 14:50	8,1	2/08/2018 21:00	2	3/08/2018 3:20	1,3
2/08/2018 15:00	7,3	2/08/2018 21:10	1,7	3/08/2018 3:30	0,8
2/08/2018 15:10	9	2/08/2018 21:20	1,8	3/08/2018 3:40	0,6
2/08/2018 15:20	7,8	2/08/2018 21:30	2,1	3/08/2018 3:50	0,4
2/08/2018 15:30	7,6	2/08/2018 21:40	2,2	3/08/2018 4:00	1,1
2/08/2018 15:40	7,8	2/08/2018 21:50	3	3/08/2018 4:10	0,6
2/08/2018 15:50	5,8	2/08/2018 22:00	3,8	3/08/2018 4:20	0,2
2/08/2018 16:00	6	2/08/2018 22:10	3	3/08/2018 4:30	0,3
2/08/2018 16:10	5,4	2/08/2018 22:20	2,4	3/08/2018 4:40	0,5
2/08/2018 16:20	5,4	2/08/2018 22:30	2,8	3/08/2018 4:50	0,4
2/08/2018 16:30	4,6	2/08/2018 22:40	2,6	3/08/2018 5:00	0,4
2/08/2018 16:40	4,1	2/08/2018 22:50	1,8	3/08/2018 5:10	1,2
2/08/2018 16:50	2,8	2/08/2018 23:00	1,5	3/08/2018 5:20	1,5
2/08/2018 17:00	3	2/08/2018 23:10	1,3	3/08/2018 5:30	1,3
2/08/2018 17:10	3,9	2/08/2018 23:20	0,6	3/08/2018 5:40	2,3
2/08/2018 17:20	4,1	2/08/2018 23:30	0,6	3/08/2018 5:50	3
2/08/2018 17:30	3,5	2/08/2018 23:40	0,9	3/08/2018 6:00	1,6
2/08/2018 17:40	2,1	2/08/2018 23:50	2	3/08/2018 6:10	2
2/08/2018 17:50	2,3	3/08/2018 0:10	2,3	3/08/2018 6:20	2,5
2/08/2018 18:00	3,1	3/08/2018 0:20	3	3/08/2018 6:30	1,8
2/08/2018 18:10	3,7	3/08/2018 0:30	2,8	3/08/2018 6:40	0,7
2/08/2018 18:20	3,7	3/08/2018 0:40	2	3/08/2018 6:50	0,9
2/08/2018 18:30	3,8	3/08/2018 0:50	1,2	3/08/2018 7:00	2,7
2/08/2018 18:40	4,1	3/08/2018 1:00	1,2	3/08/2018 7:10	4,4
2/08/2018 18:50	5,3	3/08/2018 1:10	2,8	3/08/2018 7:20	3,8
2/08/2018 19:00	5,6	3/08/2018 1:20	4	3/08/2018 7:30	4,5
2/08/2018 19:10	5,8	3/08/2018 1:30	4,5	3/08/2018 7:40	4,1
2/08/2018 19:20	5,6	3/08/2018 1:40	3,9	3/08/2018 7:50	3,7

Fecha	Velocidad	Fecha	Velocidad	Fecha	Velocidad
3/08/2018 8:00	6,8	3/08/2018 14:10	4,1	3/08/2018 20:20	1,5
3/08/2018 8:10	6,8	3/08/2018 14:20	4	3/08/2018 20:30	1,9
3/08/2018 8:20	6,5	3/08/2018 14:30	2,7	3/08/2018 20:40	1,6
3/08/2018 8:30	6,7	3/08/2018 14:40	1,6	3/08/2018 20:50	1,7
3/08/2018 8:40	6,2	3/08/2018 14:50	1,3	3/08/2018 21:00	1,5
3/08/2018 8:50	5,1	3/08/2018 15:00	1,5	3/08/2018 21:10	1,8
3/08/2018 9:00	2,7	3/08/2018 15:10	1,7	3/08/2018 21:20	1,8
3/08/2018 9:10	3,7	3/08/2018 15:20	1,9	3/08/2018 21:30	0,6
3/08/2018 9:20	3	3/08/2018 15:30	3,2	3/08/2018 21:40	0,6
3/08/2018 9:30	1,9	3/08/2018 15:40	3,9	3/08/2018 21:50	0,8
3/08/2018 9:40	1,9	3/08/2018 15:50	3,9	3/08/2018 22:00	0,7
3/08/2018 9:50	1,1	3/08/2018 16:00	3,4	3/08/2018 22:10	1,3
3/08/2018 10:00	1,8	3/08/2018 16:10	2,4	3/08/2018 22:20	1
3/08/2018 10:10	2,8	3/08/2018 16:20	0,9	3/08/2018 22:30	0,8
3/08/2018 10:20	1,9	3/08/2018 16:30	3	3/08/2018 22:40	1,2
3/08/2018 10:30	1,9	3/08/2018 16:40	3,2	3/08/2018 22:50	1,5
3/08/2018 10:40	2,1	3/08/2018 16:50	3,5	3/08/2018 23:00	2
3/08/2018 10:50	1,2	3/08/2018 17:00	3,3	3/08/2018 23:10	1,8
3/08/2018 11:00	2,1	3/08/2018 17:10	4	3/08/2018 23:20	1,9
3/08/2018 11:10	1,3	3/08/2018 17:20	5,6	3/08/2018 23:30	1,7
3/08/2018 11:20	2,4	3/08/2018 17:30	5	3/08/2018 23:40	1,4
3/08/2018 11:30	1,2	3/08/2018 17:40	4,1	3/08/2018 23:50	2,3
3/08/2018 11:40	2,6	3/08/2018 17:50	4,4	4/08/2018 0:10	0,6
3/08/2018 11:50	1,8	3/08/2018 18:00	3,9	4/08/2018 0:20	0,7
3/08/2018 12:00	4,5	3/08/2018 18:10	2,8	4/08/2018 0:30	0,6
3/08/2018 12:10	3,6	3/08/2018 18:20	3,2	4/08/2018 0:40	1,1
3/08/2018 12:20	3,8	3/08/2018 18:30	2,6	4/08/2018 0:50	1,3
3/08/2018 12:30	3,3	3/08/2018 18:40	1,9	4/08/2018 1:00	1,1
3/08/2018 12:40	3,2	3/08/2018 18:50	0,9	4/08/2018 1:10	0,6
3/08/2018 12:50	3,1	3/08/2018 19:00	0,7	4/08/2018 1:20	1
3/08/2018 13:00	2,9	3/08/2018 19:10	0,8	4/08/2018 1:30	0,5
3/08/2018 13:10	2,6	3/08/2018 19:20	0,9	4/08/2018 1:40	0,6
3/08/2018 13:20	2,6	3/08/2018 19:30	2,1	4/08/2018 1:50	0,7
3/08/2018 13:30	2	3/08/2018 19:40	1,7	4/08/2018 2:00	0,7
3/08/2018 13:40	3,6	3/08/2018 19:50	1,9	4/08/2018 2:10	0,4
3/08/2018 13:50	3,4	3/08/2018 20:00	2,1	4/08/2018 2:20	0,8
3/08/2018 14:00	4,3	3/08/2018 20:10	2,1	4/08/2018 2:30	0,8

Fecha	Velocidad	Fecha	Velocidad	Fecha	Velocidad
4/08/2018 2:40	0,7	4/08/2018 8:50	1,8	4/08/2018 15:00	4,5
4/08/2018 2:50	0,3	4/08/2018 9:00	2	4/08/2018 15:10	5,6
4/08/2018 3:00	0,7	4/08/2018 9:10	1,2	4/08/2018 15:20	5,1
4/08/2018 3:10	1,3	4/08/2018 9:20	1,7	4/08/2018 15:30	5,7
4/08/2018 3:20	1,4	4/08/2018 9:30	2,1	4/08/2018 15:40	6,2
4/08/2018 3:30	1	4/08/2018 9:40	3,7	4/08/2018 15:50	5,9
4/08/2018 3:40	0,9	4/08/2018 9:50	3,2	4/08/2018 16:00	5,5
4/08/2018 3:50	0,6	4/08/2018 10:00	5	4/08/2018 16:10	5,5
4/08/2018 4:00	0,7	4/08/2018 10:10	4,1	4/08/2018 16:20	6,2
4/08/2018 4:10	0,6	4/08/2018 10:20	4,3	4/08/2018 16:30	5,4
4/08/2018 4:20	1,2	4/08/2018 10:30	4,4	4/08/2018 16:40	4,9
4/08/2018 4:30	1,5	4/08/2018 10:40	3,6	4/08/2018 16:50	4,2
4/08/2018 4:40	1,5	4/08/2018 10:50	4,3	4/08/2018 17:00	4,8
4/08/2018 4:50	1,6	4/08/2018 11:00	3,2	4/08/2018 17:10	5,7
4/08/2018 5:00	1	4/08/2018 11:10	4,8	4/08/2018 17:20	3,5
4/08/2018 5:10	0,6	4/08/2018 11:20	4,7	4/08/2018 17:30	2,1
4/08/2018 5:20	0,6	4/08/2018 11:30	4,1	4/08/2018 17:40	1,5
4/08/2018 5:30	1	4/08/2018 11:40	1,8	4/08/2018 17:50	2,1
4/08/2018 5:40	1,6	4/08/2018 11:50	4,2	4/08/2018 18:00	2
4/08/2018 5:50	1,5	4/08/2018 12:00	5,4	4/08/2018 18:10	1
4/08/2018 6:00	0,8	4/08/2018 12:10	5,3	4/08/2018 18:20	0,6
4/08/2018 6:10	0,8	4/08/2018 12:20	4,2	4/08/2018 18:30	1,5
4/08/2018 6:20	0,8	4/08/2018 12:30	3,5	4/08/2018 18:40	2,2
4/08/2018 6:30	0,7	4/08/2018 12:40	3	4/08/2018 18:50	1,4
4/08/2018 6:40	0,5	4/08/2018 12:50	5	4/08/2018 19:00	1,7
4/08/2018 6:50	0,3	4/08/2018 13:00	5,4	4/08/2018 19:10	1,1
4/08/2018 7:00	0,5	4/08/2018 13:10	5,2	4/08/2018 19:20	0,4
4/08/2018 7:10	0,8	4/08/2018 13:20	4,5	4/08/2018 19:30	1,8
4/08/2018 7:20	1,1	4/08/2018 13:30	5,6	4/08/2018 19:40	2
4/08/2018 7:30	0,8	4/08/2018 13:40	5,2	4/08/2018 19:50	1,8
4/08/2018 7:40	1	4/08/2018 13:50	4,3	4/08/2018 20:00	2,1
4/08/2018 7:50	1,1	4/08/2018 14:00	3,4	4/08/2018 20:10	0,7
4/08/2018 8:00	1,3	4/08/2018 14:10	4,9	4/08/2018 20:20	1,1
4/08/2018 8:10	1,3	4/08/2018 14:20	4,8	4/08/2018 20:30	0,6
4/08/2018 8:20	0,7	4/08/2018 14:30	5,9	4/08/2018 20:40	0,9
4/08/2018 8:30	1,5	4/08/2018 14:40	5	4/08/2018 20:50	5,4
4/08/2018 8:40	1,9	4/08/2018 14:50	3,7	4/08/2018 21:00	6

Fecha	Velocidad	Fecha	Velocidad	Fecha	Velocidad
4/08/2018 21:10	7,1	5/08/2018 3:30	6,9	5/08/2018 9:40	10,4
4/08/2018 21:20	7	5/08/2018 3:40	7	5/08/2018 9:50	10
4/08/2018 21:30	6,1	5/08/2018 3:50	7,7	5/08/2018 10:00	10,5
4/08/2018 21:40	7,2	5/08/2018 4:00	6,8	5/08/2018 10:10	11
4/08/2018 21:50	7,7	5/08/2018 4:10	6,9	5/08/2018 10:20	10,6
4/08/2018 22:00	5,3	5/08/2018 4:20	5,1	5/08/2018 10:30	10,7
4/08/2018 22:10	4,4	5/08/2018 4:30	3,5	5/08/2018 10:40	9,6
4/08/2018 22:20	3,6	5/08/2018 4:40	3,3	5/08/2018 10:50	10,3
4/08/2018 22:30	2,7	5/08/2018 4:50	2,4	5/08/2018 11:00	8,2
4/08/2018 22:40	3,6	5/08/2018 5:00	2,2	5/08/2018 11:10	9,7
4/08/2018 22:50	3,1	5/08/2018 5:10	0,7	5/08/2018 11:20	10,1
4/08/2018 23:00	4,3	5/08/2018 5:20	1	5/08/2018 11:30	10,5
4/08/2018 23:10	4,7	5/08/2018 5:30	1,5	5/08/2018 11:40	9,8
4/08/2018 23:20	5,4	5/08/2018 5:40	2,3	5/08/2018 11:50	8,6
4/08/2018 23:30	7	5/08/2018 5:50	1,8	5/08/2018 12:00	10,4
4/08/2018 23:40	6,9	5/08/2018 6:00	1,7	5/08/2018 12:10	9,2
4/08/2018 23:50	7,9	5/08/2018 6:10	0,7	5/08/2018 12:20	9,9
5/08/2018 0:10	6,7	5/08/2018 6:20	0,9	5/08/2018 12:30	8,5
5/08/2018 0:20	6,8	5/08/2018 6:30	0,7	5/08/2018 12:40	8,3
5/08/2018 0:30	8,9	5/08/2018 6:40	1,7	5/08/2018 12:50	9
5/08/2018 0:40	9,6	5/08/2018 6:50	2,2	5/08/2018 13:00	9
5/08/2018 0:50	8,3	5/08/2018 7:00	1,9	5/08/2018 13:10	8,5
5/08/2018 1:00	8,9	5/08/2018 7:10	4,4	5/08/2018 13:20	8,5
5/08/2018 1:10	7,9	5/08/2018 7:20	5,3	5/08/2018 13:30	9,3
5/08/2018 1:20	9,9	5/08/2018 7:30	5,6	5/08/2018 13:40	8,5
5/08/2018 1:30	8,6	5/08/2018 7:40	5,7	5/08/2018 13:50	8,2
5/08/2018 1:40	7,5	5/08/2018 7:50	4,9	5/08/2018 14:00	8,2
5/08/2018 1:50	6,9	5/08/2018 8:00	5,2	5/08/2018 14:10	9,6
5/08/2018 2:00	9,7	5/08/2018 8:10	5,9	5/08/2018 14:20	10,8
5/08/2018 2:10	8,1	5/08/2018 8:20	8,3	5/08/2018 14:30	8,4
5/08/2018 2:20	6	5/08/2018 8:30	7,9	5/08/2018 14:40	8,9
5/08/2018 2:30	4,6	5/08/2018 8:40	8,4	5/08/2018 14:50	8,4
5/08/2018 2:40	5,2	5/08/2018 8:50	10,4	5/08/2018 15:00	8
5/08/2018 2:50	5	5/08/2018 9:00	10,8	5/08/2018 15:10	8
5/08/2018 3:00	6,6	5/08/2018 9:10	11,6	5/08/2018 15:20	7,3
5/08/2018 3:10	5,7	5/08/2018 9:20	9,9	5/08/2018 15:30	6,9
5/08/2018 3:20	6,9	5/08/2018 9:30	9,9	5/08/2018 15:40	7,9

Fecha	Velocidad	Fecha	Velocidad	Fecha	Velocidad
5/08/2018 15:50	7,8	5/08/2018 22:00	2,5	6/08/2018 4:20	7,7
5/08/2018 16:00	8,2	5/08/2018 22:10	2,8	6/08/2018 4:30	6,4
5/08/2018 16:10	7,1	5/08/2018 22:20	2,5	6/08/2018 4:40	5,7
5/08/2018 16:20	5,9	5/08/2018 22:30	1,8	6/08/2018 4:50	5,5
5/08/2018 16:30	6,6	5/08/2018 22:40	1,3	6/08/2018 5:00	5,5
5/08/2018 16:40	6,2	5/08/2018 22:50	1,3	6/08/2018 5:10	5,7
5/08/2018 16:50	5,3	5/08/2018 23:00	1,4	6/08/2018 5:20	7
5/08/2018 17:00	5,2	5/08/2018 23:10	1,2	6/08/2018 5:30	6,9
5/08/2018 17:10	5,5	5/08/2018 23:20	1,2	6/08/2018 5:40	6,5
5/08/2018 17:20	5,9	5/08/2018 23:30	0,9	6/08/2018 5:50	6,7
5/08/2018 17:30	6,1	5/08/2018 23:40	1,4	6/08/2018 6:00	8,6
5/08/2018 17:40	6	5/08/2018 23:50	0,9	6/08/2018 6:10	8,7
5/08/2018 17:50	7	6/08/2018 0:10	1,7	6/08/2018 6:20	10,1
5/08/2018 18:00	5,9	6/08/2018 0:20	3,1	6/08/2018 6:30	10,6
5/08/2018 18:10	6,9	6/08/2018 0:30	4,4	6/08/2018 6:40	10,3
5/08/2018 18:20	6,5	6/08/2018 0:40	3,8	6/08/2018 6:50	12,7
5/08/2018 18:30	6,7	6/08/2018 0:50	3,3	6/08/2018 7:00	11
5/08/2018 18:40	6,7	6/08/2018 1:00	3,1	6/08/2018 7:10	9,8
5/08/2018 18:50	6,3	6/08/2018 1:10	1,4	6/08/2018 7:20	10,3
5/08/2018 19:00	5,5	6/08/2018 1:20	2,5	6/08/2018 7:30	10,4
5/08/2018 19:10	4,4	6/08/2018 1:30	6,3	6/08/2018 7:40	10,1
5/08/2018 19:20	1,9	6/08/2018 1:40	6,5	6/08/2018 7:50	9,2
5/08/2018 19:30	1,8	6/08/2018 1:50	6,4	6/08/2018 8:00	9,2
5/08/2018 19:40	2,7	6/08/2018 2:00	6,3	6/08/2018 8:10	10
5/08/2018 19:50	2,5	6/08/2018 2:10	6,1	6/08/2018 8:20	9,7
5/08/2018 20:00	3	6/08/2018 2:20	6	6/08/2018 8:30	9,4
5/08/2018 20:10	2,9	6/08/2018 2:30	6,3	6/08/2018 8:40	10,3
5/08/2018 20:20	3	6/08/2018 2:40	7,3	6/08/2018 8:50	10,5
5/08/2018 20:30	3,3	6/08/2018 2:50	7,2	6/08/2018 9:00	10,3
5/08/2018 20:40	3,5	6/08/2018 3:00	8	6/08/2018 9:10	10,9
5/08/2018 20:50	3,1	6/08/2018 3:10	9,8	6/08/2018 9:20	11,1
5/08/2018 21:00	2,6	6/08/2018 3:20	7,6	6/08/2018 9:30	11
5/08/2018 21:10	2,3	6/08/2018 3:30	8,9	6/08/2018 9:40	11,6
5/08/2018 21:20	2,4	6/08/2018 3:40	8,4	6/08/2018 9:50	11,6
5/08/2018 21:30	2,3	6/08/2018 3:50	8	6/08/2018 10:00	10,9
5/08/2018 21:40	2,4	6/08/2018 4:00	7,5	6/08/2018 10:10	12,8
5/08/2018 21:50	2,8	6/08/2018 4:10	7,9	6/08/2018 10:20	12,5

Fecha	Velocidad	Fecha	Velocidad	Fecha	Velocidad
6/08/2018 10:30	10,8	6/08/2018 16:40	8,8	6/08/2018 22:50	5,1
6/08/2018 10:40	12,7	6/08/2018 16:50	8,8	6/08/2018 23:00	4,9
6/08/2018 10:50	10,9	6/08/2018 17:00	10,1	6/08/2018 23:10	5,1
6/08/2018 11:00	11,5	6/08/2018 17:10	8,6	6/08/2018 23:20	5,6
6/08/2018 11:10	11,1	6/08/2018 17:20	8,3	6/08/2018 23:30	6,3
6/08/2018 11:20	12,4	6/08/2018 17:30	8,7	6/08/2018 23:40	6,8
6/08/2018 11:30	11,1	6/08/2018 17:40	8,2	6/08/2018 23:50	5,3
6/08/2018 11:40	10,4	6/08/2018 17:50	7,8	7/08/2018 0:10	4,7
6/08/2018 11:50	10,9	6/08/2018 18:00	8	7/08/2018 0:20	5,7
6/08/2018 12:00	12,9	6/08/2018 18:10	8,6	7/08/2018 0:30	5,5
6/08/2018 12:10	11,9	6/08/2018 18:20	8,5	7/08/2018 0:40	5,1
6/08/2018 12:20	12,8	6/08/2018 18:30	9,3	7/08/2018 0:50	5,4
6/08/2018 12:30	13,1	6/08/2018 18:40	10	7/08/2018 1:00	5,6
6/08/2018 12:40	13,3	6/08/2018 18:50	9,8	7/08/2018 1:10	6,5
6/08/2018 12:50	9,9	6/08/2018 19:00	8,6	7/08/2018 1:20	6,2
6/08/2018 13:00	11,7	6/08/2018 19:10	7,7	7/08/2018 1:30	6,3
6/08/2018 13:10	14,2	6/08/2018 19:20	7,1	7/08/2018 1:40	5,8
6/08/2018 13:20	13,6	6/08/2018 19:30	7,8	7/08/2018 1:50	6,9
6/08/2018 13:30	11,9	6/08/2018 19:40	5,4	7/08/2018 2:00	6,7
6/08/2018 13:40	13,6	6/08/2018 19:50	4	7/08/2018 2:10	6,3
6/08/2018 13:50	12,8	6/08/2018 20:00	4,2	7/08/2018 2:20	6,4
6/08/2018 14:00	13,1	6/08/2018 20:10	5,4	7/08/2018 2:30	5,9
6/08/2018 14:10	12,4	6/08/2018 20:20	3,6	7/08/2018 2:40	6,7
6/08/2018 14:20	11,6	6/08/2018 20:30	4,7	7/08/2018 2:50	7,5
6/08/2018 14:30	13,7	6/08/2018 20:40	6,1	7/08/2018 3:00	8,5
6/08/2018 14:40	13	6/08/2018 20:50	5	7/08/2018 3:10	7,4
6/08/2018 14:50	12	6/08/2018 21:00	5,7	7/08/2018 3:20	6,8
6/08/2018 15:00	12,6	6/08/2018 21:10	5,5	7/08/2018 3:30	7,5
6/08/2018 15:10	12,3	6/08/2018 21:20	5,7	7/08/2018 3:40	7,4
6/08/2018 15:20	11,3	6/08/2018 21:30	5,8	7/08/2018 3:50	8,6
6/08/2018 15:30	10,6	6/08/2018 21:40	6,3	7/08/2018 4:00	8,1
6/08/2018 15:40	11,2	6/08/2018 21:50	6	7/08/2018 4:10	9
6/08/2018 15:50	10,1	6/08/2018 22:00	6,2	7/08/2018 4:20	9,1
6/08/2018 16:00	10,7	6/08/2018 22:10	6,1	7/08/2018 4:30	8,7
6/08/2018 16:10	10,1	6/08/2018 22:20	8	7/08/2018 4:40	8,9
6/08/2018 16:20	10,1	6/08/2018 22:30	7,2	7/08/2018 4:50	8,9
6/08/2018 16:30	8,2	6/08/2018 22:40	5,8	7/08/2018 5:00	7,8

Fecha	Velocidad	Fecha	Velocidad	Fecha	Velocidad
7/08/2018 5:10	6,8	7/08/2018 11:20	14,2	7/08/2018 17:30	7,9
7/08/2018 5:20	6,7	7/08/2018 11:30	13,5	7/08/2018 17:40	8,5
7/08/2018 5:30	7,1	7/08/2018 11:40	11,3	7/08/2018 17:50	8,5
7/08/2018 5:40	7,3	7/08/2018 11:50	13,1	7/08/2018 18:00	7,6
7/08/2018 5:50	7,3	7/08/2018 12:00	12,8	7/08/2018 18:10	7,8
7/08/2018 6:00	6,9	7/08/2018 12:10	12	7/08/2018 18:20	8
7/08/2018 6:10	7,7	7/08/2018 12:20	13,6	7/08/2018 18:30	7,6
7/08/2018 6:20	8,1	7/08/2018 12:30	12,4	7/08/2018 18:40	7,4
7/08/2018 6:30	8,9	7/08/2018 12:40	12,9	7/08/2018 18:50	8,4
7/08/2018 6:40	8,3	7/08/2018 12:50	12,4	7/08/2018 19:00	8,7
7/08/2018 6:50	7,9	7/08/2018 13:00	13,3	7/08/2018 19:10	8,3
7/08/2018 7:00	8,3	7/08/2018 13:10	11,5	7/08/2018 19:20	6,3
7/08/2018 7:10	8	7/08/2018 13:20	13,4	7/08/2018 19:30	6,4
7/08/2018 7:20	8,4	7/08/2018 13:30	13,5	7/08/2018 19:40	8,6
7/08/2018 7:30	8,3	7/08/2018 13:40	13,1	7/08/2018 19:50	8,3
7/08/2018 7:40	8,1	7/08/2018 13:50	10,4	7/08/2018 20:00	7,6
7/08/2018 7:50	9,2	7/08/2018 14:00	12	7/08/2018 20:10	8
7/08/2018 8:00	10,5	7/08/2018 14:10	12,9	7/08/2018 20:20	8
7/08/2018 8:10	8,8	7/08/2018 14:20	12,9	7/08/2018 20:30	7,1
7/08/2018 8:20	10,5	7/08/2018 14:30	12,7	7/08/2018 20:40	7
7/08/2018 8:30	10,6	7/08/2018 14:40	11,9	7/08/2018 20:50	8,4
7/08/2018 8:40	10,9	7/08/2018 14:50	11,8	7/08/2018 21:00	8,5
7/08/2018 8:50	11,6	7/08/2018 15:00	10,1	7/08/2018 21:10	7,5
7/08/2018 9:00	11,7	7/08/2018 15:10	10,3	7/08/2018 21:20	8,8
7/08/2018 9:10	11,9	7/08/2018 15:20	12,3	7/08/2018 21:30	7,9
7/08/2018 9:20	11,3	7/08/2018 15:30	12,5	7/08/2018 21:40	7,6
7/08/2018 9:30	12,3	7/08/2018 15:40	11,9	7/08/2018 21:50	6,9
7/08/2018 9:40	12,2	7/08/2018 15:50	11	7/08/2018 22:00	9,1
7/08/2018 9:50	12,5	7/08/2018 16:00	10,2	7/08/2018 22:10	8,6
7/08/2018 10:00	10,5	7/08/2018 16:10	10,5	7/08/2018 22:20	9,7
7/08/2018 10:10	11,3	7/08/2018 16:20	10,1	7/08/2018 22:30	9,9
7/08/2018 10:20	11,9	7/08/2018 16:30	10,3	7/08/2018 22:40	9,9
7/08/2018 10:30	12,2	7/08/2018 16:40	10,2	7/08/2018 22:50	9,2
7/08/2018 10:40	11,8	7/08/2018 16:50	11,5	7/08/2018 23:00	9,3
7/08/2018 10:50	11,5	7/08/2018 17:00	10,4	7/08/2018 23:10	8,7
7/08/2018 11:00	13	7/08/2018 17:10	11,1	7/08/2018 23:20	8
7/08/2018 11:10	13,1	7/08/2018 17:20	8,2	7/08/2018 23:30	6,2

Fecha	Velocidad	Fecha	Velocidad	Fecha	Velocidad
7/08/2018 23:40	5,6	8/08/2018 6:00	4,2	8/08/2018 12:10	9,3
7/08/2018 23:50	6,3	8/08/2018 6:10	2,5	8/08/2018 12:20	8,7
8/08/2018 0:10	6,3	8/08/2018 6:20	2	8/08/2018 12:30	8,5
8/08/2018 0:20	5,4	8/08/2018 6:30	4,3	8/08/2018 12:40	9,2
8/08/2018 0:30	6,3	8/08/2018 6:40	3,7	8/08/2018 12:50	9,4
8/08/2018 0:40	6,7	8/08/2018 6:50	1,8	8/08/2018 13:00	10
8/08/2018 0:50	7	8/08/2018 7:00	2,4	8/08/2018 13:10	11,2
8/08/2018 1:00	6,7	8/08/2018 7:10	3,8	8/08/2018 13:20	10,5
8/08/2018 1:10	5,6	8/08/2018 7:20	4	8/08/2018 13:30	11,1
8/08/2018 1:20	5,8	8/08/2018 7:30	5	8/08/2018 13:40	10,7
8/08/2018 1:30	5,5	8/08/2018 7:40	5,2	8/08/2018 13:50	8,7
8/08/2018 1:40	6,6	8/08/2018 7:50	5,7	8/08/2018 14:00	10
8/08/2018 1:50	8,7	8/08/2018 8:00	4,5	8/08/2018 14:10	10,7
8/08/2018 2:00	8,4	8/08/2018 8:10	2,7	8/08/2018 14:20	10,7
8/08/2018 2:10	8,2	8/08/2018 8:20	3,9	8/08/2018 14:30	10,1
8/08/2018 2:20	8,5	8/08/2018 8:30	4,8	8/08/2018 14:40	9,6
8/08/2018 2:30	7,6	8/08/2018 8:40	4,2	8/08/2018 14:50	8,4
8/08/2018 2:40	6,2	8/08/2018 8:50	4,4	8/08/2018 15:00	7
8/08/2018 2:50	4,9	8/08/2018 9:00	3,4	8/08/2018 15:10	4,7
8/08/2018 3:00	4,8	8/08/2018 9:10	4,1	8/08/2018 15:20	4,6
8/08/2018 3:10	5	8/08/2018 9:20	4,5	8/08/2018 15:30	5,4
8/08/2018 3:20	4,1	8/08/2018 9:30	4,1	8/08/2018 15:40	5,4
8/08/2018 3:30	3,1	8/08/2018 9:40	5,8	8/08/2018 15:50	5,9
8/08/2018 3:40	2,9	8/08/2018 9:50	7,1	8/08/2018 16:00	5,7
8/08/2018 3:50	4,6	8/08/2018 10:00	6,5	8/08/2018 16:10	6,4
8/08/2018 4:00	5	8/08/2018 10:10	3,7	8/08/2018 16:20	5,4
8/08/2018 4:10	4,3	8/08/2018 10:20	2,2	8/08/2018 16:30	4,7
8/08/2018 4:20	5,7	8/08/2018 10:30	3,8	8/08/2018 16:40	4,9
8/08/2018 4:30	5,9	8/08/2018 10:40	4,2	8/08/2018 16:50	5
8/08/2018 4:40	6,3	8/08/2018 10:50	3,9	8/08/2018 17:00	5
8/08/2018 4:50	2,6	8/08/2018 11:00	5,8	8/08/2018 17:10	4,2
8/08/2018 5:00	1,5	8/08/2018 11:10	6,7	8/08/2018 17:20	5,3
8/08/2018 5:10	1,3	8/08/2018 11:20	6,3	8/08/2018 17:30	5,1
8/08/2018 5:20	1,5	8/08/2018 11:30	6,3	8/08/2018 17:40	4,2
8/08/2018 5:30	2,1	8/08/2018 11:40	6,6	8/08/2018 17:50	3,8
8/08/2018 5:40	2,6	8/08/2018 11:50	8,1	8/08/2018 18:00	7,8
8/08/2018 5:50	2,6	8/08/2018 12:00	9,2	8/08/2018 18:10	5,8

Fecha	Velocidad	Fecha	Velocidad	Fecha	Velocidad
8/08/2018 18:20	6,6	9/08/2018 0:40	5,4	9/08/2018 6:50	9,9
8/08/2018 18:30	7,7	9/08/2018 0:50	5,3	9/08/2018 7:00	8,5
8/08/2018 18:40	7,3	9/08/2018 1:00	5,6	9/08/2018 7:10	9,5
8/08/2018 18:50	5,6	9/08/2018 1:10	5,3	9/08/2018 7:20	9,3
8/08/2018 19:00	5,8	9/08/2018 1:20	6,2	9/08/2018 7:30	9,2
8/08/2018 19:10	5,3	9/08/2018 1:30	7,3	9/08/2018 7:40	10,4
8/08/2018 19:20	4,9	9/08/2018 1:40	8	9/08/2018 7:50	11,7
8/08/2018 19:30	6,1	9/08/2018 1:50	6,6	9/08/2018 8:00	10,4
8/08/2018 19:40	9,1	9/08/2018 2:00	8	9/08/2018 8:10	11,4
8/08/2018 19:50	8,4	9/08/2018 2:10	8,3	9/08/2018 8:20	10,8
8/08/2018 20:00	9,3	9/08/2018 2:20	8,7	9/08/2018 8:30	11,2
8/08/2018 20:10	7,4	9/08/2018 2:30	7,9	9/08/2018 8:40	11,9
8/08/2018 20:20	11,2	9/08/2018 2:40	7,3	9/08/2018 8:50	11
8/08/2018 20:30	10,7	9/08/2018 2:50	8	9/08/2018 9:00	12,6
8/08/2018 20:40	8,3	9/08/2018 3:00	7,5	9/08/2018 9:10	11,7
8/08/2018 20:50	9,1	9/08/2018 3:10	8,3	9/08/2018 9:20	11,6
8/08/2018 21:00	9,5	9/08/2018 3:20	7,4	9/08/2018 9:30	10,6
8/08/2018 21:10	10,7	9/08/2018 3:30	7,4	9/08/2018 9:40	10,4
8/08/2018 21:20	7,7	9/08/2018 3:40	8,1	9/08/2018 9:50	10,3
8/08/2018 21:30	8,1	9/08/2018 3:50	8,9	9/08/2018 10:00	10,7
8/08/2018 21:40	6,2	9/08/2018 4:00	9,2	9/08/2018 10:10	11,6
8/08/2018 21:50	8,2	9/08/2018 4:10	9	9/08/2018 10:20	10,7
8/08/2018 22:00	8,4	9/08/2018 4:20	10,7	9/08/2018 10:30	11,3
8/08/2018 22:10	8,2	9/08/2018 4:30	10,3	9/08/2018 10:40	10,3
8/08/2018 22:20	7,7	9/08/2018 4:40	10,1	9/08/2018 10:50	9,5
8/08/2018 22:30	8	9/08/2018 4:50	9,8	9/08/2018 11:00	9,4
8/08/2018 22:40	8,4	9/08/2018 5:00	9,8	9/08/2018 11:10	9,5
8/08/2018 22:50	7,5	9/08/2018 5:10	9,3	9/08/2018 11:20	10,5
8/08/2018 23:00	6	9/08/2018 5:20	7,4	9/08/2018 11:30	8,8
8/08/2018 23:10	5,6	9/08/2018 5:30	7,9	9/08/2018 11:40	8,7
8/08/2018 23:20	5,7	9/08/2018 5:40	8,3	9/08/2018 11:50	7,1
8/08/2018 23:30	6,3	9/08/2018 5:50	7,6	9/08/2018 12:00	8,8
8/08/2018 23:40	5,6	9/08/2018 6:00	6,5	9/08/2018 12:10	10,8
8/08/2018 23:50	4,8	9/08/2018 6:10	6,6	9/08/2018 12:20	10,1
9/08/2018 0:10	6,4	9/08/2018 6:20	6,8	9/08/2018 12:30	8,2
9/08/2018 0:20	5,5	9/08/2018 6:30	8,4	9/08/2018 12:40	7,2
9/08/2018 0:30	5,2	9/08/2018 6:40	9,4	9/08/2018 12:50	6,9

Fecha	Velocidad	Fecha	Velocidad	Fecha	Velocidad
9/08/2018 13:00	6,9	9/08/2018 19:10	8,5	10/08/2018 1:30	8,4
9/08/2018 13:10	7,4	9/08/2018 19:20	8,4	10/08/2018 1:40	8,6
9/08/2018 13:20	8,2	9/08/2018 19:30	8,5	10/08/2018 1:50	8
9/08/2018 13:30	9	9/08/2018 19:40	8,2	10/08/2018 2:00	9,3
9/08/2018 13:40	8,8	9/08/2018 19:50	9	10/08/2018 2:10	10,2
9/08/2018 13:50	8,5	9/08/2018 20:00	8,5	10/08/2018 2:20	8
9/08/2018 14:00	8	9/08/2018 20:10	7,8	10/08/2018 2:30	9
9/08/2018 14:10	7,8	9/08/2018 20:20	8,4	10/08/2018 2:40	8,9
9/08/2018 14:20	7,1	9/08/2018 20:30	7,9	10/08/2018 2:50	8,9
9/08/2018 14:30	6,6	9/08/2018 20:40	9,5	10/08/2018 3:00	8,9
9/08/2018 14:40	7,2	9/08/2018 20:50	9,8	10/08/2018 3:10	8,5
9/08/2018 14:50	10,5	9/08/2018 21:00	9,6	10/08/2018 3:20	8
9/08/2018 15:00	10,7	9/08/2018 21:10	9,2	10/08/2018 3:30	8,1
9/08/2018 15:10	9,4	9/08/2018 21:20	10,3	10/08/2018 3:40	7,6
9/08/2018 15:20	8	9/08/2018 21:30	9,9	10/08/2018 3:50	7
9/08/2018 15:30	8,6	9/08/2018 21:40	8,8	10/08/2018 4:00	7,7
9/08/2018 15:40	7,6	9/08/2018 21:50	10,1	10/08/2018 4:10	6,6
9/08/2018 15:50	9,6	9/08/2018 22:00	10,3	10/08/2018 4:20	7,1
9/08/2018 16:00	7,7	9/08/2018 22:10	8,8	10/08/2018 4:30	7,3
9/08/2018 16:10	8,6	9/08/2018 22:20	9,5	10/08/2018 4:40	7,8
9/08/2018 16:20	9,3	9/08/2018 22:30	10,6	10/08/2018 4:50	7,9
9/08/2018 16:30	8,6	9/08/2018 22:40	10,1	10/08/2018 5:00	5,4
9/08/2018 16:40	8,5	9/08/2018 22:50	11,4	10/08/2018 5:10	6,3
9/08/2018 16:50	8,2	9/08/2018 23:00	10,5	10/08/2018 5:20	6,4
9/08/2018 17:00	8,9	9/08/2018 23:10	11,9	10/08/2018 5:30	6,9
9/08/2018 17:10	7,8	9/08/2018 23:20	12,1	10/08/2018 5:40	6,4
9/08/2018 17:20	6,8	9/08/2018 23:30	11,9	10/08/2018 5:50	7,3
9/08/2018 17:30	5,9	9/08/2018 23:40	9,9	10/08/2018 6:00	6,9
9/08/2018 17:40	6,3	9/08/2018 23:50	10,2	10/08/2018 6:10	7,6
9/08/2018 17:50	6,3	10/08/2018 0:10	9,9	10/08/2018 6:20	8,8
9/08/2018 18:00	7,6	10/08/2018 0:20	8,6	10/08/2018 6:30	7,7
9/08/2018 18:10	8,1	10/08/2018 0:30	8,2	10/08/2018 6:40	7,5
9/08/2018 18:20	8,2	10/08/2018 0:40	9	10/08/2018 6:50	7,5
9/08/2018 18:30	7,4	10/08/2018 0:50	8,8	10/08/2018 7:00	8,2
9/08/2018 18:40	6,8	10/08/2018 1:00	8,4	10/08/2018 7:10	8,3
9/08/2018 18:50	7,4	10/08/2018 1:10	8,8	10/08/2018 7:20	8,8
9/08/2018 19:00	8,9	10/08/2018 1:20	8,7	10/08/2018 7:30	9,4

Fecha	Velocidad	Fecha	Velocidad	Fecha	Velocidad
10/08/2018 7:40	8,9	10/08/2018 13:50	8,7	10/08/2018 20:00	8,4
10/08/2018 7:50	8,7	10/08/2018 14:00	9,1	10/08/2018 20:10	9,1
10/08/2018 8:00	7,6	10/08/2018 14:10	10,3	10/08/2018 20:20	7,8
10/08/2018 8:10	7,9	10/08/2018 14:20	9,2	10/08/2018 20:30	7,8
10/08/2018 8:20	8,3	10/08/2018 14:30	10	10/08/2018 20:40	7,8
10/08/2018 8:30	7,1	10/08/2018 14:40	9,1	10/08/2018 20:50	8,9
10/08/2018 8:40	7,4	10/08/2018 14:50	10,7	10/08/2018 21:00	9,2
10/08/2018 8:50	9,2	10/08/2018 15:00	9,9	10/08/2018 21:10	9
10/08/2018 9:00	8,5	10/08/2018 15:10	8,1	10/08/2018 21:20	10
10/08/2018 9:10	8,5	10/08/2018 15:20	7,5	10/08/2018 21:30	10,8
10/08/2018 9:20	7,8	10/08/2018 15:30	8,9	10/08/2018 21:40	10,4
10/08/2018 9:30	7,9	10/08/2018 15:40	7,9	10/08/2018 21:50	8,9
10/08/2018 9:40	7,8	10/08/2018 15:50	8,3	10/08/2018 22:00	9,3
10/08/2018 9:50	8,4	10/08/2018 16:00	8,1	10/08/2018 22:10	8,6
10/08/2018 10:00	9	10/08/2018 16:10	7,3	10/08/2018 22:20	7,6
10/08/2018 10:10	8,7	10/08/2018 16:20	6,8	10/08/2018 22:30	8,3
10/08/2018 10:20	9,3	10/08/2018 16:30	7,7	10/08/2018 22:40	8,7
10/08/2018 10:30	9,4	10/08/2018 16:40	6,9	10/08/2018 22:50	6,8
10/08/2018 10:40	9,3	10/08/2018 16:50	6,9	10/08/2018 23:00	6,4
10/08/2018 10:50	10	10/08/2018 17:00	6,9	10/08/2018 23:10	6,2
10/08/2018 11:00	9,8	10/08/2018 17:10	7	10/08/2018 23:20	5,7
10/08/2018 11:10	8,8	10/08/2018 17:20	7,7	10/08/2018 23:30	5,5
10/08/2018 11:20	9,4	10/08/2018 17:30	7,4	10/08/2018 23:40	6,1
10/08/2018 11:30	8,3	10/08/2018 17:40	7	10/08/2018 23:50	5,7
10/08/2018 11:40	8,9	10/08/2018 17:50	6,7	11/08/2018 0:10	5,7
10/08/2018 11:50	7,6	10/08/2018 18:00	6,2	11/08/2018 0:20	5,8
10/08/2018 12:00	8,1	10/08/2018 18:10	5,7	11/08/2018 0:30	6
10/08/2018 12:10	6,8	10/08/2018 18:20	7,8	11/08/2018 0:40	7
10/08/2018 12:20	6,9	10/08/2018 18:30	9,7	11/08/2018 0:50	6,7
10/08/2018 12:30	8,8	10/08/2018 18:40	10,1	11/08/2018 1:00	5,5
10/08/2018 12:40	9,4	10/08/2018 18:50	9,8	11/08/2018 1:10	7,1
10/08/2018 12:50	8,3	10/08/2018 19:00	9,5	11/08/2018 1:20	7,7
10/08/2018 13:00	8,6	10/08/2018 19:10	9,2	11/08/2018 1:30	7,4
10/08/2018 13:10	9,4	10/08/2018 19:20	7	11/08/2018 1:40	7,4
10/08/2018 13:20	9	10/08/2018 19:30	7,9	11/08/2018 1:50	7,9
10/08/2018 13:30	6,5	10/08/2018 19:40	7,1	11/08/2018 2:00	8,1
10/08/2018 13:40	7,8	10/08/2018 19:50	7,1	11/08/2018 2:10	8,5

Fecha	Velocidad	Fecha	Velocidad	Fecha	Velocidad
11/08/2018 2:20	8,5	11/08/2018 8:30	10,8	11/08/2018 14:40	9
11/08/2018 2:30	8,1	11/08/2018 8:40	9,9	11/08/2018 14:50	8,6
11/08/2018 2:40	9,2	11/08/2018 8:50	7,6	11/08/2018 15:00	6,7
11/08/2018 2:50	7,6	11/08/2018 9:00	7,8	11/08/2018 15:10	7,9
11/08/2018 3:00	8,1	11/08/2018 9:10	7,6	11/08/2018 15:20	7,5
11/08/2018 3:10	8,9	11/08/2018 9:20	7,9	11/08/2018 15:30	6,8
11/08/2018 3:20	9,1	11/08/2018 9:30	10,8	11/08/2018 15:40	6,9
11/08/2018 3:30	8,4	11/08/2018 9:40	9,9	11/08/2018 15:50	7,2
11/08/2018 3:40	8,2	11/08/2018 9:50	9,7	11/08/2018 16:00	8,7
11/08/2018 3:50	9,3	11/08/2018 10:00	8,2	11/08/2018 16:10	8,7
11/08/2018 4:00	8,7	11/08/2018 10:10	9,4	11/08/2018 16:20	8,2
11/08/2018 4:10	7,1	11/08/2018 10:20	9,3	11/08/2018 16:30	9,5
11/08/2018 4:20	8	11/08/2018 10:30	8,9	11/08/2018 16:40	7,1
11/08/2018 4:30	8,3	11/08/2018 10:40	9,2	11/08/2018 16:50	8,4
11/08/2018 4:40	8,6	11/08/2018 10:50	9,5	11/08/2018 17:00	8,8
11/08/2018 4:50	8,6	11/08/2018 11:00	10,2	11/08/2018 17:10	9
11/08/2018 5:00	8,9	11/08/2018 11:10	10,2	11/08/2018 17:20	7,4
11/08/2018 5:10	7,2	11/08/2018 11:20	10,8	11/08/2018 17:30	7,6
11/08/2018 5:20	8,5	11/08/2018 11:30	9,8	11/08/2018 17:40	6,3
11/08/2018 5:30	7,6	11/08/2018 11:40	10,2	11/08/2018 17:50	5,4
11/08/2018 5:40	7,9	11/08/2018 11:50	9,9	11/08/2018 18:00	5,5
11/08/2018 5:50	9	11/08/2018 12:00	9,4	11/08/2018 18:10	7
11/08/2018 6:00	8	11/08/2018 12:10	9,2	11/08/2018 18:20	7
11/08/2018 6:10	8,2	11/08/2018 12:20	10,3	11/08/2018 18:30	7,1
11/08/2018 6:20	8,8	11/08/2018 12:30	9,8	11/08/2018 18:40	6,8
11/08/2018 6:30	9,6	11/08/2018 12:40	9,3	11/08/2018 18:50	7,6
11/08/2018 6:40	9,4	11/08/2018 12:50	9,2	11/08/2018 19:00	8
11/08/2018 6:50	8,5	11/08/2018 13:00	9,7	11/08/2018 19:10	7,6
11/08/2018 7:00	9,1	11/08/2018 13:10	8,7	11/08/2018 19:20	7,6
11/08/2018 7:10	9,5	11/08/2018 13:20	11,2	11/08/2018 19:30	7
11/08/2018 7:20	8,8	11/08/2018 13:30	10,1	11/08/2018 19:40	5,2
11/08/2018 7:30	8,3	11/08/2018 13:40	9,8	11/08/2018 19:50	6,1
11/08/2018 7:40	8,4	11/08/2018 13:50	10,5	11/08/2018 20:00	4,4
11/08/2018 7:50	7,4	11/08/2018 14:00	10,9	11/08/2018 20:10	5,6
11/08/2018 8:00	9,9	11/08/2018 14:10	9,8	11/08/2018 20:20	6,2
11/08/2018 8:10	9,8	11/08/2018 14:20	9,9	11/08/2018 20:30	6,1
11/08/2018 8:20	10,1	11/08/2018 14:30	8,8	11/08/2018 20:40	8,1

Fecha	Velocidad	Fecha	Velocidad	Fecha	Velocidad
11/08/2018 20:50	8,6	12/08/2018 3:10	8,2	12/08/2018 9:20	9,5
11/08/2018 21:00	8,4	12/08/2018 3:20	7,9	12/08/2018 9:30	10,3
11/08/2018 21:10	7,8	12/08/2018 3:30	5,7	12/08/2018 9:40	11,1
11/08/2018 21:20	7	12/08/2018 3:40	7,6	12/08/2018 9:50	10,7
11/08/2018 21:30	7,1	12/08/2018 3:50	7,4	12/08/2018 10:00	9,5
11/08/2018 21:40	7	12/08/2018 4:00	6,3	12/08/2018 10:10	11,1
11/08/2018 21:50	5,9	12/08/2018 4:10	6,5	12/08/2018 10:20	9,5
11/08/2018 22:00	4,3	12/08/2018 4:20	5,3	12/08/2018 10:30	11,1
11/08/2018 22:10	3,6	12/08/2018 4:30	5,9	12/08/2018 10:40	10,5
11/08/2018 22:20	4,8	12/08/2018 4:40	6,6	12/08/2018 10:50	10,5
11/08/2018 22:30	4,3	12/08/2018 4:50	7,1	12/08/2018 11:00	12,5
11/08/2018 22:40	5,5	12/08/2018 5:00	7,6	12/08/2018 11:10	12,1
11/08/2018 22:50	5,4	12/08/2018 5:10	7,5	12/08/2018 11:20	9,3
11/08/2018 23:00	6,2	12/08/2018 5:20	7,7	12/08/2018 11:30	10,6
11/08/2018 23:10	7,3	12/08/2018 5:30	7,8	12/08/2018 11:40	9,9
11/08/2018 23:20	6,5	12/08/2018 5:40	9,6	12/08/2018 11:50	9,3
11/08/2018 23:30	7,8	12/08/2018 5:50	7,2	12/08/2018 12:00	10,3
11/08/2018 23:40	8,2	12/08/2018 6:00	4,8	12/08/2018 12:10	10,5
11/08/2018 23:50	8,3	12/08/2018 6:10	1,8	12/08/2018 12:20	10,6
12/08/2018 0:10	8,7	12/08/2018 6:20	4,7	12/08/2018 12:30	9,7
12/08/2018 0:20	8,4	12/08/2018 6:30	7,6	12/08/2018 12:40	9,4
12/08/2018 0:30	9,3	12/08/2018 6:40	9,9	12/08/2018 12:50	7,1
12/08/2018 0:40	9,3	12/08/2018 6:50	9,2	12/08/2018 13:00	6,8
12/08/2018 0:50	8,1	12/08/2018 7:00	11,6	12/08/2018 13:10	7,4
12/08/2018 1:00	7,1	12/08/2018 7:10	11,7	12/08/2018 13:20	7
12/08/2018 1:10	7,3	12/08/2018 7:20	11,7	12/08/2018 13:30	8,7
12/08/2018 1:20	6,8	12/08/2018 7:30	11,1	12/08/2018 13:40	8
12/08/2018 1:30	5,4	12/08/2018 7:40	10,2	12/08/2018 13:50	8,2
12/08/2018 1:40	6,2	12/08/2018 7:50	10	12/08/2018 14:00	8,3
12/08/2018 1:50	5,3	12/08/2018 8:00	9,7	12/08/2018 14:10	10,5
12/08/2018 2:00	5,9	12/08/2018 8:10	8,4	12/08/2018 14:20	13
12/08/2018 2:10	6,2	12/08/2018 8:20	8,4	12/08/2018 14:30	12,8
12/08/2018 2:20	7,2	12/08/2018 8:30	8,8	12/08/2018 14:40	10,2
12/08/2018 2:30	5,1	12/08/2018 8:40	10,4	12/08/2018 14:50	10,1
12/08/2018 2:40	5,6	12/08/2018 8:50	10,8	12/08/2018 15:00	11,6
12/08/2018 2:50	4,7	12/08/2018 9:00	10,2	12/08/2018 15:10	10,1
12/08/2018 3:00	6,2	12/08/2018 9:10	9,1	12/08/2018 15:20	8,8

Fecha	Velocidad	Fecha	Velocidad	Fecha	Velocidad
12/08/2018 15:30	7,8	12/08/2018 21:40	8,4	13/08/2018 4:00	3,3
12/08/2018 15:40	7	12/08/2018 21:50	8,5	13/08/2018 4:10	2,5
12/08/2018 15:50	6,6	12/08/2018 22:00	9,3	13/08/2018 4:20	0,9
12/08/2018 16:00	8,3	12/08/2018 22:10	9,2	13/08/2018 4:30	1,1
12/08/2018 16:10	6,9	12/08/2018 22:20	8,8	13/08/2018 4:40	1,3
12/08/2018 16:20	6,9	12/08/2018 22:30	8,1	13/08/2018 4:50	1,5
12/08/2018 16:30	9,5	12/08/2018 22:40	6,8	13/08/2018 5:00	2,8
12/08/2018 16:40	9,2	12/08/2018 22:50	5,7	13/08/2018 5:10	3,2
12/08/2018 16:50	8,5	12/08/2018 23:00	5,1	13/08/2018 5:20	2,6
12/08/2018 17:00	7,6	12/08/2018 23:10	4,9	13/08/2018 5:30	2,2
12/08/2018 17:10	8,5	12/08/2018 23:20	5,1	13/08/2018 5:40	2,4
12/08/2018 17:20	7,1	12/08/2018 23:30	5,6	13/08/2018 5:50	1,6
12/08/2018 17:30	7,9	12/08/2018 23:40	6,4	13/08/2018 6:00	1
12/08/2018 17:40	6,9	12/08/2018 23:50	6,7	13/08/2018 6:10	0,5
12/08/2018 17:50	7,4	13/08/2018 0:10	5,9	13/08/2018 6:20	0,3
12/08/2018 18:00	6,2	13/08/2018 0:20	4,8	13/08/2018 6:30	0,6
12/08/2018 18:10	6,6	13/08/2018 0:30	3,7	13/08/2018 6:40	0,5
12/08/2018 18:20	5,5	13/08/2018 0:40	2,9	13/08/2018 6:50	1,4
12/08/2018 18:30	5,2	13/08/2018 0:50	3,6	13/08/2018 7:00	0,8
12/08/2018 18:40	5	13/08/2018 1:00	3,4	13/08/2018 7:10	0,9
12/08/2018 18:50	4,1	13/08/2018 1:10	4,1	13/08/2018 7:20	1,5
12/08/2018 19:00	4,3	13/08/2018 1:20	4,8	13/08/2018 7:30	1,7
12/08/2018 19:10	3,2	13/08/2018 1:30	5,2	13/08/2018 7:40	1,8
12/08/2018 19:20	3	13/08/2018 1:40	5,3	13/08/2018 7:50	1,9
12/08/2018 19:30	2,3	13/08/2018 1:50	4,8	13/08/2018 8:00	1,6
12/08/2018 19:40	2	13/08/2018 2:00	7,5	13/08/2018 8:10	2,2
12/08/2018 19:50	4,7	13/08/2018 2:10	7,2	13/08/2018 8:20	2,2
12/08/2018 20:00	4,5	13/08/2018 2:20	7,5	13/08/2018 8:30	2,1
12/08/2018 20:10	5,4	13/08/2018 2:30	8	13/08/2018 8:40	2,5
12/08/2018 20:20	6	13/08/2018 2:40	8,4	13/08/2018 8:50	2
12/08/2018 20:30	7,4	13/08/2018 2:50	8,1	13/08/2018 9:00	1,8
12/08/2018 20:40	6,5	13/08/2018 3:00	7,7	13/08/2018 9:10	2,2
12/08/2018 20:50	6,8	13/08/2018 3:10	6,6	13/08/2018 9:20	1,4
12/08/2018 21:00	6,8	13/08/2018 3:20	6,7	13/08/2018 9:30	1,4
12/08/2018 21:10	8	13/08/2018 3:30	5,8	13/08/2018 9:40	1,5
12/08/2018 21:20	7,8	13/08/2018 3:40	3,3	13/08/2018 9:50	1,7
12/08/2018 21:30	8,1	13/08/2018 3:50	2,2	13/08/2018 10:00	1

Fecha	Velocidad	Fecha	Velocidad	Fecha	Velocidad
13/08/2018 10:10	1,3	13/08/2018 16:20	2,4	13/08/2018 22:30	7,9
13/08/2018 10:20	2,4	13/08/2018 16:30	3,1	13/08/2018 22:40	8,4
13/08/2018 10:30	2,1	13/08/2018 16:40	3,8	13/08/2018 22:50	7,8
13/08/2018 10:40	3,6	13/08/2018 16:50	6,2	13/08/2018 23:00	6,8
13/08/2018 10:50	5,6	13/08/2018 17:00	5,3	13/08/2018 23:10	7,5
13/08/2018 11:00	8,2	13/08/2018 17:10	5,6	13/08/2018 23:20	7,2
13/08/2018 11:10	8,6	13/08/2018 17:20	5,3	13/08/2018 23:30	8,3
13/08/2018 11:20	8,8	13/08/2018 17:30	4,2	13/08/2018 23:40	8,1
13/08/2018 11:30	8,9	13/08/2018 17:40	4,2	13/08/2018 23:50	7,8
13/08/2018 11:40	8,2	13/08/2018 17:50	3,4	14/08/2018 0:10	8,5
13/08/2018 11:50	7,3	13/08/2018 18:00	2,5	14/08/2018 0:20	7,8
13/08/2018 12:00	6,9	13/08/2018 18:10	1,1	14/08/2018 0:30	7,2
13/08/2018 12:10	7,8	13/08/2018 18:20	0,8	14/08/2018 0:40	7,5
13/08/2018 12:20	5,9	13/08/2018 18:30	1,5	14/08/2018 0:50	7
13/08/2018 12:30	7,4	13/08/2018 18:40	1,4	14/08/2018 1:00	8
13/08/2018 12:40	6,5	13/08/2018 18:50	1	14/08/2018 1:10	6,9
13/08/2018 12:50	6,1	13/08/2018 19:00	1,6	14/08/2018 1:20	7,3
13/08/2018 13:00	6,8	13/08/2018 19:10	3,1	14/08/2018 1:30	7
13/08/2018 13:10	5,5	13/08/2018 19:20	2,8	14/08/2018 1:40	7
13/08/2018 13:20	5,4	13/08/2018 19:30	3,3	14/08/2018 1:50	6,3
13/08/2018 13:30	5,6	13/08/2018 19:40	3,1	14/08/2018 2:00	6,4
13/08/2018 13:40	4,6	13/08/2018 19:50	2,4	14/08/2018 2:10	6,6
13/08/2018 13:50	2,9	13/08/2018 20:00	2,1	14/08/2018 2:20	7,2
13/08/2018 14:00	3,7	13/08/2018 20:10	1,4	14/08/2018 2:30	7,9
13/08/2018 14:10	2,8	13/08/2018 20:20	1,9	14/08/2018 2:40	6,8
13/08/2018 14:20	2,8	13/08/2018 20:30	2	14/08/2018 2:50	6,1
13/08/2018 14:30	4,2	13/08/2018 20:40	1,9	14/08/2018 3:00	6,2
13/08/2018 14:40	3,4	13/08/2018 20:50	1,6	14/08/2018 3:10	5,9
13/08/2018 14:50	2,5	13/08/2018 21:00	1,5	14/08/2018 3:20	6,9
13/08/2018 15:00	2,6	13/08/2018 21:10	2,7	14/08/2018 3:30	5,7
13/08/2018 15:10	1,2	13/08/2018 21:20	3,2	14/08/2018 3:40	3,4
13/08/2018 15:20	1,7	13/08/2018 21:30	2	14/08/2018 3:50	2,6
13/08/2018 15:30	2,1	13/08/2018 21:40	3,4	14/08/2018 4:00	3,1
13/08/2018 15:40	2,6	13/08/2018 21:50	4,4	14/08/2018 4:10	3,4
13/08/2018 15:50	1,1	13/08/2018 22:00	6,7	14/08/2018 4:20	2,4
13/08/2018 16:00	1,3	13/08/2018 22:10	5,6	14/08/2018 4:30	2,3
13/08/2018 16:10	2,1	13/08/2018 22:20	6,4	14/08/2018 4:40	2,2

Fecha	Velocidad	Fecha	Velocidad	Fecha	Velocidad
14/08/2018 4:50	2	14/08/2018 11:00	2,7	14/08/2018 17:10	3
14/08/2018 5:00	1,5	14/08/2018 11:10	2	14/08/2018 17:20	4,3
14/08/2018 5:10	2,3	14/08/2018 11:20	1,2	14/08/2018 17:30	4,5
14/08/2018 5:20	2	14/08/2018 11:30	3,4	14/08/2018 17:40	3
14/08/2018 5:30	1,2	14/08/2018 11:40	3,1	14/08/2018 17:50	3
14/08/2018 5:40	2,2	14/08/2018 11:50	1,8	14/08/2018 18:00	4
14/08/2018 5:50	3,5	14/08/2018 12:00	1,4	14/08/2018 18:10	3,8
14/08/2018 6:00	3,7	14/08/2018 12:10	1,5	14/08/2018 18:20	3,6
14/08/2018 6:10	3,8	14/08/2018 12:20	1,2	14/08/2018 18:30	4,5
14/08/2018 6:20	3,6	14/08/2018 12:30	3,2	14/08/2018 18:40	3,1
14/08/2018 6:30	3	14/08/2018 12:40	3,1	14/08/2018 18:50	2,9
14/08/2018 6:40	1,9	14/08/2018 12:50	3,7	14/08/2018 19:00	1,4
14/08/2018 6:50	3,6	14/08/2018 13:00	3,1	14/08/2018 19:10	2,5
14/08/2018 7:00	3,4	14/08/2018 13:10	2,5	14/08/2018 19:20	1,9
14/08/2018 7:10	4	14/08/2018 13:20	2,1	14/08/2018 19:30	7,5
14/08/2018 7:20	3,4	14/08/2018 13:30	4,4	14/08/2018 19:40	6,8
14/08/2018 7:30	4,5	14/08/2018 13:40	5	14/08/2018 19:50	8,8
14/08/2018 7:40	4,2	14/08/2018 13:50	6,4	14/08/2018 20:00	8,6
14/08/2018 7:50	3,4	14/08/2018 14:00	5,8	14/08/2018 20:10	7,6
14/08/2018 8:00	2,4	14/08/2018 14:10	5,2	14/08/2018 20:20	8
14/08/2018 8:10	1,4	14/08/2018 14:20	4,9	14/08/2018 20:30	9,3
14/08/2018 8:20	1	14/08/2018 14:30	2,7	14/08/2018 20:40	8,7
14/08/2018 8:30	1	14/08/2018 14:40	3,4	14/08/2018 20:50	7,6
14/08/2018 8:40	1,5	14/08/2018 14:50	5,4	14/08/2018 21:00	7,6
14/08/2018 8:50	2,7	14/08/2018 15:00	4,3	14/08/2018 21:10	7,7
14/08/2018 9:00	2,5	14/08/2018 15:10	3,6	14/08/2018 21:20	7,3
14/08/2018 9:10	4,4	14/08/2018 15:20	2,2	14/08/2018 21:30	7,5
14/08/2018 9:20	5,3	14/08/2018 15:30	3,2	14/08/2018 21:40	7
14/08/2018 9:30	4,1	14/08/2018 15:40	2,6	14/08/2018 21:50	7,3
14/08/2018 9:40	6,7	14/08/2018 15:50	3	14/08/2018 22:00	8,4
14/08/2018 9:50	7	14/08/2018 16:00	1,2	14/08/2018 22:10	8,8
14/08/2018 10:00	6,5	14/08/2018 16:10	3,3	14/08/2018 22:20	7,9
14/08/2018 10:10	6,2	14/08/2018 16:20	2,9	14/08/2018 22:30	7
14/08/2018 10:20	3,8	14/08/2018 16:30	4	14/08/2018 22:40	5,6
14/08/2018 10:30	2,4	14/08/2018 16:40	3,9	14/08/2018 22:50	6,6
14/08/2018 10:40	3,8	14/08/2018 16:50	3,2	14/08/2018 23:00	5,9
14/08/2018 10:50	3,2	14/08/2018 17:00	4,3	14/08/2018 23:10	7,1

Fecha	Velocidad	Fecha	Velocidad	Fecha	Velocidad
14/08/2018 23:20	5,3	15/08/2018 5:40	2,5	15/08/2018 11:50	2,5
14/08/2018 23:30	2,9	15/08/2018 5:50	2,3	15/08/2018 12:00	2,6
14/08/2018 23:40	2,9	15/08/2018 6:00	1,7	15/08/2018 12:10	3,9
14/08/2018 23:50	2,8	15/08/2018 6:10	1,7	15/08/2018 12:20	3,7
15/08/2018 0:10	3,2	15/08/2018 6:20	1,6	15/08/2018 12:30	5,6
15/08/2018 0:20	2,8	15/08/2018 6:30	1,9	15/08/2018 12:40	5,2
15/08/2018 0:30	2,6	15/08/2018 6:40	2	15/08/2018 12:50	5,6
15/08/2018 0:40	2,6	15/08/2018 6:50	1,9	15/08/2018 13:00	5,3
15/08/2018 0:50	2,7	15/08/2018 7:00	1,4	15/08/2018 13:10	5,5
15/08/2018 1:00	2	15/08/2018 7:10	1,6	15/08/2018 13:20	7,1
15/08/2018 1:10	0,9	15/08/2018 7:20	1,5	15/08/2018 13:30	6,4
15/08/2018 1:20	0,8	15/08/2018 7:30	1,6	15/08/2018 13:40	6,7
15/08/2018 1:30	0,7	15/08/2018 7:40	1,7	15/08/2018 13:50	6,4
15/08/2018 1:40	1,3	15/08/2018 7:50	1,4	15/08/2018 14:00	6,4
15/08/2018 1:50	1,4	15/08/2018 8:00	1,7	15/08/2018 14:10	7
15/08/2018 2:00	1,6	15/08/2018 8:10	1,4	15/08/2018 14:20	5,6
15/08/2018 2:10	1,1	15/08/2018 8:20	1,3	15/08/2018 14:30	7,1
15/08/2018 2:20	0,6	15/08/2018 8:30	0,9	15/08/2018 14:40	6,7
15/08/2018 2:30	0,6	15/08/2018 8:40	0,7	15/08/2018 14:50	7,3
15/08/2018 2:40	0,5	15/08/2018 8:50	0,9	15/08/2018 15:00	5,9
15/08/2018 2:50	0,7	15/08/2018 9:00	1	15/08/2018 15:10	4,6
15/08/2018 3:00	1	15/08/2018 9:10	1,1	15/08/2018 15:20	7,9
15/08/2018 3:10	1,4	15/08/2018 9:20	0,8	15/08/2018 15:30	7,8
15/08/2018 3:20	1,8	15/08/2018 9:30	0,8	15/08/2018 15:40	7,6
15/08/2018 3:30	2,2	15/08/2018 9:40	1,2	15/08/2018 15:50	7,3
15/08/2018 3:40	1,6	15/08/2018 9:50	1,6	15/08/2018 16:00	7,7
15/08/2018 3:50	1,3	15/08/2018 10:00	2,1	15/08/2018 16:10	7
15/08/2018 4:00	2,1	15/08/2018 10:10	2,5	15/08/2018 16:20	6,3
15/08/2018 4:10	2,5	15/08/2018 10:20	1,8	15/08/2018 16:30	6
15/08/2018 4:20	2,1	15/08/2018 10:30	1,3	15/08/2018 16:40	5,9
15/08/2018 4:30	1,7	15/08/2018 10:40	1,8	15/08/2018 16:50	6,3
15/08/2018 4:40	2	15/08/2018 10:50	2,6	15/08/2018 17:00	5,5
15/08/2018 4:50	2,7	15/08/2018 11:00	1,5	15/08/2018 17:10	5
15/08/2018 5:00	3,4	15/08/2018 11:10	2	15/08/2018 17:20	5,4
15/08/2018 5:10	3,4	15/08/2018 11:20	2,1	15/08/2018 17:30	4,5
15/08/2018 5:20	3,4	15/08/2018 11:30	2,6	15/08/2018 17:40	6,2
15/08/2018 5:30	2,4	15/08/2018 11:40	3,5	15/08/2018 17:50	4,5

Fecha	Velocidad	Fecha	Velocidad	Fecha	Velocidad
15/08/2018 18:00	4,7	16/08/2018 0:20	1,2	16/08/2018 6:30	1,7
15/08/2018 18:10	3,5	16/08/2018 0:30	1	16/08/2018 6:40	1,7
15/08/2018 18:20	2,8	16/08/2018 0:40	1,1	16/08/2018 6:50	2,4
15/08/2018 18:30	3,2	16/08/2018 0:50	1,2	16/08/2018 7:00	1,7
15/08/2018 18:40	3,2	16/08/2018 1:00	1,3	16/08/2018 7:10	1,1
15/08/2018 18:50	3,2	16/08/2018 1:10	1	16/08/2018 7:20	1,7
15/08/2018 19:00	3	16/08/2018 1:20	1,8	16/08/2018 7:30	1,7
15/08/2018 19:10	0,9	16/08/2018 1:30	0,9	16/08/2018 7:40	2,2
15/08/2018 19:20	0,9	16/08/2018 1:40	0,3	16/08/2018 7:50	2,2
15/08/2018 19:30	0,8	16/08/2018 1:50	0,6	16/08/2018 8:00	1,6
15/08/2018 19:40	1,4	16/08/2018 2:00	1,1	16/08/2018 8:10	2,1
15/08/2018 19:50	1,7	16/08/2018 2:10	0,7	16/08/2018 8:20	6,3
15/08/2018 20:00	2,3	16/08/2018 2:20	2,2	16/08/2018 8:30	7,5
15/08/2018 20:10	2,2	16/08/2018 2:30	1,6	16/08/2018 8:40	6,9
15/08/2018 20:20	1,7	16/08/2018 2:40	0,8	16/08/2018 8:50	4,3
15/08/2018 20:30	1,6	16/08/2018 2:50	1,1	16/08/2018 9:00	4,4
15/08/2018 20:40	1,4	16/08/2018 3:00	1,2	16/08/2018 9:10	3
15/08/2018 20:50	1,1	16/08/2018 3:10	1,2	16/08/2018 9:20	2,2
15/08/2018 21:00	1,1	16/08/2018 3:20	1,2	16/08/2018 9:30	3,3
15/08/2018 21:10	1,5	16/08/2018 3:30	1	16/08/2018 9:40	6,2
15/08/2018 21:20	1,6	16/08/2018 3:40	1	16/08/2018 9:50	7,4
15/08/2018 21:30	1,1	16/08/2018 3:50	0,5	16/08/2018 10:00	7,4
15/08/2018 21:40	0,8	16/08/2018 4:00	0,7	16/08/2018 10:10	6,7
15/08/2018 21:50	0,7	16/08/2018 4:10	2	16/08/2018 10:20	6,5
15/08/2018 22:00	0,8	16/08/2018 4:20	1,7	16/08/2018 10:30	7,8
15/08/2018 22:10	1,2	16/08/2018 4:30	1,2	16/08/2018 10:40	6,8
15/08/2018 22:20	0,7	16/08/2018 4:40	0,5	16/08/2018 10:50	8,4
15/08/2018 22:30	0,8	16/08/2018 4:50	0,6	16/08/2018 11:00	9
15/08/2018 22:40	1,2	16/08/2018 5:00	0,4	16/08/2018 11:10	8
15/08/2018 22:50	1,4	16/08/2018 5:10	0,4	16/08/2018 11:20	9,5
15/08/2018 23:00	1,2	16/08/2018 5:20	0,8	16/08/2018 11:30	8,9
15/08/2018 23:10	0,7	16/08/2018 5:30	1,6	16/08/2018 11:40	8,8
15/08/2018 23:20	0,9	16/08/2018 5:40	1,7	16/08/2018 11:50	9,9
15/08/2018 23:30	0,9	16/08/2018 5:50	1,6	16/08/2018 12:00	8,8
15/08/2018 23:40	0,6	16/08/2018 6:00	1,8	16/08/2018 12:10	9,3
15/08/2018 23:50	1	16/08/2018 6:10	2,1	16/08/2018 12:20	9,4
16/08/2018 0:10	1,2	16/08/2018 6:20	1	16/08/2018 12:30	8,5

Fecha	Velocidad	Fecha	Velocidad	Fecha	Velocidad
16/08/2018 12:40	8,9	16/08/2018 18:50	2,7	17/08/2018 1:10	2,1
16/08/2018 12:50	9,5	16/08/2018 19:00	2	17/08/2018 1:20	4,5
16/08/2018 13:00	10,4	16/08/2018 19:10	2,1	17/08/2018 1:30	5
16/08/2018 13:10	7,9	16/08/2018 19:20	2	17/08/2018 1:40	4,5
16/08/2018 13:20	7,6	16/08/2018 19:30	2,2	17/08/2018 1:50	3,7
16/08/2018 13:30	7,6	16/08/2018 19:40	2	17/08/2018 2:00	2,2
16/08/2018 13:40	7,3	16/08/2018 19:50	2,4	17/08/2018 2:10	3
16/08/2018 13:50	7,2	16/08/2018 20:00	2,4	17/08/2018 2:20	3,6
16/08/2018 14:00	4,2	16/08/2018 20:10	2	17/08/2018 2:30	2,1
16/08/2018 14:10	4,2	16/08/2018 20:20	1,6	17/08/2018 2:40	0,7
16/08/2018 14:20	3,9	16/08/2018 20:30	0,6	17/08/2018 2:50	1,6
16/08/2018 14:30	4,4	16/08/2018 20:40	0,7	17/08/2018 3:00	2,4
16/08/2018 14:40	6,4	16/08/2018 20:50	1,2	17/08/2018 3:10	1,9
16/08/2018 14:50	5,9	16/08/2018 21:00	1,5	17/08/2018 3:20	0,9
16/08/2018 15:00	4,7	16/08/2018 21:10	1,8	17/08/2018 3:30	1,4
16/08/2018 15:10	5,6	16/08/2018 21:20	1,8	17/08/2018 3:40	2
16/08/2018 15:20	5,8	16/08/2018 21:30	2	17/08/2018 3:50	2,5
16/08/2018 15:30	6,6	16/08/2018 21:40	2,8	17/08/2018 4:00	1,8
16/08/2018 15:40	6	16/08/2018 21:50	2,7	17/08/2018 4:10	1,6
16/08/2018 15:50	6,1	16/08/2018 22:00	2,5	17/08/2018 4:20	4,2
16/08/2018 16:00	6	16/08/2018 22:10	2,6	17/08/2018 4:30	4,1
16/08/2018 16:10	5,7	16/08/2018 22:20	2,5	17/08/2018 4:40	4,4
16/08/2018 16:20	5,7	16/08/2018 22:30	5,5	17/08/2018 4:50	3,8
16/08/2018 16:30	5,5	16/08/2018 22:40	5,7	17/08/2018 5:00	3,6
16/08/2018 16:40	5,8	16/08/2018 22:50	4	17/08/2018 5:10	3,7
16/08/2018 16:50	5,7	16/08/2018 23:00	2,7	17/08/2018 5:20	4
16/08/2018 17:00	5,3	16/08/2018 23:10	3,6	17/08/2018 5:30	3,7
16/08/2018 17:10	5,6	16/08/2018 23:20	2,5	17/08/2018 5:40	3,6
16/08/2018 17:20	4,6	16/08/2018 23:30	3,1	17/08/2018 5:50	3,8
16/08/2018 17:30	4,4	16/08/2018 23:40	2,9	17/08/2018 6:00	3,3
16/08/2018 17:40	4,9	16/08/2018 23:50	3	17/08/2018 6:10	2,1
16/08/2018 17:50	4,2	17/08/2018 0:10	3,6	17/08/2018 6:20	1,4
16/08/2018 18:00	4,1	17/08/2018 0:20	4,2	17/08/2018 6:30	1,9
16/08/2018 18:10	3,8	17/08/2018 0:30	4,1	17/08/2018 6:40	2,4
16/08/2018 18:20	3,7	17/08/2018 0:40	3,6	17/08/2018 6:50	3,4
16/08/2018 18:30	2,9	17/08/2018 0:50	2,3	17/08/2018 7:00	4,1
16/08/2018 18:40	2,5	17/08/2018 1:00	1,7	17/08/2018 7:10	3,8

Fecha	Velocidad	Fecha	Velocidad	Fecha	Velocidad
17/08/2018 7:20	3,6	17/08/2018 13:30	7,7	17/08/2018 19:40	8,5
17/08/2018 7:30	5,2	17/08/2018 13:40	8,5	17/08/2018 19:50	9,1
17/08/2018 7:40	6	17/08/2018 13:50	8	17/08/2018 20:00	8,5
17/08/2018 7:50	4,8	17/08/2018 14:00	6,2	17/08/2018 20:10	9,6
17/08/2018 8:00	5,9	17/08/2018 14:10	7,7	17/08/2018 20:20	8,6
17/08/2018 8:10	6,8	17/08/2018 14:20	5,6	17/08/2018 20:30	8,1
17/08/2018 8:20	6,6	17/08/2018 14:30	6,4	17/08/2018 20:40	7,2
17/08/2018 8:30	7,9	17/08/2018 14:40	5,1	17/08/2018 20:50	6,8
17/08/2018 8:40	8,7	17/08/2018 14:50	6,7	17/08/2018 21:00	5,7
17/08/2018 8:50	9,5	17/08/2018 15:00	6,5	17/08/2018 21:10	5
17/08/2018 9:00	9,5	17/08/2018 15:10	5,7	17/08/2018 21:20	7,7
17/08/2018 9:10	8,8	17/08/2018 15:20	5,8	17/08/2018 21:30	7,5
17/08/2018 9:20	8,8	17/08/2018 15:30	6,5	17/08/2018 21:40	7,5
17/08/2018 9:30	9	17/08/2018 15:40	4,6	17/08/2018 21:50	7,9
17/08/2018 9:40	9	17/08/2018 15:50	5,2	17/08/2018 22:00	8,4
17/08/2018 9:50	7,5	17/08/2018 16:00	4,9	17/08/2018 22:10	8,5
17/08/2018 10:00	7,3	17/08/2018 16:10	3,2	17/08/2018 22:20	7,2
17/08/2018 10:10	6,1	17/08/2018 16:20	3	17/08/2018 22:30	7,6
17/08/2018 10:20	7,4	17/08/2018 16:30	2,3	17/08/2018 22:40	7,6
17/08/2018 10:30	8	17/08/2018 16:40	2,9	17/08/2018 22:50	6,9
17/08/2018 10:40	8,8	17/08/2018 16:50	2,4	17/08/2018 23:00	7,2
17/08/2018 10:50	9,3	17/08/2018 17:00	3,5	17/08/2018 23:10	8,6
17/08/2018 11:00	9,9	17/08/2018 17:10	5,7	17/08/2018 23:20	7,5
17/08/2018 11:10	9,4	17/08/2018 17:20	5,3	17/08/2018 23:30	8,9
17/08/2018 11:20	8,6	17/08/2018 17:30	3,1	17/08/2018 23:40	8,4
17/08/2018 11:30	8,6	17/08/2018 17:40	3,4	17/08/2018 23:50	8,7
17/08/2018 11:40	7,1	17/08/2018 17:50	3,8	18/08/2018 0:10	7,8
17/08/2018 11:50	5,9	17/08/2018 18:00	3,8	18/08/2018 0:20	5,8
17/08/2018 12:00	7,2	17/08/2018 18:10	4	18/08/2018 0:30	5,8
17/08/2018 12:10	7,3	17/08/2018 18:20	4,7	18/08/2018 0:40	7,5
17/08/2018 12:20	7,6	17/08/2018 18:30	3,4	18/08/2018 0:50	8,1
17/08/2018 12:30	7,6	17/08/2018 18:40	4,7	18/08/2018 1:00	6,7
17/08/2018 12:40	8,7	17/08/2018 18:50	4,6	18/08/2018 1:10	7,5
17/08/2018 12:50	6,2	17/08/2018 19:00	4,2	18/08/2018 1:20	9,1
17/08/2018 13:00	9,2	17/08/2018 19:10	5,4	18/08/2018 1:30	7,8
17/08/2018 13:10	8,5	17/08/2018 19:20	5,1	18/08/2018 1:40	8
17/08/2018 13:20	7,4	17/08/2018 19:30	5,5	18/08/2018 1:50	7,2

Fecha	Velocidad	Fecha	Velocidad	Fecha	Velocidad
18/08/2018 2:00	6,8	18/08/2018 8:10	8	18/08/2018 14:20	5,3
18/08/2018 2:10	6,2	18/08/2018 8:20	8,6	18/08/2018 14:30	5,8
18/08/2018 2:20	6,1	18/08/2018 8:30	8	18/08/2018 14:40	7,7
18/08/2018 2:30	6,4	18/08/2018 8:40	9,8	18/08/2018 14:50	6,8
18/08/2018 2:40	6,5	18/08/2018 8:50	9,4	18/08/2018 15:00	7,7
18/08/2018 2:50	5,5	18/08/2018 9:00	9	18/08/2018 15:10	6,7
18/08/2018 3:00	6,7	18/08/2018 9:10	8,7	18/08/2018 15:20	9,6
18/08/2018 3:10	7,4	18/08/2018 9:20	8,1	18/08/2018 15:30	9,1
18/08/2018 3:20	7,8	18/08/2018 9:30	9,7	18/08/2018 15:40	7,3
18/08/2018 3:30	7,9	18/08/2018 9:40	9,4	18/08/2018 15:50	8,9
18/08/2018 3:40	8,8	18/08/2018 9:50	8,6	18/08/2018 16:00	8,9
18/08/2018 3:50	9,1	18/08/2018 10:00	10,3	18/08/2018 16:10	8,7
18/08/2018 4:00	7,9	18/08/2018 10:10	10,6	18/08/2018 16:20	8,2
18/08/2018 4:10	8,1	18/08/2018 10:20	9,5	18/08/2018 16:30	7,4
18/08/2018 4:20	7,7	18/08/2018 10:30	9,7	18/08/2018 16:40	4,7
18/08/2018 4:30	7,3	18/08/2018 10:40	9,5	18/08/2018 16:50	3,3
18/08/2018 4:40	8,4	18/08/2018 10:50	8,5	18/08/2018 17:00	3,4
18/08/2018 4:50	8,3	18/08/2018 11:00	9,9	18/08/2018 17:10	2,2
18/08/2018 5:00	7,5	18/08/2018 11:10	9,5	18/08/2018 17:20	2,3
18/08/2018 5:10	7,2	18/08/2018 11:20	9,5	18/08/2018 17:30	1,2
18/08/2018 5:20	7,7	18/08/2018 11:30	9,6	18/08/2018 17:40	4,2
18/08/2018 5:30	7,9	18/08/2018 11:40	9,3	18/08/2018 17:50	4,7
18/08/2018 5:40	8,3	18/08/2018 11:50	7,9	18/08/2018 18:00	3,4
18/08/2018 5:50	7,6	18/08/2018 12:00	10,4	18/08/2018 18:10	5
18/08/2018 6:00	7,5	18/08/2018 12:10	8,7	18/08/2018 18:20	6,6
18/08/2018 6:10	7,3	18/08/2018 12:20	8,8	18/08/2018 18:30	7,8
18/08/2018 6:20	7	18/08/2018 12:30	7,4	18/08/2018 18:40	8,6
18/08/2018 6:30	8	18/08/2018 12:40	7,3	18/08/2018 18:50	8,9
18/08/2018 6:40	8,7	18/08/2018 12:50	6,3	18/08/2018 19:00	8,7
18/08/2018 6:50	9,5	18/08/2018 13:00	6,9	18/08/2018 19:10	8,2
18/08/2018 7:00	8,9	18/08/2018 13:10	6,2	18/08/2018 19:20	8,4
18/08/2018 7:10	9,7	18/08/2018 13:20	6,5	18/08/2018 19:30	8,1
18/08/2018 7:20	9,4	18/08/2018 13:30	8,1	18/08/2018 19:40	10
18/08/2018 7:30	9,1	18/08/2018 13:40	7,6	18/08/2018 19:50	8,3
18/08/2018 7:40	7,5	18/08/2018 13:50	6,5	18/08/2018 20:00	9,4
18/08/2018 7:50	8,4	18/08/2018 14:00	5,6	18/08/2018 20:10	9
18/08/2018 8:00	8,8	18/08/2018 14:10	5,6	18/08/2018 20:20	9,3

Fecha	Velocidad	Fecha	Velocidad	Fecha	Velocidad
18/08/2018 20:30	9,4	19/08/2018 2:50	9,3	19/08/2018 9:00	8,4
18/08/2018 20:40	8,5	19/08/2018 3:00	9	19/08/2018 9:10	8,7
18/08/2018 20:50	7,5	19/08/2018 3:10	9,4	19/08/2018 9:20	8,3
18/08/2018 21:00	8	19/08/2018 3:20	8,4	19/08/2018 9:30	8,1
18/08/2018 21:10	6,6	19/08/2018 3:30	8,1	19/08/2018 9:40	8,3
18/08/2018 21:20	7,2	19/08/2018 3:40	9	19/08/2018 9:50	7,6
18/08/2018 21:30	5	19/08/2018 3:50	9,3	19/08/2018 10:00	7,2
18/08/2018 21:40	5,1	19/08/2018 4:00	8,4	19/08/2018 10:10	8,8
18/08/2018 21:50	4,9	19/08/2018 4:10	8,6	19/08/2018 10:20	8,3
18/08/2018 22:00	5	19/08/2018 4:20	8,7	19/08/2018 10:30	8,9
18/08/2018 22:10	6,1	19/08/2018 4:30	9	19/08/2018 10:40	10
18/08/2018 22:20	5,5	19/08/2018 4:40	8,1	19/08/2018 10:50	9,3
18/08/2018 22:30	5,9	19/08/2018 4:50	7,7	19/08/2018 11:00	8,3
18/08/2018 22:40	7,2	19/08/2018 5:00	7,1	19/08/2018 11:10	9
18/08/2018 22:50	7,2	19/08/2018 5:10	6,9	19/08/2018 11:20	8,9
18/08/2018 23:00	7,6	19/08/2018 5:20	5,9	19/08/2018 11:30	8,4
18/08/2018 23:10	7,7	19/08/2018 5:30	7,2	19/08/2018 11:40	8,1
18/08/2018 23:20	7,8	19/08/2018 5:40	8,3	19/08/2018 11:50	9
18/08/2018 23:30	7,8	19/08/2018 5:50	7,8	19/08/2018 12:00	10,3
18/08/2018 23:40	7,1	19/08/2018 6:00	8,1	19/08/2018 12:10	8,4
18/08/2018 23:50	8,3	19/08/2018 6:10	7,5	19/08/2018 12:20	9,8
19/08/2018 0:10	7,8	19/08/2018 6:20	6,2	19/08/2018 12:30	9,4
19/08/2018 0:20	8,8	19/08/2018 6:30	5,7	19/08/2018 12:40	10,9
19/08/2018 0:30	8,1	19/08/2018 6:40	7,3	19/08/2018 12:50	9,3
19/08/2018 0:40	8,3	19/08/2018 6:50	7,4	19/08/2018 13:00	10
19/08/2018 0:50	8,4	19/08/2018 7:00	8	19/08/2018 13:10	10,4
19/08/2018 1:00	8,6	19/08/2018 7:10	7	19/08/2018 13:20	9,9
19/08/2018 1:10	8,7	19/08/2018 7:20	6,8	19/08/2018 13:30	8,4
19/08/2018 1:20	10	19/08/2018 7:30	6,2	19/08/2018 13:40	8,6
19/08/2018 1:30	9	19/08/2018 7:40	7,4	19/08/2018 13:50	8,3
19/08/2018 1:40	10,4	19/08/2018 7:50	6,3	19/08/2018 14:00	9,5
19/08/2018 1:50	8,2	19/08/2018 8:00	5,1	19/08/2018 14:10	7,2
19/08/2018 2:00	8	19/08/2018 8:10	7,1	19/08/2018 14:20	6,8
19/08/2018 2:10	8,2	19/08/2018 8:20	7,8	19/08/2018 14:30	6,2
19/08/2018 2:20	7,7	19/08/2018 8:30	6,5	19/08/2018 14:40	6,3
19/08/2018 2:30	7,2	19/08/2018 8:40	7,5	19/08/2018 14:50	7,3
19/08/2018 2:40	8,4	19/08/2018 8:50	9,5	19/08/2018 15:00	7,6

Fecha	Velocidad	Fecha	Velocidad	Fecha	Velocidad
19/08/2018 15:10	4,4	19/08/2018 21:20	5,7	20/08/2018 3:40	6,3
19/08/2018 15:20	5,6	19/08/2018 21:30	7	20/08/2018 3:50	5,6
19/08/2018 15:30	6,8	19/08/2018 21:40	7,3	20/08/2018 4:00	5,3
19/08/2018 15:40	6	19/08/2018 21:50	7,2	20/08/2018 4:10	6,1
19/08/2018 15:50	6,6	19/08/2018 22:00	7	20/08/2018 4:20	6,2
19/08/2018 16:00	6,2	19/08/2018 22:10	6,6	20/08/2018 4:30	6,2
19/08/2018 16:10	5,8	19/08/2018 22:20	6,7	20/08/2018 4:40	7,1
19/08/2018 16:20	5,8	19/08/2018 22:30	6,5	20/08/2018 4:50	7
19/08/2018 16:30	5,5	19/08/2018 22:40	5,3	20/08/2018 5:00	7,3
19/08/2018 16:40	6	19/08/2018 22:50	3,2	20/08/2018 5:10	6,2
19/08/2018 16:50	6,5	19/08/2018 23:00	2,5	20/08/2018 5:20	6,2
19/08/2018 17:00	6,7	19/08/2018 23:10	3,3	20/08/2018 5:30	7,2
19/08/2018 17:10	7	19/08/2018 23:20	2,9	20/08/2018 5:40	6,3
19/08/2018 17:20	6,7	19/08/2018 23:30	3,4	20/08/2018 5:50	7,6
19/08/2018 17:30	7,1	19/08/2018 23:40	3,1	20/08/2018 6:00	7,6
19/08/2018 17:40	6,8	19/08/2018 23:50	2,7	20/08/2018 6:10	6,2
19/08/2018 17:50	7,2	20/08/2018 0:10	3,1	20/08/2018 6:20	7,2
19/08/2018 18:00	6,8	20/08/2018 0:20	3,2	20/08/2018 6:30	6,6
19/08/2018 18:10	7	20/08/2018 0:30	3,3	20/08/2018 6:40	7,1
19/08/2018 18:20	7,1	20/08/2018 0:40	3,6	20/08/2018 6:50	7,5
19/08/2018 18:30	6,3	20/08/2018 0:50	3,1	20/08/2018 7:00	7,4
19/08/2018 18:40	7	20/08/2018 1:00	4	20/08/2018 7:10	5,7
19/08/2018 18:50	5,4	20/08/2018 1:10	4,1	20/08/2018 7:20	4,9
19/08/2018 19:00	2	20/08/2018 1:20	4,1	20/08/2018 7:30	2
19/08/2018 19:10	1,5	20/08/2018 1:30	4,3	20/08/2018 7:40	2,7
19/08/2018 19:20	2,2	20/08/2018 1:40	4,8	20/08/2018 7:50	1,7
19/08/2018 19:30	1,4	20/08/2018 1:50	4,1	20/08/2018 8:00	2
19/08/2018 19:40	1,6	20/08/2018 2:00	4,9	20/08/2018 8:10	1,3
19/08/2018 19:50	2	20/08/2018 2:10	4,7	20/08/2018 8:40	2,3
19/08/2018 20:00	1,1	20/08/2018 2:20	4,3	20/08/2018 8:50	2,7
19/08/2018 20:10	1	20/08/2018 2:30	4,8	20/08/2018 9:00	2
19/08/2018 20:20	2	20/08/2018 2:40	5,7	20/08/2018 9:10	2
19/08/2018 20:30	2	20/08/2018 2:50	5,8	20/08/2018 9:20	5,2
19/08/2018 20:40	2,5	20/08/2018 3:00	6,2	20/08/2018 9:30	8,5
19/08/2018 20:50	3,7	20/08/2018 3:10	6,7	20/08/2018 9:40	8,9
19/08/2018 21:00	4	20/08/2018 3:20	6,7	20/08/2018 9:50	10,2
19/08/2018 21:10	5,2	20/08/2018 3:30	6,3	20/08/2018 10:00	10,5

Fecha	Velocidad	Fecha	Velocidad	Fecha	Velocidad
20/08/2018 10:10	10,6	20/08/2018 16:20	7,3	20/08/2018 22:30	7,5
20/08/2018 10:20	10,3	20/08/2018 16:30	7,8	20/08/2018 22:40	6,5
20/08/2018 10:30	9,6	20/08/2018 16:40	7,3	20/08/2018 22:50	6,6
20/08/2018 10:40	11	20/08/2018 16:50	7	20/08/2018 23:00	6,8
20/08/2018 10:50	9,7	20/08/2018 17:00	8,4	20/08/2018 23:10	5,6
20/08/2018 11:00	11,4	20/08/2018 17:10	7,7	20/08/2018 23:20	5,6
20/08/2018 11:10	11,3	20/08/2018 17:20	7,5	20/08/2018 23:30	8,5
20/08/2018 11:20	11,1	20/08/2018 17:30	8,5	20/08/2018 23:40	10,8
20/08/2018 11:30	11	20/08/2018 17:40	9,9	20/08/2018 23:50	10,4
20/08/2018 11:40	11,5	20/08/2018 17:50	8,4	21/08/2018 0:10	8
20/08/2018 11:50	11,9	20/08/2018 18:00	7,2	21/08/2018 0:20	8,3
20/08/2018 12:00	11,1	20/08/2018 18:10	7,2	21/08/2018 0:30	7,2
20/08/2018 12:10	11,2	20/08/2018 18:20	5,4	21/08/2018 0:40	5,5
20/08/2018 12:20	10,5	20/08/2018 18:30	5,9	21/08/2018 0:50	5,1
20/08/2018 12:30	10,7	20/08/2018 18:40	4,4	21/08/2018 1:00	5,7
20/08/2018 12:40	10,8	20/08/2018 18:50	2,7	21/08/2018 1:10	6,4
20/08/2018 12:50	10,3	20/08/2018 19:00	1,7	21/08/2018 1:20	6,8
20/08/2018 13:00	9,8	20/08/2018 19:10	2,9	21/08/2018 1:30	9
20/08/2018 13:10	9,3	20/08/2018 19:20	2,9	21/08/2018 1:40	8,6
20/08/2018 13:20	10,8	20/08/2018 19:30	2,8	21/08/2018 1:50	9,2
20/08/2018 13:30	10,2	20/08/2018 19:40	5,4	21/08/2018 2:00	7,9
20/08/2018 13:40	10,2	20/08/2018 19:50	5,3	21/08/2018 2:10	8,6
20/08/2018 13:50	9,2	20/08/2018 20:00	7	21/08/2018 2:20	7,6
20/08/2018 14:00	10,7	20/08/2018 20:10	5,7	21/08/2018 2:30	7
20/08/2018 14:10	8,2	20/08/2018 20:20	5	21/08/2018 2:40	6,9
20/08/2018 14:20	9,9	20/08/2018 20:30	7,6	21/08/2018 2:50	5,5
20/08/2018 14:30	11	20/08/2018 20:40	9,6	21/08/2018 3:00	5,5
20/08/2018 14:40	11,4	20/08/2018 20:50	5,2	21/08/2018 3:10	5,8
20/08/2018 14:50	10,8	20/08/2018 21:00	5,7	21/08/2018 3:20	6,2
20/08/2018 15:00	9,4	20/08/2018 21:10	6,4	21/08/2018 3:30	7
20/08/2018 15:10	9,8	20/08/2018 21:20	6,9	21/08/2018 3:40	5,1
20/08/2018 15:20	9	20/08/2018 21:30	8,3	21/08/2018 3:50	4,6
20/08/2018 15:30	9,1	20/08/2018 21:40	8	21/08/2018 4:00	5,7
20/08/2018 15:40	7,7	20/08/2018 21:50	8,8	21/08/2018 4:10	5,1
20/08/2018 15:50	7,9	20/08/2018 22:00	9,5	21/08/2018 4:20	5,8
20/08/2018 16:00	8	20/08/2018 22:10	10,9	21/08/2018 4:30	4,5
20/08/2018 16:10	8,2	20/08/2018 22:20	7,9	21/08/2018 4:40	4,2

Fecha	Velocidad	Fecha	Velocidad	Fecha	Velocidad
21/08/2018 4:50	3,4	21/08/2018 11:00	8,6	21/08/2018 17:10	10,3
21/08/2018 5:00	4,9	21/08/2018 11:10	12,2	21/08/2018 17:20	11,1
21/08/2018 5:10	5	21/08/2018 11:20	11,3	21/08/2018 17:30	9
21/08/2018 5:20	5,5	21/08/2018 11:30	11	21/08/2018 17:40	8,8
21/08/2018 5:30	7,5	21/08/2018 11:40	11,1	21/08/2018 17:50	7,8
21/08/2018 5:40	7,4	21/08/2018 11:50	10,6	21/08/2018 18:00	7,2
21/08/2018 5:50	8,6	21/08/2018 12:00	9,2	21/08/2018 18:10	5,7
21/08/2018 6:00	8	21/08/2018 12:10	10,4	21/08/2018 18:20	6,1
21/08/2018 6:10	7,5	21/08/2018 12:20	10,2	21/08/2018 18:30	6,2
21/08/2018 6:20	5,9	21/08/2018 12:30	11,6	21/08/2018 18:40	5,4
21/08/2018 6:30	5,1	21/08/2018 12:40	11,1	21/08/2018 18:50	5,8
21/08/2018 6:40	5,7	21/08/2018 12:50	10,1	21/08/2018 19:00	5,5
21/08/2018 6:50	7,6	21/08/2018 13:00	9,3	21/08/2018 19:10	6,5
21/08/2018 7:00	8,9	21/08/2018 13:10	12,1	21/08/2018 19:20	7
21/08/2018 7:10	8,3	21/08/2018 13:20	11,8	21/08/2018 19:30	8,1
21/08/2018 7:20	9,1	21/08/2018 13:30	12,1	21/08/2018 19:40	7,4
21/08/2018 7:30	7,6	21/08/2018 13:40	11,7	21/08/2018 19:50	7,4
21/08/2018 7:40	7,1	21/08/2018 13:50	12,6	21/08/2018 20:00	7,8
21/08/2018 7:50	7,4	21/08/2018 14:00	11,3	21/08/2018 20:10	8,4
21/08/2018 8:00	8,2	21/08/2018 14:10	11,1	21/08/2018 20:20	8,1
21/08/2018 8:10	7,5	21/08/2018 14:20	11	21/08/2018 20:30	8,4
21/08/2018 8:20	8,4	21/08/2018 14:30	10,2	21/08/2018 20:40	9,5
21/08/2018 8:30	7,5	21/08/2018 14:40	8,3	21/08/2018 20:50	8,2
21/08/2018 8:40	8,8	21/08/2018 14:50	8,7	21/08/2018 21:00	7,5
21/08/2018 8:50	8,9	21/08/2018 15:00	11,4	21/08/2018 21:10	6,7
21/08/2018 9:00	6,9	21/08/2018 15:10	11,9	21/08/2018 21:20	6
21/08/2018 9:10	7,4	21/08/2018 15:20	9,4	21/08/2018 21:30	6,8
21/08/2018 9:20	7,4	21/08/2018 15:30	8,9	21/08/2018 21:40	6,4
21/08/2018 9:30	7,4	21/08/2018 15:40	11,2	21/08/2018 21:50	6,5
21/08/2018 9:40	7,6	21/08/2018 15:50	10,7	21/08/2018 22:00	7,3
21/08/2018 9:50	9,1	21/08/2018 16:00	10,6	21/08/2018 22:10	6,8
21/08/2018 10:00	9,3	21/08/2018 16:10	12,1	21/08/2018 22:20	6,7
21/08/2018 10:10	8,2	21/08/2018 16:20	11,6	21/08/2018 22:30	7,2
21/08/2018 10:20	8,8	21/08/2018 16:30	11,6	21/08/2018 22:40	7,3
21/08/2018 10:30	8,8	21/08/2018 16:40	11,9	21/08/2018 22:50	5,9
21/08/2018 10:40	8,3	21/08/2018 16:50	9,9	21/08/2018 23:00	6,9
21/08/2018 10:50	8,4	21/08/2018 17:00	11,6	21/08/2018 23:10	7,7

Fecha	Velocidad	Fecha	Velocidad	Fecha	Velocidad
21/08/2018 23:20	9,2	22/08/2018 5:40	7,7	22/08/2018 11:50	9,2
21/08/2018 23:30	10	22/08/2018 5:50	7,3	22/08/2018 12:00	11,9
21/08/2018 23:40	11,5	22/08/2018 6:00	7,3	22/08/2018 12:10	11,1
21/08/2018 23:50	11,7	22/08/2018 6:10	9,3	22/08/2018 12:20	10,4
22/08/2018 0:10	10	22/08/2018 6:20	9,3	22/08/2018 12:30	10,2
22/08/2018 0:20	7,1	22/08/2018 6:30	9,9	22/08/2018 12:40	10
22/08/2018 0:30	8,5	22/08/2018 6:40	8,1	22/08/2018 12:50	10,4
22/08/2018 0:40	9,7	22/08/2018 6:50	7,7	22/08/2018 13:00	9,8
22/08/2018 0:50	9	22/08/2018 7:00	9,1	22/08/2018 13:10	9,4
22/08/2018 1:00	7,9	22/08/2018 7:10	9,2	22/08/2018 13:20	9,7
22/08/2018 1:10	10	22/08/2018 7:20	9,3	22/08/2018 13:30	10,3
22/08/2018 1:20	9,5	22/08/2018 7:30	10,2	22/08/2018 13:40	7,9
22/08/2018 1:30	10,9	22/08/2018 7:40	9,2	22/08/2018 13:50	8,3
22/08/2018 1:40	9,6	22/08/2018 7:50	8,4	22/08/2018 14:00	9
22/08/2018 1:50	8,8	22/08/2018 8:00	8,9	22/08/2018 14:10	7,9
22/08/2018 2:00	8,1	22/08/2018 8:10	10,4	22/08/2018 14:20	8,6
22/08/2018 2:10	6,6	22/08/2018 8:20	9,9	22/08/2018 14:30	7,5
22/08/2018 2:20	6,9	22/08/2018 8:30	8,3	22/08/2018 14:40	8
22/08/2018 2:30	6,5	22/08/2018 8:40	10,8	22/08/2018 14:50	7,8
22/08/2018 2:40	5,6	22/08/2018 8:50	9,8	22/08/2018 15:00	7,7
22/08/2018 2:50	5,5	22/08/2018 9:00	9,8	22/08/2018 15:10	7
22/08/2018 3:00	5	22/08/2018 9:10	7,5	22/08/2018 15:20	6,4
22/08/2018 3:10	5,3	22/08/2018 9:20	9,2	22/08/2018 15:30	9,1
22/08/2018 3:20	5,1	22/08/2018 9:30	9,1	22/08/2018 15:40	7,9
22/08/2018 3:30	6	22/08/2018 9:40	8,4	22/08/2018 15:50	7,2
22/08/2018 3:40	4,1	22/08/2018 9:50	9,1	22/08/2018 16:00	6,1
22/08/2018 3:50	5,9	22/08/2018 10:00	7,7	22/08/2018 16:10	6,8
22/08/2018 4:00	6,6	22/08/2018 10:10	9,8	22/08/2018 16:20	6,7
22/08/2018 4:10	7,1	22/08/2018 10:20	7,8	22/08/2018 16:30	7,4
22/08/2018 4:20	8,3	22/08/2018 10:30	9	22/08/2018 16:40	6,4
22/08/2018 4:30	7,8	22/08/2018 10:40	8,5	22/08/2018 16:50	6,9
22/08/2018 4:40	8	22/08/2018 10:50	10	22/08/2018 17:00	6,8
22/08/2018 4:50	6,5	22/08/2018 11:00	9,7	22/08/2018 17:10	6,7
22/08/2018 5:00	8,2	22/08/2018 11:10	12	22/08/2018 17:20	7,4
22/08/2018 5:10	6,6	22/08/2018 11:20	11,6	22/08/2018 17:30	6,2
22/08/2018 5:20	5,9	22/08/2018 11:30	10,9	22/08/2018 17:40	6,2
22/08/2018 5:30	7,3	22/08/2018 11:40	10,1	22/08/2018 17:50	5

Fecha	Velocidad	Fecha	Velocidad	Fecha	Velocidad
22/08/2018 18:00	6,9	23/08/2018 0:20	6	23/08/2018 6:30	7
22/08/2018 18:10	7,7	23/08/2018 0:30	8,1	23/08/2018 6:40	6,8
22/08/2018 18:20	7,3	23/08/2018 0:40	9,5	23/08/2018 6:50	7
22/08/2018 18:30	6,2	23/08/2018 0:50	8,4	23/08/2018 7:00	8,6
22/08/2018 18:40	6,3	23/08/2018 1:00	8,5	23/08/2018 7:10	9,4
22/08/2018 18:50	5,7	23/08/2018 1:10	8,7	23/08/2018 7:20	9,5
22/08/2018 19:00	5,9	23/08/2018 1:20	7,6	23/08/2018 7:30	8,4
22/08/2018 19:10	6,2	23/08/2018 1:30	5,8	23/08/2018 7:40	8,6
22/08/2018 19:20	4,6	23/08/2018 1:40	5,2	23/08/2018 7:50	8,7
22/08/2018 19:30	5,7	23/08/2018 1:50	4,8	23/08/2018 8:00	9,1
22/08/2018 19:40	7	23/08/2018 2:00	5,2	23/08/2018 8:10	9,1
22/08/2018 19:50	6,3	23/08/2018 2:10	7,3	23/08/2018 8:20	9,2
22/08/2018 20:00	5,6	23/08/2018 2:20	6,4	23/08/2018 8:30	9,6
22/08/2018 20:10	5,1	23/08/2018 2:30	6,4	23/08/2018 8:40	9,5
22/08/2018 20:20	4,2	23/08/2018 2:40	6,1	23/08/2018 8:50	8,9
22/08/2018 20:30	6,4	23/08/2018 2:50	7,2	23/08/2018 9:00	9
22/08/2018 20:40	7,2	23/08/2018 3:00	7	23/08/2018 9:10	10
22/08/2018 20:50	7,9	23/08/2018 3:10	6,7	23/08/2018 9:20	10,2
22/08/2018 21:00	6,9	23/08/2018 3:20	5,6	23/08/2018 9:30	10,1
22/08/2018 21:10	6,7	23/08/2018 3:30	5,9	23/08/2018 9:40	9
22/08/2018 21:20	7,3	23/08/2018 3:40	6,9	23/08/2018 9:50	9,2
22/08/2018 21:30	7,9	23/08/2018 3:50	7,3	23/08/2018 10:00	9,2
22/08/2018 21:40	8,1	23/08/2018 4:00	6,4	23/08/2018 10:10	9,5
22/08/2018 21:50	7,9	23/08/2018 4:10	5	23/08/2018 10:20	10,3
22/08/2018 22:00	7,1	23/08/2018 4:20	4,7	23/08/2018 10:30	10,7
22/08/2018 22:10	7,9	23/08/2018 4:30	3,8	23/08/2018 10:40	9,4
22/08/2018 22:20	7,2	23/08/2018 4:40	4,5	23/08/2018 10:50	9,8
22/08/2018 22:30	5,6	23/08/2018 4:50	5,4	23/08/2018 11:00	9
22/08/2018 22:40	7,7	23/08/2018 5:00	4,8	23/08/2018 11:10	8,5
22/08/2018 22:50	8	23/08/2018 5:10	5,7	23/08/2018 11:20	9,9
22/08/2018 23:00	7,6	23/08/2018 5:20	6,4	23/08/2018 11:30	10,6
22/08/2018 23:10	8,2	23/08/2018 5:30	6,5	23/08/2018 11:40	9,5
22/08/2018 23:20	9,1	23/08/2018 5:40	6,2	23/08/2018 11:50	9
22/08/2018 23:30	9,5	23/08/2018 5:50	5,8	23/08/2018 12:00	7,7
22/08/2018 23:40	7,7	23/08/2018 6:00	5	23/08/2018 12:10	9,1
22/08/2018 23:50	7,3	23/08/2018 6:10	6,4	23/08/2018 12:20	8,8
23/08/2018 0:10	6,7	23/08/2018 6:20	7	23/08/2018 12:30	8,8

Fecha	Velocidad	Fecha	Velocidad	Fecha	Velocidad
23/08/2018 12:40	9,2	23/08/2018 18:50	8,8	24/08/2018 1:10	8,3
23/08/2018 12:50	9,3	23/08/2018 19:00	8,8	24/08/2018 1:20	7
23/08/2018 13:00	8,1	23/08/2018 19:10	10,2	24/08/2018 1:30	6,7
23/08/2018 13:10	8,7	23/08/2018 19:20	10,9	24/08/2018 1:40	8,7
23/08/2018 13:20	9,4	23/08/2018 19:30	9,2	24/08/2018 1:50	9,3
23/08/2018 13:30	10,4	23/08/2018 19:40	8,8	24/08/2018 2:00	8
23/08/2018 13:40	9,5	23/08/2018 19:50	9,2	24/08/2018 2:10	8,1
23/08/2018 13:50	9,4	23/08/2018 20:00	8,7	24/08/2018 2:20	9,2
23/08/2018 14:00	9,6	23/08/2018 20:10	10,1	24/08/2018 2:30	9,4
23/08/2018 14:10	9,4	23/08/2018 20:20	9,7	24/08/2018 2:40	9,4
23/08/2018 14:20	9,8	23/08/2018 20:30	8	24/08/2018 2:50	8,8
23/08/2018 14:30	8,8	23/08/2018 20:40	6,9	24/08/2018 3:00	9,8
23/08/2018 14:40	8,5	23/08/2018 20:50	7,7	24/08/2018 3:10	9,9
23/08/2018 14:50	9	23/08/2018 21:00	7,6	24/08/2018 3:20	10
23/08/2018 15:00	7,3	23/08/2018 21:10	8,4	24/08/2018 3:30	9,6
23/08/2018 15:10	7,5	23/08/2018 21:20	8,4	24/08/2018 3:40	7,4
23/08/2018 15:20	7,2	23/08/2018 21:30	9,4	24/08/2018 3:50	7,3
23/08/2018 15:30	7,4	23/08/2018 21:40	9,3	24/08/2018 4:00	7
23/08/2018 15:40	7,9	23/08/2018 21:50	7,6	24/08/2018 4:10	6,7
23/08/2018 15:50	7,9	23/08/2018 22:00	8,5	24/08/2018 4:20	6
23/08/2018 16:00	7,5	23/08/2018 22:10	7,9	24/08/2018 4:30	6,1
23/08/2018 16:10	6,1	23/08/2018 22:20	7,1	24/08/2018 4:40	7,4
23/08/2018 16:20	7,5	23/08/2018 22:30	7,1	24/08/2018 4:50	7,4
23/08/2018 16:30	6,8	23/08/2018 22:40	6,4	24/08/2018 5:00	7,7
23/08/2018 16:40	6,5	23/08/2018 22:50	6,1	24/08/2018 5:10	6,1
23/08/2018 16:50	8,6	23/08/2018 23:00	5,6	24/08/2018 5:20	4
23/08/2018 17:00	8	23/08/2018 23:10	5,7	24/08/2018 5:30	4,4
23/08/2018 17:10	8,3	23/08/2018 23:20	6,8	24/08/2018 5:40	5,6
23/08/2018 17:20	9	23/08/2018 23:30	7,5	24/08/2018 5:50	5,6
23/08/2018 17:30	8,4	23/08/2018 23:40	4,9	24/08/2018 6:00	6
23/08/2018 17:40	8,9	23/08/2018 23:50	5,1	24/08/2018 6:10	6,3
23/08/2018 17:50	7,3	24/08/2018 0:10	8	24/08/2018 6:20	6
23/08/2018 18:00	7,1	24/08/2018 0:20	8,5	24/08/2018 6:30	7
23/08/2018 18:10	7,1	24/08/2018 0:30	7,4	24/08/2018 6:40	5,7
23/08/2018 18:20	9,1	24/08/2018 0:40	6,9	24/08/2018 6:50	5,3
23/08/2018 18:30	9,2	24/08/2018 0:50	7,2	24/08/2018 7:00	5,3
23/08/2018 18:40	9,8	24/08/2018 1:00	7,9	24/08/2018 7:10	4,2

Fecha	Velocidad	Fecha	Velocidad	Fecha	Velocidad
24/08/2018 7:20	4,3	24/08/2018 13:30	7,2	24/08/2018 19:40	2,3
24/08/2018 7:30	6,2	24/08/2018 13:40	6,3	24/08/2018 19:50	2,2
24/08/2018 7:40	5,6	24/08/2018 13:50	3	24/08/2018 20:00	1,7
24/08/2018 7:50	6	24/08/2018 14:00	4	24/08/2018 20:10	1,9
24/08/2018 8:00	4,9	24/08/2018 14:10	5,4	24/08/2018 20:20	1,7
24/08/2018 8:10	6,4	24/08/2018 14:20	5,3	24/08/2018 20:30	2,4
24/08/2018 8:20	7,9	24/08/2018 14:30	4,2	24/08/2018 20:40	2,2
24/08/2018 8:30	8,6	24/08/2018 14:40	4,1	24/08/2018 20:50	3,1
24/08/2018 8:40	8,3	24/08/2018 14:50	4,1	24/08/2018 21:00	3,5
24/08/2018 8:50	8,5	24/08/2018 15:00	2,8	24/08/2018 21:10	4,1
24/08/2018 9:00	8,5	24/08/2018 15:10	2,7	24/08/2018 21:20	4,7
24/08/2018 9:10	8,6	24/08/2018 15:20	2,4	24/08/2018 21:30	4,1
24/08/2018 9:20	8	24/08/2018 15:30	2,4	24/08/2018 21:40	4,2
24/08/2018 9:30	8,5	24/08/2018 15:40	1,7	24/08/2018 21:50	4,7
24/08/2018 9:40	9,9	24/08/2018 15:50	1,8	24/08/2018 22:00	4,9
24/08/2018 9:50	9,9	24/08/2018 16:00	2,1	24/08/2018 22:10	5,4
24/08/2018 10:00	8,2	24/08/2018 16:10	4,7	24/08/2018 22:20	6,1
24/08/2018 10:10	8	24/08/2018 16:20	3,3	24/08/2018 22:30	5,3
24/08/2018 10:20	7	24/08/2018 16:30	2,3	24/08/2018 22:40	6,3
24/08/2018 10:30	8	24/08/2018 16:40	3,6	24/08/2018 22:50	6,4
24/08/2018 10:40	8,1	24/08/2018 16:50	4,5	24/08/2018 23:00	5,2
24/08/2018 10:50	7,7	24/08/2018 17:00	4,2	24/08/2018 23:10	5,4
24/08/2018 11:00	7,7	24/08/2018 17:10	4,4	24/08/2018 23:20	5,9
24/08/2018 11:10	9	24/08/2018 17:20	4,4	24/08/2018 23:30	6,7
24/08/2018 11:20	9,4	24/08/2018 17:30	3,5	24/08/2018 23:40	6,9
24/08/2018 11:30	8,9	24/08/2018 17:40	2,9	24/08/2018 23:50	7
24/08/2018 11:40	8,9	24/08/2018 17:50	1,6	25/08/2018 0:10	5,7
24/08/2018 11:50	7,7	24/08/2018 18:00	0,9	25/08/2018 0:20	6,7
24/08/2018 12:00	8,6	24/08/2018 18:10	1,7	25/08/2018 0:30	7,1
24/08/2018 12:10	8,6	24/08/2018 18:20	2,1	25/08/2018 0:40	6,8
24/08/2018 12:20	7,9	24/08/2018 18:30	2,1	25/08/2018 0:50	6,1
24/08/2018 12:30	9,4	24/08/2018 18:40	1,8	25/08/2018 1:00	8,6
24/08/2018 12:40	7,2	24/08/2018 18:50	2,3	25/08/2018 1:10	7,8
24/08/2018 12:50	7,7	24/08/2018 19:00	2,4	25/08/2018 1:20	8
24/08/2018 13:00	6,6	24/08/2018 19:10	2	25/08/2018 1:30	7,3
24/08/2018 13:10	3	24/08/2018 19:20	1,9	25/08/2018 1:40	7,9
24/08/2018 13:20	6,1	24/08/2018 19:30	1,8	25/08/2018 1:50	6,8

Fecha	Velocidad	Fecha	Velocidad	Fecha	Velocidad
25/08/2018 2:00	7	25/08/2018 8:10	6,7	25/08/2018 14:20	7,2
25/08/2018 2:10	8,2	25/08/2018 8:20	6,9	25/08/2018 14:30	6,1
25/08/2018 2:20	7,7	25/08/2018 8:30	8,5	25/08/2018 14:40	6,2
25/08/2018 2:30	5,3	25/08/2018 8:40	10,3	25/08/2018 14:50	6
25/08/2018 2:40	6,5	25/08/2018 8:50	10,5	25/08/2018 15:00	6,2
25/08/2018 2:50	8,1	25/08/2018 9:00	10,5	25/08/2018 15:10	6,4
25/08/2018 3:00	7,6	25/08/2018 9:10	10,2	25/08/2018 15:20	6
25/08/2018 3:10	7,7	25/08/2018 9:20	9,8	25/08/2018 15:30	6,5
25/08/2018 3:20	8	25/08/2018 9:30	10	25/08/2018 15:40	7,6
25/08/2018 3:30	6,8	25/08/2018 9:40	9,7	25/08/2018 15:50	6,5
25/08/2018 3:40	5,9	25/08/2018 9:50	9,2	25/08/2018 16:00	5,5
25/08/2018 3:50	6,4	25/08/2018 10:00	9,5	25/08/2018 16:10	6,2
25/08/2018 4:00	7,8	25/08/2018 10:10	10,4	25/08/2018 16:20	7,3
25/08/2018 4:10	7,5	25/08/2018 10:20	9,4	25/08/2018 16:30	8,2
25/08/2018 4:20	6,4	25/08/2018 10:30	11,7	25/08/2018 16:40	7,1
25/08/2018 4:30	7,5	25/08/2018 10:40	11,4	25/08/2018 16:50	7,7
25/08/2018 4:40	9,9	25/08/2018 10:50	10,9	25/08/2018 17:00	7,2
25/08/2018 4:50	8,1	25/08/2018 11:00	11,5	25/08/2018 17:10	9,6
25/08/2018 5:00	7,4	25/08/2018 11:10	11	25/08/2018 17:20	9,4
25/08/2018 5:10	6,7	25/08/2018 11:20	12,1	25/08/2018 17:30	9,4
25/08/2018 5:20	5,3	25/08/2018 11:30	10,8	25/08/2018 17:40	10,1
25/08/2018 5:30	5,5	25/08/2018 11:40	10,8	25/08/2018 17:50	9,8
25/08/2018 5:40	6,1	25/08/2018 11:50	10,7	25/08/2018 18:00	9,7
25/08/2018 5:50	4,7	25/08/2018 12:00	8,9	25/08/2018 18:10	8,7
25/08/2018 6:00	4,2	25/08/2018 12:10	9,9	25/08/2018 18:20	8,1
25/08/2018 6:10	3,5	25/08/2018 12:20	9,6	25/08/2018 18:30	7,8
25/08/2018 6:20	3,9	25/08/2018 12:30	9,4	25/08/2018 18:40	6,6
25/08/2018 6:30	4,9	25/08/2018 12:40	8,6	25/08/2018 18:50	4,7
25/08/2018 6:40	5,9	25/08/2018 12:50	8,1	25/08/2018 19:00	6,1
25/08/2018 6:50	5	25/08/2018 13:00	8,1	25/08/2018 19:10	7
25/08/2018 7:00	4,7	25/08/2018 13:10	6,7	25/08/2018 19:20	5,2
25/08/2018 7:10	5,6	25/08/2018 13:20	7,9	25/08/2018 19:30	5,1
25/08/2018 7:20	7,9	25/08/2018 13:30	6,9	25/08/2018 19:40	3,9
25/08/2018 7:30	8,6	25/08/2018 13:40	8,2	25/08/2018 19:50	5,9
25/08/2018 7:40	7,8	25/08/2018 13:50	6,5	25/08/2018 20:00	5,1
25/08/2018 7:50	6,8	25/08/2018 14:00	5,6	25/08/2018 20:10	4,3
25/08/2018 8:00	6,4	25/08/2018 14:10	5,7	25/08/2018 20:20	4

Fecha	Velocidad	Fecha	Velocidad	Fecha	Velocidad
25/08/2018 20:30	5,1	26/08/2018 2:50	6,4	26/08/2018 9:00	10,6
25/08/2018 20:40	4,4	26/08/2018 3:00	6,7	26/08/2018 9:10	11,2
25/08/2018 20:50	6,9	26/08/2018 3:10	5,1	26/08/2018 9:20	9,2
25/08/2018 21:00	7,8	26/08/2018 3:20	5,1	26/08/2018 9:30	7,8
25/08/2018 21:10	8,8	26/08/2018 3:30	4,2	26/08/2018 9:40	7,3
25/08/2018 21:20	8,1	26/08/2018 3:40	4,9	26/08/2018 9:50	6,7
25/08/2018 21:30	7,6	26/08/2018 3:50	3,9	26/08/2018 10:00	7,5
25/08/2018 21:40	7,6	26/08/2018 4:00	4,5	26/08/2018 10:10	7,9
25/08/2018 21:50	9,1	26/08/2018 4:10	5	26/08/2018 10:20	9,4
25/08/2018 22:00	8,5	26/08/2018 4:20	4,9	26/08/2018 10:30	8,8
25/08/2018 22:10	9	26/08/2018 4:30	1,5	26/08/2018 10:40	8,4
25/08/2018 22:20	8,9	26/08/2018 4:40	1,3	26/08/2018 10:50	8,1
25/08/2018 22:30	8	26/08/2018 4:50	3	26/08/2018 11:00	11,1
25/08/2018 22:40	8	26/08/2018 5:00	7,4	26/08/2018 11:10	9
25/08/2018 22:50	7,5	26/08/2018 5:10	7,7	26/08/2018 11:20	7,7
25/08/2018 23:00	7,3	26/08/2018 5:20	8,2	26/08/2018 11:30	9,2
25/08/2018 23:10	6,6	26/08/2018 5:30	8,5	26/08/2018 11:40	8,4
25/08/2018 23:20	6,9	26/08/2018 5:40	8,2	26/08/2018 11:50	8,3
25/08/2018 23:30	6,6	26/08/2018 5:50	6,9	26/08/2018 12:00	7,7
25/08/2018 23:40	8,2	26/08/2018 6:00	6,8	26/08/2018 12:10	7,8
25/08/2018 23:50	8,5	26/08/2018 6:10	7,4	26/08/2018 12:20	9,4
26/08/2018 0:10	8,1	26/08/2018 6:20	7,6	26/08/2018 12:30	10,2
26/08/2018 0:20	7,7	26/08/2018 6:30	8,2	26/08/2018 12:40	10,6
26/08/2018 0:30	8,2	26/08/2018 6:40	8,8	26/08/2018 12:50	10
26/08/2018 0:40	9,7	26/08/2018 6:50	7,9	26/08/2018 13:00	8,9
26/08/2018 0:50	9	26/08/2018 7:00	7,3	26/08/2018 13:10	8,1
26/08/2018 1:00	7,4	26/08/2018 7:10	7,2	26/08/2018 13:20	8,4
26/08/2018 1:10	8,1	26/08/2018 7:20	8,3	26/08/2018 13:30	8,8
26/08/2018 1:20	7,7	26/08/2018 7:30	7,1	26/08/2018 13:40	7,5
26/08/2018 1:30	7,3	26/08/2018 7:40	8	26/08/2018 13:50	8,8
26/08/2018 1:40	8	26/08/2018 7:50	7,4	26/08/2018 14:00	9,1
26/08/2018 1:50	7,3	26/08/2018 8:00	8,8	26/08/2018 14:10	9,7
26/08/2018 2:00	7,6	26/08/2018 8:10	8,8	26/08/2018 14:20	9,3
26/08/2018 2:10	8,8	26/08/2018 8:20	7,6	26/08/2018 14:30	8,9
26/08/2018 2:20	8,1	26/08/2018 8:30	8,6	26/08/2018 14:40	9
26/08/2018 2:30	8	26/08/2018 8:40	8,6	26/08/2018 14:50	7,8
26/08/2018 2:40	7,1	26/08/2018 8:50	10	26/08/2018 15:00	8,2

Fecha	Velocidad	Fecha	Velocidad	Fecha	Velocidad
26/08/2018 15:10	8,3	26/08/2018 21:20	6,1	27/08/2018 3:40	8,1
26/08/2018 15:20	9,2	26/08/2018 21:30	5,5	27/08/2018 3:50	7,2
26/08/2018 15:30	8,8	26/08/2018 21:40	5,3	27/08/2018 4:00	8,5
26/08/2018 15:40	9,1	26/08/2018 21:50	4,3	27/08/2018 4:10	8,5
26/08/2018 15:50	9,6	26/08/2018 22:00	5	27/08/2018 4:20	7,7
26/08/2018 16:00	8,5	26/08/2018 22:10	4,5	27/08/2018 4:30	8,4
26/08/2018 16:10	7,2	26/08/2018 22:20	4,7	27/08/2018 4:40	7,2
26/08/2018 16:20	7,4	26/08/2018 22:30	4,4	27/08/2018 4:50	7,1
26/08/2018 16:30	7,2	26/08/2018 22:40	4,6	27/08/2018 5:00	6,9
26/08/2018 16:40	8,9	26/08/2018 22:50	3,3	27/08/2018 5:10	6,7
26/08/2018 16:50	8,9	26/08/2018 23:00	3,9	27/08/2018 5:20	7
26/08/2018 17:00	6,8	26/08/2018 23:10	3,3	27/08/2018 5:30	8
26/08/2018 17:10	7,6	26/08/2018 23:20	5,5	27/08/2018 5:40	7,8
26/08/2018 17:20	7,2	26/08/2018 23:30	4,9	27/08/2018 5:50	7,3
26/08/2018 17:30	5,4	26/08/2018 23:40	5,8	27/08/2018 6:00	7,1
26/08/2018 17:40	5,7	26/08/2018 23:50	7	27/08/2018 6:10	6
26/08/2018 17:50	6,5	27/08/2018 0:10	5,7	27/08/2018 6:20	3,7
26/08/2018 18:00	7	27/08/2018 0:20	5	27/08/2018 6:30	2,5
26/08/2018 18:10	8	27/08/2018 0:30	4,5	27/08/2018 6:40	2,7
26/08/2018 18:20	7,6	27/08/2018 0:40	4,6	27/08/2018 6:50	2,5
26/08/2018 18:30	4,4	27/08/2018 0:50	7,4	27/08/2018 7:00	1,5
26/08/2018 18:40	1,9	27/08/2018 1:00	8	27/08/2018 7:10	2,9
26/08/2018 18:50	2,5	27/08/2018 1:10	9,5	27/08/2018 7:20	1,7
26/08/2018 19:00	5,7	27/08/2018 1:20	9	27/08/2018 7:30	5,1
26/08/2018 19:10	6,3	27/08/2018 1:30	8,4	27/08/2018 7:40	6,4
26/08/2018 19:20	4,7	27/08/2018 1:40	8,4	27/08/2018 7:50	6,2
26/08/2018 19:30	4,5	27/08/2018 1:50	8,7	27/08/2018 8:00	5,9
26/08/2018 19:40	5,9	27/08/2018 2:00	10,1	27/08/2018 8:10	5,3
26/08/2018 19:50	3,1	27/08/2018 2:10	8,9	27/08/2018 8:20	6,4
26/08/2018 20:00	1,8	27/08/2018 2:20	6,6	27/08/2018 8:30	6
26/08/2018 20:10	0,9	27/08/2018 2:30	6,2	27/08/2018 8:40	8
26/08/2018 20:20	3,5	27/08/2018 2:40	5,3	27/08/2018 8:50	6,4
26/08/2018 20:30	7,4	27/08/2018 2:50	4,9	27/08/2018 9:00	7,8
26/08/2018 20:40	6,9	27/08/2018 3:00	7,9	27/08/2018 9:10	8,1
26/08/2018 20:50	6,2	27/08/2018 3:10	9,2	27/08/2018 9:20	9
26/08/2018 21:00	7	27/08/2018 3:20	9,1	27/08/2018 9:30	9
26/08/2018 21:10	6,6	27/08/2018 3:30	8,9	27/08/2018 9:40	8,4

Fecha	Velocidad	Fecha	Velocidad	Fecha	Velocidad
27/08/2018 9:50	8,5	27/08/2018 16:00	7,9	27/08/2018 22:10	6,7
27/08/2018 10:00	8,9	27/08/2018 16:10	7,8	27/08/2018 22:20	7,7
27/08/2018 10:10	9,5	27/08/2018 16:20	8,5	27/08/2018 22:30	7,7
27/08/2018 10:20	9,6	27/08/2018 16:30	8,6	27/08/2018 22:40	7
27/08/2018 10:30	10,1	27/08/2018 16:40	9	27/08/2018 22:50	5,2
27/08/2018 10:40	9,4	27/08/2018 16:50	8,5	27/08/2018 23:00	4,1
27/08/2018 10:50	10,6	27/08/2018 17:00	7,9	27/08/2018 23:10	4,1
27/08/2018 11:00	9,3	27/08/2018 17:10	8,4	27/08/2018 23:20	5,5
27/08/2018 11:10	8,9	27/08/2018 17:20	7,5	27/08/2018 23:30	5,7
27/08/2018 11:20	8,7	27/08/2018 17:30	7,3	27/08/2018 23:40	6
27/08/2018 11:30	7,8	27/08/2018 17:40	5,5	27/08/2018 23:50	7
27/08/2018 11:40	9,3	27/08/2018 17:50	6	28/08/2018 0:10	7,4
27/08/2018 11:50	10,2	27/08/2018 18:00	5,7	28/08/2018 0:20	6,5
27/08/2018 12:00	11,3	27/08/2018 18:10	5,6	28/08/2018 0:30	7,1
27/08/2018 12:10	10	27/08/2018 18:20	4,6	28/08/2018 0:40	6,8
27/08/2018 12:20	9,5	27/08/2018 18:30	5,3	28/08/2018 0:50	6,1
27/08/2018 12:30	9,1	27/08/2018 18:40	6,1	28/08/2018 1:00	5,4
27/08/2018 12:40	8,4	27/08/2018 18:50	6	28/08/2018 1:10	6
27/08/2018 12:50	9,1	27/08/2018 19:00	5,1	28/08/2018 1:20	7,1
27/08/2018 13:00	9,3	27/08/2018 19:10	5,2	28/08/2018 1:30	8,7
27/08/2018 13:10	8,8	27/08/2018 19:20	5,7	28/08/2018 1:40	9
27/08/2018 13:20	9,5	27/08/2018 19:30	6,1	28/08/2018 1:50	8,3
27/08/2018 13:30	8	27/08/2018 19:40	7,1	28/08/2018 2:00	8,4
27/08/2018 13:40	7,4	27/08/2018 19:50	6,8	28/08/2018 2:10	8,5
27/08/2018 13:50	7	27/08/2018 20:00	6,9	28/08/2018 2:20	8,2
27/08/2018 14:00	5,8	27/08/2018 20:10	7,3	28/08/2018 2:30	9
27/08/2018 14:10	8,6	27/08/2018 20:20	5,7	28/08/2018 2:40	7,8
27/08/2018 14:20	8,5	27/08/2018 20:30	5,6	28/08/2018 2:50	8,7
27/08/2018 14:30	9,6	27/08/2018 20:40	3,6	28/08/2018 3:00	8,4
27/08/2018 14:40	8,2	27/08/2018 20:50	3,9	28/08/2018 3:10	9,3
27/08/2018 14:50	8,1	27/08/2018 21:00	3,8	28/08/2018 3:20	8,4
27/08/2018 15:00	9,4	27/08/2018 21:10	4,1	28/08/2018 3:30	8,6
27/08/2018 15:10	9,8	27/08/2018 21:20	2,8	28/08/2018 3:40	9,1
27/08/2018 15:20	10	27/08/2018 21:30	4,7	28/08/2018 3:50	9,1
27/08/2018 15:30	9,8	27/08/2018 21:40	4,4	28/08/2018 4:00	9,1
27/08/2018 15:40	9	27/08/2018 21:50	5,2	28/08/2018 4:10	8
27/08/2018 15:50	7,9	27/08/2018 22:00	6,3	28/08/2018 4:20	7,9

Fecha	Velocidad	Fecha	Velocidad	Fecha	Velocidad
28/08/2018 4:30	8,2	28/08/2018 10:40	9,2	28/08/2018 16:50	8,1
28/08/2018 4:40	7,8	28/08/2018 10:50	10,4	28/08/2018 17:00	7,4
28/08/2018 4:50	9,2	28/08/2018 11:00	10,2	28/08/2018 17:10	8,2
28/08/2018 5:00	9,3	28/08/2018 11:10	9,9	28/08/2018 17:20	7,5
28/08/2018 5:10	9,8	28/08/2018 11:20	11	28/08/2018 17:30	6
28/08/2018 5:20	9,2	28/08/2018 11:30	9,3	28/08/2018 17:40	5,7
28/08/2018 5:30	10,7	28/08/2018 11:40	10,5	28/08/2018 17:50	6,6
28/08/2018 5:40	11,2	28/08/2018 11:50	9,4	28/08/2018 18:00	6,1
28/08/2018 5:50	10,7	28/08/2018 12:00	9,4	28/08/2018 18:10	7,4
28/08/2018 6:00	11	28/08/2018 12:10	8,5	28/08/2018 18:20	6,7
28/08/2018 6:10	11,1	28/08/2018 12:20	7,5	28/08/2018 18:30	6,2
28/08/2018 6:20	11,6	28/08/2018 12:30	7,6	28/08/2018 18:40	6,4
28/08/2018 6:30	11,3	28/08/2018 12:40	7,3	28/08/2018 18:50	5,5
28/08/2018 6:40	10,9	28/08/2018 12:50	9,2	28/08/2018 19:00	7,6
28/08/2018 6:50	10,8	28/08/2018 13:00	8	28/08/2018 19:10	7,3
28/08/2018 7:00	11,1	28/08/2018 13:10	9,1	28/08/2018 19:20	9,1
28/08/2018 7:10	11,2	28/08/2018 13:20	10,1	28/08/2018 19:30	8,1
28/08/2018 7:20	10,1	28/08/2018 13:30	10,7	28/08/2018 19:40	8,4
28/08/2018 7:30	9,7	28/08/2018 13:40	10,8	28/08/2018 19:50	4,8
28/08/2018 7:40	7,8	28/08/2018 13:50	9,5	28/08/2018 20:00	2,4
28/08/2018 7:50	8,2	28/08/2018 14:00	8,1	28/08/2018 20:10	2,8
28/08/2018 8:00	8,4	28/08/2018 14:10	7,5	28/08/2018 20:20	1,8
28/08/2018 8:10	6,3	28/08/2018 14:20	6,1	28/08/2018 20:30	4,5
28/08/2018 8:20	6,4	28/08/2018 14:30	7,6	28/08/2018 20:40	1,7
28/08/2018 8:30	4	28/08/2018 14:40	7,7	28/08/2018 20:50	1,9
28/08/2018 8:40	5,1	28/08/2018 14:50	9,3	28/08/2018 21:00	1,5
28/08/2018 8:50	5,1	28/08/2018 15:00	7,2	28/08/2018 21:10	1,9
28/08/2018 9:00	6,7	28/08/2018 15:10	7,5	28/08/2018 21:20	1,7
28/08/2018 9:10	7	28/08/2018 15:20	8	28/08/2018 21:30	2
28/08/2018 9:20	6,2	28/08/2018 15:30	9,5	28/08/2018 21:40	2,7
28/08/2018 9:30	6,9	28/08/2018 15:40	7,7	28/08/2018 21:50	3,6
28/08/2018 9:40	7,5	28/08/2018 15:50	7,6	28/08/2018 22:00	5,2
28/08/2018 9:50	9,1	28/08/2018 16:00	10,3	28/08/2018 22:10	3,9
28/08/2018 10:00	10	28/08/2018 16:10	9,3	28/08/2018 22:20	2,7
28/08/2018 10:10	9,3	28/08/2018 16:20	9,3	28/08/2018 22:30	3,1
28/08/2018 10:20	9,2	28/08/2018 16:30	8,8	28/08/2018 22:40	4,1
28/08/2018 10:30	9,3	28/08/2018 16:40	9,2	28/08/2018 22:50	4,3

Fecha	Velocidad	Fecha	Velocidad	Fecha	Velocidad
28/08/2018 23:00	4,4	29/08/2018 5:20	3,3	29/08/2018 11:30	7
28/08/2018 23:10	4,6	29/08/2018 5:30	2,3	29/08/2018 11:40	8
28/08/2018 23:20	5,4	29/08/2018 5:40	2,8	29/08/2018 11:50	7,8
28/08/2018 23:30	6,4	29/08/2018 5:50	2,7	29/08/2018 12:00	8,9
28/08/2018 23:40	7,2	29/08/2018 6:00	1,6	29/08/2018 12:10	10
28/08/2018 23:50	6,2	29/08/2018 6:10	2,9	29/08/2018 12:20	9,7
29/08/2018 0:10	6,1	29/08/2018 6:20	3,6	29/08/2018 12:30	9,5
29/08/2018 0:20	6,2	29/08/2018 6:30	1,8	29/08/2018 12:40	8,9
29/08/2018 0:30	6,1	29/08/2018 6:40	2,1	29/08/2018 12:50	8,6
29/08/2018 0:40	6,2	29/08/2018 6:50	2,4	29/08/2018 13:00	10
29/08/2018 0:50	6,7	29/08/2018 7:00	1,8	29/08/2018 13:10	8,8
29/08/2018 1:00	5,8	29/08/2018 7:10	2,2	29/08/2018 13:20	7,8
29/08/2018 1:10	7	29/08/2018 7:20	2,2	29/08/2018 13:30	5,8
29/08/2018 1:20	4,5	29/08/2018 7:30	1,9	29/08/2018 13:40	6,5
29/08/2018 1:30	4,6	29/08/2018 7:40	2	29/08/2018 13:50	4,1
29/08/2018 1:40	6,2	29/08/2018 7:50	1,6	29/08/2018 14:00	3
29/08/2018 1:50	5,4	29/08/2018 8:00	1,9	29/08/2018 14:10	4,5
29/08/2018 2:00	5,4	29/08/2018 8:10	1,5	29/08/2018 14:20	5,2
29/08/2018 2:10	5,1	29/08/2018 8:20	1,1	29/08/2018 14:30	3
29/08/2018 2:20	6,1	29/08/2018 8:30	1,7	29/08/2018 14:40	3,2
29/08/2018 2:30	5,4	29/08/2018 8:40	1,6	29/08/2018 14:50	1,6
29/08/2018 2:40	5,9	29/08/2018 8:50	2,1	29/08/2018 15:00	2,8
29/08/2018 2:50	6	29/08/2018 9:00	1,4	29/08/2018 15:10	2
29/08/2018 3:00	6,1	29/08/2018 9:10	2,1	29/08/2018 15:20	1,4
29/08/2018 3:10	5,8	29/08/2018 9:20	1,5	29/08/2018 15:30	2,9
29/08/2018 3:20	5,2	29/08/2018 9:30	1,1	29/08/2018 15:40	3,4
29/08/2018 3:30	5,3	29/08/2018 9:40	1,2	29/08/2018 15:50	2,9
29/08/2018 3:40	5,9	29/08/2018 9:50	2	29/08/2018 16:00	2,1
29/08/2018 3:50	4,8	29/08/2018 10:00	1	29/08/2018 16:10	1,9
29/08/2018 4:00	4,9	29/08/2018 10:10	7,7	29/08/2018 16:20	4
29/08/2018 4:10	5	29/08/2018 10:20	7,8	29/08/2018 16:30	4,3
29/08/2018 4:20	5,5	29/08/2018 10:30	7,1	29/08/2018 16:40	4,4
29/08/2018 4:30	6,1	29/08/2018 10:40	8,8	29/08/2018 16:50	4,6
29/08/2018 4:40	5,8	29/08/2018 10:50	9,5	29/08/2018 17:00	4,7
29/08/2018 4:50	5,5	29/08/2018 11:00	9,2	29/08/2018 17:10	5,2
29/08/2018 5:00	5,7	29/08/2018 11:10	9,2	29/08/2018 17:20	4,8
29/08/2018 5:10	5,8	29/08/2018 11:20	8,8	29/08/2018 17:30	4,2

Fecha	Velocidad	Fecha	Velocidad	Fecha	Velocidad
29/08/2018 17:40	3	29/08/2018 23:50	4,8	30/08/2018 6:10	1,3
29/08/2018 17:50	2,8	30/08/2018 0:10	5,6	30/08/2018 6:20	0,6
29/08/2018 18:00	3,2	30/08/2018 0:20	6,3	30/08/2018 6:30	0,5
29/08/2018 18:10	3,3	30/08/2018 0:30	7,2	30/08/2018 6:40	0,6
29/08/2018 18:20	2,8	30/08/2018 0:40	5,9	30/08/2018 6:50	1,2
29/08/2018 18:30	2,8	30/08/2018 0:50	5,6	30/08/2018 7:00	2,5
29/08/2018 18:40	2	30/08/2018 1:00	5,6	30/08/2018 7:10	3,8
29/08/2018 18:50	2,4	30/08/2018 1:10	6,5	30/08/2018 7:20	3,1
29/08/2018 19:00	2,5	30/08/2018 1:20	5,2	30/08/2018 7:30	2,8
29/08/2018 19:10	1,6	30/08/2018 1:30	6,3	30/08/2018 7:40	4
29/08/2018 19:20	2	30/08/2018 1:40	5,8	30/08/2018 7:50	6,4
29/08/2018 19:30	2,7	30/08/2018 1:50	6	30/08/2018 8:00	6,4
29/08/2018 19:40	2,3	30/08/2018 2:00	6,7	30/08/2018 8:10	6,3
29/08/2018 19:50	2,1	30/08/2018 2:10	6,8	30/08/2018 8:20	8,9
29/08/2018 20:00	1,8	30/08/2018 2:20	7,5	30/08/2018 8:30	9
29/08/2018 20:10	1,6	30/08/2018 2:30	8,7	30/08/2018 8:40	8,6
29/08/2018 20:20	1,2	30/08/2018 2:40	9,3	30/08/2018 8:50	9
29/08/2018 20:30	1,5	30/08/2018 2:50	8,9	30/08/2018 9:00	9,3
29/08/2018 20:40	2	30/08/2018 3:00	9,1	30/08/2018 9:10	8,9
29/08/2018 20:50	2,7	30/08/2018 3:10	8,1	30/08/2018 9:20	7,7
29/08/2018 21:00	2,5	30/08/2018 3:20	6,3	30/08/2018 9:30	8,8
29/08/2018 21:10	1,8	30/08/2018 3:30	6,3	30/08/2018 9:40	8,6
29/08/2018 21:20	7	30/08/2018 3:40	4,8	30/08/2018 9:50	8,6
29/08/2018 21:30	7,5	30/08/2018 3:50	3,7	30/08/2018 10:00	9,6
29/08/2018 21:40	8,6	30/08/2018 4:00	4,7	30/08/2018 10:10	8,5
29/08/2018 21:50	7,8	30/08/2018 4:10	4,2	30/08/2018 10:20	8,8
29/08/2018 22:00	7,6	30/08/2018 4:20	2,3	30/08/2018 10:30	9,3
29/08/2018 22:10	7	30/08/2018 4:30	2,5	30/08/2018 10:40	8,1
29/08/2018 22:20	6,5	30/08/2018 4:40	4,1	30/08/2018 10:50	8,1
29/08/2018 22:30	6,2	30/08/2018 4:50	2,3	30/08/2018 11:00	8
29/08/2018 22:40	7,3	30/08/2018 5:00	2,7	30/08/2018 11:10	8,5
29/08/2018 22:50	6,7	30/08/2018 5:10	1,5	30/08/2018 11:20	8,9
29/08/2018 23:00	7,5	30/08/2018 5:20	1,7	30/08/2018 11:30	10,3
29/08/2018 23:10	7,4	30/08/2018 5:30	1,9	30/08/2018 11:40	10,9
29/08/2018 23:20	8	30/08/2018 5:40	2,8	30/08/2018 11:50	9,3
29/08/2018 23:30	7,7	30/08/2018 5:50	1,8	30/08/2018 12:00	8,3
29/08/2018 23:40	6,4	30/08/2018 6:00	0,8	30/08/2018 12:10	10,6

Fecha	Velocidad	Fecha	Velocidad	Fecha	Velocidad
30/08/2018 12:20	9,2	30/08/2018 18:30	4,7	31/08/2018 0:50	3,2
30/08/2018 12:30	8,9	30/08/2018 18:40	3,7	31/08/2018 1:00	2,6
30/08/2018 12:40	8,6	30/08/2018 18:50	5,1	31/08/2018 1:10	5,2
30/08/2018 12:50	9	30/08/2018 19:00	4,9	31/08/2018 1:20	6,4
30/08/2018 13:00	10	30/08/2018 19:10	4,7	31/08/2018 1:30	6,1
30/08/2018 13:10	9,1	30/08/2018 19:20	5,1	31/08/2018 1:40	7,3
30/08/2018 13:20	10,3	30/08/2018 19:30	5,5	31/08/2018 1:50	6,7
30/08/2018 13:30	8,5	30/08/2018 19:40	5,1	31/08/2018 2:00	6,1
30/08/2018 13:40	9,4	30/08/2018 19:50	6,2	31/08/2018 2:10	5,7
30/08/2018 13:50	9,9	30/08/2018 20:00	5,7	31/08/2018 2:20	6,2
30/08/2018 14:00	8,8	30/08/2018 20:10	6,2	31/08/2018 2:30	4
30/08/2018 14:10	7,3	30/08/2018 20:20	7,1	31/08/2018 2:40	3,9
30/08/2018 14:20	9,4	30/08/2018 20:30	6,9	31/08/2018 2:50	5,8
30/08/2018 14:30	8,2	30/08/2018 20:40	5,5	31/08/2018 3:00	4,3
30/08/2018 14:40	6,9	30/08/2018 20:50	5,7	31/08/2018 3:10	2,3
30/08/2018 14:50	5	30/08/2018 21:00	5,2	31/08/2018 3:20	3,3
30/08/2018 15:00	4,3	30/08/2018 21:10	5,8	31/08/2018 3:30	3,5
30/08/2018 15:10	4	30/08/2018 21:20	5,3	31/08/2018 3:40	2,8
30/08/2018 15:20	5,1	30/08/2018 21:30	5,1	31/08/2018 3:50	1,9
30/08/2018 15:30	2,1	30/08/2018 21:40	5,6	31/08/2018 4:00	2,1
30/08/2018 15:40	3	30/08/2018 21:50	4,8	31/08/2018 4:10	1,3
30/08/2018 15:50	2,6	30/08/2018 22:00	3,7	31/08/2018 4:20	1,2
30/08/2018 16:00	4	30/08/2018 22:10	3,6	31/08/2018 4:30	1,7
30/08/2018 16:10	3,2	30/08/2018 22:20	5,3	31/08/2018 4:40	1,5
30/08/2018 16:20	3,9	30/08/2018 22:30	5,4	31/08/2018 4:50	1,4
30/08/2018 16:30	3,3	30/08/2018 22:40	5,7	31/08/2018 5:00	0,3
30/08/2018 16:40	2,1	30/08/2018 22:50	6,8	31/08/2018 5:10	0,9
30/08/2018 16:50	3,2	30/08/2018 23:00	5,8	31/08/2018 5:20	2,3
30/08/2018 17:00	5,7	30/08/2018 23:10	6,9	31/08/2018 5:30	3
30/08/2018 17:10	6,6	30/08/2018 23:20	7,5	31/08/2018 5:40	3,4
30/08/2018 17:20	5,4	30/08/2018 23:30	6,6	31/08/2018 5:50	3,8
30/08/2018 17:30	4,1	30/08/2018 23:40	5,7	31/08/2018 6:00	4,3
30/08/2018 17:40	5,6	30/08/2018 23:50	4,9	31/08/2018 6:10	4,8
30/08/2018 17:50	5,4	31/08/2018 0:10	2,9	31/08/2018 6:20	5,3
30/08/2018 18:00	5,8	31/08/2018 0:20	2,8	31/08/2018 6:30	5,2
30/08/2018 18:10	5,3	31/08/2018 0:30	3,9	31/08/2018 6:40	6,4
30/08/2018 18:20	6	31/08/2018 0:40	4,1	31/08/2018 6:50	8,3

Fecha	Velocidad	Fecha	Velocidad	Fecha	Velocidad
31/08/2018 7:00	7,2	31/08/2018 12:30	10,9	31/08/2018 18:00	4
31/08/2018 7:10	8,3	31/08/2018 12:40	10,6	31/08/2018 18:10	2,8
31/08/2018 7:20	7,7	31/08/2018 12:50	10,9	31/08/2018 18:20	0,9
31/08/2018 7:30	8,8	31/08/2018 13:00	10,6	31/08/2018 18:30	0,9
31/08/2018 7:40	9,8	31/08/2018 13:10	9,4	31/08/2018 18:40	2,7
31/08/2018 7:50	10,2	31/08/2018 13:20	9	31/08/2018 18:50	3,5
31/08/2018 8:00	11,3	31/08/2018 13:30	9,2	31/08/2018 19:00	3
31/08/2018 8:10	10,3	31/08/2018 13:40	11,3	31/08/2018 19:10	3,3
31/08/2018 8:20	11,6	31/08/2018 13:50	9,4	31/08/2018 19:20	3,1
31/08/2018 8:30	11,7	31/08/2018 14:00	7,8	31/08/2018 19:30	4
31/08/2018 8:40	13,6	31/08/2018 14:10	8,6	31/08/2018 19:40	4,6
31/08/2018 8:50	13,2	31/08/2018 14:20	9,7	31/08/2018 19:50	4,9
31/08/2018 9:00	12,6	31/08/2018 14:30	11,5	31/08/2018 20:00	5,1
31/08/2018 9:10	11,8	31/08/2018 14:40	10,9	31/08/2018 20:10	3,9
31/08/2018 9:20	12	31/08/2018 14:50	9,4	31/08/2018 20:20	3,9
31/08/2018 9:30	11,1	31/08/2018 15:00	9,9	31/08/2018 20:30	4,6
31/08/2018 9:40	11,7	31/08/2018 15:10	10,2	31/08/2018 20:40	4,4
31/08/2018 9:50	11,9	31/08/2018 15:20	9,7	31/08/2018 20:50	4,4
31/08/2018 10:00	12,1	31/08/2018 15:30	9,7	31/08/2018 21:00	4,6
31/08/2018 10:10	8,5	31/08/2018 15:40	8,1	31/08/2018 21:10	5,6
31/08/2018 10:20	9,6	31/08/2018 15:50	7,9	31/08/2018 21:20	5,9
31/08/2018 10:30	9,9	31/08/2018 16:00	5,8	31/08/2018 21:30	5,9
31/08/2018 10:40	9,5	31/08/2018 16:10	7,8	31/08/2018 21:40	6,5
31/08/2018 10:50	9,7	31/08/2018 16:20	8,4	31/08/2018 21:50	5,4
31/08/2018 11:00	10,9	31/08/2018 16:30	5,2	31/08/2018 22:00	5,2
31/08/2018 11:10	10,8	31/08/2018 16:40	3	31/08/2018 22:10	5
31/08/2018 11:20	11,1	31/08/2018 16:50	4,4	31/08/2018 22:20	6,1
31/08/2018 11:30	12,2	31/08/2018 17:00	4,1	31/08/2018 22:30	5,8
31/08/2018 11:40	12,5	31/08/2018 17:10	4,9	31/08/2018 22:40	4,4
31/08/2018 11:50	11,6	31/08/2018 17:20	4,3	31/08/2018 22:50	4,4
31/08/2018 12:00	10,2	31/08/2018 17:30	4,6	31/08/2018 23:00	3,4
31/08/2018 12:10	9,4	31/08/2018 17:40	5,5		
31/08/2018 12:20	9,9	31/08/2018 17:50	5		

Fecha	Velocidad	Fecha	Velocidad	Fecha	Velocidad
1/09/2018 0:10	6,8	1/09/2018 6:20	5,6	1/09/2018 12:30	7,8
1/09/2018 0:20	7	1/09/2018 6:30	5,2	1/09/2018 12:40	7,1
1/09/2018 0:30	6,1	1/09/2018 6:40	5	1/09/2018 12:50	5,9
1/09/2018 0:40	6,9	1/09/2018 6:50	6,5	1/09/2018 13:00	7,5
1/09/2018 0:50	6	1/09/2018 7:00	7,3	1/09/2018 13:10	7
1/09/2018 1:00	5,5	1/09/2018 7:10	7	1/09/2018 13:20	6,3
1/09/2018 1:10	4,4	1/09/2018 7:20	4,7	1/09/2018 13:30	6,7
1/09/2018 1:20	3,9	1/09/2018 7:30	7,1	1/09/2018 13:40	4,4
1/09/2018 1:30	4	1/09/2018 7:40	6,5	1/09/2018 13:50	3,6
1/09/2018 1:40	3,4	1/09/2018 7:50	7,6	1/09/2018 14:00	5,4
1/09/2018 1:50	4	1/09/2018 8:00	7,9	1/09/2018 14:10	4,1
1/09/2018 2:00	2,9	1/09/2018 8:10	7,7	1/09/2018 14:20	4,6
1/09/2018 2:10	2,3	1/09/2018 8:20	6,9	1/09/2018 14:30	5,2
1/09/2018 2:20	1,8	1/09/2018 8:30	6,9	1/09/2018 14:40	5,1
1/09/2018 2:30	3,2	1/09/2018 8:40	8,4	1/09/2018 14:50	6,4
1/09/2018 2:40	4,2	1/09/2018 8:50	8,7	1/09/2018 15:00	5,8
1/09/2018 2:50	4,7	1/09/2018 9:00	8,5	1/09/2018 15:10	5,4
1/09/2018 3:00	4,5	1/09/2018 9:10	7,7	1/09/2018 15:20	5,6
1/09/2018 3:10	3,8	1/09/2018 9:20	8,5	1/09/2018 15:30	5
1/09/2018 3:20	3,4	1/09/2018 9:30	8,6	1/09/2018 15:40	4,2
1/09/2018 3:30	3	1/09/2018 9:40	8	1/09/2018 15:50	1,8
1/09/2018 3:40	4,3	1/09/2018 9:50	8,5	1/09/2018 16:00	5,9
1/09/2018 3:50	5,5	1/09/2018 10:00	7,9	1/09/2018 16:10	5,8
1/09/2018 4:00	5,5	1/09/2018 10:10	9,3	1/09/2018 16:20	3,1
1/09/2018 4:10	5	1/09/2018 10:20	10,2	1/09/2018 16:30	2,5
1/09/2018 4:20	5	1/09/2018 10:30	9,9	1/09/2018 16:40	3,2
1/09/2018 4:30	5,3	1/09/2018 10:40	9,9	1/09/2018 16:50	2,1
1/09/2018 4:40	5	1/09/2018 10:50	7,7	1/09/2018 17:00	2,1
1/09/2018 4:50	4,9	1/09/2018 11:00	8,4	1/09/2018 17:10	2,6
1/09/2018 5:00	4,9	1/09/2018 11:10	8,7	1/09/2018 17:20	2
1/09/2018 5:10	5,7	1/09/2018 11:20	7,5	1/09/2018 17:30	2,4
1/09/2018 5:20	5,1	1/09/2018 11:30	8,3	1/09/2018 17:40	3,4
1/09/2018 5:30	4,4	1/09/2018 11:40	7,7	1/09/2018 17:50	2,5
1/09/2018 5:40	5,5	1/09/2018 11:50	9,3	1/09/2018 18:00	3,3
1/09/2018 5:50	5	1/09/2018 12:00	7,9	1/09/2018 18:10	3,9
1/09/2018 6:00	5,8	1/09/2018 12:10	8,6	1/09/2018 18:20	3,5
1/09/2018 6:10	6,2	1/09/2018 12:20	8,4	1/09/2018 18:30	3,4

Fecha	Velocidad	Fecha	Velocidad	Fecha	Velocidad
1/09/2018 18:40	3,1	2/09/2018 1:00	7	2/09/2018 7:10	1,7
1/09/2018 18:50	2,6	2/09/2018 1:10	6,8	2/09/2018 7:20	2
1/09/2018 19:00	3	2/09/2018 1:20	6,5	2/09/2018 7:30	1,3
1/09/2018 19:10	3,4	2/09/2018 1:30	6,9	2/09/2018 7:40	1
1/09/2018 19:20	3,4	2/09/2018 1:40	7,8	2/09/2018 7:50	1,3
1/09/2018 19:30	3	2/09/2018 1:50	6,1	2/09/2018 8:00	1
1/09/2018 19:40	2,6	2/09/2018 2:00	6,4	2/09/2018 8:10	0,8
1/09/2018 19:50	2,1	2/09/2018 2:10	5,9	2/09/2018 8:20	1
1/09/2018 20:00	2	2/09/2018 2:20	5,5	2/09/2018 8:30	0,7
1/09/2018 20:10	3,3	2/09/2018 2:30	5,1	2/09/2018 8:40	1,3
1/09/2018 20:20	3,7	2/09/2018 2:40	4,8	2/09/2018 8:50	2,2
1/09/2018 20:30	5,4	2/09/2018 2:50	4	2/09/2018 9:00	1,2
1/09/2018 20:40	5,6	2/09/2018 3:00	3,6	2/09/2018 9:10	1,7
1/09/2018 20:50	4,8	2/09/2018 3:10	3,8	2/09/2018 9:20	2
1/09/2018 21:00	4,4	2/09/2018 3:20	4,8	2/09/2018 9:30	1,2
1/09/2018 21:10	4,9	2/09/2018 3:30	4,6	2/09/2018 9:40	1
1/09/2018 21:20	5,6	2/09/2018 3:40	4,5	2/09/2018 9:50	2,2
1/09/2018 21:30	6,3	2/09/2018 3:50	3,5	2/09/2018 10:00	1,7
1/09/2018 21:40	7,3	2/09/2018 4:00	1,7	2/09/2018 10:10	1,4
1/09/2018 21:50	6,8	2/09/2018 4:10	1,2	2/09/2018 10:20	2,3
1/09/2018 22:00	7,1	2/09/2018 4:20	4,1	2/09/2018 10:30	2,4
1/09/2018 22:10	6,7	2/09/2018 4:30	3,7	2/09/2018 10:40	5,4
1/09/2018 22:20	6,1	2/09/2018 4:40	2,7	2/09/2018 10:50	4,9
1/09/2018 22:30	6,4	2/09/2018 4:50	1,8	2/09/2018 11:00	6,1
1/09/2018 22:40	6,7	2/09/2018 5:00	1,5	2/09/2018 11:10	5,7
1/09/2018 22:50	7,6	2/09/2018 5:10	1,4	2/09/2018 11:20	5,1
1/09/2018 23:00	7,3	2/09/2018 5:20	1,5	2/09/2018 11:30	4,4
1/09/2018 23:10	8,3	2/09/2018 5:30	1,1	2/09/2018 11:40	3,7
1/09/2018 23:20	7,8	2/09/2018 5:40	1,4	2/09/2018 11:50	1,5
1/09/2018 23:30	7,1	2/09/2018 5:50	1,7	2/09/2018 12:00	3,1
1/09/2018 23:40	7,2	2/09/2018 6:00	1,3	2/09/2018 12:10	2,9
1/09/2018 23:50	7	2/09/2018 6:10	1,5	2/09/2018 12:20	3,7
2/09/2018 0:10	7,5	2/09/2018 6:20	2,3	2/09/2018 12:30	3,1
2/09/2018 0:20	7,4	2/09/2018 6:30	2,2	2/09/2018 12:40	3,9
2/09/2018 0:30	8,5	2/09/2018 6:40	1,2	2/09/2018 12:50	3,8
2/09/2018 0:40	6,9	2/09/2018 6:50	1,1	2/09/2018 13:00	3,1
2/09/2018 0:50	7,2	2/09/2018 7:00	1,3	2/09/2018 13:10	3,1

Fecha	Velocidad	Fecha	Velocidad	Fecha	Velocidad
2/09/2018 13:20	3,1	2/09/2018 19:30	2,7	3/09/2018 1:50	4,6
2/09/2018 13:30	4,5	2/09/2018 19:40	1,7	3/09/2018 2:00	5,7
2/09/2018 13:40	3,4	2/09/2018 19:50	1	3/09/2018 2:10	4,1
2/09/2018 13:50	4,5	2/09/2018 20:00	1,9	3/09/2018 2:20	4,1
2/09/2018 14:00	4,1	2/09/2018 20:10	1,3	3/09/2018 2:30	4,1
2/09/2018 14:10	4,2	2/09/2018 20:20	1,6	3/09/2018 2:40	5
2/09/2018 14:20	4,4	2/09/2018 20:30	3,8	3/09/2018 2:50	4,7
2/09/2018 14:30	6,1	2/09/2018 20:40	3,7	3/09/2018 3:00	4,9
2/09/2018 14:40	5,5	2/09/2018 20:50	3,4	3/09/2018 3:10	5,5
2/09/2018 14:50	5,6	2/09/2018 21:00	5,2	3/09/2018 3:20	6,6
2/09/2018 15:00	4,8	2/09/2018 21:10	3,5	3/09/2018 3:30	6,4
2/09/2018 15:10	4,1	2/09/2018 21:20	3,2	3/09/2018 3:40	6,2
2/09/2018 15:20	5	2/09/2018 21:30	3,2	3/09/2018 3:50	6,7
2/09/2018 15:30	4,3	2/09/2018 21:40	3,3	3/09/2018 4:00	6,2
2/09/2018 15:40	2,5	2/09/2018 21:50	4	3/09/2018 4:10	5,2
2/09/2018 15:50	4,1	2/09/2018 22:00	3,7	3/09/2018 4:20	5,6
2/09/2018 16:00	3,5	2/09/2018 22:10	1,2	3/09/2018 4:30	6,2
2/09/2018 16:10	5,1	2/09/2018 22:20	1,4	3/09/2018 4:40	5
2/09/2018 16:20	5,6	2/09/2018 22:30	1,2	3/09/2018 4:50	5,8
2/09/2018 16:30	5,5	2/09/2018 22:40	1,3	3/09/2018 5:00	4,2
2/09/2018 16:40	5,1	2/09/2018 22:50	1,8	3/09/2018 5:10	1,7
2/09/2018 16:50	4,4	2/09/2018 23:00	2,3	3/09/2018 5:20	0,8
2/09/2018 17:00	2,6	2/09/2018 23:10	2,3	3/09/2018 5:30	3,3
2/09/2018 17:10	3,1	2/09/2018 23:20	1,9	3/09/2018 5:40	3,6
2/09/2018 17:20	3,4	2/09/2018 23:30	1,3	3/09/2018 5:50	4,1
2/09/2018 17:30	4,9	2/09/2018 23:40	1,4	3/09/2018 6:00	2,2
2/09/2018 17:40	4,2	2/09/2018 23:50	1,4	3/09/2018 6:10	1,8
2/09/2018 17:50	4,8	3/09/2018 0:10	1,3	3/09/2018 6:20	2
2/09/2018 18:00	3,5	3/09/2018 0:20	1,7	3/09/2018 6:30	1,8
2/09/2018 18:10	2,5	3/09/2018 0:30	1,6	3/09/2018 6:40	1,8
2/09/2018 18:20	2,5	3/09/2018 0:40	1,8	3/09/2018 6:50	3,1
2/09/2018 18:30	2,3	3/09/2018 0:50	1,7	3/09/2018 7:00	4,3
2/09/2018 18:40	1,9	3/09/2018 1:00	1	3/09/2018 7:10	5,7
2/09/2018 18:50	2,1	3/09/2018 1:10	1	3/09/2018 7:20	6,6
2/09/2018 19:00	1,5	3/09/2018 1:20	2,4	3/09/2018 7:30	6,8
2/09/2018 19:10	1,1	3/09/2018 1:30	2,8	3/09/2018 7:40	7,7
2/09/2018 19:20	1,5	3/09/2018 1:40	2,7	3/09/2018 7:50	7,7

Fecha	Velocidad	Fecha	Velocidad	Fecha	Velocidad
3/09/2018 8:00	6,9	3/09/2018 14:10	3	3/09/2018 20:20	2,4
3/09/2018 8:10	6,8	3/09/2018 14:20	3,7	3/09/2018 20:30	2
3/09/2018 8:20	5,9	3/09/2018 14:30	2,9	3/09/2018 20:40	4
3/09/2018 8:30	5,6	3/09/2018 14:40	2,9	3/09/2018 20:50	2,9
3/09/2018 8:40	6,5	3/09/2018 14:50	2,5	3/09/2018 21:00	2,7
3/09/2018 8:50	6	3/09/2018 15:00	2,8	3/09/2018 21:10	1,8
3/09/2018 9:00	7,1	3/09/2018 15:10	4,5	3/09/2018 21:20	1,1
3/09/2018 9:10	7,3	3/09/2018 15:20	4,4	3/09/2018 21:30	1,5
3/09/2018 9:20	8	3/09/2018 15:30	2,6	3/09/2018 21:40	2,9
3/09/2018 9:30	8,2	3/09/2018 15:40	3,5	3/09/2018 21:50	2,2
3/09/2018 9:40	8,3	3/09/2018 15:50	4,4	3/09/2018 22:00	2,6
3/09/2018 9:50	8,1	3/09/2018 16:00	5,7	3/09/2018 22:10	6,6
3/09/2018 10:00	6,5	3/09/2018 16:10	5,7	3/09/2018 22:20	5,9
3/09/2018 10:10	6	3/09/2018 16:20	5,3	3/09/2018 22:30	4,1
3/09/2018 10:20	6,3	3/09/2018 16:30	7	3/09/2018 22:40	3,3
3/09/2018 10:30	6,6	3/09/2018 16:40	5,9	3/09/2018 22:50	6,2
3/09/2018 10:40	7,8	3/09/2018 16:50	6	3/09/2018 23:00	7,3
3/09/2018 10:50	7,3	3/09/2018 17:00	6,4	4/09/2018 0:10	6,6
3/09/2018 11:00	5,6	3/09/2018 17:10	7,1	4/09/2018 0:20	6,3
3/09/2018 11:10	6,5	3/09/2018 17:20	7	4/09/2018 0:30	6,2
3/09/2018 11:20	7,2	3/09/2018 17:30	4,5	4/09/2018 0:40	6,3
3/09/2018 11:30	7	3/09/2018 17:40	4,7	4/09/2018 0:50	7,7
3/09/2018 11:40	7,2	3/09/2018 17:50	4,3	4/09/2018 1:00	6,6
3/09/2018 11:50	6,1	3/09/2018 18:00	3,3	4/09/2018 1:10	6,8
3/09/2018 12:00	6	3/09/2018 18:10	4,2	4/09/2018 1:20	7,4
3/09/2018 12:10	2,6	3/09/2018 18:20	5,5	4/09/2018 1:30	7,2
3/09/2018 12:20	4,7	3/09/2018 18:30	5,7	4/09/2018 1:40	8,9
3/09/2018 12:30	3,9	3/09/2018 18:40	6,1	4/09/2018 1:50	8,2
3/09/2018 12:40	1,8	3/09/2018 18:50	5,3	4/09/2018 2:00	7,6
3/09/2018 12:50	2,9	3/09/2018 19:00	5,4	4/09/2018 2:10	8
3/09/2018 13:00	5,7	3/09/2018 19:10	4,1	4/09/2018 2:20	8,3
3/09/2018 13:10	4,7	3/09/2018 19:20	2,7	4/09/2018 2:30	7,4
3/09/2018 13:20	3,3	3/09/2018 19:30	2,3	4/09/2018 2:40	7,8
3/09/2018 13:30	2,8	3/09/2018 19:40	4,6	4/09/2018 2:50	7,7
3/09/2018 13:40	4,1	3/09/2018 19:50	4	4/09/2018 3:00	8,2
3/09/2018 13:50	3	3/09/2018 20:00	3,4	4/09/2018 3:10	9,1
3/09/2018 14:00	2,6	3/09/2018 20:10	4	4/09/2018 3:20	7,6

Fecha	Velocidad	Fecha	Velocidad	Fecha	Velocidad
4/09/2018 3:30	7,7	4/09/2018 9:40	10,6	4/09/2018 15:50	9,7
4/09/2018 3:40	5,5	4/09/2018 9:50	11	4/09/2018 16:00	8,8
4/09/2018 3:50	4,3	4/09/2018 10:00	10,7	4/09/2018 16:10	8,8
4/09/2018 4:00	2,9	4/09/2018 10:10	10,8	4/09/2018 16:20	10,7
4/09/2018 4:10	1,7	4/09/2018 10:20	10,7	4/09/2018 16:30	10,5
4/09/2018 4:20	0,8	4/09/2018 10:30	10,4	4/09/2018 16:40	9,5
4/09/2018 4:30	1,3	4/09/2018 10:40	9,9	4/09/2018 16:50	8,9
4/09/2018 4:40	1,1	4/09/2018 10:50	9,4	4/09/2018 17:00	8,2
4/09/2018 4:50	1,4	4/09/2018 11:00	10,1	4/09/2018 17:10	8,2
4/09/2018 5:00	1,3	4/09/2018 11:10	7	4/09/2018 17:20	9,6
4/09/2018 5:10	1,3	4/09/2018 11:20	5,1	4/09/2018 17:30	8,5
4/09/2018 5:20	1,6	4/09/2018 11:30	4,8	4/09/2018 17:40	8
4/09/2018 5:30	1,9	4/09/2018 11:40	4,3	4/09/2018 17:50	8,4
4/09/2018 5:40	1,3	4/09/2018 11:50	4,6	4/09/2018 18:00	8,5
4/09/2018 5:50	1,7	4/09/2018 12:00	4,4	4/09/2018 18:10	9,4
4/09/2018 6:00	1,8	4/09/2018 12:10	4,9	4/09/2018 18:20	8,7
4/09/2018 6:10	0,6	4/09/2018 12:20	6,8	4/09/2018 18:30	8,5
4/09/2018 6:20	2,3	4/09/2018 12:30	6,7	4/09/2018 18:40	7,2
4/09/2018 6:30	1,6	4/09/2018 12:40	7,5	4/09/2018 18:50	8,3
4/09/2018 6:40	0,9	4/09/2018 12:50	7,1	4/09/2018 19:00	7,9
4/09/2018 6:50	1,1	4/09/2018 13:00	6,5	4/09/2018 19:10	7,2
4/09/2018 7:00	2,3	4/09/2018 13:10	7,2	4/09/2018 19:20	8,8
4/09/2018 7:10	3,8	4/09/2018 13:20	5,7	4/09/2018 19:30	7,5
4/09/2018 7:20	5,3	4/09/2018 13:30	7,6	4/09/2018 19:40	7,4
4/09/2018 7:30	7,1	4/09/2018 13:40	7,6	4/09/2018 19:50	7,2
4/09/2018 7:40	8,2	4/09/2018 13:50	6,6	4/09/2018 20:00	6,3
4/09/2018 7:50	9,5	4/09/2018 14:00	6,7	4/09/2018 20:10	6,8
4/09/2018 8:00	9	4/09/2018 14:10	7,7	4/09/2018 20:20	6,4
4/09/2018 8:10	9,1	4/09/2018 14:20	6,1	4/09/2018 20:30	7,7
4/09/2018 8:20	8,5	4/09/2018 14:30	7,4	4/09/2018 20:40	6,9
4/09/2018 8:30	8,3	4/09/2018 14:40	5,4	4/09/2018 20:50	7
4/09/2018 8:40	10,3	4/09/2018 14:50	4,1	4/09/2018 21:00	6,8
4/09/2018 8:50	10,4	4/09/2018 15:00	3,1	4/09/2018 21:10	7,2
4/09/2018 9:00	10,4	4/09/2018 15:10	4,6	4/09/2018 21:20	6
4/09/2018 9:10	11,5	4/09/2018 15:20	5,7	4/09/2018 21:30	5,2
4/09/2018 9:20	11,9	4/09/2018 15:30	6,7	4/09/2018 21:40	6,3
4/09/2018 9:30	11,4	4/09/2018 15:40	9,7	4/09/2018 21:50	7,1

Fecha	Velocidad	Fecha	Velocidad	Fecha	Velocidad
4/09/2018 22:00	6,8	5/09/2018 4:20	3,2	5/09/2018 10:30	7,6
4/09/2018 22:10	6,9	5/09/2018 4:30	2,6	5/09/2018 10:40	7
4/09/2018 22:20	8,5	5/09/2018 4:40	1,9	5/09/2018 10:50	7,1
4/09/2018 22:30	8,9	5/09/2018 4:50	3,6	5/09/2018 11:00	7,2
4/09/2018 22:40	9,1	5/09/2018 5:00	4,7	5/09/2018 11:10	8,3
4/09/2018 22:50	8,6	5/09/2018 5:10	2,7	5/09/2018 11:20	9,1
4/09/2018 23:00	8,5	5/09/2018 5:20	1,7	5/09/2018 11:30	9,3
4/09/2018 23:10	8,5	5/09/2018 5:30	1,2	5/09/2018 11:40	8,8
4/09/2018 23:20	8	5/09/2018 5:40	1	5/09/2018 11:50	8,3
4/09/2018 23:30	8,9	5/09/2018 5:50	3,1	5/09/2018 12:00	8,6
4/09/2018 23:40	8,1	5/09/2018 6:00	3,8	5/09/2018 12:10	7,4
4/09/2018 23:50	7,4	5/09/2018 6:10	3,6	5/09/2018 12:20	8,5
5/09/2018 0:10	8,8	5/09/2018 6:20	1,5	5/09/2018 12:30	7,6
5/09/2018 0:20	8,1	5/09/2018 6:30	3,5	5/09/2018 12:40	8,8
5/09/2018 0:30	8,1	5/09/2018 6:40	4,6	5/09/2018 12:50	8
5/09/2018 0:40	7,6	5/09/2018 6:50	4,6	5/09/2018 13:00	8,2
5/09/2018 0:50	6,6	5/09/2018 7:00	5	5/09/2018 13:10	9,4
5/09/2018 1:00	6,5	5/09/2018 7:10	5,2	5/09/2018 13:20	8,4
5/09/2018 1:10	7,3	5/09/2018 7:20	5,3	5/09/2018 13:30	9,4
5/09/2018 1:20	7,3	5/09/2018 7:30	4,1	5/09/2018 13:40	10,3
5/09/2018 1:30	5,7	5/09/2018 7:40	5	5/09/2018 13:50	10,8
5/09/2018 1:40	4,2	5/09/2018 7:50	5,1	5/09/2018 14:00	12
5/09/2018 1:50	1,5	5/09/2018 8:00	5,6	5/09/2018 14:10	10,3
5/09/2018 2:00	1,4	5/09/2018 8:10	6,4	5/09/2018 14:20	11,4
5/09/2018 2:10	1,8	5/09/2018 8:20	6,2	5/09/2018 14:30	9,4
5/09/2018 2:20	3,2	5/09/2018 8:30	6,1	5/09/2018 14:40	8,3
5/09/2018 2:30	3,1	5/09/2018 8:40	6,5	5/09/2018 14:50	8,7
5/09/2018 2:40	2,1	5/09/2018 8:50	6,3	5/09/2018 15:00	8,8
5/09/2018 2:50	1,8	5/09/2018 9:00	6,4	5/09/2018 15:10	10,6
5/09/2018 3:00	1,9	5/09/2018 9:10	5,9	5/09/2018 15:20	9,7
5/09/2018 3:10	1,9	5/09/2018 9:20	6,7	5/09/2018 15:30	11,1
5/09/2018 3:20	2	5/09/2018 9:30	6,3	5/09/2018 15:40	10,7
5/09/2018 3:30	1,6	5/09/2018 9:40	6,6	5/09/2018 15:50	10,6
5/09/2018 3:40	1,5	5/09/2018 9:50	6,5	5/09/2018 16:00	10
5/09/2018 3:50	1,6	5/09/2018 10:00	6,6	5/09/2018 16:10	12,3
5/09/2018 4:00	2,9	5/09/2018 10:10	7,3	5/09/2018 16:20	10,2
5/09/2018 4:10	2,9	5/09/2018 10:20	7,2	5/09/2018 16:30	10,1

Fecha	Velocidad	Fecha	Velocidad	Fecha	Velocidad
5/09/2018 16:40	10	5/09/2018 22:50	1,3	6/09/2018 5:10	4,3
5/09/2018 16:50	8,7	5/09/2018 23:00	0,7	6/09/2018 5:20	2,6
5/09/2018 17:00	9,3	5/09/2018 23:10	0,9	6/09/2018 5:30	3,4
5/09/2018 17:10	8,7	5/09/2018 23:20	2	6/09/2018 5:40	3,7
5/09/2018 17:20	9,7	5/09/2018 23:30	3	6/09/2018 5:50	3,7
5/09/2018 17:30	8,7	5/09/2018 23:40	2,8	6/09/2018 6:00	3
5/09/2018 17:40	7	5/09/2018 23:50	1,9	6/09/2018 6:10	4
5/09/2018 17:50	6,1	6/09/2018 0:10	1,4	6/09/2018 6:20	3,4
5/09/2018 18:00	5,9	6/09/2018 0:20	3,3	6/09/2018 6:30	1,5
5/09/2018 18:10	4,2	6/09/2018 0:30	5	6/09/2018 6:40	1
5/09/2018 18:20	3,7	6/09/2018 0:40	5,5	6/09/2018 6:50	0,5
5/09/2018 18:30	1,3	6/09/2018 0:50	3,9	6/09/2018 7:00	0,5
5/09/2018 18:40	1,9	6/09/2018 1:00	2,5	6/09/2018 7:10	0,6
5/09/2018 18:50	2,7	6/09/2018 1:10	0,7	6/09/2018 7:20	1,1
5/09/2018 19:00	2,7	6/09/2018 1:20	0,5	6/09/2018 7:30	1
5/09/2018 19:10	2,5	6/09/2018 1:30	0,5	6/09/2018 7:40	1,4
5/09/2018 19:20	2,6	6/09/2018 1:40	1,4	6/09/2018 7:50	1,1
5/09/2018 19:30	4,1	6/09/2018 1:50	2,5	6/09/2018 8:00	1,5
5/09/2018 19:40	2,3	6/09/2018 2:00	2,9	6/09/2018 8:10	2,3
5/09/2018 19:50	2,8	6/09/2018 2:10	4,1	6/09/2018 8:20	2,6
5/09/2018 20:00	2,1	6/09/2018 2:20	5,7	6/09/2018 8:30	3,4
5/09/2018 20:10	3,4	6/09/2018 2:30	6,4	6/09/2018 8:40	3,3
5/09/2018 20:20	2,7	6/09/2018 2:40	7,7	6/09/2018 8:50	4,2
5/09/2018 20:30	1,5	6/09/2018 2:50	6,1	6/09/2018 9:00	4,1
5/09/2018 20:40	1,6	6/09/2018 3:00	5,6	6/09/2018 9:10	3,9
5/09/2018 20:50	1,2	6/09/2018 3:10	5,5	6/09/2018 9:20	4,5
5/09/2018 21:00	1,4	6/09/2018 3:20	5,4	6/09/2018 9:30	4,7
5/09/2018 21:10	1,5	6/09/2018 3:30	4,3	6/09/2018 9:40	7,8
5/09/2018 21:20	1,5	6/09/2018 3:40	5,3	6/09/2018 9:50	7,7
5/09/2018 21:30	2,5	6/09/2018 3:50	5,6	6/09/2018 10:00	8,1
5/09/2018 21:40	1,8	6/09/2018 4:00	4,7	6/09/2018 10:10	7,8
5/09/2018 21:50	0,9	6/09/2018 4:10	5	6/09/2018 10:20	8,9
5/09/2018 22:00	0,5	6/09/2018 4:20	5,1	6/09/2018 10:30	8,4
5/09/2018 22:10	1	6/09/2018 4:30	4,9	6/09/2018 10:40	8,6
5/09/2018 22:20	1,3	6/09/2018 4:40	4	6/09/2018 10:50	9,1
5/09/2018 22:30	1	6/09/2018 4:50	3,2	6/09/2018 11:00	9
5/09/2018 22:40	0,8	6/09/2018 5:00	2,4	6/09/2018 11:10	7,7

Fecha	Velocidad	Fecha	Velocidad	Fecha	Velocidad
6/09/2018 11:20	8	6/09/2018 17:30	1,7	6/09/2018 23:40	8,5
6/09/2018 11:30	7,6	6/09/2018 17:40	1,7	6/09/2018 23:50	7,6
6/09/2018 11:40	7,6	6/09/2018 17:50	4,6	7/09/2018 0:10	7
6/09/2018 11:50	8,6	6/09/2018 18:00	3,3	7/09/2018 0:20	5,5
6/09/2018 12:00	8,7	6/09/2018 18:10	2,5	7/09/2018 0:30	5,9
6/09/2018 12:10	8,6	6/09/2018 18:20	2,7	7/09/2018 0:40	7,1
6/09/2018 12:20	7,5	6/09/2018 18:30	4,5	7/09/2018 0:50	6
6/09/2018 12:30	9	6/09/2018 18:40	2,1	7/09/2018 1:00	6,2
6/09/2018 12:40	8	6/09/2018 18:50	5,2	7/09/2018 1:10	5
6/09/2018 12:50	8,5	6/09/2018 19:00	3,8	7/09/2018 1:20	4,7
6/09/2018 13:00	9,1	6/09/2018 19:10	1,5	7/09/2018 1:30	5,3
6/09/2018 13:10	9,1	6/09/2018 19:20	2,7	7/09/2018 1:40	4,6
6/09/2018 13:20	9,6	6/09/2018 19:30	2,4	7/09/2018 1:50	5,2
6/09/2018 13:30	9,6	6/09/2018 19:40	1,2	7/09/2018 2:00	5,9
6/09/2018 13:40	10,8	6/09/2018 19:50	1,1	7/09/2018 2:10	6,9
6/09/2018 13:50	9,3	6/09/2018 20:00	0,6	7/09/2018 2:20	8,4
6/09/2018 14:00	9,9	6/09/2018 20:10	1	7/09/2018 2:30	7,3
6/09/2018 14:10	10,1	6/09/2018 20:20	1	7/09/2018 2:40	7,2
6/09/2018 14:20	11,1	6/09/2018 20:30	0,9	7/09/2018 2:50	7,8
6/09/2018 14:30	9,7	6/09/2018 20:40	0,7	7/09/2018 3:00	7,5
6/09/2018 14:40	8,3	6/09/2018 20:50	1	7/09/2018 3:10	6,5
6/09/2018 14:50	8,5	6/09/2018 21:00	2	7/09/2018 3:20	6,8
6/09/2018 15:00	10,7	6/09/2018 21:10	2,4	7/09/2018 3:30	6,6
6/09/2018 15:10	10,4	6/09/2018 21:20	2,3	7/09/2018 3:40	4,8
6/09/2018 15:20	9,8	6/09/2018 21:30	3,3	7/09/2018 3:50	2,9
6/09/2018 15:30	9,8	6/09/2018 21:40	3,5	7/09/2018 4:00	2,7
6/09/2018 15:40	9,1	6/09/2018 21:50	4,4	7/09/2018 4:10	2,8
6/09/2018 15:50	8,3	6/09/2018 22:00	5,3	7/09/2018 4:20	3,2
6/09/2018 16:00	8	6/09/2018 22:10	5,2	7/09/2018 4:30	2,1
6/09/2018 16:10	8,5	6/09/2018 22:20	5,2	7/09/2018 4:40	0,7
6/09/2018 16:20	8,1	6/09/2018 22:30	5,8	7/09/2018 4:50	1
6/09/2018 16:30	8	6/09/2018 22:40	6,2	7/09/2018 5:00	0,5
6/09/2018 16:40	8,9	6/09/2018 22:50	6,6	7/09/2018 5:10	0,9
6/09/2018 16:50	6,1	6/09/2018 23:00	6	7/09/2018 5:20	1,3
6/09/2018 17:00	5	6/09/2018 23:10	6,2	7/09/2018 5:30	1,3
6/09/2018 17:10	3,5	6/09/2018 23:20	5,8	7/09/2018 5:40	1,5
6/09/2018 17:20	4,1	6/09/2018 23:30	7,1	7/09/2018 5:50	1,7

Fecha	Velocidad	Fecha	Velocidad	Fecha	Velocidad
7/09/2018 6:00	1,3	7/09/2018 12:10	8,5	7/09/2018 18:20	9,6
7/09/2018 6:10	1,6	7/09/2018 12:20	9,2	7/09/2018 18:30	8,9
7/09/2018 6:20	1,2	7/09/2018 12:30	8,9	7/09/2018 18:40	7,8
7/09/2018 6:30	0,7	7/09/2018 12:40	7,8	7/09/2018 18:50	8,1
7/09/2018 6:40	0,5	7/09/2018 12:50	8,7	7/09/2018 19:00	7,1
7/09/2018 6:50	0,9	7/09/2018 13:00	8,1	7/09/2018 19:10	8,7
7/09/2018 7:00	1	7/09/2018 13:10	9,2	7/09/2018 19:20	8,5
7/09/2018 7:10	0,9	7/09/2018 13:20	8,3	7/09/2018 19:30	8,2
7/09/2018 7:20	1,3	7/09/2018 13:30	10,2	7/09/2018 19:40	8,4
7/09/2018 7:30	1,5	7/09/2018 13:40	10,1	7/09/2018 19:50	9
7/09/2018 7:40	2,5	7/09/2018 13:50	9,5	7/09/2018 20:00	8,8
7/09/2018 7:50	2,6	7/09/2018 14:00	10,8	7/09/2018 20:10	7,8
7/09/2018 8:00	3,8	7/09/2018 14:10	10,8	7/09/2018 20:20	8,2
7/09/2018 8:10	4,6	7/09/2018 14:20	10	7/09/2018 20:30	7,4
7/09/2018 8:20	6,3	7/09/2018 14:30	9,5	7/09/2018 20:40	7,6
7/09/2018 8:30	6,2	7/09/2018 14:40	9,8	7/09/2018 20:50	7,6
7/09/2018 8:40	8,1	7/09/2018 14:50	8,9	7/09/2018 21:00	7,2
7/09/2018 8:50	6,8	7/09/2018 15:00	9,1	7/09/2018 21:10	6,9
7/09/2018 9:00	7,7	7/09/2018 15:10	9,5	7/09/2018 21:20	6,6
7/09/2018 9:10	6,9	7/09/2018 15:20	9,8	7/09/2018 21:30	7,5
7/09/2018 9:20	6,8	7/09/2018 15:30	10,2	7/09/2018 21:40	4,5
7/09/2018 9:30	7,1	7/09/2018 15:40	10,7	7/09/2018 21:50	4,5
7/09/2018 9:40	7,1	7/09/2018 15:50	9,8	7/09/2018 22:00	5,1
7/09/2018 9:50	6,8	7/09/2018 16:00	9,4	7/09/2018 22:10	4,2
7/09/2018 10:00	7,1	7/09/2018 16:10	9,4	7/09/2018 22:20	4,7
7/09/2018 10:10	7,2	7/09/2018 16:20	10,3	7/09/2018 22:30	4,9
7/09/2018 10:20	7,6	7/09/2018 16:30	10,3	7/09/2018 22:40	4,7
7/09/2018 10:30	7,5	7/09/2018 16:40	10,9	7/09/2018 22:50	5,2
7/09/2018 10:40	7,1	7/09/2018 16:50	10,7	7/09/2018 23:00	4,5
7/09/2018 10:50	7,5	7/09/2018 17:00	9,4	7/09/2018 23:10	4,7
7/09/2018 11:00	8,2	7/09/2018 17:10	7,2	7/09/2018 23:20	5,3
7/09/2018 11:10	9,3	7/09/2018 17:20	8,5	7/09/2018 23:30	5,4
7/09/2018 11:20	8,3	7/09/2018 17:30	9	7/09/2018 23:40	4,6
7/09/2018 11:30	8	7/09/2018 17:40	6,2	7/09/2018 23:50	6,3
7/09/2018 11:40	7,6	7/09/2018 17:50	5,3	8/09/2018 0:10	8,4
7/09/2018 11:50	9,5	7/09/2018 18:00	6,3	8/09/2018 0:20	7
7/09/2018 12:00	8,6	7/09/2018 18:10	7,1	8/09/2018 0:30	6,5

Fecha	Velocidad	Fecha	Velocidad	Fecha	Velocidad
8/09/2018 0:40	5,7	8/09/2018 6:50	1,7	8/09/2018 13:00	9,5
8/09/2018 0:50	6,6	8/09/2018 7:00	2,1	8/09/2018 13:10	10,9
8/09/2018 1:00	8,3	8/09/2018 7:10	2,1	8/09/2018 13:20	9
8/09/2018 1:10	9,4	8/09/2018 7:20	2,2	8/09/2018 13:30	9,7
8/09/2018 1:20	8,5	8/09/2018 7:30	1,7	8/09/2018 13:40	10,1
8/09/2018 1:30	9	8/09/2018 7:40	0,9	8/09/2018 13:50	10,2
8/09/2018 1:40	9	8/09/2018 7:50	1,4	8/09/2018 14:00	10,8
8/09/2018 1:50	9	8/09/2018 8:00	1	8/09/2018 14:10	10,2
8/09/2018 2:00	9,3	8/09/2018 8:10	1	8/09/2018 14:20	10,1
8/09/2018 2:10	9,6	8/09/2018 8:20	0,8	8/09/2018 14:30	9,8
8/09/2018 2:20	5,3	8/09/2018 8:30	1,1	8/09/2018 14:40	8,4
8/09/2018 2:30	0,8	8/09/2018 8:40	0,8	8/09/2018 14:50	9,5
8/09/2018 2:40	2,1	8/09/2018 8:50	1	8/09/2018 15:00	8,5
8/09/2018 2:50	3,1	8/09/2018 9:00	1	8/09/2018 15:10	10,2
8/09/2018 3:00	2,6	8/09/2018 9:10	0,7	8/09/2018 15:20	8,4
8/09/2018 3:10	4,3	8/09/2018 9:20	1,3	8/09/2018 15:30	8,9
8/09/2018 3:20	3,9	8/09/2018 9:30	2,8	8/09/2018 15:40	10
8/09/2018 3:30	4,4	8/09/2018 9:40	2,3	8/09/2018 15:50	7,4
8/09/2018 3:40	4,9	8/09/2018 9:50	1,8	8/09/2018 16:00	7,3
8/09/2018 3:50	3,9	8/09/2018 10:00	6,2	8/09/2018 16:10	7,1
8/09/2018 4:00	3,3	8/09/2018 10:10	7,2	8/09/2018 16:20	6
8/09/2018 4:10	3,6	8/09/2018 10:20	8,1	8/09/2018 16:30	4,7
8/09/2018 4:20	4,2	8/09/2018 10:30	6,8	8/09/2018 16:40	1,7
8/09/2018 4:30	3,9	8/09/2018 10:40	9	8/09/2018 16:50	2,6
8/09/2018 4:40	3,1	8/09/2018 10:50	9	8/09/2018 17:00	3,8
8/09/2018 4:50	2,4	8/09/2018 11:00	9,6	8/09/2018 17:10	2,7
8/09/2018 5:00	1,4	8/09/2018 11:10	8,7	8/09/2018 17:20	6,5
8/09/2018 5:10	1,7	8/09/2018 11:20	10,2	8/09/2018 17:30	6,7
8/09/2018 5:20	1,4	8/09/2018 11:30	10,1	8/09/2018 17:40	5,8
8/09/2018 5:30	1,7	8/09/2018 11:40	10,1	8/09/2018 17:50	4,6
8/09/2018 5:40	1,6	8/09/2018 11:50	10	8/09/2018 18:00	4,7
8/09/2018 5:50	1	8/09/2018 12:00	9,7	8/09/2018 18:10	4,9
8/09/2018 6:00	0,9	8/09/2018 12:10	9,5	8/09/2018 18:20	4,1
8/09/2018 6:10	1	8/09/2018 12:20	10,4	8/09/2018 18:30	3,6
8/09/2018 6:20	1,5	8/09/2018 12:30	9	8/09/2018 18:40	4,6
8/09/2018 6:30	1,5	8/09/2018 12:40	8,5	8/09/2018 18:50	6,4
8/09/2018 6:40	1,7	8/09/2018 12:50	9,8	8/09/2018 19:00	6,7

Fecha	Velocidad	Fecha	Velocidad	Fecha	Velocidad
8/09/2018 19:10	6,5	9/09/2018 1:30	2,5	9/09/2018 7:40	6,5
8/09/2018 19:20	5,6	9/09/2018 1:40	2	9/09/2018 7:50	7,6
8/09/2018 19:30	5,4	9/09/2018 1:50	2,5	9/09/2018 8:00	10,1
8/09/2018 19:40	4,7	9/09/2018 2:00	3	9/09/2018 8:10	7,6
8/09/2018 19:50	5,9	9/09/2018 2:10	3,2	9/09/2018 8:20	9
8/09/2018 20:00	5,5	9/09/2018 2:20	3,2	9/09/2018 8:30	10,1
8/09/2018 20:10	5,9	9/09/2018 2:30	3,6	9/09/2018 8:40	12
8/09/2018 20:20	4,9	9/09/2018 2:40	3,5	9/09/2018 8:50	12
8/09/2018 20:30	4,2	9/09/2018 2:50	2,6	9/09/2018 9:00	11,6
8/09/2018 20:40	5,6	9/09/2018 3:00	2	9/09/2018 9:10	13
8/09/2018 20:50	5,7	9/09/2018 3:10	2,1	9/09/2018 9:20	10,7
8/09/2018 21:00	5,3	9/09/2018 3:20	2,3	9/09/2018 9:30	10,4
8/09/2018 21:10	5,1	9/09/2018 3:30	1,7	9/09/2018 9:40	10,2
8/09/2018 21:20	5	9/09/2018 3:40	1,5	9/09/2018 9:50	10
8/09/2018 21:30	5	9/09/2018 3:50	1,7	9/09/2018 10:00	9
8/09/2018 21:40	4,8	9/09/2018 4:00	1	9/09/2018 10:10	7,9
8/09/2018 21:50	5,1	9/09/2018 4:10	0,7	9/09/2018 10:20	6,4
8/09/2018 22:00	5,4	9/09/2018 4:20	1,3	9/09/2018 10:30	8,8
8/09/2018 22:10	5	9/09/2018 4:30	1,5	9/09/2018 10:40	8,2
8/09/2018 22:20	5,6	9/09/2018 4:40	1,2	9/09/2018 10:50	8,1
8/09/2018 22:30	5,5	9/09/2018 4:50	0,9	9/09/2018 11:00	9,7
8/09/2018 22:40	5,6	9/09/2018 5:00	2	9/09/2018 11:10	7,8
8/09/2018 22:50	5	9/09/2018 5:10	1,7	9/09/2018 11:20	8,8
8/09/2018 23:00	4,3	9/09/2018 5:20	2,8	9/09/2018 11:30	8,7
8/09/2018 23:10	3,1	9/09/2018 5:30	3,2	9/09/2018 11:40	9
8/09/2018 23:20	2,8	9/09/2018 5:40	2,9	9/09/2018 11:50	8,2
8/09/2018 23:30	3,6	9/09/2018 5:50	2,6	9/09/2018 12:00	7,4
8/09/2018 23:40	3,7	9/09/2018 6:00	2,7	9/09/2018 12:10	7,7
8/09/2018 23:50	5,4	9/09/2018 6:10	4,4	9/09/2018 12:20	6,9
9/09/2018 0:10	5,9	9/09/2018 6:20	3,5	9/09/2018 12:30	7,1
9/09/2018 0:20	4,9	9/09/2018 6:30	3,2	9/09/2018 12:40	7,9
9/09/2018 0:30	4,7	9/09/2018 6:40	4,2	9/09/2018 12:50	6,8
9/09/2018 0:40	5,1	9/09/2018 6:50	3,7	9/09/2018 13:00	8,1
9/09/2018 0:50	3,9	9/09/2018 7:00	3,3	9/09/2018 13:10	7,8
9/09/2018 1:00	3,8	9/09/2018 7:10	4,1	9/09/2018 13:20	7,7
9/09/2018 1:10	3,3	9/09/2018 7:20	3,3	9/09/2018 13:30	8,8
9/09/2018 1:20	3,1	9/09/2018 7:30	4,3	9/09/2018 13:40	8,5

Fecha	Velocidad	Fecha	Velocidad	Fecha	Velocidad
9/09/2018 13:50	8,4	9/09/2018 20:00	10,4	10/09/2018 2:20	3,4
9/09/2018 14:00	8,4	9/09/2018 20:10	9,2	10/09/2018 2:30	2,6
9/09/2018 14:10	7,1	9/09/2018 20:20	7,3	10/09/2018 2:40	1,5
9/09/2018 14:20	8,5	9/09/2018 20:30	6,7	10/09/2018 2:50	0,4
9/09/2018 14:30	8,4	9/09/2018 20:40	6,8	10/09/2018 3:00	1
9/09/2018 14:40	8,8	9/09/2018 20:50	8,1	10/09/2018 3:10	1
9/09/2018 14:50	9,3	9/09/2018 21:00	9,6	10/09/2018 3:20	0,9
9/09/2018 15:00	9,7	9/09/2018 21:10	7,2	10/09/2018 3:30	1,6
9/09/2018 15:10	9,4	9/09/2018 21:20	7,4	10/09/2018 3:40	2,4
9/09/2018 15:20	7,7	9/09/2018 21:30	8,9	10/09/2018 3:50	2,1
9/09/2018 15:30	8,3	9/09/2018 21:40	8,3	10/09/2018 4:00	1,9
9/09/2018 15:40	7,7	9/09/2018 21:50	6,9	10/09/2018 4:10	1,7
9/09/2018 15:50	7,9	9/09/2018 22:00	5,9	10/09/2018 4:20	2
9/09/2018 16:00	7,6	9/09/2018 22:10	5,9	10/09/2018 4:30	2,5
9/09/2018 16:10	7	9/09/2018 22:20	6,5	10/09/2018 4:40	1,9
9/09/2018 16:20	6,8	9/09/2018 22:30	7,4	10/09/2018 4:50	1,6
9/09/2018 16:30	6,4	9/09/2018 22:40	7,2	10/09/2018 5:00	1,5
9/09/2018 16:40	6,2	9/09/2018 22:50	5,9	10/09/2018 5:10	2,6
9/09/2018 16:50	4,4	9/09/2018 23:00	5,8	10/09/2018 5:20	2
9/09/2018 17:00	4,7	9/09/2018 23:10	5,8	10/09/2018 5:30	2,6
9/09/2018 17:10	5,4	9/09/2018 23:20	5,4	10/09/2018 5:40	3,2
9/09/2018 17:20	4,6	9/09/2018 23:30	5,3	10/09/2018 5:50	2,4
9/09/2018 17:30	3,6	9/09/2018 23:40	5,9	10/09/2018 6:00	0,8
9/09/2018 17:40	3,9	9/09/2018 23:50	5,9	10/09/2018 6:10	0,7
9/09/2018 17:50	4,6	10/09/2018 0:10	5,5	10/09/2018 6:20	2
9/09/2018 18:00	5,1	10/09/2018 0:20	4,9	10/09/2018 6:30	2,4
9/09/2018 18:10	4,4	10/09/2018 0:30	4,1	10/09/2018 6:40	2,5
9/09/2018 18:20	4,2	10/09/2018 0:40	3,9	10/09/2018 6:50	2,2
9/09/2018 18:30	5	10/09/2018 0:50	4,2	10/09/2018 7:00	1,1
9/09/2018 18:40	5,5	10/09/2018 1:00	3,6	10/09/2018 7:10	0,7
9/09/2018 18:50	6	10/09/2018 1:10	3,1	10/09/2018 7:20	1,4
9/09/2018 19:00	5	10/09/2018 1:20	3,3	10/09/2018 7:30	2,1
9/09/2018 19:10	5	10/09/2018 1:30	3,1	10/09/2018 7:40	1,8
9/09/2018 19:20	6,6	10/09/2018 1:40	1,7	10/09/2018 7:50	2
9/09/2018 19:30	8,6	10/09/2018 1:50	0,8	10/09/2018 8:00	2
9/09/2018 19:40	8,5	10/09/2018 2:00	1	10/09/2018 8:10	2,5
9/09/2018 19:50	8,4	10/09/2018 2:10	1,5	10/09/2018 8:20	3,3

Fecha	Velocidad	Fecha	Velocidad	Fecha	Velocidad
10/09/2018 8:30	3,8	10/09/2018 14:40	3,8	10/09/2018 20:50	6
10/09/2018 8:40	6,1	10/09/2018 14:50	6	10/09/2018 21:00	5,7
10/09/2018 8:50	8,8	10/09/2018 15:00	5,7	10/09/2018 21:10	5,3
10/09/2018 9:00	9,2	10/09/2018 15:10	5,3	10/09/2018 21:20	5,4
10/09/2018 9:10	9,1	10/09/2018 15:20	4,3	10/09/2018 21:30	6,8
10/09/2018 9:20	9,7	10/09/2018 15:30	4,7	10/09/2018 21:40	7,1
10/09/2018 9:30	9,4	10/09/2018 15:40	4,9	10/09/2018 21:50	6,3
10/09/2018 9:40	8,7	10/09/2018 15:50	5,4	10/09/2018 22:00	4,8
10/09/2018 9:50	9,5	10/09/2018 16:00	4,5	10/09/2018 22:10	4,1
10/09/2018 10:00	9,9	10/09/2018 16:10	4,9	10/09/2018 22:20	3,6
10/09/2018 10:10	9,8	10/09/2018 16:20	5,5	10/09/2018 22:30	4,2
10/09/2018 10:20	10,2	10/09/2018 16:30	5	10/09/2018 22:40	5
10/09/2018 10:30	9,2	10/09/2018 16:40	5,3	10/09/2018 22:50	4,4
10/09/2018 10:40	7,8	10/09/2018 16:50	4,8	10/09/2018 23:00	5,3
10/09/2018 10:50	8,6	10/09/2018 17:00	4,6	10/09/2018 23:10	4,5
10/09/2018 11:00	7,2	10/09/2018 17:10	5	10/09/2018 23:20	3,9
10/09/2018 11:10	5,9	10/09/2018 17:20	3,6	10/09/2018 23:30	3,8
10/09/2018 11:20	6,6	10/09/2018 17:30	2,3	10/09/2018 23:40	4,1
10/09/2018 11:30	6,9	10/09/2018 17:40	1,1	10/09/2018 23:50	3,4
10/09/2018 11:40	6,6	10/09/2018 17:50	2,3	11/09/2018 0:10	3,1
10/09/2018 11:50	6,9	10/09/2018 18:00	2	11/09/2018 0:20	3,6
10/09/2018 12:00	5,7	10/09/2018 18:10	2	11/09/2018 0:30	3,1
10/09/2018 12:10	6,7	10/09/2018 18:20	2,8	11/09/2018 0:40	3,4
10/09/2018 12:20	5,3	10/09/2018 18:30	3,2	11/09/2018 0:50	3,3
10/09/2018 12:30	6,2	10/09/2018 18:40	3,4	11/09/2018 1:00	3,3
10/09/2018 12:40	4,5	10/09/2018 18:50	3,6	11/09/2018 1:10	3,4
10/09/2018 12:50	5,8	10/09/2018 19:00	3,5	11/09/2018 1:20	2,3
10/09/2018 13:00	5,5	10/09/2018 19:10	3,7	11/09/2018 1:30	2,8
10/09/2018 13:10	4,5	10/09/2018 19:20	3,7	11/09/2018 1:40	2,8
10/09/2018 13:20	4,6	10/09/2018 19:30	3,9	11/09/2018 1:50	2,2
10/09/2018 13:30	4,5	10/09/2018 19:40	4,3	11/09/2018 2:00	1,6
10/09/2018 13:40	4,3	10/09/2018 19:50	4,2	11/09/2018 2:10	1,7
10/09/2018 13:50	4,5	10/09/2018 20:00	5	11/09/2018 2:20	2,3
10/09/2018 14:00	4,5	10/09/2018 20:10	5,3	11/09/2018 2:30	1,5
10/09/2018 14:10	4,5	10/09/2018 20:20	5,2	11/09/2018 2:40	6,9
10/09/2018 14:20	3,8	10/09/2018 20:30	5	11/09/2018 2:50	7,9
10/09/2018 14:30	4,1	10/09/2018 20:40	6	11/09/2018 3:00	6,2

Fecha	Velocidad	Fecha	Velocidad	Fecha	Velocidad
11/09/2018 3:10	5,4	11/09/2018 9:20	2,5	11/09/2018 15:30	3
11/09/2018 3:20	6	11/09/2018 9:30	2,6	11/09/2018 15:40	2,7
11/09/2018 3:30	5,6	11/09/2018 9:40	2,4	11/09/2018 15:50	1
11/09/2018 3:40	5,2	11/09/2018 9:50	3,2	11/09/2018 16:00	1
11/09/2018 3:50	3,7	11/09/2018 10:00	2,4	11/09/2018 16:10	1,7
11/09/2018 4:00	2,6	11/09/2018 10:10	2,5	11/09/2018 16:20	3,7
11/09/2018 4:10	2,6	11/09/2018 10:20	2,4	11/09/2018 16:30	5
11/09/2018 4:20	2,3	11/09/2018 10:30	3,5	11/09/2018 16:40	5,3
11/09/2018 4:30	1,9	11/09/2018 10:40	4,9	11/09/2018 16:50	5,2
11/09/2018 4:40	2,8	11/09/2018 10:50	4	11/09/2018 17:00	4,5
11/09/2018 4:50	2	11/09/2018 11:00	5,2	11/09/2018 17:10	5
11/09/2018 5:00	2	11/09/2018 11:10	5,9	11/09/2018 17:20	4
11/09/2018 5:10	2,1	11/09/2018 11:20	3,4	11/09/2018 17:30	2,9
11/09/2018 5:20	1,7	11/09/2018 11:30	2,1	11/09/2018 17:40	1,9
11/09/2018 5:30	2,1	11/09/2018 11:40	1,9	11/09/2018 17:50	2,2
11/09/2018 5:40	1,7	11/09/2018 11:50	2,4	11/09/2018 18:00	3,6
11/09/2018 5:50	1,8	11/09/2018 12:00	4,2	11/09/2018 18:10	3,3
11/09/2018 6:00	1,2	11/09/2018 12:10	4,7	11/09/2018 18:20	2,3
11/09/2018 6:10	1	11/09/2018 12:20	6,2	11/09/2018 18:30	2,5
11/09/2018 6:20	1,6	11/09/2018 12:30	5,8	11/09/2018 18:40	2,8
11/09/2018 6:30	2,4	11/09/2018 12:40	5,1	11/09/2018 18:50	3,5
11/09/2018 6:40	2,5	11/09/2018 12:50	4,7	11/09/2018 19:00	2,6
11/09/2018 6:50	2,2	11/09/2018 13:00	4,7	11/09/2018 19:10	1,5
11/09/2018 7:00	1,5	11/09/2018 13:10	3,6	11/09/2018 19:20	4,3
11/09/2018 7:10	1,6	11/09/2018 13:20	2,6	11/09/2018 19:30	3,2
11/09/2018 7:20	2,5	11/09/2018 13:30	1,5	11/09/2018 19:40	3
11/09/2018 7:30	1,2	11/09/2018 13:40	1,5	11/09/2018 19:50	3,4
11/09/2018 7:40	1,1	11/09/2018 13:50	2,2	11/09/2018 20:00	3,1
11/09/2018 7:50	0,9	11/09/2018 14:00	2,3	11/09/2018 20:10	2,3
11/09/2018 8:00	1,4	11/09/2018 14:10	1,2	11/09/2018 20:20	3,6
11/09/2018 8:10	1,1	11/09/2018 14:20	2,1	11/09/2018 20:30	4,1
11/09/2018 8:20	1,4	11/09/2018 14:30	1,5	11/09/2018 20:40	3,9
11/09/2018 8:30	2,4	11/09/2018 14:40	2,4	11/09/2018 20:50	3,7
11/09/2018 8:40	2,1	11/09/2018 14:50	3,1	11/09/2018 21:00	3,2
11/09/2018 8:50	2,1	11/09/2018 15:00	3,7	11/09/2018 21:10	3,6
11/09/2018 9:00	2,4	11/09/2018 15:10	2,9	11/09/2018 21:20	3,6
11/09/2018 9:10	2,7	11/09/2018 15:20	2,8	11/09/2018 21:30	3,7

Fecha	Velocidad	Fecha	Velocidad	Fecha	Velocidad
11/09/2018 21:40	4	12/09/2018 4:00	3,4	12/09/2018 10:10	5,6
11/09/2018 21:50	3,6	12/09/2018 4:10	3,7	12/09/2018 10:20	4,1
11/09/2018 22:00	2,4	12/09/2018 4:20	2,6	12/09/2018 10:30	4,3
11/09/2018 22:10	0,9	12/09/2018 4:30	3,6	12/09/2018 10:40	3,9
11/09/2018 22:20	0,8	12/09/2018 4:40	3,4	12/09/2018 10:50	4,5
11/09/2018 22:30	1,6	12/09/2018 4:50	2,5	12/09/2018 11:00	4,4
11/09/2018 22:40	1,9	12/09/2018 5:00	4,1	12/09/2018 11:10	4
11/09/2018 22:50	1,6	12/09/2018 5:10	4,2	12/09/2018 11:20	3,4
11/09/2018 23:00	1,1	12/09/2018 5:20	5,3	12/09/2018 11:30	3,6
11/09/2018 23:10	2,1	12/09/2018 5:30	3,6	12/09/2018 11:40	3,6
11/09/2018 23:20	1,8	12/09/2018 5:40	2,3	12/09/2018 11:50	3,5
11/09/2018 23:30	1,2	12/09/2018 5:50	1,9	12/09/2018 12:00	3,5
11/09/2018 23:40	1	12/09/2018 6:00	1,3	12/09/2018 12:10	2,3
11/09/2018 23:50	1,1	12/09/2018 6:10	1,8	12/09/2018 12:20	2
12/09/2018 0:10	1,6	12/09/2018 6:20	2,5	12/09/2018 12:30	2,9
12/09/2018 0:20	1,1	12/09/2018 6:30	1,8	12/09/2018 12:40	2,3
12/09/2018 0:30	1	12/09/2018 6:40	1,8	12/09/2018 12:50	1,9
12/09/2018 0:40	1,1	12/09/2018 6:50	1,5	12/09/2018 13:00	3,9
12/09/2018 0:50	1,4	12/09/2018 7:00	3	12/09/2018 13:10	4,3
12/09/2018 1:00	1,7	12/09/2018 7:10	3,4	12/09/2018 13:20	3,5
12/09/2018 1:10	1,5	12/09/2018 7:20	3,9	12/09/2018 13:30	3,3
12/09/2018 1:20	1,2	12/09/2018 7:30	3,1	12/09/2018 13:40	3,3
12/09/2018 1:30	1	12/09/2018 7:40	3,7	12/09/2018 13:50	4,6
12/09/2018 1:40	0,5	12/09/2018 7:50	2,8	12/09/2018 14:00	4,9
12/09/2018 1:50	0,5	12/09/2018 8:00	1,7	12/09/2018 14:10	6,8
12/09/2018 2:00	0,9	12/09/2018 8:10	1,9	12/09/2018 14:20	6,6
12/09/2018 2:10	1,2	12/09/2018 8:20	1,2	12/09/2018 14:30	7
12/09/2018 2:20	1	12/09/2018 8:30	1,4	12/09/2018 14:40	6,6
12/09/2018 2:30	1,2	12/09/2018 8:40	1,2	12/09/2018 14:50	6
12/09/2018 2:40	1,4	12/09/2018 8:50	1,2	12/09/2018 15:00	4,2
12/09/2018 2:50	1,5	12/09/2018 9:00	1,9	12/09/2018 15:10	4
12/09/2018 3:00	2,8	12/09/2018 9:10	2,5	12/09/2018 15:20	3,3
12/09/2018 3:10	2,6	12/09/2018 9:20	4	12/09/2018 15:30	4
12/09/2018 3:20	2,4	12/09/2018 9:30	4,6	12/09/2018 15:40	4,8
12/09/2018 3:30	2,3	12/09/2018 9:40	4,7	12/09/2018 15:50	6,4
12/09/2018 3:40	2,7	12/09/2018 9:50	4,7	12/09/2018 16:00	5,7
12/09/2018 3:50	3	12/09/2018 10:00	4,6	12/09/2018 16:10	5,4

Fecha	Velocidad	Fecha	Velocidad	Fecha	Velocidad
12/09/2018 16:20	5,7	12/09/2018 22:30	4,2	13/09/2018 4:50	2,9
12/09/2018 16:30	5,1	12/09/2018 22:40	3,1	13/09/2018 5:00	2,7
12/09/2018 16:40	5	12/09/2018 22:50	3,3	13/09/2018 5:10	2,8
12/09/2018 16:50	5,5	12/09/2018 23:00	2,5	13/09/2018 5:20	1,6
12/09/2018 17:00	5,3	12/09/2018 23:10	3	13/09/2018 5:30	1,8
12/09/2018 17:10	5,2	12/09/2018 23:20	3	13/09/2018 5:40	1,1
12/09/2018 17:20	4,8	12/09/2018 23:30	2,9	13/09/2018 5:50	1,1
12/09/2018 17:30	5,3	12/09/2018 23:40	2	13/09/2018 6:00	1,4
12/09/2018 17:40	5	12/09/2018 23:50	1,5	13/09/2018 6:10	2
12/09/2018 17:50	5,2	13/09/2018 0:10	0,9	13/09/2018 6:20	1,1
12/09/2018 18:00	4,8	13/09/2018 0:20	0,8	13/09/2018 6:30	0,8
12/09/2018 18:10	4,6	13/09/2018 0:30	0,2	13/09/2018 6:40	0,3
12/09/2018 18:20	4,9	13/09/2018 0:40	1	13/09/2018 6:50	0,5
12/09/2018 18:30	4,4	13/09/2018 0:50	1,5	13/09/2018 7:00	0,8
12/09/2018 18:40	3,8	13/09/2018 1:00	1,4	13/09/2018 7:10	0,6
12/09/2018 18:50	3,4	13/09/2018 1:10	1,8	13/09/2018 7:20	1
12/09/2018 19:00	3,1	13/09/2018 1:20	1,7	13/09/2018 7:30	1,3
12/09/2018 19:10	2,8	13/09/2018 1:30	1,2	13/09/2018 7:40	1,8
12/09/2018 19:20	2,6	13/09/2018 1:40	1,2	13/09/2018 7:50	2
12/09/2018 19:30	2,7	13/09/2018 1:50	1,4	13/09/2018 8:00	1,6
12/09/2018 19:40	2,5	13/09/2018 2:00	1	13/09/2018 8:10	2,9
12/09/2018 19:50	1,6	13/09/2018 2:10	1	13/09/2018 8:20	1,8
12/09/2018 20:00	2,1	13/09/2018 2:20	1,1	13/09/2018 8:30	1,8
12/09/2018 20:10	2,2	13/09/2018 2:30	1	13/09/2018 8:40	1,5
12/09/2018 20:20	1,6	13/09/2018 2:40	2	13/09/2018 8:50	2,8
12/09/2018 20:30	1,2	13/09/2018 2:50	2	13/09/2018 9:00	2,4
12/09/2018 20:40	1,3	13/09/2018 3:00	2,2	13/09/2018 9:10	2,4
12/09/2018 20:50	1,6	13/09/2018 3:10	2,7	13/09/2018 9:20	2
12/09/2018 21:00	2,2	13/09/2018 3:20	1,4	13/09/2018 9:30	1,5
12/09/2018 21:10	1,5	13/09/2018 3:30	1,4	13/09/2018 9:40	2,1
12/09/2018 21:20	1	13/09/2018 3:40	1,2	13/09/2018 9:50	3
12/09/2018 21:30	1,2	13/09/2018 3:50	1,1	13/09/2018 10:00	4,1
12/09/2018 21:40	1,3	13/09/2018 4:00	1,7	13/09/2018 10:10	3,3
12/09/2018 21:50	1,7	13/09/2018 4:10	2,8	13/09/2018 10:20	5,6
12/09/2018 22:00	2,1	13/09/2018 4:20	2,4	13/09/2018 10:30	5,8
12/09/2018 22:10	2,3	13/09/2018 4:30	3,7	13/09/2018 10:40	4,6
12/09/2018 22:20	3	13/09/2018 4:40	3,2	13/09/2018 10:50	5,3

Fecha	Velocidad	Fecha	Velocidad	Fecha	Velocidad
13/09/2018 11:00	6,1	13/09/2018 17:10	6,5	13/09/2018 23:20	1,3
13/09/2018 11:10	5,5	13/09/2018 17:20	6,2	13/09/2018 23:30	1,1
13/09/2018 11:20	5,1	13/09/2018 17:30	5,8	13/09/2018 23:40	0,8
13/09/2018 11:30	5,4	13/09/2018 17:40	5,8	13/09/2018 23:50	0,8
13/09/2018 11:40	5,1	13/09/2018 17:50	5,1	14/09/2018 0:10	1,2
13/09/2018 11:50	5,1	13/09/2018 18:00	5,2	14/09/2018 0:20	0,9
13/09/2018 12:00	5,2	13/09/2018 18:10	5,3	14/09/2018 0:30	1,3
13/09/2018 12:10	6,3	13/09/2018 18:20	4,9	14/09/2018 0:40	1,6
13/09/2018 12:20	6,3	13/09/2018 18:30	4,9	14/09/2018 0:50	1,7
13/09/2018 12:30	5,3	13/09/2018 18:40	3,2	14/09/2018 1:00	1,2
13/09/2018 12:40	6	13/09/2018 18:50	4,2	14/09/2018 1:10	1,2
13/09/2018 12:50	6,4	13/09/2018 19:00	4,6	14/09/2018 1:20	1,6
13/09/2018 13:00	6,7	13/09/2018 19:10	2,9	14/09/2018 1:30	1,3
13/09/2018 13:10	6,5	13/09/2018 19:20	2,5	14/09/2018 1:40	1,2
13/09/2018 13:20	6,7	13/09/2018 19:30	2,5	14/09/2018 1:50	1,6
13/09/2018 13:30	5,6	13/09/2018 19:40	2,7	14/09/2018 2:00	1,9
13/09/2018 13:40	5,9	13/09/2018 19:50	2,2	14/09/2018 2:10	1,1
13/09/2018 13:50	6,1	13/09/2018 20:00	2,5	14/09/2018 2:20	0,5
13/09/2018 14:00	6,1	13/09/2018 20:10	3,4	14/09/2018 2:30	0,4
13/09/2018 14:10	6,7	13/09/2018 20:20	3,2	14/09/2018 2:40	0,3
13/09/2018 14:20	6,9	13/09/2018 20:30	2,3	14/09/2018 2:50	0,4
13/09/2018 14:30	6,9	13/09/2018 20:40	1	14/09/2018 3:00	1
13/09/2018 14:40	6,3	13/09/2018 20:50	1,8	14/09/2018 3:10	1,5
13/09/2018 14:50	7	13/09/2018 21:00	2,2	14/09/2018 3:20	1,1
13/09/2018 15:00	6,8	13/09/2018 21:10	2,7	14/09/2018 3:30	1,2
13/09/2018 15:10	6,7	13/09/2018 21:20	3,1	14/09/2018 3:40	0,6
13/09/2018 15:20	6,5	13/09/2018 21:30	2,7	14/09/2018 3:50	1,7
13/09/2018 15:30	5,8	13/09/2018 21:40	3	14/09/2018 4:00	4
13/09/2018 15:40	6,2	13/09/2018 21:50	1,8	14/09/2018 4:10	3,7
13/09/2018 15:50	6,8	13/09/2018 22:00	1,6	14/09/2018 4:20	3,3
13/09/2018 16:00	6,4	13/09/2018 22:10	1,9	14/09/2018 4:30	2,6
13/09/2018 16:10	5,3	13/09/2018 22:20	1,7	14/09/2018 4:40	2,4
13/09/2018 16:20	6,5	13/09/2018 22:30	1,4	14/09/2018 4:50	2,7
13/09/2018 16:30	6,7	13/09/2018 22:40	1,6	14/09/2018 5:00	3,7
13/09/2018 16:40	6,8	13/09/2018 22:50	2,3	14/09/2018 5:10	2,5
13/09/2018 16:50	5,3	13/09/2018 23:00	1,7	14/09/2018 5:20	2,6
13/09/2018 17:00	5	13/09/2018 23:10	1,1	14/09/2018 5:30	1,9

Fecha	Velocidad	Fecha	Velocidad	Fecha	Velocidad
14/09/2018 5:40	1,7	14/09/2018 11:50	2	14/09/2018 18:00	2,1
14/09/2018 5:50	1,7	14/09/2018 12:00	3,6	14/09/2018 18:10	2,5
14/09/2018 6:00	1,5	14/09/2018 12:10	2,8	14/09/2018 18:20	2,4
14/09/2018 6:10	1,9	14/09/2018 12:20	2,9	14/09/2018 18:30	2,4
14/09/2018 6:20	1,6	14/09/2018 12:30	3,5	14/09/2018 18:40	2
14/09/2018 6:30	1,5	14/09/2018 12:40	4,2	14/09/2018 18:50	2,3
14/09/2018 6:40	1,6	14/09/2018 12:50	5,1	14/09/2018 19:00	2
14/09/2018 6:50	1,6	14/09/2018 13:00	4,8	14/09/2018 19:10	1,3
14/09/2018 7:00	1,3	14/09/2018 13:10	4,7	14/09/2018 19:20	1,1
14/09/2018 7:10	1,2	14/09/2018 13:20	5,7	14/09/2018 19:30	1
14/09/2018 7:20	1,1	14/09/2018 13:30	5,9	14/09/2018 19:40	1,3
14/09/2018 7:30	1,6	14/09/2018 13:40	6	14/09/2018 19:50	1,8
14/09/2018 7:40	1,6	14/09/2018 13:50	7,2	14/09/2018 20:00	1,6
14/09/2018 7:50	1	14/09/2018 14:00	5,7	14/09/2018 20:10	1,8
14/09/2018 8:00	0,7	14/09/2018 14:10	5,4	14/09/2018 20:20	2,2
14/09/2018 8:10	0,8	14/09/2018 14:20	5,6	14/09/2018 20:30	1,8
14/09/2018 8:20	1,3	14/09/2018 14:30	6,1	14/09/2018 20:40	1,8
14/09/2018 8:30	0,9	14/09/2018 14:40	5,7	14/09/2018 20:50	1,5
14/09/2018 8:40	1,1	14/09/2018 14:50	5,2	14/09/2018 21:00	1,8
14/09/2018 8:50	0,9	14/09/2018 15:00	6,7	14/09/2018 21:10	1,4
14/09/2018 9:00	0,7	14/09/2018 15:10	5,9	14/09/2018 21:20	0,9
14/09/2018 9:10	0,8	14/09/2018 15:20	5,7	14/09/2018 21:30	1,3
14/09/2018 9:20	1,2	14/09/2018 15:30	6,2	14/09/2018 21:40	0,8
14/09/2018 9:30	1,3	14/09/2018 15:40	6	14/09/2018 21:50	1,3
14/09/2018 9:40	2	14/09/2018 15:50	5,2	14/09/2018 22:00	1,4
14/09/2018 9:50	2,5	14/09/2018 16:00	4,7	14/09/2018 22:10	1,5
14/09/2018 10:00	2,9	14/09/2018 16:10	5,3	14/09/2018 22:20	1,1
14/09/2018 10:10	3,2	14/09/2018 16:20	4,5	14/09/2018 22:30	1,1
14/09/2018 10:20	1,9	14/09/2018 16:30	5,3	14/09/2018 22:40	2
14/09/2018 10:30	3,5	14/09/2018 16:40	4,7	14/09/2018 22:50	1,5
14/09/2018 10:40	2	14/09/2018 16:50	4,6	14/09/2018 23:00	1,1
14/09/2018 10:50	3	14/09/2018 17:00	4,8	14/09/2018 23:10	1,2
14/09/2018 11:00	3,3	14/09/2018 17:10	3,7	14/09/2018 23:20	0,8
14/09/2018 11:10	3	14/09/2018 17:20	3,5	14/09/2018 23:30	0,8
14/09/2018 11:20	3,1	14/09/2018 17:30	2,8	14/09/2018 23:40	1,2
14/09/2018 11:30	2,4	14/09/2018 17:40	2,4	14/09/2018 23:50	1,2
14/09/2018 11:40	2	14/09/2018 17:50	2	15/09/2018 0:10	1,6

Fecha	Velocidad	Fecha	Velocidad	Fecha	Velocidad
15/09/2018 0:20	1,5	15/09/2018 6:30	1,1	15/09/2018 13:00	4,9
15/09/2018 0:30	1,5	15/09/2018 6:40	1,4	15/09/2018 13:10	4,7
15/09/2018 0:40	1,9	15/09/2018 6:50	1,6	15/09/2018 13:20	4,4
15/09/2018 0:50	1,7	15/09/2018 7:00	1,7	15/09/2018 13:30	4,8
15/09/2018 1:00	2,7	15/09/2018 7:10	1,4	15/09/2018 13:40	5,6
15/09/2018 1:10	2,9	15/09/2018 7:20	1,6	15/09/2018 13:50	6
15/09/2018 1:20	3	15/09/2018 7:30	2,1	15/09/2018 14:00	5,4
15/09/2018 1:30	3,1	15/09/2018 7:40	1,6	15/09/2018 14:10	5
15/09/2018 1:40	4,1	15/09/2018 7:50	1,6	15/09/2018 14:20	4,9
15/09/2018 1:50	3	15/09/2018 8:00	1,6	15/09/2018 14:30	3,3
15/09/2018 2:00	2,8	15/09/2018 8:10	0,9	15/09/2018 14:40	3,8
15/09/2018 2:10	2,4	15/09/2018 8:40	1,5	15/09/2018 14:50	4,6
15/09/2018 2:20	1,6	15/09/2018 8:50	1,1	15/09/2018 15:00	4,4
15/09/2018 2:30	0,9	15/09/2018 9:00	0,7	15/09/2018 15:10	4
15/09/2018 2:40	1,3	15/09/2018 9:10	1,2	15/09/2018 15:20	3,8
15/09/2018 2:50	0,8	15/09/2018 9:20	1,5	15/09/2018 15:30	2,8
15/09/2018 3:00	0,6	15/09/2018 9:30	1,5	15/09/2018 15:40	2,6
15/09/2018 3:10	1	15/09/2018 9:40	2,1	15/09/2018 15:50	1,8
15/09/2018 3:20	0,3	15/09/2018 9:50	2	15/09/2018 16:00	5
15/09/2018 3:30	0,3	15/09/2018 10:00	2,8	15/09/2018 16:10	4,3
15/09/2018 3:40	0,2	15/09/2018 10:10	2,6	15/09/2018 16:20	5,3
15/09/2018 3:50	0,4	15/09/2018 10:20	1,9	15/09/2018 16:30	6,5
15/09/2018 4:00	0,6	15/09/2018 10:30	1,5	15/09/2018 16:40	7
15/09/2018 4:10	1	15/09/2018 10:40	1,4	15/09/2018 16:50	8,7
15/09/2018 4:20	1,2	15/09/2018 10:50	2,3	15/09/2018 17:00	8,6
15/09/2018 4:30	1,8	15/09/2018 11:00	2,8	15/09/2018 17:10	7,1
15/09/2018 4:40	1,2	15/09/2018 11:10	2	15/09/2018 17:20	6,3
15/09/2018 4:50	1,2	15/09/2018 11:20	2,8	15/09/2018 17:30	5,6
15/09/2018 5:00	1,1	15/09/2018 11:30	3	15/09/2018 17:40	5,3
15/09/2018 5:10	1,9	15/09/2018 11:40	3,2	15/09/2018 17:50	7,5
15/09/2018 5:20	1,9	15/09/2018 11:50	3,1	15/09/2018 18:00	6,8
15/09/2018 5:30	2,4	15/09/2018 12:00	2,8	15/09/2018 18:10	6,5
15/09/2018 5:40	1,9	15/09/2018 12:10	1,9	15/09/2018 18:20	9
15/09/2018 5:50	1,5	15/09/2018 12:20	1,8	15/09/2018 18:30	10,1
15/09/2018 6:00	0,9	15/09/2018 12:30	1,7	15/09/2018 18:40	8,1
15/09/2018 6:10	1,2	15/09/2018 12:40	4,8	15/09/2018 18:50	7,3
15/09/2018 6:20	0,6	15/09/2018 12:50	3,8	15/09/2018 19:00	6,8

Fecha	Velocidad	Fecha	Velocidad	Fecha	Velocidad
15/09/2018 19:10	7,4	16/09/2018 1:30	1,9	16/09/2018 7:40	2
15/09/2018 19:20	7,7	16/09/2018 1:40	1,3	16/09/2018 7:50	1,6
15/09/2018 19:30	7,1	16/09/2018 1:50	0,6	16/09/2018 8:00	1,5
15/09/2018 19:40	5,8	16/09/2018 2:00	0,9	16/09/2018 8:10	1,3
15/09/2018 19:50	5	16/09/2018 2:10	1,8	16/09/2018 8:20	2,1
15/09/2018 20:00	5,3	16/09/2018 2:20	0,9	16/09/2018 8:30	2,9
15/09/2018 20:10	6	16/09/2018 2:30	0,8	16/09/2018 8:40	3,1
15/09/2018 20:20	8,4	16/09/2018 2:40	0,4	16/09/2018 8:50	1,6
15/09/2018 20:30	9,6	16/09/2018 2:50	1	16/09/2018 9:00	1,9
15/09/2018 20:40	9,3	16/09/2018 3:00	2,5	16/09/2018 9:10	3,7
15/09/2018 20:50	8,1	16/09/2018 3:10	2	16/09/2018 9:20	3
15/09/2018 21:00	8,2	16/09/2018 3:20	2,2	16/09/2018 9:30	2,3
15/09/2018 21:10	8,2	16/09/2018 3:30	2,3	16/09/2018 9:40	4,4
15/09/2018 21:20	6,6	16/09/2018 3:40	2	16/09/2018 9:50	7,3
15/09/2018 21:30	4,5	16/09/2018 3:50	1,7	16/09/2018 10:00	6,6
15/09/2018 21:40	3,7	16/09/2018 4:00	1,2	16/09/2018 10:10	6,3
15/09/2018 21:50	3,8	16/09/2018 4:10	1,3	16/09/2018 10:20	5,6
15/09/2018 22:00	2,2	16/09/2018 4:20	1,3	16/09/2018 10:30	6,1
15/09/2018 22:10	3,1	16/09/2018 4:30	1,3	16/09/2018 10:40	6,2
15/09/2018 22:20	3,7	16/09/2018 4:40	0,8	16/09/2018 10:50	5,2
15/09/2018 22:30	2,7	16/09/2018 4:50	0,7	16/09/2018 11:00	6,4
15/09/2018 22:40	2,2	16/09/2018 5:00	1	16/09/2018 11:10	5,2
15/09/2018 22:50	2	16/09/2018 5:10	1,5	16/09/2018 11:20	5,1
15/09/2018 23:00	1,3	16/09/2018 5:20	1,7	16/09/2018 11:30	5,2
15/09/2018 23:10	2,1	16/09/2018 5:30	1,2	16/09/2018 11:40	5,1
15/09/2018 23:20	2,2	16/09/2018 5:40	1,4	16/09/2018 11:50	5
15/09/2018 23:30	1,8	16/09/2018 5:50	1,4	16/09/2018 12:00	4,4
15/09/2018 23:40	2	16/09/2018 6:00	1,3	16/09/2018 12:10	4,9
15/09/2018 23:50	2,4	16/09/2018 6:10	1,1	16/09/2018 12:20	4,6
16/09/2018 0:10	1,7	16/09/2018 6:20	0,7	16/09/2018 12:30	5,3
16/09/2018 0:20	2,1	16/09/2018 6:30	0,9	16/09/2018 12:40	6,2
16/09/2018 0:30	1,9	16/09/2018 6:40	0,7	16/09/2018 12:50	5,6
16/09/2018 0:40	1,4	16/09/2018 6:50	0,6	16/09/2018 13:00	5,4
16/09/2018 0:50	1,8	16/09/2018 7:00	0,6	16/09/2018 13:10	5,4
16/09/2018 1:00	3	16/09/2018 7:10	0,4	16/09/2018 13:20	5,7
16/09/2018 1:10	2,2	16/09/2018 7:20	0,7	16/09/2018 13:30	5,9
16/09/2018 1:20	1,9	16/09/2018 7:30	0,9	16/09/2018 13:40	5,9

Fecha	Velocidad	Fecha	Velocidad	Fecha	Velocidad
16/09/2018 13:50	6,8	16/09/2018 20:00	2,4	17/09/2018 2:20	1,4
16/09/2018 14:00	5,9	16/09/2018 20:10	2	17/09/2018 2:30	0,7
16/09/2018 14:10	6	16/09/2018 20:20	2,2	17/09/2018 2:40	0,3
16/09/2018 14:20	5,4	16/09/2018 20:30	2,2	17/09/2018 2:50	0,7
16/09/2018 14:30	5,8	16/09/2018 20:40	2,3	17/09/2018 3:00	1
16/09/2018 14:40	4	16/09/2018 20:50	2	17/09/2018 3:10	0,8
16/09/2018 14:50	2,5	16/09/2018 21:00	1,5	17/09/2018 3:20	1,4
16/09/2018 15:00	3,4	16/09/2018 21:10	1	17/09/2018 3:30	0,8
16/09/2018 15:10	6,9	16/09/2018 21:20	0,5	17/09/2018 3:40	0,6
16/09/2018 15:20	5,7	16/09/2018 21:30	0,2	17/09/2018 3:50	0,5
16/09/2018 15:30	5,3	16/09/2018 21:40	0,2	17/09/2018 4:00	0,4
16/09/2018 15:40	6	16/09/2018 21:50	0,5	17/09/2018 4:10	0,9
16/09/2018 15:50	6,4	16/09/2018 22:00	0,9	17/09/2018 4:20	1
16/09/2018 16:00	6,6	16/09/2018 22:10	1	17/09/2018 4:30	1,5
16/09/2018 16:10	5,8	16/09/2018 22:20	0,9	17/09/2018 4:40	1,4
16/09/2018 16:20	6,5	16/09/2018 22:30	0,8	17/09/2018 4:50	1,5
16/09/2018 16:30	6,1	16/09/2018 22:40	0,6	17/09/2018 5:00	0,8
16/09/2018 16:40	6,5	16/09/2018 22:50	0,7	17/09/2018 5:10	1
16/09/2018 16:50	6,7	16/09/2018 23:00	1,2	17/09/2018 5:20	0,9
16/09/2018 17:00	6,3	16/09/2018 23:10	1,2	17/09/2018 5:30	1
16/09/2018 17:10	5,5	16/09/2018 23:20	0,7	17/09/2018 5:40	1,1
16/09/2018 17:20	5,9	16/09/2018 23:30	1,3	17/09/2018 5:50	0,8
16/09/2018 17:30	4,5	16/09/2018 23:40	1,5	17/09/2018 6:00	0,6
16/09/2018 17:40	4,7	16/09/2018 23:50	1,5	17/09/2018 6:10	0,5
16/09/2018 17:50	4,4	17/09/2018 0:10	1,7	17/09/2018 6:20	0,4
16/09/2018 18:00	4,2	17/09/2018 0:20	1,9	17/09/2018 6:30	0,7
16/09/2018 18:10	3,4	17/09/2018 0:30	2	17/09/2018 6:40	1,5
16/09/2018 18:20	3,9	17/09/2018 0:40	1,9	17/09/2018 6:50	1,5
16/09/2018 18:30	3,7	17/09/2018 0:50	1,5	17/09/2018 7:00	1,3
16/09/2018 18:40	2,6	17/09/2018 1:00	1,5	17/09/2018 7:10	1,4
16/09/2018 18:50	2,6	17/09/2018 1:10	1,8	17/09/2018 7:20	1,3
16/09/2018 19:00	2	17/09/2018 1:20	1,7	17/09/2018 7:30	1,5
16/09/2018 19:10	2,1	17/09/2018 1:30	2,1	17/09/2018 7:40	1,5
16/09/2018 19:20	2,1	17/09/2018 1:40	1,3	17/09/2018 7:50	1,8
16/09/2018 19:30	1,7	17/09/2018 1:50	1,5	17/09/2018 8:00	2,2
16/09/2018 19:40	2,3	17/09/2018 2:00	1,3	17/09/2018 8:10	2,1
16/09/2018 19:50	1,6	17/09/2018 2:10	1,6	17/09/2018 8:20	2,1

Fecha	Velocidad	Fecha	Velocidad	Fecha	Velocidad
17/09/2018 8:30	2,1	17/09/2018 14:40	8,6	17/09/2018 20:50	2,3
17/09/2018 8:40	1,7	17/09/2018 14:50	9,2	17/09/2018 21:00	2,5
17/09/2018 8:50	1,8	17/09/2018 15:00	9,1	17/09/2018 21:10	2,9
17/09/2018 9:00	1,8	17/09/2018 15:10	8,5	17/09/2018 21:20	3,7
17/09/2018 9:10	1,8	17/09/2018 15:20	9,5	17/09/2018 21:30	3,5
17/09/2018 9:20	0,9	17/09/2018 15:30	9,5	17/09/2018 21:40	3,2
17/09/2018 9:30	2,4	17/09/2018 15:40	9,1	17/09/2018 21:50	3,9
17/09/2018 9:40	2,3	17/09/2018 15:50	9,8	17/09/2018 22:00	3,8
17/09/2018 9:50	1,6	17/09/2018 16:00	8,3	17/09/2018 22:10	4,4
17/09/2018 10:00	0,9	17/09/2018 16:10	8,5	17/09/2018 22:20	5,5
17/09/2018 10:10	1,5	17/09/2018 16:20	7,7	17/09/2018 22:30	5
17/09/2018 10:20	2,5	17/09/2018 16:30	7,6	17/09/2018 22:40	5,1
17/09/2018 10:30	2,4	17/09/2018 16:40	7	17/09/2018 22:50	5,4
17/09/2018 10:40	6,4	17/09/2018 16:50	6,4	17/09/2018 23:00	4,5
17/09/2018 10:50	6,7	17/09/2018 17:00	6,8	17/09/2018 23:10	4,3
17/09/2018 11:00	6,4	17/09/2018 17:10	6,6	17/09/2018 23:20	4,7
17/09/2018 11:10	8,5	17/09/2018 17:20	6	17/09/2018 23:30	4
17/09/2018 11:20	8,6	17/09/2018 17:30	5,5	17/09/2018 23:40	3,5
17/09/2018 11:30	11	17/09/2018 17:40	5,1	17/09/2018 23:50	3,6
17/09/2018 11:40	10,1	17/09/2018 17:50	6,1	18/09/2018 0:10	3
17/09/2018 11:50	9,2	17/09/2018 18:00	6,9	18/09/2018 0:20	1,9
17/09/2018 12:00	8,4	17/09/2018 18:10	7	18/09/2018 0:30	1,6
17/09/2018 12:10	7,6	17/09/2018 18:20	6	18/09/2018 0:40	0,9
17/09/2018 12:20	8,6	17/09/2018 18:30	4	18/09/2018 0:50	6,3
17/09/2018 12:30	7,2	17/09/2018 18:40	4,5	18/09/2018 1:00	8,6
17/09/2018 12:40	6	17/09/2018 18:50	4,2	18/09/2018 1:10	6,8
17/09/2018 12:50	6,7	17/09/2018 19:00	5,3	18/09/2018 1:20	5,3
17/09/2018 13:00	9	17/09/2018 19:10	5,2	18/09/2018 1:30	3,8
17/09/2018 13:10	7,8	17/09/2018 19:20	4,3	18/09/2018 1:40	3,6
17/09/2018 13:20	5	17/09/2018 19:30	4,9	18/09/2018 1:50	2,8
17/09/2018 13:30	5,1	17/09/2018 19:40	4,3	18/09/2018 2:00	2,3
17/09/2018 13:40	4,9	17/09/2018 19:50	3,4	18/09/2018 2:10	2
17/09/2018 13:50	5,7	17/09/2018 20:00	2,8	18/09/2018 2:20	1,8
17/09/2018 14:00	7	17/09/2018 20:10	2,3	18/09/2018 2:30	0,9
17/09/2018 14:10	8,6	17/09/2018 20:20	1,3	18/09/2018 2:40	1,5
17/09/2018 14:20	9,4	17/09/2018 20:30	1,6	18/09/2018 2:50	2
17/09/2018 14:30	11,2	17/09/2018 20:40	2,1	18/09/2018 3:00	2,8

Fecha	Velocidad	Fecha	Velocidad	Fecha	Velocidad
18/09/2018 3:10	3,5	18/09/2018 9:20	4,3	18/09/2018 15:30	2,4
18/09/2018 3:20	3,6	18/09/2018 9:30	4,4	18/09/2018 15:40	2,2
18/09/2018 3:30	2,8	18/09/2018 9:40	4,5	18/09/2018 15:50	5,5
18/09/2018 3:40	3,4	18/09/2018 9:50	5,1	18/09/2018 16:00	6,5
18/09/2018 3:50	3,6	18/09/2018 10:00	4,5	18/09/2018 16:10	6,2
18/09/2018 4:00	5,1	18/09/2018 10:10	4,2	18/09/2018 16:20	6,6
18/09/2018 4:10	5	18/09/2018 10:20	5,1	18/09/2018 16:30	5,4
18/09/2018 4:20	5,5	18/09/2018 10:30	5	18/09/2018 16:40	5,6
18/09/2018 4:30	8,5	18/09/2018 10:40	5,6	18/09/2018 16:50	6,1
18/09/2018 4:40	8,8	18/09/2018 10:50	6,7	18/09/2018 17:00	7
18/09/2018 4:50	8,6	18/09/2018 11:00	6,6	18/09/2018 17:10	6
18/09/2018 5:00	9	18/09/2018 11:10	6,1	18/09/2018 17:20	5,3
18/09/2018 5:10	9,5	18/09/2018 11:20	5,5	18/09/2018 17:30	5,3
18/09/2018 5:20	9,1	18/09/2018 11:30	4,6	18/09/2018 17:40	4,4
18/09/2018 5:30	9,6	18/09/2018 11:40	4,7	18/09/2018 17:50	4,7
18/09/2018 5:40	8,3	18/09/2018 11:50	5	18/09/2018 18:00	4,4
18/09/2018 5:50	8,1	18/09/2018 12:00	5,7	18/09/2018 18:10	4
18/09/2018 6:00	6,6	18/09/2018 12:10	4,7	18/09/2018 18:20	3,4
18/09/2018 6:10	9,5	18/09/2018 12:20	5,4	18/09/2018 18:30	4,4
18/09/2018 6:20	11,1	18/09/2018 12:30	5,8	18/09/2018 18:40	5
18/09/2018 6:30	9,8	18/09/2018 12:40	5,3	18/09/2018 18:50	4,5
18/09/2018 6:40	10,2	18/09/2018 12:50	5,9	18/09/2018 19:00	3,4
18/09/2018 6:50	9,8	18/09/2018 13:00	5,9	18/09/2018 19:10	3,4
18/09/2018 7:00	8,6	18/09/2018 13:10	5,4	18/09/2018 19:20	3,5
18/09/2018 7:10	10,1	18/09/2018 13:20	5,9	18/09/2018 19:30	2,9
18/09/2018 7:20	8,5	18/09/2018 13:30	5,3	18/09/2018 19:40	3,5
18/09/2018 7:30	9,9	18/09/2018 13:40	3,8	18/09/2018 19:50	4,1
18/09/2018 7:40	10	18/09/2018 13:50	4	18/09/2018 20:00	3,6
18/09/2018 7:50	9,4	18/09/2018 14:00	3,2	18/09/2018 20:10	5,8
18/09/2018 8:00	10,2	18/09/2018 14:10	2,9	18/09/2018 20:20	6,3
18/09/2018 8:10	10,1	18/09/2018 14:20	3,2	18/09/2018 20:30	7,2
18/09/2018 8:20	10,4	18/09/2018 14:30	3,1	18/09/2018 20:40	6,7
18/09/2018 8:30	9,7	18/09/2018 14:40	3,2	18/09/2018 20:50	6
18/09/2018 8:40	8	18/09/2018 14:50	2,9	18/09/2018 21:00	7
18/09/2018 8:50	5,6	18/09/2018 15:00	3,8	18/09/2018 21:10	6,9
18/09/2018 9:00	5,5	18/09/2018 15:10	3,7	18/09/2018 21:20	6,5
18/09/2018 9:10	4,1	18/09/2018 15:20	4,2	18/09/2018 21:30	5,8

Fecha	Velocidad	Fecha	Velocidad	Fecha	Velocidad
18/09/2018 21:40	7,3	19/09/2018 4:00	5,7	19/09/2018 10:10	10
18/09/2018 21:50	7,4	19/09/2018 4:10	7,5	19/09/2018 10:20	10,7
18/09/2018 22:00	6,9	19/09/2018 4:20	6,7	19/09/2018 10:30	10,7
18/09/2018 22:10	7,4	19/09/2018 4:30	5,4	19/09/2018 10:40	10,9
18/09/2018 22:20	7,2	19/09/2018 4:40	4,5	19/09/2018 10:50	11,9
18/09/2018 22:30	6,9	19/09/2018 4:50	7,1	19/09/2018 11:00	12,7
18/09/2018 22:40	6,2	19/09/2018 5:00	6,6	19/09/2018 11:10	11,8
18/09/2018 22:50	7	19/09/2018 5:10	6,5	19/09/2018 11:20	10,9
18/09/2018 23:00	7,1	19/09/2018 5:20	6,4	19/09/2018 11:30	10,4
18/09/2018 23:10	5,3	19/09/2018 5:30	6,7	19/09/2018 11:40	10,4
18/09/2018 23:20	5,4	19/09/2018 5:40	6,2	19/09/2018 11:50	8,4
18/09/2018 23:30	6,6	19/09/2018 5:50	6,2	19/09/2018 12:00	9,9
18/09/2018 23:40	6,1	19/09/2018 6:00	6,9	19/09/2018 12:10	10,1
18/09/2018 23:50	6,3	19/09/2018 6:10	6,9	19/09/2018 12:20	8,8
19/09/2018 0:10	8,3	19/09/2018 6:20	6,7	19/09/2018 12:30	10,4
19/09/2018 0:20	8,6	19/09/2018 6:30	7	19/09/2018 12:40	9,4
19/09/2018 0:30	7,9	19/09/2018 6:40	7	19/09/2018 12:50	8,9
19/09/2018 0:40	7,7	19/09/2018 6:50	7,8	19/09/2018 13:00	9,4
19/09/2018 0:50	7,6	19/09/2018 7:00	7,7	19/09/2018 13:10	9,3
19/09/2018 1:00	6,6	19/09/2018 7:10	5,9	19/09/2018 13:20	8,9
19/09/2018 1:10	4,9	19/09/2018 7:20	7,6	19/09/2018 13:30	8,8
19/09/2018 1:20	4,7	19/09/2018 7:30	8,8	19/09/2018 13:40	9,3
19/09/2018 1:30	4,9	19/09/2018 7:40	7,8	19/09/2018 13:50	8,5
19/09/2018 1:40	6	19/09/2018 7:50	7,7	19/09/2018 14:00	10,2
19/09/2018 1:50	6,3	19/09/2018 8:00	8,3	19/09/2018 14:10	9,2
19/09/2018 2:00	5,8	19/09/2018 8:10	10,3	19/09/2018 14:20	9,4
19/09/2018 2:10	6,5	19/09/2018 8:20	9	19/09/2018 14:30	7,9
19/09/2018 2:20	6,3	19/09/2018 8:30	8	19/09/2018 14:40	9,1
19/09/2018 2:30	6,5	19/09/2018 8:40	8,3	19/09/2018 14:50	8,6
19/09/2018 2:40	7,3	19/09/2018 8:50	9,2	19/09/2018 15:00	8,8
19/09/2018 2:50	6,9	19/09/2018 9:00	8,6	19/09/2018 15:10	7,7
19/09/2018 3:00	7,7	19/09/2018 9:10	9,4	19/09/2018 15:20	7,6
19/09/2018 3:10	7,3	19/09/2018 9:20	8,6	19/09/2018 15:30	7,5
19/09/2018 3:20	7,3	19/09/2018 9:30	8,2	19/09/2018 15:40	6,2
19/09/2018 3:30	7	19/09/2018 9:40	9,4	19/09/2018 15:50	6,3
19/09/2018 3:40	6,3	19/09/2018 9:50	8,7	19/09/2018 16:00	7,5
19/09/2018 3:50	5,9	19/09/2018 10:00	11	19/09/2018 16:10	5,9

Fecha	Velocidad	Fecha	Velocidad	Fecha	Velocidad
19/09/2018 16:20	5,3	19/09/2018 22:30	7,9	20/09/2018 4:50	5,2
19/09/2018 16:30	4,9	19/09/2018 22:40	7,7	20/09/2018 5:00	4,4
19/09/2018 16:40	4,5	19/09/2018 22:50	7,7	20/09/2018 5:10	4,7
19/09/2018 16:50	6,2	19/09/2018 23:00	8	20/09/2018 5:20	4
19/09/2018 17:00	5,9	19/09/2018 23:10	6,3	20/09/2018 5:30	3,7
19/09/2018 17:10	5,3	19/09/2018 23:20	7,5	20/09/2018 5:40	4,4
19/09/2018 17:20	5,4	19/09/2018 23:30	7,9	20/09/2018 5:50	4,7
19/09/2018 17:30	6,5	19/09/2018 23:40	7,7	20/09/2018 6:00	4,8
19/09/2018 17:40	5,4	19/09/2018 23:50	8	20/09/2018 6:10	4,8
19/09/2018 17:50	5,7	20/09/2018 0:10	7,7	20/09/2018 6:20	1,8
19/09/2018 18:00	5,4	20/09/2018 0:20	6,7	20/09/2018 6:30	0,5
19/09/2018 18:10	3,7	20/09/2018 0:30	7,6	20/09/2018 6:40	0,7
19/09/2018 18:20	4,4	20/09/2018 0:40	7,1	20/09/2018 6:50	3,6
19/09/2018 18:30	4,4	20/09/2018 0:50	8	20/09/2018 7:00	4,1
19/09/2018 18:40	4,6	20/09/2018 1:00	8,8	20/09/2018 7:10	3,4
19/09/2018 18:50	6,2	20/09/2018 1:10	7,5	20/09/2018 7:20	3,7
19/09/2018 19:00	5,2	20/09/2018 1:20	7,6	20/09/2018 7:30	4,2
19/09/2018 19:10	4,3	20/09/2018 1:30	7,3	20/09/2018 7:40	4,9
19/09/2018 19:20	5,1	20/09/2018 1:40	7,2	20/09/2018 7:50	4,6
19/09/2018 19:30	5,2	20/09/2018 1:50	6,1	20/09/2018 8:00	4,6
19/09/2018 19:40	6,1	20/09/2018 2:00	5,3	20/09/2018 8:10	4,8
19/09/2018 19:50	8,4	20/09/2018 2:10	4,4	20/09/2018 8:20	6,5
19/09/2018 20:00	8,2	20/09/2018 2:20	3,2	20/09/2018 8:30	4,8
19/09/2018 20:10	8,3	20/09/2018 2:30	2,8	20/09/2018 8:40	4,6
19/09/2018 20:20	8,8	20/09/2018 2:40	3,8	20/09/2018 8:50	6,5
19/09/2018 20:30	9	20/09/2018 2:50	5,3	20/09/2018 9:00	7
19/09/2018 20:40	6,9	20/09/2018 3:00	5,3	20/09/2018 9:10	5,3
19/09/2018 20:50	6,1	20/09/2018 3:10	5,5	20/09/2018 9:20	5
19/09/2018 21:00	6,6	20/09/2018 3:20	5,9	20/09/2018 9:30	6,7
19/09/2018 21:10	6,9	20/09/2018 3:30	7,1	20/09/2018 9:40	6
19/09/2018 21:20	6,9	20/09/2018 3:40	5,2	20/09/2018 9:50	5,8
19/09/2018 21:30	6,5	20/09/2018 3:50	6,5	20/09/2018 10:00	7,3
19/09/2018 21:40	6,5	20/09/2018 4:00	6,1	20/09/2018 10:10	8,2
19/09/2018 21:50	6,3	20/09/2018 4:10	5,2	20/09/2018 10:20	8,7
19/09/2018 22:00	6	20/09/2018 4:20	5,3	20/09/2018 10:30	8
19/09/2018 22:10	5,9	20/09/2018 4:30	7,6	20/09/2018 10:40	9
19/09/2018 22:20	7,2	20/09/2018 4:40	6,9	20/09/2018 10:50	9,7

Fecha	Velocidad	Fecha	Velocidad	Fecha	Velocidad
20/09/2018 11:00	9	20/09/2018 17:10	4,3	20/09/2018 23:20	6,4
20/09/2018 11:10	9	20/09/2018 17:20	3,1	20/09/2018 23:30	5,3
20/09/2018 11:20	8,7	20/09/2018 17:30	2,2	20/09/2018 23:40	4,3
20/09/2018 11:30	9,2	20/09/2018 17:40	1,6	20/09/2018 23:50	4,9
20/09/2018 11:40	9,6	20/09/2018 17:50	3,1	21/09/2018 0:10	5,4
20/09/2018 11:50	8,2	20/09/2018 18:00	3,4	21/09/2018 0:20	4,8
20/09/2018 12:00	9,5	20/09/2018 18:10	4,1	21/09/2018 0:30	6,6
20/09/2018 12:10	9,6	20/09/2018 18:20	3,2	21/09/2018 0:40	5,1
20/09/2018 12:20	10,2	20/09/2018 18:30	2,6	21/09/2018 0:50	6,2
20/09/2018 12:30	9,9	20/09/2018 18:40	2,5	21/09/2018 1:00	6
20/09/2018 12:40	8,2	20/09/2018 18:50	3,3	21/09/2018 1:10	6,5
20/09/2018 12:50	9,9	20/09/2018 19:00	3,7	21/09/2018 1:20	5,9
20/09/2018 13:00	8,1	20/09/2018 19:10	3,2	21/09/2018 1:30	6,6
20/09/2018 13:10	8,1	20/09/2018 19:20	3,1	21/09/2018 1:40	6,7
20/09/2018 13:20	9	20/09/2018 19:30	3,2	21/09/2018 1:50	5,9
20/09/2018 13:30	11,2	20/09/2018 19:40	4,5	21/09/2018 2:00	6,9
20/09/2018 13:40	8,4	20/09/2018 19:50	3,9	21/09/2018 2:10	5,6
20/09/2018 13:50	7,8	20/09/2018 20:00	3,7	21/09/2018 2:20	6,7
20/09/2018 14:00	9,2	20/09/2018 20:10	4,1	21/09/2018 2:30	5,9
20/09/2018 14:10	7,9	20/09/2018 20:20	4,1	21/09/2018 2:40	5,5
20/09/2018 14:20	8,7	20/09/2018 20:30	4,4	21/09/2018 2:50	5,4
20/09/2018 14:30	8,8	20/09/2018 20:40	3,8	21/09/2018 3:00	4,4
20/09/2018 14:40	8,3	20/09/2018 20:50	1,9	21/09/2018 3:10	4,8
20/09/2018 14:50	7,8	20/09/2018 21:00	2,3	21/09/2018 3:20	5,3
20/09/2018 15:00	7,1	20/09/2018 21:10	1,8	21/09/2018 3:30	4,1
20/09/2018 15:10	10	20/09/2018 21:20	2,2	21/09/2018 3:40	3
20/09/2018 15:20	6,9	20/09/2018 21:30	2,6	21/09/2018 3:50	2,8
20/09/2018 15:30	6,1	20/09/2018 21:40	3,9	21/09/2018 4:00	2,6
20/09/2018 15:40	5,5	20/09/2018 21:50	3,7	21/09/2018 4:10	4,4
20/09/2018 15:50	5,7	20/09/2018 22:00	3	21/09/2018 4:20	4,8
20/09/2018 16:00	5	20/09/2018 22:10	4,2	21/09/2018 4:30	4,3
20/09/2018 16:10	4	20/09/2018 22:20	1,1	21/09/2018 4:40	4,6
20/09/2018 16:20	2,6	20/09/2018 22:30	1,5	21/09/2018 4:50	5,1
20/09/2018 16:30	5,1	20/09/2018 22:40	2,5	21/09/2018 5:00	5,6
20/09/2018 16:40	5,8	20/09/2018 22:50	3,9	21/09/2018 5:10	5,7
20/09/2018 16:50	6,1	20/09/2018 23:00	4,4	21/09/2018 5:20	6,5
20/09/2018 17:00	5,2	20/09/2018 23:10	4,9	21/09/2018 5:30	7,3

Fecha	Velocidad	Fecha	Velocidad	Fecha	Velocidad
21/09/2018 5:40	7,4	21/09/2018 11:50	11,7	21/09/2018 18:00	2,6
21/09/2018 5:50	6,7	21/09/2018 12:00	11,3	21/09/2018 18:10	2,8
21/09/2018 6:00	6,9	21/09/2018 12:10	9,8	21/09/2018 18:20	2,6
21/09/2018 6:10	6,7	21/09/2018 12:20	9,9	21/09/2018 18:30	2
21/09/2018 6:20	7,9	21/09/2018 12:30	8,2	21/09/2018 18:40	0,6
21/09/2018 6:30	9,5	21/09/2018 12:40	9,6	21/09/2018 18:50	1,7
21/09/2018 6:40	7,8	21/09/2018 12:50	8	21/09/2018 19:00	1,6
21/09/2018 6:50	8	21/09/2018 13:00	6,7	21/09/2018 19:10	3,1
21/09/2018 7:00	7,1	21/09/2018 13:10	7,4	21/09/2018 19:20	2,5
21/09/2018 7:10	7,7	21/09/2018 13:20	6,9	21/09/2018 19:30	3,6
21/09/2018 7:20	7,7	21/09/2018 13:30	7,9	21/09/2018 19:40	3,5
21/09/2018 7:30	8,5	21/09/2018 13:40	8	21/09/2018 19:50	3,3
21/09/2018 7:40	9,4	21/09/2018 13:50	7,4	21/09/2018 20:00	3,7
21/09/2018 7:50	10,5	21/09/2018 14:00	8	21/09/2018 20:10	4,3
21/09/2018 8:00	9,1	21/09/2018 14:10	7,1	21/09/2018 20:20	4,3
21/09/2018 8:10	9,7	21/09/2018 14:20	7,9	21/09/2018 20:30	4,5
21/09/2018 8:20	9,2	21/09/2018 14:30	6,8	21/09/2018 20:40	4,6
21/09/2018 8:30	8,3	21/09/2018 14:40	7,7	21/09/2018 20:50	4,6
21/09/2018 8:40	9,1	21/09/2018 14:50	6	21/09/2018 21:00	5,7
21/09/2018 8:50	9,9	21/09/2018 15:00	8	21/09/2018 22:10	4,4
21/09/2018 9:00	8	21/09/2018 15:10	7,2	21/09/2018 22:20	4,2
21/09/2018 9:10	8,4	21/09/2018 15:20	6	21/09/2018 22:30	4
21/09/2018 9:20	9,3	21/09/2018 15:30	6	21/09/2018 22:40	5
21/09/2018 9:30	9,8	21/09/2018 15:40	6,5	21/09/2018 22:50	6,2
21/09/2018 9:40	11	21/09/2018 15:50	6	21/09/2018 23:00	5,9
21/09/2018 9:50	10,5	21/09/2018 16:00	6,4	21/09/2018 23:10	5,9
21/09/2018 10:00	10,1	21/09/2018 16:10	5,5	21/09/2018 23:20	5,6
21/09/2018 10:10	10,5	21/09/2018 16:20	4,3	21/09/2018 23:30	5,4
21/09/2018 10:20	12	21/09/2018 16:30	3,8	21/09/2018 23:40	6,2
21/09/2018 10:30	10,1	21/09/2018 16:40	3,6	21/09/2018 23:50	6
21/09/2018 10:40	9,4	21/09/2018 16:50	3,1	22/09/2018 0:10	6,6
21/09/2018 10:50	10	21/09/2018 17:00	4,4	22/09/2018 0:20	7,2
21/09/2018 11:00	10,1	21/09/2018 17:10	4,1	22/09/2018 0:30	6
21/09/2018 11:10	11,7	21/09/2018 17:20	3,4	22/09/2018 0:40	7,3
21/09/2018 11:20	10,7	21/09/2018 17:30	3,4	22/09/2018 0:50	7,3
21/09/2018 11:30	12,1	21/09/2018 17:40	3,6	22/09/2018 1:00	7,9
21/09/2018 11:40	11,3	21/09/2018 17:50	2,8	22/09/2018 1:10	6

Fecha	Velocidad	Fecha	Velocidad	Fecha	Velocidad
22/09/2018 1:20	6	22/09/2018 7:30	1,9	22/09/2018 13:40	2
22/09/2018 1:30	4,4	22/09/2018 7:40	3,5	22/09/2018 13:50	3,2
22/09/2018 1:40	2,8	22/09/2018 7:50	3,2	22/09/2018 14:00	3,6
22/09/2018 1:50	3,6	22/09/2018 8:00	4,1	22/09/2018 15:10	6,8
22/09/2018 2:00	3,6	22/09/2018 8:10	3,8	22/09/2018 15:20	6,4
22/09/2018 2:10	3	22/09/2018 8:20	3,8	22/09/2018 15:30	6,1
22/09/2018 2:20	2,5	22/09/2018 8:30	3,9	22/09/2018 15:40	5
22/09/2018 2:30	2,3	22/09/2018 8:40	5,2	22/09/2018 15:50	5,5
22/09/2018 2:40	2,4	22/09/2018 8:50	5,2	22/09/2018 16:00	5,6
22/09/2018 2:50	2,2	22/09/2018 9:00	4,6	22/09/2018 16:10	5,8
22/09/2018 3:00	2,3	22/09/2018 9:10	3,6	22/09/2018 16:20	4,9
22/09/2018 3:10	3,9	22/09/2018 9:20	4,1	22/09/2018 16:30	4,2
22/09/2018 3:20	3,8	22/09/2018 9:30	3	22/09/2018 16:40	4,1
22/09/2018 3:30	2,7	22/09/2018 9:40	3,4	22/09/2018 16:50	4
22/09/2018 3:40	1,6	22/09/2018 9:50	3,2	22/09/2018 17:00	3,1
22/09/2018 3:50	0,9	22/09/2018 10:00	2,9	22/09/2018 17:10	2,7
22/09/2018 4:00	0,5	22/09/2018 10:10	3,7	22/09/2018 17:20	3,9
22/09/2018 4:10	0,7	22/09/2018 10:20	3,8	22/09/2018 17:30	4,4
22/09/2018 4:20	1,5	22/09/2018 10:30	2,2	22/09/2018 17:40	4,6
22/09/2018 4:30	2,1	22/09/2018 10:40	3,6	22/09/2018 17:50	5
22/09/2018 4:40	2	22/09/2018 10:50	3,3	22/09/2018 18:00	4,2
22/09/2018 4:50	1,8	22/09/2018 11:00	3,2	22/09/2018 18:10	4,3
22/09/2018 5:00	1,1	22/09/2018 11:10	2,6	22/09/2018 18:20	4
22/09/2018 5:10	1,2	22/09/2018 11:20	2,6	22/09/2018 18:30	2,6
22/09/2018 5:20	3,7	22/09/2018 11:30	3,9	22/09/2018 18:40	2,5
22/09/2018 5:30	1,8	22/09/2018 11:40	2,6	22/09/2018 18:50	1,5
22/09/2018 5:40	1,4	22/09/2018 11:50	2,2	22/09/2018 19:00	1,9
22/09/2018 5:50	2,2	22/09/2018 12:00	1,7	22/09/2018 19:10	2,4
22/09/2018 6:00	1,9	22/09/2018 12:10	3	22/09/2018 19:20	3,1
22/09/2018 6:10	1,5	22/09/2018 12:20	1,9	22/09/2018 19:30	2,7
22/09/2018 6:20	1,6	22/09/2018 12:30	1,5	22/09/2018 19:40	1,7
22/09/2018 6:30	1,8	22/09/2018 12:40	4,7	22/09/2018 19:50	2,1
22/09/2018 6:40	0,7	22/09/2018 12:50	3,5	22/09/2018 20:00	2,3
22/09/2018 6:50	0,5	22/09/2018 13:00	4,2	22/09/2018 20:10	2
22/09/2018 7:00	1	22/09/2018 13:10	3,6	22/09/2018 20:20	1,3
22/09/2018 7:10	0,9	22/09/2018 13:20	3,7	22/09/2018 20:30	0,8
22/09/2018 7:20	1,6	22/09/2018 13:30	3,5	22/09/2018 20:40	0,8

Fecha	Velocidad	Fecha	Velocidad	Fecha	Velocidad
22/09/2018 20:50	0,9	23/09/2018 5:00	3,9	23/09/2018 11:10	9,6
22/09/2018 21:00	1,2	23/09/2018 5:10	4,3	23/09/2018 11:20	9,2
22/09/2018 21:10	1,6	23/09/2018 5:20	3,7	23/09/2018 11:30	8,4
22/09/2018 21:20	1,5	23/09/2018 5:30	2,8	23/09/2018 11:40	9,3
22/09/2018 21:30	0,7	23/09/2018 5:40	2,3	23/09/2018 11:50	10,2
22/09/2018 21:40	2,3	23/09/2018 5:50	2,7	23/09/2018 12:00	10,2
22/09/2018 21:50	2,1	23/09/2018 6:00	2,1	23/09/2018 12:10	9
22/09/2018 22:00	1,8	23/09/2018 6:10	2,4	23/09/2018 12:20	10,8
22/09/2018 22:10	1,9	23/09/2018 6:20	1,7	23/09/2018 12:30	10,9
22/09/2018 22:20	1,8	23/09/2018 6:30	1,8	23/09/2018 12:40	10,5
22/09/2018 22:30	2,2	23/09/2018 6:40	2	23/09/2018 12:50	10
22/09/2018 22:40	2	23/09/2018 6:50	2	23/09/2018 13:00	10,1
22/09/2018 22:50	1,6	23/09/2018 7:00	2	23/09/2018 14:10	5,4
22/09/2018 23:00	1,9	23/09/2018 7:10	1,7	23/09/2018 14:20	5
23/09/2018 1:10	3,1	23/09/2018 7:20	1,5	23/09/2018 14:30	3,9
23/09/2018 1:20	4,4	23/09/2018 7:30	1,3	23/09/2018 14:40	2,3
23/09/2018 1:30	5,2	23/09/2018 7:40	1	23/09/2018 14:50	2,5
23/09/2018 1:40	4,3	23/09/2018 7:50	1	23/09/2018 15:00	3,7
23/09/2018 1:50	3,8	23/09/2018 8:00	1,4	23/09/2018 15:10	4,4
23/09/2018 2:00	4,5	23/09/2018 8:10	1,6	23/09/2018 15:20	5,5
23/09/2018 2:10	4,7	23/09/2018 8:20	1,5	23/09/2018 15:30	5,3
23/09/2018 2:20	3,8	23/09/2018 8:30	2,1	23/09/2018 15:40	4,8
23/09/2018 2:30	4,4	23/09/2018 8:40	2,1	23/09/2018 15:50	5
23/09/2018 2:40	2,7	23/09/2018 8:50	2,3	23/09/2018 16:00	4,5
23/09/2018 2:50	2,5	23/09/2018 9:00	2,9	23/09/2018 16:10	3,3
23/09/2018 3:00	1,6	23/09/2018 9:10	3,8	23/09/2018 16:20	4,5
23/09/2018 3:10	1,7	23/09/2018 9:20	3,2	23/09/2018 16:30	5,3
23/09/2018 3:20	1,9	23/09/2018 9:30	2,6	23/09/2018 16:40	4,4
23/09/2018 3:30	2,4	23/09/2018 9:40	2,8	23/09/2018 16:50	5,5
23/09/2018 3:40	2,2	23/09/2018 9:50	2,6	23/09/2018 17:00	4,8
23/09/2018 3:50	1,7	23/09/2018 10:00	3,6	23/09/2018 17:10	5,4
23/09/2018 4:00	2,7	23/09/2018 10:10	4,8	23/09/2018 17:20	5
23/09/2018 4:10	3,1	23/09/2018 10:20	7,9	23/09/2018 17:30	4,2
23/09/2018 4:20	4,7	23/09/2018 10:30	7,7	23/09/2018 17:40	3,4
23/09/2018 4:30	5,1	23/09/2018 10:40	9,1	23/09/2018 17:50	3,1
23/09/2018 4:40	4,3	23/09/2018 10:50	9,9	23/09/2018 18:00	3
23/09/2018 4:50	4,9	23/09/2018 11:00	8,8	23/09/2018 18:10	2,6

Fecha	Velocidad	Fecha	Velocidad	Fecha	Velocidad
23/09/2018 18:20	2,4	24/09/2018 1:40	8,5	24/09/2018 7:50	3,9
23/09/2018 18:30	2,4	24/09/2018 1:50	7,9	24/09/2018 8:00	3
23/09/2018 18:40	2,3	24/09/2018 2:00	8,6	24/09/2018 8:10	3,2
23/09/2018 18:50	1,9	24/09/2018 2:10	8,1	24/09/2018 8:20	4
23/09/2018 19:00	1,8	24/09/2018 2:20	6,8	24/09/2018 8:30	5,1
23/09/2018 19:10	2,3	24/09/2018 2:30	4,6	24/09/2018 8:40	6,4
23/09/2018 19:20	1,4	24/09/2018 2:40	6	24/09/2018 8:50	8,2
23/09/2018 19:30	2	24/09/2018 2:50	6,7	24/09/2018 9:00	9,8
23/09/2018 19:40	1,8	24/09/2018 3:00	6,7	24/09/2018 9:10	9,5
23/09/2018 19:50	1,5	24/09/2018 3:10	7,2	24/09/2018 9:20	9,2
23/09/2018 20:00	1,8	24/09/2018 3:20	7,4	24/09/2018 9:30	9,9
23/09/2018 20:10	1,7	24/09/2018 3:30	8,6	24/09/2018 9:40	10,4
23/09/2018 20:20	2,4	24/09/2018 3:40	10,4	24/09/2018 9:50	9,1
23/09/2018 20:30	2,6	24/09/2018 3:50	10,1	24/09/2018 10:00	8,5
23/09/2018 20:40	1,5	24/09/2018 4:00	9,9	24/09/2018 10:10	9,5
23/09/2018 20:50	1,7	24/09/2018 4:10	10	24/09/2018 10:20	9,2
23/09/2018 21:00	1,7	24/09/2018 4:20	9,6	24/09/2018 10:30	9,4
23/09/2018 21:10	1,2	24/09/2018 4:30	8,5	24/09/2018 10:40	9,9
23/09/2018 21:20	1,4	24/09/2018 4:40	9,3	24/09/2018 10:50	9,3
23/09/2018 21:30	0,8	24/09/2018 4:50	8,7	24/09/2018 11:00	9,2
23/09/2018 21:40	1,5	24/09/2018 5:00	7,8	24/09/2018 11:10	8
23/09/2018 21:50	1,6	24/09/2018 5:10	7,4	24/09/2018 11:20	8,7
23/09/2018 22:00	2	24/09/2018 5:20	7,4	24/09/2018 11:30	7,7
23/09/2018 23:10	2,8	24/09/2018 5:30	6,2	24/09/2018 11:40	6,9
23/09/2018 23:20	2,9	24/09/2018 5:40	6,1	24/09/2018 11:50	6,9
23/09/2018 23:30	6,8	24/09/2018 5:50	6,4	24/09/2018 12:00	7,6
23/09/2018 23:40	5,4	24/09/2018 6:00	6,3	24/09/2018 12:10	7,5
23/09/2018 23:50	6,6	24/09/2018 6:10	6,8	24/09/2018 12:20	7,7
24/09/2018 0:10	8,9	24/09/2018 6:20	7,4	24/09/2018 12:30	8,5
24/09/2018 0:20	9,7	24/09/2018 6:30	6,7	24/09/2018 12:40	6,4
24/09/2018 0:30	10,6	24/09/2018 6:40	5,4	24/09/2018 12:50	7,3
24/09/2018 0:40	11,8	24/09/2018 6:50	4,1	24/09/2018 13:00	6
24/09/2018 0:50	10,8	24/09/2018 7:00	3	24/09/2018 13:10	6,2
24/09/2018 1:00	9,8	24/09/2018 7:10	2,7	24/09/2018 13:20	6
24/09/2018 1:10	9,5	24/09/2018 7:20	2	24/09/2018 13:30	6,1
24/09/2018 1:20	9,2	24/09/2018 7:30	3,6	24/09/2018 13:40	6,7
24/09/2018 1:30	9,4	24/09/2018 7:40	4,2	24/09/2018 13:50	6,5

Fecha	Velocidad	Fecha	Velocidad	Fecha	Velocidad
24/09/2018 14:00	7,1	24/09/2018 20:10	2,2	25/09/2018 2:30	7,8
24/09/2018 14:10	5,1	24/09/2018 20:20	1,6	25/09/2018 2:40	7,2
24/09/2018 14:20	6,3	24/09/2018 20:30	1,4	25/09/2018 2:50	7,2
24/09/2018 14:30	4,5	24/09/2018 20:40	0,8	25/09/2018 3:00	7,6
24/09/2018 14:40	5,3	24/09/2018 20:50	0,9	25/09/2018 3:10	7,2
24/09/2018 14:50	3,5	24/09/2018 21:00	2,6	25/09/2018 3:20	6,9
24/09/2018 15:00	3,1	24/09/2018 21:10	3,4	25/09/2018 3:30	6,1
24/09/2018 15:10	3,7	24/09/2018 21:20	2,8	25/09/2018 3:40	5,5
24/09/2018 15:20	4,4	24/09/2018 21:30	2,4	25/09/2018 3:50	2,3
24/09/2018 15:30	4,3	24/09/2018 21:40	2,8	25/09/2018 4:00	1,7
24/09/2018 15:40	3,7	24/09/2018 21:50	1,5	25/09/2018 4:10	1,6
24/09/2018 15:50	3	24/09/2018 22:00	1,7	25/09/2018 4:20	1,1
24/09/2018 16:00	4,4	24/09/2018 22:10	2,2	25/09/2018 4:30	0,4
24/09/2018 16:10	4,1	24/09/2018 22:20	1,3	25/09/2018 4:40	0,9
24/09/2018 16:20	3,5	24/09/2018 22:30	1,5	25/09/2018 4:50	1,9
24/09/2018 16:30	3,4	24/09/2018 22:40	3,1	25/09/2018 5:00	2,1
24/09/2018 16:40	3	24/09/2018 22:50	4,7	25/09/2018 5:10	2,9
24/09/2018 16:50	2,3	24/09/2018 23:00	4,8	25/09/2018 5:20	3,2
24/09/2018 17:00	2,1	24/09/2018 23:10	7,6	25/09/2018 5:30	2,7
24/09/2018 17:10	1,8	24/09/2018 23:20	6,3	25/09/2018 5:40	3,2
24/09/2018 17:20	2,2	24/09/2018 23:30	7,7	25/09/2018 5:50	3,6
24/09/2018 17:30	2,6	24/09/2018 23:40	7,4	25/09/2018 6:00	3,2
24/09/2018 17:40	2,6	24/09/2018 23:50	5,9	25/09/2018 6:10	3,2
24/09/2018 17:50	2,3	25/09/2018 0:10	5,2	25/09/2018 6:20	2,2
24/09/2018 18:00	2,2	25/09/2018 0:20	5,9	25/09/2018 6:30	2,3
24/09/2018 18:10	2,4	25/09/2018 0:30	7,9	25/09/2018 6:40	3,3
24/09/2018 18:20	2,1	25/09/2018 0:40	7,7	25/09/2018 6:50	3,4
24/09/2018 18:30	2,1	25/09/2018 0:50	6,9	25/09/2018 7:00	3
24/09/2018 18:40	1,2	25/09/2018 1:00	7,5	25/09/2018 7:10	5,6
24/09/2018 18:50	1,9	25/09/2018 1:10	7,8	25/09/2018 7:20	5,9
24/09/2018 19:00	1,9	25/09/2018 1:20	8,7	25/09/2018 7:30	5,9
24/09/2018 19:10	3,3	25/09/2018 1:30	9,1	25/09/2018 7:40	6,1
24/09/2018 19:20	3,4	25/09/2018 1:40	8	25/09/2018 7:50	5
24/09/2018 19:30	3,9	25/09/2018 1:50	8,2	25/09/2018 8:00	4,1
24/09/2018 19:40	4,2	25/09/2018 2:00	8,3	25/09/2018 8:10	2,1
24/09/2018 19:50	3,7	25/09/2018 2:10	8,5	25/09/2018 8:20	2,8
24/09/2018 20:00	3,9	25/09/2018 2:20	9,1	25/09/2018 8:30	2,2

Fecha	Velocidad	Fecha	Velocidad	Fecha	Velocidad
25/09/2018 8:40	3,4	25/09/2018 14:50	8,3	25/09/2018 21:00	4,6
25/09/2018 8:50	5,3	25/09/2018 15:00	7	25/09/2018 21:10	2,6
25/09/2018 9:00	3,9	25/09/2018 15:10	6,7	25/09/2018 21:20	1,5
25/09/2018 9:10	3,6	25/09/2018 15:20	6,1	25/09/2018 21:30	2
25/09/2018 9:20	3,7	25/09/2018 15:30	4,8	25/09/2018 21:40	2,2
25/09/2018 9:30	8,8	25/09/2018 15:40	3,8	25/09/2018 21:50	1,7
25/09/2018 9:40	8,6	25/09/2018 15:50	3,8	25/09/2018 22:00	1,8
25/09/2018 9:50	8,6	25/09/2018 16:00	5,3	25/09/2018 22:10	2,9
25/09/2018 10:00	8,9	25/09/2018 16:10	5,5	25/09/2018 22:20	3,8
25/09/2018 10:10	9,8	25/09/2018 16:20	5,1	25/09/2018 22:30	3,8
25/09/2018 10:20	10,5	25/09/2018 16:30	5,4	25/09/2018 22:40	4,2
25/09/2018 10:30	8,1	25/09/2018 16:40	5,9	25/09/2018 22:50	3
25/09/2018 10:40	9,1	25/09/2018 16:50	6,6	25/09/2018 23:00	2,2
25/09/2018 10:50	10,7	25/09/2018 17:00	5,4	25/09/2018 23:10	2
25/09/2018 11:00	8,4	25/09/2018 17:10	4,4	25/09/2018 23:20	1,8
25/09/2018 11:10	9,4	25/09/2018 17:20	4,9	25/09/2018 23:30	2
25/09/2018 11:20	9	25/09/2018 17:30	4,7	25/09/2018 23:40	1,9
25/09/2018 11:30	8,3	25/09/2018 17:40	5	25/09/2018 23:50	1,7
25/09/2018 11:40	9,4	25/09/2018 17:50	4,3	26/09/2018 0:10	2,8
25/09/2018 11:50	10,5	25/09/2018 18:00	4,9	26/09/2018 0:20	2,2
25/09/2018 12:00	10,8	25/09/2018 18:10	3,8	26/09/2018 0:30	1,9
25/09/2018 12:10	10,3	25/09/2018 18:20	4,4	26/09/2018 0:40	0,9
25/09/2018 12:20	10,9	25/09/2018 18:30	4,2	26/09/2018 0:50	1,1
25/09/2018 12:30	10,5	25/09/2018 18:40	3,3	26/09/2018 1:00	1
25/09/2018 12:40	10,7	25/09/2018 18:50	2,8	26/09/2018 1:10	1,6
25/09/2018 12:50	9,6	25/09/2018 19:00	3,6	26/09/2018 1:20	2,1
25/09/2018 13:00	10,3	25/09/2018 19:10	2,3	26/09/2018 1:30	3,2
25/09/2018 13:10	9,4	25/09/2018 19:20	3,2	26/09/2018 1:40	4,4
25/09/2018 13:20	10,5	25/09/2018 19:30	2,9	26/09/2018 1:50	3,1
25/09/2018 13:30	9,4	25/09/2018 19:40	1,1	26/09/2018 2:00	3,7
25/09/2018 13:40	11,5	25/09/2018 19:50	1,6	26/09/2018 2:10	3
25/09/2018 13:50	9,7	25/09/2018 20:00	1,8	26/09/2018 2:20	2,3
25/09/2018 14:00	9,7	25/09/2018 20:10	1,8	26/09/2018 2:30	2,2
25/09/2018 14:10	9,4	25/09/2018 20:20	2,5	26/09/2018 2:40	2,6
25/09/2018 14:20	10,2	25/09/2018 20:30	2,1	26/09/2018 2:50	3
25/09/2018 14:30	8,7	25/09/2018 20:40	1,8	26/09/2018 3:00	3,4
25/09/2018 14:40	10,4	25/09/2018 20:50	2,8	26/09/2018 3:10	4,9

Fecha	Velocidad	Fecha	Velocidad	Fecha	Velocidad
26/09/2018 3:20	4	26/09/2018 10:30	3,2	26/09/2018 16:40	5,3
26/09/2018 3:30	2,9	26/09/2018 10:40	3,4	26/09/2018 16:50	5,6
26/09/2018 3:40	3,6	26/09/2018 10:50	1,3	26/09/2018 17:00	4,9
26/09/2018 3:50	3,6	26/09/2018 11:00	2,2	26/09/2018 17:10	4,9
26/09/2018 4:00	3,2	26/09/2018 11:10	2,7	26/09/2018 17:20	4,8
26/09/2018 4:10	3,3	26/09/2018 11:20	1,6	26/09/2018 17:30	4,6
26/09/2018 4:20	3,6	26/09/2018 11:30	1,5	26/09/2018 17:40	4,2
26/09/2018 4:30	4,2	26/09/2018 11:40	3,2	26/09/2018 17:50	4
26/09/2018 4:40	3,9	26/09/2018 11:50	4	26/09/2018 18:00	3,2
26/09/2018 4:50	7,3	26/09/2018 12:00	4,4	26/09/2018 18:10	3,5
26/09/2018 5:00	7,3	26/09/2018 12:10	3,3	26/09/2018 18:20	3
26/09/2018 5:10	8,4	26/09/2018 12:20	3,3	26/09/2018 18:30	1,5
26/09/2018 5:20	7,7	26/09/2018 12:30	4	26/09/2018 18:40	3,3
26/09/2018 5:30	8,5	26/09/2018 12:40	5,9	26/09/2018 18:50	3
26/09/2018 5:40	7,3	26/09/2018 12:50	5,8	26/09/2018 19:00	1,6
26/09/2018 5:50	6,8	26/09/2018 13:00	5,8	26/09/2018 19:10	2,8
26/09/2018 6:00	6,6	26/09/2018 13:10	6,2	26/09/2018 19:20	2,8
26/09/2018 7:10	1,6	26/09/2018 13:20	7,1	26/09/2018 19:30	2,3
26/09/2018 7:20	3,7	26/09/2018 13:30	6,1	26/09/2018 19:40	2,6
26/09/2018 7:30	3,2	26/09/2018 13:40	6,3	26/09/2018 19:50	3,2
26/09/2018 7:40	4,7	26/09/2018 13:50	6,5	26/09/2018 20:00	3,6
26/09/2018 7:50	4,9	26/09/2018 14:00	6,1	26/09/2018 20:10	2,2
26/09/2018 8:00	4,8	26/09/2018 14:10	6	26/09/2018 20:20	2,1
26/09/2018 8:10	5,7	26/09/2018 14:20	6,7	26/09/2018 20:30	2,1
26/09/2018 8:20	6	26/09/2018 14:30	7,6	26/09/2018 20:40	2,4
26/09/2018 8:30	5,2	26/09/2018 14:40	7,7	26/09/2018 20:50	1,7
26/09/2018 8:40	5,5	26/09/2018 14:50	7,5	26/09/2018 21:00	2,9
26/09/2018 8:50	4,7	26/09/2018 15:00	6,9	26/09/2018 21:10	2,5
26/09/2018 9:00	4,3	26/09/2018 15:10	6,6	26/09/2018 21:20	1,8
26/09/2018 9:10	3,6	26/09/2018 15:20	7,4	26/09/2018 21:30	3,6
26/09/2018 9:20	3,5	26/09/2018 15:30	7,1	26/09/2018 21:40	2,3
26/09/2018 9:30	3,5	26/09/2018 15:40	6,4	26/09/2018 21:50	1,9
26/09/2018 9:40	4,3	26/09/2018 15:50	7,7	26/09/2018 22:00	2,2
26/09/2018 9:50	5,2	26/09/2018 16:00	6,9	26/09/2018 22:10	2,4
26/09/2018 10:00	4,8	26/09/2018 16:10	6,3	26/09/2018 22:20	1,4
26/09/2018 10:10	4,6	26/09/2018 16:20	6,3	26/09/2018 22:30	0,8
26/09/2018 10:20	4	26/09/2018 16:30	5,4	26/09/2018 22:40	0,6

Fecha	Velocidad	Fecha	Velocidad	Fecha	Velocidad
26/09/2018 22:50	0,9	27/09/2018 5:10	2,2	27/09/2018 11:20	6,4
26/09/2018 23:00	1,1	27/09/2018 5:20	1,8	27/09/2018 11:30	6,8
26/09/2018 23:10	2,7	27/09/2018 5:30	2,2	27/09/2018 11:40	6,3
26/09/2018 23:20	2,1	27/09/2018 5:40	1,7	27/09/2018 11:50	6,5
26/09/2018 23:30	3	27/09/2018 5:50	2,3	27/09/2018 12:00	6,3
26/09/2018 23:40	2,5	27/09/2018 6:00	1,8	27/09/2018 12:10	7
26/09/2018 23:50	2,2	27/09/2018 6:10	1,2	27/09/2018 12:20	7,1
27/09/2018 0:10	1,6	27/09/2018 6:20	1,8	27/09/2018 12:30	7,4
27/09/2018 0:20	1,6	27/09/2018 6:30	1,1	27/09/2018 12:40	6,9
27/09/2018 0:30	1,3	27/09/2018 6:40	1,1	27/09/2018 12:50	7,7
27/09/2018 0:40	1,1	27/09/2018 6:50	0,9	27/09/2018 13:00	5,7
27/09/2018 0:50	1,8	27/09/2018 7:00	1,8	27/09/2018 13:10	5,5
27/09/2018 1:00	1,4	27/09/2018 7:10	2	27/09/2018 13:20	6,2
27/09/2018 1:10	2	27/09/2018 7:20	1,3	27/09/2018 13:30	7,3
27/09/2018 1:20	2,3	27/09/2018 7:30	1,2	27/09/2018 13:40	6,6
27/09/2018 1:30	1,9	27/09/2018 7:40	0,5	27/09/2018 13:50	6,3
27/09/2018 1:40	1,8	27/09/2018 7:50	0,7	27/09/2018 14:00	6,7
27/09/2018 1:50	2,6	27/09/2018 8:00	0,7	27/09/2018 14:10	6,3
27/09/2018 2:00	2,6	27/09/2018 8:10	2,1	27/09/2018 14:20	6,1
27/09/2018 2:10	1,9	27/09/2018 8:20	1,8	27/09/2018 14:30	6,9
27/09/2018 2:20	1,5	27/09/2018 8:30	1,9	27/09/2018 14:40	5,8
27/09/2018 2:30	1,3	27/09/2018 8:40	3,2	27/09/2018 14:50	6,2
27/09/2018 2:40	0,6	27/09/2018 8:50	3,6	27/09/2018 15:00	6,9
27/09/2018 2:50	0,8	27/09/2018 9:00	4	27/09/2018 15:10	5,1
27/09/2018 3:00	1,3	27/09/2018 9:10	4,3	27/09/2018 15:20	5,2
27/09/2018 3:10	2	27/09/2018 9:20	3,4	27/09/2018 15:30	3,1
27/09/2018 3:20	1,2	27/09/2018 9:30	4,8	27/09/2018 15:40	3
27/09/2018 3:30	0,5	27/09/2018 9:40	6,1	27/09/2018 15:50	3,6
27/09/2018 3:40	1	27/09/2018 9:50	6,1	27/09/2018 16:00	3,3
27/09/2018 3:50	0,6	27/09/2018 10:00	6,5	27/09/2018 16:10	2,1
27/09/2018 4:00	1,1	27/09/2018 10:10	6,5	27/09/2018 16:20	1,4
27/09/2018 4:10	1,1	27/09/2018 10:20	5,3	27/09/2018 16:30	3,4
27/09/2018 4:20	0,7	27/09/2018 10:30	6,2	27/09/2018 16:40	5,2
27/09/2018 4:30	0,9	27/09/2018 10:40	5,9	27/09/2018 16:50	4,7
27/09/2018 4:40	0,6	27/09/2018 10:50	5,7	27/09/2018 17:00	4,1
27/09/2018 4:50	0,7	27/09/2018 11:00	6,7	27/09/2018 17:10	3,6
27/09/2018 5:00	1,6	27/09/2018 11:10	7,2	27/09/2018 17:20	2,3

Fecha	Velocidad	Fecha	Velocidad	Fecha	Velocidad
27/09/2018 17:30	1,6	27/09/2018 23:40	1	28/09/2018 6:00	0,7
27/09/2018 17:40	1,5	27/09/2018 23:50	0,8	28/09/2018 6:10	1,1
27/09/2018 17:50	1	28/09/2018 0:10	0,8	28/09/2018 6:20	1,3
27/09/2018 18:00	0,5	28/09/2018 0:20	1,7	28/09/2018 6:30	1,4
27/09/2018 18:10	0,8	28/09/2018 0:30	1,9	28/09/2018 6:40	2
27/09/2018 18:20	0,6	28/09/2018 0:40	2	28/09/2018 6:50	2,3
27/09/2018 18:30	0,4	28/09/2018 0:50	1,4	28/09/2018 7:00	2,8
27/09/2018 18:40	1,8	28/09/2018 1:00	0,7	28/09/2018 7:10	2,4
27/09/2018 18:50	1,7	28/09/2018 1:10	1,1	28/09/2018 7:20	1
27/09/2018 19:00	1,4	28/09/2018 1:20	1,4	28/09/2018 7:30	1,7
27/09/2018 19:10	0,7	28/09/2018 1:30	2,6	28/09/2018 7:40	2,3
27/09/2018 19:20	2,1	28/09/2018 1:40	2,3	28/09/2018 7:50	2
27/09/2018 19:30	0,7	28/09/2018 1:50	2,2	28/09/2018 8:00	1,1
27/09/2018 19:40	0,6	28/09/2018 2:00	1,8	28/09/2018 8:10	0,6
27/09/2018 19:50	0,4	28/09/2018 2:10	1,8	28/09/2018 8:20	0,7
27/09/2018 20:00	0,8	28/09/2018 2:20	1,9	28/09/2018 8:30	1,1
27/09/2018 20:10	1,5	28/09/2018 2:30	1,4	28/09/2018 8:40	1,4
27/09/2018 20:20	1,3	28/09/2018 2:40	1,4	28/09/2018 8:50	1,9
27/09/2018 20:30	1,8	28/09/2018 2:50	1,7	28/09/2018 9:00	4,5
27/09/2018 20:40	3	28/09/2018 3:00	0,9	28/09/2018 9:10	4
27/09/2018 20:50	3,3	28/09/2018 3:10	0,4	28/09/2018 9:20	3,3
27/09/2018 21:00	5,2	28/09/2018 3:20	0,4	28/09/2018 9:30	4,7
27/09/2018 21:10	3,6	28/09/2018 3:30	1,1	28/09/2018 9:40	4,5
27/09/2018 21:20	5,1	28/09/2018 3:40	0,4	28/09/2018 9:50	4,9
27/09/2018 21:30	5,9	28/09/2018 3:50	1,6	28/09/2018 10:00	4,5
27/09/2018 21:40	6,3	28/09/2018 4:00	1,5	28/09/2018 10:10	5
27/09/2018 21:50	5,5	28/09/2018 4:10	1	28/09/2018 10:20	4,9
27/09/2018 22:00	6,3	28/09/2018 4:20	1,7	28/09/2018 10:30	5,5
27/09/2018 22:10	5,5	28/09/2018 4:30	1,9	28/09/2018 10:40	5,7
27/09/2018 22:20	5,9	28/09/2018 4:40	1,5	28/09/2018 10:50	5,9
27/09/2018 22:30	5,5	28/09/2018 4:50	1,4	28/09/2018 11:00	5,5
27/09/2018 22:40	6,3	28/09/2018 5:00	1,3	28/09/2018 11:10	5,3
27/09/2018 22:50	5	28/09/2018 5:10	1,2	28/09/2018 11:20	5
27/09/2018 23:00	3,7	28/09/2018 5:20	0,5	28/09/2018 11:30	5,3
27/09/2018 23:10	3,7	28/09/2018 5:30	0,8	28/09/2018 11:40	5,6
27/09/2018 23:20	2,5	28/09/2018 5:40	0,9	28/09/2018 11:50	5,1
27/09/2018 23:30	1,7	28/09/2018 5:50	0,8	28/09/2018 12:00	5,2

Fecha	Velocidad	Fecha	Velocidad	Fecha	Velocidad
28/09/2018 12:10	5,5	28/09/2018 18:20	1,5	29/09/2018 0:40	0,6
28/09/2018 12:20	5,4	28/09/2018 18:30	2	29/09/2018 0:50	0,6
28/09/2018 12:30	5,8	28/09/2018 18:40	2,2	29/09/2018 1:00	1
28/09/2018 12:40	5,4	28/09/2018 18:50	2,2	29/09/2018 1:10	1,7
28/09/2018 12:50	4,8	28/09/2018 19:00	2,3	29/09/2018 1:20	1,6
28/09/2018 13:00	6,1	28/09/2018 19:10	2,1	29/09/2018 1:30	0,9
28/09/2018 13:10	5,6	28/09/2018 19:20	2,1	29/09/2018 1:40	1,4
28/09/2018 13:20	6	28/09/2018 19:30	1,3	29/09/2018 1:50	1,2
28/09/2018 13:30	6,3	28/09/2018 19:40	1,7	29/09/2018 2:00	1,5
28/09/2018 13:40	6,6	28/09/2018 19:50	1,6	29/09/2018 2:10	0,9
28/09/2018 13:50	6,5	28/09/2018 20:00	0,8	29/09/2018 2:20	0,8
28/09/2018 14:00	5,7	28/09/2018 20:10	2,1	29/09/2018 2:30	1,3
28/09/2018 14:10	5,9	28/09/2018 20:20	2,6	29/09/2018 2:40	1,6
28/09/2018 14:20	6,1	28/09/2018 20:30	1,6	29/09/2018 2:50	2,2
28/09/2018 14:30	6	28/09/2018 20:40	1,4	29/09/2018 3:00	1,3
28/09/2018 14:40	5,5	28/09/2018 20:50	1,7	29/09/2018 3:10	1,7
28/09/2018 14:50	4,9	28/09/2018 21:00	1,1	29/09/2018 3:20	2,6
28/09/2018 15:00	4,9	28/09/2018 21:10	1,8	29/09/2018 3:30	1,9
28/09/2018 15:10	4,8	28/09/2018 21:20	1,2	29/09/2018 3:40	2,1
28/09/2018 15:20	4,9	28/09/2018 21:30	2	29/09/2018 3:50	1,7
28/09/2018 15:30	4,6	28/09/2018 21:40	2,2	29/09/2018 4:00	1,6
28/09/2018 15:40	3,5	28/09/2018 21:50	2	29/09/2018 4:10	1,1
28/09/2018 15:50	4	28/09/2018 22:00	1,8	29/09/2018 4:20	1
28/09/2018 16:00	3,7	28/09/2018 22:10	1,1	29/09/2018 4:30	1
28/09/2018 16:10	3,9	28/09/2018 22:20	1,6	29/09/2018 4:40	1,8
28/09/2018 16:20	3,2	28/09/2018 22:30	2,4	29/09/2018 4:50	2,4
28/09/2018 16:30	2,9	28/09/2018 22:40	2,1	29/09/2018 5:00	2
28/09/2018 16:40	3,6	28/09/2018 22:50	1,8	29/09/2018 5:10	2
28/09/2018 16:50	3,5	28/09/2018 23:00	1,8	29/09/2018 5:20	2
28/09/2018 17:00	2,6	28/09/2018 23:10	1,9	29/09/2018 5:30	1,9
28/09/2018 17:10	2,5	28/09/2018 23:20	1,8	29/09/2018 5:40	1,5
28/09/2018 17:20	2,6	28/09/2018 23:30	0,7	29/09/2018 5:50	0,8
28/09/2018 17:30	2,6	28/09/2018 23:40	0,3	29/09/2018 6:00	0,7
28/09/2018 17:40	2,5	28/09/2018 23:50	1,1	29/09/2018 6:10	1,4
28/09/2018 17:50	2,2	29/09/2018 0:10	0,8	29/09/2018 6:20	1,3
28/09/2018 18:00	1,9	29/09/2018 0:20	1	29/09/2018 6:30	1,4
28/09/2018 18:10	1,7	29/09/2018 0:30	1,1	29/09/2018 6:40	1,3

Fecha	Velocidad	Fecha	Velocidad	Fecha	Velocidad
29/09/2018 6:50	0,9	29/09/2018 13:00	3,7	29/09/2018 19:10	1,2
29/09/2018 7:00	1,4	29/09/2018 13:10	2,9	29/09/2018 19:20	0,8
29/09/2018 7:10	0,9	29/09/2018 13:20	5,7	29/09/2018 19:30	1,1
29/09/2018 7:20	0,8	29/09/2018 13:30	5,7	29/09/2018 19:40	1
29/09/2018 7:30	1,1	29/09/2018 13:40	5,7	29/09/2018 19:50	1,3
29/09/2018 7:40	1,1	29/09/2018 13:50	5,6	29/09/2018 20:00	1,5
29/09/2018 7:50	1	29/09/2018 14:00	5,7	29/09/2018 20:10	1,5
29/09/2018 8:00	1,2	29/09/2018 14:10	6	29/09/2018 20:20	0,6
29/09/2018 8:10	1,9	29/09/2018 14:20	7	29/09/2018 20:30	1,8
29/09/2018 8:20	1,6	29/09/2018 14:30	7	29/09/2018 20:40	1,9
29/09/2018 8:30	1,2	29/09/2018 14:40	7,1	29/09/2018 20:50	2,7
29/09/2018 8:40	0,9	29/09/2018 14:50	7,2	29/09/2018 21:00	2,3
29/09/2018 8:50	0,7	29/09/2018 15:00	6,1	29/09/2018 21:10	3,6
29/09/2018 9:00	0,8	29/09/2018 15:10	5,9	29/09/2018 21:20	3,1
29/09/2018 9:10	0,7	29/09/2018 15:20	5,5	29/09/2018 21:30	2,6
29/09/2018 9:20	0,8	29/09/2018 15:30	5,5	29/09/2018 21:40	1,9
29/09/2018 9:30	0,7	29/09/2018 15:40	6	29/09/2018 21:50	1,6
29/09/2018 9:40	1,4	29/09/2018 15:50	5,6	29/09/2018 22:00	1,4
29/09/2018 9:50	1,6	29/09/2018 16:00	5,3	29/09/2018 22:10	1,1
29/09/2018 10:00	1,8	29/09/2018 16:10	5,9	29/09/2018 22:20	0,5
29/09/2018 10:10	1,7	29/09/2018 16:20	5,5	29/09/2018 22:30	0,8
29/09/2018 10:20	1,6	29/09/2018 16:30	5,1	29/09/2018 22:40	1,6
29/09/2018 10:30	1,7	29/09/2018 16:40	4,7	29/09/2018 22:50	2,2
29/09/2018 10:40	1,7	29/09/2018 16:50	4,1	29/09/2018 23:00	2,6
29/09/2018 10:50	2,2	29/09/2018 17:00	3,7	29/09/2018 23:10	2,6
29/09/2018 11:00	1,7	29/09/2018 17:10	3,8	29/09/2018 23:20	3
29/09/2018 11:10	1,7	29/09/2018 17:20	3,7	29/09/2018 23:30	3
29/09/2018 11:20	2,6	29/09/2018 17:30	3,4	29/09/2018 23:40	2,5
29/09/2018 11:30	4,1	29/09/2018 17:40	3,2	29/09/2018 23:50	1,9
29/09/2018 11:40	2	29/09/2018 17:50	3,3	30/09/2018 0:10	3,2
29/09/2018 11:50	3,8	29/09/2018 18:00	3,6	30/09/2018 0:20	2,5
29/09/2018 12:00	2,5	29/09/2018 18:10	3,4	30/09/2018 0:30	2,9
29/09/2018 12:10	2,6	29/09/2018 18:20	2,9	30/09/2018 0:40	3,6
29/09/2018 12:20	3,1	29/09/2018 18:30	2,3	30/09/2018 0:50	2,6
29/09/2018 12:30	3,6	29/09/2018 18:40	2,8	30/09/2018 1:00	1,9
29/09/2018 12:40	4,2	29/09/2018 18:50	1,7	30/09/2018 1:10	1,7
29/09/2018 12:50	4,3	29/09/2018 19:00	1,7	30/09/2018 1:20	1,4

Fecha	Velocidad	Fecha	Velocidad	Fecha	Velocidad
30/09/2018 1:30	1,5	30/09/2018 7:40	6,5	30/09/2018 13:50	6
30/09/2018 1:40	1,7	30/09/2018 7:50	6,3	30/09/2018 14:00	5,4
30/09/2018 1:50	2	30/09/2018 8:00	6,8	30/09/2018 14:10	5,6
30/09/2018 2:00	3,1	30/09/2018 8:10	7,3	30/09/2018 14:20	5,2
30/09/2018 2:10	2,2	30/09/2018 8:20	7,1	30/09/2018 14:30	5
30/09/2018 2:20	2,8	30/09/2018 8:30	8,4	30/09/2018 14:40	5,7
30/09/2018 2:30	1,8	30/09/2018 8:40	9,3	30/09/2018 14:50	5,6
30/09/2018 2:40	2,7	30/09/2018 8:50	10,5	30/09/2018 15:00	5,3
30/09/2018 2:50	2,5	30/09/2018 9:00	10,5	30/09/2018 15:10	5,8
30/09/2018 3:00	1,4	30/09/2018 9:10	8,5	30/09/2018 15:20	4,8
30/09/2018 3:10	1,7	30/09/2018 9:20	9,2	30/09/2018 15:30	4,7
30/09/2018 3:20	2	30/09/2018 9:30	8,7	30/09/2018 15:40	3,8
30/09/2018 3:30	1,2	30/09/2018 9:40	7,2	30/09/2018 15:50	3,2
30/09/2018 3:40	0,5	30/09/2018 9:50	8,3	30/09/2018 16:00	1,9
30/09/2018 3:50	0,7	30/09/2018 10:00	8,7	30/09/2018 16:10	2,1
30/09/2018 4:00	0,4	30/09/2018 10:10	8,2	30/09/2018 16:20	2,6
30/09/2018 4:10	1,9	30/09/2018 10:20	5,3	30/09/2018 16:30	3,4
30/09/2018 4:20	2,9	30/09/2018 10:30	4	30/09/2018 16:40	2,6
30/09/2018 4:30	2,8	30/09/2018 10:40	4,3	30/09/2018 16:50	1,6
30/09/2018 4:40	3	30/09/2018 10:50	5,5	30/09/2018 17:00	1,7
30/09/2018 4:50	2,4	30/09/2018 11:00	4,6	30/09/2018 17:10	1,4
30/09/2018 5:00	3,2	30/09/2018 11:10	3,9	30/09/2018 17:20	1,2
30/09/2018 5:10	2,6	30/09/2018 11:20	5	30/09/2018 17:30	1,8
30/09/2018 5:20	3	30/09/2018 11:30	6,3	30/09/2018 17:40	3
30/09/2018 5:30	1,7	30/09/2018 11:40	6,6	30/09/2018 17:50	2,7
30/09/2018 5:40	2,6	30/09/2018 11:50	6,9	30/09/2018 18:00	1,7
30/09/2018 5:50	3,1	30/09/2018 12:00	7	30/09/2018 18:10	2,2
30/09/2018 6:00	2,8	30/09/2018 12:10	6,7	30/09/2018 18:20	2,3
30/09/2018 6:10	2,1	30/09/2018 12:20	5,8	30/09/2018 18:30	2,1
30/09/2018 6:20	2,6	30/09/2018 12:30	6,4	30/09/2018 18:40	2,1
30/09/2018 6:30	2,1	30/09/2018 12:40	6,2	30/09/2018 18:50	1,8
30/09/2018 6:40	1,7	30/09/2018 12:50	4,9	30/09/2018 19:00	3,5
30/09/2018 6:50	1,6	30/09/2018 13:00	5,5	30/09/2018 19:10	3,5
30/09/2018 7:00	2,9	30/09/2018 13:10	4,5	30/09/2018 19:20	6
30/09/2018 7:10	3,8	30/09/2018 13:20	5	30/09/2018 19:30	7,1
30/09/2018 7:20	5,1	30/09/2018 13:30	5,4	30/09/2018 19:40	8,1
30/09/2018 7:30	6,5	30/09/2018 13:40	5,1	30/09/2018 19:50	7,9

Fecha	Velocidad	Fecha	Velocidad	Fecha	Velocidad
30/09/2018 20:00	7	30/09/2018 21:10	6,1	30/09/2018 22:20	5,5
30/09/2018 20:10	5,7	30/09/2018 21:20	6	30/09/2018 22:30	5,4
30/09/2018 20:20	6,3	30/09/2018 21:30	6	30/09/2018 22:40	4,8
30/09/2018 20:30	4,6	30/09/2018 21:40	5,4	30/09/2018 22:50	3,9
30/09/2018 20:40	5,4	30/09/2018 21:50	3,9	30/09/2018 23:00	3,6
30/09/2018 20:50	5,3	30/09/2018 22:00	2,3		
30/09/2018 21:00	4,6	30/09/2018 22:10	5,9		

Fecha	Velocidad	Fecha	Velocidad	Fecha	Velocidad
1/10/2018 0:10	3,9	1/10/2018 6:20	0,9	1/10/2018 12:30	3,5
1/10/2018 0:20	3,6	1/10/2018 6:30	0,7	1/10/2018 12:40	4,5
1/10/2018 0:30	3,9	1/10/2018 6:40	1,3	1/10/2018 12:50	5,3
1/10/2018 0:40	3,6	1/10/2018 6:50	1,5	1/10/2018 13:00	5,7
1/10/2018 0:50	3,8	1/10/2018 7:00	1,3	1/10/2018 13:10	3,3
1/10/2018 1:00	3	1/10/2018 7:10	2,4	1/10/2018 13:20	2,1
1/10/2018 1:10	3,8	1/10/2018 7:20	2,1	1/10/2018 13:30	2,7
1/10/2018 1:20	4,5	1/10/2018 7:30	3,2	1/10/2018 13:40	3,1
1/10/2018 1:30	4,9	1/10/2018 7:40	3,9	1/10/2018 13:50	4,9
1/10/2018 1:40	3,4	1/10/2018 7:50	4,2	1/10/2018 14:00	4,7
1/10/2018 1:50	3,3	1/10/2018 8:00	6,5	1/10/2018 14:10	4,9
1/10/2018 2:00	3,2	1/10/2018 8:10	6,8	1/10/2018 14:20	3,6
1/10/2018 2:10	2,8	1/10/2018 8:20	8,5	1/10/2018 14:30	3
1/10/2018 2:20	2,1	1/10/2018 8:30	8,9	1/10/2018 14:40	3,7
1/10/2018 2:30	1,3	1/10/2018 8:40	9,2	1/10/2018 14:50	3,4
1/10/2018 2:40	1,8	1/10/2018 8:50	9,7	1/10/2018 15:00	3,6
1/10/2018 2:50	2,7	1/10/2018 9:00	9,8	1/10/2018 15:10	5,5
1/10/2018 3:00	2,2	1/10/2018 9:10	9,3	1/10/2018 15:20	4,7
1/10/2018 3:10	1,4	1/10/2018 9:20	9	1/10/2018 15:30	4,2
1/10/2018 3:20	1,4	1/10/2018 9:30	8,9	1/10/2018 15:40	3,2
1/10/2018 3:30	2,1	1/10/2018 9:40	8,9	1/10/2018 15:50	2,4
1/10/2018 3:40	2,2	1/10/2018 9:50	9,3	1/10/2018 16:00	5,9
1/10/2018 3:50	2,1	1/10/2018 10:00	8,8	1/10/2018 16:10	5,8
1/10/2018 4:00	2,7	1/10/2018 10:10	7,6	1/10/2018 16:20	2,6
1/10/2018 4:10	2	1/10/2018 10:20	8,2	1/10/2018 16:30	3,6
1/10/2018 4:20	2,4	1/10/2018 10:30	8,6	1/10/2018 16:40	2,6
1/10/2018 4:30	3,1	1/10/2018 10:40	7	1/10/2018 16:50	2
1/10/2018 4:40	2,7	1/10/2018 10:50	9,1	1/10/2018 17:00	2,5
1/10/2018 4:50	2,4	1/10/2018 11:00	9,1	1/10/2018 17:10	3,6
1/10/2018 5:00	1,4	1/10/2018 11:10	9,7	1/10/2018 17:20	3,7
1/10/2018 5:10	0,8	1/10/2018 11:20	9,1	1/10/2018 17:30	3,1
1/10/2018 5:20	1,1	1/10/2018 11:30	8,3	1/10/2018 17:40	1,9
1/10/2018 5:30	0,8	1/10/2018 11:40	8,1	1/10/2018 17:50	2,9
1/10/2018 5:40	1,5	1/10/2018 11:50	7,7	1/10/2018 18:00	3,6
1/10/2018 5:50	1,2	1/10/2018 12:00	9,2	1/10/2018 18:10	3,7
1/10/2018 6:00	0,5	1/10/2018 12:10	7,8	1/10/2018 18:20	2,8
1/10/2018 6:10	0,8	1/10/2018 12:20	4,4	1/10/2018 18:30	3,3

Fecha	Velocidad	Fecha	Velocidad	Fecha	Velocidad
1/10/2018 18:40	2	2/10/2018 1:00	2,6	2/10/2018 7:10	0,6
1/10/2018 18:50	2,9	2/10/2018 1:10	2,6	2/10/2018 7:20	1,7
1/10/2018 19:00	2,2	2/10/2018 1:20	4,6	2/10/2018 7:30	2,8
1/10/2018 19:10	4,2	2/10/2018 1:30	4,1	2/10/2018 7:40	2,4
1/10/2018 19:20	3,3	2/10/2018 1:40	5	2/10/2018 7:50	2,4
1/10/2018 19:30	2,5	2/10/2018 1:50	3,3	2/10/2018 8:00	3,2
1/10/2018 19:40	1,8	2/10/2018 2:00	1,7	2/10/2018 8:10	4,6
1/10/2018 19:50	1,8	2/10/2018 2:10	2	2/10/2018 8:20	4,5
1/10/2018 20:00	6,9	2/10/2018 2:20	2,1	2/10/2018 8:30	4,6
1/10/2018 20:10	5,8	2/10/2018 2:30	1,9	2/10/2018 8:40	5,4
1/10/2018 20:20	3,8	2/10/2018 2:40	2,4	2/10/2018 8:50	6,6
1/10/2018 20:30	3,8	2/10/2018 2:50	2	2/10/2018 9:00	7,9
1/10/2018 20:40	4,8	2/10/2018 3:00	1,9	2/10/2018 9:10	8,6
1/10/2018 20:50	6	2/10/2018 3:10	1,8	2/10/2018 9:20	9,1
1/10/2018 21:00	4,4	2/10/2018 3:20	1,6	2/10/2018 9:30	9,8
1/10/2018 21:10	8,1	2/10/2018 3:30	1,8	2/10/2018 9:40	9,4
1/10/2018 21:20	5,6	2/10/2018 3:40	2,1	2/10/2018 9:50	8,8
1/10/2018 21:30	4,2	2/10/2018 3:50	1,4	2/10/2018 10:00	9,1
1/10/2018 21:40	2,5	2/10/2018 4:00	0,8	2/10/2018 10:10	8,3
1/10/2018 21:50	1	2/10/2018 4:10	0,5	2/10/2018 10:20	8,7
1/10/2018 22:00	0,4	2/10/2018 4:20	0,3	2/10/2018 10:30	8,2
1/10/2018 22:10	0,8	2/10/2018 4:30	0,3	2/10/2018 10:40	9,3
1/10/2018 22:20	1,8	2/10/2018 4:40	1	2/10/2018 10:50	8,3
1/10/2018 22:30	1,4	2/10/2018 4:50	2	2/10/2018 11:00	7,7
1/10/2018 22:40	1,4	2/10/2018 5:00	1,7	2/10/2018 11:10	9,9
1/10/2018 22:50	2	2/10/2018 5:10	1,2	2/10/2018 11:20	8,9
1/10/2018 23:00	1,6	2/10/2018 5:20	1,4	2/10/2018 11:30	8,7
1/10/2018 23:10	0,7	2/10/2018 5:30	1,6	2/10/2018 11:40	7,9
1/10/2018 23:20	1	2/10/2018 5:40	1,6	2/10/2018 11:50	7,4
1/10/2018 23:30	1,1	2/10/2018 5:50	1,4	2/10/2018 12:00	6,3
1/10/2018 23:40	1,2	2/10/2018 6:00	1,1	2/10/2018 12:10	5,5
1/10/2018 23:50	0,7	2/10/2018 6:10	1,5	2/10/2018 12:20	4,7
2/10/2018 0:10	1	2/10/2018 6:20	1,4	2/10/2018 12:30	3,4
2/10/2018 0:20	1,1	2/10/2018 6:30	1,4	2/10/2018 12:40	2,4
2/10/2018 0:30	1,9	2/10/2018 6:40	1,2	2/10/2018 12:50	3,8
2/10/2018 0:40	2,2	2/10/2018 6:50	1,7	2/10/2018 13:00	5,3
2/10/2018 0:50	1,8	2/10/2018 7:00	1,4	2/10/2018 13:10	6,1

Fecha	Velocidad	Fecha	Velocidad	Fecha	Velocidad
2/10/2018 13:20	5,7	2/10/2018 19:30	1,5	3/10/2018 1:50	2,3
2/10/2018 13:30	6,4	2/10/2018 19:40	1	3/10/2018 2:00	1,2
2/10/2018 13:40	4,6	2/10/2018 19:50	1,2	3/10/2018 2:10	0,6
2/10/2018 13:50	3,1	2/10/2018 20:00	2,4	3/10/2018 2:20	0,7
2/10/2018 14:00	3,3	2/10/2018 20:10	2	3/10/2018 2:30	0,7
2/10/2018 14:10	2,9	2/10/2018 20:20	1,7	3/10/2018 2:40	1,1
2/10/2018 14:20	3,1	2/10/2018 20:30	1,6	3/10/2018 2:50	1,5
2/10/2018 14:30	2,1	2/10/2018 20:40	1,6	3/10/2018 3:00	0,9
2/10/2018 14:40	2	2/10/2018 20:50	1,9	3/10/2018 3:10	0,2
2/10/2018 14:50	1,8	2/10/2018 21:00	2	3/10/2018 3:20	0,5
2/10/2018 15:00	1,6	2/10/2018 21:10	1,8	3/10/2018 3:30	0,8
2/10/2018 15:10	4,7	2/10/2018 21:20	1,7	3/10/2018 3:40	1
2/10/2018 15:20	7,4	2/10/2018 21:30	1,7	3/10/2018 3:50	0,6
2/10/2018 15:30	9	2/10/2018 21:40	1,6	3/10/2018 4:00	0,6
2/10/2018 15:40	8,2	2/10/2018 21:50	1,9	3/10/2018 4:10	0,8
2/10/2018 15:50	7,4	2/10/2018 22:00	2,3	3/10/2018 4:20	1,1
2/10/2018 16:00	6,9	2/10/2018 22:10	2,7	3/10/2018 4:30	0,4
2/10/2018 16:10	7,1	2/10/2018 22:20	2,7	3/10/2018 4:40	1,1
2/10/2018 16:20	7,4	2/10/2018 22:30	2,9	3/10/2018 4:50	0,9
2/10/2018 16:30	7,5	2/10/2018 22:40	2,9	3/10/2018 5:00	0,8
2/10/2018 16:40	5,6	2/10/2018 22:50	2,6	3/10/2018 5:10	1,2
2/10/2018 16:50	5	2/10/2018 23:00	3,2	3/10/2018 5:20	1,9
2/10/2018 17:00	3,2	2/10/2018 23:10	2,4	3/10/2018 5:30	1,2
2/10/2018 17:10	2,7	2/10/2018 23:20	1,9	3/10/2018 5:40	1
2/10/2018 17:20	5,7	2/10/2018 23:30	1,6	3/10/2018 5:50	1,5
2/10/2018 17:30	6,3	2/10/2018 23:40	1,8	3/10/2018 6:00	1,1
2/10/2018 17:40	5	2/10/2018 23:50	2,4	3/10/2018 6:10	0,8
2/10/2018 17:50	4,8	3/10/2018 0:10	2,7	3/10/2018 6:20	0,3
2/10/2018 18:00	5,1	3/10/2018 0:20	3,1	3/10/2018 6:30	0,4
2/10/2018 18:10	4,7	3/10/2018 0:30	2,9	3/10/2018 6:40	0,6
2/10/2018 18:20	4,7	3/10/2018 0:40	1,9	3/10/2018 6:50	0,6
2/10/2018 18:30	3,3	3/10/2018 0:50	1,5	3/10/2018 7:00	0,9
2/10/2018 18:40	4	3/10/2018 1:00	1,2	3/10/2018 7:10	0,8
2/10/2018 18:50	2,3	3/10/2018 1:10	0,8	3/10/2018 7:20	0,9
2/10/2018 19:00	2,5	3/10/2018 1:20	0,5	3/10/2018 7:30	1
2/10/2018 19:10	2,1	3/10/2018 1:30	0,7	3/10/2018 7:40	0,8
2/10/2018 19:20	2	3/10/2018 1:40	1,1	3/10/2018 7:50	1,1

Fecha	Velocidad	Fecha	Velocidad	Fecha	Velocidad
3/10/2018 8:00	0,8	3/10/2018 14:10	7	3/10/2018 20:20	5,3
3/10/2018 8:10	0,9	3/10/2018 14:20	7	3/10/2018 20:30	4,6
3/10/2018 8:20	0,8	3/10/2018 14:30	5,8	3/10/2018 20:40	4,3
3/10/2018 8:30	1,1	3/10/2018 14:40	5,9	3/10/2018 20:50	3,5
3/10/2018 8:40	1	3/10/2018 14:50	5,4	3/10/2018 21:00	3,7
3/10/2018 8:50	1	3/10/2018 15:00	5,5	3/10/2018 21:10	3,4
3/10/2018 9:00	1,3	3/10/2018 15:10	5,8	3/10/2018 21:20	2,1
3/10/2018 9:10	0,9	3/10/2018 15:20	5,6	3/10/2018 21:30	2,6
3/10/2018 9:20	1,3	3/10/2018 15:30	4,5	3/10/2018 21:40	3,8
3/10/2018 9:30	1	3/10/2018 15:40	4,8	3/10/2018 21:50	2,7
3/10/2018 9:40	1,7	3/10/2018 15:50	4,2	3/10/2018 22:00	0,7
3/10/2018 9:50	1,9	3/10/2018 16:00	4,2	3/10/2018 22:10	1,5
3/10/2018 10:00	1,8	3/10/2018 16:10	3,8	3/10/2018 22:20	2
3/10/2018 10:10	2,5	3/10/2018 16:20	3,7	3/10/2018 22:30	2,3
3/10/2018 10:20	1,6	3/10/2018 16:30	3,9	3/10/2018 22:40	1,7
3/10/2018 10:30	2,9	3/10/2018 16:40	3,3	3/10/2018 22:50	1,9
3/10/2018 10:40	3,7	3/10/2018 16:50	3,5	3/10/2018 23:00	3
3/10/2018 10:50	4,4	3/10/2018 17:00	3	3/10/2018 23:10	2,8
3/10/2018 11:00	3,7	3/10/2018 17:10	3,1	3/10/2018 23:20	2
3/10/2018 11:10	4,5	3/10/2018 17:20	2,9	3/10/2018 23:30	1,9
3/10/2018 11:20	4,3	3/10/2018 17:30	3,3	3/10/2018 23:40	2,2
3/10/2018 11:30	5,2	3/10/2018 17:40	2,7	3/10/2018 23:50	1,4
3/10/2018 11:40	5,7	3/10/2018 17:50	3	4/10/2018 0:10	1,2
3/10/2018 11:50	6,3	3/10/2018 18:00	3,6	4/10/2018 0:20	0,7
3/10/2018 12:00	6,5	3/10/2018 18:10	3,7	4/10/2018 0:30	0,9
3/10/2018 12:10	7,3	3/10/2018 18:20	3,2	4/10/2018 0:40	0,7
3/10/2018 12:20	7,2	3/10/2018 18:30	3,4	4/10/2018 0:50	1,1
3/10/2018 12:30	6,3	3/10/2018 18:40	3,2	4/10/2018 1:00	0,9
3/10/2018 12:40	6,9	3/10/2018 18:50	3,5	4/10/2018 1:10	0,9
3/10/2018 12:50	6,8	3/10/2018 19:00	3,6	4/10/2018 1:20	1,1
3/10/2018 13:00	7,5	3/10/2018 19:10	4,1	4/10/2018 1:30	1,4
3/10/2018 13:10	6,9	3/10/2018 19:20	3,8	4/10/2018 1:40	1,7
3/10/2018 13:20	7,3	3/10/2018 19:30	4,1	4/10/2018 1:50	1,6
3/10/2018 13:30	6,5	3/10/2018 19:40	4,7	4/10/2018 2:00	1,8
3/10/2018 13:40	6,9	3/10/2018 19:50	4,9	4/10/2018 2:10	1,5
3/10/2018 13:50	5,7	3/10/2018 20:00	4,6	4/10/2018 2:20	1,7
3/10/2018 14:00	7,1	3/10/2018 20:10	3,8	4/10/2018 2:30	1,3

Fecha	Velocidad	Fecha	Velocidad	Fecha	Velocidad
4/10/2018 2:40	1,1	4/10/2018 8:50	1,4	4/10/2018 15:00	6,5
4/10/2018 2:50	1,4	4/10/2018 9:00	2	4/10/2018 15:10	6,7
4/10/2018 3:00	1,8	4/10/2018 9:10	2,2	4/10/2018 15:20	7
4/10/2018 3:10	2	4/10/2018 9:20	1,3	4/10/2018 15:30	6,1
4/10/2018 3:20	1,4	4/10/2018 9:30	1,1	4/10/2018 15:40	6,2
4/10/2018 3:30	1,5	4/10/2018 9:40	1,7	4/10/2018 15:50	6,7
4/10/2018 3:40	2	4/10/2018 9:50	1	4/10/2018 16:00	6,1
4/10/2018 3:50	2,1	4/10/2018 10:00	0,8	4/10/2018 16:10	4,8
4/10/2018 4:00	1,6	4/10/2018 10:10	1,7	4/10/2018 16:20	6
4/10/2018 4:10	2	4/10/2018 10:20	1,8	4/10/2018 16:30	5,7
4/10/2018 4:20	2,2	4/10/2018 10:30	2,5	4/10/2018 16:40	5,6
4/10/2018 4:30	2,6	4/10/2018 10:40	2,7	4/10/2018 16:50	5,7
4/10/2018 4:40	2,7	4/10/2018 10:50	5,6	4/10/2018 17:00	5,6
4/10/2018 4:50	2,2	4/10/2018 11:00	6,7	4/10/2018 17:10	5
4/10/2018 5:00	2,2	4/10/2018 11:10	8	4/10/2018 17:20	5,1
4/10/2018 5:10	1,9	4/10/2018 11:20	7,9	4/10/2018 17:30	4,4
4/10/2018 5:20	1,9	4/10/2018 11:30	7,4	4/10/2018 17:40	4,1
4/10/2018 5:30	1,3	4/10/2018 11:40	6,4	4/10/2018 17:50	3,7
4/10/2018 5:40	0,9	4/10/2018 11:50	6,1	4/10/2018 18:00	3,5
4/10/2018 5:50	1	4/10/2018 12:00	6,5	4/10/2018 18:10	4,4
4/10/2018 6:00	0,8	4/10/2018 12:10	6	4/10/2018 18:20	4,1
4/10/2018 6:10	0,2	4/10/2018 12:20	6,9	4/10/2018 18:30	3,2
4/10/2018 6:20	0,6	4/10/2018 12:30	7,9	4/10/2018 18:40	3
4/10/2018 6:30	1,2	4/10/2018 12:40	4,3	4/10/2018 18:50	5,9
4/10/2018 6:40	1,6	4/10/2018 12:50	4,4	4/10/2018 19:00	6,4
4/10/2018 6:50	2,4	4/10/2018 13:00	3,6	4/10/2018 19:10	6,1
4/10/2018 7:00	1,8	4/10/2018 13:10	4,5	4/10/2018 19:20	3,9
4/10/2018 7:10	1,4	4/10/2018 13:20	5	4/10/2018 19:30	2,4
4/10/2018 7:20	1,7	4/10/2018 13:30	5,3	4/10/2018 19:40	2
4/10/2018 7:30	1,2	4/10/2018 13:40	6,3	4/10/2018 19:50	5
4/10/2018 7:40	1,3	4/10/2018 13:50	7,3	4/10/2018 20:00	5,2
4/10/2018 7:50	1,1	4/10/2018 14:00	7,2	4/10/2018 20:10	4,1
4/10/2018 8:00	1,2	4/10/2018 14:10	6,4	4/10/2018 20:20	4,1
4/10/2018 8:10	1,4	4/10/2018 14:20	7,1	4/10/2018 20:30	1,9
4/10/2018 8:20	1,2	4/10/2018 14:30	6,2	4/10/2018 20:40	1,6
4/10/2018 8:30	1,5	4/10/2018 14:40	6,7	4/10/2018 20:50	2,3
4/10/2018 8:40	1,5	4/10/2018 14:50	6,7	4/10/2018 21:00	2,6

Fecha	Velocidad	Fecha	Velocidad	Fecha	Velocidad
4/10/2018 21:10	2,9	5/10/2018 3:30	2,3	5/10/2018 9:40	0,9
4/10/2018 21:20	3,2	5/10/2018 3:40	1,8	5/10/2018 9:50	1,2
4/10/2018 21:30	2,5	5/10/2018 3:50	0,9	5/10/2018 10:00	1,7
4/10/2018 21:40	3	5/10/2018 4:00	1,2	5/10/2018 10:10	1,9
4/10/2018 21:50	3,7	5/10/2018 4:10	1	5/10/2018 10:20	1,8
4/10/2018 22:00	2,9	5/10/2018 4:20	0,6	5/10/2018 10:30	1,8
4/10/2018 22:10	2,8	5/10/2018 4:30	1,1	5/10/2018 10:40	1,5
4/10/2018 22:20	2,6	5/10/2018 4:40	1,3	5/10/2018 10:50	2,1
4/10/2018 22:30	2,2	5/10/2018 4:50	1,8	5/10/2018 11:00	2,6
4/10/2018 22:40	2,4	5/10/2018 5:00	2,4	5/10/2018 11:10	4,1
4/10/2018 22:50	2,4	5/10/2018 5:10	2,1	5/10/2018 11:20	4,8
4/10/2018 23:00	1,9	5/10/2018 5:20	3,1	5/10/2018 11:30	3,4
4/10/2018 23:10	2,4	5/10/2018 5:30	3,8	5/10/2018 11:40	4,3
4/10/2018 23:20	3	5/10/2018 5:40	4	5/10/2018 11:50	4,1
4/10/2018 23:30	3,3	5/10/2018 5:50	3,6	5/10/2018 12:00	4,8
4/10/2018 23:40	2	5/10/2018 6:00	3,1	5/10/2018 12:10	5,2
4/10/2018 23:50	1,8	5/10/2018 6:10	3,6	5/10/2018 12:20	5,2
5/10/2018 0:10	2	5/10/2018 6:20	2,7	5/10/2018 12:30	5
5/10/2018 0:20	1,9	5/10/2018 6:30	2,2	5/10/2018 12:40	3,9
5/10/2018 0:30	1,7	5/10/2018 6:40	1,5	5/10/2018 12:50	4,5
5/10/2018 0:40	1,6	5/10/2018 6:50	1,3	5/10/2018 13:00	5,1
5/10/2018 0:50	1,3	5/10/2018 7:00	0,9	5/10/2018 13:10	4,8
5/10/2018 1:00	1,8	5/10/2018 7:10	0,7	5/10/2018 13:20	4,7
5/10/2018 1:10	1,7	5/10/2018 7:20	0,5	5/10/2018 13:30	4,4
5/10/2018 1:20	2	5/10/2018 7:30	0,6	5/10/2018 13:40	3,9
5/10/2018 1:30	1,8	5/10/2018 7:40	0,8	5/10/2018 13:50	4,6
5/10/2018 1:40	1,8	5/10/2018 7:50	1,2	5/10/2018 14:00	4,4
5/10/2018 1:50	2,4	5/10/2018 8:00	1,5	5/10/2018 14:10	3,8
5/10/2018 2:00	2,1	5/10/2018 8:10	1,2	5/10/2018 14:20	3
5/10/2018 2:10	1,8	5/10/2018 8:20	1,2	5/10/2018 14:30	3,7
5/10/2018 2:20	2,3	5/10/2018 8:30	1,2	5/10/2018 14:40	3,5
5/10/2018 2:30	2,4	5/10/2018 8:40	1,6	5/10/2018 14:50	3,4
5/10/2018 2:40	2	5/10/2018 8:50	1,4	5/10/2018 15:00	3,6
5/10/2018 2:50	2,7	5/10/2018 9:00	1,6	5/10/2018 15:10	3,8
5/10/2018 3:00	2,9	5/10/2018 9:10	0,9	5/10/2018 15:20	4,9
5/10/2018 3:10	2,5	5/10/2018 9:20	0,7	5/10/2018 15:30	4,6
5/10/2018 3:20	2,1	5/10/2018 9:30	1,6	5/10/2018 15:40	5,3

Fecha	Velocidad	Fecha	Velocidad	Fecha	Velocidad
5/10/2018 15:50	4,7	5/10/2018 22:00	2,8	6/10/2018 4:20	3,7
5/10/2018 16:00	4,8	5/10/2018 22:10	2,3	6/10/2018 4:30	3,4
5/10/2018 16:10	4,9	5/10/2018 22:20	1,8	6/10/2018 4:40	3,6
5/10/2018 16:20	4,9	5/10/2018 22:30	2,2	6/10/2018 4:50	2,8
5/10/2018 16:30	4,6	5/10/2018 22:40	2,9	6/10/2018 5:00	3
5/10/2018 16:40	4,4	5/10/2018 22:50	2,6	6/10/2018 5:10	2,8
5/10/2018 16:50	3,9	5/10/2018 23:00	1,2	6/10/2018 5:20	2,7
5/10/2018 17:00	3,6	5/10/2018 23:10	3,2	6/10/2018 5:30	2,1
5/10/2018 17:10	4,5	5/10/2018 23:20	3,3	6/10/2018 5:40	2,1
5/10/2018 17:20	3,5	5/10/2018 23:30	2,9	6/10/2018 5:50	1,4
5/10/2018 17:30	3,4	5/10/2018 23:40	3,5	6/10/2018 6:00	2,5
5/10/2018 17:40	2,8	5/10/2018 23:50	4,7	6/10/2018 6:10	2,9
5/10/2018 17:50	2,3	6/10/2018 0:10	5,1	6/10/2018 6:20	1,4
5/10/2018 18:00	2,5	6/10/2018 0:20	4,8	6/10/2018 6:30	0,7
5/10/2018 18:10	2,3	6/10/2018 0:30	4,9	6/10/2018 6:40	1
5/10/2018 18:20	2,1	6/10/2018 0:40	4,2	6/10/2018 6:50	2,1
5/10/2018 18:30	2,6	6/10/2018 0:50	4	6/10/2018 7:00	3,4
5/10/2018 18:40	2,2	6/10/2018 1:00	3,5	6/10/2018 7:10	2,9
5/10/2018 18:50	1,6	6/10/2018 1:10	4,3	6/10/2018 7:20	3,5
5/10/2018 19:00	2	6/10/2018 1:20	3,8	6/10/2018 7:30	3,3
5/10/2018 19:10	1,9	6/10/2018 1:30	3	6/10/2018 7:40	4,5
5/10/2018 19:20	2,1	6/10/2018 1:40	2,4	6/10/2018 7:50	4,3
5/10/2018 19:30	2	6/10/2018 1:50	2,8	6/10/2018 8:00	4,5
5/10/2018 19:40	2	6/10/2018 2:00	2	6/10/2018 8:10	4,7
5/10/2018 19:50	2,3	6/10/2018 2:10	2,6	6/10/2018 8:20	3,9
5/10/2018 20:00	2	6/10/2018 2:20	2,9	6/10/2018 8:30	4,3
5/10/2018 20:10	2	6/10/2018 2:30	2,7	6/10/2018 8:40	5,2
5/10/2018 20:20	1,3	6/10/2018 2:40	3	6/10/2018 8:50	5,4
5/10/2018 20:30	1,4	6/10/2018 2:50	2,3	6/10/2018 9:00	5,6
5/10/2018 20:40	1,6	6/10/2018 3:00	2,5	6/10/2018 9:10	5,2
5/10/2018 20:50	1,6	6/10/2018 3:10	2,8	6/10/2018 9:20	3,5
5/10/2018 21:00	1,2	6/10/2018 3:20	2,9	6/10/2018 9:30	3,3
5/10/2018 21:10	1,3	6/10/2018 3:30	3,9	6/10/2018 9:40	2,7
5/10/2018 21:20	1,4	6/10/2018 3:40	3,4	6/10/2018 9:50	2,4
5/10/2018 21:30	1,7	6/10/2018 3:50	2,9	6/10/2018 10:00	2,4
5/10/2018 21:40	1,9	6/10/2018 4:00	2,7	6/10/2018 10:10	4,6
5/10/2018 21:50	2,6	6/10/2018 4:10	2,7	6/10/2018 10:20	6

Fecha	Velocidad	Fecha	Velocidad	Fecha	Velocidad
6/10/2018 10:30	5,5	6/10/2018 16:40	2,1	6/10/2018 22:50	1,6
6/10/2018 10:40	5,6	6/10/2018 16:50	1,7	6/10/2018 23:00	1,9
6/10/2018 10:50	6,2	6/10/2018 17:00	3,7	6/10/2018 23:10	1,4
6/10/2018 11:00	5,4	6/10/2018 17:10	4,9	6/10/2018 23:20	1,1
6/10/2018 11:10	6	6/10/2018 17:20	6	6/10/2018 23:30	0,8
6/10/2018 11:20	5,3	6/10/2018 17:30	3,7	6/10/2018 23:40	0,9
6/10/2018 11:30	5,5	6/10/2018 17:40	2	6/10/2018 23:50	1,7
6/10/2018 11:40	5,5	6/10/2018 17:50	1,9	7/10/2018 0:10	4
6/10/2018 11:50	5,1	6/10/2018 18:00	3,4	7/10/2018 0:20	5
6/10/2018 12:00	4,7	6/10/2018 18:10	3,2	7/10/2018 0:30	5,6
6/10/2018 12:10	4,1	6/10/2018 18:20	3,4	7/10/2018 0:40	5,2
6/10/2018 12:20	3,8	6/10/2018 18:30	2,9	7/10/2018 0:50	5,1
6/10/2018 12:30	5,7	6/10/2018 18:40	2,7	7/10/2018 1:00	5,2
6/10/2018 12:40	4,4	6/10/2018 18:50	2,6	7/10/2018 1:10	5,7
6/10/2018 12:50	3,2	6/10/2018 19:00	2,3	7/10/2018 1:20	4,9
6/10/2018 13:00	3	6/10/2018 19:10	1,8	7/10/2018 1:30	4,1
6/10/2018 13:10	3,2	6/10/2018 19:20	1,6	7/10/2018 1:40	3,3
6/10/2018 13:20	3,1	6/10/2018 19:30	1,4	7/10/2018 1:50	3,3
6/10/2018 13:30	2,8	6/10/2018 19:40	1,5	7/10/2018 2:00	3,2
6/10/2018 13:40	2,8	6/10/2018 19:50	1,5	7/10/2018 2:10	2,1
6/10/2018 13:50	3,2	6/10/2018 20:00	1,2	7/10/2018 2:20	2,1
6/10/2018 14:00	2,6	6/10/2018 20:10	0,9	7/10/2018 2:30	1,9
6/10/2018 14:10	2,1	6/10/2018 20:20	2	7/10/2018 2:40	2,5
6/10/2018 14:20	2,3	6/10/2018 20:30	1,7	7/10/2018 2:50	2,4
6/10/2018 14:30	1,5	6/10/2018 20:40	2,4	7/10/2018 3:00	2,1
6/10/2018 14:40	1,9	6/10/2018 20:50	2,9	7/10/2018 3:10	1,8
6/10/2018 14:50	2,7	6/10/2018 21:00	2,2	7/10/2018 3:20	2,1
6/10/2018 15:00	2,3	6/10/2018 21:10	1,6	7/10/2018 3:30	1,5
6/10/2018 15:10	1,2	6/10/2018 21:20	1	7/10/2018 3:40	1,7
6/10/2018 15:20	2,4	6/10/2018 21:30	0,9	7/10/2018 3:50	1,3
6/10/2018 15:30	3,2	6/10/2018 21:40	0,7	7/10/2018 4:00	0,8
6/10/2018 15:40	2,2	6/10/2018 21:50	0,7	7/10/2018 4:10	0,5
6/10/2018 15:50	1,5	6/10/2018 22:00	1,5	7/10/2018 4:20	0,8
6/10/2018 16:00	2,1	6/10/2018 22:10	1,4	7/10/2018 4:30	1
6/10/2018 16:10	3,6	6/10/2018 22:20	1,4	7/10/2018 4:40	0,9
6/10/2018 16:20	2,9	6/10/2018 22:30	1,5	7/10/2018 4:50	1,3
6/10/2018 16:30	1,6	6/10/2018 22:40	1,4	7/10/2018 5:00	1,4

Fecha	Velocidad	Fecha	Velocidad	Fecha	Velocidad
7/10/2018 5:10	1,7	7/10/2018 11:20	6,8	7/10/2018 17:30	3,7
7/10/2018 5:20	1,3	7/10/2018 11:30	7,6	7/10/2018 17:40	3,2
7/10/2018 5:30	1,4	7/10/2018 11:40	7,6	7/10/2018 17:50	2,8
7/10/2018 5:40	1,5	7/10/2018 11:50	6,9	7/10/2018 18:00	3,6
7/10/2018 5:50	1,2	7/10/2018 12:00	7	7/10/2018 18:10	2,4
7/10/2018 6:00	1,4	7/10/2018 12:10	5,9	7/10/2018 18:20	2,1
7/10/2018 6:10	1,4	7/10/2018 12:20	6,3	7/10/2018 18:30	2,3
7/10/2018 6:20	1,4	7/10/2018 12:30	6,3	7/10/2018 18:40	1,9
7/10/2018 6:30	1,3	7/10/2018 12:40	6,7	7/10/2018 18:50	1,9
7/10/2018 6:40	0,9	7/10/2018 12:50	6,9	7/10/2018 19:00	1,9
7/10/2018 6:50	1,4	7/10/2018 13:00	7	7/10/2018 19:10	1,6
7/10/2018 7:00	1,3	7/10/2018 13:10	6,4	7/10/2018 19:20	1,5
7/10/2018 7:10	1,5	7/10/2018 13:20	6,7	7/10/2018 19:30	1,8
7/10/2018 7:20	1,6	7/10/2018 13:30	6,1	7/10/2018 19:40	2,1
7/10/2018 7:30	1,6	7/10/2018 13:40	6,2	7/10/2018 19:50	2,1
7/10/2018 7:40	1,4	7/10/2018 13:50	5,3	7/10/2018 20:00	1,7
7/10/2018 7:50	1	7/10/2018 14:00	5,2	7/10/2018 20:10	1,3
7/10/2018 8:00	0,7	7/10/2018 14:10	6,2	7/10/2018 20:20	1,1
7/10/2018 8:10	1,1	7/10/2018 14:20	5,7	7/10/2018 20:30	1,5
7/10/2018 8:20	0,8	7/10/2018 14:30	5,6	7/10/2018 20:40	1,8
7/10/2018 8:30	0,9	7/10/2018 14:40	6,1	7/10/2018 20:50	2,2
7/10/2018 8:40	1	7/10/2018 14:50	5,5	7/10/2018 21:00	1,2
7/10/2018 8:50	0,5	7/10/2018 15:00	5,8	7/10/2018 21:10	1,2
7/10/2018 9:00	0,6	7/10/2018 15:10	5,6	7/10/2018 21:20	1,4
7/10/2018 9:10	1	7/10/2018 15:20	5,8	7/10/2018 21:30	1,8
7/10/2018 9:20	1,4	7/10/2018 15:30	5,7	7/10/2018 21:40	2,3
7/10/2018 9:30	1,8	7/10/2018 15:40	5,5	7/10/2018 21:50	2
7/10/2018 9:40	1,5	7/10/2018 15:50	5,6	7/10/2018 22:00	1,7
7/10/2018 9:50	0,9	7/10/2018 16:00	5,2	7/10/2018 22:10	1,5
7/10/2018 10:00	1,2	7/10/2018 16:10	5,1	7/10/2018 22:20	1,4
7/10/2018 10:10	1,6	7/10/2018 16:20	5,6	7/10/2018 22:30	1,9
7/10/2018 10:20	2,4	7/10/2018 16:30	5,5	7/10/2018 22:40	1,6
7/10/2018 10:30	4,2	7/10/2018 16:40	5,1	7/10/2018 22:50	1,6
7/10/2018 10:40	5,4	7/10/2018 16:50	5	7/10/2018 23:00	1,3
7/10/2018 10:50	6	7/10/2018 17:00	4,2	7/10/2018 23:10	1,1
7/10/2018 11:00	5,7	7/10/2018 17:10	4,1	7/10/2018 23:20	1,1
7/10/2018 11:10	5,5	7/10/2018 17:20	3,4	7/10/2018 23:30	1

Fecha	Velocidad	Fecha	Velocidad	Fecha	Velocidad
7/10/2018 23:40	0,8	8/10/2018 6:00	0,6	8/10/2018 12:10	7,3
7/10/2018 23:50	0,9	8/10/2018 6:10	1	8/10/2018 12:20	5,8
8/10/2018 0:10	0,8	8/10/2018 6:20	0,6	8/10/2018 12:30	3,9
8/10/2018 0:20	0,9	8/10/2018 6:30	1,3	8/10/2018 12:40	2,4
8/10/2018 0:30	1,3	8/10/2018 6:40	1,9	8/10/2018 12:50	3,6
8/10/2018 0:40	1,3	8/10/2018 6:50	1,9	8/10/2018 13:00	4,5
8/10/2018 0:50	1,4	8/10/2018 7:00	1,5	8/10/2018 13:10	4,6
8/10/2018 1:00	0,5	8/10/2018 7:10	1,2	8/10/2018 13:20	4,9
8/10/2018 1:10	0,4	8/10/2018 7:20	1,5	8/10/2018 13:30	4,2
8/10/2018 1:20	0,9	8/10/2018 7:30	1,6	8/10/2018 13:40	5,9
8/10/2018 1:30	1,2	8/10/2018 7:40	1,4	8/10/2018 13:50	4,6
8/10/2018 1:40	1,1	8/10/2018 7:50	2	8/10/2018 14:00	4,9
8/10/2018 1:50	1,6	8/10/2018 8:00	1,8	8/10/2018 14:10	6,2
8/10/2018 2:00	0,9	8/10/2018 8:10	2	8/10/2018 14:20	5,4
8/10/2018 2:10	1,4	8/10/2018 8:20	2	8/10/2018 14:30	5,7
8/10/2018 2:20	1,6	8/10/2018 8:30	1,1	8/10/2018 14:40	5,7
8/10/2018 2:30	1,3	8/10/2018 8:40	1,3	8/10/2018 14:50	5,6
8/10/2018 2:40	1,8	8/10/2018 8:50	1,8	8/10/2018 15:00	6,3
8/10/2018 2:50	1,3	8/10/2018 9:00	2,7	8/10/2018 15:10	4,8
8/10/2018 3:00	0,8	8/10/2018 9:10	2,3	8/10/2018 15:20	5,4
8/10/2018 3:10	0,5	8/10/2018 9:20	2	8/10/2018 15:30	6
8/10/2018 3:20	1,4	8/10/2018 9:30	3,3	8/10/2018 15:40	5,8
8/10/2018 3:30	0,6	8/10/2018 9:40	6,6	8/10/2018 15:50	5,8
8/10/2018 3:40	0,9	8/10/2018 9:50	5,2	8/10/2018 16:00	5,1
8/10/2018 3:50	1,2	8/10/2018 10:00	6,6	8/10/2018 16:10	5,1
8/10/2018 4:00	1,8	8/10/2018 10:10	5,9	8/10/2018 16:20	5,3
8/10/2018 4:10	1,2	8/10/2018 10:20	5,3	8/10/2018 16:30	5,2
8/10/2018 4:20	0,9	8/10/2018 10:30	7,7	8/10/2018 16:40	5,3
8/10/2018 4:30	0,5	8/10/2018 10:40	6,4	8/10/2018 16:50	4,6
8/10/2018 4:40	0,6	8/10/2018 10:50	7,5	8/10/2018 17:00	4,7
8/10/2018 4:50	0,6	8/10/2018 11:00	7,7	8/10/2018 17:10	3,8
8/10/2018 5:00	0,5	8/10/2018 11:10	6,7	8/10/2018 17:20	3,6
8/10/2018 5:10	0,7	8/10/2018 11:20	8,2	8/10/2018 17:30	3,6
8/10/2018 5:20	1	8/10/2018 11:30	7,3	8/10/2018 17:40	3,7
8/10/2018 5:30	0,5	8/10/2018 11:40	7,8	8/10/2018 17:50	3,1
8/10/2018 5:40	0,4	8/10/2018 11:50	6,9	8/10/2018 18:00	2,8
8/10/2018 5:50	0,5	8/10/2018 12:00	8,3	8/10/2018 18:10	3

Fecha	Velocidad	Fecha	Velocidad	Fecha	Velocidad
8/10/2018 18:20	3	9/10/2018 0:40	2,4	9/10/2018 6:50	1,3
8/10/2018 18:30	2,2	9/10/2018 0:50	2,2	9/10/2018 7:00	1,8
8/10/2018 18:40	2,3	9/10/2018 1:00	2,1	9/10/2018 7:10	1,6
8/10/2018 18:50	2,5	9/10/2018 1:10	1,6	9/10/2018 7:20	1,1
8/10/2018 19:00	2,3	9/10/2018 1:20	1,6	9/10/2018 7:30	1,1
8/10/2018 19:10	2,3	9/10/2018 1:30	1,3	9/10/2018 7:40	1,6
8/10/2018 19:20	2,2	9/10/2018 1:40	0,8	9/10/2018 7:50	3,8
8/10/2018 19:30	2,2	9/10/2018 1:50	1,4	9/10/2018 8:00	4,2
8/10/2018 19:40	2	9/10/2018 2:00	1,3	9/10/2018 8:10	4,5
8/10/2018 19:50	1,4	9/10/2018 2:10	0,9	9/10/2018 8:20	4,4
8/10/2018 20:00	1,7	9/10/2018 2:20	0,6	9/10/2018 8:30	3,3
8/10/2018 20:10	1,9	9/10/2018 2:30	0,7	9/10/2018 8:40	3,4
8/10/2018 20:20	1,7	9/10/2018 2:40	1,7	9/10/2018 8:50	2,5
8/10/2018 20:30	0,9	9/10/2018 2:50	1,6	9/10/2018 9:00	3,8
8/10/2018 20:40	1,1	9/10/2018 3:00	0,8	9/10/2018 9:10	3,6
8/10/2018 20:50	1,1	9/10/2018 3:10	1,2	9/10/2018 9:20	4,4
8/10/2018 21:00	0,9	9/10/2018 3:20	1,4	9/10/2018 9:30	4,1
8/10/2018 21:10	1,3	9/10/2018 3:30	0,7	9/10/2018 9:40	4,1
8/10/2018 21:20	1,1	9/10/2018 3:40	2,1	9/10/2018 9:50	4,5
8/10/2018 21:30	0,9	9/10/2018 3:50	1,1	9/10/2018 10:00	4
8/10/2018 21:40	0,8	9/10/2018 4:00	0,9	9/10/2018 10:10	3,3
8/10/2018 21:50	1,4	9/10/2018 4:10	1,3	9/10/2018 10:20	3,2
8/10/2018 22:00	4,8	9/10/2018 4:20	1,6	9/10/2018 10:30	3,5
8/10/2018 22:10	3,4	9/10/2018 4:30	2,1	9/10/2018 10:40	2,7
8/10/2018 22:20	3,6	9/10/2018 4:40	1,9	9/10/2018 10:50	1,5
8/10/2018 22:30	4,2	9/10/2018 4:50	1,9	9/10/2018 11:00	2,2
8/10/2018 22:40	3,8	9/10/2018 5:00	1,3	9/10/2018 11:10	3,2
8/10/2018 22:50	3,3	9/10/2018 5:10	1,1	9/10/2018 11:20	2,8
8/10/2018 23:00	2,8	9/10/2018 5:20	0,9	9/10/2018 11:30	2,5
8/10/2018 23:10	4,1	9/10/2018 5:30	1,3	9/10/2018 11:40	2,7
8/10/2018 23:20	3,7	9/10/2018 5:40	1,1	9/10/2018 11:50	2,9
8/10/2018 23:30	3,8	9/10/2018 5:50	1,4	9/10/2018 12:00	2,5
8/10/2018 23:40	3,9	9/10/2018 6:00	1,6	9/10/2018 12:10	1
8/10/2018 23:50	2,8	9/10/2018 6:10	1,2	9/10/2018 12:20	3
9/10/2018 0:10	2,8	9/10/2018 6:20	1	9/10/2018 12:30	3,8
9/10/2018 0:20	2,8	9/10/2018 6:30	0,9	9/10/2018 12:40	3,6
9/10/2018 0:30	3,1	9/10/2018 6:40	0,7	9/10/2018 12:50	3,8

Fecha	Velocidad	Fecha	Velocidad	Fecha	Velocidad
9/10/2018 13:00	2,6	9/10/2018 19:10	2,2	10/10/2018 1:30	1
9/10/2018 13:10	2,9	9/10/2018 19:20	2,3	10/10/2018 1:40	1,5
9/10/2018 13:20	4,5	9/10/2018 19:30	2,5	10/10/2018 1:50	1,9
9/10/2018 13:30	4,6	9/10/2018 19:40	3,1	10/10/2018 2:00	2,1
9/10/2018 13:40	4,6	9/10/2018 19:50	3,5	10/10/2018 2:10	1,6
9/10/2018 13:50	3,8	9/10/2018 20:00	2,6	10/10/2018 2:20	2
9/10/2018 14:00	4,5	9/10/2018 20:10	2	10/10/2018 2:30	2
9/10/2018 14:10	3,8	9/10/2018 20:20	2,3	10/10/2018 2:40	2
9/10/2018 14:20	3,8	9/10/2018 20:30	2,5	10/10/2018 2:50	1,1
9/10/2018 14:30	4,4	9/10/2018 20:40	1,9	10/10/2018 3:00	1,4
9/10/2018 14:40	6,4	9/10/2018 20:50	1,7	10/10/2018 3:10	1,6
9/10/2018 14:50	5,8	9/10/2018 21:00	2,5	10/10/2018 3:20	1,3
9/10/2018 15:00	5,7	9/10/2018 21:10	2,4	10/10/2018 3:30	0,5
9/10/2018 15:10	5,2	9/10/2018 21:20	2,3	10/10/2018 3:40	0,6
9/10/2018 15:20	5	9/10/2018 21:30	1,9	10/10/2018 3:50	0,7
9/10/2018 15:30	4,5	9/10/2018 21:40	1,9	10/10/2018 4:00	1,1
9/10/2018 15:40	4,4	9/10/2018 21:50	1,3	10/10/2018 4:10	1,6
9/10/2018 15:50	4,6	9/10/2018 22:00	2,7	10/10/2018 4:20	1,5
9/10/2018 16:00	5,3	9/10/2018 22:10	4,4	10/10/2018 4:30	1,5
9/10/2018 16:10	5,1	9/10/2018 22:20	2,7	10/10/2018 4:40	1,3
9/10/2018 16:20	4,1	9/10/2018 22:30	2,8	10/10/2018 4:50	1
9/10/2018 16:30	5,5	9/10/2018 22:40	1,3	10/10/2018 5:00	1
9/10/2018 16:40	4,5	9/10/2018 22:50	2,7	10/10/2018 5:10	1,1
9/10/2018 16:50	3,6	9/10/2018 23:00	4,1	10/10/2018 5:20	0,8
9/10/2018 17:00	3,4	9/10/2018 23:10	4,1	10/10/2018 5:30	1
9/10/2018 17:10	3	9/10/2018 23:20	4,2	10/10/2018 5:40	1,1
9/10/2018 17:20	3,1	9/10/2018 23:30	5,3	10/10/2018 5:50	0,8
9/10/2018 17:30	3,2	9/10/2018 23:40	4,2	10/10/2018 6:00	0,6
9/10/2018 17:40	2,9	9/10/2018 23:50	4	10/10/2018 6:10	0,9
9/10/2018 17:50	3,1	10/10/2018 0:10	3,5	10/10/2018 6:20	1,5
9/10/2018 18:00	2,5	10/10/2018 0:20	2,1	10/10/2018 6:30	1,3
9/10/2018 18:10	2,7	10/10/2018 0:30	1,8	10/10/2018 6:40	1,8
9/10/2018 18:20	3	10/10/2018 0:40	0,6	10/10/2018 6:50	1,9
9/10/2018 18:30	2,5	10/10/2018 0:50	0,9	10/10/2018 7:00	1,2
9/10/2018 18:40	2,5	10/10/2018 1:00	1,8	10/10/2018 7:10	1,1
9/10/2018 18:50	2,6	10/10/2018 1:10	1,2	10/10/2018 7:20	0,8
9/10/2018 19:00	3	10/10/2018 1:20	0,3	10/10/2018 7:30	0,7

Fecha	Velocidad	Fecha	Velocidad	Fecha	Velocidad
10/10/2018 7:40	0,7	10/10/2018 14:50	6,1	10/10/2018 21:00	3,1
10/10/2018 7:50	0,9	10/10/2018 15:00	6,3	10/10/2018 21:10	2,7
10/10/2018 8:00	1,2	10/10/2018 15:10	6,8	10/10/2018 21:20	2,4
10/10/2018 8:10	1,2	10/10/2018 15:20	6	10/10/2018 21:30	1,9
10/10/2018 8:20	1,1	10/10/2018 15:30	6,4	10/10/2018 21:40	2,7
10/10/2018 8:30	1,7	10/10/2018 15:40	6,5	10/10/2018 21:50	1,9
10/10/2018 8:40	2	10/10/2018 15:50	6,1	10/10/2018 22:00	1,1
10/10/2018 8:50	2,4	10/10/2018 16:00	5,9	10/10/2018 22:10	1,3
10/10/2018 9:00	2,1	10/10/2018 16:10	4,7	10/10/2018 22:20	1,5
10/10/2018 9:10	2,3	10/10/2018 16:20	4,9	10/10/2018 22:30	2,9
10/10/2018 9:20	2,1	10/10/2018 16:30	4,5	10/10/2018 22:40	5,3
10/10/2018 9:30	1,9	10/10/2018 16:40	4,6	10/10/2018 22:50	6,8
10/10/2018 9:40	1,4	10/10/2018 16:50	4,4	10/10/2018 23:00	5,9
10/10/2018 9:50	1,8	10/10/2018 17:00	4,4	10/10/2018 23:10	5,1
10/10/2018 10:00	1,8	10/10/2018 17:10	4,2	10/10/2018 23:20	4,6
10/10/2018 10:10	1,8	10/10/2018 17:20	3,3	10/10/2018 23:30	4,8
10/10/2018 10:20	2,4	10/10/2018 17:30	2,6	10/10/2018 23:40	4,2
10/10/2018 10:30	2,2	10/10/2018 17:40	2,3	10/10/2018 23:50	2,8
10/10/2018 10:40	3,5	10/10/2018 17:50	2,3	11/10/2018 0:10	2,1
10/10/2018 10:50	3,4	10/10/2018 18:00	3	11/10/2018 0:20	1,5
10/10/2018 11:00	2,3	10/10/2018 18:10	2,1	11/10/2018 0:30	1,1
10/10/2018 11:10	2,7	10/10/2018 18:20	2,1	11/10/2018 0:40	0,8
10/10/2018 11:20	2,3	10/10/2018 18:30	2,8	11/10/2018 0:50	0,8
10/10/2018 11:30	1,6	10/10/2018 18:40	3,6	11/10/2018 1:00	1
10/10/2018 11:40	1,6	10/10/2018 18:50	3,2	11/10/2018 1:10	1,3
10/10/2018 11:50	2	10/10/2018 19:00	3,2	11/10/2018 1:20	1,2
10/10/2018 12:00	2,4	10/10/2018 19:10	2,5	11/10/2018 1:30	1,6
10/10/2018 13:10	5,3	10/10/2018 19:20	3	11/10/2018 1:40	1,9
10/10/2018 13:20	5,8	10/10/2018 19:30	3,6	11/10/2018 1:50	1,4
10/10/2018 13:30	5,3	10/10/2018 19:40	3,3	11/10/2018 2:00	1,2
10/10/2018 13:40	6,1	10/10/2018 19:50	2,6	11/10/2018 2:10	1,3
10/10/2018 13:50	6,7	10/10/2018 20:00	1,9	11/10/2018 2:20	0,8
10/10/2018 14:00	6,6	10/10/2018 20:10	1,6	11/10/2018 2:30	0,8
10/10/2018 14:10	6,4	10/10/2018 20:20	2,6	11/10/2018 2:40	1,2
10/10/2018 14:20	6,4	10/10/2018 20:30	3,5	11/10/2018 2:50	1,2
10/10/2018 14:30	6,7	10/10/2018 20:40	3,2	11/10/2018 3:00	0,7
10/10/2018 14:40	6,4	10/10/2018 20:50	3,1	11/10/2018 3:10	0,5

Fecha	Velocidad	Fecha	Velocidad	Fecha	Velocidad
11/10/2018 3:20	0,8	11/10/2018 9:30	0,9	11/10/2018 15:40	3,9
11/10/2018 3:30	0,8	11/10/2018 9:40	2,8	11/10/2018 15:50	3,9
11/10/2018 3:40	1,3	11/10/2018 9:50	4	11/10/2018 16:00	3
11/10/2018 3:50	2,1	11/10/2018 10:00	4,6	11/10/2018 16:10	3,6
11/10/2018 4:00	1,4	11/10/2018 10:10	4	11/10/2018 16:20	3,6
11/10/2018 4:10	0,6	11/10/2018 10:20	4,3	11/10/2018 16:30	4,1
11/10/2018 4:20	1,1	11/10/2018 10:30	4,3	11/10/2018 16:40	3,6
11/10/2018 4:30	1,2	11/10/2018 10:40	4,3	11/10/2018 16:50	3,7
11/10/2018 4:40	1,5	11/10/2018 10:50	5,1	11/10/2018 17:00	3,8
11/10/2018 4:50	1,5	11/10/2018 11:00	4,4	11/10/2018 17:10	4,1
11/10/2018 5:00	1,8	11/10/2018 11:10	4,5	11/10/2018 17:20	4
11/10/2018 5:10	1,2	11/10/2018 11:20	4,6	11/10/2018 17:30	3,4
11/10/2018 5:20	1,7	11/10/2018 11:30	4,9	11/10/2018 17:40	3,6
11/10/2018 5:30	1,3	11/10/2018 11:40	4,5	11/10/2018 17:50	3,1
11/10/2018 5:40	0,7	11/10/2018 11:50	4,3	11/10/2018 18:00	3
11/10/2018 5:50	1	11/10/2018 12:00	4,3	11/10/2018 18:10	2,2
11/10/2018 6:00	1,7	11/10/2018 12:10	3,9	11/10/2018 18:20	1,8
11/10/2018 6:10	1,7	11/10/2018 12:20	4,4	11/10/2018 18:30	1,9
11/10/2018 6:20	1,5	11/10/2018 12:30	4,3	11/10/2018 18:40	3,4
11/10/2018 6:30	1	11/10/2018 12:40	5,1	11/10/2018 18:50	5
11/10/2018 6:40	1,1	11/10/2018 12:50	3,3	11/10/2018 19:00	6,1
11/10/2018 6:50	1,6	11/10/2018 13:00	4,6	11/10/2018 19:10	5,2
11/10/2018 7:00	2,5	11/10/2018 13:10	4,5	11/10/2018 19:20	5
11/10/2018 7:10	2,5	11/10/2018 13:20	4,4	11/10/2018 19:30	5
11/10/2018 7:20	2,5	11/10/2018 13:30	3,9	11/10/2018 19:40	5,8
11/10/2018 7:30	2,9	11/10/2018 13:40	3,4	11/10/2018 19:50	6
11/10/2018 7:40	2,8	11/10/2018 13:50	3,6	11/10/2018 20:00	4,6
11/10/2018 7:50	2,4	11/10/2018 14:00	4	11/10/2018 20:10	4,5
11/10/2018 8:00	1,9	11/10/2018 14:10	5	11/10/2018 20:20	3,6
11/10/2018 8:10	1,8	11/10/2018 14:20	4,1	11/10/2018 20:30	2,2
11/10/2018 8:20	2,5	11/10/2018 14:30	5,2	11/10/2018 20:40	2,6
11/10/2018 8:30	2,5	11/10/2018 14:40	4,8	11/10/2018 20:50	2,4
11/10/2018 8:40	2,2	11/10/2018 14:50	4,3	11/10/2018 21:00	2,9
11/10/2018 8:50	1,7	11/10/2018 15:00	3,9	11/10/2018 21:10	3,7
11/10/2018 9:00	1,7	11/10/2018 15:10	3,7	11/10/2018 21:20	3,1
11/10/2018 9:10	0,7	11/10/2018 15:20	4	11/10/2018 21:30	2,9
11/10/2018 9:20	1,2	11/10/2018 15:30	3,7	11/10/2018 21:40	3,5

Fecha	Velocidad	Fecha	Velocidad	Fecha	Velocidad
11/10/2018 21:50	3,1	12/10/2018 4:10	1,1	12/10/2018 10:20	2,3
11/10/2018 22:00	2,4	12/10/2018 4:20	1,1	12/10/2018 10:30	2,4
11/10/2018 22:10	2,4	12/10/2018 4:30	1,2	12/10/2018 10:40	3,8
11/10/2018 22:20	2,4	12/10/2018 4:40	0,8	12/10/2018 10:50	4,4
11/10/2018 22:30	1,4	12/10/2018 4:50	1	12/10/2018 11:00	4,5
11/10/2018 22:40	1	12/10/2018 5:00	0,9	12/10/2018 11:10	4,7
11/10/2018 22:50	1,4	12/10/2018 5:10	0,9	12/10/2018 11:20	4,5
11/10/2018 23:00	1,2	12/10/2018 5:20	1,1	12/10/2018 11:30	5,1
11/10/2018 23:10	1,5	12/10/2018 5:30	1,1	12/10/2018 11:40	5,1
11/10/2018 23:20	2,4	12/10/2018 5:40	1	12/10/2018 11:50	3,9
11/10/2018 23:30	1,7	12/10/2018 5:50	1,1	12/10/2018 12:00	4,2
11/10/2018 23:40	2,1	12/10/2018 6:00	0,6	12/10/2018 12:10	3,9
11/10/2018 23:50	2,2	12/10/2018 6:10	0,6	12/10/2018 12:20	4,1
12/10/2018 0:10	1,4	12/10/2018 6:20	0,4	12/10/2018 12:30	3,8
12/10/2018 0:20	0,7	12/10/2018 6:30	0,3	12/10/2018 12:40	3,3
12/10/2018 0:30	0,9	12/10/2018 6:40	0,4	12/10/2018 12:50	3
12/10/2018 0:40	0,9	12/10/2018 6:50	0,7	12/10/2018 13:00	3,2
12/10/2018 0:50	1,5	12/10/2018 7:00	0,6	12/10/2018 13:10	4
12/10/2018 1:00	1,8	12/10/2018 7:10	0,8	12/10/2018 13:20	4
12/10/2018 1:10	2,2	12/10/2018 7:20	0,8	12/10/2018 13:30	4,7
12/10/2018 1:20	2,6	12/10/2018 7:30	0,9	12/10/2018 13:40	4,2
12/10/2018 1:30	3,2	12/10/2018 7:40	0,7	12/10/2018 13:50	3,7
12/10/2018 1:40	3,1	12/10/2018 7:50	0,6	12/10/2018 14:00	3,3
12/10/2018 1:50	2,9	12/10/2018 8:00	0,5	12/10/2018 14:10	3,6
12/10/2018 2:00	3,2	12/10/2018 8:10	1	12/10/2018 14:20	3,1
12/10/2018 2:10	1,8	12/10/2018 8:20	0,7	12/10/2018 14:30	2,8
12/10/2018 2:20	1	12/10/2018 8:30	0,5	12/10/2018 14:40	2,9
12/10/2018 2:30	1,2	12/10/2018 8:40	0,6	12/10/2018 14:50	2,8
12/10/2018 2:40	1,4	12/10/2018 8:50	0,7	12/10/2018 15:00	3
12/10/2018 2:50	1,1	12/10/2018 9:00	0,5	12/10/2018 15:10	2,8
12/10/2018 3:00	0,9	12/10/2018 9:10	0,5	12/10/2018 15:20	3,1
12/10/2018 3:10	1,1	12/10/2018 9:20	1	12/10/2018 15:30	3,6
12/10/2018 3:20	1	12/10/2018 9:30	0,9	12/10/2018 15:40	2,9
12/10/2018 3:30	0,8	12/10/2018 9:40	0,7	12/10/2018 15:50	2,8
12/10/2018 3:40	0,8	12/10/2018 9:50	1,7	12/10/2018 16:00	3
12/10/2018 3:50	0,7	12/10/2018 10:00	1,3	12/10/2018 16:10	2,8
12/10/2018 4:00	1	12/10/2018 10:10	1,8	12/10/2018 16:20	3,1

Fecha	Velocidad	Fecha	Velocidad	Fecha	Velocidad
12/10/2018 16:30	3,2	12/10/2018 22:40	1	13/10/2018 5:00	0,9
12/10/2018 16:40	3	12/10/2018 22:50	1,5	13/10/2018 5:10	0,8
12/10/2018 16:50	2,7	12/10/2018 23:00	2,1	13/10/2018 5:20	1,1
12/10/2018 17:00	3,1	12/10/2018 23:10	4	13/10/2018 5:30	1,6
12/10/2018 17:10	2,8	12/10/2018 23:20	5,5	13/10/2018 5:40	1,2
12/10/2018 17:20	2,6	12/10/2018 23:30	3,5	13/10/2018 5:50	1
12/10/2018 17:30	2,5	12/10/2018 23:40	3,1	13/10/2018 6:00	1,1
12/10/2018 17:40	2	12/10/2018 23:50	4,6	13/10/2018 7:10	0,6
12/10/2018 17:50	1,8	13/10/2018 0:10	4,3	13/10/2018 7:20	0,7
12/10/2018 18:00	1,7	13/10/2018 0:20	4,3	13/10/2018 7:30	1,5
12/10/2018 18:10	1,9	13/10/2018 0:30	3,9	13/10/2018 7:40	1,1
12/10/2018 18:20	1,7	13/10/2018 0:40	3,4	13/10/2018 7:50	0,9
12/10/2018 18:30	1,5	13/10/2018 0:50	2,8	13/10/2018 8:00	1
12/10/2018 18:40	1,1	13/10/2018 1:00	2,4	13/10/2018 8:10	1,1
12/10/2018 18:50	1	13/10/2018 1:10	2,3	13/10/2018 8:20	0,5
12/10/2018 19:00	1,7	13/10/2018 1:20	2	13/10/2018 8:30	0,5
12/10/2018 19:10	1,5	13/10/2018 1:30	1,4	13/10/2018 8:40	0,8
12/10/2018 19:20	2,1	13/10/2018 1:40	1,3	13/10/2018 8:50	0,7
12/10/2018 19:30	1,5	13/10/2018 1:50	0,8	13/10/2018 9:00	0,6
12/10/2018 19:40	1,4	13/10/2018 2:00	1,3	13/10/2018 9:10	0,7
12/10/2018 19:50	1,3	13/10/2018 2:10	1,9	13/10/2018 9:20	1,8
12/10/2018 20:00	1	13/10/2018 2:20	1,9	13/10/2018 9:30	1,6
12/10/2018 20:10	1	13/10/2018 2:30	1,9	13/10/2018 9:40	1,2
12/10/2018 20:20	2,1	13/10/2018 2:40	1,7	13/10/2018 9:50	1,3
12/10/2018 20:30	2,5	13/10/2018 2:50	1,7	13/10/2018 10:00	0,8
12/10/2018 20:40	2,5	13/10/2018 3:00	1,9	13/10/2018 10:10	1,8
12/10/2018 20:50	1,8	13/10/2018 3:10	2,9	13/10/2018 10:20	2,3
12/10/2018 21:00	2,2	13/10/2018 3:20	2,4	13/10/2018 10:30	3,3
12/10/2018 21:10	2,5	13/10/2018 3:30	3,1	13/10/2018 10:40	3,5
12/10/2018 21:20	2,1	13/10/2018 3:40	3,2	13/10/2018 10:50	3,7
12/10/2018 21:30	2,6	13/10/2018 3:50	2,8	13/10/2018 11:00	3,1
12/10/2018 21:40	2,1	13/10/2018 4:00	1	13/10/2018 11:10	4,9
12/10/2018 21:50	0,9	13/10/2018 4:10	1,6	13/10/2018 11:20	4,5
12/10/2018 22:00	1	13/10/2018 4:20	1,5	13/10/2018 11:30	6,3
12/10/2018 22:10	1,9	13/10/2018 4:30	2,8	13/10/2018 11:40	7,2
12/10/2018 22:20	1,2	13/10/2018 4:40	1,9	13/10/2018 11:50	6,9
12/10/2018 22:30	2,1	13/10/2018 4:50	0,5	13/10/2018 12:00	7,5

Fecha	Velocidad	Fecha	Velocidad	Fecha	Velocidad
13/10/2018 12:10	7,7	13/10/2018 18:20	3,7	14/10/2018 0:40	4,6
13/10/2018 12:20	7,9	13/10/2018 18:30	3,7	14/10/2018 0:50	4,4
13/10/2018 12:30	8,5	13/10/2018 18:40	3,7	14/10/2018 1:00	4,1
13/10/2018 12:40	8,6	13/10/2018 18:50	3,2	14/10/2018 1:10	4,9
13/10/2018 12:50	8,7	13/10/2018 19:00	2,7	14/10/2018 1:20	4,1
13/10/2018 13:00	9	13/10/2018 19:10	2,7	14/10/2018 1:30	4,2
13/10/2018 13:10	8,2	13/10/2018 19:20	2,6	14/10/2018 1:40	2,8
13/10/2018 13:20	8,4	13/10/2018 19:30	2,5	14/10/2018 1:50	3,2
13/10/2018 13:30	9,2	13/10/2018 19:40	3	14/10/2018 2:00	2,9
13/10/2018 13:40	9,2	13/10/2018 19:50	3	14/10/2018 2:10	2
13/10/2018 13:50	9,2	13/10/2018 20:00	2,1	14/10/2018 2:20	2
13/10/2018 14:00	8,9	13/10/2018 20:10	2,6	14/10/2018 2:30	2
13/10/2018 14:10	8,1	13/10/2018 20:20	2,2	14/10/2018 2:40	2
13/10/2018 14:20	8,9	13/10/2018 20:30	2,6	14/10/2018 2:50	1,5
13/10/2018 14:30	6,9	13/10/2018 20:40	2,8	14/10/2018 3:00	1,2
13/10/2018 14:40	7,1	13/10/2018 20:50	2,6	14/10/2018 3:10	0,6
13/10/2018 14:50	6,8	13/10/2018 21:00	1,7	14/10/2018 3:20	1,2
13/10/2018 15:00	3,8	13/10/2018 21:10	1,3	14/10/2018 3:30	1,4
13/10/2018 15:10	2,7	13/10/2018 21:20	1,6	14/10/2018 3:40	1,3
13/10/2018 15:20	4,9	13/10/2018 21:30	1,2	14/10/2018 3:50	1,4
13/10/2018 15:30	5,7	13/10/2018 21:40	1	14/10/2018 4:00	0,8
13/10/2018 15:40	5,5	13/10/2018 21:50	1,8	14/10/2018 4:10	0,8
13/10/2018 15:50	4,5	13/10/2018 22:00	2,3	14/10/2018 4:20	0,6
13/10/2018 16:00	5,2	13/10/2018 22:10	1,4	14/10/2018 4:30	1
13/10/2018 16:10	4,6	13/10/2018 22:20	0,5	14/10/2018 4:40	2
13/10/2018 16:20	4,9	13/10/2018 22:30	0,7	14/10/2018 4:50	1,7
13/10/2018 16:30	4,5	13/10/2018 22:40	1,5	14/10/2018 5:00	1,2
13/10/2018 16:40	5,3	13/10/2018 22:50	2,4	14/10/2018 5:10	1,4
13/10/2018 16:50	4,5	13/10/2018 23:00	2,3	14/10/2018 5:20	1,6
13/10/2018 17:00	4,4	13/10/2018 23:10	2,1	14/10/2018 5:30	1,9
13/10/2018 17:10	4,7	13/10/2018 23:20	1,4	14/10/2018 5:40	2
13/10/2018 17:20	4,3	13/10/2018 23:30	0,6	14/10/2018 5:50	1,8
13/10/2018 17:30	4,1	13/10/2018 23:40	1,4	14/10/2018 6:00	2,3
13/10/2018 17:40	3,7	13/10/2018 23:50	2,9	14/10/2018 6:10	1,7
13/10/2018 17:50	3,7	14/10/2018 0:10	2,3	14/10/2018 6:20	2,2
13/10/2018 18:00	3,2	14/10/2018 0:20	4,5	14/10/2018 6:30	2,6
13/10/2018 18:10	3,2	14/10/2018 0:30	3,6	14/10/2018 6:40	2,9

Fecha	Velocidad	Fecha	Velocidad	Fecha	Velocidad
14/10/2018 6:50	3,6	14/10/2018 13:00	4,1	14/10/2018 19:10	2,9
14/10/2018 7:00	4,7	14/10/2018 13:10	4,2	14/10/2018 19:20	4,1
14/10/2018 7:10	4,5	14/10/2018 13:20	3,5	14/10/2018 19:30	2,2
14/10/2018 7:20	4,7	14/10/2018 13:30	3,1	14/10/2018 19:40	1,3
14/10/2018 7:30	4,1	14/10/2018 13:40	3	14/10/2018 19:50	1,5
14/10/2018 7:40	2,8	14/10/2018 13:50	4	14/10/2018 20:00	1,6
14/10/2018 7:50	1,7	14/10/2018 14:00	3,7	14/10/2018 20:10	1,9
14/10/2018 8:00	1,4	14/10/2018 14:10	3,6	14/10/2018 20:20	2,2
14/10/2018 8:10	1,3	14/10/2018 14:20	4,2	14/10/2018 20:30	1,5
14/10/2018 8:20	0,5	14/10/2018 14:30	4,3	14/10/2018 20:40	1,4
14/10/2018 8:30	1,2	14/10/2018 14:40	4,2	14/10/2018 20:50	0,9
14/10/2018 8:40	1,1	14/10/2018 14:50	4,2	14/10/2018 21:00	0,8
14/10/2018 8:50	1,3	14/10/2018 15:00	4,5	14/10/2018 21:10	0,7
14/10/2018 9:00	1,5	14/10/2018 15:10	5,4	14/10/2018 21:20	0,8
14/10/2018 9:10	1,9	14/10/2018 15:20	3,8	14/10/2018 21:30	1,6
14/10/2018 9:20	2,2	14/10/2018 15:30	4,2	14/10/2018 21:40	0,6
14/10/2018 9:30	2,6	14/10/2018 15:40	4,7	14/10/2018 21:50	1
14/10/2018 9:40	2,6	14/10/2018 15:50	5	14/10/2018 22:00	0,7
14/10/2018 9:50	3	14/10/2018 16:00	4,6	14/10/2018 22:10	2
14/10/2018 10:00	3,1	14/10/2018 16:10	4,7	14/10/2018 22:20	1,9
14/10/2018 10:10	3,7	14/10/2018 16:20	5	14/10/2018 22:30	2,9
14/10/2018 10:20	3,4	14/10/2018 16:30	4,2	14/10/2018 22:40	2,4
14/10/2018 10:30	3,6	14/10/2018 16:40	4,1	14/10/2018 22:50	2,8
14/10/2018 10:40	3,2	14/10/2018 16:50	3,5	14/10/2018 23:00	2,9
14/10/2018 10:50	2,5	14/10/2018 17:00	3,6	14/10/2018 23:10	2,8
14/10/2018 11:00	1,7	14/10/2018 17:10	2,8	14/10/2018 23:20	2,4
14/10/2018 11:10	1,6	14/10/2018 17:20	2,9	14/10/2018 23:30	2,7
14/10/2018 11:20	1,5	14/10/2018 17:30	2,9	14/10/2018 23:40	4,6
14/10/2018 11:30	1,7	14/10/2018 17:40	3,6	14/10/2018 23:50	6
14/10/2018 11:40	2,4	14/10/2018 17:50	3	15/10/2018 0:10	3,9
14/10/2018 11:50	2,7	14/10/2018 18:00	3,3	15/10/2018 0:20	2,6
14/10/2018 12:00	2,5	14/10/2018 18:10	3,4	15/10/2018 0:30	2,9
14/10/2018 12:10	2,9	14/10/2018 18:20	3,1	15/10/2018 0:40	2,7
14/10/2018 12:20	3,1	14/10/2018 18:30	2,5	15/10/2018 0:50	1,5
14/10/2018 12:30	3,6	14/10/2018 18:40	2,4	15/10/2018 1:00	1,5
14/10/2018 12:40	3,5	14/10/2018 18:50	2,1	15/10/2018 1:10	1
14/10/2018 12:50	3,6	14/10/2018 19:00	3,4	15/10/2018 1:20	1,6

Fecha	Velocidad	Fecha	Velocidad	Fecha	Velocidad
15/10/2018 1:30	2,8	15/10/2018 7:40	5,2	15/10/2018 13:50	2,9
15/10/2018 1:40	1,6	15/10/2018 7:50	4,3	15/10/2018 14:00	3,5
15/10/2018 1:50	2,1	15/10/2018 8:00	4,5	15/10/2018 14:10	5,2
15/10/2018 2:00	2,5	15/10/2018 8:10	5,3	15/10/2018 14:20	4,3
15/10/2018 2:10	1,6	15/10/2018 8:20	5	15/10/2018 14:30	5,4
15/10/2018 2:20	1,6	15/10/2018 8:30	4,1	15/10/2018 14:40	4,5
15/10/2018 2:30	2	15/10/2018 8:40	4,5	15/10/2018 14:50	5,1
15/10/2018 2:40	2,8	15/10/2018 8:50	4,5	15/10/2018 15:00	5,6
15/10/2018 2:50	2,7	15/10/2018 9:00	5,2	15/10/2018 15:10	6,2
15/10/2018 3:00	3,3	15/10/2018 9:10	4,6	15/10/2018 15:20	6,4
15/10/2018 3:10	4,2	15/10/2018 9:20	4	15/10/2018 15:30	5,5
15/10/2018 3:20	5,3	15/10/2018 9:30	4,6	15/10/2018 15:40	5,2
15/10/2018 3:30	5	15/10/2018 9:40	4,3	15/10/2018 15:50	5,2
15/10/2018 3:40	5,8	15/10/2018 9:50	4,4	15/10/2018 16:00	4,7
15/10/2018 3:50	4,4	15/10/2018 10:00	3,5	15/10/2018 16:10	4,6
15/10/2018 4:00	4,1	15/10/2018 10:10	4,1	15/10/2018 16:20	4,3
15/10/2018 4:10	4,3	15/10/2018 10:20	3,5	15/10/2018 16:30	3,8
15/10/2018 4:20	3,9	15/10/2018 10:30	3,7	15/10/2018 16:40	3,6
15/10/2018 4:30	3,3	15/10/2018 10:40	2,6	15/10/2018 16:50	3,5
15/10/2018 4:40	2,7	15/10/2018 10:50	3,1	15/10/2018 17:00	2,8
15/10/2018 4:50	2,1	15/10/2018 11:00	4	15/10/2018 17:10	2,9
15/10/2018 5:00	1,8	15/10/2018 11:10	2,8	15/10/2018 17:20	2,2
15/10/2018 5:10	3,1	15/10/2018 11:20	2,7	15/10/2018 17:30	2,4
15/10/2018 5:20	2,9	15/10/2018 11:30	2,8	15/10/2018 17:40	1,8
15/10/2018 5:30	2,6	15/10/2018 11:40	2,3	15/10/2018 17:50	2,3
15/10/2018 5:40	2,2	15/10/2018 11:50	2,3	15/10/2018 18:00	2,4
15/10/2018 5:50	1,7	15/10/2018 12:00	2,1	15/10/2018 18:10	3,2
15/10/2018 6:00	1,5	15/10/2018 12:10	2,2	15/10/2018 18:20	2,9
15/10/2018 6:10	1,8	15/10/2018 12:20	1,9	15/10/2018 18:30	2,8
15/10/2018 6:20	2,6	15/10/2018 12:30	1,8	15/10/2018 18:40	2,4
15/10/2018 6:30	3,6	15/10/2018 12:40	3,3	15/10/2018 18:50	3,2
15/10/2018 6:40	4,2	15/10/2018 12:50	2,3	15/10/2018 19:00	4,8
15/10/2018 6:50	2,4	15/10/2018 13:00	1,4	15/10/2018 19:10	5,7
15/10/2018 7:00	2,4	15/10/2018 13:10	2,7	15/10/2018 19:20	6
15/10/2018 7:10	3,5	15/10/2018 13:20	4,5	15/10/2018 19:30	7,7
15/10/2018 7:20	3,6	15/10/2018 13:30	4,1	15/10/2018 19:40	8,1
15/10/2018 7:30	3,8	15/10/2018 13:40	3,5	15/10/2018 19:50	7,3

Fecha	Velocidad	Fecha	Velocidad	Fecha	Velocidad
15/10/2018 20:00	6,1	16/10/2018 2:20	3,6	16/10/2018 8:30	1,1
15/10/2018 20:10	5,6	16/10/2018 2:30	4,4	16/10/2018 8:40	1,6
15/10/2018 20:20	4,5	16/10/2018 2:40	4,4	16/10/2018 8:50	2,5
15/10/2018 20:30	3,1	16/10/2018 2:50	3,7	16/10/2018 9:00	3,6
15/10/2018 20:40	3,5	16/10/2018 3:00	2,7	16/10/2018 9:10	4,4
15/10/2018 20:50	4,5	16/10/2018 3:10	2,1	16/10/2018 9:20	3,8
15/10/2018 21:00	4,6	16/10/2018 3:20	2,2	16/10/2018 9:30	4,6
15/10/2018 21:10	4,6	16/10/2018 3:30	1,7	16/10/2018 9:40	4,4
15/10/2018 21:20	5,1	16/10/2018 3:40	2	16/10/2018 9:50	4,9
15/10/2018 21:30	4,7	16/10/2018 3:50	1,5	16/10/2018 10:00	4,7
15/10/2018 21:40	5,1	16/10/2018 4:00	1,2	16/10/2018 10:10	5,6
15/10/2018 21:50	5	16/10/2018 4:10	0,7	16/10/2018 10:20	6,3
15/10/2018 22:00	5,3	16/10/2018 4:20	1,4	16/10/2018 10:30	5,7
15/10/2018 22:10	4,8	16/10/2018 4:30	0,7	16/10/2018 10:40	6,3
15/10/2018 22:20	4,2	16/10/2018 4:40	0,9	16/10/2018 10:50	6
15/10/2018 22:30	4,1	16/10/2018 4:50	0,7	16/10/2018 11:00	6,5
15/10/2018 22:40	3,6	16/10/2018 5:00	0,2	16/10/2018 11:10	6,8
15/10/2018 22:50	2,1	16/10/2018 5:10	0,4	16/10/2018 11:20	7,5
15/10/2018 23:00	1,2	16/10/2018 5:20	1,1	16/10/2018 11:30	6,3
15/10/2018 23:10	1,2	16/10/2018 5:30	1,4	16/10/2018 11:40	5,6
15/10/2018 23:20	1,1	16/10/2018 5:40	1,5	16/10/2018 11:50	6,4
15/10/2018 23:30	0,7	16/10/2018 5:50	1,7	16/10/2018 12:00	6,6
15/10/2018 23:40	0,4	16/10/2018 6:00	1,6	16/10/2018 12:10	4,9
15/10/2018 23:50	0,5	16/10/2018 6:10	1,8	16/10/2018 12:20	6
16/10/2018 0:10	1,5	16/10/2018 6:20	1,7	16/10/2018 12:30	5,1
16/10/2018 0:20	2,1	16/10/2018 6:30	1,5	16/10/2018 12:40	5,4
16/10/2018 0:30	1,8	16/10/2018 6:40	1,5	16/10/2018 12:50	6,2
16/10/2018 0:40	1,7	16/10/2018 6:50	1,3	16/10/2018 13:00	6,3
16/10/2018 0:50	1,9	16/10/2018 7:00	1	16/10/2018 13:10	5,4
16/10/2018 1:00	1,2	16/10/2018 7:10	1,4	16/10/2018 13:20	6
16/10/2018 1:10	0,7	16/10/2018 7:20	0,9	16/10/2018 13:30	5,6
16/10/2018 1:20	0,9	16/10/2018 7:30	0,5	16/10/2018 13:40	6,1
16/10/2018 1:30	1,5	16/10/2018 7:40	0,7	16/10/2018 13:50	5,5
16/10/2018 1:40	2,1	16/10/2018 7:50	0,8	16/10/2018 14:00	5,1
16/10/2018 1:50	3,8	16/10/2018 8:00	0,9	16/10/2018 14:10	6,2
16/10/2018 2:00	3,8	16/10/2018 8:10	1,1	16/10/2018 14:20	5,4
16/10/2018 2:10	3,2	16/10/2018 8:20	1,4	16/10/2018 14:30	6,2

Fecha	Velocidad	Fecha	Velocidad	Fecha	Velocidad
16/10/2018 14:40	6,7	16/10/2018 20:50	1,6	17/10/2018 3:10	0,5
16/10/2018 14:50	6,5	16/10/2018 21:00	1,3	17/10/2018 3:20	0,6
16/10/2018 15:00	7	16/10/2018 21:10	0,6	17/10/2018 3:30	1,2
16/10/2018 15:10	5,9	16/10/2018 21:20	0,7	17/10/2018 3:40	0,9
16/10/2018 15:20	5,7	16/10/2018 21:30	0,5	17/10/2018 3:50	1,3
16/10/2018 15:30	5,8	16/10/2018 21:40	1	17/10/2018 4:00	0,9
16/10/2018 15:40	5,2	16/10/2018 21:50	1,5	17/10/2018 4:10	0,7
16/10/2018 15:50	5,1	16/10/2018 22:00	1,1	17/10/2018 4:20	0,9
16/10/2018 16:00	4,8	16/10/2018 22:10	1,1	17/10/2018 4:30	1,1
16/10/2018 16:10	4	16/10/2018 22:20	1,5	17/10/2018 4:40	1,7
16/10/2018 16:20	3,9	16/10/2018 22:30	1,5	17/10/2018 4:50	1,2
16/10/2018 16:30	4	16/10/2018 22:40	1,6	17/10/2018 5:00	0,8
16/10/2018 16:40	3,5	16/10/2018 22:50	1,5	17/10/2018 5:10	0,6
16/10/2018 16:50	3,1	16/10/2018 23:00	1,4	17/10/2018 5:20	0,7
16/10/2018 17:00	2,3	16/10/2018 23:10	0,9	17/10/2018 5:30	0,4
16/10/2018 17:10	2,3	16/10/2018 23:20	1	17/10/2018 5:40	0,8
16/10/2018 17:20	2	16/10/2018 23:30	1,1	17/10/2018 5:50	0,7
16/10/2018 17:30	2	16/10/2018 23:40	1,1	17/10/2018 6:00	1,1
16/10/2018 17:40	2,3	16/10/2018 23:50	0,9	17/10/2018 6:10	1,1
16/10/2018 17:50	2,2	17/10/2018 0:10	0,7	17/10/2018 6:20	0,6
16/10/2018 18:00	1,6	17/10/2018 0:20	0,5	17/10/2018 6:30	0,4
16/10/2018 18:10	1,9	17/10/2018 0:30	0,6	17/10/2018 6:40	1
16/10/2018 18:20	1,6	17/10/2018 0:40	0,6	17/10/2018 6:50	0,8
16/10/2018 18:30	1,3	17/10/2018 0:50	0,8	17/10/2018 7:00	0,7
16/10/2018 18:40	1,1	17/10/2018 1:00	1,1	17/10/2018 7:10	0,9
16/10/2018 18:50	1,4	17/10/2018 1:10	0,4	17/10/2018 7:20	1,1
16/10/2018 19:00	2,1	17/10/2018 1:20	1,1	17/10/2018 7:30	0,7
16/10/2018 19:10	2,2	17/10/2018 1:30	1,1	17/10/2018 7:40	1,4
16/10/2018 19:20	1,8	17/10/2018 1:40	0,6	17/10/2018 7:50	1,6
16/10/2018 19:30	1,3	17/10/2018 1:50	0,8	17/10/2018 8:00	1,8
16/10/2018 19:40	1,1	17/10/2018 2:00	0,8	17/10/2018 8:10	1,5
16/10/2018 19:50	1,6	17/10/2018 2:10	1,3	17/10/2018 8:20	1
16/10/2018 20:00	1,2	17/10/2018 2:20	1,3	17/10/2018 8:30	1,3
16/10/2018 20:10	1	17/10/2018 2:30	0,8	17/10/2018 8:40	1,4
16/10/2018 20:20	1,1	17/10/2018 2:40	0,8	17/10/2018 8:50	1
16/10/2018 20:30	1,2	17/10/2018 2:50	1,1	17/10/2018 9:00	0,9
16/10/2018 20:40	1,5	17/10/2018 3:00	0,7	17/10/2018 9:10	1,8

Fecha	Velocidad	Fecha	Velocidad	Fecha	Velocidad
17/10/2018 9:20	1,3	17/10/2018 15:30	5,9	17/10/2018 21:40	1,8
17/10/2018 9:30	1,8	17/10/2018 15:40	5,4	17/10/2018 21:50	1,7
17/10/2018 9:40	1,8	17/10/2018 15:50	6	17/10/2018 22:00	2,2
17/10/2018 9:50	3,1	17/10/2018 16:00	4,8	17/10/2018 22:10	2,2
17/10/2018 10:00	2,5	17/10/2018 16:10	5,7	17/10/2018 22:20	2,1
17/10/2018 10:10	2,2	17/10/2018 16:20	5,1	17/10/2018 22:30	1,3
17/10/2018 10:20	3,8	17/10/2018 16:30	4,1	17/10/2018 22:40	1,4
17/10/2018 10:30	4,8	17/10/2018 16:40	4,9	17/10/2018 22:50	1,7
17/10/2018 10:40	4,5	17/10/2018 16:50	4,8	17/10/2018 23:00	2
17/10/2018 10:50	3,8	17/10/2018 17:00	4	17/10/2018 23:10	2,7
17/10/2018 11:00	5,8	17/10/2018 17:10	3,7	17/10/2018 23:20	2,1
17/10/2018 11:10	5	17/10/2018 17:20	3,2	17/10/2018 23:30	4,1
17/10/2018 11:20	5,4	17/10/2018 17:30	3,1	17/10/2018 23:40	3,9
17/10/2018 11:30	4,4	17/10/2018 17:40	3,1	17/10/2018 23:50	4,2
17/10/2018 11:40	5,4	17/10/2018 17:50	2,7	18/10/2018 0:10	2,9
17/10/2018 11:50	5,5	17/10/2018 18:00	2,1	18/10/2018 0:20	1,8
17/10/2018 12:00	6,4	17/10/2018 18:10	2	18/10/2018 0:30	0,8
17/10/2018 12:10	5,9	17/10/2018 18:20	1,8	18/10/2018 0:40	0,8
17/10/2018 12:20	6,1	17/10/2018 18:30	1,6	18/10/2018 0:50	1,1
17/10/2018 12:30	6,3	17/10/2018 18:40	1,6	18/10/2018 1:00	1
17/10/2018 12:40	4,9	17/10/2018 18:50	1,8	18/10/2018 1:10	0,9
17/10/2018 12:50	5,3	17/10/2018 19:00	1,8	18/10/2018 1:20	1,6
17/10/2018 13:00	6,2	17/10/2018 19:10	1,4	18/10/2018 1:30	1,1
17/10/2018 13:10	5,4	17/10/2018 19:20	1,5	18/10/2018 1:40	0,9
17/10/2018 13:20	6	17/10/2018 19:30	1,5	18/10/2018 1:50	1
17/10/2018 13:30	5,1	17/10/2018 19:40	1,9	18/10/2018 2:00	1,3
17/10/2018 13:40	5,7	17/10/2018 19:50	2,3	18/10/2018 2:10	0,7
17/10/2018 13:50	5,6	17/10/2018 20:00	2	18/10/2018 2:20	0,6
17/10/2018 14:00	5,3	17/10/2018 20:10	1,7	18/10/2018 2:30	1,2
17/10/2018 14:10	5,6	17/10/2018 20:20	1,6	18/10/2018 2:40	1,5
17/10/2018 14:20	4,9	17/10/2018 20:30	1,6	18/10/2018 2:50	0,8
17/10/2018 14:30	5,5	17/10/2018 20:40	1,8	18/10/2018 3:00	2,4
17/10/2018 14:40	5,9	17/10/2018 20:50	1,6	18/10/2018 3:10	3,7
17/10/2018 14:50	5	17/10/2018 21:00	1,9	18/10/2018 3:20	4
17/10/2018 15:00	5,1	17/10/2018 21:10	2,3	18/10/2018 3:30	2,6
17/10/2018 15:10	6,4	17/10/2018 21:20	1,7	18/10/2018 3:40	1,9
17/10/2018 15:20	5,8	17/10/2018 21:30	2	18/10/2018 3:50	1,2

Fecha	Velocidad	Fecha	Velocidad	Fecha	Velocidad
18/10/2018 4:00	1,9	18/10/2018 10:10	3,1	18/10/2018 16:20	4,9
18/10/2018 4:10	2,5	18/10/2018 10:20	3	18/10/2018 16:30	4,1
18/10/2018 4:20	2,6	18/10/2018 10:30	3	18/10/2018 16:40	4,6
18/10/2018 4:30	2	18/10/2018 10:40	2,4	18/10/2018 16:50	4,2
18/10/2018 4:40	1,4	18/10/2018 10:50	2,7	18/10/2018 17:00	3,7
18/10/2018 4:50	0,9	18/10/2018 11:00	1,8	18/10/2018 17:10	2,9
18/10/2018 5:00	0,9	18/10/2018 11:10	2,8	18/10/2018 17:20	2,8
18/10/2018 5:10	1	18/10/2018 11:20	2,9	18/10/2018 17:30	2,6
18/10/2018 5:20	0,3	18/10/2018 11:30	2,9	18/10/2018 17:40	1,9
18/10/2018 5:30	0,9	18/10/2018 11:40	2,9	18/10/2018 17:50	1,4
18/10/2018 5:40	1,8	18/10/2018 11:50	2,8	18/10/2018 18:00	2
18/10/2018 5:50	1,9	18/10/2018 12:00	4	18/10/2018 18:10	1,7
18/10/2018 6:00	1,3	18/10/2018 12:10	4	18/10/2018 18:20	1,6
18/10/2018 6:10	1,2	18/10/2018 12:20	4,8	18/10/2018 18:30	1,8
18/10/2018 6:20	1	18/10/2018 12:30	5,2	18/10/2018 18:40	3,1
18/10/2018 6:30	0,7	18/10/2018 12:40	4,9	18/10/2018 18:50	5,5
18/10/2018 6:40	0,5	18/10/2018 12:50	5	18/10/2018 19:00	6
18/10/2018 6:50	1	18/10/2018 13:00	4,4	18/10/2018 19:10	4
18/10/2018 7:00	1,1	18/10/2018 13:10	4,2	18/10/2018 19:20	2
18/10/2018 7:10	1,3	18/10/2018 13:20	4,9	18/10/2018 19:30	1,4
18/10/2018 7:20	1	18/10/2018 13:30	4	18/10/2018 19:40	1
18/10/2018 7:30	0,7	18/10/2018 13:40	4,3	18/10/2018 19:50	2,5
18/10/2018 7:40	0,6	18/10/2018 13:50	4,8	18/10/2018 20:00	2,6
18/10/2018 7:50	1,3	18/10/2018 14:00	4,1	18/10/2018 20:10	3
18/10/2018 8:00	1,9	18/10/2018 14:10	4	18/10/2018 20:20	3
18/10/2018 8:10	1,4	18/10/2018 14:20	4,6	18/10/2018 20:30	1,5
18/10/2018 8:20	1,1	18/10/2018 14:30	5,3	18/10/2018 20:40	0,5
18/10/2018 8:30	2	18/10/2018 14:40	5,1	18/10/2018 20:50	0,5
18/10/2018 8:40	2,3	18/10/2018 14:50	5,1	18/10/2018 21:00	0,7
18/10/2018 8:50	2,3	18/10/2018 15:00	5,7	18/10/2018 21:10	1
18/10/2018 9:00	3,2	18/10/2018 15:10	6	18/10/2018 21:20	1,1
18/10/2018 9:10	3,2	18/10/2018 15:20	5,5	18/10/2018 21:30	1,2
18/10/2018 9:20	2,5	18/10/2018 15:30	5	18/10/2018 21:40	1,6
18/10/2018 9:30	2,9	18/10/2018 15:40	5,6	18/10/2018 21:50	2
18/10/2018 9:40	3,3	18/10/2018 15:50	5,5	18/10/2018 22:00	1,1
18/10/2018 9:50	3,2	18/10/2018 16:00	5,1	18/10/2018 22:10	3,5
18/10/2018 10:00	3,7	18/10/2018 16:10	4,9	18/10/2018 22:20	2,4

Fecha	Velocidad	Fecha	Velocidad	Fecha	Velocidad
18/10/2018 22:30	2,4	19/10/2018 4:50	1,1	19/10/2018 11:00	1,5
18/10/2018 22:40	2,3	19/10/2018 5:00	0,9	19/10/2018 11:10	1,3
18/10/2018 22:50	1,9	19/10/2018 5:10	0,9	19/10/2018 11:20	1,3
18/10/2018 23:00	2,2	19/10/2018 5:20	0,9	19/10/2018 11:30	1,3
18/10/2018 23:10	2	19/10/2018 5:30	0,8	19/10/2018 11:40	2,9
18/10/2018 23:20	2	19/10/2018 5:40	0,9	19/10/2018 11:50	2,8
18/10/2018 23:30	1,6	19/10/2018 5:50	1	19/10/2018 12:00	3,4
18/10/2018 23:40	1,1	19/10/2018 6:00	1,1	19/10/2018 12:10	4,1
18/10/2018 23:50	1,5	19/10/2018 6:10	0,8	19/10/2018 12:20	5,2
19/10/2018 0:10	2,2	19/10/2018 6:20	0,7	19/10/2018 12:30	5,3
19/10/2018 0:20	2,9	19/10/2018 6:30	0,5	19/10/2018 12:40	6,3
19/10/2018 0:30	3,1	19/10/2018 6:40	1,1	19/10/2018 12:50	7,1
19/10/2018 0:40	2,3	19/10/2018 6:50	1,4	19/10/2018 13:00	6,1
19/10/2018 0:50	2,7	19/10/2018 7:00	1,3	19/10/2018 13:10	7,2
19/10/2018 1:00	4,1	19/10/2018 7:10	1,6	19/10/2018 13:20	6,5
19/10/2018 1:10	3,7	19/10/2018 7:20	1,6	19/10/2018 13:30	6,9
19/10/2018 1:20	3,7	19/10/2018 7:30	1,9	19/10/2018 13:40	6,9
19/10/2018 1:30	2,8	19/10/2018 7:40	1,3	19/10/2018 13:50	7,1
19/10/2018 1:40	2,3	19/10/2018 7:50	1,2	19/10/2018 14:00	7,8
19/10/2018 1:50	1,5	19/10/2018 8:00	1,3	19/10/2018 14:10	6,4
19/10/2018 2:00	1,5	19/10/2018 8:10	1,7	19/10/2018 14:20	7,1
19/10/2018 2:10	1,7	19/10/2018 8:20	1	19/10/2018 14:30	6,9
19/10/2018 2:20	0,7	19/10/2018 8:30	0,9	19/10/2018 14:40	6,2
19/10/2018 2:30	0,7	19/10/2018 8:40	0,9	19/10/2018 14:50	6,6
19/10/2018 2:40	1,1	19/10/2018 8:50	0,6	19/10/2018 15:00	5,5
19/10/2018 2:50	1,3	19/10/2018 9:00	0,5	19/10/2018 15:10	5,9
19/10/2018 3:00	1,1	19/10/2018 9:10	0,6	19/10/2018 15:20	5,2
19/10/2018 3:10	1,3	19/10/2018 9:20	1,4	19/10/2018 15:30	6
19/10/2018 3:20	1,1	19/10/2018 9:30	2,6	19/10/2018 15:40	6
19/10/2018 3:30	0,9	19/10/2018 9:40	2,7	19/10/2018 15:50	5,9
19/10/2018 3:40	0,7	19/10/2018 9:50	1,8	19/10/2018 16:00	5,9
19/10/2018 3:50	0,8	19/10/2018 10:00	2,2	19/10/2018 16:10	4,8
19/10/2018 4:00	1,7	19/10/2018 10:10	1,8	19/10/2018 16:20	4,2
19/10/2018 4:10	1,4	19/10/2018 10:20	2	19/10/2018 16:30	4,9
19/10/2018 4:20	0,9	19/10/2018 10:30	1,8	19/10/2018 16:40	4,7
19/10/2018 4:30	1,6	19/10/2018 10:40	0,9	19/10/2018 16:50	5,6
19/10/2018 4:40	1,7	19/10/2018 10:50	1,1	19/10/2018 17:00	5,3

Fecha	Velocidad	Fecha	Velocidad	Fecha	Velocidad
19/10/2018 17:10	5,5	19/10/2018 23:20	1,2	20/10/2018 5:40	0,8
19/10/2018 17:20	4,1	19/10/2018 23:30	1,6	20/10/2018 5:50	0,6
19/10/2018 17:30	3,3	19/10/2018 23:40	1,7	20/10/2018 6:00	0,2
19/10/2018 17:40	3,3	19/10/2018 23:50	2,6	20/10/2018 6:10	0,4
19/10/2018 17:50	3,4	20/10/2018 0:10	3,5	20/10/2018 6:20	0,5
19/10/2018 18:00	5	20/10/2018 0:20	2,6	20/10/2018 6:30	0,6
19/10/2018 18:10	3	20/10/2018 0:30	2,2	20/10/2018 6:40	1
19/10/2018 18:20	1,4	20/10/2018 0:40	1,1	20/10/2018 6:50	1,7
19/10/2018 18:30	1,1	20/10/2018 0:50	1,1	20/10/2018 7:00	1,7
19/10/2018 18:40	1,7	20/10/2018 1:00	1,5	20/10/2018 7:10	2,2
19/10/2018 18:50	1,1	20/10/2018 1:10	0,9	20/10/2018 7:20	2
19/10/2018 19:00	1,9	20/10/2018 1:20	0,8	20/10/2018 7:30	1,3
19/10/2018 19:10	1,2	20/10/2018 1:30	1,1	20/10/2018 7:50	0,4
19/10/2018 19:20	0,7	20/10/2018 1:40	1,1	20/10/2018 8:00	0,6
19/10/2018 19:30	1,7	20/10/2018 1:50	1,6	20/10/2018 8:10	0,4
19/10/2018 19:40	2,2	20/10/2018 2:00	1,8	20/10/2018 8:20	0,7
19/10/2018 19:50	1,4	20/10/2018 2:10	1,5	20/10/2018 8:30	0,7
19/10/2018 20:00	1,2	20/10/2018 2:20	1,2	20/10/2018 8:40	1,3
19/10/2018 20:10	0,3	20/10/2018 2:30	0,5	20/10/2018 8:50	1,5
19/10/2018 20:20	0,4	20/10/2018 2:40	1,1	20/10/2018 9:00	3,1
19/10/2018 20:30	2,8	20/10/2018 2:50	1,1	20/10/2018 9:10	2,4
19/10/2018 20:40	3,1	20/10/2018 3:00	1,1	20/10/2018 9:20	2,6
19/10/2018 20:50	2	20/10/2018 3:10	1,1	20/10/2018 9:30	2,2
19/10/2018 21:00	2,9	20/10/2018 3:20	1,3	20/10/2018 9:40	2,6
19/10/2018 21:10	3,3	20/10/2018 3:30	0,8	20/10/2018 9:50	2,5
19/10/2018 21:20	2,8	20/10/2018 3:40	1	20/10/2018 10:00	3,4
19/10/2018 21:30	2,5	20/10/2018 3:50	1	20/10/2018 10:10	3,9
19/10/2018 21:40	1,5	20/10/2018 4:00	1,1	20/10/2018 10:20	4
19/10/2018 21:50	1,4	20/10/2018 4:10	1	20/10/2018 10:30	3,6
19/10/2018 22:00	0,8	20/10/2018 4:20	1,3	20/10/2018 10:40	3
19/10/2018 22:10	0,7	20/10/2018 4:30	1,2	20/10/2018 10:50	3,3
19/10/2018 22:20	1	20/10/2018 4:40	1,5	20/10/2018 11:00	3,3
19/10/2018 22:30	0,9	20/10/2018 4:50	1,3	20/10/2018 11:10	3,3
19/10/2018 22:40	1	20/10/2018 5:00	0,7	20/10/2018 11:20	2,5
19/10/2018 22:50	1,5	20/10/2018 5:10	0,7	20/10/2018 11:30	2,6
19/10/2018 23:00	1,8	20/10/2018 5:20	0,9	20/10/2018 11:40	3
19/10/2018 23:10	1,8	20/10/2018 5:30	0,6	20/10/2018 11:50	2,7

Fecha	Velocidad	Fecha	Velocidad	Fecha	Velocidad
20/10/2018 12:00	3,1	20/10/2018 18:10	2,6	21/10/2018 0:30	2
20/10/2018 12:10	2,8	20/10/2018 18:20	2,9	21/10/2018 0:40	2,5
20/10/2018 12:20	3,5	20/10/2018 18:30	2,8	21/10/2018 0:50	2,1
20/10/2018 12:30	2,5	20/10/2018 18:40	2,5	21/10/2018 1:00	2
20/10/2018 12:40	3,2	20/10/2018 18:50	2,2	21/10/2018 1:10	1,7
20/10/2018 12:50	2,8	20/10/2018 19:00	2,2	21/10/2018 1:20	1,7
20/10/2018 13:00	3,7	20/10/2018 19:10	1,3	21/10/2018 1:30	1,4
20/10/2018 13:10	3,7	20/10/2018 19:20	0,8	21/10/2018 1:40	1,4
20/10/2018 13:20	5,6	20/10/2018 19:30	1,4	21/10/2018 1:50	1,3
20/10/2018 13:30	5,1	20/10/2018 19:40	0,7	21/10/2018 2:00	1,1
20/10/2018 13:40	6	20/10/2018 19:50	1,1	21/10/2018 2:10	1
20/10/2018 13:50	5,5	20/10/2018 20:00	1	21/10/2018 2:20	1,2
20/10/2018 14:00	5,4	20/10/2018 20:10	0,8	21/10/2018 2:30	2,1
20/10/2018 14:10	5,5	20/10/2018 20:20	0,8	21/10/2018 2:40	1,9
20/10/2018 14:20	5,1	20/10/2018 20:30	0,4	21/10/2018 2:50	1,3
20/10/2018 14:30	5,1	20/10/2018 20:40	0,7	21/10/2018 3:00	1,5
20/10/2018 14:40	4,5	20/10/2018 20:50	0,8	21/10/2018 3:10	1,6
20/10/2018 14:50	4,7	20/10/2018 21:00	0,8	21/10/2018 3:20	1,3
20/10/2018 15:00	5,2	20/10/2018 21:10	0,5	21/10/2018 3:30	0,8
20/10/2018 15:10	5,1	20/10/2018 21:20	0,5	21/10/2018 3:40	0,3
20/10/2018 15:20	5,5	20/10/2018 21:30	1,3	21/10/2018 3:50	0,4
20/10/2018 15:30	5,5	20/10/2018 21:40	3	21/10/2018 4:00	0,4
20/10/2018 15:40	4,3	20/10/2018 21:50	2,9	21/10/2018 4:10	0,7
20/10/2018 15:50	4,8	20/10/2018 22:00	2,1	21/10/2018 4:20	0,9
20/10/2018 16:00	4,8	20/10/2018 22:10	1,7	21/10/2018 4:30	1,3
20/10/2018 16:10	5,1	20/10/2018 22:20	1,7	21/10/2018 4:40	1,3
20/10/2018 16:20	4,5	20/10/2018 22:30	1,5	21/10/2018 4:50	2
20/10/2018 16:30	4,4	20/10/2018 22:40	1,7	21/10/2018 5:00	1,6
20/10/2018 16:40	4,6	20/10/2018 22:50	3,2	21/10/2018 5:10	1,1
20/10/2018 16:50	4,2	20/10/2018 23:00	4,2	21/10/2018 5:20	0,7
20/10/2018 17:00	3,5	20/10/2018 23:10	3,4	21/10/2018 5:30	0,8
20/10/2018 17:10	3,2	20/10/2018 23:20	3,8	21/10/2018 5:40	1,1
20/10/2018 17:20	2,8	20/10/2018 23:30	3,1	21/10/2018 5:50	1
20/10/2018 17:30	3,2	20/10/2018 23:40	3,3	21/10/2018 6:00	1,5
20/10/2018 17:40	2,9	20/10/2018 23:50	3,1	21/10/2018 6:10	2,5
20/10/2018 17:50	2,7	21/10/2018 0:10	2,5	21/10/2018 6:20	2,5
20/10/2018 18:00	2,9	21/10/2018 0:20	2,1	21/10/2018 6:30	2,5

Fecha	Velocidad	Fecha	Velocidad	Fecha	Velocidad
21/10/2018 6:40	2,2	21/10/2018 12:50	3,1	21/10/2018 19:00	1
21/10/2018 6:50	2,5	21/10/2018 13:00	3	21/10/2018 19:10	0,7
21/10/2018 7:00	2,7	21/10/2018 13:10	2,6	21/10/2018 19:20	0,5
21/10/2018 7:10	3,4	21/10/2018 13:20	3,1	21/10/2018 19:30	0,3
21/10/2018 7:20	3,5	21/10/2018 13:30	2,6	21/10/2018 19:40	0,9
21/10/2018 7:30	3,6	21/10/2018 13:40	2,3	21/10/2018 19:50	0,7
21/10/2018 7:40	4	21/10/2018 13:50	1,9	21/10/2018 20:00	0,9
21/10/2018 7:50	3,8	21/10/2018 14:00	2,3	21/10/2018 20:10	1
21/10/2018 8:00	3,8	21/10/2018 14:10	1,9	21/10/2018 20:20	0,8
21/10/2018 8:10	4,2	21/10/2018 14:20	1,6	21/10/2018 20:30	0,8
21/10/2018 8:20	3,1	21/10/2018 14:30	1,9	21/10/2018 20:40	0,7
21/10/2018 8:30	2,7	21/10/2018 14:40	2	21/10/2018 20:50	0,8
21/10/2018 8:40	2,5	21/10/2018 14:50	2,3	21/10/2018 21:00	1,6
21/10/2018 8:50	1,9	21/10/2018 15:00	2,2	21/10/2018 21:10	1,2
21/10/2018 9:00	2,1	21/10/2018 15:10	2	21/10/2018 21:20	0,7
21/10/2018 9:10	2	21/10/2018 15:20	1,9	21/10/2018 21:30	0,5
21/10/2018 9:20	2	21/10/2018 15:30	2,3	21/10/2018 21:40	0,2
21/10/2018 9:30	2,3	21/10/2018 15:40	2	21/10/2018 21:50	0,4
21/10/2018 9:40	2,5	21/10/2018 15:50	1,1	21/10/2018 22:00	0,3
21/10/2018 9:50	2,3	21/10/2018 16:00	1	21/10/2018 22:10	0,2
21/10/2018 10:00	2,5	21/10/2018 16:10	1,5	21/10/2018 22:20	0,5
21/10/2018 10:10	3	21/10/2018 16:20	1,6	21/10/2018 22:30	0,3
21/10/2018 10:20	4,1	21/10/2018 16:30	1,3	21/10/2018 22:40	0,8
21/10/2018 10:30	3,7	21/10/2018 16:40	1,6	21/10/2018 22:50	2
21/10/2018 10:40	3,6	21/10/2018 16:50	1,9	21/10/2018 23:00	2,2
21/10/2018 10:50	3	21/10/2018 17:00	1,4	21/10/2018 23:10	1,7
21/10/2018 11:00	3,4	21/10/2018 17:10	1,5	21/10/2018 23:20	1,4
21/10/2018 11:10	3,2	21/10/2018 17:20	1,4	21/10/2018 23:30	1,8
21/10/2018 11:20	2,8	21/10/2018 17:30	1,7	21/10/2018 23:40	1,5
21/10/2018 11:30	2,8	21/10/2018 17:40	1,4	21/10/2018 23:50	1,4
21/10/2018 11:40	2,4	21/10/2018 17:50	1,4	22/10/2018 0:10	1,5
21/10/2018 11:50	2,1	21/10/2018 18:00	1,3	22/10/2018 0:20	1,3
21/10/2018 12:00	1,9	21/10/2018 18:10	1,3	22/10/2018 0:30	1,1
21/10/2018 12:10	2,2	21/10/2018 18:20	1,1	22/10/2018 0:40	1,1
21/10/2018 12:20	2,3	21/10/2018 18:30	0,8	22/10/2018 0:50	1,5
21/10/2018 12:30	2,6	21/10/2018 18:40	0,9	22/10/2018 1:00	1,5
21/10/2018 12:40	2,7	21/10/2018 18:50	1	22/10/2018 1:10	1,4

Fecha	Velocidad	Fecha	Velocidad	Fecha	Velocidad
22/10/2018 1:20	1,2	22/10/2018 7:30	1	22/10/2018 14:40	5
22/10/2018 1:30	1	22/10/2018 7:40	1,1	22/10/2018 14:50	4,8
22/10/2018 1:40	3,7	22/10/2018 7:50	0,6	22/10/2018 15:00	4,1
22/10/2018 1:50	3,9	22/10/2018 8:00	0,6	22/10/2018 15:10	5
22/10/2018 2:00	3,1	22/10/2018 8:10	0,6	22/10/2018 15:20	4,3
22/10/2018 2:10	2,9	22/10/2018 8:20	0,7	22/10/2018 15:30	3,8
22/10/2018 2:20	3,4	22/10/2018 8:30	0,5	22/10/2018 15:40	4,2
22/10/2018 2:30	4,2	22/10/2018 8:40	0,8	22/10/2018 15:50	4
22/10/2018 2:40	3,5	22/10/2018 8:50	1,3	22/10/2018 16:00	2,4
22/10/2018 2:50	3,7	22/10/2018 9:00	2	22/10/2018 16:10	2,7
22/10/2018 3:00	3	22/10/2018 9:10	1,9	22/10/2018 16:20	2,3
22/10/2018 3:10	2,6	22/10/2018 9:20	1,9	22/10/2018 16:30	2,1
22/10/2018 3:20	2,8	22/10/2018 9:30	2,4	22/10/2018 16:40	3,3
22/10/2018 3:30	1,7	22/10/2018 9:40	2,1	22/10/2018 16:50	3,3
22/10/2018 3:40	2,2	22/10/2018 9:50	2,2	22/10/2018 17:00	2,9
22/10/2018 3:50	1,9	22/10/2018 10:00	3	22/10/2018 17:10	3,1
22/10/2018 4:00	1,5	22/10/2018 10:10	2,7	22/10/2018 17:20	3
22/10/2018 4:10	1,8	22/10/2018 10:20	2,4	22/10/2018 17:30	3,4
22/10/2018 4:20	1,3	22/10/2018 10:30	3,1	22/10/2018 17:40	3,3
22/10/2018 4:30	0,7	22/10/2018 10:40	2,7	22/10/2018 17:50	2,5
22/10/2018 4:40	0,4	22/10/2018 10:50	2,9	22/10/2018 18:00	2,2
22/10/2018 4:50	1	22/10/2018 11:00	4	22/10/2018 18:10	0,7
22/10/2018 5:00	1	22/10/2018 11:10	4,6	22/10/2018 18:20	0,9
22/10/2018 5:10	0,5	22/10/2018 11:20	5,6	22/10/2018 18:30	1,3
22/10/2018 5:20	0,5	22/10/2018 11:30	6,1	22/10/2018 18:40	1,2
22/10/2018 5:30	0,3	22/10/2018 11:40	6,1	22/10/2018 18:50	2,2
22/10/2018 5:40	0,5	22/10/2018 11:50	5,5	22/10/2018 19:00	2,6
22/10/2018 5:50	0,6	22/10/2018 12:00	5,2	22/10/2018 19:10	2,6
22/10/2018 6:00	0,8	22/10/2018 13:10	5,4	22/10/2018 19:20	2,7
22/10/2018 6:10	1,1	22/10/2018 13:20	4,8	22/10/2018 19:30	2,5
22/10/2018 6:20	0,7	22/10/2018 13:30	4,1	22/10/2018 19:40	2,4
22/10/2018 6:30	0,8	22/10/2018 13:40	4	22/10/2018 19:50	2,4
22/10/2018 6:40	1,1	22/10/2018 13:50	4	22/10/2018 20:00	2,4
22/10/2018 6:50	1,3	22/10/2018 14:00	2,6	22/10/2018 20:10	1,9
22/10/2018 7:00	1,2	22/10/2018 14:10	4,3	22/10/2018 20:20	0,6
22/10/2018 7:10	1,3	22/10/2018 14:20	4,5	22/10/2018 20:30	0,2
22/10/2018 7:20	1,2	22/10/2018 14:30	4,6	22/10/2018 20:40	0,9

Fecha	Velocidad	Fecha	Velocidad	Fecha	Velocidad
22/10/2018 20:50	1,8	23/10/2018 3:10	1,4	23/10/2018 10:20	1,8
22/10/2018 21:00	1,4	23/10/2018 3:20	1	23/10/2018 10:30	1,8
22/10/2018 21:10	1,6	23/10/2018 3:30	0,8	23/10/2018 10:40	2,5
22/10/2018 21:20	1,5	23/10/2018 3:40	0,6	23/10/2018 10:50	2,5
22/10/2018 21:30	1,2	23/10/2018 3:50	0,8	23/10/2018 11:00	2,9
22/10/2018 21:40	1,1	23/10/2018 4:00	0,6	23/10/2018 11:10	2,6
22/10/2018 21:50	1,2	23/10/2018 4:10	0,8	23/10/2018 11:20	2,4
22/10/2018 22:00	1,1	23/10/2018 4:20	1,3	23/10/2018 11:30	2,1
22/10/2018 22:10	0,8	23/10/2018 4:30	1,8	23/10/2018 11:40	2,4
22/10/2018 22:20	0,8	23/10/2018 4:40	1,7	23/10/2018 11:50	3,5
22/10/2018 22:30	1,1	23/10/2018 4:50	0,8	23/10/2018 12:00	3,1
22/10/2018 22:40	1	23/10/2018 5:00	1,3	23/10/2018 12:10	3
22/10/2018 22:50	0,9	23/10/2018 5:10	0,9	23/10/2018 12:20	5
22/10/2018 23:00	1,1	23/10/2018 5:20	0,7	23/10/2018 12:30	4,7
22/10/2018 23:10	1,4	23/10/2018 5:30	0,8	23/10/2018 12:40	3,9
22/10/2018 23:20	1,8	23/10/2018 5:40	0,6	23/10/2018 12:50	3,2
22/10/2018 23:30	1,5	23/10/2018 5:50	0,3	23/10/2018 13:00	3,4
22/10/2018 23:40	1	23/10/2018 6:00	0,7	23/10/2018 13:10	4,9
22/10/2018 23:50	0,8	23/10/2018 6:10	1,1	23/10/2018 13:20	5
23/10/2018 0:10	1,2	23/10/2018 6:20	1,1	23/10/2018 13:30	4,6
23/10/2018 0:20	1,5	23/10/2018 6:30	1,4	23/10/2018 13:40	4,3
23/10/2018 0:30	1,4	23/10/2018 6:40	1,8	23/10/2018 13:50	4,2
23/10/2018 0:40	1,5	23/10/2018 6:50	1,9	23/10/2018 14:00	3,9
23/10/2018 0:50	0,4	23/10/2018 7:00	1,9	23/10/2018 14:10	4,8
23/10/2018 1:00	0,7	23/10/2018 8:10	1,1	23/10/2018 14:20	4,4
23/10/2018 1:10	1,5	23/10/2018 8:20	1,9	23/10/2018 14:30	5,6
23/10/2018 1:20	1,5	23/10/2018 8:30	1,5	23/10/2018 14:40	5,8
23/10/2018 1:30	1,3	23/10/2018 8:40	1,3	23/10/2018 14:50	5,3
23/10/2018 1:40	1,2	23/10/2018 8:50	1,5	23/10/2018 15:00	4,6
23/10/2018 1:50	0,9	23/10/2018 9:00	1,3	23/10/2018 15:10	4
23/10/2018 2:00	1,6	23/10/2018 9:10	1,2	23/10/2018 15:20	4,3
23/10/2018 2:10	1,3	23/10/2018 9:20	1,1	23/10/2018 15:30	4,6
23/10/2018 2:20	1,1	23/10/2018 9:30	1,8	23/10/2018 15:40	4,7
23/10/2018 2:30	0,9	23/10/2018 9:40	1,7	23/10/2018 15:50	4
23/10/2018 2:40	0,5	23/10/2018 9:50	1,7	23/10/2018 16:00	4,6
23/10/2018 2:50	0,4	23/10/2018 10:00	1,7	23/10/2018 16:10	4,8
23/10/2018 3:00	0,4	23/10/2018 10:10	1,1	23/10/2018 16:20	4

Fecha	Velocidad	Fecha	Velocidad	Fecha	Velocidad
23/10/2018 16:30	3,5	23/10/2018 22:50	1	24/10/2018 5:10	3,3
23/10/2018 16:40	3,3	23/10/2018 23:00	1	24/10/2018 5:20	3,8
23/10/2018 16:50	3,4	23/10/2018 23:10	1,9	24/10/2018 5:30	3,4
23/10/2018 17:00	3,2	23/10/2018 23:20	2,2	24/10/2018 5:40	4,1
23/10/2018 17:10	2,7	23/10/2018 23:30	1,7	24/10/2018 5:50	4,1
23/10/2018 17:20	1,9	23/10/2018 23:40	1,2	24/10/2018 6:00	5
23/10/2018 17:30	2,1	23/10/2018 23:50	1,4	24/10/2018 6:10	5,5
23/10/2018 17:40	1,7	24/10/2018 0:10	1	24/10/2018 6:20	3,3
23/10/2018 18:00	1,3	24/10/2018 0:20	0,6	24/10/2018 6:30	3,5
23/10/2018 18:10	1,6	24/10/2018 0:30	1,2	24/10/2018 6:40	2
23/10/2018 18:20	1,4	24/10/2018 0:40	0,5	24/10/2018 6:50	2,9
23/10/2018 18:30	1,8	24/10/2018 0:50	0,4	24/10/2018 7:00	3,1
23/10/2018 18:40	2	24/10/2018 1:00	0,5	24/10/2018 7:10	3,2
23/10/2018 18:50	2,5	24/10/2018 1:10	0,5	24/10/2018 7:20	2,9
23/10/2018 19:00	1,3	24/10/2018 1:20	0,9	24/10/2018 7:30	2,8
23/10/2018 19:10	0,9	24/10/2018 1:30	0,6	24/10/2018 7:40	2
23/10/2018 19:20	1,3	24/10/2018 1:40	0,9	24/10/2018 7:50	1,5
23/10/2018 19:30	2,1	24/10/2018 1:50	1,1	24/10/2018 8:00	0,7
23/10/2018 19:40	2,4	24/10/2018 2:00	0,8	24/10/2018 8:10	0,4
23/10/2018 19:50	1,7	24/10/2018 2:10	0,4	24/10/2018 8:20	0,8
23/10/2018 20:00	1,2	24/10/2018 2:20	0,8	24/10/2018 8:30	1,2
23/10/2018 20:10	1,3	24/10/2018 2:30	1,1	24/10/2018 8:40	2
23/10/2018 20:20	1,3	24/10/2018 2:40	1,4	24/10/2018 8:50	2,7
23/10/2018 20:30	1,2	24/10/2018 2:50	1,1	24/10/2018 9:00	3,1
23/10/2018 20:40	0,4	24/10/2018 3:00	1,4	24/10/2018 9:10	3,2
23/10/2018 20:50	1	24/10/2018 3:10	1,4	24/10/2018 9:20	3
23/10/2018 21:00	1,9	24/10/2018 3:20	0,6	24/10/2018 9:30	2
23/10/2018 21:10	2,5	24/10/2018 3:30	0,8	24/10/2018 9:40	1,3
23/10/2018 21:20	2,6	24/10/2018 3:40	0,8	24/10/2018 9:50	1,3
23/10/2018 21:30	2,1	24/10/2018 3:50	1,6	24/10/2018 10:00	1,6
23/10/2018 21:40	2,6	24/10/2018 4:00	2,1	24/10/2018 10:10	1,2
23/10/2018 21:50	3,5	24/10/2018 4:10	2,6	24/10/2018 10:20	1,5
23/10/2018 22:00	3	24/10/2018 4:20	1,8	24/10/2018 10:30	0,9
23/10/2018 22:10	2,8	24/10/2018 4:30	0,6	24/10/2018 10:40	1,5
23/10/2018 22:20	2,5	24/10/2018 4:40	1,2	24/10/2018 10:50	1,4
23/10/2018 22:30	1,5	24/10/2018 4:50	2,1	24/10/2018 11:00	1,2
23/10/2018 22:40	1,6	24/10/2018 5:00	2,5	24/10/2018 11:10	2,2

Fecha	Velocidad	Fecha	Velocidad	Fecha	Velocidad
24/10/2018 11:20	2,1	24/10/2018 17:30	1,5	24/10/2018 23:40	4,4
24/10/2018 11:30	4	24/10/2018 17:40	1,5	24/10/2018 23:50	5
24/10/2018 11:40	4,1	24/10/2018 17:50	1,4	25/10/2018 0:10	5,8
24/10/2018 11:50	4,3	24/10/2018 18:00	1,4	25/10/2018 0:20	4,7
24/10/2018 12:00	4,2	24/10/2018 18:10	2,1	25/10/2018 0:30	4
24/10/2018 12:10	4,2	24/10/2018 18:20	1,8	25/10/2018 0:40	3,3
24/10/2018 12:20	4	24/10/2018 18:30	1,8	25/10/2018 0:50	2,5
24/10/2018 12:30	3,6	24/10/2018 18:40	1,7	25/10/2018 1:00	2,6
24/10/2018 12:40	4,6	24/10/2018 18:50	1,5	25/10/2018 1:10	3,6
24/10/2018 12:50	4,5	24/10/2018 19:00	1,7	25/10/2018 1:20	3,4
24/10/2018 13:00	4,3	24/10/2018 19:10	2,7	25/10/2018 1:30	3,5
24/10/2018 13:10	4,5	24/10/2018 19:20	2,5	25/10/2018 1:40	3,5
24/10/2018 13:20	5	24/10/2018 19:30	2,6	25/10/2018 1:50	3,7
24/10/2018 13:30	5,4	24/10/2018 19:40	3	25/10/2018 2:00	2,5
24/10/2018 13:40	3,7	24/10/2018 19:50	2,5	25/10/2018 2:10	2,6
24/10/2018 13:50	4	24/10/2018 20:00	2,2	25/10/2018 2:20	3
24/10/2018 14:00	4,6	24/10/2018 20:10	1,9	25/10/2018 2:30	2
24/10/2018 14:10	5	24/10/2018 20:20	2,4	25/10/2018 2:40	1,3
24/10/2018 14:20	5,5	24/10/2018 20:30	2,4	25/10/2018 2:50	2,6
24/10/2018 14:30	6,2	24/10/2018 20:40	1,6	25/10/2018 3:00	2,8
24/10/2018 14:40	5,7	24/10/2018 20:50	1	25/10/2018 3:10	2,7
24/10/2018 14:50	5,6	24/10/2018 21:00	1,4	25/10/2018 3:20	1,6
24/10/2018 15:00	4,6	24/10/2018 21:10	1	25/10/2018 3:30	0,5
24/10/2018 15:10	5,2	24/10/2018 21:20	1,9	25/10/2018 3:40	1
24/10/2018 15:20	4,5	24/10/2018 21:30	2,3	25/10/2018 3:50	1
24/10/2018 15:30	5	24/10/2018 21:40	2,2	25/10/2018 4:00	1,2
24/10/2018 15:40	4,4	24/10/2018 21:50	3,4	25/10/2018 4:10	1,1
24/10/2018 15:50	4,1	24/10/2018 22:00	2,9	25/10/2018 4:20	1,2
24/10/2018 16:00	4,7	24/10/2018 22:10	3,6	25/10/2018 4:30	1
24/10/2018 16:10	4	24/10/2018 22:20	4,5	25/10/2018 4:40	1,8
24/10/2018 16:20	3	24/10/2018 22:30	5,1	25/10/2018 4:50	1,6
24/10/2018 16:30	2,9	24/10/2018 22:40	3,7	25/10/2018 5:00	1,1
24/10/2018 16:40	2,5	24/10/2018 22:50	3,4	25/10/2018 5:10	1
24/10/2018 16:50	2,1	24/10/2018 23:00	4,2	25/10/2018 5:20	1,4
24/10/2018 17:00	2,4	24/10/2018 23:10	4	25/10/2018 5:30	1,6
24/10/2018 17:10	2,3	24/10/2018 23:20	3,8	25/10/2018 5:40	1,1
24/10/2018 17:20	1,9	24/10/2018 23:30	3,5	25/10/2018 5:50	0,9

Fecha	Velocidad	Fecha	Velocidad	Fecha	Velocidad
25/10/2018 6:00	0,7	25/10/2018 12:20	5,9	25/10/2018 18:30	1,5
25/10/2018 6:10	0,8	25/10/2018 12:30	5,9	25/10/2018 18:40	2,1
25/10/2018 6:20	1,4	25/10/2018 12:40	5,5	25/10/2018 18:50	2,2
25/10/2018 6:30	1,9	25/10/2018 12:50	4,1	25/10/2018 19:00	2
25/10/2018 6:40	2,5	25/10/2018 13:00	3,9	25/10/2018 19:10	1,6
25/10/2018 6:50	2,7	25/10/2018 13:10	2,3	25/10/2018 19:20	1,6
25/10/2018 7:00	3,5	25/10/2018 13:20	6,4	25/10/2018 19:30	1,3
25/10/2018 7:10	3,3	25/10/2018 13:30	7	25/10/2018 19:40	1,2
25/10/2018 7:20	2,3	25/10/2018 13:40	6	25/10/2018 19:50	0,9
25/10/2018 7:40	1,5	25/10/2018 13:50	4,9	25/10/2018 20:00	0,8
25/10/2018 7:50	1,8	25/10/2018 14:00	5,3	25/10/2018 20:10	2,2
25/10/2018 8:00	1,3	25/10/2018 14:10	4,3	25/10/2018 20:20	3,4
25/10/2018 8:10	0,8	25/10/2018 14:20	4	25/10/2018 20:30	2,3
25/10/2018 8:20	0,9	25/10/2018 14:30	5,7	25/10/2018 20:40	2,4
25/10/2018 8:30	0,8	25/10/2018 14:40	5,2	25/10/2018 20:50	1,4
25/10/2018 8:40	0,8	25/10/2018 14:50	4,8	25/10/2018 21:00	1,7
25/10/2018 8:50	1,6	25/10/2018 15:00	4,1	25/10/2018 21:10	1,6
25/10/2018 9:00	2,3	25/10/2018 15:10	3,9	25/10/2018 21:20	1,6
25/10/2018 9:10	2,4	25/10/2018 15:20	3,6	25/10/2018 21:30	2,4
25/10/2018 9:20	4,3	25/10/2018 15:30	3,4	25/10/2018 21:40	3
25/10/2018 9:30	6,2	25/10/2018 15:40	3,7	25/10/2018 21:50	2,7
25/10/2018 9:40	7,7	25/10/2018 15:50	3,2	25/10/2018 22:00	2,7
25/10/2018 9:50	7,7	25/10/2018 16:00	3,2	25/10/2018 22:10	2,5
25/10/2018 10:00	9,5	25/10/2018 16:10	2,3	25/10/2018 22:20	3,6
25/10/2018 10:10	7,9	25/10/2018 16:20	2,1	25/10/2018 22:30	4,1
25/10/2018 10:20	9,2	25/10/2018 16:30	1,4	25/10/2018 22:40	4,4
25/10/2018 10:30	9,1	25/10/2018 16:40	1,2	25/10/2018 22:50	4,2
25/10/2018 10:40	7,7	25/10/2018 16:50	1,2	25/10/2018 23:00	4,2
25/10/2018 10:50	8,9	25/10/2018 17:00	1,5	25/10/2018 23:10	4,9
25/10/2018 11:00	8,4	25/10/2018 17:10	1	25/10/2018 23:20	5,3
25/10/2018 11:10	8,3	25/10/2018 17:20	1	25/10/2018 23:30	5,2
25/10/2018 11:20	8,8	25/10/2018 17:30	2,2	25/10/2018 23:40	5
25/10/2018 11:30	8,9	25/10/2018 17:40	1,5	25/10/2018 23:50	5,1
25/10/2018 11:40	8,4	25/10/2018 17:50	0,9	26/10/2018 0:10	4
25/10/2018 11:50	7,6	25/10/2018 18:00	1,3	26/10/2018 0:20	4,6
25/10/2018 12:00	7,2	25/10/2018 18:10	2,1	26/10/2018 0:30	5,5
25/10/2018 12:10	6,9	25/10/2018 18:20	1,8	26/10/2018 0:40	6,8

Fecha	Velocidad	Fecha	Velocidad	Fecha	Velocidad
26/10/2018 0:50	6,2	26/10/2018 7:00	1,2	26/10/2018 13:20	4,6
26/10/2018 1:00	5,2	26/10/2018 7:10	0,8	26/10/2018 13:30	4,4
26/10/2018 1:10	4,1	26/10/2018 7:20	1,6	26/10/2018 13:40	4,5
26/10/2018 1:20	3,8	26/10/2018 7:30	2,2	26/10/2018 13:50	4,8
26/10/2018 1:30	3,6	26/10/2018 7:40	2	26/10/2018 14:00	5,4
26/10/2018 1:40	3,4	26/10/2018 7:50	1,4	26/10/2018 14:10	5,1
26/10/2018 1:50	2,7	26/10/2018 8:00	1,8	26/10/2018 14:20	4,8
26/10/2018 2:00	2,4	26/10/2018 8:10	2,4	26/10/2018 14:30	4,7
26/10/2018 2:10	2	26/10/2018 8:20	2,7	26/10/2018 14:40	4,7
26/10/2018 2:20	2	26/10/2018 8:30	2,9	26/10/2018 14:50	5,2
26/10/2018 2:30	1	26/10/2018 8:40	3	26/10/2018 15:00	5,7
26/10/2018 2:40	1	26/10/2018 8:50	2,6	26/10/2018 15:10	5,2
26/10/2018 2:50	1,9	26/10/2018 9:00	2,1	26/10/2018 15:20	5,1
26/10/2018 3:00	1,8	26/10/2018 9:10	2,3	26/10/2018 15:30	5
26/10/2018 3:10	1,6	26/10/2018 9:20	2,2	26/10/2018 15:40	4,5
26/10/2018 3:20	1,5	26/10/2018 9:30	2,1	26/10/2018 15:50	4,6
26/10/2018 3:30	1,8	26/10/2018 9:40	1,9	26/10/2018 16:00	4,6
26/10/2018 3:40	2,6	26/10/2018 9:50	2,2	26/10/2018 16:10	4,1
26/10/2018 3:50	2,8	26/10/2018 10:00	3,2	26/10/2018 16:20	4
26/10/2018 4:00	2,2	26/10/2018 10:10	2,5	26/10/2018 16:30	3,6
26/10/2018 4:10	2	26/10/2018 10:20	1,9	26/10/2018 16:40	3,2
26/10/2018 4:20	1,6	26/10/2018 10:30	3,6	26/10/2018 16:50	3,3
26/10/2018 4:30	2,2	26/10/2018 10:40	2,2	26/10/2018 17:00	2,7
26/10/2018 4:40	2,6	26/10/2018 10:50	1,7	26/10/2018 17:10	2,1
26/10/2018 4:50	1,8	26/10/2018 11:00	2,5	26/10/2018 17:20	2,6
26/10/2018 5:00	2,6	26/10/2018 11:10	2,1	26/10/2018 17:30	1,2
26/10/2018 5:10	2,5	26/10/2018 11:20	2,6	26/10/2018 17:40	1,6
26/10/2018 5:20	2,4	26/10/2018 11:30	2,6	26/10/2018 17:50	2,3
26/10/2018 5:30	2,6	26/10/2018 11:40	2,6	26/10/2018 18:00	2
26/10/2018 5:40	1,3	26/10/2018 11:50	2,8	26/10/2018 18:10	1,9
26/10/2018 5:50	1,1	26/10/2018 12:00	3,3	26/10/2018 18:20	1,5
26/10/2018 6:00	0,7	26/10/2018 12:10	2,4	26/10/2018 18:30	0,7
26/10/2018 6:10	0,8	26/10/2018 12:20	2,9	26/10/2018 18:40	1,1
26/10/2018 6:20	0,7	26/10/2018 12:30	3,5	26/10/2018 18:50	0,8
26/10/2018 6:30	0,5	26/10/2018 12:40	3,4	26/10/2018 19:00	1,4
26/10/2018 6:40	0,3	26/10/2018 12:50	3,6	26/10/2018 19:10	1,4
26/10/2018 6:50	0,8	26/10/2018 13:10	3,4	26/10/2018 19:20	1

Fecha	Velocidad	Fecha	Velocidad	Fecha	Velocidad
26/10/2018 19:30	1,4	27/10/2018 1:50	7,8	27/10/2018 8:00	6
26/10/2018 19:40	1,8	27/10/2018 2:00	7,2	27/10/2018 8:10	6,2
26/10/2018 19:50	1,3	27/10/2018 2:10	7,4	27/10/2018 8:20	6
26/10/2018 20:00	1,1	27/10/2018 2:20	7,9	27/10/2018 8:30	5,9
26/10/2018 20:10	1,5	27/10/2018 2:30	6,8	27/10/2018 8:40	6,6
26/10/2018 20:20	1,2	27/10/2018 2:40	7,5	27/10/2018 8:50	7,6
26/10/2018 20:30	0,4	27/10/2018 2:50	7,2	27/10/2018 9:00	6,8
26/10/2018 20:40	0,5	27/10/2018 3:00	6,3	27/10/2018 9:10	7,4
26/10/2018 20:50	0,2	27/10/2018 3:10	6,6	27/10/2018 9:20	7,9
26/10/2018 21:00	0,3	27/10/2018 3:20	7,1	27/10/2018 9:30	8,1
26/10/2018 21:10	0,6	27/10/2018 3:30	6,7	27/10/2018 9:40	8,3
26/10/2018 21:20	1	27/10/2018 3:40	7,4	27/10/2018 9:50	7,7
26/10/2018 21:30	1,2	27/10/2018 3:50	7	27/10/2018 10:00	8,9
26/10/2018 21:40	0,7	27/10/2018 4:00	7,4	27/10/2018 10:10	8,9
26/10/2018 21:50	0,3	27/10/2018 4:10	8,4	27/10/2018 10:20	8,6
26/10/2018 22:00	1	27/10/2018 4:20	7,8	27/10/2018 10:30	8,6
26/10/2018 22:10	0,6	27/10/2018 4:30	7,2	27/10/2018 10:40	9
26/10/2018 22:20	1,2	27/10/2018 4:40	8,5	27/10/2018 10:50	8,4
26/10/2018 22:30	1,2	27/10/2018 4:50	9,7	27/10/2018 11:00	7,9
26/10/2018 22:40	0,5	27/10/2018 5:00	8,7	27/10/2018 11:10	8,4
26/10/2018 22:50	0,5	27/10/2018 5:10	8,6	27/10/2018 11:20	8,9
26/10/2018 23:00	0,2	27/10/2018 5:20	8,5	27/10/2018 11:30	9,5
26/10/2018 23:10	0,6	27/10/2018 5:30	7,8	27/10/2018 11:40	7,6
26/10/2018 23:20	2,2	27/10/2018 5:40	7,7	27/10/2018 11:50	7,1
26/10/2018 23:30	2,4	27/10/2018 5:50	7,5	27/10/2018 12:00	7
26/10/2018 23:40	2,7	27/10/2018 6:00	6,1	27/10/2018 12:10	6,5
26/10/2018 23:50	2,7	27/10/2018 6:10	6,4	27/10/2018 12:20	6,5
27/10/2018 0:10	4	27/10/2018 6:20	5,2	27/10/2018 12:30	6,5
27/10/2018 0:20	2,7	27/10/2018 6:30	4,7	27/10/2018 12:40	5,1
27/10/2018 0:30	2,7	27/10/2018 6:40	5,6	27/10/2018 12:50	6,4
27/10/2018 0:40	4,9	27/10/2018 6:50	4,8	27/10/2018 13:00	6,7
27/10/2018 0:50	6,9	27/10/2018 7:00	3,3	27/10/2018 13:10	5,8
27/10/2018 1:00	6,8	27/10/2018 7:10	3,8	27/10/2018 13:20	5,7
27/10/2018 1:10	8,5	27/10/2018 7:20	4,9	27/10/2018 13:30	4,9
27/10/2018 1:20	8,1	27/10/2018 7:30	5	27/10/2018 13:40	4,9
27/10/2018 1:30	7,5	27/10/2018 7:40	4,3	27/10/2018 13:50	4,8
27/10/2018 1:40	7,8	27/10/2018 7:50	5	27/10/2018 14:00	4,5

Fecha	Velocidad	Fecha	Velocidad	Fecha	Velocidad
27/10/2018 14:10	4	27/10/2018 20:20	0,9	28/10/2018 2:40	0,8
27/10/2018 14:20	4,6	27/10/2018 20:30	1,4	28/10/2018 2:50	0,8
27/10/2018 14:30	4,6	27/10/2018 20:40	2,1	28/10/2018 3:00	1
27/10/2018 14:40	3,7	27/10/2018 20:50	1,8	28/10/2018 3:10	1,6
27/10/2018 14:50	3,6	27/10/2018 21:00	0,9	28/10/2018 3:20	1,7
27/10/2018 15:00	3,7	27/10/2018 21:10	1,6	28/10/2018 3:30	1,5
27/10/2018 15:10	3,3	27/10/2018 21:20	0,6	28/10/2018 3:40	1,2
27/10/2018 15:20	4,1	27/10/2018 21:30	0,7	28/10/2018 3:50	1,5
27/10/2018 15:30	3,7	27/10/2018 21:40	1	28/10/2018 4:00	1,8
27/10/2018 15:40	3,4	27/10/2018 21:50	2,1	28/10/2018 4:10	1,3
27/10/2018 15:50	3,9	27/10/2018 22:00	1,9	28/10/2018 4:20	0,5
27/10/2018 16:00	3,4	27/10/2018 22:10	2	28/10/2018 4:30	0,7
27/10/2018 16:10	3,9	27/10/2018 22:20	2,7	28/10/2018 4:40	1,9
27/10/2018 16:20	3,7	27/10/2018 22:30	2,2	28/10/2018 4:50	1,4
27/10/2018 16:30	3,7	27/10/2018 22:40	1,8	28/10/2018 5:00	0,9
27/10/2018 16:40	3,1	27/10/2018 22:50	2,2	28/10/2018 5:10	1,1
27/10/2018 16:50	3,3	27/10/2018 23:00	2,7	28/10/2018 5:20	0,9
27/10/2018 17:00	2,7	27/10/2018 23:10	3,1	28/10/2018 5:30	0,7
27/10/2018 17:10	2,9	27/10/2018 23:20	1,6	28/10/2018 5:40	1,4
27/10/2018 17:20	3,2	27/10/2018 23:30	1,8	28/10/2018 5:50	1,3
27/10/2018 17:30	2,6	27/10/2018 23:40	2,1	28/10/2018 6:00	0,8
27/10/2018 17:40	2,3	27/10/2018 23:50	1,9	28/10/2018 6:10	1,5
27/10/2018 17:50	2	28/10/2018 0:10	1	28/10/2018 6:20	1,3
27/10/2018 18:00	1,4	28/10/2018 0:20	1,8	28/10/2018 6:30	0,5
27/10/2018 18:10	1,2	28/10/2018 0:30	2,2	28/10/2018 6:40	1
27/10/2018 18:20	0,7	28/10/2018 0:40	2	28/10/2018 6:50	1,2
27/10/2018 18:30	0,5	28/10/2018 0:50	1,3	28/10/2018 7:10	0,9
27/10/2018 18:40	1	28/10/2018 1:00	1,2	28/10/2018 7:20	1,6
27/10/2018 18:50	1	28/10/2018 1:10	1,1	28/10/2018 7:30	1,8
27/10/2018 19:00	0,9	28/10/2018 1:20	1,9	28/10/2018 7:40	2,4
27/10/2018 19:10	1,3	28/10/2018 1:30	1,7	28/10/2018 7:50	2
27/10/2018 19:20	0,7	28/10/2018 1:40	0,8	28/10/2018 8:00	1,7
27/10/2018 19:30	0,8	28/10/2018 1:50	1,3	28/10/2018 8:10	1,1
27/10/2018 19:40	0,6	28/10/2018 2:00	1,3	28/10/2018 8:20	1
27/10/2018 19:50	1,2	28/10/2018 2:10	1,4	28/10/2018 8:30	1,2
27/10/2018 20:00	1,5	28/10/2018 2:20	1	28/10/2018 8:40	1
27/10/2018 20:10	1,6	28/10/2018 2:30	0,9	28/10/2018 8:50	1,1

Fecha	Velocidad	Fecha	Velocidad	Fecha	Velocidad
28/10/2018 9:00	0,7	28/10/2018 15:10	4,9	28/10/2018 21:20	1,4
28/10/2018 9:10	1,5	28/10/2018 15:20	5,1	28/10/2018 21:30	3
28/10/2018 9:20	1	28/10/2018 15:30	4,7	28/10/2018 21:40	3,3
28/10/2018 9:30	1,8	28/10/2018 15:40	4,4	28/10/2018 21:50	2
28/10/2018 9:40	1,5	28/10/2018 15:50	4,3	28/10/2018 22:00	1,8
28/10/2018 9:50	1,6	28/10/2018 16:00	3,9	28/10/2018 22:10	2,3
28/10/2018 10:00	1,5	28/10/2018 16:10	3,3	28/10/2018 22:20	3,9
28/10/2018 10:10	2	28/10/2018 16:20	3,8	28/10/2018 22:30	4,1
28/10/2018 10:20	1,9	28/10/2018 16:30	3,3	28/10/2018 22:40	3,8
28/10/2018 10:30	2,6	28/10/2018 16:40	3,4	28/10/2018 22:50	2,3
28/10/2018 10:40	1,1	28/10/2018 16:50	2,9	28/10/2018 23:00	1,2
28/10/2018 10:50	1,9	28/10/2018 17:00	2,6	28/10/2018 23:10	1
28/10/2018 11:00	2,5	28/10/2018 17:10	2,1	28/10/2018 23:20	1
28/10/2018 11:10	2,1	28/10/2018 17:20	2,4	28/10/2018 23:30	1,4
28/10/2018 11:20	2	28/10/2018 17:30	2,9	28/10/2018 23:40	2,2
28/10/2018 11:30	2,7	28/10/2018 17:40	3,2	28/10/2018 23:50	2,4
28/10/2018 11:40	3,1	28/10/2018 17:50	2,6	29/10/2018 0:10	4
28/10/2018 11:50	1,7	28/10/2018 18:00	1,4	29/10/2018 0:20	4,8
28/10/2018 12:00	3,2	28/10/2018 18:10	1,7	29/10/2018 0:30	3,3
28/10/2018 12:10	4,5	28/10/2018 18:20	2,1	29/10/2018 0:40	1,6
28/10/2018 12:20	4,4	28/10/2018 18:30	1,8	29/10/2018 0:50	1,2
28/10/2018 12:30	5,1	28/10/2018 18:40	1,9	29/10/2018 1:00	1,3
28/10/2018 12:40	4,9	28/10/2018 18:50	0,7	29/10/2018 1:10	1,9
28/10/2018 12:50	5,3	28/10/2018 19:00	1,1	29/10/2018 1:20	1,5
28/10/2018 13:00	4,5	28/10/2018 19:10	0,9	29/10/2018 1:30	1,7
28/10/2018 13:10	4,9	28/10/2018 19:20	0,8	29/10/2018 1:40	1,1
28/10/2018 13:20	4,5	28/10/2018 19:30	1,4	29/10/2018 1:50	1,1
28/10/2018 13:30	4,2	28/10/2018 19:40	0,8	29/10/2018 2:00	0,6
28/10/2018 13:40	4,6	28/10/2018 19:50	0,5	29/10/2018 2:10	1,3
28/10/2018 13:50	4,5	28/10/2018 20:00	1	29/10/2018 2:20	0,8
28/10/2018 14:00	4,7	28/10/2018 20:10	1,7	29/10/2018 2:30	1,9
28/10/2018 14:10	4,2	28/10/2018 20:20	1,6	29/10/2018 2:40	1,4
28/10/2018 14:20	4,2	28/10/2018 20:30	2	29/10/2018 2:50	1,4
28/10/2018 14:30	4,8	28/10/2018 20:40	2,8	29/10/2018 3:00	1,3
28/10/2018 14:40	5,1	28/10/2018 20:50	2,2	29/10/2018 3:10	1,9
28/10/2018 14:50	4,6	28/10/2018 21:00	2	29/10/2018 3:20	1,5
28/10/2018 15:00	4,7	28/10/2018 21:10	1,3	29/10/2018 3:30	1,2

Fecha	Velocidad	Fecha	Velocidad	Fecha	Velocidad
29/10/2018 3:40	1,4	29/10/2018 9:50	4,5	29/10/2018 16:00	4,1
29/10/2018 3:50	2,3	29/10/2018 10:00	4,7	29/10/2018 16:10	3,6
29/10/2018 4:00	2,5	29/10/2018 10:10	5,5	29/10/2018 16:20	3,8
29/10/2018 4:10	3,3	29/10/2018 10:20	5,3	29/10/2018 16:30	4
29/10/2018 4:20	3,8	29/10/2018 10:30	5,3	29/10/2018 16:40	4,1
29/10/2018 4:30	4,1	29/10/2018 10:40	4,6	29/10/2018 16:50	3,3
29/10/2018 4:40	2,7	29/10/2018 10:50	4,7	29/10/2018 17:00	3,3
29/10/2018 4:50	1,8	29/10/2018 11:00	5,2	29/10/2018 17:10	3,3
29/10/2018 5:00	1,4	29/10/2018 11:10	4	29/10/2018 17:20	2,5
29/10/2018 5:10	1,2	29/10/2018 11:20	5	29/10/2018 17:30	2,2
29/10/2018 5:20	1,4	29/10/2018 11:30	4,7	29/10/2018 17:40	2,1
29/10/2018 5:30	1,7	29/10/2018 11:40	4,6	29/10/2018 17:50	2,3
29/10/2018 5:40	1,9	29/10/2018 11:50	4,4	29/10/2018 18:00	2,5
29/10/2018 5:50	1,7	29/10/2018 12:00	3,5	29/10/2018 18:10	2,2
29/10/2018 6:00	1,3	29/10/2018 12:10	4,8	29/10/2018 18:20	1,8
29/10/2018 6:10	1,2	29/10/2018 12:20	4,7	29/10/2018 18:30	1,8
29/10/2018 6:20	1	29/10/2018 12:30	4,6	29/10/2018 18:40	1,6
29/10/2018 6:30	1,2	29/10/2018 12:40	4,3	29/10/2018 18:50	1,5
29/10/2018 6:40	1,7	29/10/2018 12:50	4,1	29/10/2018 19:00	1,2
29/10/2018 6:50	1,4	29/10/2018 13:00	3,8	29/10/2018 19:10	1,1
29/10/2018 7:00	0,9	29/10/2018 13:10	4,5	29/10/2018 19:20	0,9
29/10/2018 7:10	1,2	29/10/2018 13:20	4,5	29/10/2018 19:30	0,9
29/10/2018 7:20	2	29/10/2018 13:30	3,9	29/10/2018 19:40	1,4
29/10/2018 7:30	1	29/10/2018 13:40	4,2	29/10/2018 19:50	1
29/10/2018 7:40	0,7	29/10/2018 13:50	3,9	29/10/2018 20:00	1
29/10/2018 7:50	0,7	29/10/2018 14:00	4,4	29/10/2018 20:10	0,8
29/10/2018 8:00	1	29/10/2018 14:10	4,1	29/10/2018 20:20	0,8
29/10/2018 8:10	1,4	29/10/2018 14:20	4	29/10/2018 20:30	1,4
29/10/2018 8:20	0,8	29/10/2018 14:30	3,8	29/10/2018 20:40	1,5
29/10/2018 8:30	1,3	29/10/2018 14:40	3,4	29/10/2018 20:50	1,4
29/10/2018 8:40	1,8	29/10/2018 14:50	3,4	29/10/2018 21:00	1,2
29/10/2018 8:50	4	29/10/2018 15:00	3,4	29/10/2018 21:10	0,9
29/10/2018 9:00	4	29/10/2018 15:10	4,2	29/10/2018 21:20	0,7
29/10/2018 9:10	3,2	29/10/2018 15:20	3,8	29/10/2018 21:30	0,6
29/10/2018 9:20	4,2	29/10/2018 15:30	4,1	29/10/2018 21:40	0,6
29/10/2018 9:30	4,2	29/10/2018 15:40	4,1	29/10/2018 21:50	0,8
29/10/2018 9:40	4,7	29/10/2018 15:50	4,4	29/10/2018 22:00	1

Fecha	Velocidad	Fecha	Velocidad	Fecha	Velocidad
29/10/2018 22:10	1,2	30/10/2018 4:30	1,3	30/10/2018 10:40	6,9
29/10/2018 22:20	0,8	30/10/2018 4:40	0,7	30/10/2018 10:50	7
29/10/2018 22:30	0,7	30/10/2018 4:50	1,2	30/10/2018 11:00	7,5
29/10/2018 22:40	0,5	30/10/2018 5:00	1,4	30/10/2018 11:10	7,5
29/10/2018 22:50	1,3	30/10/2018 5:10	1,2	30/10/2018 11:20	7,5
29/10/2018 23:00	1,6	30/10/2018 5:20	2	30/10/2018 11:30	6,7
29/10/2018 23:10	1,5	30/10/2018 5:30	3,3	30/10/2018 11:40	7,7
29/10/2018 23:20	1,1	30/10/2018 5:40	2	30/10/2018 11:50	6,9
29/10/2018 23:30	1,3	30/10/2018 5:50	1,1	30/10/2018 12:00	6,1
29/10/2018 23:40	1,1	30/10/2018 6:00	2,2	30/10/2018 12:10	6,8
29/10/2018 23:50	1,3	30/10/2018 6:10	2,3	30/10/2018 12:20	5,9
30/10/2018 0:10	1,9	30/10/2018 6:20	2,6	30/10/2018 12:30	5,8
30/10/2018 0:20	2,1	30/10/2018 6:30	2,5	30/10/2018 12:40	4,8
30/10/2018 0:30	1,9	30/10/2018 6:40	1,9	30/10/2018 12:50	3,4
30/10/2018 0:40	1,4	30/10/2018 6:50	1,4	30/10/2018 13:00	3,7
30/10/2018 0:50	1,6	30/10/2018 7:00	1,4	30/10/2018 13:10	4,1
30/10/2018 1:00	1,4	30/10/2018 7:10	1,6	30/10/2018 13:20	3,6
30/10/2018 1:10	1,1	30/10/2018 7:20	2,1	30/10/2018 13:30	3,6
30/10/2018 1:20	1	30/10/2018 7:30	1,9	30/10/2018 13:40	3,7
30/10/2018 1:30	2,1	30/10/2018 7:40	1,6	30/10/2018 13:50	4,4
30/10/2018 1:40	1,9	30/10/2018 7:50	0,9	30/10/2018 14:00	4,2
30/10/2018 1:50	1,5	30/10/2018 8:00	0,5	30/10/2018 14:10	4,2
30/10/2018 2:00	0,8	30/10/2018 8:10	0,8	30/10/2018 14:20	3,8
30/10/2018 2:10	1,4	30/10/2018 8:20	1,2	30/10/2018 14:30	3,9
30/10/2018 2:20	1,4	30/10/2018 8:30	0,9	30/10/2018 14:40	4,7
30/10/2018 2:30	1	30/10/2018 8:40	1,5	30/10/2018 14:50	5,1
30/10/2018 2:40	1,1	30/10/2018 8:50	2,3	30/10/2018 15:00	5,5
30/10/2018 2:50	0,9	30/10/2018 9:00	2,2	30/10/2018 15:10	5,5
30/10/2018 3:00	0,9	30/10/2018 9:10	1,7	30/10/2018 15:20	6,2
30/10/2018 3:10	1,2	30/10/2018 9:20	1,3	30/10/2018 15:30	5,9
30/10/2018 3:20	0,8	30/10/2018 9:30	1,9	30/10/2018 15:40	5,8
30/10/2018 3:30	1,1	30/10/2018 9:40	1	30/10/2018 15:50	6,8
30/10/2018 3:40	1,1	30/10/2018 9:50	3,4	30/10/2018 16:00	6,3
30/10/2018 3:50	1,5	30/10/2018 10:00	6,4	30/10/2018 16:10	5,7
30/10/2018 4:00	1,3	30/10/2018 10:10	5	30/10/2018 16:20	4,7
30/10/2018 4:10	1,4	30/10/2018 10:20	5,3	30/10/2018 16:30	4,8
30/10/2018 4:20	1,3	30/10/2018 10:30	6,3	30/10/2018 16:40	5

Fecha	Velocidad	Fecha	Velocidad	Fecha	Velocidad
30/10/2018 16:50	5	30/10/2018 23:00	1,5	31/10/2018 5:20	1,3
30/10/2018 17:00	4,8	30/10/2018 23:10	1,3	31/10/2018 5:30	0,6
30/10/2018 17:10	4,2	30/10/2018 23:20	1,6	31/10/2018 5:40	0,7
30/10/2018 17:20	4,2	30/10/2018 23:30	0,9	31/10/2018 5:50	0,7
30/10/2018 17:30	3,8	30/10/2018 23:40	1	31/10/2018 6:00	0,7
30/10/2018 17:40	4,3	30/10/2018 23:50	0,6	31/10/2018 6:10	0,4
30/10/2018 17:50	3,9	31/10/2018 0:10	0,4	31/10/2018 6:20	0,5
30/10/2018 18:00	3,2	31/10/2018 0:20	0,7	31/10/2018 6:30	0,9
30/10/2018 18:10	2,7	31/10/2018 0:30	1	31/10/2018 6:40	1,7
30/10/2018 18:20	2,6	31/10/2018 0:40	0,7	31/10/2018 6:50	2,2
30/10/2018 18:30	2,4	31/10/2018 0:50	1,3	31/10/2018 7:00	2,7
30/10/2018 18:40	2,3	31/10/2018 1:00	1	31/10/2018 7:10	1,8
30/10/2018 18:50	2	31/10/2018 1:10	0,3	31/10/2018 7:20	2
30/10/2018 19:00	1,6	31/10/2018 1:20	0,5	31/10/2018 7:30	1,6
30/10/2018 19:10	1,4	31/10/2018 1:30	1,2	31/10/2018 7:40	1,9
30/10/2018 19:20	1,5	31/10/2018 1:40	0,8	31/10/2018 7:50	2,9
30/10/2018 19:30	1,1	31/10/2018 1:50	0,5	31/10/2018 8:00	2,7
30/10/2018 19:40	1,1	31/10/2018 2:00	0,5	31/10/2018 8:10	2,6
30/10/2018 19:50	1,4	31/10/2018 2:10	0,9	31/10/2018 8:20	2,1
30/10/2018 20:00	0,8	31/10/2018 2:20	0,9	31/10/2018 8:30	1,7
30/10/2018 20:10	0,7	31/10/2018 2:30	0,6	31/10/2018 8:40	2,7
30/10/2018 20:20	0,7	31/10/2018 2:40	1,4	31/10/2018 8:50	1,1
30/10/2018 20:30	1,1	31/10/2018 2:50	1,1	31/10/2018 9:00	1,3
30/10/2018 20:40	1	31/10/2018 3:00	1,9	31/10/2018 9:10	2,4
30/10/2018 20:50	1,3	31/10/2018 3:10	0,6	31/10/2018 9:20	7,4
30/10/2018 21:00	1,5	31/10/2018 3:20	0,9	31/10/2018 9:30	8,1
30/10/2018 21:10	1,6	31/10/2018 3:30	1,1	31/10/2018 9:40	7,5
30/10/2018 21:20	1,2	31/10/2018 3:40	0,4	31/10/2018 9:50	8,1
30/10/2018 21:30	1,3	31/10/2018 3:50	0,6	31/10/2018 10:00	7,3
30/10/2018 21:40	0,8	31/10/2018 4:00	0,9	31/10/2018 10:10	7,8
30/10/2018 21:50	0,5	31/10/2018 4:10	0,7	31/10/2018 10:20	8
30/10/2018 22:00	1,7	31/10/2018 4:20	0,8	31/10/2018 10:30	8,6
30/10/2018 22:10	1,2	31/10/2018 4:30	1,7	31/10/2018 10:40	8,2
30/10/2018 22:20	1	31/10/2018 4:40	1	31/10/2018 10:50	7,9
30/10/2018 22:30	1,1	31/10/2018 4:50	0,7	31/10/2018 11:00	7,3
30/10/2018 22:40	1,4	31/10/2018 5:00	1,6	31/10/2018 11:10	6,5
30/10/2018 22:50	1,3	31/10/2018 5:10	1,6	31/10/2018 11:20	6,2

Fecha	Velocidad	Fecha	Velocidad	Fecha	Velocidad
31/10/2018 11:30	4,9	31/10/2018 15:30	4,5	31/10/2018 19:30	0,6
31/10/2018 11:40	2,6	31/10/2018 15:40	5,3	31/10/2018 19:40	0,9
31/10/2018 11:50	4,6	31/10/2018 15:50	5,2	31/10/2018 19:50	0,8
31/10/2018 12:00	5	31/10/2018 16:00	4,9	31/10/2018 20:00	0,6
31/10/2018 12:10	6,6	31/10/2018 16:10	4,9	31/10/2018 20:10	1,5
31/10/2018 12:20	6,2	31/10/2018 16:20	4,3	31/10/2018 20:20	1,7
31/10/2018 12:30	5,2	31/10/2018 16:30	4,2	31/10/2018 20:30	2,4
31/10/2018 12:40	5,2	31/10/2018 16:40	3,8	31/10/2018 20:40	1,8
31/10/2018 12:50	5,4	31/10/2018 16:50	3,6	31/10/2018 20:50	1,8
31/10/2018 13:00	5,4	31/10/2018 17:00	3,9	31/10/2018 21:00	0,9
31/10/2018 13:10	6,3	31/10/2018 17:10	3,3	31/10/2018 21:10	0,4
31/10/2018 13:20	6,4	31/10/2018 17:20	2,4	31/10/2018 21:20	0,9
31/10/2018 13:30	6,5	31/10/2018 17:30	3,2	31/10/2018 21:30	1,9
31/10/2018 13:40	5,4	31/10/2018 17:40	2,8	31/10/2018 21:40	1,8
31/10/2018 13:50	5,6	31/10/2018 17:50	2	31/10/2018 21:50	0,9
31/10/2018 14:00	4,9	31/10/2018 18:00	1,9	31/10/2018 22:00	0,7
31/10/2018 14:10	5,1	31/10/2018 18:10	2,3	31/10/2018 22:10	1,1
31/10/2018 14:20	4,8	31/10/2018 18:20	2,4	31/10/2018 22:20	1,2
31/10/2018 14:30	5,3	31/10/2018 18:30	1,8	31/10/2018 22:30	1,5
31/10/2018 14:40	5,9	31/10/2018 18:40	0,8	31/10/2018 22:40	1,3
31/10/2018 14:50	5,2	31/10/2018 18:50	1,3	31/10/2018 22:50	1,3
31/10/2018 15:00	5,2	31/10/2018 19:00	0,6	31/10/2018 23:00	0,9
31/10/2018 15:10	4,2	31/10/2018 19:10	0,7		
31/10/2018 15:20	5,5	31/10/2018 19:20	1		

Fecha	Velocidad	Fecha	Velocidad	Fecha	Velocidad
1/11/2018 0:10	1,3	1/11/2018 6:20	2,9	1/11/2018 17:30	2,3
1/11/2018 0:20	1,6	1/11/2018 6:30	1,7	1/11/2018 17:40	3,4
1/11/2018 0:30	1,6	1/11/2018 6:40	2,8	1/11/2018 17:50	2,9
1/11/2018 0:40	1,2	1/11/2018 6:50	1,1	1/11/2018 18:00	2,8
1/11/2018 0:50	1,2	1/11/2018 7:00	1,4	1/11/2018 18:10	1,9
1/11/2018 1:00	0,9	1/11/2018 7:10	1,4	1/11/2018 18:20	1,4
1/11/2018 1:10	1,3	1/11/2018 7:20	2,1	1/11/2018 18:30	0,7
1/11/2018 1:20	1,5	1/11/2018 7:30	2	1/11/2018 18:40	2,1
1/11/2018 1:30	0,8	1/11/2018 7:40	2,5	1/11/2018 18:50	3,9
1/11/2018 1:40	0,7	1/11/2018 7:50	2,9	1/11/2018 19:00	2,4
1/11/2018 1:50	0,7	1/11/2018 8:00	4,8	1/11/2018 19:10	2
1/11/2018 2:00	2,2	1/11/2018 8:10	6,6	1/11/2018 19:20	1,9
1/11/2018 2:10	1,2	1/11/2018 8:20	7,9	1/11/2018 19:30	2,5
1/11/2018 2:20	1,7	1/11/2018 8:30	8,3	1/11/2018 19:40	2,7
1/11/2018 2:30	1,4	1/11/2018 8:40	8,8	1/11/2018 19:50	2,2
1/11/2018 2:40	2	1/11/2018 8:50	9,4	1/11/2018 20:00	3
1/11/2018 2:50	1,2	1/11/2018 9:00	8,5	1/11/2018 20:10	2,8
1/11/2018 3:00	1,3	1/11/2018 9:10	8,3	1/11/2018 20:20	2,4
1/11/2018 3:10	1,1	1/11/2018 9:20	8,7	1/11/2018 20:30	2,3
1/11/2018 3:20	0,8	1/11/2018 9:30	8,3	1/11/2018 20:40	1,4
1/11/2018 3:30	0,6	1/11/2018 9:40	8,3	1/11/2018 20:50	1,7
1/11/2018 3:40	0,7	1/11/2018 9:50	8,2	1/11/2018 21:00	1,2
1/11/2018 3:50	1,8	1/11/2018 10:00	7,1	1/11/2018 21:10	1,6
1/11/2018 4:00	3	1/11/2018 10:10	6,8	1/11/2018 21:20	1,7
1/11/2018 4:10	2,4	1/11/2018 10:20	8,1	1/11/2018 21:30	1,4
1/11/2018 4:20	4,5	1/11/2018 10:30	7,2	1/11/2018 21:40	2
1/11/2018 4:30	4,8	1/11/2018 10:40	8,4	1/11/2018 21:50	1,8
1/11/2018 4:40	5	1/11/2018 10:50	8,7	1/11/2018 22:00	2,6
1/11/2018 4:50	5,9	1/11/2018 11:00	8,8	1/11/2018 23:10	4,8
1/11/2018 5:00	4,9	1/11/2018 11:10	8	1/11/2018 23:20	4,3
1/11/2018 5:10	3,9	1/11/2018 11:20	8,2	1/11/2018 23:30	4,9
1/11/2018 5:20	4,4	1/11/2018 11:30	8,1	1/11/2018 23:40	5
1/11/2018 5:30	4,6	1/11/2018 11:40	7,3	1/11/2018 23:50	5
1/11/2018 5:40	5,4	1/11/2018 11:50	7,2	2/11/2018 0:10	7
1/11/2018 5:50	6,5	1/11/2018 12:00	8,3	2/11/2018 0:20	6,2
1/11/2018 6:00	7,7	1/11/2018 17:10	3,1	2/11/2018 0:30	6,2
1/11/2018 6:10	6,8	1/11/2018 17:20	3,4	2/11/2018 0:40	10

Fecha	Velocidad	Fecha	Velocidad	Fecha	Velocidad
2/11/2018 0:50	11,8	2/11/2018 7:00	0,7	2/11/2018 13:10	6,4
2/11/2018 1:00	11,1	2/11/2018 7:10	0,9	2/11/2018 13:20	7
2/11/2018 1:10	11,3	2/11/2018 7:20	0,7	2/11/2018 13:30	7,4
2/11/2018 1:20	11,7	2/11/2018 7:30	1,5	2/11/2018 13:40	6,6
2/11/2018 1:30	10,8	2/11/2018 7:40	1,5	2/11/2018 13:50	7,1
2/11/2018 1:40	11,7	2/11/2018 7:50	2,2	2/11/2018 14:00	7,4
2/11/2018 1:50	11,3	2/11/2018 8:00	2,3	2/11/2018 14:10	7,4
2/11/2018 2:00	11,3	2/11/2018 8:10	2	2/11/2018 14:20	6,6
2/11/2018 2:10	11,4	2/11/2018 8:20	1,9	2/11/2018 14:30	6,2
2/11/2018 2:20	8,7	2/11/2018 8:30	1,5	2/11/2018 14:40	7,4
2/11/2018 2:30	6,5	2/11/2018 8:40	1	2/11/2018 14:50	8
2/11/2018 2:40	6,1	2/11/2018 8:50	0,8	2/11/2018 15:00	9,1
2/11/2018 2:50	7,9	2/11/2018 9:00	0,7	2/11/2018 15:10	9,5
2/11/2018 3:00	8	2/11/2018 9:10	0,9	2/11/2018 15:20	7,8
2/11/2018 3:10	6	2/11/2018 9:20	0,9	2/11/2018 15:30	6,2
2/11/2018 3:20	4,3	2/11/2018 9:30	1,5	2/11/2018 15:40	6,3
2/11/2018 3:30	3,1	2/11/2018 9:40	2,7	2/11/2018 15:50	4,8
2/11/2018 3:40	2,4	2/11/2018 9:50	2,7	2/11/2018 16:00	4,8
2/11/2018 3:50	1,5	2/11/2018 10:00	1,7	2/11/2018 16:10	5,9
2/11/2018 4:00	3,4	2/11/2018 10:10	4	2/11/2018 16:20	6,7
2/11/2018 4:10	3,1	2/11/2018 10:20	4,4	2/11/2018 16:30	5,5
2/11/2018 4:20	2,9	2/11/2018 10:30	3,7	2/11/2018 16:40	3,3
2/11/2018 4:30	2,2	2/11/2018 10:40	3,2	2/11/2018 16:50	2,6
2/11/2018 4:40	2,1	2/11/2018 10:50	3,4	2/11/2018 17:00	3,7
2/11/2018 4:50	1,9	2/11/2018 11:00	3,4	2/11/2018 17:10	3,1
2/11/2018 5:00	2,4	2/11/2018 11:10	2,7	2/11/2018 17:20	2,3
2/11/2018 5:10	2	2/11/2018 11:20	2,8	2/11/2018 17:30	1,6
2/11/2018 5:20	0,7	2/11/2018 11:30	3,1	2/11/2018 17:40	1,5
2/11/2018 5:30	0,7	2/11/2018 11:40	2,8	2/11/2018 17:50	0,6
2/11/2018 5:40	1,2	2/11/2018 11:50	2,1	2/11/2018 18:00	1
2/11/2018 5:50	2	2/11/2018 12:00	1,3	2/11/2018 18:10	0,9
2/11/2018 6:00	2	2/11/2018 12:10	4,1	2/11/2018 18:20	0,8
2/11/2018 6:10	1,3	2/11/2018 12:20	6,1	2/11/2018 18:30	2,3
2/11/2018 6:20	1,7	2/11/2018 12:30	4,9	2/11/2018 18:40	1,9
2/11/2018 6:30	1	2/11/2018 12:40	3,7	2/11/2018 18:50	1
2/11/2018 6:40	1	2/11/2018 12:50	3,4	2/11/2018 19:00	0,8
2/11/2018 6:50	0,7	2/11/2018 13:00	5,6	2/11/2018 19:10	0,7

Fecha	Velocidad	Fecha	Velocidad	Fecha	Velocidad
2/11/2018 19:20	0,6	3/11/2018 2:40	0,9	3/11/2018 11:50	5,9
2/11/2018 19:30	1,5	3/11/2018 2:50	0,9	3/11/2018 12:00	5,7
2/11/2018 19:40	2,1	3/11/2018 3:00	1,1	3/11/2018 12:10	6,4
2/11/2018 19:50	1,4	3/11/2018 6:10	0,7	3/11/2018 12:20	5
2/11/2018 20:00	0,8	3/11/2018 6:20	1,2	3/11/2018 12:30	5,9
2/11/2018 20:10	0,3	3/11/2018 6:30	1,2	3/11/2018 12:40	6
2/11/2018 20:20	0,7	3/11/2018 6:40	1,3	3/11/2018 12:50	5,7
2/11/2018 20:30	1,1	3/11/2018 6:50	1,7	3/11/2018 13:00	5,6
2/11/2018 20:40	1,3	3/11/2018 7:00	2,2	3/11/2018 13:10	5,5
2/11/2018 20:50	1,6	3/11/2018 7:10	2,3	3/11/2018 13:20	5,3
2/11/2018 21:00	1,5	3/11/2018 7:20	2	3/11/2018 13:30	4,8
2/11/2018 21:10	1,3	3/11/2018 7:30	2,2	3/11/2018 13:40	5,9
2/11/2018 21:20	1,2	3/11/2018 7:40	1,3	3/11/2018 13:50	5,5
2/11/2018 21:30	0,7	3/11/2018 7:50	1,3	3/11/2018 14:00	5,3
2/11/2018 21:40	0,7	3/11/2018 8:00	1,3	3/11/2018 14:10	6,1
2/11/2018 21:50	0,9	3/11/2018 8:10	1,6	3/11/2018 14:20	5,5
2/11/2018 22:00	0,9	3/11/2018 8:20	1,6	3/11/2018 14:30	5,3
2/11/2018 23:10	1,8	3/11/2018 8:30	1,5	3/11/2018 14:40	5,3
2/11/2018 23:20	1,1	3/11/2018 8:40	1,1	3/11/2018 14:50	5,4
2/11/2018 23:30	1,6	3/11/2018 8:50	2,3	3/11/2018 15:00	5,3
2/11/2018 23:40	1,2	3/11/2018 9:00	2,8	3/11/2018 15:10	5
2/11/2018 23:50	1,5	3/11/2018 9:10	2,9	3/11/2018 15:20	5,6
3/11/2018 0:10	1,4	3/11/2018 9:20	3,4	3/11/2018 15:30	5,4
3/11/2018 0:20	1,2	3/11/2018 9:30	4,2	3/11/2018 15:40	5,6
3/11/2018 0:30	1,5	3/11/2018 9:40	3,6	3/11/2018 15:50	3,9
3/11/2018 0:40	1,2	3/11/2018 9:50	3,5	3/11/2018 16:00	3,9
3/11/2018 0:50	0,8	3/11/2018 10:00	3,8	3/11/2018 16:10	3,6
3/11/2018 1:00	0,9	3/11/2018 10:10	4	3/11/2018 16:20	3,7
3/11/2018 1:10	1,1	3/11/2018 10:20	4,2	3/11/2018 16:30	4,1
3/11/2018 1:20	0,7	3/11/2018 10:30	4,1	3/11/2018 16:40	4,4
3/11/2018 1:30	0,8	3/11/2018 10:40	4	3/11/2018 16:50	3,4
3/11/2018 1:40	1,5	3/11/2018 10:50	4,1	3/11/2018 17:00	3
3/11/2018 1:50	1,3	3/11/2018 11:00	3,9	3/11/2018 17:10	2,6
3/11/2018 2:00	1	3/11/2018 11:10	4,9	3/11/2018 17:20	2,6
3/11/2018 2:10	1	3/11/2018 11:20	5,2	3/11/2018 17:30	3,7
3/11/2018 2:20	1,3	3/11/2018 11:30	5	3/11/2018 17:40	3,2
3/11/2018 2:30	1,2	3/11/2018 11:40	6,4	3/11/2018 17:50	4,2

Fecha	Velocidad	Fecha	Velocidad	Fecha	Velocidad
3/11/2018 18:00	3,4	4/11/2018 1:20	1,3	4/11/2018 7:40	1,1
3/11/2018 18:10	3,6	4/11/2018 1:30	0,8	4/11/2018 7:50	0,9
3/11/2018 18:20	3,9	4/11/2018 1:40	0,6	4/11/2018 8:00	0,9
3/11/2018 18:30	3,2	4/11/2018 1:50	0,8	4/11/2018 8:10	0,8
3/11/2018 18:40	2,1	4/11/2018 2:00	0,8	4/11/2018 8:20	0,7
3/11/2018 18:50	1,6	4/11/2018 2:10	0,7	4/11/2018 8:30	0,4
3/11/2018 19:00	1,1	4/11/2018 2:20	1,3	4/11/2018 8:40	0,5
3/11/2018 19:10	1,2	4/11/2018 2:30	1	4/11/2018 8:50	0,7
3/11/2018 19:20	2,2	4/11/2018 2:40	0,7	4/11/2018 9:00	1
3/11/2018 19:30	1	4/11/2018 2:50	0,7	4/11/2018 9:10	1,5
3/11/2018 19:40	0,9	4/11/2018 3:00	0,5	4/11/2018 9:20	1,4
3/11/2018 19:50	2	4/11/2018 3:10	0,6	4/11/2018 9:30	2,3
3/11/2018 20:00	2,2	4/11/2018 3:20	1	4/11/2018 9:40	3,4
3/11/2018 20:10	2,5	4/11/2018 3:30	0,6	4/11/2018 9:50	4,1
3/11/2018 20:20	2,3	4/11/2018 3:40	0,8	4/11/2018 10:00	4,3
3/11/2018 20:30	2,6	4/11/2018 3:50	0,8	4/11/2018 10:10	3,5
3/11/2018 20:40	2,2	4/11/2018 4:00	0,7	4/11/2018 10:20	3,3
3/11/2018 20:50	1,9	4/11/2018 4:10	1,2	4/11/2018 10:30	3,9
3/11/2018 21:00	1,1	4/11/2018 4:20	1,4	4/11/2018 10:40	4
3/11/2018 21:10	1,4	4/11/2018 4:30	1,3	4/11/2018 10:50	3,7
3/11/2018 21:20	1,7	4/11/2018 4:40	1,4	4/11/2018 11:00	4,5
3/11/2018 21:30	2,3	4/11/2018 4:50	1,6	4/11/2018 11:10	3,9
3/11/2018 21:40	1,5	4/11/2018 5:00	1,4	4/11/2018 11:20	4,5
3/11/2018 21:50	2	4/11/2018 5:10	2,1	4/11/2018 11:30	4,3
3/11/2018 22:00	1,4	4/11/2018 5:20	2,4	4/11/2018 11:40	4,7
3/11/2018 23:10	1,9	4/11/2018 5:30	4,1	4/11/2018 11:50	4,5
3/11/2018 23:20	1	4/11/2018 5:40	4	4/11/2018 12:00	3,8
3/11/2018 23:30	1	4/11/2018 5:50	3,4	4/11/2018 12:10	4,7
3/11/2018 23:40	0,6	4/11/2018 6:00	2,7	4/11/2018 12:20	4,6
3/11/2018 23:50	0,4	4/11/2018 6:10	2,6	4/11/2018 12:30	4,7
4/11/2018 0:10	0,4	4/11/2018 6:20	2,4	4/11/2018 12:40	4,6
4/11/2018 0:20	0,7	4/11/2018 6:30	0,9	4/11/2018 12:50	4,8
4/11/2018 0:30	0,6	4/11/2018 6:40	1,2	4/11/2018 13:00	4,7
4/11/2018 0:40	0,4	4/11/2018 6:50	1,4	4/11/2018 13:10	4,7
4/11/2018 0:50	1,3	4/11/2018 7:00	1,6	4/11/2018 13:20	4,5
4/11/2018 1:00	1,5	4/11/2018 7:10	1,4	4/11/2018 13:30	4,6
4/11/2018 1:10	1,2	4/11/2018 7:20	1	4/11/2018 13:40	4,3

Fecha	Velocidad	Fecha	Velocidad	Fecha	Velocidad
4/11/2018 13:50	5,3	4/11/2018 20:00	2,5	5/11/2018 2:20	0,8
4/11/2018 14:00	4,2	4/11/2018 20:10	2,4	5/11/2018 2:30	0,6
4/11/2018 14:10	4,2	4/11/2018 20:20	4,5	5/11/2018 2:40	0,5
4/11/2018 14:20	4,3	4/11/2018 20:30	4,2	5/11/2018 2:50	0,5
4/11/2018 14:30	4	4/11/2018 20:40	4,1	5/11/2018 3:00	1,2
4/11/2018 14:40	3,5	4/11/2018 20:50	3	5/11/2018 3:10	1,3
4/11/2018 14:50	3,2	4/11/2018 21:00	2	5/11/2018 3:20	2
4/11/2018 15:00	3,9	4/11/2018 21:10	3	5/11/2018 3:30	1,2
4/11/2018 15:10	3,9	4/11/2018 21:20	2,4	5/11/2018 3:40	0,6
4/11/2018 15:20	4,1	4/11/2018 21:30	2,6	5/11/2018 3:50	0,5
4/11/2018 15:30	3,2	4/11/2018 21:40	2,9	5/11/2018 4:00	1
4/11/2018 15:40	4,2	4/11/2018 21:50	2	5/11/2018 4:10	1,4
4/11/2018 15:50	4,3	4/11/2018 22:00	2,7	5/11/2018 4:20	1,6
4/11/2018 16:00	3,5	4/11/2018 22:10	2,7	5/11/2018 4:30	1,2
4/11/2018 16:10	3,3	4/11/2018 22:20	3,3	5/11/2018 4:40	2
4/11/2018 16:20	3,3	4/11/2018 22:30	3,7	5/11/2018 4:50	1,8
4/11/2018 16:30	3,8	4/11/2018 22:40	3,1	5/11/2018 5:00	1,4
4/11/2018 16:40	3,6	4/11/2018 22:50	2,9	5/11/2018 5:10	0,7
4/11/2018 16:50	3	4/11/2018 23:00	2	5/11/2018 5:20	1,1
4/11/2018 17:00	2,9	4/11/2018 23:10	1,5	5/11/2018 5:30	1,1
4/11/2018 17:10	3,4	4/11/2018 23:20	1,9	5/11/2018 5:40	1
4/11/2018 17:20	3,8	4/11/2018 23:30	2,2	5/11/2018 5:50	0,6
4/11/2018 17:30	3,2	4/11/2018 23:40	1,6	5/11/2018 6:00	0,7
4/11/2018 17:40	2,9	4/11/2018 23:50	2,1	5/11/2018 6:10	1
4/11/2018 17:50	2,8	5/11/2018 0:10	1,3	5/11/2018 6:20	1,6
4/11/2018 18:00	2,5	5/11/2018 0:20	0,7	5/11/2018 6:30	1,6
4/11/2018 18:10	2,3	5/11/2018 0:30	0,4	5/11/2018 6:40	1,2
4/11/2018 18:20	1,4	5/11/2018 0:40	1,1	5/11/2018 6:50	1
4/11/2018 18:30	1,3	5/11/2018 0:50	1,6	5/11/2018 7:00	1,4
4/11/2018 18:40	1,2	5/11/2018 1:00	1,3	5/11/2018 7:10	1,2
4/11/2018 18:50	1	5/11/2018 1:10	2,1	5/11/2018 7:20	1
4/11/2018 19:00	1,3	5/11/2018 1:20	1,3	5/11/2018 7:30	0,6
4/11/2018 19:10	1,6	5/11/2018 1:30	1,1	5/11/2018 7:40	0,6
4/11/2018 19:20	1,8	5/11/2018 1:40	0,9	5/11/2018 7:50	0,7
4/11/2018 19:30	1,6	5/11/2018 1:50	1,2	5/11/2018 8:00	0,7
4/11/2018 19:40	2,4	5/11/2018 2:00	1	5/11/2018 8:10	0,8
4/11/2018 19:50	1,8	5/11/2018 2:10	0,9	5/11/2018 8:20	0,8

Fecha	Velocidad	Fecha	Velocidad	Fecha	Velocidad
5/11/2018 8:30	1,4	5/11/2018 14:40	2,4	5/11/2018 20:50	1
5/11/2018 8:40	1,9	5/11/2018 14:50	2,4	5/11/2018 21:00	0,8
5/11/2018 8:50	2	5/11/2018 15:00	2,1	5/11/2018 21:10	0,7
5/11/2018 9:00	1,8	5/11/2018 15:10	2,2	5/11/2018 21:20	0,8
5/11/2018 9:10	1,7	5/11/2018 15:20	2,6	5/11/2018 21:30	0,8
5/11/2018 9:20	1,6	5/11/2018 15:30	2,5	5/11/2018 21:40	1
5/11/2018 9:30	1,6	5/11/2018 15:40	2,5	5/11/2018 21:50	1,1
5/11/2018 9:40	0,8	5/11/2018 15:50	2,7	5/11/2018 22:00	0,6
5/11/2018 9:50	1	5/11/2018 16:00	2,3	5/11/2018 22:10	0,5
5/11/2018 10:00	1	5/11/2018 16:10	2,5	5/11/2018 22:20	0,9
5/11/2018 10:10	0,6	5/11/2018 16:20	2,7	5/11/2018 22:30	0,8
5/11/2018 10:20	1	5/11/2018 16:30	3	5/11/2018 22:40	0,7
5/11/2018 10:30	0,9	5/11/2018 16:40	2,5	5/11/2018 22:50	1
5/11/2018 10:40	0,5	5/11/2018 16:50	1,9	5/11/2018 23:00	0,6
5/11/2018 10:50	0,4	5/11/2018 17:00	1,9	5/11/2018 23:10	0,7
5/11/2018 11:00	0,6	5/11/2018 17:10	2,1	5/11/2018 23:20	0,8
5/11/2018 11:10	1,6	5/11/2018 17:20	2,3	5/11/2018 23:30	0,6
5/11/2018 11:20	1,1	5/11/2018 17:30	1,9	5/11/2018 23:40	0,8
5/11/2018 11:30	1,9	5/11/2018 17:40	1,6	5/11/2018 23:50	1,3
5/11/2018 11:40	1,9	5/11/2018 17:50	1,4	6/11/2018 0:10	0,9
5/11/2018 11:50	2,5	5/11/2018 18:00	1,1	6/11/2018 0:20	0,8
5/11/2018 12:00	2	5/11/2018 18:10	1,4	6/11/2018 0:30	0,5
5/11/2018 12:10	2,1	5/11/2018 18:20	1,4	6/11/2018 0:40	0,5
5/11/2018 12:20	2,1	5/11/2018 18:30	1,2	6/11/2018 0:50	1,2
5/11/2018 12:30	1,9	5/11/2018 18:40	1,5	6/11/2018 1:00	1
5/11/2018 12:40	2,1	5/11/2018 18:50	1	6/11/2018 1:10	0,4
5/11/2018 12:50	1,9	5/11/2018 19:00	0,7	6/11/2018 1:20	0,5
5/11/2018 13:00	2	5/11/2018 19:10	0,7	6/11/2018 1:30	0,7
5/11/2018 13:10	1,9	5/11/2018 19:20	1,5	6/11/2018 1:40	0,7
5/11/2018 13:20	1,8	5/11/2018 19:30	1,8	6/11/2018 1:50	0,7
5/11/2018 13:30	2	5/11/2018 19:40	1,4	6/11/2018 2:00	0,5
5/11/2018 13:40	2,6	5/11/2018 19:50	1,3	6/11/2018 2:10	1
5/11/2018 13:50	2,5	5/11/2018 20:00	0,9	6/11/2018 2:20	0,7
5/11/2018 14:00	2,2	5/11/2018 20:10	0,7	6/11/2018 2:30	1,1
5/11/2018 14:10	2,1	5/11/2018 20:20	0,9	6/11/2018 2:40	1,2
5/11/2018 14:20	2,5	5/11/2018 20:30	1,4	6/11/2018 2:50	1,3
5/11/2018 14:30	2,4	5/11/2018 20:40	1,2	6/11/2018 3:00	1

Fecha	Velocidad	Fecha	Velocidad	Fecha	Velocidad
6/11/2018 3:10	1	6/11/2018 9:40	2,6	6/11/2018 15:50	4,8
6/11/2018 3:20	1,2	6/11/2018 9:50	2,9	6/11/2018 16:00	4,6
6/11/2018 3:30	0,7	6/11/2018 10:00	3	6/11/2018 16:10	4,1
6/11/2018 3:40	0,9	6/11/2018 10:10	4,2	6/11/2018 16:20	3,9
6/11/2018 3:50	0,7	6/11/2018 10:20	4,7	6/11/2018 16:30	4,2
6/11/2018 4:00	0,7	6/11/2018 10:30	4,1	6/11/2018 16:40	3,2
6/11/2018 4:10	1	6/11/2018 10:40	3,6	6/11/2018 16:50	2,9
6/11/2018 4:20	0,9	6/11/2018 10:50	3,1	6/11/2018 17:00	3
6/11/2018 4:30	0,6	6/11/2018 11:00	3,4	6/11/2018 17:10	2,9
6/11/2018 4:40	0,7	6/11/2018 11:10	3,9	6/11/2018 17:20	2,4
6/11/2018 4:50	0,9	6/11/2018 11:20	3,3	6/11/2018 17:30	2,4
6/11/2018 5:00	0,7	6/11/2018 11:30	3,4	6/11/2018 17:40	2,5
6/11/2018 5:10	0,5	6/11/2018 11:40	3,8	6/11/2018 17:50	1,9
6/11/2018 5:20	0,2	6/11/2018 11:50	3,6	6/11/2018 18:00	1,6
6/11/2018 5:30	0,6	6/11/2018 12:00	3,4	6/11/2018 18:10	1,6
6/11/2018 5:40	0,9	6/11/2018 12:10	3,4	6/11/2018 18:20	1,8
6/11/2018 5:50	1,3	6/11/2018 12:20	3	6/11/2018 18:30	1,8
6/11/2018 6:00	0,7	6/11/2018 12:30	4,4	6/11/2018 18:40	1,5
6/11/2018 6:10	1,4	6/11/2018 12:40	4,8	6/11/2018 18:50	1,4
6/11/2018 6:20	2,7	6/11/2018 12:50	5,1	6/11/2018 19:00	1,6
6/11/2018 6:30	2,8	6/11/2018 13:00	4,7	6/11/2018 19:10	1,3
6/11/2018 7:00	0,9	6/11/2018 13:10	5,1	6/11/2018 19:20	1,7
6/11/2018 7:10	1,6	6/11/2018 13:20	5,2	6/11/2018 19:30	1,5
6/11/2018 7:20	2,2	6/11/2018 13:30	4,4	6/11/2018 19:40	2,2
6/11/2018 7:30	1,9	6/11/2018 13:40	4,6	6/11/2018 19:50	2
6/11/2018 7:40	1,9	6/11/2018 13:50	4,4	6/11/2018 20:00	1,7
6/11/2018 7:50	1,8	6/11/2018 14:00	4,9	6/11/2018 20:10	1,8
6/11/2018 8:00	1,2	6/11/2018 14:10	3,9	6/11/2018 20:20	1,4
6/11/2018 8:10	1,3	6/11/2018 14:20	4,5	6/11/2018 20:30	0,9
6/11/2018 8:20	1	6/11/2018 14:30	5,2	6/11/2018 20:40	0,3
6/11/2018 8:30	0,8	6/11/2018 14:40	4,9	6/11/2018 20:50	0,3
6/11/2018 8:40	1,7	6/11/2018 14:50	5,1	6/11/2018 21:00	0,6
6/11/2018 8:50	1,2	6/11/2018 15:00	4,7	6/11/2018 21:10	1
6/11/2018 9:00	1	6/11/2018 15:10	5,1	6/11/2018 21:20	0,6
6/11/2018 9:10	0,9	6/11/2018 15:20	5,2	6/11/2018 21:30	0,8
6/11/2018 9:20	1,8	6/11/2018 15:30	5	6/11/2018 21:40	0,7
6/11/2018 9:30	2,1	6/11/2018 15:40	4,7	6/11/2018 21:50	0,3

Fecha	Velocidad	Fecha	Velocidad	Fecha	Velocidad
6/11/2018 22:00	0,4	7/11/2018 4:20	1,4	7/11/2018 10:30	4,2
6/11/2018 22:10	0,6	7/11/2018 4:30	0,8	7/11/2018 10:40	3,9
6/11/2018 22:20	1,2	7/11/2018 4:40	0,7	7/11/2018 10:50	3,4
6/11/2018 22:30	1,4	7/11/2018 4:50	0,8	7/11/2018 11:00	3,9
6/11/2018 22:40	0,8	7/11/2018 5:00	1,1	7/11/2018 11:10	3,7
6/11/2018 22:50	1,3	7/11/2018 5:10	1,2	7/11/2018 11:20	4,1
6/11/2018 23:00	0,9	7/11/2018 5:20	1,1	7/11/2018 11:30	4,5
6/11/2018 23:10	0,4	7/11/2018 5:30	0,4	7/11/2018 11:40	4,9
6/11/2018 23:20	0,3	7/11/2018 5:40	0,4	7/11/2018 11:50	4,9
6/11/2018 23:30	0,8	7/11/2018 5:50	0,4	7/11/2018 12:00	4,4
6/11/2018 23:40	1,5	7/11/2018 6:00	1,1	7/11/2018 12:10	4,1
6/11/2018 23:50	1,3	7/11/2018 6:10	0,6	7/11/2018 12:20	4,2
7/11/2018 0:10	1,2	7/11/2018 6:20	0,5	7/11/2018 12:30	3,7
7/11/2018 0:20	1,4	7/11/2018 6:30	1,1	7/11/2018 12:40	4,5
7/11/2018 0:30	1,2	7/11/2018 6:40	1,4	7/11/2018 12:50	4,2
7/11/2018 0:40	1,4	7/11/2018 6:50	1,3	7/11/2018 13:00	4,6
7/11/2018 0:50	1,4	7/11/2018 7:00	1	7/11/2018 13:10	3,9
7/11/2018 1:00	1,3	7/11/2018 7:10	1,1	7/11/2018 13:20	4,1
7/11/2018 1:10	1,4	7/11/2018 7:20	0,9	7/11/2018 13:30	4,4
7/11/2018 1:20	1	7/11/2018 7:30	0,7	7/11/2018 13:40	3,5
7/11/2018 1:30	1,3	7/11/2018 7:40	0,7	7/11/2018 13:50	4
7/11/2018 1:40	0,8	7/11/2018 7:50	2,6	7/11/2018 14:00	3,7
7/11/2018 1:50	0,8	7/11/2018 8:00	4,1	7/11/2018 14:10	3,3
7/11/2018 2:00	0,9	7/11/2018 8:10	3,3	7/11/2018 14:20	2,2
7/11/2018 2:10	1	7/11/2018 8:20	4,1	7/11/2018 14:30	2,2
7/11/2018 2:20	1,2	7/11/2018 8:30	4,3	7/11/2018 14:40	1,7
7/11/2018 2:30	1,1	7/11/2018 8:40	3,9	7/11/2018 14:50	1,4
7/11/2018 2:40	0,9	7/11/2018 8:50	3,4	7/11/2018 15:00	2,2
7/11/2018 2:50	0,7	7/11/2018 9:00	4,1	7/11/2018 15:10	1,7
7/11/2018 3:00	0,8	7/11/2018 9:10	3,4	7/11/2018 15:20	2,1
7/11/2018 3:10	0,4	7/11/2018 9:20	3,5	7/11/2018 15:30	3
7/11/2018 3:20	0,4	7/11/2018 9:30	3,7	7/11/2018 15:40	2,3
7/11/2018 3:30	1,2	7/11/2018 9:40	3,6	7/11/2018 15:50	1,7
7/11/2018 3:40	1,3	7/11/2018 9:50	3,8	7/11/2018 16:00	1,9
7/11/2018 3:50	1,3	7/11/2018 10:00	3,3	7/11/2018 16:10	1,7
7/11/2018 4:00	1,1	7/11/2018 10:10	3,8	7/11/2018 16:20	1,7
7/11/2018 4:10	1,4	7/11/2018 10:20	3,5	7/11/2018 16:30	1,9

Fecha	Velocidad	Fecha	Velocidad	Fecha	Velocidad
7/11/2018 16:40	2,3	7/11/2018 22:50	1,5	8/11/2018 5:10	0,5
7/11/2018 16:50	2,5	7/11/2018 23:00	1,1	8/11/2018 5:20	0,3
7/11/2018 17:00	2	7/11/2018 23:10	0,8	8/11/2018 5:30	0,5
7/11/2018 17:10	1,7	7/11/2018 23:20	0,8	8/11/2018 5:40	0,4
7/11/2018 17:20	1,4	7/11/2018 23:30	1,2	8/11/2018 5:50	0,5
7/11/2018 17:30	1,3	7/11/2018 23:40	2,2	8/11/2018 6:00	0,9
7/11/2018 17:40	1,1	7/11/2018 23:50	2,7	8/11/2018 6:10	1,7
7/11/2018 17:50	1,1	8/11/2018 0:10	2,1	8/11/2018 6:20	1,1
7/11/2018 18:00	1,6	8/11/2018 0:20	1,3	8/11/2018 6:30	1,4
7/11/2018 18:10	1,2	8/11/2018 0:30	0,5	8/11/2018 6:40	1,3
7/11/2018 18:20	1,4	8/11/2018 0:40	0,8	8/11/2018 6:50	1,6
7/11/2018 18:30	1,1	8/11/2018 0:50	1,3	8/11/2018 7:00	1,4
7/11/2018 18:40	1,4	8/11/2018 1:00	1,8	8/11/2018 7:10	1,1
7/11/2018 18:50	1,6	8/11/2018 1:10	1,5	8/11/2018 7:20	1
7/11/2018 19:00	1,4	8/11/2018 1:20	2	8/11/2018 7:30	1
7/11/2018 19:10	1,8	8/11/2018 1:30	1,3	8/11/2018 7:40	1,1
7/11/2018 19:20	1,7	8/11/2018 1:40	2,1	8/11/2018 7:50	0,8
7/11/2018 19:30	1,9	8/11/2018 1:50	2,2	8/11/2018 8:00	0,8
7/11/2018 19:40	2	8/11/2018 2:00	1,9	8/11/2018 8:10	1,6
7/11/2018 19:50	2,1	8/11/2018 2:10	0,7	8/11/2018 8:20	1
7/11/2018 20:00	1,9	8/11/2018 2:20	1,4	8/11/2018 8:30	0,7
7/11/2018 20:10	1,6	8/11/2018 2:30	1,6	8/11/2018 8:40	1,1
7/11/2018 20:20	1,5	8/11/2018 2:40	1,6	8/11/2018 8:50	1,8
7/11/2018 20:30	1,2	8/11/2018 2:50	1,5	8/11/2018 9:00	2,3
7/11/2018 20:40	1,6	8/11/2018 3:00	1,4	8/11/2018 9:10	2
7/11/2018 20:50	1,2	8/11/2018 3:10	1,3	8/11/2018 9:20	2,1
7/11/2018 21:00	1	8/11/2018 3:20	1	8/11/2018 9:30	1,5
7/11/2018 21:10	1,1	8/11/2018 3:30	1,1	8/11/2018 9:40	1,7
7/11/2018 21:20	1,2	8/11/2018 3:40	1	8/11/2018 9:50	1,5
7/11/2018 21:30	1,5	8/11/2018 3:50	0,8	8/11/2018 10:00	1,4
7/11/2018 21:40	1,4	8/11/2018 4:00	0,5	8/11/2018 10:10	1,6
7/11/2018 21:50	1,3	8/11/2018 4:10	0,3	8/11/2018 10:20	1,3
7/11/2018 22:00	1,3	8/11/2018 4:20	1,1	8/11/2018 10:30	1,2
7/11/2018 22:10	2,2	8/11/2018 4:30	1,9	8/11/2018 10:40	1,5
7/11/2018 22:20	2	8/11/2018 4:40	0,9	8/11/2018 10:50	2,9
7/11/2018 22:30	1,2	8/11/2018 4:50	0,9	8/11/2018 11:00	2
7/11/2018 22:40	1,7	8/11/2018 5:00	0,8	8/11/2018 11:10	2,2

Fecha	Velocidad	Fecha	Velocidad	Fecha	Velocidad
8/11/2018 11:20	2,8	8/11/2018 17:30	2,2	8/11/2018 23:40	2,2
8/11/2018 11:30	2,4	8/11/2018 17:40	1,6	8/11/2018 23:50	1,2
8/11/2018 11:40	2,5	8/11/2018 17:50	1,6	9/11/2018 0:10	0,8
8/11/2018 11:50	1,1	8/11/2018 18:00	1,8	9/11/2018 0:20	0,7
8/11/2018 12:00	2,6	8/11/2018 18:10	1,6	9/11/2018 0:30	0,4
8/11/2018 12:10	1,2	8/11/2018 18:20	1,9	9/11/2018 0:40	0,9
8/11/2018 12:20	3,8	8/11/2018 18:30	2,3	9/11/2018 0:50	1
8/11/2018 12:30	4,4	8/11/2018 18:40	1,7	9/11/2018 1:00	0,9
8/11/2018 12:40	4,6	8/11/2018 18:50	1	9/11/2018 1:10	1,5
8/11/2018 12:50	5,1	8/11/2018 19:00	1,8	9/11/2018 1:20	1,3
8/11/2018 13:00	5,2	8/11/2018 19:10	1,4	9/11/2018 1:30	2,1
8/11/2018 13:10	6,6	8/11/2018 19:20	1,1	9/11/2018 1:40	2,4
8/11/2018 13:20	6,6	8/11/2018 19:30	1,8	9/11/2018 1:50	1,4
8/11/2018 13:30	6,4	8/11/2018 19:40	2,4	9/11/2018 2:00	3,9
8/11/2018 13:40	5	8/11/2018 19:50	1,8	9/11/2018 2:10	5,5
8/11/2018 13:50	5,7	8/11/2018 20:00	1,9	9/11/2018 2:20	4,8
8/11/2018 14:00	6,4	8/11/2018 20:10	0,6	9/11/2018 2:30	5
8/11/2018 14:10	5,5	8/11/2018 20:20	1,3	9/11/2018 2:40	4,8
8/11/2018 14:20	5,8	8/11/2018 20:30	1,3	9/11/2018 2:50	4,2
8/11/2018 14:30	5,6	8/11/2018 20:40	1,2	9/11/2018 3:00	3,7
8/11/2018 14:40	6	8/11/2018 20:50	1,4	9/11/2018 3:10	2,1
8/11/2018 14:50	5,4	8/11/2018 21:00	1,3	9/11/2018 3:20	1,5
8/11/2018 15:00	4,9	8/11/2018 21:10	1,6	9/11/2018 3:30	0,9
8/11/2018 15:10	5,6	8/11/2018 21:20	1,5	9/11/2018 3:40	1
8/11/2018 15:20	5,4	8/11/2018 21:30	1,7	9/11/2018 3:50	1,2
8/11/2018 15:30	5,2	8/11/2018 21:40	1,9	9/11/2018 4:00	1,2
8/11/2018 15:40	4,8	8/11/2018 21:50	2,6	9/11/2018 4:10	1,4
8/11/2018 15:50	5,1	8/11/2018 22:00	2,2	9/11/2018 4:20	1,9
8/11/2018 16:00	4,3	8/11/2018 22:10	2,6	9/11/2018 4:30	1,8
8/11/2018 16:10	4,7	8/11/2018 22:20	2,1	9/11/2018 4:40	1,3
8/11/2018 16:20	3,9	8/11/2018 22:30	3,1	9/11/2018 4:50	1,1
8/11/2018 16:30	3,8	8/11/2018 22:40	2,1	9/11/2018 5:00	1,1
8/11/2018 16:40	3,3	8/11/2018 22:50	2,8	9/11/2018 5:10	0,9
8/11/2018 16:50	3,6	8/11/2018 23:00	2,1	9/11/2018 5:20	0,6
8/11/2018 17:00	3,1	8/11/2018 23:10	2,5	9/11/2018 5:30	0,2
8/11/2018 17:10	2,8	8/11/2018 23:20	2,9	9/11/2018 5:40	0,3
8/11/2018 17:20	2,7	8/11/2018 23:30	2,2	9/11/2018 5:50	0,5

Fecha	Velocidad	Fecha	Velocidad	Fecha	Velocidad
9/11/2018 6:00	0,7	9/11/2018 12:10	2,7	9/11/2018 18:20	1,4
9/11/2018 6:10	1,3	9/11/2018 12:20	2,6	9/11/2018 18:30	1,3
9/11/2018 6:20	1,3	9/11/2018 12:30	2,6	9/11/2018 18:40	1,1
9/11/2018 6:30	1	9/11/2018 12:40	2,8	9/11/2018 18:50	1,5
9/11/2018 6:40	0,8	9/11/2018 12:50	2,7	9/11/2018 19:00	1,8
9/11/2018 6:50	0,9	9/11/2018 13:00	1,8	9/11/2018 19:10	1,9
9/11/2018 7:00	1	9/11/2018 13:10	2,3	9/11/2018 19:20	1,8
9/11/2018 7:10	0,7	9/11/2018 13:20	1,4	9/11/2018 19:30	2,3
9/11/2018 7:20	1	9/11/2018 13:30	1,8	9/11/2018 19:40	1,6
9/11/2018 7:30	1	9/11/2018 13:40	1,9	9/11/2018 19:50	1,7
9/11/2018 7:40	1,1	9/11/2018 13:50	2,9	9/11/2018 20:00	1,5
9/11/2018 7:50	0,9	9/11/2018 14:00	2,7	9/11/2018 20:10	0,7
9/11/2018 8:00	0,9	9/11/2018 14:10	2,9	9/11/2018 20:20	1,1
9/11/2018 8:10	0,8	9/11/2018 14:20	2,4	9/11/2018 20:30	1,3
9/11/2018 8:20	0,8	9/11/2018 14:30	3,4	9/11/2018 20:40	0,7
9/11/2018 8:30	0,5	9/11/2018 14:40	2,8	9/11/2018 20:50	0,3
9/11/2018 8:40	0,6	9/11/2018 14:50	2,6	9/11/2018 21:00	0,6
9/11/2018 8:50	0,6	9/11/2018 15:00	2,3	9/11/2018 21:10	1
9/11/2018 9:00	0,9	9/11/2018 15:10	3	9/11/2018 21:20	1,3
9/11/2018 9:10	1,6	9/11/2018 15:20	2,8	9/11/2018 21:30	1
9/11/2018 9:20	2,1	9/11/2018 15:30	2,7	9/11/2018 21:40	1
9/11/2018 9:30	3,2	9/11/2018 15:40	3,2	9/11/2018 21:50	1,7
9/11/2018 9:40	3,4	9/11/2018 15:50	3,6	9/11/2018 22:00	1
9/11/2018 9:50	2,7	9/11/2018 16:00	3,3	9/11/2018 22:10	0,8
9/11/2018 10:00	2,4	9/11/2018 16:10	3,8	9/11/2018 22:20	1,2
9/11/2018 10:10	2,6	9/11/2018 16:20	3,9	9/11/2018 22:30	2
9/11/2018 10:20	2,4	9/11/2018 16:30	3,6	9/11/2018 22:40	0,9
9/11/2018 10:30	1,8	9/11/2018 16:40	4,4	9/11/2018 22:50	0,5
9/11/2018 10:40	2,3	9/11/2018 16:50	3,9	9/11/2018 23:00	0,9
9/11/2018 10:50	2,1	9/11/2018 17:00	3,5	9/11/2018 23:10	1,1
9/11/2018 11:00	2,6	9/11/2018 17:10	3,5	9/11/2018 23:20	1,2
9/11/2018 11:10	2,5	9/11/2018 17:20	3,3	9/11/2018 23:30	1,7
9/11/2018 11:20	2,7	9/11/2018 17:30	3,4	9/11/2018 23:40	2,1
9/11/2018 11:30	2,1	9/11/2018 17:40	2,9	9/11/2018 23:50	1,4
9/11/2018 11:40	2,8	9/11/2018 17:50	2,6	10/11/2018 0:10	1,1
9/11/2018 11:50	2,6	9/11/2018 18:00	2,1	10/11/2018 0:20	0,7
9/11/2018 12:00	2,7	9/11/2018 18:10	1,6	10/11/2018 0:30	0,3

Fecha	Velocidad	Fecha	Velocidad	Fecha	Velocidad
10/11/2018 0:40	0,5	10/11/2018 6:50	0,9	10/11/2018 13:00	6,5
10/11/2018 0:50	0,8	10/11/2018 7:00	0,8	10/11/2018 13:10	6,8
10/11/2018 1:00	1	10/11/2018 7:10	1,2	10/11/2018 13:20	6,4
10/11/2018 1:10	0,8	10/11/2018 7:20	1,3	10/11/2018 13:30	6,3
10/11/2018 1:20	1	10/11/2018 7:30	1,1	10/11/2018 13:40	5,6
10/11/2018 1:30	1,3	10/11/2018 7:40	1,1	10/11/2018 13:50	5,8
10/11/2018 1:40	2,1	10/11/2018 7:50	1,7	10/11/2018 14:00	7
10/11/2018 1:50	1,1	10/11/2018 8:00	1,4	10/11/2018 14:10	5,9
10/11/2018 2:00	1	10/11/2018 8:10	1,4	10/11/2018 14:20	6,1
10/11/2018 2:10	0,8	10/11/2018 8:20	1,1	10/11/2018 14:30	5,8
10/11/2018 2:20	1,4	10/11/2018 8:30	1,9	10/11/2018 14:40	5,4
10/11/2018 2:30	0,6	10/11/2018 8:40	2	10/11/2018 14:50	5,6
10/11/2018 2:40	0,8	10/11/2018 8:50	2,1	10/11/2018 15:00	5,7
10/11/2018 2:50	0,5	10/11/2018 9:00	1,9	10/11/2018 15:10	6
10/11/2018 3:00	0,9	10/11/2018 9:10	1,3	10/11/2018 15:20	6,1
10/11/2018 3:10	1,1	10/11/2018 9:20	1,6	10/11/2018 15:30	4,8
10/11/2018 3:20	0,7	10/11/2018 9:30	1,2	10/11/2018 15:40	5,5
10/11/2018 3:30	0,7	10/11/2018 9:40	2,1	10/11/2018 15:50	5,3
10/11/2018 3:40	1,1	10/11/2018 9:50	1,9	10/11/2018 16:00	5
10/11/2018 3:50	0,9	10/11/2018 10:00	1,5	10/11/2018 16:10	4,8
10/11/2018 4:00	1,7	10/11/2018 10:10	1,4	10/11/2018 16:20	4,7
10/11/2018 4:10	1,2	10/11/2018 10:20	1,8	10/11/2018 16:30	3,9
10/11/2018 4:20	1,4	10/11/2018 10:30	1,3	10/11/2018 16:40	3,4
10/11/2018 4:30	1,5	10/11/2018 10:40	1,3	10/11/2018 16:50	3,5
10/11/2018 4:40	1,2	10/11/2018 10:50	1,2	10/11/2018 17:00	4,1
10/11/2018 4:50	0,7	10/11/2018 11:00	1,4	10/11/2018 17:10	5
10/11/2018 5:00	1	10/11/2018 11:10	2,7	10/11/2018 17:20	4,4
10/11/2018 5:10	1,1	10/11/2018 11:20	2,5	10/11/2018 17:30	3,9
10/11/2018 5:20	1,1	10/11/2018 11:30	2,5	10/11/2018 17:40	4,5
10/11/2018 5:30	1,1	10/11/2018 11:40	3,5	10/11/2018 17:50	3,5
10/11/2018 5:40	1,3	10/11/2018 11:50	5,3	10/11/2018 18:00	2,2
10/11/2018 5:50	1	10/11/2018 12:00	4,7	10/11/2018 18:10	1,7
10/11/2018 6:00	1	10/11/2018 12:10	5,2	10/11/2018 18:20	1,3
10/11/2018 6:10	0,5	10/11/2018 12:20	5,4	10/11/2018 18:30	0,9
10/11/2018 6:20	0,2	10/11/2018 12:30	4,4	10/11/2018 18:40	1
10/11/2018 6:30	0,3	10/11/2018 12:40	5,3	10/11/2018 18:50	1,1
10/11/2018 6:40	0,7	10/11/2018 12:50	5,8	10/11/2018 19:00	1,6

Fecha	Velocidad	Fecha	Velocidad	Fecha	Velocidad
10/11/2018 19:10	2,2	11/11/2018 1:30	0,7	11/11/2018 7:40	0,8
10/11/2018 19:20	1,2	11/11/2018 1:40	0,3	11/11/2018 7:50	0,8
10/11/2018 19:30	0,5	11/11/2018 1:50	0,2	11/11/2018 8:00	1
10/11/2018 19:40	1,2	11/11/2018 2:00	0,9	11/11/2018 8:10	1,2
10/11/2018 19:50	1,2	11/11/2018 2:10	1,5	11/11/2018 8:20	1,2
10/11/2018 20:00	0,8	11/11/2018 2:20	2	11/11/2018 8:30	1,6
10/11/2018 20:10	0,4	11/11/2018 2:30	1,9	11/11/2018 8:40	1,3
10/11/2018 20:20	1	11/11/2018 2:40	1,8	11/11/2018 8:50	1,7
10/11/2018 20:30	1,1	11/11/2018 2:50	2	11/11/2018 9:00	1,3
10/11/2018 20:40	1,6	11/11/2018 3:00	1,8	11/11/2018 9:10	1
10/11/2018 20:50	1	11/11/2018 3:10	1,5	11/11/2018 9:20	1,4
10/11/2018 21:00	1,1	11/11/2018 3:20	1,2	11/11/2018 9:30	1,3
10/11/2018 21:10	1,6	11/11/2018 3:30	1,1	11/11/2018 9:40	1,3
10/11/2018 21:20	2,1	11/11/2018 3:40	0,6	11/11/2018 9:50	1,8
10/11/2018 21:30	2,7	11/11/2018 3:50	0,6	11/11/2018 10:00	2
10/11/2018 21:40	1,9	11/11/2018 4:00	0,6	11/11/2018 10:10	1,5
10/11/2018 21:50	2,4	11/11/2018 4:10	0,8	11/11/2018 10:20	2,1
10/11/2018 22:00	1,5	11/11/2018 4:20	0,6	11/11/2018 10:30	3,7
10/11/2018 22:10	0,9	11/11/2018 4:30	0,7	11/11/2018 10:40	4,9
10/11/2018 22:20	0,7	11/11/2018 4:40	0,3	11/11/2018 10:50	5,3
10/11/2018 22:30	0,6	11/11/2018 4:50	0,3	11/11/2018 11:00	5,3
10/11/2018 22:40	0,8	11/11/2018 5:00	0,5	11/11/2018 11:10	5,6
10/11/2018 22:50	0,6	11/11/2018 5:10	1,3	11/11/2018 11:20	3,6
10/11/2018 23:00	0,6	11/11/2018 5:20	1,3	11/11/2018 11:30	3,7
10/11/2018 23:10	0,9	11/11/2018 5:30	1	11/11/2018 11:40	4,3
10/11/2018 23:20	0,9	11/11/2018 5:40	0,7	11/11/2018 11:50	4,6
10/11/2018 23:30	1,6	11/11/2018 5:50	0,5	11/11/2018 12:00	4,3
10/11/2018 23:40	1,1	11/11/2018 6:00	0,5	11/11/2018 12:10	4,6
10/11/2018 23:50	1,1	11/11/2018 6:10	0,8	11/11/2018 12:20	5,4
11/11/2018 0:10	1,3	11/11/2018 6:20	0,4	11/11/2018 12:30	3,9
11/11/2018 0:20	0,7	11/11/2018 6:30	0,3	11/11/2018 12:40	4,3
11/11/2018 0:30	0,7	11/11/2018 6:40	0,5	11/11/2018 12:50	4,3
11/11/2018 0:40	0,7	11/11/2018 6:50	0,7	11/11/2018 13:00	5,1
11/11/2018 0:50	1,2	11/11/2018 7:00	0,6	11/11/2018 13:10	5,9
11/11/2018 1:00	1,2	11/11/2018 7:10	1	11/11/2018 13:20	5,5
11/11/2018 1:10	1,1	11/11/2018 7:20	0,6	11/11/2018 13:30	6,2
11/11/2018 1:20	0,6	11/11/2018 7:30	0,9	11/11/2018 13:40	5,8

Fecha	Velocidad	Fecha	Velocidad	Fecha	Velocidad
11/11/2018 13:50	5,1	11/11/2018 20:00	0,4	12/11/2018 2:20	0,6
11/11/2018 14:00	4,9	11/11/2018 20:10	0,9	12/11/2018 2:30	1
11/11/2018 14:10	5,7	11/11/2018 20:20	1,4	12/11/2018 2:40	1,2
11/11/2018 14:20	4,4	11/11/2018 20:30	1,1	12/11/2018 2:50	1,8
11/11/2018 14:30	4,2	11/11/2018 20:40	1,1	12/11/2018 3:00	1,2
11/11/2018 14:40	3,4	11/11/2018 20:50	1,1	12/11/2018 3:10	0,7
11/11/2018 14:50	2,7	11/11/2018 21:00	0,9	12/11/2018 3:20	0,8
11/11/2018 15:00	3,8	11/11/2018 21:10	0,8	12/11/2018 3:30	0,5
11/11/2018 15:10	3,9	11/11/2018 21:20	1,2	12/11/2018 3:40	0,9
11/11/2018 15:20	4,1	11/11/2018 21:30	1,4	12/11/2018 3:50	1,1
11/11/2018 15:30	4,4	11/11/2018 21:40	1	12/11/2018 4:00	0,8
11/11/2018 15:40	3,7	11/11/2018 21:50	0,9	12/11/2018 4:10	0,9
11/11/2018 15:50	4	11/11/2018 22:00	0,7	12/11/2018 4:20	0,5
11/11/2018 16:00	4	11/11/2018 22:10	0,6	12/11/2018 4:30	1
11/11/2018 16:10	3,8	11/11/2018 22:20	1,2	12/11/2018 4:40	1,1
11/11/2018 16:20	3,2	11/11/2018 22:30	1,2	12/11/2018 4:50	1,1
11/11/2018 16:30	3,3	11/11/2018 22:40	1,3	12/11/2018 5:00	0,8
11/11/2018 16:40	2,9	11/11/2018 22:50	0,9	12/11/2018 5:10	0,7
11/11/2018 16:50	3,1	11/11/2018 23:00	0,5	12/11/2018 5:20	0,5
11/11/2018 17:00	3	11/11/2018 23:10	0,5	12/11/2018 5:30	0,7
11/11/2018 17:10	3	11/11/2018 23:20	0,7	12/11/2018 5:40	1,1
11/11/2018 17:20	2,6	11/11/2018 23:30	1,1	12/11/2018 5:50	0,5
11/11/2018 17:30	2,1	11/11/2018 23:40	1,4	12/11/2018 6:00	0,7
11/11/2018 17:40	1,6	11/11/2018 23:50	1	12/11/2018 6:10	1,1
11/11/2018 17:50	1,4	12/11/2018 0:10	0,8	12/11/2018 6:20	1,1
11/11/2018 18:00	1,1	12/11/2018 0:20	0,6	12/11/2018 6:30	0,8
11/11/2018 18:10	0,9	12/11/2018 0:30	1,1	12/11/2018 6:40	1,1
11/11/2018 18:20	0,5	12/11/2018 0:40	1,8	12/11/2018 6:50	0,8
11/11/2018 18:30	0,8	12/11/2018 0:50	1,1	12/11/2018 7:00	0,9
11/11/2018 18:40	0,7	12/11/2018 1:00	1,2	12/11/2018 7:10	0,9
11/11/2018 18:50	0,9	12/11/2018 1:10	0,8	12/11/2018 7:20	1,5
11/11/2018 19:00	1,5	12/11/2018 1:20	0,9	12/11/2018 7:30	1,3
11/11/2018 19:10	1,3	12/11/2018 1:30	1,1	12/11/2018 7:40	1,1
11/11/2018 19:20	1,6	12/11/2018 1:40	1,2	12/11/2018 7:50	1,6
11/11/2018 19:30	1,1	12/11/2018 1:50	1,4	12/11/2018 8:00	2
11/11/2018 19:40	0,6	12/11/2018 2:00	0,8	12/11/2018 8:10	1,7
11/11/2018 19:50	0,6	12/11/2018 2:10	0,6	12/11/2018 8:20	2

Fecha	Velocidad	Fecha	Velocidad	Fecha	Velocidad
12/11/2018 8:30	1,9	12/11/2018 14:40	2,9	12/11/2018 20:50	0,5
12/11/2018 8:40	2,4	12/11/2018 14:50	4,3	12/11/2018 21:00	0,3
12/11/2018 8:50	1,8	12/11/2018 15:00	4,1	12/11/2018 21:10	1,1
12/11/2018 9:00	2	12/11/2018 15:10	4,4	12/11/2018 21:20	2,1
12/11/2018 9:10	1,5	12/11/2018 15:20	4,8	12/11/2018 21:30	1,8
12/11/2018 9:20	1,4	12/11/2018 15:30	4	12/11/2018 21:40	2,1
12/11/2018 9:30	1,7	12/11/2018 15:40	4,4	12/11/2018 21:50	2
12/11/2018 9:40	3,1	12/11/2018 15:50	4,8	12/11/2018 22:00	2,3
12/11/2018 9:50	4,7	12/11/2018 16:00	5	12/11/2018 22:10	1,7
12/11/2018 10:00	4,4	12/11/2018 16:10	5,4	12/11/2018 22:20	2,5
12/11/2018 10:10	4,3	12/11/2018 16:20	4,7	12/11/2018 22:30	4,4
12/11/2018 10:20	4,6	12/11/2018 16:30	4,6	12/11/2018 22:40	4,2
12/11/2018 10:30	5,2	12/11/2018 16:40	3,5	12/11/2018 22:50	4,5
12/11/2018 10:40	5,2	12/11/2018 16:50	3,4	12/11/2018 23:00	4,2
12/11/2018 10:50	6,8	12/11/2018 17:00	2,9	12/11/2018 23:10	3,1
12/11/2018 11:00	5,7	12/11/2018 17:10	2,5	12/11/2018 23:20	2,7
12/11/2018 11:10	6,2	12/11/2018 17:20	2,4	12/11/2018 23:30	2,9
12/11/2018 11:20	6,2	12/11/2018 17:30	1,8	12/11/2018 23:40	2,2
12/11/2018 11:30	5,3	12/11/2018 17:40	1,4	12/11/2018 23:50	2,4
12/11/2018 11:40	4,7	12/11/2018 17:50	1	13/11/2018 0:10	1,6
12/11/2018 11:50	5,5	12/11/2018 18:00	1	13/11/2018 0:20	2
12/11/2018 12:00	4,6	12/11/2018 18:10	1,3	13/11/2018 0:30	2,1
12/11/2018 12:10	4,6	12/11/2018 18:20	0,9	13/11/2018 0:40	1,2
12/11/2018 12:20	3,6	12/11/2018 18:30	1,1	13/11/2018 0:50	1,5
12/11/2018 12:30	5,3	12/11/2018 18:40	1,7	13/11/2018 1:00	1,1
12/11/2018 12:40	4,9	12/11/2018 18:50	1,6	13/11/2018 1:10	1,7
12/11/2018 12:50	3,7	12/11/2018 19:00	1,7	13/11/2018 1:20	1,5
12/11/2018 13:00	3,5	12/11/2018 19:10	1,8	13/11/2018 1:30	1,3
12/11/2018 13:10	3,5	12/11/2018 19:20	2,1	13/11/2018 1:40	0,8
12/11/2018 13:20	1,8	12/11/2018 19:30	2,1	13/11/2018 1:50	0,5
12/11/2018 13:30	2,4	12/11/2018 19:40	1,6	13/11/2018 2:00	0,5
12/11/2018 13:40	2,8	12/11/2018 19:50	0,7	13/11/2018 2:10	1,3
12/11/2018 13:50	3,7	12/11/2018 20:00	0,7	13/11/2018 2:20	1,2
12/11/2018 14:00	4	12/11/2018 20:10	1,1	13/11/2018 2:30	1,5
12/11/2018 14:10	2,1	12/11/2018 20:20	0,9	13/11/2018 2:40	1,6
12/11/2018 14:20	2,4	12/11/2018 20:30	1,1	13/11/2018 2:50	1,5
12/11/2018 14:30	3,2	12/11/2018 20:40	0,5	13/11/2018 3:00	1,5

Fecha	Velocidad	Fecha	Velocidad	Fecha	Velocidad
13/11/2018 3:10	1,6	14/11/2018 5:20	1,1	14/11/2018 11:30	3,4
13/11/2018 3:20	2	14/11/2018 5:30	1,4	14/11/2018 11:40	4,4
13/11/2018 3:30	2,1	14/11/2018 5:40	1,8	14/11/2018 11:50	3,8
13/11/2018 3:40	2	14/11/2018 5:50	1,3	14/11/2018 12:00	3,5
13/11/2018 3:50	1,4	14/11/2018 6:00	0,8	14/11/2018 12:10	5,1
13/11/2018 4:00	1,5	14/11/2018 6:10	1,4	14/11/2018 12:20	4,6
13/11/2018 4:10	1,7	14/11/2018 6:20	0,9	14/11/2018 12:30	5,7
13/11/2018 4:20	1,8	14/11/2018 6:30	0,6	14/11/2018 12:40	5
13/11/2018 4:30	1,2	14/11/2018 6:40	1	14/11/2018 12:50	5,6
13/11/2018 4:40	1,8	14/11/2018 6:50	1,7	14/11/2018 13:00	5,1
13/11/2018 4:50	2,5	14/11/2018 7:00	1,2	14/11/2018 13:10	5,7
13/11/2018 5:00	1,9	14/11/2018 7:10	1,4	14/11/2018 13:20	5,5
14/11/2018 1:10	1,2	14/11/2018 7:20	1,8	14/11/2018 13:30	5,4
14/11/2018 1:20	1,1	14/11/2018 7:30	1,8	14/11/2018 13:40	5,8
14/11/2018 1:30	1,8	14/11/2018 7:40	1,5	14/11/2018 13:50	5,3
14/11/2018 1:40	4,7	14/11/2018 7:50	1,6	14/11/2018 14:00	5,4
14/11/2018 1:50	4,1	14/11/2018 8:00	1,5	14/11/2018 14:10	5,4
14/11/2018 2:00	3,3	14/11/2018 8:10	0,8	14/11/2018 14:20	5,4
14/11/2018 2:10	2,6	14/11/2018 8:20	1,1	14/11/2018 14:30	5,3
14/11/2018 2:20	1,6	14/11/2018 8:30	1,2	14/11/2018 14:40	5,4
14/11/2018 2:30	1,2	14/11/2018 8:40	0,8	14/11/2018 14:50	5,6
14/11/2018 2:40	0,9	14/11/2018 8:50	1,5	14/11/2018 15:00	5,2
14/11/2018 2:50	0,4	14/11/2018 9:00	1	14/11/2018 15:10	4,9
14/11/2018 3:00	0,8	14/11/2018 9:10	1,6	14/11/2018 15:20	5
14/11/2018 3:10	0,8	14/11/2018 9:20	1,5	14/11/2018 15:30	4,8
14/11/2018 3:20	1,2	14/11/2018 9:30	1,6	14/11/2018 15:40	4,8
14/11/2018 3:30	1,4	14/11/2018 9:40	2,4	14/11/2018 15:50	5,4
14/11/2018 3:40	1,2	14/11/2018 9:50	2,5	14/11/2018 16:00	4,6
14/11/2018 3:50	0,6	14/11/2018 10:00	2,9	14/11/2018 16:10	5
14/11/2018 4:00	0,7	14/11/2018 10:10	3,2	14/11/2018 16:20	4,3
14/11/2018 4:10	0,4	14/11/2018 10:20	4,1	14/11/2018 16:30	4,5
14/11/2018 4:20	1,3	14/11/2018 10:30	3,5	14/11/2018 16:40	4
14/11/2018 4:30	2	14/11/2018 10:40	3,3	14/11/2018 16:50	3,6
14/11/2018 4:40	1,5	14/11/2018 10:50	3,9	14/11/2018 17:00	2,8
14/11/2018 4:50	1,3	14/11/2018 11:00	3,5	14/11/2018 17:10	3,3
14/11/2018 5:00	1	14/11/2018 11:10	2,9	14/11/2018 17:20	3
14/11/2018 5:10	1,6	14/11/2018 11:20	3,6	14/11/2018 17:30	3,2

Fecha	Velocidad	Fecha	Velocidad	Fecha	Velocidad
14/11/2018 17:40	2,4	14/11/2018 23:50	0,5	15/11/2018 6:10	1,1
14/11/2018 17:50	2,6	15/11/2018 0:10	0,9	15/11/2018 6:20	1,4
14/11/2018 18:00	2,8	15/11/2018 0:20	1,1	15/11/2018 6:30	1,6
14/11/2018 18:10	1,8	15/11/2018 0:30	0,8	15/11/2018 6:40	1,1
14/11/2018 18:20	2,9	15/11/2018 0:40	0,5	15/11/2018 6:50	1,5
14/11/2018 18:30	2,6	15/11/2018 0:50	0,5	15/11/2018 7:00	1,6
14/11/2018 18:40	2,3	15/11/2018 1:00	0,6	15/11/2018 7:10	1,6
14/11/2018 18:50	2	15/11/2018 1:10	0,3	15/11/2018 7:20	1,4
14/11/2018 19:00	1,2	15/11/2018 1:20	0,7	15/11/2018 7:30	0,8
14/11/2018 19:10	0,9	15/11/2018 1:30	1,4	15/11/2018 7:40	0,7
14/11/2018 19:20	1	15/11/2018 1:40	1,2	15/11/2018 7:50	0,6
14/11/2018 19:30	1	15/11/2018 1:50	1,2	15/11/2018 8:00	0,8
14/11/2018 19:40	0,7	15/11/2018 2:00	0,9	15/11/2018 8:10	0,8
14/11/2018 19:50	0,9	15/11/2018 2:10	1,2	15/11/2018 8:20	1,1
14/11/2018 20:00	1,2	15/11/2018 2:20	1	15/11/2018 8:30	1,3
14/11/2018 20:10	1	15/11/2018 2:30	0,6	15/11/2018 8:40	1,2
14/11/2018 20:20	0,9	15/11/2018 2:40	0,6	15/11/2018 8:50	0,8
14/11/2018 20:30	0,8	15/11/2018 2:50	1	15/11/2018 9:00	0,8
14/11/2018 20:40	0,7	15/11/2018 3:00	1,2	15/11/2018 9:10	0,8
14/11/2018 20:50	0,4	15/11/2018 3:10	1,1	15/11/2018 9:20	1,8
14/11/2018 21:00	0,4	15/11/2018 3:20	0,8	15/11/2018 9:30	1,1
14/11/2018 21:10	0,5	15/11/2018 3:30	0,9	15/11/2018 9:40	1,9
14/11/2018 21:20	0,5	15/11/2018 3:40	1,3	15/11/2018 9:50	2,3
14/11/2018 21:30	0,4	15/11/2018 3:50	1,3	15/11/2018 10:00	2,7
14/11/2018 21:40	0,6	15/11/2018 4:00	1,2	15/11/2018 10:10	2
14/11/2018 21:50	0,6	15/11/2018 4:10	0,8	15/11/2018 10:20	1,7
14/11/2018 22:00	0,7	15/11/2018 4:20	0,6	15/11/2018 10:30	1,4
14/11/2018 22:10	1	15/11/2018 4:30	0,7	15/11/2018 10:40	1,7
14/11/2018 22:20	1,3	15/11/2018 4:40	1,3	15/11/2018 10:50	2,5
14/11/2018 22:30	0,8	15/11/2018 4:50	1,2	15/11/2018 11:00	3,7
14/11/2018 22:40	0,8	15/11/2018 5:00	0,9	15/11/2018 11:10	3,9
14/11/2018 22:50	0,6	15/11/2018 5:10	0,8	15/11/2018 11:20	4,5
14/11/2018 23:00	0,8	15/11/2018 5:20	1,4	15/11/2018 11:30	4,5
14/11/2018 23:10	0,8	15/11/2018 5:30	1,4	15/11/2018 11:40	4,6
14/11/2018 23:20	1,5	15/11/2018 5:40	1,8	15/11/2018 11:50	4,2
14/11/2018 23:30	1,7	15/11/2018 5:50	1,1	15/11/2018 12:00	4,7
14/11/2018 23:40	0,8	15/11/2018 6:00	0,8	15/11/2018 12:10	4,8

Fecha	Velocidad	Fecha	Velocidad	Fecha	Velocidad
15/11/2018 12:20	4,4	15/11/2018 18:30	0,9	16/11/2018 0:50	1,1
15/11/2018 12:30	5,4	15/11/2018 18:40	1,4	16/11/2018 1:00	0,8
15/11/2018 12:40	5,3	15/11/2018 18:50	1,1	16/11/2018 1:10	1,8
15/11/2018 12:50	5,7	15/11/2018 19:00	0,8	16/11/2018 1:20	1,4
15/11/2018 13:00	5,5	15/11/2018 19:10	1,4	16/11/2018 1:30	6,5
15/11/2018 13:10	5,6	15/11/2018 19:20	2,3	16/11/2018 1:40	6,8
15/11/2018 13:20	5,1	15/11/2018 19:30	2,1	16/11/2018 1:50	6,9
15/11/2018 13:30	5,4	15/11/2018 19:40	1,7	16/11/2018 2:00	7,7
15/11/2018 13:40	5,7	15/11/2018 19:50	2	16/11/2018 2:10	6,3
15/11/2018 13:50	5,8	15/11/2018 20:00	2,2	16/11/2018 2:20	6,2
15/11/2018 14:00	5,4	15/11/2018 20:10	2,3	16/11/2018 2:30	5,2
15/11/2018 14:10	5,6	15/11/2018 20:20	2	16/11/2018 2:40	4,8
15/11/2018 14:20	5,2	15/11/2018 20:30	1,9	16/11/2018 2:50	4,6
15/11/2018 14:30	4,4	15/11/2018 20:40	1,6	16/11/2018 3:00	4,2
15/11/2018 14:40	4,3	15/11/2018 20:50	1,1	16/11/2018 3:10	3,2
15/11/2018 14:50	4,9	15/11/2018 21:00	1	16/11/2018 3:20	2,4
15/11/2018 15:00	4,1	15/11/2018 21:10	1,2	16/11/2018 3:30	2,7
15/11/2018 15:10	4,2	15/11/2018 21:20	1,3	16/11/2018 3:40	2
15/11/2018 15:20	3,9	15/11/2018 21:30	1,6	16/11/2018 3:50	1,7
15/11/2018 15:30	3,8	15/11/2018 21:40	1,7	16/11/2018 4:00	1
15/11/2018 15:40	3,9	15/11/2018 21:50	2	16/11/2018 4:10	1,2
15/11/2018 15:50	4,5	15/11/2018 22:00	2,1	16/11/2018 4:20	0,6
15/11/2018 16:00	3,5	15/11/2018 22:10	2,2	16/11/2018 4:30	0,7
15/11/2018 16:10	3,2	15/11/2018 22:20	1,6	16/11/2018 4:40	0,8
15/11/2018 16:20	3,1	15/11/2018 22:30	0,9	16/11/2018 4:50	2,2
15/11/2018 16:30	3,6	15/11/2018 22:40	1,2	16/11/2018 5:00	2,2
15/11/2018 16:40	2,4	15/11/2018 22:50	1,1	16/11/2018 5:10	2,3
15/11/2018 16:50	2,6	15/11/2018 23:00	1,4	16/11/2018 5:20	2,1
15/11/2018 17:00	2,6	15/11/2018 23:10	1,1	16/11/2018 5:30	2,1
15/11/2018 17:10	2,5	15/11/2018 23:20	0,8	16/11/2018 5:40	1,5
15/11/2018 17:20	3,1	15/11/2018 23:30	0,8	16/11/2018 5:50	1,4
15/11/2018 17:30	2	15/11/2018 23:40	0,8	16/11/2018 6:00	0,7
15/11/2018 17:40	2	15/11/2018 23:50	0,9	16/11/2018 6:10	0,5
15/11/2018 17:50	1,4	16/11/2018 0:10	1,3	16/11/2018 6:20	0,4
15/11/2018 18:00	1,4	16/11/2018 0:20	1,1	16/11/2018 6:30	1
15/11/2018 18:10	1,5	16/11/2018 0:30	1,2	16/11/2018 6:40	1,1
15/11/2018 18:20	1,5	16/11/2018 0:40	1	16/11/2018 6:50	1,6

Fecha	Velocidad	Fecha	Velocidad	Fecha	Velocidad
16/11/2018 7:00	0,8	16/11/2018 13:10	2,4	16/11/2018 19:30	1,4
16/11/2018 7:10	0,8	16/11/2018 13:20	3,9	16/11/2018 19:40	1,4
16/11/2018 7:20	1,8	16/11/2018 13:30	3,5	16/11/2018 19:50	1,3
16/11/2018 7:30	2,6	16/11/2018 13:40	3,3	16/11/2018 20:00	0,9
16/11/2018 7:40	2	16/11/2018 13:50	2,9	16/11/2018 20:10	1,4
16/11/2018 7:50	2	16/11/2018 14:00	3,9	16/11/2018 20:20	2
16/11/2018 8:00	2	16/11/2018 14:10	3,1	16/11/2018 20:30	2
16/11/2018 8:10	1,3	16/11/2018 14:20	3,6	16/11/2018 20:40	2,3
16/11/2018 8:20	2,2	16/11/2018 14:40	4	16/11/2018 20:50	2,4
16/11/2018 8:30	1,8	16/11/2018 14:50	4,1	16/11/2018 21:00	2
16/11/2018 8:40	0,9	16/11/2018 15:00	4,3	16/11/2018 21:10	1,4
16/11/2018 8:50	1,4	16/11/2018 15:10	3,4	16/11/2018 21:20	2,2
16/11/2018 9:00	0,8	16/11/2018 15:20	3,9	16/11/2018 21:30	1,5
16/11/2018 9:10	2,8	16/11/2018 15:30	3,2	16/11/2018 21:40	0,8
16/11/2018 9:20	6,1	16/11/2018 15:40	3,6	16/11/2018 21:50	0,8
16/11/2018 9:30	5,3	16/11/2018 15:50	3,8	16/11/2018 22:00	1,2
16/11/2018 9:40	4,4	16/11/2018 16:00	3,2	16/11/2018 22:10	2
16/11/2018 9:50	3,2	16/11/2018 16:10	3	16/11/2018 22:20	1,4
16/11/2018 10:00	3,8	16/11/2018 16:20	2,9	16/11/2018 22:30	0,6
16/11/2018 10:10	5,8	16/11/2018 16:30	2,9	16/11/2018 22:40	0,5
16/11/2018 10:20	6,8	16/11/2018 16:40	2,9	16/11/2018 22:50	0,5
16/11/2018 10:30	7,6	16/11/2018 16:50	2,9	16/11/2018 23:00	0,4
16/11/2018 10:40	8	16/11/2018 17:00	2,9	16/11/2018 23:10	0,9
16/11/2018 10:50	9,6	16/11/2018 17:10	2,4	16/11/2018 23:20	1,2
16/11/2018 11:00	10,5	16/11/2018 17:20	2,1	16/11/2018 23:30	1,3
16/11/2018 11:10	8,1	16/11/2018 17:30	2,3	16/11/2018 23:40	1,8
16/11/2018 11:20	7	16/11/2018 17:40	1,8	16/11/2018 23:50	2,7
16/11/2018 11:30	7,9	16/11/2018 17:50	1,2	17/11/2018 0:10	3,3
16/11/2018 11:40	6,5	16/11/2018 18:00	1,6	17/11/2018 0:20	2,5
16/11/2018 11:50	3,7	16/11/2018 18:10	1,2	17/11/2018 0:30	1,5
16/11/2018 12:00	3	16/11/2018 18:20	1,3	17/11/2018 0:40	1,2
16/11/2018 12:10	3,5	16/11/2018 18:30	1	17/11/2018 0:50	0,9
16/11/2018 12:20	4,4	16/11/2018 18:40	0,7	17/11/2018 1:00	1,5
16/11/2018 12:30	4,4	16/11/2018 18:50	0,4	17/11/2018 1:10	1,5
16/11/2018 12:40	2,6	16/11/2018 19:00	0,3	17/11/2018 1:20	1,1
16/11/2018 12:50	3,2	16/11/2018 19:10	0,6	17/11/2018 1:30	1
16/11/2018 13:00	3,4	16/11/2018 19:20	1,1	17/11/2018 1:40	1,5

Fecha	Velocidad	Fecha	Velocidad	Fecha	Velocidad
17/11/2018 1:50	1,3	17/11/2018 8:10	1,3	17/11/2018 14:30	2,6
17/11/2018 2:00	0,8	17/11/2018 8:20	1,4	17/11/2018 14:40	3,6
17/11/2018 2:10	0,9	17/11/2018 8:30	1,9	17/11/2018 14:50	3,9
17/11/2018 2:20	1,1	17/11/2018 8:40	1	17/11/2018 15:00	2,8
17/11/2018 2:30	1,1	17/11/2018 8:50	1,7	17/11/2018 15:10	2,7
17/11/2018 2:40	0,8	17/11/2018 9:00	1	17/11/2018 15:20	4,2
17/11/2018 2:50	0,6	17/11/2018 9:10	1,4	17/11/2018 15:30	4,7
17/11/2018 3:00	0,6	17/11/2018 9:20	2,5	17/11/2018 15:40	4,1
17/11/2018 3:10	1,4	17/11/2018 9:30	1,7	17/11/2018 15:50	3,5
17/11/2018 3:20	1,6	17/11/2018 9:40	1,8	17/11/2018 16:00	2,2
17/11/2018 3:30	1,3	17/11/2018 9:50	1,2	17/11/2018 16:10	3
17/11/2018 3:40	1,2	17/11/2018 10:00	1,9	17/11/2018 16:20	2,3
17/11/2018 3:50	2,3	17/11/2018 10:10	1,6	17/11/2018 16:30	2,1
17/11/2018 4:00	1,8	17/11/2018 10:20	2,5	17/11/2018 16:40	2,1
17/11/2018 4:10	1,4	17/11/2018 10:30	4,2	17/11/2018 16:50	2,3
17/11/2018 4:20	0,8	17/11/2018 10:40	3,4	17/11/2018 17:00	2,6
17/11/2018 4:30	0,2	17/11/2018 10:50	2,6	17/11/2018 17:10	1,8
17/11/2018 4:40	0,9	17/11/2018 11:10	2,3	17/11/2018 17:20	0,8
17/11/2018 4:50	0,8	17/11/2018 11:20	1,2	17/11/2018 17:30	0,6
17/11/2018 5:00	0,5	17/11/2018 11:30	1,9	17/11/2018 17:40	0,5
17/11/2018 5:10	0,3	17/11/2018 11:40	3,2	17/11/2018 17:50	1,2
17/11/2018 5:20	0,7	17/11/2018 11:50	2,1	17/11/2018 18:00	1,3
17/11/2018 5:30	1,1	17/11/2018 12:00	1,2	17/11/2018 18:10	1,1
17/11/2018 5:40	1,6	17/11/2018 12:10	2,6	17/11/2018 18:20	0,6
17/11/2018 5:50	1	17/11/2018 12:20	5,8	17/11/2018 18:30	0,4
17/11/2018 6:00	0,6	17/11/2018 12:30	4,7	17/11/2018 18:40	0,7
17/11/2018 6:10	0,7	17/11/2018 12:40	6,6	17/11/2018 18:50	1,4
17/11/2018 6:20	0,7	17/11/2018 12:50	4,1	17/11/2018 19:00	1,2
17/11/2018 6:30	0,5	17/11/2018 13:00	6,8	17/11/2018 19:10	2
17/11/2018 6:40	1	17/11/2018 13:10	7	17/11/2018 19:20	1,6
17/11/2018 6:50	0,9	17/11/2018 13:20	6	17/11/2018 19:30	3,3
17/11/2018 7:00	0,8	17/11/2018 13:30	6	17/11/2018 19:40	2,9
17/11/2018 7:10	1,3	17/11/2018 13:40	5,7	17/11/2018 19:50	2,4
17/11/2018 7:30	1	17/11/2018 13:50	5,2	17/11/2018 20:00	2,9
17/11/2018 7:40	0,9	17/11/2018 14:00	5	17/11/2018 20:10	2,1
17/11/2018 7:50	0,8	17/11/2018 14:10	4,6	17/11/2018 20:20	3,7
17/11/2018 8:00	1	17/11/2018 14:20	2,9	17/11/2018 20:30	3,8

Fecha	Velocidad	Fecha	Velocidad	Fecha	Velocidad
17/11/2018 20:40	3,7	18/11/2018 3:00	1	18/11/2018 9:10	2,3
17/11/2018 20:50	4,2	18/11/2018 3:10	1,5	18/11/2018 9:20	2,4
17/11/2018 21:00	3,4	18/11/2018 3:20	1,7	18/11/2018 9:30	1,5
17/11/2018 21:10	3,1	18/11/2018 3:30	1,9	18/11/2018 9:40	1,7
17/11/2018 21:20	2,9	18/11/2018 3:40	3	18/11/2018 9:50	3,3
17/11/2018 21:30	3	18/11/2018 3:50	2,9	18/11/2018 10:00	1,5
17/11/2018 21:40	2,9	18/11/2018 4:00	5	18/11/2018 10:10	3,9
17/11/2018 21:50	2,8	18/11/2018 4:10	4,1	18/11/2018 10:20	6
17/11/2018 22:00	2,8	18/11/2018 4:20	4,6	18/11/2018 10:30	6,3
17/11/2018 22:10	2,8	18/11/2018 4:30	4,4	18/11/2018 10:40	6,7
17/11/2018 22:20	2,1	18/11/2018 4:40	4	18/11/2018 10:50	6,6
17/11/2018 22:30	2,3	18/11/2018 4:50	3,3	18/11/2018 11:00	7,7
17/11/2018 22:40	2,5	18/11/2018 5:00	2,7	18/11/2018 11:10	7,6
17/11/2018 22:50	1,1	18/11/2018 5:10	1,4	18/11/2018 11:20	8,7
17/11/2018 23:00	0,7	18/11/2018 5:20	1,8	18/11/2018 11:30	8,5
17/11/2018 23:10	1,1	18/11/2018 5:30	1	18/11/2018 11:40	8,8
17/11/2018 23:20	1,3	18/11/2018 5:40	0,6	18/11/2018 11:50	8,6
17/11/2018 23:30	1	18/11/2018 5:50	1	18/11/2018 12:00	7,5
17/11/2018 23:40	1,6	18/11/2018 6:00	0,6	18/11/2018 12:10	9,2
17/11/2018 23:50	2,5	18/11/2018 6:10	1,4	18/11/2018 12:20	8,6
18/11/2018 0:10	2,2	18/11/2018 6:20	0,8	18/11/2018 12:30	8,7
18/11/2018 0:20	1,7	18/11/2018 6:30	1,7	18/11/2018 12:40	6,7
18/11/2018 0:30	1,3	18/11/2018 6:40	3,1	18/11/2018 12:50	7,7
18/11/2018 0:40	1,2	18/11/2018 6:50	3,7	18/11/2018 13:00	9
18/11/2018 0:50	1	18/11/2018 7:00	4,5	18/11/2018 13:10	9,8
18/11/2018 1:00	1,1	18/11/2018 7:10	4,9	18/11/2018 13:20	10,8
18/11/2018 1:10	1,4	18/11/2018 7:20	4,6	18/11/2018 13:30	9,7
18/11/2018 1:20	2,1	18/11/2018 7:30	4,3	18/11/2018 13:40	10,4
18/11/2018 1:30	1,8	18/11/2018 7:40	1,3	18/11/2018 13:50	8,9
18/11/2018 1:40	1,5	18/11/2018 7:50	1,2	18/11/2018 14:00	10,4
18/11/2018 1:50	1,7	18/11/2018 8:00	3,6	18/11/2018 14:10	8,9
18/11/2018 2:00	1,5	18/11/2018 8:10	3,2	18/11/2018 14:20	7,7
18/11/2018 2:10	1,1	18/11/2018 8:20	2,9	18/11/2018 14:30	8,4
18/11/2018 2:20	0,7	18/11/2018 8:30	2,6	18/11/2018 14:40	7
18/11/2018 2:30	1,3	18/11/2018 8:40	4,7	18/11/2018 14:50	7,5
18/11/2018 2:40	1,9	18/11/2018 8:50	4,7	18/11/2018 15:00	8,4
18/11/2018 2:50	1,1	18/11/2018 9:00	3,1	18/11/2018 15:10	8,8

Fecha	Velocidad	Fecha	Velocidad	Fecha	Velocidad
18/11/2018 15:20	7,1	18/11/2018 21:30	3,4	19/11/2018 3:50	1,7
18/11/2018 15:30	5,5	18/11/2018 21:40	3,3	19/11/2018 4:00	2,2
18/11/2018 15:40	4,3	18/11/2018 21:50	2,3	19/11/2018 4:10	2,1
18/11/2018 15:50	4,6	18/11/2018 22:00	1,2	19/11/2018 4:20	2,5
18/11/2018 16:00	4,4	18/11/2018 22:10	1,3	19/11/2018 4:30	0,9
18/11/2018 16:10	3,8	18/11/2018 22:20	1,3	19/11/2018 4:40	1,6
18/11/2018 16:20	5,9	18/11/2018 22:30	0,9	19/11/2018 4:50	2,1
18/11/2018 16:30	3,5	18/11/2018 22:40	1,5	19/11/2018 5:00	1,8
18/11/2018 16:40	1,9	18/11/2018 22:50	1,8	19/11/2018 5:10	1,1
18/11/2018 16:50	2,4	18/11/2018 23:00	1,9	19/11/2018 5:20	1,9
18/11/2018 17:00	2,9	18/11/2018 23:10	1,4	19/11/2018 5:30	1,3
18/11/2018 17:10	3	18/11/2018 23:20	0,8	19/11/2018 5:40	2,3
18/11/2018 17:20	2,7	18/11/2018 23:30	0,4	19/11/2018 5:50	1,8
18/11/2018 17:30	2,8	18/11/2018 23:40	0,9	19/11/2018 6:00	1,2
18/11/2018 17:40	4,2	18/11/2018 23:50	0,8	19/11/2018 6:10	2,9
18/11/2018 17:50	2,3	19/11/2018 0:10	1,4	19/11/2018 6:20	2,3
18/11/2018 18:00	2,1	19/11/2018 0:20	0,4	19/11/2018 6:30	0,9
18/11/2018 18:10	0,5	19/11/2018 0:30	0,6	19/11/2018 6:40	0,9
18/11/2018 18:20	0,4	19/11/2018 0:40	0,6	19/11/2018 6:50	1,1
18/11/2018 18:30	0,4	19/11/2018 0:50	1	19/11/2018 7:00	0,5
18/11/2018 18:40	0,5	19/11/2018 1:00	0,8	19/11/2018 7:10	1,3
18/11/2018 18:50	0,9	19/11/2018 1:10	1,7	19/11/2018 7:20	1,1
18/11/2018 19:00	1,6	19/11/2018 1:20	1,4	19/11/2018 7:30	1,2
18/11/2018 19:10	1,9	19/11/2018 1:30	3,3	19/11/2018 7:40	0,9
18/11/2018 19:20	1,5	19/11/2018 1:40	5	19/11/2018 7:50	1,9
18/11/2018 19:30	1,9	19/11/2018 1:50	5,4	19/11/2018 8:00	2,1
18/11/2018 19:40	2,7	19/11/2018 2:00	5,3	19/11/2018 8:10	1,6
18/11/2018 19:50	2,2	19/11/2018 2:10	2,5	19/11/2018 8:20	2,8
18/11/2018 20:00	2,5	19/11/2018 2:20	1,3	19/11/2018 8:30	2,7
18/11/2018 20:10	2,4	19/11/2018 2:30	1,5	19/11/2018 8:40	2,1
18/11/2018 20:20	2	19/11/2018 2:40	2,1	19/11/2018 8:50	2,3
18/11/2018 20:30	2	19/11/2018 2:50	1,2	19/11/2018 9:00	1,3
18/11/2018 20:40	1,2	19/11/2018 3:00	1,4	19/11/2018 9:10	1
18/11/2018 20:50	1	19/11/2018 3:10	2,8	19/11/2018 9:20	1,7
18/11/2018 21:00	1,2	19/11/2018 3:20	1,4	19/11/2018 9:30	2,3
18/11/2018 21:10	2,1	19/11/2018 3:30	1,5	19/11/2018 9:40	4,2
18/11/2018 21:20	2,7	19/11/2018 3:40	1,9	19/11/2018 9:50	4,7

Fecha	Velocidad	Fecha	Velocidad	Fecha	Velocidad
19/11/2018 10:00	5,4	19/11/2018 16:10	4,4	19/11/2018 22:20	0,7
19/11/2018 10:10	5	19/11/2018 16:20	4	19/11/2018 22:30	0,5
19/11/2018 10:20	4,2	19/11/2018 16:30	4	19/11/2018 22:40	0,5
19/11/2018 10:30	4,3	19/11/2018 16:40	3,6	19/11/2018 22:50	0,7
19/11/2018 10:40	3,7	19/11/2018 16:50	3,2	19/11/2018 23:00	1,4
19/11/2018 10:50	3,6	19/11/2018 17:00	3,6	19/11/2018 23:10	1,1
19/11/2018 11:00	3,9	19/11/2018 17:10	2,7	19/11/2018 23:20	0,7
19/11/2018 11:10	4,3	19/11/2018 17:20	3	19/11/2018 23:30	0,9
19/11/2018 11:20	2,6	19/11/2018 17:30	3,2	19/11/2018 23:40	0,9
19/11/2018 11:30	4	19/11/2018 17:40	2,6	19/11/2018 23:50	1
19/11/2018 11:40	3,2	19/11/2018 17:50	3,1	20/11/2018 0:10	0,6
19/11/2018 11:50	3,9	19/11/2018 18:00	2,6	20/11/2018 0:20	0,8
19/11/2018 12:00	2,4	19/11/2018 18:10	2,3	20/11/2018 0:30	1
19/11/2018 12:10	2,1	19/11/2018 18:20	2,4	20/11/2018 0:40	0,8
19/11/2018 12:20	1,8	19/11/2018 18:30	1,7	20/11/2018 0:50	0,7
19/11/2018 12:30	2,9	19/11/2018 18:40	1,3	20/11/2018 1:00	0,4
19/11/2018 12:40	2,4	19/11/2018 18:50	1,3	20/11/2018 1:10	1,2
19/11/2018 12:50	2,1	19/11/2018 19:00	1,3	20/11/2018 1:20	1,2
19/11/2018 13:00	3,7	19/11/2018 19:10	0,9	20/11/2018 1:30	0,7
19/11/2018 13:10	5,5	19/11/2018 19:20	0,9	20/11/2018 1:40	0,9
19/11/2018 13:20	6	19/11/2018 19:30	1,3	20/11/2018 1:50	0,7
19/11/2018 13:30	5,6	19/11/2018 19:40	1	20/11/2018 2:00	1,1
19/11/2018 13:40	4,7	19/11/2018 19:50	0,9	20/11/2018 2:10	1,1
19/11/2018 13:50	4,6	19/11/2018 20:00	0,7	20/11/2018 2:20	0,9
19/11/2018 14:00	4,9	19/11/2018 20:10	1,1	20/11/2018 2:30	0,7
19/11/2018 14:10	6,1	19/11/2018 20:20	0,9	20/11/2018 2:40	1,4
19/11/2018 14:20	5,5	19/11/2018 20:30	0,6	20/11/2018 2:50	1,8
19/11/2018 14:30	5,6	19/11/2018 20:40	0,2	20/11/2018 3:00	1,1
19/11/2018 14:40	5,3	19/11/2018 20:50	0,9	20/11/2018 3:10	0,9
19/11/2018 14:50	5,5	19/11/2018 21:00	0,9	20/11/2018 3:20	1,2
19/11/2018 15:00	5,4	19/11/2018 21:10	0,6	20/11/2018 3:30	0,6
19/11/2018 15:10	5,5	19/11/2018 21:20	1,4	20/11/2018 3:40	0,8
19/11/2018 15:20	4,7	19/11/2018 21:30	1,4	20/11/2018 3:50	0,4
19/11/2018 15:30	4,9	19/11/2018 21:40	1,3	20/11/2018 4:00	1,3
19/11/2018 15:40	4,1	19/11/2018 21:50	1,5	20/11/2018 4:10	2,4
19/11/2018 15:50	3,4	19/11/2018 22:00	1,2	20/11/2018 4:20	2,3
19/11/2018 16:00	4,3	19/11/2018 22:10	1	20/11/2018 4:30	2,3

Fecha	Velocidad	Fecha	Velocidad	Fecha	Velocidad
20/11/2018 4:40	2,3	20/11/2018 11:50	5	20/11/2018 18:20	0,8
20/11/2018 4:50	1,5	20/11/2018 12:00	4,4	20/11/2018 18:30	1,2
20/11/2018 5:00	1,3	20/11/2018 12:10	4,8	20/11/2018 18:40	1,4
20/11/2018 5:10	2,1	20/11/2018 12:20	4,1	20/11/2018 18:50	1,9
20/11/2018 5:20	1,7	20/11/2018 12:30	4,3	20/11/2018 19:00	1,4
20/11/2018 5:30	1,8	20/11/2018 12:40	4,6	20/11/2018 19:10	1,7
20/11/2018 5:40	1,2	20/11/2018 12:50	4,4	20/11/2018 19:20	1,9
20/11/2018 5:50	1	20/11/2018 13:00	4,3	20/11/2018 19:30	1,2
20/11/2018 6:00	1,3	20/11/2018 13:10	4	20/11/2018 19:40	0,6
20/11/2018 6:10	1,9	20/11/2018 13:20	4	20/11/2018 19:50	0,4
20/11/2018 6:20	1,5	20/11/2018 13:30	4,9	20/11/2018 20:00	0,4
20/11/2018 6:30	2,1	20/11/2018 13:40	5,3	20/11/2018 20:10	1,1
20/11/2018 6:40	1,6	20/11/2018 13:50	5,5	20/11/2018 20:20	2,1
20/11/2018 6:50	2	20/11/2018 14:00	5,4	20/11/2018 20:30	1,6
20/11/2018 7:00	1,7	20/11/2018 14:10	5,4	20/11/2018 20:40	2,2
20/11/2018 7:10	1,6	20/11/2018 14:20	5	20/11/2018 20:50	1,8
20/11/2018 7:20	1,5	20/11/2018 14:30	5,3	20/11/2018 21:00	1,7
20/11/2018 7:30	1,6	20/11/2018 14:40	5,1	20/11/2018 21:10	1,8
20/11/2018 7:40	1,7	20/11/2018 14:50	5	20/11/2018 21:20	1,7
20/11/2018 7:50	1,2	20/11/2018 15:00	4,7	20/11/2018 21:30	2
20/11/2018 8:00	1,5	20/11/2018 15:10	6	20/11/2018 21:40	2,2
20/11/2018 8:10	1,2	20/11/2018 15:20	4,1	20/11/2018 21:50	2
20/11/2018 8:20	0,9	20/11/2018 15:30	5,1	20/11/2018 22:00	1,4
20/11/2018 8:30	1,6	20/11/2018 15:40	4,9	20/11/2018 22:10	1
20/11/2018 8:40	1,5	20/11/2018 16:10	4,7	20/11/2018 22:20	1
20/11/2018 8:50	1,1	20/11/2018 16:20	5	20/11/2018 22:30	0,9
20/11/2018 9:00	1	20/11/2018 16:30	5	20/11/2018 22:40	0,8
20/11/2018 9:10	1,2	20/11/2018 16:40	4,3	20/11/2018 22:50	1,7
20/11/2018 9:20	0,9	20/11/2018 16:50	4,1	20/11/2018 23:00	0,7
20/11/2018 9:30	1,8	20/11/2018 17:00	3,1	20/11/2018 23:10	1,4
20/11/2018 9:40	2,3	20/11/2018 17:10	3	20/11/2018 23:20	1,4
20/11/2018 9:50	2,8	20/11/2018 17:20	2,8	20/11/2018 23:30	1,2
20/11/2018 10:00	3,5	20/11/2018 17:30	2,5	20/11/2018 23:40	1
20/11/2018 11:10	5,2	20/11/2018 17:40	2,4	20/11/2018 23:50	2
20/11/2018 11:20	4,9	20/11/2018 17:50	1,9	21/11/2018 0:10	1,1
20/11/2018 11:30	5,3	20/11/2018 18:00	2	21/11/2018 0:20	0,7
20/11/2018 11:40	4,9	20/11/2018 18:10	1,1	21/11/2018 0:30	0,9

Fecha	Velocidad	Fecha	Velocidad	Fecha	Velocidad
21/11/2018 0:40	0,7	21/11/2018 6:50	0,4	21/11/2018 13:00	4,9
21/11/2018 0:50	1,4	21/11/2018 7:00	2,1	21/11/2018 13:10	4,9
21/11/2018 1:00	1,2	21/11/2018 7:10	2,2	21/11/2018 13:20	5,3
21/11/2018 1:10	1,6	21/11/2018 7:20	2,4	21/11/2018 13:30	5
21/11/2018 1:20	1,5	21/11/2018 7:30	2,9	21/11/2018 13:40	4,1
21/11/2018 1:30	1	21/11/2018 7:40	2,7	21/11/2018 13:50	4,4
21/11/2018 1:40	1,4	21/11/2018 7:50	2,7	21/11/2018 14:00	3,9
21/11/2018 1:50	1,1	21/11/2018 8:00	2,3	21/11/2018 14:10	4,4
21/11/2018 2:00	1,1	21/11/2018 8:10	1,9	21/11/2018 14:20	4,1
21/11/2018 2:10	0,5	21/11/2018 8:20	1,6	21/11/2018 14:30	3,9
21/11/2018 2:20	0,7	21/11/2018 8:30	1,6	21/11/2018 14:40	3,9
21/11/2018 2:30	0,8	21/11/2018 8:40	1,7	21/11/2018 14:50	3,2
21/11/2018 2:40	1,2	21/11/2018 8:50	1,2	21/11/2018 15:00	2,6
21/11/2018 2:50	1,1	21/11/2018 9:00	1,9	21/11/2018 15:10	3,5
21/11/2018 3:00	0,6	21/11/2018 9:10	1,3	21/11/2018 15:20	3,9
21/11/2018 3:10	0,7	21/11/2018 9:20	1,8	21/11/2018 15:30	4,1
21/11/2018 3:20	0,8	21/11/2018 9:30	2,4	21/11/2018 15:40	3,6
21/11/2018 3:30	0,8	21/11/2018 9:40	1,8	21/11/2018 15:50	3,7
21/11/2018 3:40	1,6	21/11/2018 9:50	1,8	21/11/2018 16:00	2,3
21/11/2018 3:50	1,6	21/11/2018 10:00	1,5	21/11/2018 16:10	3,8
21/11/2018 4:00	1,7	21/11/2018 10:10	3,5	21/11/2018 16:20	3,3
21/11/2018 4:10	1,8	21/11/2018 10:20	4,1	21/11/2018 16:30	3,1
21/11/2018 4:20	0,8	21/11/2018 10:30	4,2	21/11/2018 16:40	2,9
21/11/2018 4:30	0,4	21/11/2018 10:40	3,7	21/11/2018 16:50	3,2
21/11/2018 4:40	0,4	21/11/2018 10:50	4,3	21/11/2018 17:00	2,9
21/11/2018 4:50	1,8	21/11/2018 11:00	4,4	21/11/2018 17:10	3,3
21/11/2018 5:00	1,9	21/11/2018 11:10	5,2	21/11/2018 17:20	3
21/11/2018 5:10	1,3	21/11/2018 11:20	4,7	21/11/2018 17:30	3,2
21/11/2018 5:20	0,7	21/11/2018 11:30	4,8	21/11/2018 17:40	2,3
21/11/2018 5:30	0,7	21/11/2018 11:40	4,6	21/11/2018 17:50	2,5
21/11/2018 5:40	1,1	21/11/2018 11:50	4,8	21/11/2018 18:00	1,9
21/11/2018 5:50	0,7	21/11/2018 12:00	5,4	21/11/2018 18:10	1,1
21/11/2018 6:00	0,8	21/11/2018 12:10	4,1	21/11/2018 18:20	1,2
21/11/2018 6:10	0,3	21/11/2018 12:20	4,8	21/11/2018 18:30	1,1
21/11/2018 6:20	0,4	21/11/2018 12:30	4,9	21/11/2018 18:40	1,2
21/11/2018 6:30	0,4	21/11/2018 12:40	4,4	21/11/2018 18:50	1,5
21/11/2018 6:40	0,6	21/11/2018 12:50	4,7	21/11/2018 19:00	2

Fecha	Velocidad	Fecha	Velocidad	Fecha	Velocidad
21/11/2018 19:10	2,4	22/11/2018 1:30	0,8	22/11/2018 7:40	0,9
21/11/2018 19:20	1,5	22/11/2018 1:40	1,9	22/11/2018 7:50	1,1
21/11/2018 19:30	2,4	22/11/2018 1:50	1,6	22/11/2018 8:00	1,3
21/11/2018 19:40	1,6	22/11/2018 2:00	1,6	22/11/2018 8:10	1,3
21/11/2018 19:50	2,3	22/11/2018 2:10	1,7	22/11/2018 8:20	1,2
21/11/2018 20:00	1,8	22/11/2018 2:20	1,4	22/11/2018 8:30	1,4
21/11/2018 20:10	1,4	22/11/2018 2:30	1,5	22/11/2018 8:40	0,9
21/11/2018 20:20	3,4	22/11/2018 2:40	1,4	22/11/2018 8:50	0,8
21/11/2018 20:30	3,6	22/11/2018 2:50	0,7	22/11/2018 9:00	0,9
21/11/2018 20:40	3,7	22/11/2018 3:00	1	22/11/2018 9:10	2,6
21/11/2018 20:50	3	22/11/2018 3:10	1,5	22/11/2018 9:20	1,9
21/11/2018 21:00	1,8	22/11/2018 3:20	1,3	22/11/2018 9:30	1,9
21/11/2018 21:10	2	22/11/2018 3:30	1,5	22/11/2018 9:40	2,6
21/11/2018 21:20	1,5	22/11/2018 3:40	2,2	22/11/2018 9:50	3,7
21/11/2018 21:30	0,7	22/11/2018 3:50	1,6	22/11/2018 10:00	3,6
21/11/2018 21:40	1,3	22/11/2018 4:00	1,6	22/11/2018 10:10	4,2
21/11/2018 21:50	0,5	22/11/2018 4:10	1,4	22/11/2018 10:20	3,9
21/11/2018 22:00	0,9	22/11/2018 4:20	0,8	22/11/2018 10:30	4,3
21/11/2018 22:10	1,9	22/11/2018 4:30	1,4	22/11/2018 10:40	4,4
21/11/2018 22:20	1,9	22/11/2018 4:40	1,3	22/11/2018 10:50	4,5
21/11/2018 22:30	1,5	22/11/2018 4:50	0,9	22/11/2018 11:00	5
21/11/2018 22:40	1,3	22/11/2018 5:00	2,5	22/11/2018 11:10	5,4
21/11/2018 22:50	0,5	22/11/2018 5:10	2,9	22/11/2018 11:20	5,2
21/11/2018 23:00	1,5	22/11/2018 5:20	3,2	22/11/2018 11:30	5,5
21/11/2018 23:10	1,3	22/11/2018 5:30	3	22/11/2018 11:40	4,5
21/11/2018 23:20	1,3	22/11/2018 5:40	2,8	22/11/2018 11:50	5,3
21/11/2018 23:30	1,3	22/11/2018 5:50	2,5	22/11/2018 12:00	5,9
21/11/2018 23:40	1,6	22/11/2018 6:00	2,1	22/11/2018 12:10	5,2
21/11/2018 23:50	1,2	22/11/2018 6:10	1,6	22/11/2018 12:20	5,3
22/11/2018 0:10	1,5	22/11/2018 6:20	1,5	22/11/2018 12:30	5,4
22/11/2018 0:20	0,9	22/11/2018 6:30	1,8	22/11/2018 12:40	5,2
22/11/2018 0:30	1,4	22/11/2018 6:40	1,7	22/11/2018 12:50	5,4
22/11/2018 0:40	1,5	22/11/2018 6:50	1,8	22/11/2018 13:00	5,6
22/11/2018 0:50	0,6	22/11/2018 7:00	1,2	22/11/2018 13:10	4,5
22/11/2018 1:00	0,5	22/11/2018 7:10	0,6	22/11/2018 13:20	4,6
22/11/2018 1:10	1	22/11/2018 7:20	1,1	22/11/2018 13:30	4,6
22/11/2018 1:20	0,6	22/11/2018 7:30	0,8	22/11/2018 13:40	5,6

Fecha	Velocidad	Fecha	Velocidad	Fecha	Velocidad
22/11/2018 13:50	5,1	22/11/2018 20:00	1,2	23/11/2018 2:20	0,9
22/11/2018 14:00	4,8	22/11/2018 20:10	0,9	23/11/2018 2:30	1,4
22/11/2018 14:10	5,5	22/11/2018 20:20	1,2	23/11/2018 2:40	2,1
22/11/2018 14:20	6	22/11/2018 20:30	1,3	23/11/2018 2:50	1,6
22/11/2018 14:30	5,8	22/11/2018 20:40	1,5	23/11/2018 3:00	2,7
22/11/2018 14:40	5,5	22/11/2018 20:50	1,2	23/11/2018 3:10	1,3
22/11/2018 14:50	4,8	22/11/2018 21:00	0,9	23/11/2018 3:20	1,6
22/11/2018 15:00	5,7	22/11/2018 21:10	0,9	23/11/2018 3:30	0,4
22/11/2018 15:10	5,7	22/11/2018 21:20	1,3	23/11/2018 3:40	1,5
22/11/2018 15:20	4,9	22/11/2018 21:30	1,1	23/11/2018 3:50	2,4
22/11/2018 15:30	5,2	22/11/2018 21:40	0,7	23/11/2018 4:00	2,3
22/11/2018 15:40	5,5	22/11/2018 21:50	1,3	23/11/2018 4:10	2,3
22/11/2018 15:50	5,4	22/11/2018 22:00	1,7	23/11/2018 4:20	2,1
22/11/2018 16:00	5,5	22/11/2018 22:10	1,6	23/11/2018 4:30	1,8
22/11/2018 16:10	4,9	22/11/2018 22:20	2,3	23/11/2018 4:40	1,4
22/11/2018 16:20	4,3	22/11/2018 22:30	2	23/11/2018 4:50	0,4
22/11/2018 16:30	4,5	22/11/2018 22:40	2	23/11/2018 5:00	1,2
22/11/2018 16:40	4,6	22/11/2018 22:50	1,4	23/11/2018 5:10	2
22/11/2018 16:50	4,5	22/11/2018 23:00	1,3	23/11/2018 5:20	2,3
22/11/2018 17:00	4,4	22/11/2018 23:10	0,6	23/11/2018 5:30	1,7
22/11/2018 17:10	3,7	22/11/2018 23:20	0,6	23/11/2018 5:40	1,6
22/11/2018 17:20	3,4	22/11/2018 23:30	1,3	23/11/2018 5:50	1,6
22/11/2018 17:30	2,9	22/11/2018 23:40	0,9	23/11/2018 6:00	1,4
22/11/2018 17:40	3,1	22/11/2018 23:50	1,7	23/11/2018 6:10	1,9
22/11/2018 17:50	3	23/11/2018 0:10	3,1	23/11/2018 6:20	1
22/11/2018 18:00	2,3	23/11/2018 0:20	2,2	23/11/2018 6:30	1,2
22/11/2018 18:10	2,7	23/11/2018 0:30	2,3	23/11/2018 6:40	0,7
22/11/2018 18:20	2	23/11/2018 0:40	2,1	23/11/2018 6:50	0,9
22/11/2018 18:30	2,1	23/11/2018 0:50	1,3	23/11/2018 7:00	2,5
22/11/2018 18:40	1,8	23/11/2018 1:00	1,6	23/11/2018 7:10	3,1
22/11/2018 18:50	1,1	23/11/2018 1:10	1,4	23/11/2018 7:20	3,7
22/11/2018 19:00	1,2	23/11/2018 1:20	1,1	23/11/2018 7:30	3,9
22/11/2018 19:10	0,9	23/11/2018 1:30	1,6	23/11/2018 7:40	3,3
22/11/2018 19:20	1,7	23/11/2018 1:40	1,8	23/11/2018 7:50	2,7
22/11/2018 19:30	1,4	23/11/2018 1:50	1,5	23/11/2018 8:00	2,1
22/11/2018 19:40	1,3	23/11/2018 2:00	1,7	23/11/2018 8:10	1,2
22/11/2018 19:50	1,1	23/11/2018 2:10	1,3	23/11/2018 8:20	0,5

Fecha	Velocidad	Fecha	Velocidad	Fecha	Velocidad
23/11/2018 8:30	0,8	23/11/2018 14:40	5,5	23/11/2018 20:50	1,6
23/11/2018 8:40	1,3	23/11/2018 14:50	5,6	23/11/2018 21:00	1,2
23/11/2018 8:50	1,8	23/11/2018 15:00	4,3	23/11/2018 21:10	1,4
23/11/2018 9:00	2,4	23/11/2018 15:10	4,5	23/11/2018 21:20	1
23/11/2018 9:10	2,5	23/11/2018 15:20	4,1	23/11/2018 21:30	0,4
23/11/2018 9:20	2,1	23/11/2018 15:30	4,4	23/11/2018 21:40	0,2
23/11/2018 9:30	1,5	23/11/2018 15:40	4,1	23/11/2018 21:50	0,8
23/11/2018 9:40	1,8	23/11/2018 15:50	3,6	23/11/2018 22:00	2
23/11/2018 9:50	1,4	23/11/2018 16:00	3,6	23/11/2018 22:10	1,4
23/11/2018 10:00	1,6	23/11/2018 16:10	3,4	23/11/2018 22:20	1,5
23/11/2018 10:10	1,5	23/11/2018 16:20	3,3	23/11/2018 22:30	1,4
23/11/2018 10:20	1	23/11/2018 16:30	3,3	23/11/2018 22:40	1,9
23/11/2018 10:30	0,9	23/11/2018 16:40	2,7	23/11/2018 22:50	2,1
23/11/2018 10:40	1,9	23/11/2018 16:50	2,9	23/11/2018 23:00	2,1
23/11/2018 10:50	1,2	23/11/2018 17:00	2,9	23/11/2018 23:10	2,1
23/11/2018 11:00	1,4	23/11/2018 17:10	2,7	23/11/2018 23:20	2,1
23/11/2018 11:10	1,9	23/11/2018 17:20	2,2	23/11/2018 23:30	2,2
23/11/2018 11:20	2,6	23/11/2018 17:30	2	23/11/2018 23:40	2
23/11/2018 11:30	3,1	23/11/2018 17:40	1,9	23/11/2018 23:50	1,8
23/11/2018 11:40	3,4	23/11/2018 17:50	1,5	24/11/2018 0:10	1,4
23/11/2018 11:50	3,9	23/11/2018 18:00	1,2	24/11/2018 0:20	1,5
23/11/2018 12:00	4	23/11/2018 18:10	0,6	24/11/2018 0:30	1,3
23/11/2018 12:10	3,9	23/11/2018 18:20	0,9	24/11/2018 0:40	1,8
23/11/2018 12:20	4,6	23/11/2018 18:30	1,1	24/11/2018 0:50	1,5
23/11/2018 12:30	4,7	23/11/2018 18:40	0,8	24/11/2018 1:00	1,3
23/11/2018 12:40	5,6	23/11/2018 18:50	0,3	24/11/2018 1:10	1,1
23/11/2018 12:50	6,2	23/11/2018 19:00	1,1	24/11/2018 1:20	0,6
23/11/2018 13:00	5,1	23/11/2018 19:10	2,1	24/11/2018 1:30	0,2
23/11/2018 13:10	5,6	23/11/2018 19:20	1,5	24/11/2018 1:40	0,2
23/11/2018 13:20	5,1	23/11/2018 19:30	1,2	24/11/2018 1:50	0,3
23/11/2018 13:30	5,5	23/11/2018 19:40	1,2	24/11/2018 2:00	0,2
23/11/2018 13:40	5,8	23/11/2018 19:50	1	24/11/2018 2:10	0,7
23/11/2018 13:50	6,1	23/11/2018 20:00	1,4	24/11/2018 2:20	0,3
23/11/2018 14:00	5,6	23/11/2018 20:10	1,8	24/11/2018 2:30	0,3
23/11/2018 14:10	6,5	23/11/2018 20:20	2,3	24/11/2018 2:40	0,7
23/11/2018 14:20	5,4	23/11/2018 20:30	2,3	24/11/2018 2:50	1,2
23/11/2018 14:30	6,5	23/11/2018 20:40	1,9	24/11/2018 3:00	2,1

Fecha	Velocidad	Fecha	Velocidad	Fecha	Velocidad
24/11/2018 3:10	2,2	24/11/2018 9:20	4,2	24/11/2018 16:10	4
24/11/2018 3:20	1,9	24/11/2018 9:30	3,7	24/11/2018 16:20	3,1
24/11/2018 3:30	1,4	24/11/2018 9:40	4	24/11/2018 16:30	3,2
24/11/2018 3:40	1,7	24/11/2018 9:50	4,1	24/11/2018 16:40	2,8
24/11/2018 3:50	1,2	24/11/2018 10:00	3,3	24/11/2018 16:50	3,3
24/11/2018 4:00	1,2	24/11/2018 10:10	3,4	24/11/2018 17:00	3
24/11/2018 4:10	0,8	24/11/2018 10:20	3,6	24/11/2018 17:10	2,9
24/11/2018 4:20	1	24/11/2018 10:30	3,9	24/11/2018 17:20	2,1
24/11/2018 4:30	1,7	24/11/2018 10:40	3,7	24/11/2018 17:30	1,9
24/11/2018 4:40	2,2	24/11/2018 10:50	4,3	24/11/2018 17:40	2
24/11/2018 4:50	1,9	24/11/2018 11:00	4,9	24/11/2018 17:50	2,2
24/11/2018 5:00	0,9	24/11/2018 11:10	4,3	24/11/2018 18:00	0,9
24/11/2018 5:10	0,5	24/11/2018 11:20	3,8	24/11/2018 18:10	1,2
24/11/2018 5:20	0,5	24/11/2018 11:30	3,6	24/11/2018 18:20	1,5
24/11/2018 5:30	0,7	24/11/2018 11:40	3,7	24/11/2018 18:30	1,9
24/11/2018 5:40	0,3	24/11/2018 11:50	3,1	24/11/2018 18:40	1,4
24/11/2018 5:50	0,7	24/11/2018 12:00	4	24/11/2018 18:50	1,3
24/11/2018 6:00	1,1	24/11/2018 12:10	4	24/11/2018 19:00	0,7
24/11/2018 6:10	0,6	24/11/2018 12:20	3,7	24/11/2018 19:10	0,2
24/11/2018 6:20	0,8	24/11/2018 13:10	3,9	24/11/2018 19:20	0,5
24/11/2018 6:30	0,5	24/11/2018 13:20	5	24/11/2018 19:30	0,8
24/11/2018 6:40	0,3	24/11/2018 13:30	4,2	24/11/2018 19:40	1,3
24/11/2018 6:50	0,5	24/11/2018 13:40	5,1	24/11/2018 19:50	1,1
24/11/2018 7:00	0,6	24/11/2018 13:50	5,2	24/11/2018 20:00	0,6
24/11/2018 7:10	0,4	24/11/2018 14:00	4,7	24/11/2018 20:10	0,6
24/11/2018 7:20	0,6	24/11/2018 14:10	4,4	24/11/2018 20:20	0,3
24/11/2018 7:30	1,1	24/11/2018 14:20	4,8	24/11/2018 20:30	1,1
24/11/2018 7:40	2,3	24/11/2018 14:30	4,4	24/11/2018 20:40	1
24/11/2018 7:50	3,5	24/11/2018 14:40	4,7	24/11/2018 20:50	1,3
24/11/2018 8:00	4,2	24/11/2018 14:50	4,5	24/11/2018 21:00	0,9
24/11/2018 8:10	4,3	24/11/2018 15:00	4,8	24/11/2018 21:10	1,1
24/11/2018 8:20	4,3	24/11/2018 15:10	4,1	24/11/2018 21:20	1
24/11/2018 8:30	4,1	24/11/2018 15:20	3,8	24/11/2018 21:30	1,4
24/11/2018 8:40	3,8	24/11/2018 15:30	3,8	24/11/2018 21:40	1,9
24/11/2018 8:50	4,7	24/11/2018 15:40	4	24/11/2018 21:50	1,5
24/11/2018 9:00	4,5	24/11/2018 15:50	3,4	24/11/2018 22:00	0,7
24/11/2018 9:10	3,9	24/11/2018 16:00	3,8	24/11/2018 22:10	0,6

Fecha	Velocidad	Fecha	Velocidad	Fecha	Velocidad
24/11/2018 22:20	0,4	25/11/2018 4:40	0,7	25/11/2018 10:50	5
24/11/2018 22:30	1	25/11/2018 4:50	0,6	25/11/2018 11:00	5,4
24/11/2018 22:40	0,6	25/11/2018 5:00	0,8	25/11/2018 11:10	5,4
24/11/2018 22:50	0,5	25/11/2018 5:10	1,5	25/11/2018 11:20	5,5
24/11/2018 23:00	0,8	25/11/2018 5:20	0,8	25/11/2018 11:30	4,9
24/11/2018 23:10	0,6	25/11/2018 5:30	0,9	25/11/2018 11:40	5,1
24/11/2018 23:20	0,8	25/11/2018 5:40	0,6	25/11/2018 11:50	4,4
24/11/2018 23:30	1	25/11/2018 5:50	0,6	25/11/2018 12:00	3,6
24/11/2018 23:40	1,5	25/11/2018 6:00	0,9	25/11/2018 12:10	5,2
24/11/2018 23:50	2,1	25/11/2018 6:10	0,8	25/11/2018 12:20	4,3
25/11/2018 0:10	1,5	25/11/2018 6:20	0,7	25/11/2018 12:30	3,8
25/11/2018 0:20	1,1	25/11/2018 6:30	0,8	25/11/2018 12:40	2,9
25/11/2018 0:30	0,3	25/11/2018 6:40	0,7	25/11/2018 12:50	3,8
25/11/2018 0:40	0,6	25/11/2018 6:50	0,8	25/11/2018 13:00	3,5
25/11/2018 0:50	0,9	25/11/2018 7:00	1,1	25/11/2018 13:10	3,5
25/11/2018 1:00	0,7	25/11/2018 7:10	1,3	25/11/2018 13:20	3,7
25/11/2018 1:10	0,9	25/11/2018 7:20	1,3	25/11/2018 13:30	4,4
25/11/2018 1:20	0,7	25/11/2018 7:30	1	25/11/2018 13:40	3,7
25/11/2018 1:30	0,3	25/11/2018 7:40	0,8	25/11/2018 13:50	3,5
25/11/2018 1:40	0,7	25/11/2018 7:50	0,7	25/11/2018 14:00	2,8
25/11/2018 1:50	0,6	25/11/2018 8:00	0,9	25/11/2018 14:10	3,5
25/11/2018 2:00	0,7	25/11/2018 8:10	0,9	25/11/2018 14:20	2,6
25/11/2018 2:10	1	25/11/2018 8:20	1	25/11/2018 14:30	3,5
25/11/2018 2:20	0,7	25/11/2018 8:30	0,7	25/11/2018 14:40	2,6
25/11/2018 2:30	0,7	25/11/2018 8:40	1,6	25/11/2018 14:50	1,9
25/11/2018 2:40	0,7	25/11/2018 8:50	1,9	25/11/2018 15:00	1,6
25/11/2018 2:50	0,5	25/11/2018 9:00	2,2	25/11/2018 15:10	1,4
25/11/2018 3:00	0,4	25/11/2018 9:10	1,4	25/11/2018 15:20	4,5
25/11/2018 3:10	0,4	25/11/2018 9:20	1,2	25/11/2018 15:30	5,8
25/11/2018 3:20	0,6	25/11/2018 9:30	1,5	25/11/2018 15:40	6,4
25/11/2018 3:30	0,3	25/11/2018 9:40	1,3	25/11/2018 15:50	5,7
25/11/2018 3:40	0,7	25/11/2018 9:50	0,8	25/11/2018 16:00	6,2
25/11/2018 3:50	1,3	25/11/2018 10:00	1,5	25/11/2018 16:10	6,4
25/11/2018 4:00	1,1	25/11/2018 10:10	2,9	25/11/2018 16:20	6,4
25/11/2018 4:10	0,7	25/11/2018 10:20	3,5	25/11/2018 16:30	6,2
25/11/2018 4:20	0,3	25/11/2018 10:30	4,9	25/11/2018 16:40	6,3
25/11/2018 4:30	0,5	25/11/2018 10:40	5,5	25/11/2018 16:50	6,1

Fecha	Velocidad	Fecha	Velocidad	Fecha	Velocidad
25/11/2018 17:00	4,3	25/11/2018 23:20	1,3	26/11/2018 5:40	2,6
25/11/2018 17:10	4,4	25/11/2018 23:30	0,8	26/11/2018 5:50	2,1
25/11/2018 17:20	3,2	25/11/2018 23:40	1	26/11/2018 6:00	1,5
25/11/2018 17:30	2,6	25/11/2018 23:50	0,7	26/11/2018 6:10	1,2
25/11/2018 17:40	2,6	26/11/2018 0:10	0,6	26/11/2018 6:20	1,6
25/11/2018 18:00	2	26/11/2018 0:20	0,5	26/11/2018 6:30	1,6
25/11/2018 18:10	2,2	26/11/2018 0:30	0,6	26/11/2018 6:40	2,1
25/11/2018 18:20	0,9	26/11/2018 0:40	1,7	26/11/2018 6:50	1,5
25/11/2018 18:30	0,8	26/11/2018 0:50	0,7	26/11/2018 7:00	1,4
25/11/2018 18:40	1,4	26/11/2018 1:00	1,2	26/11/2018 7:10	1,4
25/11/2018 18:50	1	26/11/2018 1:10	1,4	26/11/2018 7:20	1
25/11/2018 19:00	1	26/11/2018 1:20	1,2	26/11/2018 7:30	1,6
25/11/2018 19:10	0,7	26/11/2018 1:30	1,5	26/11/2018 7:40	2,2
25/11/2018 19:20	0,4	26/11/2018 1:40	0,7	26/11/2018 7:50	3
25/11/2018 19:30	1	26/11/2018 1:50	0,5	26/11/2018 8:00	2,7
25/11/2018 19:40	1,2	26/11/2018 2:00	1,4	26/11/2018 8:10	2,8
25/11/2018 19:50	2,1	26/11/2018 2:10	1,2	26/11/2018 8:20	2,8
25/11/2018 20:00	2,1	26/11/2018 2:20	1	26/11/2018 8:30	3,2
25/11/2018 20:10	1,1	26/11/2018 2:30	0,7	26/11/2018 8:40	3,2
25/11/2018 20:20	1,9	26/11/2018 2:40	2,3	26/11/2018 9:00	1,3
25/11/2018 20:30	2,4	26/11/2018 2:50	1,4	26/11/2018 9:10	2,4
25/11/2018 20:40	2,7	26/11/2018 3:00	1,1	26/11/2018 9:20	2,1
25/11/2018 20:50	2,1	26/11/2018 3:10	0,9	26/11/2018 9:30	2,9
25/11/2018 21:00	3,2	26/11/2018 3:20	0,7	26/11/2018 9:40	2,6
25/11/2018 21:10	3,3	26/11/2018 3:30	0,7	26/11/2018 9:50	4,1
25/11/2018 21:20	2,5	26/11/2018 3:40	1,5	26/11/2018 10:00	3,2
25/11/2018 21:30	1,5	26/11/2018 3:50	1,8	26/11/2018 10:10	4,3
25/11/2018 21:40	1,9	26/11/2018 4:00	1,3	26/11/2018 10:20	4,2
25/11/2018 21:50	1,3	26/11/2018 4:10	1,7	26/11/2018 10:30	4,7
25/11/2018 22:00	0,4	26/11/2018 4:20	1,3	26/11/2018 10:40	3,9
25/11/2018 22:10	1,1	26/11/2018 4:30	1,6	26/11/2018 10:50	4,6
25/11/2018 22:20	1,1	26/11/2018 4:40	1,3	26/11/2018 11:00	5,2
25/11/2018 22:30	1,2	26/11/2018 4:50	1,3	26/11/2018 11:10	5,1
25/11/2018 22:40	2,1	26/11/2018 5:00	1,4	26/11/2018 11:20	5,3
25/11/2018 22:50	1,6	26/11/2018 5:10	2	26/11/2018 11:30	4,8
25/11/2018 23:00	0,7	26/11/2018 5:20	1,9	26/11/2018 11:40	5,2
25/11/2018 23:10	1,2	26/11/2018 5:30	2,1	26/11/2018 11:50	5,2

Fecha	Velocidad	Fecha	Velocidad	Fecha	Velocidad
26/11/2018 12:00	4,7	26/11/2018 18:10	1,6	27/11/2018 0:30	1
26/11/2018 12:10	4,6	26/11/2018 18:20	1,7	27/11/2018 0:40	0,9
26/11/2018 12:20	4,5	26/11/2018 18:30	1,4	27/11/2018 0:50	0,9
26/11/2018 12:30	5,1	26/11/2018 18:40	1,4	27/11/2018 1:00	0,5
26/11/2018 12:40	4,7	26/11/2018 18:50	1,4	27/11/2018 1:10	1
26/11/2018 12:50	4,9	26/11/2018 19:00	1,5	27/11/2018 1:20	1,7
26/11/2018 13:00	4,5	26/11/2018 19:10	1,7	27/11/2018 1:30	1,2
26/11/2018 13:10	5,4	26/11/2018 19:20	1,7	27/11/2018 1:40	1,3
26/11/2018 13:20	4,7	26/11/2018 19:30	1,5	27/11/2018 1:50	1,3
26/11/2018 13:30	4,6	26/11/2018 19:40	1,4	27/11/2018 2:00	1,6
26/11/2018 13:40	5,3	26/11/2018 19:50	1,4	27/11/2018 2:10	1,2
26/11/2018 13:50	5	26/11/2018 20:00	1,6	27/11/2018 2:20	0,9
26/11/2018 14:00	5	26/11/2018 20:10	1,8	27/11/2018 2:30	1,3
26/11/2018 14:10	4,5	26/11/2018 20:20	1,4	27/11/2018 2:40	1,3
26/11/2018 14:20	4,6	26/11/2018 20:30	1	27/11/2018 2:50	0,8
26/11/2018 14:30	4,6	26/11/2018 20:40	1,6	27/11/2018 3:00	1
26/11/2018 14:40	3,8	26/11/2018 20:50	2,1	27/11/2018 3:10	1,1
26/11/2018 14:50	4,1	26/11/2018 21:00	2,5	27/11/2018 3:20	0,6
26/11/2018 15:00	4,2	26/11/2018 21:10	2	27/11/2018 3:30	0,6
26/11/2018 15:10	4,3	26/11/2018 21:20	2,2	27/11/2018 3:40	0,9
26/11/2018 15:20	3,5	26/11/2018 21:30	2,3	27/11/2018 3:50	1,2
26/11/2018 15:30	3,8	26/11/2018 21:40	1,8	27/11/2018 4:00	1
26/11/2018 15:40	4,3	26/11/2018 21:50	1,4	27/11/2018 4:10	0,5
26/11/2018 15:50	3,9	26/11/2018 22:00	1,8	27/11/2018 4:20	0,7
26/11/2018 16:00	3,3	26/11/2018 22:10	1,6	27/11/2018 4:30	0,7
26/11/2018 16:10	3,7	26/11/2018 22:20	1,2	27/11/2018 4:40	1,5
26/11/2018 16:20	3,3	26/11/2018 22:30	1,3	27/11/2018 4:50	0,6
26/11/2018 16:30	3,2	26/11/2018 22:40	1,2	27/11/2018 5:00	1
26/11/2018 16:40	3,4	26/11/2018 22:50	1,1	27/11/2018 5:10	1,3
26/11/2018 16:50	3,2	26/11/2018 23:00	0,9	27/11/2018 5:20	1,7
26/11/2018 17:00	2,9	26/11/2018 23:10	1,3	27/11/2018 5:30	1,1
26/11/2018 17:10	2,3	26/11/2018 23:20	1,4	27/11/2018 5:40	0,7
26/11/2018 17:20	3,1	26/11/2018 23:30	1,1	27/11/2018 5:50	0,8
26/11/2018 17:30	2,7	26/11/2018 23:40	1	27/11/2018 6:00	0,6
26/11/2018 17:40	2	26/11/2018 23:50	0,8	27/11/2018 6:10	0,8
26/11/2018 17:50	1,7	27/11/2018 0:10	1,1	27/11/2018 6:20	0,9
26/11/2018 18:00	1,8	27/11/2018 0:20	0,8	27/11/2018 6:30	1

Fecha	Velocidad	Fecha	Velocidad	Fecha	Velocidad
27/11/2018 6:40	0,7	27/11/2018 12:50	6	27/11/2018 19:00	1,2
27/11/2018 6:50	1	27/11/2018 13:00	5,4	27/11/2018 19:10	1,3
27/11/2018 7:00	1	27/11/2018 13:10	6,7	27/11/2018 19:20	1,5
27/11/2018 7:10	1,5	27/11/2018 13:20	5,8	27/11/2018 19:30	1,4
27/11/2018 7:20	1,7	27/11/2018 13:30	6,2	27/11/2018 19:40	1,5
27/11/2018 7:30	1,5	27/11/2018 13:40	6,4	27/11/2018 19:50	1,3
27/11/2018 7:40	1,2	27/11/2018 13:50	6,7	27/11/2018 20:00	1,3
27/11/2018 7:50	0,3	27/11/2018 14:00	7,3	27/11/2018 20:10	1,1
27/11/2018 8:00	0,8	27/11/2018 14:10	7,5	27/11/2018 20:20	1,3
27/11/2018 8:10	0,5	27/11/2018 14:20	7,1	27/11/2018 20:30	1,6
27/11/2018 8:20	1	27/11/2018 14:30	7	27/11/2018 20:40	1,9
27/11/2018 8:30	1	27/11/2018 14:40	6,8	27/11/2018 20:50	1,8
27/11/2018 8:40	0,9	27/11/2018 14:50	5,5	27/11/2018 21:00	1,6
27/11/2018 8:50	1	27/11/2018 15:00	6,6	27/11/2018 21:10	1,1
27/11/2018 9:00	1,9	27/11/2018 15:10	6,3	27/11/2018 21:20	0,8
27/11/2018 9:10	1,3	27/11/2018 15:20	5,6	27/11/2018 21:30	0,4
27/11/2018 9:20	1,3	27/11/2018 15:30	4,9	27/11/2018 21:40	0,8
27/11/2018 9:30	1,5	27/11/2018 15:40	4,5	27/11/2018 21:50	1,1
27/11/2018 9:40	2	27/11/2018 15:50	5,1	27/11/2018 22:00	0,4
27/11/2018 9:50	2,5	27/11/2018 16:00	4	27/11/2018 23:10	1,4
27/11/2018 10:00	3,5	27/11/2018 16:10	4,5	27/11/2018 23:20	1,2
27/11/2018 10:10	3,5	27/11/2018 16:20	4,1	27/11/2018 23:30	0,6
27/11/2018 10:20	3,3	27/11/2018 16:30	4,1	27/11/2018 23:40	0,7
27/11/2018 10:30	3,7	27/11/2018 16:40	3,9	27/11/2018 23:50	0,3
27/11/2018 10:40	4,1	27/11/2018 16:50	3,4	28/11/2018 0:10	2
27/11/2018 10:50	5,4	27/11/2018 17:00	3,3	28/11/2018 0:20	1,8
27/11/2018 11:00	5,9	27/11/2018 17:10	3	28/11/2018 0:30	1,8
27/11/2018 11:10	5,7	27/11/2018 17:20	2,6	28/11/2018 0:40	1,4
27/11/2018 11:20	6,2	27/11/2018 17:30	2,7	28/11/2018 0:50	1,1
27/11/2018 11:30	5,9	27/11/2018 17:40	2,2	28/11/2018 1:00	0,3
27/11/2018 11:40	5,8	27/11/2018 17:50	2,5	28/11/2018 1:10	0,4
27/11/2018 11:50	5,4	27/11/2018 18:00	2,3	28/11/2018 1:20	0,9
27/11/2018 12:00	6,6	27/11/2018 18:10	2,3	28/11/2018 1:30	1,3
27/11/2018 12:10	6,3	27/11/2018 18:20	2,3	28/11/2018 1:40	0,7
27/11/2018 12:20	6	27/11/2018 18:30	2,4	28/11/2018 1:50	0,9
27/11/2018 12:30	5,4	27/11/2018 18:40	1,8	28/11/2018 2:00	1,3
27/11/2018 12:40	5,7	27/11/2018 18:50	1,2	28/11/2018 2:10	1,4

Fecha	Velocidad	Fecha	Velocidad	Fecha	Velocidad
28/11/2018 2:20	0,9	28/11/2018 8:30	2,5	28/11/2018 14:40	4,3
28/11/2018 2:30	0,7	28/11/2018 8:40	2,6	28/11/2018 14:50	4,6
28/11/2018 2:40	0,6	28/11/2018 8:50	3	28/11/2018 15:00	4,3
28/11/2018 2:50	0,5	28/11/2018 9:00	2,6	28/11/2018 15:10	4,3
28/11/2018 3:00	0,7	28/11/2018 9:10	2	28/11/2018 15:20	4,1
28/11/2018 3:10	0,5	28/11/2018 9:20	2	28/11/2018 15:30	4,1
28/11/2018 3:20	0,9	28/11/2018 9:30	2,9	28/11/2018 15:40	3,4
28/11/2018 3:30	1,7	28/11/2018 9:40	3,1	28/11/2018 15:50	3,8
28/11/2018 3:40	1,4	28/11/2018 9:50	4,3	28/11/2018 16:00	2,8
28/11/2018 3:50	3,5	28/11/2018 10:00	3,1	28/11/2018 16:10	3,5
28/11/2018 4:00	4	28/11/2018 10:10	3	28/11/2018 16:20	3,4
28/11/2018 4:10	4,1	28/11/2018 10:20	3,1	28/11/2018 16:30	3,1
28/11/2018 4:20	3,8	28/11/2018 10:30	3,1	28/11/2018 16:40	2,9
28/11/2018 4:30	4	28/11/2018 10:40	2,7	28/11/2018 16:50	2,6
28/11/2018 4:40	3,6	28/11/2018 10:50	3,4	28/11/2018 17:00	2,2
28/11/2018 4:50	3,7	28/11/2018 11:00	3,2	28/11/2018 17:10	2,1
28/11/2018 5:00	3,5	28/11/2018 11:10	3,6	28/11/2018 17:20	1,9
28/11/2018 5:10	3,6	28/11/2018 11:20	2,8	28/11/2018 17:30	1,8
28/11/2018 5:20	3,3	28/11/2018 11:30	4,5	28/11/2018 17:40	1,5
28/11/2018 5:30	2,9	28/11/2018 11:40	4,5	28/11/2018 17:50	1,3
28/11/2018 5:40	2,4	28/11/2018 11:50	4,5	28/11/2018 18:00	1,7
28/11/2018 5:50	3,2	28/11/2018 12:00	4,9	28/11/2018 18:10	1,2
28/11/2018 6:00	3	28/11/2018 12:10	4,6	28/11/2018 18:20	0,6
28/11/2018 6:10	2,5	28/11/2018 12:20	4,9	28/11/2018 18:30	0,7
28/11/2018 6:20	3,2	28/11/2018 12:30	4,8	28/11/2018 18:40	1,1
28/11/2018 6:30	3,7	28/11/2018 12:40	5	28/11/2018 18:50	1
28/11/2018 6:40	3,6	28/11/2018 12:50	5,8	28/11/2018 19:00	1,3
28/11/2018 6:50	3,3	28/11/2018 13:00	5,2	28/11/2018 19:10	1,3
28/11/2018 7:00	3,4	28/11/2018 13:10	5,2	28/11/2018 19:20	1,1
28/11/2018 7:10	3,1	28/11/2018 13:20	5,3	28/11/2018 19:30	1,1
28/11/2018 7:20	2,4	28/11/2018 13:30	4,8	28/11/2018 19:40	1,3
28/11/2018 7:30	2,9	28/11/2018 13:40	4,7	28/11/2018 19:50	1,1
28/11/2018 7:40	3	28/11/2018 13:50	5,2	28/11/2018 20:00	1,5
28/11/2018 7:50	2,9	28/11/2018 14:00	4,7	28/11/2018 20:10	1,8
28/11/2018 8:00	2,3	28/11/2018 14:10	4,1	28/11/2018 20:20	1,8
28/11/2018 8:10	2,5	28/11/2018 14:20	4,8	28/11/2018 20:30	1,7
28/11/2018 8:20	2,6	28/11/2018 14:30	4,3	28/11/2018 20:40	1,4

Fecha	Velocidad	Fecha	Velocidad	Fecha	Velocidad
28/11/2018 20:50	1,4	29/11/2018 3:10	1,2	29/11/2018 9:20	4,5
28/11/2018 21:00	1,1	29/11/2018 3:20	1,2	29/11/2018 9:30	3,9
28/11/2018 21:10	0,8	29/11/2018 3:30	1	29/11/2018 9:40	4,3
28/11/2018 21:20	1,1	29/11/2018 3:40	1,4	29/11/2018 9:50	4,1
28/11/2018 21:30	0,9	29/11/2018 3:50	1,4	29/11/2018 10:00	5,1
28/11/2018 21:40	0,9	29/11/2018 4:00	1,4	29/11/2018 10:10	4,2
28/11/2018 21:50	0,9	29/11/2018 4:10	1,1	29/11/2018 10:20	3,9
28/11/2018 22:00	1,5	29/11/2018 4:20	1,4	29/11/2018 10:30	3,4
28/11/2018 22:10	1,5	29/11/2018 4:30	1,3	29/11/2018 10:40	3,2
28/11/2018 22:20	1,6	29/11/2018 4:40	0,8	29/11/2018 10:50	4,2
28/11/2018 22:30	1,3	29/11/2018 4:50	1,3	29/11/2018 11:00	3,5
28/11/2018 22:40	1,5	29/11/2018 5:00	1,3	29/11/2018 11:10	2,5
28/11/2018 22:50	1,1	29/11/2018 5:10	1,5	29/11/2018 11:20	2,6
28/11/2018 23:00	0,5	29/11/2018 5:20	1	29/11/2018 11:30	2,7
28/11/2018 23:10	0,8	29/11/2018 5:30	0,4	29/11/2018 11:40	4,3
28/11/2018 23:20	0,6	29/11/2018 5:40	0,9	29/11/2018 11:50	4,7
28/11/2018 23:30	0,9	29/11/2018 5:50	0,8	29/11/2018 12:00	3,9
28/11/2018 23:40	1,3	29/11/2018 6:00	0,8	29/11/2018 12:10	4,4
28/11/2018 23:50	1,6	29/11/2018 6:10	1,1	29/11/2018 12:20	4,3
29/11/2018 0:10	1	29/11/2018 6:20	1,2	29/11/2018 12:30	4,3
29/11/2018 0:20	0,8	29/11/2018 6:30	1,1	29/11/2018 12:40	3,9
29/11/2018 0:30	1,1	29/11/2018 6:40	1,3	29/11/2018 12:50	4
29/11/2018 0:40	1,3	29/11/2018 6:50	1,4	29/11/2018 13:00	4,8
29/11/2018 0:50	1,6	29/11/2018 7:00	1,2	29/11/2018 13:10	4,9
29/11/2018 1:00	1	29/11/2018 7:10	1,3	29/11/2018 13:20	5
29/11/2018 1:10	0,9	29/11/2018 7:20	1,7	29/11/2018 13:30	4,6
29/11/2018 1:20	1,1	29/11/2018 7:30	1,4	29/11/2018 13:40	4,6
29/11/2018 1:30	0,9	29/11/2018 7:40	1,9	29/11/2018 13:50	4,7
29/11/2018 1:40	1,1	29/11/2018 7:50	3,3	29/11/2018 14:00	4,9
29/11/2018 1:50	0,8	29/11/2018 8:00	3,9	29/11/2018 14:10	4,5
29/11/2018 2:00	1,3	29/11/2018 8:10	4,5	29/11/2018 14:20	3,9
29/11/2018 2:10	1,5	29/11/2018 8:20	3,9	29/11/2018 14:30	4
29/11/2018 2:20	1,2	29/11/2018 8:30	3,6	29/11/2018 14:40	3,7
29/11/2018 2:30	1,7	29/11/2018 8:40	3,6	29/11/2018 14:50	3,5
29/11/2018 2:40	2	29/11/2018 8:50	3,8	29/11/2018 15:00	4,1
29/11/2018 2:50	2,3	29/11/2018 9:00	4,4	29/11/2018 15:10	3,6
29/11/2018 3:00	1,3	29/11/2018 9:10	4,3	29/11/2018 15:20	3,9

Fecha	Velocidad	Fecha	Velocidad	Fecha	Velocidad
29/11/2018 15:30	3,9	29/11/2018 21:40	0,9	30/11/2018 5:00	4
29/11/2018 15:40	3,6	29/11/2018 21:50	1,5	30/11/2018 5:10	4,4
29/11/2018 15:50	3,7	29/11/2018 22:00	1,8	30/11/2018 5:20	3,7
29/11/2018 16:00	3	29/11/2018 23:10	1,8	30/11/2018 5:30	3,9
29/11/2018 16:10	2,9	29/11/2018 23:20	2,3	30/11/2018 5:40	3,3
29/11/2018 16:20	2,5	29/11/2018 23:30	2	30/11/2018 5:50	3,1
29/11/2018 16:30	2,4	29/11/2018 23:40	1,6	30/11/2018 6:00	2,8
29/11/2018 16:40	2,6	29/11/2018 23:50	1,6	30/11/2018 6:10	2,9
29/11/2018 16:50	2,3	30/11/2018 0:10	1,4	30/11/2018 6:20	2,5
29/11/2018 17:00	2,5	30/11/2018 0:20	1,3	30/11/2018 6:30	2,2
29/11/2018 17:10	2	30/11/2018 0:30	1,2	30/11/2018 6:40	1,9
29/11/2018 17:20	2,7	30/11/2018 0:40	1	30/11/2018 6:50	1,4
29/11/2018 17:30	2,5	30/11/2018 0:50	1	30/11/2018 7:00	1,3
29/11/2018 17:40	2,6	30/11/2018 1:00	1,7	30/11/2018 7:10	1,2
29/11/2018 17:50	2,7	30/11/2018 1:10	0,9	30/11/2018 7:20	1,1
29/11/2018 18:00	2,5	30/11/2018 1:20	0,9	30/11/2018 7:30	1,1
29/11/2018 18:10	3,2	30/11/2018 1:30	1,5	30/11/2018 7:40	1
29/11/2018 18:20	3,6	30/11/2018 1:40	1,1	30/11/2018 7:50	0,5
29/11/2018 18:30	3,6	30/11/2018 1:50	0,3	30/11/2018 8:00	1,3
29/11/2018 18:40	3,4	30/11/2018 2:00	0,6	30/11/2018 8:10	1,5
29/11/2018 18:50	3,6	30/11/2018 2:10	0,7	30/11/2018 8:20	0,9
29/11/2018 19:00	3,8	30/11/2018 2:20	0,5	30/11/2018 8:30	0,9
29/11/2018 19:10	2,8	30/11/2018 2:30	0,4	30/11/2018 8:40	1,9
29/11/2018 19:20	2	30/11/2018 2:40	1	30/11/2018 8:50	2,1
29/11/2018 19:30	3	30/11/2018 2:50	0,8	30/11/2018 9:00	1,6
29/11/2018 19:40	3,4	30/11/2018 3:00	1,7	30/11/2018 9:10	1,4
29/11/2018 19:50	3,6	30/11/2018 3:10	3,6	30/11/2018 9:20	0,7
29/11/2018 20:00	3,3	30/11/2018 3:20	3,8	30/11/2018 9:30	0,6
29/11/2018 20:10	3,1	30/11/2018 3:30	4,1	30/11/2018 9:40	0,6
29/11/2018 20:20	3,7	30/11/2018 3:40	4,5	30/11/2018 9:50	1
29/11/2018 20:30	3,2	30/11/2018 3:50	5,5	30/11/2018 10:00	0,9
29/11/2018 20:40	2,2	30/11/2018 4:00	5,2	30/11/2018 10:10	0,7
29/11/2018 20:50	1,9	30/11/2018 4:10	5,1	30/11/2018 10:20	1
29/11/2018 21:00	2	30/11/2018 4:20	4,8	30/11/2018 10:30	0,6
29/11/2018 21:10	1,6	30/11/2018 4:30	4,2	30/11/2018 10:40	0,9
29/11/2018 21:20	2,3	30/11/2018 4:40	4,1	30/11/2018 10:50	0,7
29/11/2018 21:30	1,9	30/11/2018 4:50	4	30/11/2018 11:00	0,8

Fecha	Velocidad	Fecha	Velocidad	Fecha	Velocidad
30/11/2018 11:10	1,1	30/11/2018 15:10	3,6	30/11/2018 19:10	1,5
30/11/2018 11:20	0,9	30/11/2018 15:20	4	30/11/2018 19:20	1,9
30/11/2018 11:30	1,1	30/11/2018 15:30	4,1	30/11/2018 19:30	1,8
30/11/2018 11:40	1,5	30/11/2018 15:40	4	30/11/2018 19:40	1,4
30/11/2018 11:50	2	30/11/2018 15:50	3,9	30/11/2018 19:50	1,2
30/11/2018 12:00	1,4	30/11/2018 16:00	4,3	30/11/2018 20:00	0,9
30/11/2018 12:10	2,5	30/11/2018 16:10	4,2	30/11/2018 20:10	0,9
30/11/2018 12:20	2,7	30/11/2018 16:20	4,4	30/11/2018 20:20	0,8
30/11/2018 12:30	2,2	30/11/2018 16:30	4,9	30/11/2018 20:30	0,9
30/11/2018 12:40	3,1	30/11/2018 16:40	4,7	30/11/2018 20:40	0,5
30/11/2018 12:50	2,8	30/11/2018 16:50	4	30/11/2018 20:50	0,5
30/11/2018 13:00	3,1	30/11/2018 17:00	3,7	30/11/2018 21:00	0,4
30/11/2018 13:10	3,2	30/11/2018 17:10	3,3	30/11/2018 21:10	0,4
30/11/2018 13:20	3,1	30/11/2018 17:20	3,7	30/11/2018 21:20	0,8
30/11/2018 13:30	2,4	30/11/2018 17:30	2,9	30/11/2018 21:30	0,6
30/11/2018 13:40	2,6	30/11/2018 17:40	2,9	30/11/2018 21:40	0,8
30/11/2018 13:50	2,9	30/11/2018 17:50	2,4	30/11/2018 21:50	0,7
30/11/2018 14:00	1,8	30/11/2018 18:00	2,8	30/11/2018 22:00	0,4
30/11/2018 14:10	3,1	30/11/2018 18:10	2	30/11/2018 22:10	0,4
30/11/2018 14:20	2,8	30/11/2018 18:20	1,6	30/11/2018 22:20	0,9
30/11/2018 14:30	3,2	30/11/2018 18:30	1,5	30/11/2018 22:30	0,8
30/11/2018 14:40	3,1	30/11/2018 18:40	0,8	30/11/2018 22:40	0,6
30/11/2018 14:50	3,1	30/11/2018 18:50	1,6	30/11/2018 22:50	0,7
30/11/2018 15:00	3,2	30/11/2018 19:00	1,1	30/11/2018 23:00	0,7

Fecha	Velocidad	Fecha	Velocidad	Fecha	Velocidad
1/12/2018 0:10	0,9	1/12/2018 6:20	1,6	1/12/2018 13:00	4,2
1/12/2018 0:20	0,7	1/12/2018 6:30	0,6	1/12/2018 13:10	5
1/12/2018 0:30	0,8	1/12/2018 6:40	1,3	1/12/2018 13:20	4,9
1/12/2018 0:40	1,1	1/12/2018 6:50	1,1	1/12/2018 13:30	4,2
1/12/2018 0:50	1,4	1/12/2018 7:00	0,5	1/12/2018 13:40	4,2
1/12/2018 1:00	0,8	1/12/2018 7:10	0,7	1/12/2018 13:50	4,7
1/12/2018 1:10	0,9	1/12/2018 7:20	0,9	1/12/2018 14:00	4,4
1/12/2018 1:20	1,4	1/12/2018 7:30	1,6	1/12/2018 14:10	4,9
1/12/2018 1:30	0,9	1/12/2018 7:40	1,5	1/12/2018 14:20	4,8
1/12/2018 1:40	1	1/12/2018 7:50	0,8	1/12/2018 14:30	4,7
1/12/2018 1:50	0,6	1/12/2018 8:00	1,5	1/12/2018 14:40	4,8
1/12/2018 2:00	0,5	1/12/2018 8:10	1,4	1/12/2018 14:50	4,2
1/12/2018 2:10	0,5	1/12/2018 8:20	2	1/12/2018 15:00	4,4
1/12/2018 2:20	0,7	1/12/2018 8:30	3,1	1/12/2018 15:10	5,3
1/12/2018 2:30	0,8	1/12/2018 8:40	3,6	1/12/2018 15:20	4,9
1/12/2018 2:40	1,1	1/12/2018 9:00	3,5	1/12/2018 15:30	4,6
1/12/2018 2:50	0,6	1/12/2018 9:10	4	1/12/2018 15:40	4,5
1/12/2018 3:00	0,6	1/12/2018 9:20	4,1	1/12/2018 15:50	4,7
1/12/2018 3:10	1,3	1/12/2018 9:30	4,3	1/12/2018 16:00	3,9
1/12/2018 3:20	0,9	1/12/2018 9:40	4,3	1/12/2018 16:10	4,3
1/12/2018 3:30	0,9	1/12/2018 9:50	4	1/12/2018 16:20	4,1
1/12/2018 3:40	0,9	1/12/2018 10:00	4	1/12/2018 16:30	4,4
1/12/2018 3:50	1,1	1/12/2018 10:10	4,2	1/12/2018 16:40	4,4
1/12/2018 4:00	1,1	1/12/2018 10:20	3,6	1/12/2018 16:50	4,1
1/12/2018 4:10	1,1	1/12/2018 10:30	4,4	1/12/2018 17:00	3,2
1/12/2018 4:20	1,2	1/12/2018 10:40	3,6	1/12/2018 17:10	2,9
1/12/2018 4:30	1,1	1/12/2018 10:50	4,6	1/12/2018 17:20	2,5
1/12/2018 4:40	1,1	1/12/2018 11:00	3,9	1/12/2018 17:30	2,9
1/12/2018 4:50	0,8	1/12/2018 11:10	3,8	1/12/2018 17:40	2,6
1/12/2018 5:00	0,8	1/12/2018 11:20	3,7	1/12/2018 17:50	1,8
1/12/2018 5:10	1	1/12/2018 11:50	3,3	1/12/2018 18:00	1,4
1/12/2018 5:20	0,5	1/12/2018 12:00	4,7	1/12/2018 18:10	1,4
1/12/2018 5:30	1,3	1/12/2018 12:10	3,7	1/12/2018 18:20	1,1
1/12/2018 5:40	1,4	1/12/2018 12:20	2,6	1/12/2018 18:30	0,8
1/12/2018 5:50	1,7	1/12/2018 12:30	4,3	1/12/2018 18:40	1,2
1/12/2018 6:00	1,8	1/12/2018 12:40	4,4	1/12/2018 18:50	1,3
1/12/2018 6:10	1,7	1/12/2018 12:50	4,5	1/12/2018 19:00	0,8

Fecha	Velocidad	Fecha	Velocidad	Fecha	Velocidad
1/12/2018 19:10	1,6	2/12/2018 1:30	0,8	2/12/2018 7:40	1
1/12/2018 19:20	1,8	2/12/2018 1:40	0,8	2/12/2018 7:50	1,6
1/12/2018 19:30	1,8	2/12/2018 1:50	1,4	2/12/2018 8:00	0,9
1/12/2018 19:40	1,3	2/12/2018 2:00	1,5	2/12/2018 8:10	0,5
1/12/2018 19:50	1,2	2/12/2018 2:10	1,4	2/12/2018 8:20	0,6
1/12/2018 20:00	1,5	2/12/2018 2:20	1,3	2/12/2018 8:30	0,7
1/12/2018 20:10	1,2	2/12/2018 2:30	0,8	2/12/2018 8:40	0,7
1/12/2018 20:20	1,2	2/12/2018 2:40	0,6	2/12/2018 8:50	0,7
1/12/2018 20:30	0,3	2/12/2018 2:50	0,9	2/12/2018 9:00	0,4
1/12/2018 20:40	0,6	2/12/2018 3:00	1,3	2/12/2018 9:10	1,1
1/12/2018 20:50	1,2	2/12/2018 3:10	1,5	2/12/2018 9:20	1
1/12/2018 21:00	1,3	2/12/2018 3:20	1,9	2/12/2018 9:30	0,9
1/12/2018 21:10	0,8	2/12/2018 3:30	1,1	2/12/2018 9:40	1,5
1/12/2018 21:20	0,9	2/12/2018 3:40	1	2/12/2018 9:50	1,6
1/12/2018 21:30	1,4	2/12/2018 3:50	0,9	2/12/2018 10:00	1,2
1/12/2018 21:40	1,4	2/12/2018 4:00	1,2	2/12/2018 10:10	2
1/12/2018 21:50	1,5	2/12/2018 4:10	1,2	2/12/2018 10:20	2,7
1/12/2018 22:00	2	2/12/2018 4:20	1,8	2/12/2018 10:30	1,6
1/12/2018 22:10	1,1	2/12/2018 4:30	1,6	2/12/2018 10:40	2,6
1/12/2018 22:20	1,4	2/12/2018 4:40	0,7	2/12/2018 10:50	2,7
1/12/2018 22:30	0,8	2/12/2018 4:50	0,8	2/12/2018 11:00	4
1/12/2018 22:40	0,2	2/12/2018 5:00	1,8	2/12/2018 11:10	3,9
1/12/2018 22:50	0,5	2/12/2018 5:10	1,6	2/12/2018 11:20	3,1
1/12/2018 23:00	0,5	2/12/2018 5:20	1,2	2/12/2018 11:30	1,6
1/12/2018 23:10	0,5	2/12/2018 5:30	0,6	2/12/2018 11:40	2,9
1/12/2018 23:20	0,4	2/12/2018 5:40	0,6	2/12/2018 11:50	2,5
1/12/2018 23:30	0,9	2/12/2018 5:50	1,1	2/12/2018 12:00	3,2
1/12/2018 23:40	1,1	2/12/2018 6:00	1,3	2/12/2018 12:10	3
1/12/2018 23:50	1	2/12/2018 6:10	1,6	2/12/2018 12:20	4
2/12/2018 0:10	0,7	2/12/2018 6:20	1,3	2/12/2018 12:30	4,5
2/12/2018 0:20	1,3	2/12/2018 6:30	0,7	2/12/2018 12:40	4,3
2/12/2018 0:30	1,4	2/12/2018 6:40	1,3	2/12/2018 12:50	5
2/12/2018 0:40	0,7	2/12/2018 6:50	1,6	2/12/2018 13:00	5,2
2/12/2018 0:50	1,1	2/12/2018 7:00	1,4	2/12/2018 13:10	5,8
2/12/2018 1:00	1	2/12/2018 7:10	0,9	2/12/2018 13:20	5,7
2/12/2018 1:10	1	2/12/2018 7:20	1,3	2/12/2018 13:30	6,2
2/12/2018 1:20	1,1	2/12/2018 7:30	1,4	2/12/2018 13:40	5,5

Fecha	Velocidad	Fecha	Velocidad	Fecha	Velocidad
2/12/2018 13:50	6,3	2/12/2018 20:00	0,9	3/12/2018 3:20	2,2
2/12/2018 14:00	5,4	2/12/2018 20:10	1,3	3/12/2018 3:30	2,9
2/12/2018 14:10	5,4	2/12/2018 20:20	1,9	3/12/2018 3:40	1,5
2/12/2018 14:20	5,6	2/12/2018 20:30	1	3/12/2018 3:50	1,8
2/12/2018 14:30	5,2	2/12/2018 20:40	0,9	3/12/2018 4:00	1,8
2/12/2018 14:40	6,3	2/12/2018 20:50	0,7	3/12/2018 4:10	1,5
2/12/2018 14:50	5,6	2/12/2018 21:00	0,5	3/12/2018 4:20	0,8
2/12/2018 15:00	5,8	2/12/2018 21:10	0,3	3/12/2018 4:30	0,9
2/12/2018 15:10	4,9	2/12/2018 21:20	0,3	3/12/2018 4:40	1,2
2/12/2018 15:20	5,4	2/12/2018 21:30	0,9	3/12/2018 4:50	1,1
2/12/2018 15:30	5	2/12/2018 21:40	0,7	3/12/2018 5:00	0,9
2/12/2018 15:40	5,1	2/12/2018 21:50	0,9	3/12/2018 5:10	0,7
2/12/2018 15:50	4,8	2/12/2018 22:00	2,1	3/12/2018 5:20	0,6
2/12/2018 16:00	4,6	2/12/2018 23:10	0,6	3/12/2018 5:30	0,5
2/12/2018 16:10	4	2/12/2018 23:20	0,9	3/12/2018 5:40	0,4
2/12/2018 16:20	5,4	2/12/2018 23:30	1,2	3/12/2018 5:50	1,4
2/12/2018 16:30	4,2	2/12/2018 23:40	0,8	3/12/2018 6:00	1,1
2/12/2018 16:40	4,1	2/12/2018 23:50	0,9	3/12/2018 6:10	1,1
2/12/2018 16:50	3,3	3/12/2018 0:10	1,1	3/12/2018 6:20	1
2/12/2018 17:00	3,9	3/12/2018 0:20	0,5	3/12/2018 6:30	0,9
2/12/2018 17:10	2,7	3/12/2018 0:30	1,3	3/12/2018 6:40	0,9
2/12/2018 17:20	2,7	3/12/2018 0:40	1,4	3/12/2018 6:50	1
2/12/2018 17:30	1,8	3/12/2018 0:50	0,9	3/12/2018 7:00	1
2/12/2018 17:40	2,1	3/12/2018 1:00	1	3/12/2018 7:10	1,7
2/12/2018 17:50	2,5	3/12/2018 1:10	1	3/12/2018 7:20	1,6
2/12/2018 18:00	2,6	3/12/2018 1:20	1,1	3/12/2018 7:30	1,4
2/12/2018 18:10	2,5	3/12/2018 1:30	1,4	3/12/2018 7:40	1,8
2/12/2018 18:20	2,3	3/12/2018 1:40	0,6	3/12/2018 7:50	1,5
2/12/2018 18:30	2	3/12/2018 1:50	0,6	3/12/2018 8:00	1,5
2/12/2018 18:40	2,5	3/12/2018 2:00	1,1	3/12/2018 8:10	1,4
2/12/2018 18:50	2,3	3/12/2018 2:10	1,7	3/12/2018 8:20	1,6
2/12/2018 19:00	1,9	3/12/2018 2:20	1,1	3/12/2018 8:30	3
2/12/2018 19:10	1,6	3/12/2018 2:30	0,9	3/12/2018 8:40	2,7
2/12/2018 19:20	1,5	3/12/2018 2:40	1	3/12/2018 8:50	2,2
2/12/2018 19:30	1,3	3/12/2018 2:50	0,6	3/12/2018 9:00	2,7
2/12/2018 19:40	1,1	3/12/2018 3:00	0,9	3/12/2018 9:10	2,4
2/12/2018 19:50	1,1	3/12/2018 3:10	0,8	3/12/2018 9:20	2,6

Fecha	Velocidad	Fecha	Velocidad	Fecha	Velocidad
3/12/2018 9:30	2,7	3/12/2018 16:00	4,8	3/12/2018 23:10	1,3
3/12/2018 9:40	3,2	3/12/2018 16:10	3,2	3/12/2018 23:20	0,7
3/12/2018 10:10	3,3	3/12/2018 16:20	4	3/12/2018 23:30	0,7
3/12/2018 10:20	3	3/12/2018 16:30	3,5	3/12/2018 23:40	0,4
3/12/2018 10:30	3,3	3/12/2018 16:40	4	3/12/2018 23:50	0,7
3/12/2018 10:40	3,2	3/12/2018 16:50	3,5	4/12/2018 0:10	0,7
3/12/2018 10:50	4,4	3/12/2018 17:00	3,1	4/12/2018 0:20	0,7
3/12/2018 11:00	4	3/12/2018 17:10	2,8	4/12/2018 0:30	0,7
3/12/2018 11:10	4,4	3/12/2018 17:20	2,8	4/12/2018 0:40	0,9
3/12/2018 11:20	5	3/12/2018 17:30	2,6	4/12/2018 0:50	1,3
3/12/2018 11:30	4,4	3/12/2018 17:40	2,2	4/12/2018 1:00	1,6
3/12/2018 11:40	4,9	3/12/2018 17:50	1,9	4/12/2018 1:10	2,5
3/12/2018 11:50	5,2	3/12/2018 18:00	1,3	4/12/2018 1:20	3,5
3/12/2018 12:00	5,4	3/12/2018 18:10	1,6	4/12/2018 1:30	4,7
3/12/2018 12:10	5,5	3/12/2018 18:20	1,3	4/12/2018 1:40	3,9
3/12/2018 12:20	5,7	3/12/2018 18:30	1,4	4/12/2018 1:50	1,9
3/12/2018 12:30	5,8	3/12/2018 18:40	1,2	4/12/2018 2:00	0,6
3/12/2018 12:40	5,3	3/12/2018 18:50	1,4	4/12/2018 2:10	1,8
3/12/2018 12:50	5,5	3/12/2018 19:00	1,4	4/12/2018 2:20	1,2
3/12/2018 13:00	5,3	3/12/2018 19:10	1,2	4/12/2018 2:30	1,7
3/12/2018 13:10	5,8	3/12/2018 19:20	1,1	4/12/2018 2:40	2,9
3/12/2018 13:20	5,8	3/12/2018 19:30	1	4/12/2018 2:50	3,1
3/12/2018 13:30	4,9	3/12/2018 19:40	1	4/12/2018 3:00	2,2
3/12/2018 13:40	5	3/12/2018 19:50	1,1	4/12/2018 3:10	1,4
3/12/2018 13:50	5,3	3/12/2018 20:00	1,3	4/12/2018 3:20	0,5
3/12/2018 14:00	5	3/12/2018 20:10	0,8	4/12/2018 3:30	0,5
3/12/2018 14:10	5,5	3/12/2018 20:20	0,6	4/12/2018 3:40	0,6
3/12/2018 14:20	4,5	3/12/2018 20:30	0,5	4/12/2018 3:50	0,6
3/12/2018 14:30	5,3	3/12/2018 20:40	0,6	4/12/2018 4:00	1,4
3/12/2018 14:40	4,1	3/12/2018 20:50	0,5	4/12/2018 4:10	1,3
3/12/2018 14:50	5	3/12/2018 21:00	1,6	4/12/2018 4:20	1,7
3/12/2018 15:00	4,8	3/12/2018 21:10	1,4	4/12/2018 4:30	1,3
3/12/2018 15:10	5	3/12/2018 21:20	1,4	4/12/2018 4:40	0,6
3/12/2018 15:20	4,9	3/12/2018 21:30	1,3	4/12/2018 4:50	1,1
3/12/2018 15:30	5,1	3/12/2018 21:40	1,3	4/12/2018 5:00	1,1
3/12/2018 15:40	4,2	3/12/2018 21:50	1,1	4/12/2018 5:10	1,6
3/12/2018 15:50	4,6	3/12/2018 22:00	0,9	4/12/2018 5:20	3,8

Fecha	Velocidad	Fecha	Velocidad	Fecha	Velocidad
4/12/2018 5:30	2,2	4/12/2018 11:40	0,8	4/12/2018 18:20	0,3
4/12/2018 5:40	2,8	4/12/2018 11:50	0,9	4/12/2018 18:30	0,7
4/12/2018 5:50	2,7	4/12/2018 12:00	0,7	4/12/2018 18:40	0,8
4/12/2018 6:00	2,5	4/12/2018 12:10	1,2	4/12/2018 18:50	0,5
4/12/2018 6:10	2,6	4/12/2018 12:20	1,3	4/12/2018 19:00	0,3
4/12/2018 6:20	2,3	4/12/2018 12:30	1,8	4/12/2018 19:10	1
4/12/2018 6:30	2	4/12/2018 12:40	1,1	4/12/2018 19:20	1,6
4/12/2018 6:40	2	4/12/2018 12:50	0,9	4/12/2018 19:30	1
4/12/2018 6:50	2,4	4/12/2018 13:30	1,5	4/12/2018 19:40	1
4/12/2018 7:00	2,1	4/12/2018 13:40	1,2	4/12/2018 19:50	0,6
4/12/2018 7:10	2,2	4/12/2018 13:50	1,4	4/12/2018 20:00	1
4/12/2018 7:20	1,6	4/12/2018 14:00	1,4	4/12/2018 20:10	0,8
4/12/2018 7:30	2,4	4/12/2018 14:10	2,3	4/12/2018 20:20	1
4/12/2018 7:40	2,8	4/12/2018 14:20	1,8	4/12/2018 20:30	0,9
4/12/2018 7:50	2,2	4/12/2018 14:30	2,4	4/12/2018 20:40	1,2
4/12/2018 8:00	2,3	4/12/2018 14:40	2,9	4/12/2018 20:50	0,8
4/12/2018 8:10	2,5	4/12/2018 14:50	2,4	4/12/2018 21:00	0,5
4/12/2018 8:20	2,3	4/12/2018 15:00	2,6	4/12/2018 21:10	1
4/12/2018 8:30	2,7	4/12/2018 15:10	2,1	4/12/2018 21:20	1
4/12/2018 8:40	2,6	4/12/2018 15:20	2,4	4/12/2018 21:30	0,8
4/12/2018 8:50	2,9	4/12/2018 15:30	2,6	4/12/2018 21:40	1,2
4/12/2018 9:00	1,5	4/12/2018 15:40	2,2	4/12/2018 21:50	1,2
4/12/2018 9:10	1,2	4/12/2018 15:50	2	4/12/2018 22:00	1,2
4/12/2018 9:20	1,8	4/12/2018 16:00	1,7	4/12/2018 23:10	1
4/12/2018 9:30	1,9	4/12/2018 16:10	2,2	4/12/2018 23:20	0,8
4/12/2018 9:40	1,5	4/12/2018 16:20	1,9	4/12/2018 23:30	0,8
4/12/2018 9:50	1,6	4/12/2018 16:30	2,3	4/12/2018 23:40	0,8
4/12/2018 10:00	1,6	4/12/2018 16:40	2,3	4/12/2018 23:50	0,7
4/12/2018 10:10	1,9	4/12/2018 16:50	2,1	5/12/2018 0:10	1
4/12/2018 10:20	2	4/12/2018 17:00	2,3	5/12/2018 0:20	0,4
4/12/2018 10:30	1,8	4/12/2018 17:10	1,5	5/12/2018 0:30	0,5
4/12/2018 10:40	1,8	4/12/2018 17:20	1,6	5/12/2018 0:40	0,6
4/12/2018 10:50	2	4/12/2018 17:30	1,3	5/12/2018 0:50	0,4
4/12/2018 11:00	1,8	4/12/2018 17:40	1	5/12/2018 1:00	0,3
4/12/2018 11:10	1,5	4/12/2018 17:50	1	5/12/2018 1:10	0,9
4/12/2018 11:20	0,9	4/12/2018 18:00	0,5	5/12/2018 1:20	1
4/12/2018 11:30	0,5	4/12/2018 18:10	0,4	5/12/2018 1:30	0,9

Fecha	Velocidad	Fecha	Velocidad	Fecha	Velocidad
5/12/2018 1:40	0,8	5/12/2018 7:50	1,3	5/12/2018 14:20	5,6
5/12/2018 1:50	0,8	5/12/2018 8:00	1	5/12/2018 14:30	5,6
5/12/2018 2:00	1,2	5/12/2018 8:10	0,6	5/12/2018 14:40	4,5
5/12/2018 2:10	1	5/12/2018 8:20	1	5/12/2018 14:50	4,9
5/12/2018 2:20	0,6	5/12/2018 8:30	1,6	5/12/2018 15:00	5,6
5/12/2018 2:30	0,6	5/12/2018 9:00	2,5	5/12/2018 15:10	4,8
5/12/2018 2:40	0,7	5/12/2018 9:10	1,9	5/12/2018 15:20	4,5
5/12/2018 2:50	0,5	5/12/2018 9:20	2,8	5/12/2018 15:40	5
5/12/2018 3:00	1	5/12/2018 9:30	2,3	5/12/2018 15:50	4,2
5/12/2018 3:10	0,5	5/12/2018 9:40	3,9	5/12/2018 16:00	4,3
5/12/2018 3:20	0,9	5/12/2018 9:50	3,8	5/12/2018 16:10	4,2
5/12/2018 3:30	0,6	5/12/2018 10:00	4,4	5/12/2018 16:20	4,5
5/12/2018 3:40	0,8	5/12/2018 10:10	4,6	5/12/2018 16:30	3,6
5/12/2018 3:50	4,1	5/12/2018 10:20	4,6	5/12/2018 16:40	3,6
5/12/2018 4:00	3,6	5/12/2018 10:30	4,7	5/12/2018 16:50	3,8
5/12/2018 4:10	3,1	5/12/2018 10:40	5,3	5/12/2018 17:00	3,1
5/12/2018 4:20	4	5/12/2018 10:50	5,2	5/12/2018 17:10	2,7
5/12/2018 4:30	2,8	5/12/2018 11:00	6	5/12/2018 17:20	2,3
5/12/2018 4:40	2,8	5/12/2018 11:10	4,6	5/12/2018 17:30	2
5/12/2018 4:50	2,7	5/12/2018 11:20	4,9	5/12/2018 17:40	2
5/12/2018 5:00	2,3	5/12/2018 11:30	5,6	5/12/2018 17:50	1,9
5/12/2018 5:10	2,2	5/12/2018 11:40	5,4	5/12/2018 18:00	1,6
5/12/2018 5:20	2	5/12/2018 11:50	5,5	5/12/2018 18:10	0,9
5/12/2018 5:30	1,2	5/12/2018 12:00	5,6	5/12/2018 18:20	1,2
5/12/2018 5:40	0,7	5/12/2018 12:10	4,8	5/12/2018 18:30	0,8
5/12/2018 5:50	0,6	5/12/2018 12:20	6	5/12/2018 18:40	0,5
5/12/2018 6:00	1,3	5/12/2018 12:30	5	5/12/2018 18:50	0,6
5/12/2018 6:10	1,3	5/12/2018 12:40	4,5	5/12/2018 19:00	0,8
5/12/2018 6:20	1	5/12/2018 12:50	4,2	5/12/2018 19:10	1,3
5/12/2018 6:30	1	5/12/2018 13:00	4,9	5/12/2018 19:20	1,6
5/12/2018 6:40	1,1	5/12/2018 13:10	4,6	5/12/2018 19:30	1,6
5/12/2018 6:50	0,8	5/12/2018 13:20	4,7	5/12/2018 19:40	1,5
5/12/2018 7:00	0,9	5/12/2018 13:30	4,9	5/12/2018 19:50	1
5/12/2018 7:10	1,1	5/12/2018 13:40	5,6	5/12/2018 20:00	1,1
5/12/2018 7:20	1,3	5/12/2018 13:50	5	5/12/2018 20:10	1
5/12/2018 7:30	1,1	5/12/2018 14:00	5,1	5/12/2018 20:20	0,7
5/12/2018 7:40	1	5/12/2018 14:10	4,6	5/12/2018 20:30	1,4

Fecha	Velocidad	Fecha	Velocidad	Fecha	Velocidad
5/12/2018 20:40	0,8	6/12/2018 4:00	0,5	6/12/2018 10:30	2,3
5/12/2018 20:50	0,7	6/12/2018 4:10	0,7	6/12/2018 10:40	2,9
5/12/2018 21:00	1,4	6/12/2018 4:20	1,2	6/12/2018 10:50	3,9
5/12/2018 21:10	1,1	6/12/2018 4:30	0,5	6/12/2018 11:00	3,5
5/12/2018 21:20	0,5	6/12/2018 4:40	0,9	6/12/2018 11:10	4
5/12/2018 21:30	0,7	6/12/2018 4:50	0,8	6/12/2018 11:20	2,9
5/12/2018 21:40	0,6	6/12/2018 5:00	0,7	6/12/2018 11:30	3,2
5/12/2018 21:50	0,6	6/12/2018 5:10	0,9	6/12/2018 11:40	3,6
5/12/2018 22:00	1	6/12/2018 5:20	0,6	6/12/2018 11:50	3,7
5/12/2018 23:10	1	6/12/2018 5:30	0,7	6/12/2018 12:00	3,9
5/12/2018 23:20	1	6/12/2018 5:40	1,1	6/12/2018 12:10	4,3
5/12/2018 23:30	0,7	6/12/2018 5:50	1,1	6/12/2018 12:20	4,4
5/12/2018 23:40	1,1	6/12/2018 6:00	2,1	6/12/2018 12:30	5,4
5/12/2018 23:50	1,3	6/12/2018 6:10	2,2	6/12/2018 12:40	5
6/12/2018 0:10	0,7	6/12/2018 6:20	2,3	6/12/2018 12:50	5,4
6/12/2018 0:20	1,1	6/12/2018 6:30	2,1	6/12/2018 13:00	5
6/12/2018 0:30	1,4	6/12/2018 6:40	2,5	6/12/2018 13:10	5,6
6/12/2018 0:40	1,4	6/12/2018 6:50	2,3	6/12/2018 13:20	5,1
6/12/2018 0:50	1,6	6/12/2018 7:00	2,7	6/12/2018 13:30	4,7
6/12/2018 1:00	0,8	6/12/2018 7:30	2,9	6/12/2018 13:40	4,8
6/12/2018 1:10	0,9	6/12/2018 7:40	3,3	6/12/2018 13:50	4,8
6/12/2018 1:20	0,8	6/12/2018 7:50	3,2	6/12/2018 14:00	5,9
6/12/2018 1:30	0,7	6/12/2018 8:00	3,6	6/12/2018 14:10	5,5
6/12/2018 1:40	0,6	6/12/2018 8:10	4,4	6/12/2018 14:20	5,4
6/12/2018 1:50	0,8	6/12/2018 8:20	4,4	6/12/2018 14:30	5,9
6/12/2018 2:00	0,7	6/12/2018 8:30	4,3	6/12/2018 14:40	5,2
6/12/2018 2:10	0,9	6/12/2018 8:40	4,3	6/12/2018 14:50	4,7
6/12/2018 2:20	0,9	6/12/2018 8:50	4,7	6/12/2018 15:00	4,2
6/12/2018 2:30	0,8	6/12/2018 9:00	4,6	6/12/2018 15:10	5,4
6/12/2018 2:40	0,4	6/12/2018 9:10	4,6	6/12/2018 15:20	4,8
6/12/2018 2:50	0,9	6/12/2018 9:20	3,6	6/12/2018 15:30	4,8
6/12/2018 3:00	1,1	6/12/2018 9:30	3,5	6/12/2018 15:40	4,8
6/12/2018 3:10	0,9	6/12/2018 9:40	3,1	6/12/2018 15:50	5,4
6/12/2018 3:20	1,3	6/12/2018 9:50	3,2	6/12/2018 16:00	4,4
6/12/2018 3:30	1	6/12/2018 10:00	2,9	6/12/2018 16:10	4,9
6/12/2018 3:40	0,7	6/12/2018 10:10	2,5	6/12/2018 16:20	4,6
6/12/2018 3:50	0,6	6/12/2018 10:20	2,5	6/12/2018 16:30	4,9

Fecha	Velocidad	Fecha	Velocidad	Fecha	Velocidad
6/12/2018 16:40	4,3	6/12/2018 23:50	1,2	7/12/2018 6:10	0,6
6/12/2018 16:50	3	7/12/2018 0:10	2	7/12/2018 6:20	0,4
6/12/2018 17:00	3,3	7/12/2018 0:20	1,6	7/12/2018 6:30	0,9
6/12/2018 17:10	2,9	7/12/2018 0:30	1,8	7/12/2018 6:40	0,7
6/12/2018 17:20	2,5	7/12/2018 0:40	1,5	7/12/2018 6:50	1,2
6/12/2018 17:30	2,4	7/12/2018 0:50	0,9	7/12/2018 7:00	1,1
6/12/2018 17:40	2,3	7/12/2018 1:00	1,3	7/12/2018 7:10	1
6/12/2018 17:50	1,8	7/12/2018 1:10	1	7/12/2018 7:20	1,1
6/12/2018 18:00	1,8	7/12/2018 1:20	1,2	7/12/2018 7:30	1
6/12/2018 18:10	2,2	7/12/2018 1:30	1,3	7/12/2018 7:40	0,7
6/12/2018 18:20	2,1	7/12/2018 1:40	1,1	7/12/2018 7:50	0,7
6/12/2018 18:30	2,1	7/12/2018 1:50	1	7/12/2018 8:00	0,9
6/12/2018 18:40	1,9	7/12/2018 2:00	0,8	7/12/2018 8:10	1
6/12/2018 18:50	1,9	7/12/2018 2:10	0,7	7/12/2018 8:20	1,2
6/12/2018 19:00	2,4	7/12/2018 2:20	0,5	7/12/2018 8:30	1
6/12/2018 19:10	2,1	7/12/2018 2:30	1,2	7/12/2018 8:50	0,9
6/12/2018 19:20	1,6	7/12/2018 2:40	1	7/12/2018 9:00	1,7
6/12/2018 19:30	1,7	7/12/2018 2:50	0,5	7/12/2018 9:10	2,2
6/12/2018 19:40	2	7/12/2018 3:00	0,5	7/12/2018 9:20	1,4
6/12/2018 19:50	1,8	7/12/2018 3:10	0,7	7/12/2018 9:30	1,4
6/12/2018 20:00	1,3	7/12/2018 3:20	0,6	7/12/2018 9:40	1,8
6/12/2018 20:10	0,7	7/12/2018 3:30	0,6	7/12/2018 9:50	3,2
6/12/2018 20:20	0,6	7/12/2018 3:40	1,5	7/12/2018 10:00	2,6
6/12/2018 20:30	0,8	7/12/2018 3:50	1	7/12/2018 10:10	2,5
6/12/2018 20:40	0,9	7/12/2018 4:00	0,4	7/12/2018 10:20	3,1
6/12/2018 20:50	0,9	7/12/2018 4:10	0,6	7/12/2018 10:30	2,2
6/12/2018 21:00	0,6	7/12/2018 4:20	0,9	7/12/2018 10:40	2,8
6/12/2018 21:10	0,6	7/12/2018 4:30	0,8	7/12/2018 10:50	3
6/12/2018 21:20	0,8	7/12/2018 4:40	0,8	7/12/2018 11:00	2,1
6/12/2018 21:30	0,7	7/12/2018 4:50	0,5	7/12/2018 11:10	2,7
6/12/2018 21:40	0,6	7/12/2018 5:00	1	7/12/2018 11:20	3,8
6/12/2018 21:50	0,9	7/12/2018 5:10	1,5	7/12/2018 11:30	4,6
6/12/2018 22:00	1	7/12/2018 5:20	1,1	7/12/2018 11:40	4,7
6/12/2018 23:10	1,5	7/12/2018 5:30	1,3	7/12/2018 11:50	3,8
6/12/2018 23:20	1,2	7/12/2018 5:40	0,9	7/12/2018 12:00	4,5
6/12/2018 23:30	1,3	7/12/2018 5:50	0,6	7/12/2018 12:10	5,1
6/12/2018 23:40	1,6	7/12/2018 6:00	0,9	7/12/2018 12:20	5,2

Fecha	Velocidad	Fecha	Velocidad	Fecha	Velocidad
7/12/2018 12:30	4,6	7/12/2018 18:40	2,4	8/12/2018 2:00	1,7
7/12/2018 12:40	6,2	7/12/2018 18:50	1,9	8/12/2018 2:10	1,4
7/12/2018 12:50	5	7/12/2018 19:00	1,8	8/12/2018 2:20	1,5
7/12/2018 13:00	5,9	7/12/2018 19:10	2	8/12/2018 2:30	1,2
7/12/2018 13:10	5	7/12/2018 19:20	1,5	8/12/2018 2:40	1,3
7/12/2018 13:20	5,7	7/12/2018 19:30	1,7	8/12/2018 2:50	1,1
7/12/2018 13:30	5	7/12/2018 19:40	1,9	8/12/2018 3:00	0,6
7/12/2018 13:40	5,7	7/12/2018 19:50	2,1	8/12/2018 3:10	0,3
7/12/2018 13:50	5,5	7/12/2018 20:00	1,4	8/12/2018 3:20	1
7/12/2018 14:00	5,4	7/12/2018 20:10	1,1	8/12/2018 3:30	1,3
7/12/2018 14:10	6	7/12/2018 20:20	1,4	8/12/2018 3:40	1,4
7/12/2018 14:20	5,4	7/12/2018 20:30	1	8/12/2018 3:50	1,6
7/12/2018 14:30	5,6	7/12/2018 20:40	1,3	8/12/2018 4:00	2,4
7/12/2018 14:40	5,7	7/12/2018 20:50	1,2	8/12/2018 4:10	2,3
7/12/2018 14:50	4,7	7/12/2018 21:00	1,2	8/12/2018 4:20	1,9
7/12/2018 15:00	5,4	7/12/2018 21:10	1,5	8/12/2018 4:30	2,8
7/12/2018 15:10	5,3	7/12/2018 21:20	1,7	8/12/2018 4:40	1,7
7/12/2018 15:20	5,7	7/12/2018 21:30	1,3	8/12/2018 4:50	1,3
7/12/2018 15:30	4,7	7/12/2018 21:40	1	8/12/2018 5:00	1,9
7/12/2018 15:40	4,7	7/12/2018 21:50	1,5	8/12/2018 5:10	2,2
7/12/2018 15:50	5,1	7/12/2018 22:00	1,8	8/12/2018 5:20	2
7/12/2018 16:00	5,2	7/12/2018 23:10	2,6	8/12/2018 5:30	1,8
7/12/2018 16:10	4,7	7/12/2018 23:20	1,3	8/12/2018 5:40	1,8
7/12/2018 16:20	4,8	7/12/2018 23:30	5,5	8/12/2018 5:50	2,4
7/12/2018 16:30	3,9	7/12/2018 23:40	4,4	8/12/2018 6:00	1,9
7/12/2018 16:40	3,8	7/12/2018 23:50	3,1	8/12/2018 6:10	1,6
7/12/2018 16:50	3,8	8/12/2018 0:10	1,2	8/12/2018 6:20	1,1
7/12/2018 17:00	3,8	8/12/2018 0:20	1,8	8/12/2018 6:30	1,4
7/12/2018 17:10	3,5	8/12/2018 0:30	1,7	8/12/2018 6:40	1,4
7/12/2018 17:20	4,1	8/12/2018 0:40	0,7	8/12/2018 6:50	0,9
7/12/2018 17:30	4	8/12/2018 0:50	1,5	8/12/2018 7:00	0,8
7/12/2018 17:40	3,7	8/12/2018 1:00	2,3	8/12/2018 7:10	1,6
7/12/2018 17:50	2,9	8/12/2018 1:10	2,2	8/12/2018 7:20	1,8
7/12/2018 18:00	2,6	8/12/2018 1:20	2,5	8/12/2018 7:30	1,3
7/12/2018 18:10	3	8/12/2018 1:30	3,1	8/12/2018 7:40	1,5
7/12/2018 18:20	2,9	8/12/2018 1:40	2,9	8/12/2018 7:50	2,1
7/12/2018 18:30	2,7	8/12/2018 1:50	1,9	8/12/2018 8:00	2,4

Fecha	Velocidad	Fecha	Velocidad	Fecha	Velocidad
8/12/2018 8:10	2,4	8/12/2018 14:20	4,8	8/12/2018 20:30	1,3
8/12/2018 8:20	1,6	8/12/2018 14:30	5,5	8/12/2018 20:40	0,9
8/12/2018 8:30	2,1	8/12/2018 14:40	5,2	8/12/2018 20:50	0,6
8/12/2018 8:40	2,2	8/12/2018 14:50	5,5	8/12/2018 21:10	0,3
8/12/2018 8:50	2	8/12/2018 15:00	4,7	8/12/2018 21:20	0,3
8/12/2018 9:00	2,7	8/12/2018 15:10	5	8/12/2018 21:30	0,5
8/12/2018 9:10	3	8/12/2018 15:20	5,2	8/12/2018 21:40	1,1
8/12/2018 9:20	3,1	8/12/2018 15:30	4,6	8/12/2018 21:50	0,8
8/12/2018 9:30	3,2	8/12/2018 15:40	5,4	8/12/2018 22:00	0,9
8/12/2018 9:40	3,6	8/12/2018 15:50	4,6	8/12/2018 23:10	1,5
8/12/2018 9:50	2,8	8/12/2018 16:00	4,8	8/12/2018 23:20	1,8
8/12/2018 10:00	2,8	8/12/2018 16:10	4	8/12/2018 23:30	1,7
8/12/2018 10:10	3,3	8/12/2018 16:20	4,1	8/12/2018 23:40	1,6
8/12/2018 10:20	2,8	8/12/2018 16:30	4,1	8/12/2018 23:50	1,5
8/12/2018 10:30	3,4	8/12/2018 16:40	3,5	9/12/2018 0:10	1,1
8/12/2018 10:40	4,1	8/12/2018 16:50	3,2	9/12/2018 0:20	1,1
8/12/2018 10:50	3,4	8/12/2018 17:00	3,4	9/12/2018 0:30	1
8/12/2018 11:00	3,4	8/12/2018 17:10	2,8	9/12/2018 0:40	1,2
8/12/2018 11:10	4	8/12/2018 17:20	2,2	9/12/2018 0:50	1,1
8/12/2018 11:20	4,3	8/12/2018 17:30	2,7	9/12/2018 1:00	1,1
8/12/2018 11:30	4,1	8/12/2018 17:40	2,5	9/12/2018 1:10	1,6
8/12/2018 11:40	3,9	8/12/2018 17:50	2,4	9/12/2018 1:20	1,5
8/12/2018 11:50	3,5	8/12/2018 18:00	1,9	9/12/2018 1:30	1,4
8/12/2018 12:00	3,6	8/12/2018 18:10	1,8	9/12/2018 1:40	0,9
8/12/2018 12:10	4,6	8/12/2018 18:20	2	9/12/2018 1:50	0,5
8/12/2018 12:20	4,7	8/12/2018 18:30	1,2	9/12/2018 2:00	0,9
8/12/2018 12:30	4,9	8/12/2018 18:40	1,4	9/12/2018 2:10	1,2
8/12/2018 12:40	4,4	8/12/2018 18:50	1,5	9/12/2018 2:20	0,6
8/12/2018 12:50	4,4	8/12/2018 19:00	1,2	9/12/2018 2:30	0,9
8/12/2018 13:00	5,1	8/12/2018 19:10	1,4	9/12/2018 2:40	1,6
8/12/2018 13:10	4,3	8/12/2018 19:20	0,7	9/12/2018 2:50	2
8/12/2018 13:20	4,5	8/12/2018 19:30	0,4	9/12/2018 3:00	2,4
8/12/2018 13:30	4,6	8/12/2018 19:40	0,4	9/12/2018 3:10	1,7
8/12/2018 13:40	4,8	8/12/2018 19:50	0,3	9/12/2018 3:20	1,5
8/12/2018 13:50	4	8/12/2018 20:00	0,5	9/12/2018 3:30	1,8
8/12/2018 14:00	5,8	8/12/2018 20:10	0,8	9/12/2018 3:40	2
8/12/2018 14:10	5,6	8/12/2018 20:20	0,5	9/12/2018 3:50	1,4

Fecha	Velocidad	Fecha	Velocidad	Fecha	Velocidad
9/12/2018 4:00	0,6	9/12/2018 11:10	5	9/12/2018 17:20	2,9
9/12/2018 4:10	1,4	9/12/2018 11:20	4,2	9/12/2018 17:30	2,7
9/12/2018 4:20	1,1	9/12/2018 11:30	5,2	9/12/2018 17:40	2,3
9/12/2018 4:30	1	9/12/2018 11:40	5	9/12/2018 17:50	2
9/12/2018 4:40	1,2	9/12/2018 11:50	4,5	9/12/2018 18:00	2
9/12/2018 4:50	1,4	9/12/2018 12:00	5,1	9/12/2018 18:10	1,4
9/12/2018 5:00	1,3	9/12/2018 12:10	4,3	9/12/2018 18:20	1,8
9/12/2018 5:10	1,3	9/12/2018 12:20	4,4	9/12/2018 18:30	0,8
9/12/2018 5:20	0,9	9/12/2018 12:30	5,3	9/12/2018 18:40	0,5
9/12/2018 5:30	0,9	9/12/2018 12:40	4,6	9/12/2018 18:50	1
9/12/2018 5:40	0,9	9/12/2018 12:50	5,1	9/12/2018 19:00	0,6
9/12/2018 5:50	0,8	9/12/2018 13:00	4,8	9/12/2018 19:10	1,4
9/12/2018 6:00	0,9	9/12/2018 13:10	4,9	9/12/2018 19:20	1,7
9/12/2018 6:10	0,5	9/12/2018 13:20	4,7	9/12/2018 19:30	1,8
9/12/2018 6:20	0,5	9/12/2018 13:30	5,4	9/12/2018 19:40	1,8
9/12/2018 6:30	0,6	9/12/2018 13:40	5,3	9/12/2018 19:50	1,3
9/12/2018 6:40	0,8	9/12/2018 13:50	5,2	9/12/2018 20:00	1
9/12/2018 6:50	0,5	9/12/2018 14:00	5,1	9/12/2018 20:10	0,6
9/12/2018 7:00	1,2	9/12/2018 14:10	5,2	9/12/2018 20:20	0,2
9/12/2018 7:10	1,2	9/12/2018 14:20	5,2	9/12/2018 20:30	0,5
9/12/2018 7:20	0,8	9/12/2018 14:30	4,7	9/12/2018 20:40	1,1
9/12/2018 7:30	0,5	9/12/2018 14:40	5,3	9/12/2018 20:50	1,8
9/12/2018 7:40	0,6	9/12/2018 14:50	4,9	9/12/2018 21:00	1,2
9/12/2018 7:50	1,4	9/12/2018 15:00	5	9/12/2018 23:10	1,8
9/12/2018 8:00	2	9/12/2018 15:10	5	9/12/2018 23:20	1,7
9/12/2018 8:10	1,6	9/12/2018 15:20	5,2	9/12/2018 23:30	1
9/12/2018 8:20	2,1	9/12/2018 15:30	4,3	9/12/2018 23:40	0,6
9/12/2018 8:30	2,2	9/12/2018 15:40	4,4	9/12/2018 23:50	0,9
9/12/2018 9:00	2,5	9/12/2018 15:50	5,2	10/12/2018 0:10	0,8
9/12/2018 9:50	3,9	9/12/2018 16:00	4,5	10/12/2018 0:20	0,4
9/12/2018 10:00	4	9/12/2018 16:10	4,8	10/12/2018 0:30	0,4
9/12/2018 10:10	4,5	9/12/2018 16:20	4,6	10/12/2018 0:40	0,3
9/12/2018 10:20	4,1	9/12/2018 16:30	4,5	10/12/2018 0:50	0,8
9/12/2018 10:30	3,4	9/12/2018 16:40	3,9	10/12/2018 1:00	2
9/12/2018 10:40	3,7	9/12/2018 16:50	3,1	10/12/2018 1:10	1,5
9/12/2018 10:50	4,1	9/12/2018 17:00	3,2	10/12/2018 1:20	1,3
9/12/2018 11:00	4	9/12/2018 17:10	2,9	10/12/2018 1:30	0,6

Fecha	Velocidad	Fecha	Velocidad	Fecha	Velocidad
10/12/2018 1:40	0,4	10/12/2018 7:50	2	10/12/2018 14:00	4,8
10/12/2018 1:50	0,3	10/12/2018 8:00	1,3	10/12/2018 14:10	3,7
10/12/2018 2:00	0,4	10/12/2018 8:10	0,7	10/12/2018 14:20	5,9
10/12/2018 2:10	0,4	10/12/2018 8:20	0,7	10/12/2018 14:30	6,6
10/12/2018 2:20	0,7	10/12/2018 8:30	0,9	10/12/2018 14:40	7,1
10/12/2018 2:30	0,9	10/12/2018 8:40	0,6	10/12/2018 14:50	7,1
10/12/2018 2:40	0,3	10/12/2018 8:50	1,2	10/12/2018 15:00	6,1
10/12/2018 2:50	0,5	10/12/2018 9:00	2,1	10/12/2018 15:10	5,3
10/12/2018 3:00	0,6	10/12/2018 9:10	2	10/12/2018 15:20	5,4
10/12/2018 3:10	0,8	10/12/2018 9:20	2,1	10/12/2018 15:30	4,6
10/12/2018 3:20	1,2	10/12/2018 9:30	1,8	10/12/2018 15:40	5,5
10/12/2018 3:30	1,4	10/12/2018 9:40	2	10/12/2018 15:50	5,9
10/12/2018 3:40	1,6	10/12/2018 9:50	2,4	10/12/2018 16:00	4,7
10/12/2018 3:50	1,2	10/12/2018 10:00	2,4	10/12/2018 16:10	4,2
10/12/2018 4:00	0,6	10/12/2018 10:10	1,5	10/12/2018 16:20	3,4
10/12/2018 4:10	0,8	10/12/2018 10:20	2,5	10/12/2018 16:30	4,2
10/12/2018 4:20	0,9	10/12/2018 10:30	2,9	10/12/2018 16:40	2
10/12/2018 4:30	0,8	10/12/2018 10:40	3,2	10/12/2018 16:50	3,6
10/12/2018 4:40	1,4	10/12/2018 10:50	1,8	10/12/2018 17:00	3,2
10/12/2018 4:50	1,7	10/12/2018 11:00	2,4	10/12/2018 17:10	2,7
10/12/2018 5:00	1,1	10/12/2018 11:10	2,9	10/12/2018 17:20	2,5
10/12/2018 5:10	1,8	10/12/2018 11:20	3,2	10/12/2018 17:30	2
10/12/2018 5:20	1,5	10/12/2018 11:30	3	10/12/2018 17:40	2,1
10/12/2018 5:30	2,4	10/12/2018 11:40	1,8	10/12/2018 17:50	2
10/12/2018 5:40	1,5	10/12/2018 11:50	3,1	10/12/2018 18:00	2,9
10/12/2018 5:50	1,8	10/12/2018 12:00	3,7	10/12/2018 18:10	3,4
10/12/2018 6:00	1,4	10/12/2018 12:10	4,9	10/12/2018 18:20	3,8
10/12/2018 6:10	0,7	10/12/2018 12:20	5,8	10/12/2018 18:30	2,6
10/12/2018 6:20	0,7	10/12/2018 12:30	6,7	10/12/2018 18:40	2,3
10/12/2018 6:30	0,9	10/12/2018 12:40	5,9	10/12/2018 18:50	2,8
10/12/2018 6:40	0,4	10/12/2018 12:50	8,7	10/12/2018 19:00	3,5
10/12/2018 6:50	0,2	10/12/2018 13:00	9,2	10/12/2018 19:10	4,3
10/12/2018 7:00	0,6	10/12/2018 13:10	5,5	10/12/2018 19:20	3,8
10/12/2018 7:10	1	10/12/2018 13:20	6,2	10/12/2018 19:30	4,6
10/12/2018 7:20	1	10/12/2018 13:30	6,1	10/12/2018 19:40	4,3
10/12/2018 7:30	1,4	10/12/2018 13:40	5,5	10/12/2018 19:50	4,1
10/12/2018 7:40	1,2	10/12/2018 13:50	6,4	10/12/2018 20:00	4,3

Fecha	Velocidad	Fecha	Velocidad	Fecha	Velocidad
10/12/2018 20:10	4,9	11/12/2018 3:30	4,2	11/12/2018 9:50	10,5
10/12/2018 20:20	4,8	11/12/2018 3:40	3,7	11/12/2018 10:00	11,2
10/12/2018 20:30	4,4	11/12/2018 3:50	4,4	11/12/2018 10:10	10,6
10/12/2018 20:40	4,2	11/12/2018 4:00	4,5	11/12/2018 10:20	10,6
10/12/2018 20:50	4,2	11/12/2018 4:10	5,4	11/12/2018 10:30	10,6
10/12/2018 21:00	4,2	11/12/2018 4:20	6,1	11/12/2018 10:40	10,3
10/12/2018 21:10	4	11/12/2018 4:30	6,2	11/12/2018 10:50	11,7
10/12/2018 21:20	3,7	11/12/2018 4:40	6,5	11/12/2018 11:00	12
10/12/2018 21:30	4,2	11/12/2018 4:50	5,8	11/12/2018 11:10	11,6
10/12/2018 21:40	3,7	11/12/2018 5:00	5,7	11/12/2018 11:20	10,6
10/12/2018 21:50	4,2	11/12/2018 5:10	6,3	11/12/2018 11:30	10
10/12/2018 22:00	3,9	11/12/2018 5:20	6,1	11/12/2018 11:40	10
10/12/2018 23:10	4,4	11/12/2018 5:30	5,2	11/12/2018 11:50	9,6
10/12/2018 23:20	4,7	11/12/2018 5:40	4,6	11/12/2018 12:00	9,9
10/12/2018 23:30	4,9	11/12/2018 5:50	3,3	11/12/2018 12:10	9,4
10/12/2018 23:40	4,7	11/12/2018 6:00	3,1	11/12/2018 12:20	7,9
10/12/2018 23:50	4,2	11/12/2018 6:10	2,6	11/12/2018 12:30	8,7
11/12/2018 0:10	5	11/12/2018 6:20	1,8	11/12/2018 12:40	7,8
11/12/2018 0:20	4,2	11/12/2018 6:30	1,4	11/12/2018 12:50	8,5
11/12/2018 0:30	4,2	11/12/2018 6:40	0,8	11/12/2018 13:00	8,2
11/12/2018 0:40	4,5	11/12/2018 6:50	1,4	11/12/2018 13:10	8,1
11/12/2018 0:50	1,6	11/12/2018 7:00	4	11/12/2018 13:20	9,1
11/12/2018 1:00	1,1	11/12/2018 7:10	6,1	11/12/2018 13:30	8,8
11/12/2018 1:10	5,1	11/12/2018 7:20	6	11/12/2018 13:40	8,5
11/12/2018 1:20	4,6	11/12/2018 7:30	5,3	11/12/2018 13:50	8,8
11/12/2018 1:30	4,1	11/12/2018 7:40	6,6	11/12/2018 14:00	8,3
11/12/2018 1:40	4,5	11/12/2018 7:50	6,8	11/12/2018 14:10	7,6
11/12/2018 1:50	3,7	11/12/2018 8:00	7,9	11/12/2018 14:20	7,1
11/12/2018 2:00	3,7	11/12/2018 8:10	8,9	11/12/2018 14:30	7
11/12/2018 2:10	3,7	11/12/2018 8:20	7,7	11/12/2018 14:40	8,2
11/12/2018 2:20	3,3	11/12/2018 8:30	7,6	11/12/2018 14:50	6,6
11/12/2018 2:30	2,8	11/12/2018 8:40	8,7	11/12/2018 15:00	6,2
11/12/2018 2:40	2,2	11/12/2018 8:50	9	11/12/2018 15:10	6,8
11/12/2018 2:50	4,2	11/12/2018 9:10	9,1	11/12/2018 15:20	7,2
11/12/2018 3:00	4,8	11/12/2018 9:20	9,2	11/12/2018 15:30	7
11/12/2018 3:10	3,4	11/12/2018 9:30	9,6	11/12/2018 15:40	7
11/12/2018 3:20	3,4	11/12/2018 9:40	9,8	11/12/2018 15:50	5,7

Fecha	Velocidad	Fecha	Velocidad	Fecha	Velocidad
11/12/2018 16:00	5,2	11/12/2018 23:10	2,1	12/12/2018 5:30	1,1
11/12/2018 16:10	4,9	11/12/2018 23:20	2,1	12/12/2018 5:40	1,3
11/12/2018 16:20	4	11/12/2018 23:30	1,7	12/12/2018 5:50	1,3
11/12/2018 16:30	3,7	11/12/2018 23:40	1,3	12/12/2018 6:00	1,5
11/12/2018 16:40	2,9	11/12/2018 23:50	2,1	12/12/2018 6:10	0,6
11/12/2018 16:50	3,8	12/12/2018 0:10	1,7	12/12/2018 6:20	0,5
11/12/2018 17:00	3,9	12/12/2018 0:20	2,5	12/12/2018 6:30	0,8
11/12/2018 17:10	3,1	12/12/2018 0:30	2,5	12/12/2018 6:40	1,2
11/12/2018 17:20	2,9	12/12/2018 0:40	1,6	12/12/2018 6:50	1,7
11/12/2018 17:30	2,7	12/12/2018 0:50	1,2	12/12/2018 7:00	1,6
11/12/2018 17:40	2	12/12/2018 1:00	1	12/12/2018 7:10	1,9
11/12/2018 17:50	0,7	12/12/2018 1:10	1,3	12/12/2018 7:20	1,9
11/12/2018 18:00	1,3	12/12/2018 1:20	1,9	12/12/2018 7:30	1,5
11/12/2018 18:10	1,9	12/12/2018 1:30	1,5	12/12/2018 7:40	1,4
11/12/2018 18:20	1,9	12/12/2018 1:40	1,8	12/12/2018 7:50	1,5
11/12/2018 18:30	2,2	12/12/2018 1:50	1,9	12/12/2018 8:00	1,6
11/12/2018 18:40	2,1	12/12/2018 2:00	1,3	12/12/2018 8:10	0,8
11/12/2018 18:50	1,8	12/12/2018 2:10	0,8	12/12/2018 8:20	1,4
11/12/2018 19:00	1,6	12/12/2018 2:20	1,1	12/12/2018 8:30	2
11/12/2018 19:10	1	12/12/2018 2:30	1,4	12/12/2018 8:40	2,8
11/12/2018 19:20	0,9	12/12/2018 2:40	1,4	12/12/2018 8:50	2,9
11/12/2018 19:30	0,9	12/12/2018 2:50	1	12/12/2018 9:00	2,6
11/12/2018 19:40	0,7	12/12/2018 3:00	1	12/12/2018 9:10	2,9
11/12/2018 19:50	0,4	12/12/2018 3:10	0,9	12/12/2018 9:20	2,7
11/12/2018 20:00	0,3	12/12/2018 3:20	0,9	12/12/2018 9:30	2,6
11/12/2018 20:10	0,6	12/12/2018 3:30	1	12/12/2018 9:40	1,3
11/12/2018 20:20	0,6	12/12/2018 3:40	1,3	12/12/2018 9:50	3,1
11/12/2018 20:30	1,6	12/12/2018 3:50	1,9	12/12/2018 10:00	5,7
11/12/2018 20:40	1,6	12/12/2018 4:00	2,9	12/12/2018 10:10	5,5
11/12/2018 20:50	1,9	12/12/2018 4:10	3,8	12/12/2018 10:20	6
11/12/2018 21:00	2,5	12/12/2018 4:20	3,6	12/12/2018 10:30	5,6
11/12/2018 21:10	2,1	12/12/2018 4:30	2,9	12/12/2018 10:40	7,9
11/12/2018 21:20	1,4	12/12/2018 4:40	3,2	12/12/2018 10:50	7
11/12/2018 21:30	1,6	12/12/2018 4:50	4,5	12/12/2018 11:00	6,5
11/12/2018 21:40	1,2	12/12/2018 5:00	2,9	12/12/2018 11:10	7
11/12/2018 21:50	0,7	12/12/2018 5:10	2,7	12/12/2018 11:20	7,3
11/12/2018 22:00	1,4	12/12/2018 5:20	1,9	12/12/2018 11:30	7,3

Fecha	Velocidad	Fecha	Velocidad	Fecha	Velocidad
12/12/2018 11:40	6,6	12/12/2018 17:50	1,6	13/12/2018 1:10	1,1
12/12/2018 11:50	6,4	12/12/2018 18:00	1,5	13/12/2018 1:20	1,4
12/12/2018 12:00	7,6	12/12/2018 18:10	1,4	13/12/2018 1:30	1,6
12/12/2018 12:10	7,8	12/12/2018 18:20	1,4	13/12/2018 1:40	2
12/12/2018 12:20	8,6	12/12/2018 18:30	1,4	13/12/2018 1:50	1,1
12/12/2018 12:30	8,3	12/12/2018 18:40	1,6	13/12/2018 2:00	1,9
12/12/2018 12:40	7,1	12/12/2018 18:50	1,5	13/12/2018 2:10	1,7
12/12/2018 12:50	9,5	12/12/2018 19:00	0,8	13/12/2018 2:20	1,2
12/12/2018 13:00	8,5	12/12/2018 19:10	0,9	13/12/2018 2:30	1
12/12/2018 13:10	8,6	12/12/2018 19:20	0,4	13/12/2018 2:40	1
12/12/2018 13:20	9,2	12/12/2018 19:30	0,6	13/12/2018 2:50	1,1
12/12/2018 13:30	10,3	12/12/2018 19:40	0,6	13/12/2018 3:00	1,4
12/12/2018 13:40	8,5	12/12/2018 19:50	1	13/12/2018 3:10	2,2
12/12/2018 13:50	8,4	12/12/2018 20:00	1,1	13/12/2018 3:20	2
12/12/2018 14:00	8,7	12/12/2018 20:10	1,1	13/12/2018 3:30	2,6
12/12/2018 14:10	9,4	12/12/2018 20:20	0,9	13/12/2018 3:40	2,1
12/12/2018 14:20	7,7	12/12/2018 20:30	0,9	13/12/2018 3:50	1,2
12/12/2018 14:30	7,1	12/12/2018 20:40	1,5	13/12/2018 4:00	1,7
12/12/2018 14:40	7,6	12/12/2018 20:50	1,4	13/12/2018 4:10	1,7
12/12/2018 14:50	7,1	12/12/2018 21:00	1,1	13/12/2018 4:20	0,7
12/12/2018 15:00	6,6	12/12/2018 21:10	1	13/12/2018 4:30	1
12/12/2018 15:10	8	12/12/2018 21:20	0,8	13/12/2018 4:40	1
12/12/2018 15:20	7,2	12/12/2018 21:30	0,6	13/12/2018 4:50	0,7
12/12/2018 15:30	7,6	12/12/2018 21:40	1,6	13/12/2018 5:00	0,6
12/12/2018 15:40	7,4	12/12/2018 21:50	1,8	13/12/2018 5:10	1,1
12/12/2018 15:50	7,2	12/12/2018 22:00	1,4	13/12/2018 5:20	2,2
12/12/2018 16:00	6,3	12/12/2018 23:10	2	13/12/2018 5:30	3,3
12/12/2018 16:10	5,7	12/12/2018 23:20	2,6	13/12/2018 5:40	3,8
12/12/2018 16:20	6	12/12/2018 23:30	2,2	13/12/2018 5:50	2,9
12/12/2018 16:30	5,5	12/12/2018 23:40	1,5	13/12/2018 6:00	2,3
12/12/2018 16:40	4,5	12/12/2018 23:50	1,8	13/12/2018 6:10	1,9
12/12/2018 16:50	3,5	13/12/2018 0:10	0,6	13/12/2018 6:20	1,6
12/12/2018 17:00	3,6	13/12/2018 0:20	0,9	13/12/2018 6:30	0,3
12/12/2018 17:10	2,6	13/12/2018 0:30	0,7	13/12/2018 6:40	0,7
12/12/2018 17:20	2,5	13/12/2018 0:40	0,8	13/12/2018 6:50	0,8
12/12/2018 17:30	2,1	13/12/2018 0:50	0,8	13/12/2018 7:00	1,1
12/12/2018 17:40	1,9	13/12/2018 1:00	0,3	13/12/2018 7:10	1,2

Fecha	Velocidad	Fecha	Velocidad	Fecha	Velocidad
13/12/2018 7:20	1,6	13/12/2018 13:30	7,9	13/12/2018 19:40	1,5
13/12/2018 7:30	1,3	13/12/2018 13:40	7,1	13/12/2018 19:50	2
13/12/2018 7:40	1	13/12/2018 13:50	7,1	13/12/2018 20:00	2,5
13/12/2018 7:50	1	13/12/2018 14:00	7,1	13/12/2018 20:10	1,3
13/12/2018 8:00	1,1	13/12/2018 14:10	6,8	13/12/2018 20:20	1,9
13/12/2018 8:10	1,2	13/12/2018 14:20	6,3	13/12/2018 20:30	2,1
13/12/2018 8:20	2,3	13/12/2018 14:30	5,7	13/12/2018 20:40	2,4
13/12/2018 8:30	2,3	13/12/2018 14:40	5,6	13/12/2018 20:50	1,9
13/12/2018 8:40	2,1	13/12/2018 14:50	6,5	13/12/2018 21:00	1,6
13/12/2018 8:50	1,6	13/12/2018 15:00	6,5	13/12/2018 21:10	1,6
13/12/2018 9:00	2,2	13/12/2018 15:10	5,5	13/12/2018 21:20	1,4
13/12/2018 9:10	2,5	13/12/2018 15:20	4,9	13/12/2018 21:30	1,8
13/12/2018 9:20	1,5	13/12/2018 15:30	4,3	13/12/2018 21:40	2,2
13/12/2018 9:30	1,8	13/12/2018 15:40	2,6	13/12/2018 21:50	2,3
13/12/2018 9:40	1,8	13/12/2018 15:50	3,9	13/12/2018 22:00	3,2
13/12/2018 9:50	3,4	13/12/2018 16:00	3,1	13/12/2018 23:10	2,6
13/12/2018 10:00	1,2	13/12/2018 16:10	4	13/12/2018 23:20	3,2
13/12/2018 10:10	6,1	13/12/2018 16:20	4,4	13/12/2018 23:30	2,6
13/12/2018 10:20	6,4	13/12/2018 16:30	4,9	13/12/2018 23:40	1,8
13/12/2018 10:30	8,2	13/12/2018 16:40	4,6	13/12/2018 23:50	1
13/12/2018 10:40	8,2	13/12/2018 16:50	4,9	14/12/2018 0:10	1,2
13/12/2018 10:50	8,1	13/12/2018 17:00	4,8	14/12/2018 0:20	1
13/12/2018 11:00	8,3	13/12/2018 17:10	4	14/12/2018 0:30	1,4
13/12/2018 11:10	8,1	13/12/2018 17:20	3,3	14/12/2018 0:40	1,6
13/12/2018 11:20	6,9	13/12/2018 17:30	2	14/12/2018 0:50	2,8
13/12/2018 11:30	7,3	13/12/2018 17:40	1,8	14/12/2018 1:00	4,8
13/12/2018 11:40	6,6	13/12/2018 17:50	1,6	14/12/2018 1:10	6
13/12/2018 11:50	6,5	13/12/2018 18:00	2,5	14/12/2018 1:20	6,5
13/12/2018 12:00	6,8	13/12/2018 18:10	1,8	14/12/2018 1:30	5,7
13/12/2018 12:10	7,6	13/12/2018 18:20	2	14/12/2018 1:40	5,7
13/12/2018 12:20	7,4	13/12/2018 18:30	2,3	14/12/2018 1:50	6,7
13/12/2018 12:30	7	13/12/2018 18:40	2,5	14/12/2018 2:00	5,6
13/12/2018 12:40	7,1	13/12/2018 18:50	1,3	14/12/2018 2:10	5,8
13/12/2018 12:50	7,7	13/12/2018 19:00	1	14/12/2018 2:20	6,3
13/12/2018 13:00	8,2	13/12/2018 19:10	1,2	14/12/2018 2:30	5,5
13/12/2018 13:10	8,2	13/12/2018 19:20	0,7	14/12/2018 2:40	6
13/12/2018 13:20	8,6	13/12/2018 19:30	0,5	14/12/2018 2:50	4,9

Fecha	Velocidad	Fecha	Velocidad	Fecha	Velocidad
14/12/2018 3:00	3,5	14/12/2018 9:10	2,4	14/12/2018 15:20	4,9
14/12/2018 3:10	3	14/12/2018 9:20	2,2	14/12/2018 15:30	4,8
14/12/2018 3:20	2,4	14/12/2018 9:30	2,4	14/12/2018 15:40	4,7
14/12/2018 3:30	2,3	14/12/2018 9:40	2,5	14/12/2018 15:50	4,7
14/12/2018 3:40	2	14/12/2018 9:50	1,3	14/12/2018 16:00	5,5
14/12/2018 3:50	1,8	14/12/2018 10:00	1,5	14/12/2018 16:10	4,4
14/12/2018 4:00	2	14/12/2018 10:10	1,8	14/12/2018 16:20	4,4
14/12/2018 4:10	1,6	14/12/2018 10:20	2,1	14/12/2018 16:30	4,3
14/12/2018 4:20	1,2	14/12/2018 10:30	1,3	14/12/2018 16:40	3,3
14/12/2018 4:30	1,4	14/12/2018 10:40	3,9	14/12/2018 16:50	3,1
14/12/2018 4:40	0,9	14/12/2018 10:50	3,7	14/12/2018 17:00	2,5
14/12/2018 4:50	2,3	14/12/2018 11:00	3,6	14/12/2018 17:10	2,8
14/12/2018 5:00	2,4	14/12/2018 11:10	4	14/12/2018 17:20	1,4
14/12/2018 5:10	2,9	14/12/2018 11:20	4,5	14/12/2018 17:30	1,5
14/12/2018 5:20	2,5	14/12/2018 11:30	4,5	14/12/2018 17:40	2,4
14/12/2018 5:30	2,2	14/12/2018 11:40	5,2	14/12/2018 17:50	2
14/12/2018 5:40	0,9	14/12/2018 11:50	5,6	14/12/2018 18:00	2,2
14/12/2018 5:50	1	14/12/2018 12:00	5,9	14/12/2018 18:10	2
14/12/2018 6:00	0,8	14/12/2018 12:10	5,5	14/12/2018 18:20	2,4
14/12/2018 6:10	1,2	14/12/2018 12:20	4,8	14/12/2018 18:30	2,4
14/12/2018 6:20	0,9	14/12/2018 12:30	4,8	14/12/2018 18:40	1,7
14/12/2018 6:30	1,4	14/12/2018 12:40	5	14/12/2018 18:50	1,6
14/12/2018 6:40	1,1	14/12/2018 12:50	4,7	14/12/2018 19:00	1,9
14/12/2018 6:50	1,8	14/12/2018 13:00	5,5	14/12/2018 19:10	2,5
14/12/2018 7:00	2,1	14/12/2018 13:10	4,9	14/12/2018 19:20	1,9
14/12/2018 7:10	2,5	14/12/2018 13:20	4,9	14/12/2018 19:30	2,4
14/12/2018 7:20	2,1	14/12/2018 13:30	5,1	14/12/2018 19:40	2,2
14/12/2018 7:30	1,5	14/12/2018 13:40	5,1	14/12/2018 19:50	2,6
14/12/2018 7:40	1,4	14/12/2018 13:50	5,6	14/12/2018 20:00	2,2
14/12/2018 7:50	1,8	14/12/2018 14:00	6,2	14/12/2018 20:10	1,6
14/12/2018 8:00	1	14/12/2018 14:10	5,9	14/12/2018 20:20	2,1
14/12/2018 8:10	1	14/12/2018 14:20	5,9	14/12/2018 20:30	2,2
14/12/2018 8:20	1	14/12/2018 14:30	5,9	14/12/2018 20:40	1,8
14/12/2018 8:30	0,7	14/12/2018 14:40	6,1	14/12/2018 20:50	1,7
14/12/2018 8:40	0,9	14/12/2018 14:50	5,3	14/12/2018 21:00	1,4
14/12/2018 8:50	1,8	14/12/2018 15:00	5,6	14/12/2018 21:10	1,5
14/12/2018 9:00	2,4	14/12/2018 15:10	5,2	14/12/2018 21:20	1,7

Fecha	Velocidad	Fecha	Velocidad	Fecha	Velocidad
14/12/2018 21:30	1	15/12/2018 4:50	4,9	15/12/2018 11:00	8,6
14/12/2018 21:40	1	15/12/2018 5:00	5,3	15/12/2018 11:10	7,5
14/12/2018 21:50	0,8	15/12/2018 5:10	4,5	15/12/2018 11:20	8,7
14/12/2018 22:00	0,9	15/12/2018 5:20	5,1	15/12/2018 11:30	8,3
14/12/2018 23:10	1	15/12/2018 5:30	5,6	15/12/2018 11:40	5,9
14/12/2018 23:20	2,1	15/12/2018 5:40	5,9	15/12/2018 11:50	7,1
14/12/2018 23:30	0,9	15/12/2018 5:50	5,6	15/12/2018 12:00	7
14/12/2018 23:40	0,7	15/12/2018 6:00	6,1	15/12/2018 12:10	6,9
14/12/2018 23:50	1	15/12/2018 6:10	5,7	15/12/2018 12:20	7
15/12/2018 0:10	3,2	15/12/2018 6:20	5,2	15/12/2018 12:30	7,8
15/12/2018 0:20	4,9	15/12/2018 6:30	5,3	15/12/2018 12:40	8,1
15/12/2018 0:30	4,6	15/12/2018 6:40	5,4	15/12/2018 12:50	6,9
15/12/2018 0:40	5,5	15/12/2018 6:50	6,1	15/12/2018 13:00	7
15/12/2018 0:50	4,8	15/12/2018 7:00	6,8	15/12/2018 13:10	6,4
15/12/2018 1:00	5,6	15/12/2018 7:10	6,9	15/12/2018 13:20	6,4
15/12/2018 1:10	5	15/12/2018 7:20	6,9	15/12/2018 13:30	6,7
15/12/2018 1:20	5,5	15/12/2018 7:30	8,8	15/12/2018 13:40	4,8
15/12/2018 1:30	5,5	15/12/2018 7:40	8,1	15/12/2018 13:50	5,1
15/12/2018 1:40	5,5	15/12/2018 7:50	8,1	15/12/2018 14:00	4,2
15/12/2018 1:50	4,9	15/12/2018 8:00	8,9	15/12/2018 14:10	5,1
15/12/2018 2:00	5,2	15/12/2018 8:10	9,4	15/12/2018 14:20	4,4
15/12/2018 2:10	4,6	15/12/2018 8:20	9,2	15/12/2018 14:30	2,9
15/12/2018 2:20	4,7	15/12/2018 8:30	9,4	15/12/2018 14:40	3
15/12/2018 2:30	4,4	15/12/2018 8:40	8,5	15/12/2018 14:50	2,3
15/12/2018 2:40	4,5	15/12/2018 8:50	9,2	15/12/2018 15:00	3,5
15/12/2018 2:50	5,8	15/12/2018 9:00	10,1	15/12/2018 15:10	3,7
15/12/2018 3:00	5,5	15/12/2018 9:10	8,3	15/12/2018 15:20	4,6
15/12/2018 3:10	5,1	15/12/2018 9:20	8	15/12/2018 15:30	3,6
15/12/2018 3:20	5,2	15/12/2018 9:30	9,8	15/12/2018 15:40	4,2
15/12/2018 3:30	4,6	15/12/2018 9:40	10,8	15/12/2018 15:50	3,7
15/12/2018 3:40	5	15/12/2018 9:50	9,5	15/12/2018 16:00	3,3
15/12/2018 3:50	5,4	15/12/2018 10:00	9,2	15/12/2018 16:10	2,3
15/12/2018 4:00	6,3	15/12/2018 10:10	9,2	15/12/2018 16:20	3
15/12/2018 4:10	6,5	15/12/2018 10:20	9,4	15/12/2018 16:30	4,1
15/12/2018 4:20	7,3	15/12/2018 10:30	8,3	15/12/2018 16:40	4,8
15/12/2018 4:30	5,1	15/12/2018 10:40	10,6	15/12/2018 16:50	3,5
15/12/2018 4:40	5,2	15/12/2018 10:50	9,9	15/12/2018 17:00	4,5

Fecha	Velocidad	Fecha	Velocidad	Fecha	Velocidad
15/12/2018 17:10	3,4	16/12/2018 0:30	2,7	16/12/2018 6:40	2,3
15/12/2018 17:20	2,6	16/12/2018 0:40	3,2	16/12/2018 6:50	2,1
15/12/2018 17:30	3	16/12/2018 0:50	3,3	16/12/2018 7:00	2
15/12/2018 17:40	3,5	16/12/2018 1:00	3,5	16/12/2018 7:10	2,2
15/12/2018 17:50	2,6	16/12/2018 1:10	3,7	16/12/2018 7:20	2
15/12/2018 18:00	2,1	16/12/2018 1:20	4,6	16/12/2018 7:30	2
15/12/2018 18:10	2,3	16/12/2018 1:30	4,9	16/12/2018 7:40	2,3
15/12/2018 18:20	1,6	16/12/2018 1:40	5,5	16/12/2018 7:50	2,7
15/12/2018 18:30	1,5	16/12/2018 1:50	5,8	16/12/2018 8:00	2
15/12/2018 18:40	1,3	16/12/2018 2:00	5,2	16/12/2018 8:10	1,9
15/12/2018 18:50	1	16/12/2018 2:10	5,8	16/12/2018 8:20	1,7
15/12/2018 19:00	1,1	16/12/2018 2:20	4,2	16/12/2018 8:30	2,1
15/12/2018 19:10	2,3	16/12/2018 2:30	4	16/12/2018 8:40	2,9
15/12/2018 19:20	2,2	16/12/2018 2:40	3,1	16/12/2018 8:50	2,9
15/12/2018 19:30	1,3	16/12/2018 2:50	4,7	16/12/2018 9:00	3,7
15/12/2018 19:40	1,9	16/12/2018 3:00	4,2	16/12/2018 9:10	5,1
15/12/2018 19:50	1,1	16/12/2018 3:10	4,7	16/12/2018 9:20	8
15/12/2018 20:00	1,2	16/12/2018 3:20	3,7	16/12/2018 9:30	7,2
15/12/2018 20:10	1,1	16/12/2018 3:30	3,7	16/12/2018 9:40	7
15/12/2018 20:20	0,6	16/12/2018 3:40	3,6	16/12/2018 9:50	7,3
15/12/2018 20:30	1,3	16/12/2018 3:50	4,2	16/12/2018 10:00	8,1
15/12/2018 20:40	1,6	16/12/2018 4:00	4,3	16/12/2018 10:10	8,6
15/12/2018 20:50	3,4	16/12/2018 4:10	5,2	16/12/2018 10:20	8,6
15/12/2018 21:00	3,9	16/12/2018 4:20	5,9	16/12/2018 10:30	9,3
15/12/2018 21:10	4,3	16/12/2018 4:30	6	16/12/2018 10:40	9
15/12/2018 21:20	4,3	16/12/2018 4:40	6	16/12/2018 10:50	8,3
15/12/2018 21:30	4	16/12/2018 4:50	4,8	16/12/2018 11:00	8,7
15/12/2018 21:40	4,6	16/12/2018 5:00	4,5	16/12/2018 11:10	9,7
15/12/2018 21:50	4,7	16/12/2018 5:10	3,8	16/12/2018 11:20	9
15/12/2018 22:00	4,6	16/12/2018 5:20	4,3	16/12/2018 11:30	9,3
15/12/2018 23:10	3,6	16/12/2018 5:30	4,7	16/12/2018 11:40	8,9
15/12/2018 23:20	2,7	16/12/2018 5:40	4,8	16/12/2018 11:50	8,4
15/12/2018 23:30	2,7	16/12/2018 5:50	5,6	16/12/2018 12:00	10,4
15/12/2018 23:40	2	16/12/2018 6:00	5,7	16/12/2018 12:10	9,8
15/12/2018 23:50	2,1	16/12/2018 6:10	5,4	16/12/2018 12:20	9
16/12/2018 0:10	2,1	16/12/2018 6:20	3,6	16/12/2018 12:30	9,5
16/12/2018 0:20	3,4	16/12/2018 6:30	2,1	16/12/2018 12:40	9,2

Fecha	Velocidad	Fecha	Velocidad	Fecha	Velocidad
16/12/2018 12:50	8,7	16/12/2018 19:00	1,3	17/12/2018 2:20	0,4
16/12/2018 13:00	8,9	16/12/2018 19:10	1,7	17/12/2018 2:30	1,3
16/12/2018 13:10	8,9	16/12/2018 19:20	2,3	17/12/2018 2:40	1,5
16/12/2018 13:20	7,2	16/12/2018 19:30	1,7	17/12/2018 2:50	3,3
16/12/2018 13:30	8,1	16/12/2018 19:40	2,3	17/12/2018 3:00	3
16/12/2018 13:40	8,2	16/12/2018 19:50	2,6	17/12/2018 3:10	1,8
16/12/2018 13:50	8,3	16/12/2018 20:00	2,9	17/12/2018 3:20	0,8
16/12/2018 14:00	8,1	16/12/2018 20:10	2,8	17/12/2018 3:30	1,2
16/12/2018 14:10	6,8	16/12/2018 20:20	2,5	17/12/2018 3:40	1,3
16/12/2018 14:20	6,6	16/12/2018 20:30	3,2	17/12/2018 3:50	1
16/12/2018 14:30	4,7	16/12/2018 20:40	2,9	17/12/2018 4:00	2,3
16/12/2018 14:40	4,6	16/12/2018 20:50	1,7	17/12/2018 4:10	2,4
16/12/2018 14:50	3,2	16/12/2018 21:00	1,6	17/12/2018 4:20	1,6
16/12/2018 15:00	4,2	16/12/2018 21:10	1,5	17/12/2018 4:30	1,4
16/12/2018 15:10	5,6	16/12/2018 21:20	1,6	17/12/2018 4:40	0,7
16/12/2018 15:20	4	16/12/2018 21:30	2,4	17/12/2018 4:50	0,6
16/12/2018 15:30	3,7	16/12/2018 21:40	2,3	17/12/2018 5:00	0,9
16/12/2018 15:40	4,7	16/12/2018 21:50	2,3	17/12/2018 5:10	0,9
16/12/2018 15:50	4,6	16/12/2018 22:00	3,3	17/12/2018 5:20	0,3
16/12/2018 16:00	4,2	16/12/2018 23:10	0,8	17/12/2018 5:30	0,6
16/12/2018 16:10	3,9	16/12/2018 23:20	0,6	17/12/2018 5:40	1,7
16/12/2018 16:20	3,7	16/12/2018 23:30	1,5	17/12/2018 5:50	1,4
16/12/2018 16:30	4,5	16/12/2018 23:40	0,8	17/12/2018 6:00	1,7
16/12/2018 16:40	3,5	16/12/2018 23:50	0,8	17/12/2018 6:10	1,2
16/12/2018 16:50	3,7	17/12/2018 0:10	0,3	17/12/2018 6:20	1,4
16/12/2018 17:00	3,4	17/12/2018 0:20	0,5	17/12/2018 6:30	0,7
16/12/2018 17:10	2,8	17/12/2018 0:30	1,5	17/12/2018 6:40	0,4
16/12/2018 17:20	2,9	17/12/2018 0:40	1	17/12/2018 6:50	0,6
16/12/2018 17:30	2,3	17/12/2018 0:50	1,3	17/12/2018 7:00	0,9
16/12/2018 17:40	2,6	17/12/2018 1:00	2,6	17/12/2018 7:10	0,9
16/12/2018 17:50	1,7	17/12/2018 1:10	3,3	17/12/2018 7:20	0,7
16/12/2018 18:00	0,9	17/12/2018 1:20	3	17/12/2018 7:30	0,9
16/12/2018 18:10	1	17/12/2018 1:30	3	17/12/2018 7:40	0,6
16/12/2018 18:20	1	17/12/2018 1:40	0,9	17/12/2018 7:50	1,1
16/12/2018 18:30	1,2	17/12/2018 1:50	0,6	17/12/2018 8:00	1,3
16/12/2018 18:40	1,6	17/12/2018 2:00	0,5	17/12/2018 8:10	1,4
16/12/2018 18:50	1,2	17/12/2018 2:10	0,5	17/12/2018 8:20	1,4

Fecha	Velocidad	Fecha	Velocidad	Fecha	Velocidad
17/12/2018 8:30	1,3	17/12/2018 14:40	6,3	17/12/2018 20:50	0,6
17/12/2018 8:40	2,2	17/12/2018 14:50	6	17/12/2018 21:00	0,4
17/12/2018 8:50	1,9	17/12/2018 15:00	4,4	17/12/2018 21:10	1,2
17/12/2018 9:00	2	17/12/2018 15:10	6	17/12/2018 21:20	1,2
17/12/2018 9:10	1,8	17/12/2018 15:20	4,8	17/12/2018 21:30	1,3
17/12/2018 9:20	2	17/12/2018 15:30	4,2	17/12/2018 21:40	0,6
17/12/2018 9:30	1,9	17/12/2018 15:40	5,7	17/12/2018 21:50	0,5
17/12/2018 9:40	3,2	17/12/2018 15:50	5	17/12/2018 22:00	0,5
17/12/2018 9:50	2	17/12/2018 16:00	5,1	17/12/2018 23:10	0,4
17/12/2018 10:00	3,3	17/12/2018 16:10	4,6	17/12/2018 23:20	0,4
17/12/2018 10:10	3,1	17/12/2018 16:20	4,6	17/12/2018 23:30	0,2
17/12/2018 10:20	1,6	17/12/2018 16:30	4,2	17/12/2018 23:40	0,6
17/12/2018 10:30	1,7	17/12/2018 16:40	3,8	17/12/2018 23:50	1,3
17/12/2018 10:40	1,9	17/12/2018 16:50	4	18/12/2018 0:10	1,8
17/12/2018 10:50	2,2	17/12/2018 17:00	4,1	18/12/2018 0:20	2,3
17/12/2018 11:00	5,4	17/12/2018 17:10	3,3	18/12/2018 0:30	1,9
17/12/2018 11:10	6,4	17/12/2018 17:20	2,7	18/12/2018 0:40	1,8
17/12/2018 11:20	7,8	17/12/2018 17:30	2,5	18/12/2018 0:50	2,4
17/12/2018 11:30	7,2	17/12/2018 17:40	2	18/12/2018 1:00	2,1
17/12/2018 11:40	7,3	17/12/2018 17:50	2,8	18/12/2018 1:10	1,7
17/12/2018 11:50	8,1	17/12/2018 18:00	2,7	18/12/2018 1:20	1,6
17/12/2018 12:00	7,9	17/12/2018 18:10	1,6	18/12/2018 1:30	1,6
17/12/2018 12:10	7,4	17/12/2018 18:20	1,2	18/12/2018 1:40	1,6
17/12/2018 12:20	7,3	17/12/2018 18:30	1,3	18/12/2018 1:50	1,5
17/12/2018 12:30	5	17/12/2018 18:40	1	18/12/2018 2:00	1,5
17/12/2018 12:40	2,7	17/12/2018 18:50	0,7	18/12/2018 2:10	1,7
17/12/2018 12:50	3,2	17/12/2018 19:00	1,1	18/12/2018 2:20	1,5
17/12/2018 13:00	3,5	17/12/2018 19:10	0,9	18/12/2018 2:30	1,3
17/12/2018 13:10	6,3	17/12/2018 19:20	0,8	18/12/2018 2:40	1,8
17/12/2018 13:20	3,1	17/12/2018 19:30	1	18/12/2018 2:50	1,5
17/12/2018 13:30	4	17/12/2018 19:40	1,2	18/12/2018 3:00	1
17/12/2018 13:40	4,3	17/12/2018 19:50	0,6	18/12/2018 3:10	1
17/12/2018 13:50	3,5	17/12/2018 20:00	1,1	18/12/2018 3:20	0,7
17/12/2018 14:00	4,2	17/12/2018 20:10	1,2	18/12/2018 3:30	1,5
17/12/2018 14:10	5,3	17/12/2018 20:20	1,1	18/12/2018 3:40	1,8
17/12/2018 14:20	4,2	17/12/2018 20:30	0,7	18/12/2018 3:50	3,6
17/12/2018 14:30	5,6	17/12/2018 20:40	0,3	18/12/2018 4:00	2,5

Fecha	Velocidad	Fecha	Velocidad	Fecha	Velocidad
18/12/2018 4:10	1,7	18/12/2018 10:20	3,1	18/12/2018 16:30	3,8
18/12/2018 4:20	0,8	18/12/2018 10:30	3	18/12/2018 16:40	3,6
18/12/2018 4:30	1,1	18/12/2018 10:40	6,7	18/12/2018 16:50	3,2
18/12/2018 4:40	3,8	18/12/2018 10:50	8,8	18/12/2018 17:00	2,5
18/12/2018 4:50	4,9	18/12/2018 11:00	8,1	18/12/2018 17:10	2,7
18/12/2018 5:00	4,3	18/12/2018 11:10	8,3	18/12/2018 17:20	2,8
18/12/2018 5:10	3,1	18/12/2018 11:20	8	18/12/2018 17:30	1,7
18/12/2018 5:20	2,1	18/12/2018 11:30	7,9	18/12/2018 17:40	1,9
18/12/2018 5:30	1,1	18/12/2018 11:40	8,9	18/12/2018 17:50	1,5
18/12/2018 5:40	1,4	18/12/2018 11:50	8,7	18/12/2018 18:00	0,7
18/12/2018 5:50	2,1	18/12/2018 12:00	8,5	18/12/2018 18:10	0,8
18/12/2018 6:00	2,8	18/12/2018 12:10	7,6	18/12/2018 18:20	0,8
18/12/2018 6:10	1,7	18/12/2018 12:20	7	18/12/2018 18:30	1,5
18/12/2018 6:20	1,3	18/12/2018 12:30	4,4	18/12/2018 18:40	2
18/12/2018 6:30	1,3	18/12/2018 12:40	6,1	18/12/2018 18:50	2,2
18/12/2018 6:40	1,1	18/12/2018 12:50	6,6	18/12/2018 19:00	2,4
18/12/2018 6:50	1,5	18/12/2018 13:00	5,4	18/12/2018 19:10	3
18/12/2018 7:00	1,7	18/12/2018 13:10	5,7	18/12/2018 19:20	2
18/12/2018 7:10	2,3	18/12/2018 13:20	4,4	18/12/2018 19:30	2,2
18/12/2018 7:20	2	18/12/2018 13:30	2,3	18/12/2018 19:40	1,6
18/12/2018 7:30	2,2	18/12/2018 13:40	2,8	18/12/2018 19:50	1,5
18/12/2018 7:40	2,1	18/12/2018 13:50	4,1	18/12/2018 20:00	1,3
18/12/2018 7:50	1,7	18/12/2018 14:00	4,3	18/12/2018 20:10	1,5
18/12/2018 8:00	2,1	18/12/2018 14:10	3,3	18/12/2018 20:20	1,6
18/12/2018 8:10	2,2	18/12/2018 14:20	3,4	18/12/2018 20:30	1,8
18/12/2018 8:20	2	18/12/2018 14:30	4,6	18/12/2018 20:40	1,8
18/12/2018 8:30	2,2	18/12/2018 14:40	4,8	18/12/2018 20:50	2
18/12/2018 8:40	2,4	18/12/2018 14:50	3,7	18/12/2018 21:00	2,6
18/12/2018 8:50	2,9	18/12/2018 15:00	3	18/12/2018 21:10	2,2
18/12/2018 9:00	2,6	18/12/2018 15:10	4,3	18/12/2018 21:20	2,2
18/12/2018 9:10	1,5	18/12/2018 15:20	4,1	18/12/2018 21:30	2,1
18/12/2018 9:20	2,1	18/12/2018 15:30	4,8	18/12/2018 21:40	1,7
18/12/2018 9:30	1,9	18/12/2018 15:40	4,2	18/12/2018 21:50	1
18/12/2018 9:40	1,1	18/12/2018 15:50	5,1	18/12/2018 22:00	0,9
18/12/2018 9:50	1,1	18/12/2018 16:00	4,3	18/12/2018 23:10	0,9
18/12/2018 10:00	1,6	18/12/2018 16:10	4,2	18/12/2018 23:20	0,7
18/12/2018 10:10	2,2	18/12/2018 16:20	4	18/12/2018 23:30	1,4

Fecha	Velocidad	Fecha	Velocidad	Fecha	Velocidad
18/12/2018 23:40	1,9	19/12/2018 6:00	0,9	19/12/2018 12:10	7,2
18/12/2018 23:50	2,3	19/12/2018 6:10	1	19/12/2018 12:20	6,4
19/12/2018 0:10	1,6	19/12/2018 6:20	1,2	19/12/2018 12:30	6,6
19/12/2018 0:20	1,4	19/12/2018 6:30	1,2	19/12/2018 12:40	5,2
19/12/2018 0:30	1	19/12/2018 6:40	0,5	19/12/2018 12:50	5,4
19/12/2018 0:40	0,8	19/12/2018 6:50	0,7	19/12/2018 13:00	4,2
19/12/2018 0:50	1,7	19/12/2018 7:00	1	19/12/2018 13:10	4,2
19/12/2018 1:00	2,2	19/12/2018 7:10	1,2	19/12/2018 13:20	2
19/12/2018 1:10	2,1	19/12/2018 7:20	1	19/12/2018 13:30	3,6
19/12/2018 1:20	1,4	19/12/2018 7:30	1,1	19/12/2018 13:40	5,1
19/12/2018 1:30	1,2	19/12/2018 7:40	0,9	19/12/2018 13:50	2,8
19/12/2018 1:40	0,6	19/12/2018 7:50	1,7	19/12/2018 14:00	3,7
19/12/2018 1:50	0,3	19/12/2018 8:00	1,7	19/12/2018 14:10	3,9
19/12/2018 2:00	0,5	19/12/2018 8:10	1,4	19/12/2018 14:20	3,3
19/12/2018 2:10	0,4	19/12/2018 8:20	1,9	19/12/2018 14:30	4,2
19/12/2018 2:20	1,2	19/12/2018 8:30	1,9	19/12/2018 14:40	4,5
19/12/2018 2:30	1,8	19/12/2018 8:40	1,8	19/12/2018 14:50	5,3
19/12/2018 2:40	2,4	19/12/2018 8:50	1,8	19/12/2018 15:00	5
19/12/2018 2:50	3,7	19/12/2018 9:00	1,7	19/12/2018 15:10	4,9
19/12/2018 3:00	3,4	19/12/2018 9:10	1,8	19/12/2018 15:20	4,7
19/12/2018 3:10	3,8	19/12/2018 9:20	1,4	19/12/2018 15:30	4,7
19/12/2018 3:20	4,3	19/12/2018 9:30	1,5	19/12/2018 15:40	4,7
19/12/2018 3:30	5,4	19/12/2018 9:40	2,9	19/12/2018 15:50	4,6
19/12/2018 3:40	5,1	19/12/2018 9:50	4,7	19/12/2018 16:00	5,3
19/12/2018 3:50	4,8	19/12/2018 10:00	3,7	19/12/2018 16:10	5
19/12/2018 4:00	3,8	19/12/2018 10:10	4,3	19/12/2018 16:20	5,4
19/12/2018 4:10	2,6	19/12/2018 10:20	3	19/12/2018 16:30	4,7
19/12/2018 4:20	2,3	19/12/2018 10:30	2,3	19/12/2018 16:40	4,9
19/12/2018 4:30	3,3	19/12/2018 10:40	2,9	19/12/2018 16:50	4,8
19/12/2018 4:40	3,7	19/12/2018 10:50	2,3	19/12/2018 17:00	4
19/12/2018 4:50	4,1	19/12/2018 11:00	3,9	19/12/2018 17:10	4,7
19/12/2018 5:00	3,7	19/12/2018 11:10	6,4	19/12/2018 17:20	4
19/12/2018 5:10	2,5	19/12/2018 11:20	6,2	19/12/2018 17:30	3,4
19/12/2018 5:20	2,4	19/12/2018 11:30	7,2	19/12/2018 17:40	3
19/12/2018 5:30	0,7	19/12/2018 11:40	6,5	19/12/2018 17:50	2,9
19/12/2018 5:40	0,9	19/12/2018 11:50	6,8	19/12/2018 18:00	2,5
19/12/2018 5:50	0,7	19/12/2018 12:00	7,2	19/12/2018 18:10	2,5

Fecha	Velocidad	Fecha	Velocidad	Fecha	Velocidad
19/12/2018 18:20	1,9	20/12/2018 1:40	1,3	20/12/2018 7:50	5,5
19/12/2018 18:30	2,3	20/12/2018 1:50	1,3	20/12/2018 8:00	6,3
19/12/2018 18:40	2,3	20/12/2018 2:00	1,2	20/12/2018 8:10	7,8
19/12/2018 18:50	1,6	20/12/2018 2:10	1,2	20/12/2018 8:20	6,2
19/12/2018 19:00	1,4	20/12/2018 2:20	1,1	20/12/2018 8:30	6,4
19/12/2018 19:10	1	20/12/2018 2:30	1,7	20/12/2018 8:40	6,2
19/12/2018 19:20	0,8	20/12/2018 2:40	1,9	20/12/2018 8:50	6,4
19/12/2018 19:30	0,8	20/12/2018 2:50	1	20/12/2018 9:00	5,6
19/12/2018 19:40	0,9	20/12/2018 3:00	1,1	20/12/2018 9:10	4,6
19/12/2018 19:50	1	20/12/2018 3:10	0,9	20/12/2018 9:20	3,9
19/12/2018 20:00	0,8	20/12/2018 3:20	1,4	20/12/2018 9:30	4,6
19/12/2018 20:10	0,7	20/12/2018 3:30	0,8	20/12/2018 9:40	3,4
19/12/2018 20:20	0,4	20/12/2018 3:40	0,9	20/12/2018 9:50	5,5
19/12/2018 20:30	0,5	20/12/2018 3:50	0,9	20/12/2018 10:00	5,8
19/12/2018 20:40	1,4	20/12/2018 4:00	0,9	20/12/2018 10:10	5,1
19/12/2018 20:50	0,8	20/12/2018 4:10	1,3	20/12/2018 10:20	4,7
19/12/2018 21:00	0,7	20/12/2018 4:20	1,7	20/12/2018 10:30	5,5
19/12/2018 21:10	0,6	20/12/2018 4:30	2,1	20/12/2018 10:40	7,3
19/12/2018 21:20	0,8	20/12/2018 4:40	1,8	20/12/2018 10:50	5,6
19/12/2018 21:30	0,6	20/12/2018 4:50	3,2	20/12/2018 11:00	7,3
19/12/2018 21:40	0,4	20/12/2018 5:00	3,9	20/12/2018 11:10	6
19/12/2018 21:50	0,3	20/12/2018 5:10	3,4	20/12/2018 11:20	5,6
19/12/2018 22:00	0,4	20/12/2018 5:20	2,9	20/12/2018 11:30	6,5
19/12/2018 23:10	0,9	20/12/2018 5:30	1,5	20/12/2018 11:40	6,3
19/12/2018 23:20	1,3	20/12/2018 5:40	1,9	20/12/2018 11:50	6,7
19/12/2018 23:30	1,3	20/12/2018 5:50	1,4	20/12/2018 12:00	6,9
19/12/2018 23:40	0,9	20/12/2018 6:00	1,4	20/12/2018 12:10	6,3
19/12/2018 23:50	1,5	20/12/2018 6:10	0,7	20/12/2018 12:20	6,7
20/12/2018 0:10	1,2	20/12/2018 6:20	0,9	20/12/2018 12:30	6,1
20/12/2018 0:20	1,7	20/12/2018 6:30	0,7	20/12/2018 12:40	6,9
20/12/2018 0:30	1,4	20/12/2018 6:40	0,8	20/12/2018 12:50	7
20/12/2018 0:40	1	20/12/2018 6:50	2,5	20/12/2018 13:00	6,3
20/12/2018 0:50	1,5	20/12/2018 7:00	2,4	20/12/2018 13:10	6
20/12/2018 1:00	1,1	20/12/2018 7:10	2,1	20/12/2018 13:20	6,3
20/12/2018 1:10	1,1	20/12/2018 7:20	2	20/12/2018 13:30	6,1
20/12/2018 1:20	1,1	20/12/2018 7:30	1,8	20/12/2018 13:40	5,8
20/12/2018 1:30	1,7	20/12/2018 7:40	2	20/12/2018 13:50	6,9

Fecha	Velocidad	Fecha	Velocidad	Fecha	Velocidad
20/12/2018 14:00	6,3	20/12/2018 20:10	1,6	21/12/2018 3:30	4,2
20/12/2018 14:10	6,6	20/12/2018 20:20	1,3	21/12/2018 3:40	4,8
20/12/2018 14:20	7,1	20/12/2018 20:30	1,2	21/12/2018 3:50	4,3
20/12/2018 14:30	5,9	20/12/2018 20:40	1,3	21/12/2018 4:00	4,1
20/12/2018 14:40	6,3	20/12/2018 20:50	1,1	21/12/2018 4:10	3,5
20/12/2018 14:50	6,4	20/12/2018 21:00	1,2	21/12/2018 4:20	2,5
20/12/2018 15:00	5,7	20/12/2018 21:10	0,8	21/12/2018 4:30	2,8
20/12/2018 15:10	6,1	20/12/2018 21:20	1,3	21/12/2018 4:40	2,2
20/12/2018 15:20	6,1	20/12/2018 21:30	1,4	21/12/2018 4:50	1,1
20/12/2018 15:30	6,5	20/12/2018 21:40	1	21/12/2018 5:00	0,6
20/12/2018 15:40	6	20/12/2018 21:50	0,5	21/12/2018 5:10	0,7
20/12/2018 15:50	5,2	20/12/2018 22:00	0,9	21/12/2018 5:20	0,9
20/12/2018 16:00	5,1	20/12/2018 23:10	1,1	21/12/2018 5:30	0,7
20/12/2018 16:10	5,4	20/12/2018 23:20	0,8	21/12/2018 5:40	1,5
20/12/2018 16:20	4,8	20/12/2018 23:30	0,7	21/12/2018 5:50	1,6
20/12/2018 16:30	4,4	20/12/2018 23:40	0,9	21/12/2018 6:00	1,4
20/12/2018 16:40	4,2	20/12/2018 23:50	1,2	21/12/2018 6:10	0,5
20/12/2018 16:50	4	21/12/2018 0:10	0,7	21/12/2018 6:20	0,8
20/12/2018 17:00	4	21/12/2018 0:20	0,8	21/12/2018 6:30	0,7
20/12/2018 17:10	3,8	21/12/2018 0:30	1,1	21/12/2018 6:40	1,5
20/12/2018 17:20	3,4	21/12/2018 0:40	1,5	21/12/2018 6:50	2,2
20/12/2018 17:30	3	21/12/2018 0:50	2	21/12/2018 7:00	1,8
20/12/2018 17:40	2,5	21/12/2018 1:00	1,7	21/12/2018 7:10	1,8
20/12/2018 17:50	2	21/12/2018 1:10	1,3	21/12/2018 7:20	1,9
20/12/2018 18:00	2,3	21/12/2018 1:20	0,5	21/12/2018 7:30	2,2
20/12/2018 18:10	2,3	21/12/2018 1:30	1,4	21/12/2018 7:40	1,1
20/12/2018 18:20	2,2	21/12/2018 1:40	1,9	21/12/2018 7:50	1,3
20/12/2018 18:30	1,5	21/12/2018 1:50	1,7	21/12/2018 8:00	1,6
20/12/2018 18:40	1,3	21/12/2018 2:00	2	21/12/2018 8:10	1,3
20/12/2018 18:50	1,4	21/12/2018 2:10	1,5	21/12/2018 8:20	2
20/12/2018 19:00	1,1	21/12/2018 2:20	3,9	21/12/2018 8:30	1,7
20/12/2018 19:10	0,8	21/12/2018 2:30	4,5	21/12/2018 8:40	1,5
20/12/2018 19:20	1,5	21/12/2018 2:40	4,9	21/12/2018 8:50	0,8
20/12/2018 19:30	1,6	21/12/2018 2:50	5,7	21/12/2018 9:00	0,8
20/12/2018 19:40	1,3	21/12/2018 3:00	5,7	21/12/2018 9:10	1,2
20/12/2018 19:50	1,4	21/12/2018 3:10	4,9	21/12/2018 9:20	1,6
20/12/2018 20:00	1,7	21/12/2018 3:20	4,6	21/12/2018 9:30	1,8

Fecha	Velocidad	Fecha	Velocidad	Fecha	Velocidad
21/12/2018 9:40	2,1	21/12/2018 16:50	5,1	22/12/2018 0:10	1,7
21/12/2018 9:50	1,2	21/12/2018 17:00	4,4	22/12/2018 0:20	2,1
21/12/2018 10:00	2,2	21/12/2018 17:10	3,9	22/12/2018 0:30	1,6
21/12/2018 10:10	2,1	21/12/2018 17:20	2,9	22/12/2018 0:40	1,4
21/12/2018 10:20	3,4	21/12/2018 17:30	2,6	22/12/2018 0:50	1,3
21/12/2018 10:30	3,1	21/12/2018 17:40	3	22/12/2018 1:00	1
21/12/2018 10:40	3,8	21/12/2018 17:50	2,5	22/12/2018 1:10	0,8
21/12/2018 10:50	3,6	21/12/2018 18:00	1,5	22/12/2018 1:20	1,3
21/12/2018 11:00	3,5	21/12/2018 18:10	0,6	22/12/2018 1:30	1,9
21/12/2018 12:10	6,7	21/12/2018 18:20	1,5	22/12/2018 1:40	2,5
21/12/2018 12:20	7	21/12/2018 18:30	2,2	22/12/2018 1:50	2,2
21/12/2018 12:30	5,4	21/12/2018 18:40	2	22/12/2018 2:00	1,8
21/12/2018 12:40	6,3	21/12/2018 18:50	2	22/12/2018 2:10	0,9
21/12/2018 12:50	5,6	21/12/2018 19:00	1,9	22/12/2018 2:20	1,4
21/12/2018 13:00	6,3	21/12/2018 19:10	1	22/12/2018 2:30	1,5
21/12/2018 13:10	5,9	21/12/2018 19:20	1,9	22/12/2018 2:40	1,2
21/12/2018 13:20	6	21/12/2018 19:30	3,1	22/12/2018 2:50	1,2
21/12/2018 13:30	6,1	21/12/2018 19:40	4	22/12/2018 3:00	1,5
21/12/2018 13:40	6,5	21/12/2018 19:50	2,2	22/12/2018 3:10	1,3
21/12/2018 13:50	5,8	21/12/2018 20:00	2,7	22/12/2018 3:20	1,2
21/12/2018 14:00	6,2	21/12/2018 20:10	2,9	22/12/2018 3:30	0,7
21/12/2018 14:10	6,6	21/12/2018 20:20	3,5	22/12/2018 3:40	0,9
21/12/2018 14:20	6,1	21/12/2018 20:30	4,9	22/12/2018 3:50	1,1
21/12/2018 14:30	6,7	21/12/2018 20:40	5,2	22/12/2018 4:00	1
21/12/2018 14:40	6,5	21/12/2018 20:50	5	22/12/2018 4:10	1,1
21/12/2018 14:50	6,2	21/12/2018 21:00	4,6	22/12/2018 4:20	0,8
21/12/2018 15:00	6,5	21/12/2018 21:10	3,2	22/12/2018 4:30	0,6
21/12/2018 15:10	5,4	21/12/2018 21:20	3	22/12/2018 4:40	0,6
21/12/2018 15:20	5,7	21/12/2018 21:30	2,1	22/12/2018 4:50	0,6
21/12/2018 15:30	5,1	21/12/2018 21:40	1,6	22/12/2018 5:00	0,9
21/12/2018 15:40	5,4	21/12/2018 21:50	1,7	22/12/2018 5:10	0,9
21/12/2018 15:50	5	21/12/2018 22:00	1	22/12/2018 5:20	1,2
21/12/2018 16:00	5	21/12/2018 23:10	3,1	22/12/2018 5:30	1,2
21/12/2018 16:10	5	21/12/2018 23:20	3,1	22/12/2018 5:40	1,3
21/12/2018 16:20	5,4	21/12/2018 23:30	3,3	22/12/2018 5:50	0,5
21/12/2018 16:30	4,7	21/12/2018 23:40	2,4	22/12/2018 6:00	0,9
21/12/2018 16:40	4,1	21/12/2018 23:50	1,9	22/12/2018 6:10	0,6

Fecha	Velocidad	Fecha	Velocidad	Fecha	Velocidad
22/12/2018 6:20	1,8	22/12/2018 12:40	4,3	22/12/2018 18:50	1,5
22/12/2018 6:30	1	22/12/2018 12:50	2,5	22/12/2018 19:00	1,2
22/12/2018 6:40	0,9	22/12/2018 13:00	3,6	22/12/2018 19:10	0,6
22/12/2018 6:50	1,9	22/12/2018 13:10	3,8	22/12/2018 19:20	0,6
22/12/2018 7:00	1,1	22/12/2018 13:20	3,3	22/12/2018 19:30	0,7
22/12/2018 7:10	1,9	22/12/2018 13:30	4,9	22/12/2018 19:40	0,9
22/12/2018 7:20	1,8	22/12/2018 13:40	4,3	22/12/2018 19:50	1,6
22/12/2018 7:30	1	22/12/2018 13:50	4	22/12/2018 20:00	1
22/12/2018 7:40	0,9	22/12/2018 14:00	2,8	22/12/2018 20:10	0,8
22/12/2018 7:50	0,8	22/12/2018 14:10	3,4	22/12/2018 20:20	1
22/12/2018 8:00	0,7	22/12/2018 14:20	3,4	22/12/2018 20:30	0,9
22/12/2018 8:10	0,4	22/12/2018 14:30	1,7	22/12/2018 20:40	0,6
22/12/2018 8:20	0,7	22/12/2018 14:40	2,3	22/12/2018 20:50	0,6
22/12/2018 8:30	0,7	22/12/2018 14:50	2,2	22/12/2018 21:00	0,7
22/12/2018 8:40	1,3	22/12/2018 15:00	4,2	22/12/2018 21:10	0,5
22/12/2018 8:50	1	22/12/2018 15:10	3,6	22/12/2018 21:20	0,8
22/12/2018 9:00	0,7	22/12/2018 15:20	4,6	22/12/2018 21:30	1,6
22/12/2018 9:10	1,2	22/12/2018 15:30	4,5	22/12/2018 21:40	1,8
22/12/2018 9:20	1,4	22/12/2018 15:40	4,5	22/12/2018 21:50	1
22/12/2018 9:30	1,4	22/12/2018 15:50	5,4	22/12/2018 22:00	0,7
22/12/2018 9:40	2	22/12/2018 16:00	4,3	22/12/2018 23:10	1
22/12/2018 9:50	1,6	22/12/2018 16:10	3,7	22/12/2018 23:20	1,6
22/12/2018 10:00	1,1	22/12/2018 16:20	4,2	22/12/2018 23:30	1,3
22/12/2018 10:10	2,2	22/12/2018 16:30	4,3	22/12/2018 23:40	1
22/12/2018 10:20	2,4	22/12/2018 16:40	4,2	22/12/2018 23:50	0,9
22/12/2018 10:30	2,9	22/12/2018 16:50	3,9	23/12/2018 0:10	1,3
22/12/2018 10:40	3,8	22/12/2018 17:00	3,6	23/12/2018 0:20	2,1
22/12/2018 10:50	4,2	22/12/2018 17:10	3,2	23/12/2018 0:30	2,3
22/12/2018 11:00	4,8	22/12/2018 17:20	3,2	23/12/2018 0:40	2
22/12/2018 11:10	4,3	22/12/2018 17:30	2,7	23/12/2018 0:50	1,7
22/12/2018 11:20	3,9	22/12/2018 17:40	2,2	23/12/2018 1:00	1,8
22/12/2018 11:40	3,9	22/12/2018 17:50	2,3	23/12/2018 1:10	2,8
22/12/2018 11:50	3,1	22/12/2018 18:00	1,7	23/12/2018 1:20	2,7
22/12/2018 12:00	4,1	22/12/2018 18:10	2	23/12/2018 1:30	2,7
22/12/2018 12:10	3,5	22/12/2018 18:20	2	23/12/2018 1:40	2,4
22/12/2018 12:20	4,3	22/12/2018 18:30	1,9	23/12/2018 1:50	1,7
22/12/2018 12:30	4,4	22/12/2018 18:40	1,7	23/12/2018 2:00	0,9

Fecha	Velocidad	Fecha	Velocidad	Fecha	Velocidad
23/12/2018 2:10	1	23/12/2018 8:20	1,3	23/12/2018 14:30	5,3
23/12/2018 2:20	1,5	23/12/2018 8:30	1,2	23/12/2018 14:40	5,9
23/12/2018 2:30	1,4	23/12/2018 8:40	1	23/12/2018 14:50	5,6
23/12/2018 2:40	0,8	23/12/2018 8:50	0,5	23/12/2018 15:00	5,8
23/12/2018 2:50	2,2	23/12/2018 9:00	0,9	23/12/2018 15:10	6,1
23/12/2018 3:00	2,9	23/12/2018 9:10	1,5	23/12/2018 15:20	6,5
23/12/2018 3:10	2,6	23/12/2018 9:20	1,5	23/12/2018 15:30	6,3
23/12/2018 3:20	2	23/12/2018 9:30	1,7	23/12/2018 15:40	5,8
23/12/2018 3:30	1,4	23/12/2018 9:40	2	23/12/2018 15:50	5,4
23/12/2018 3:40	0,9	23/12/2018 9:50	1,9	23/12/2018 16:00	5,3
23/12/2018 3:50	0,7	23/12/2018 10:00	2,9	23/12/2018 16:10	5,5
23/12/2018 4:00	1,3	23/12/2018 10:10	3,7	23/12/2018 16:20	5,5
23/12/2018 4:10	0,9	23/12/2018 10:20	5,2	23/12/2018 16:30	5
23/12/2018 4:20	0,9	23/12/2018 10:30	5,5	23/12/2018 16:40	5,5
23/12/2018 4:30	0,6	23/12/2018 10:40	4,9	23/12/2018 16:50	4,6
23/12/2018 4:40	0,5	23/12/2018 10:50	5,3	23/12/2018 17:00	4,7
23/12/2018 4:50	1	23/12/2018 11:00	5,3	23/12/2018 17:10	3,6
23/12/2018 5:00	1,7	23/12/2018 11:10	5,4	23/12/2018 17:20	3,8
23/12/2018 5:10	1,9	23/12/2018 11:20	5,8	23/12/2018 17:30	3
23/12/2018 5:20	1,9	23/12/2018 11:30	6	23/12/2018 17:40	3,1
23/12/2018 5:30	1,8	23/12/2018 11:40	6,1	23/12/2018 17:50	2,6
23/12/2018 5:40	1,4	23/12/2018 11:50	5,9	23/12/2018 18:00	2
23/12/2018 5:50	1,1	23/12/2018 12:00	4,8	23/12/2018 18:10	1,9
23/12/2018 6:00	1	23/12/2018 12:10	5,8	23/12/2018 18:20	1
23/12/2018 6:10	0,9	23/12/2018 12:20	6	23/12/2018 18:30	1,6
23/12/2018 6:20	0,6	23/12/2018 12:30	5,5	23/12/2018 18:40	0,7
23/12/2018 6:30	1,4	23/12/2018 12:40	5,8	23/12/2018 18:50	1
23/12/2018 6:40	1,3	23/12/2018 12:50	5,9	23/12/2018 19:00	1,5
23/12/2018 6:50	1	23/12/2018 13:00	5,4	23/12/2018 19:10	1,5
23/12/2018 7:00	0,9	23/12/2018 13:10	5,5	23/12/2018 19:20	1,3
23/12/2018 7:10	1,1	23/12/2018 13:20	5,6	23/12/2018 19:30	1,5
23/12/2018 7:20	1,2	23/12/2018 13:30	6,4	23/12/2018 19:40	0,9
23/12/2018 7:30	1,5	23/12/2018 13:40	6,3	23/12/2018 19:50	1
23/12/2018 7:40	1,6	23/12/2018 13:50	5,8	23/12/2018 20:00	1,3
23/12/2018 7:50	1,6	23/12/2018 14:00	6,8	23/12/2018 20:10	0,6
23/12/2018 8:00	1,2	23/12/2018 14:10	6,5	23/12/2018 20:20	0,3
23/12/2018 8:10	1	23/12/2018 14:20	6,6	23/12/2018 20:30	0,4

Fecha	Velocidad	Fecha	Velocidad	Fecha	Velocidad
23/12/2018 20:40	0,8	24/12/2018 4:00	1,1	24/12/2018 10:10	2,8
23/12/2018 20:50	1,1	24/12/2018 4:10	2	24/12/2018 10:20	4,4
23/12/2018 21:00	0,8	24/12/2018 4:20	2,3	24/12/2018 10:30	4,1
23/12/2018 21:10	0,3	24/12/2018 4:30	2,4	24/12/2018 10:40	4,2
23/12/2018 21:20	0,7	24/12/2018 4:40	1,7	24/12/2018 10:50	3,1
23/12/2018 21:30	1,3	24/12/2018 4:50	1,2	24/12/2018 11:00	3,6
23/12/2018 21:40	0,8	24/12/2018 5:00	0,8	24/12/2018 11:10	4,7
23/12/2018 21:50	0,4	24/12/2018 5:10	1,5	24/12/2018 11:20	5,2
23/12/2018 22:00	0,6	24/12/2018 5:20	2	24/12/2018 11:30	5,1
23/12/2018 23:10	1,5	24/12/2018 5:30	1,5	24/12/2018 11:40	5,9
23/12/2018 23:20	1,3	24/12/2018 5:40	1,5	24/12/2018 11:50	5
23/12/2018 23:30	1,1	24/12/2018 5:50	1,5	24/12/2018 12:00	4,9
23/12/2018 23:40	0,9	24/12/2018 6:00	0,9	24/12/2018 12:10	6,1
23/12/2018 23:50	1,4	24/12/2018 6:10	0,6	24/12/2018 12:20	4,9
24/12/2018 0:10	1,2	24/12/2018 6:20	0,9	24/12/2018 12:30	5,6
24/12/2018 0:20	1,4	24/12/2018 6:30	0,9	24/12/2018 12:40	4,5
24/12/2018 0:30	1,4	24/12/2018 6:40	1,2	24/12/2018 12:50	6
24/12/2018 0:40	1,7	24/12/2018 6:50	1,5	24/12/2018 13:00	5,5
24/12/2018 0:50	1,8	24/12/2018 7:00	1,5	24/12/2018 13:10	6,2
24/12/2018 1:00	1,3	24/12/2018 7:10	1,5	24/12/2018 13:20	5,5
24/12/2018 1:10	0,3	24/12/2018 7:20	1,4	24/12/2018 13:30	5,5
24/12/2018 1:20	0,5	24/12/2018 7:30	0,9	24/12/2018 13:40	5,5
24/12/2018 1:30	0,8	24/12/2018 7:40	0,5	24/12/2018 13:50	5,9
24/12/2018 1:40	1	24/12/2018 7:50	0,9	24/12/2018 14:00	5,2
24/12/2018 1:50	1	24/12/2018 8:00	1,3	24/12/2018 14:10	6,3
24/12/2018 2:00	0,8	24/12/2018 8:10	1,3	24/12/2018 14:20	4,8
24/12/2018 2:10	0,8	24/12/2018 8:20	1,1	24/12/2018 14:30	5,6
24/12/2018 2:20	1,1	24/12/2018 8:30	0,7	24/12/2018 14:40	5,3
24/12/2018 2:30	1	24/12/2018 8:40	0,8	24/12/2018 14:50	5,8
24/12/2018 2:40	0,8	24/12/2018 8:50	1,3	24/12/2018 15:00	5,3
24/12/2018 2:50	1,3	24/12/2018 9:00	1,7	24/12/2018 15:10	5,5
24/12/2018 3:00	0,9	24/12/2018 9:10	1,3	24/12/2018 15:20	5,1
24/12/2018 3:10	1,2	24/12/2018 9:20	1	24/12/2018 15:30	5,8
24/12/2018 3:20	1,3	24/12/2018 9:30	1,7	24/12/2018 15:40	5,6
24/12/2018 3:30	1,1	24/12/2018 9:40	1,2	24/12/2018 15:50	4,6
24/12/2018 3:40	1,2	24/12/2018 9:50	2,1	24/12/2018 16:00	5
24/12/2018 3:50	1,2	24/12/2018 10:00	3	24/12/2018 16:10	4,6

Fecha	Velocidad	Fecha	Velocidad	Fecha	Velocidad
24/12/2018 16:30	4,9	24/12/2018 23:40	0,6	25/12/2018 6:00	0,9
24/12/2018 16:40	5,3	24/12/2018 23:50	1,7	25/12/2018 6:10	1,4
24/12/2018 16:50	4,4	25/12/2018 0:10	1,3	25/12/2018 6:20	1,8
24/12/2018 17:00	4	25/12/2018 0:20	1,9	25/12/2018 6:30	1
24/12/2018 17:10	3,7	25/12/2018 0:30	1,9	25/12/2018 6:40	0,5
24/12/2018 17:20	3,6	25/12/2018 0:40	2,2	25/12/2018 6:50	1,5
24/12/2018 17:30	2,8	25/12/2018 0:50	2,4	25/12/2018 7:00	1,7
24/12/2018 17:40	2,4	25/12/2018 1:00	1,7	25/12/2018 7:10	1
24/12/2018 17:50	2,7	25/12/2018 1:10	1	25/12/2018 7:20	1,7
24/12/2018 18:00	2,5	25/12/2018 1:20	0,4	25/12/2018 7:30	1,8
24/12/2018 18:10	2	25/12/2018 1:30	0,8	25/12/2018 7:40	1,2
24/12/2018 18:20	1,5	25/12/2018 1:40	0,6	25/12/2018 7:50	0,9
24/12/2018 18:30	2	25/12/2018 1:50	1,6	25/12/2018 8:00	1,3
24/12/2018 18:40	1,9	25/12/2018 2:00	1,5	25/12/2018 8:10	1,7
24/12/2018 18:50	1,6	25/12/2018 2:10	2,1	25/12/2018 8:20	1,8
24/12/2018 19:00	1,3	25/12/2018 2:20	2,3	25/12/2018 8:30	2,1
24/12/2018 19:10	1,9	25/12/2018 2:30	2,9	25/12/2018 8:40	1,9
24/12/2018 19:20	1,9	25/12/2018 2:40	2,6	25/12/2018 8:50	2,1
24/12/2018 19:30	1,8	25/12/2018 2:50	1,6	25/12/2018 9:00	1,4
24/12/2018 19:40	1,9	25/12/2018 3:00	1	25/12/2018 9:10	2,2
24/12/2018 19:50	1,7	25/12/2018 3:10	1,9	25/12/2018 9:20	2,8
24/12/2018 20:00	1,3	25/12/2018 3:20	1,7	25/12/2018 9:30	3,1
24/12/2018 20:10	0,5	25/12/2018 3:30	1,3	25/12/2018 9:40	3,3
24/12/2018 20:20	0,5	25/12/2018 3:40	1,6	25/12/2018 9:50	2,8
24/12/2018 20:30	0,9	25/12/2018 3:50	2,1	25/12/2018 10:00	3,2
24/12/2018 20:40	1	25/12/2018 4:00	1,4	25/12/2018 10:10	1,7
24/12/2018 20:50	1	25/12/2018 4:10	0,9	25/12/2018 10:20	3,4
24/12/2018 21:00	1,4	25/12/2018 4:20	1	25/12/2018 10:30	3,1
24/12/2018 21:10	1,4	25/12/2018 4:30	1,2	25/12/2018 10:40	3,2
24/12/2018 21:20	1,5	25/12/2018 4:40	1,9	25/12/2018 10:50	2,9
24/12/2018 21:30	1,4	25/12/2018 4:50	1,7	25/12/2018 11:00	2,8
24/12/2018 21:40	1,3	25/12/2018 5:00	1,5	25/12/2018 11:10	2,2
24/12/2018 21:50	1,2	25/12/2018 5:10	1,6	25/12/2018 11:20	3
24/12/2018 22:00	1,6	25/12/2018 5:20	1,3	25/12/2018 11:30	3,6
24/12/2018 23:10	1,7	25/12/2018 5:30	0,8	25/12/2018 11:40	4,1
24/12/2018 23:20	1,1	25/12/2018 5:40	0,3	25/12/2018 11:50	3,6
24/12/2018 23:30	0,7	25/12/2018 5:50	0,8	25/12/2018 12:00	3,6

Fecha	Velocidad	Fecha	Velocidad	Fecha	Velocidad
25/12/2018 12:10	5,2	25/12/2018 18:20	1,6	26/12/2018 1:40	0,6
25/12/2018 12:20	6	25/12/2018 18:30	1	26/12/2018 1:50	0,6
25/12/2018 12:30	7,3	25/12/2018 18:40	1,1	26/12/2018 2:00	0,7
25/12/2018 12:40	6,7	25/12/2018 18:50	1	26/12/2018 2:10	0,4
25/12/2018 12:50	6,1	25/12/2018 19:00	1,1	26/12/2018 2:20	1,6
25/12/2018 13:00	5,5	25/12/2018 19:10	0,8	26/12/2018 2:30	1,7
25/12/2018 13:10	5,1	25/12/2018 19:20	0,5	26/12/2018 2:40	2,7
25/12/2018 13:20	4,4	25/12/2018 19:30	0,6	26/12/2018 2:50	2,4
25/12/2018 13:30	4,8	25/12/2018 19:40	1	26/12/2018 3:00	1,6
25/12/2018 13:40	4	25/12/2018 19:50	0,8	26/12/2018 3:10	1,4
25/12/2018 13:50	3,7	25/12/2018 20:00	0,7	26/12/2018 3:20	1
25/12/2018 14:00	2,7	25/12/2018 20:10	1,1	26/12/2018 3:30	0,9
25/12/2018 14:10	4,3	25/12/2018 20:20	0,9	26/12/2018 3:40	0,8
25/12/2018 14:20	4,1	25/12/2018 20:30	0,6	26/12/2018 3:50	0,8
25/12/2018 14:30	3,7	25/12/2018 20:40	1,2	26/12/2018 4:00	1,4
25/12/2018 14:40	4	25/12/2018 20:50	1,5	26/12/2018 4:10	1,3
25/12/2018 14:50	3,7	25/12/2018 21:00	1,3	26/12/2018 4:20	1,1
25/12/2018 15:00	4,8	25/12/2018 21:10	1,7	26/12/2018 4:30	2,1
25/12/2018 15:10	4,9	25/12/2018 21:20	0,8	26/12/2018 4:40	2
25/12/2018 15:20	5	25/12/2018 21:30	1,2	26/12/2018 4:50	1,5
25/12/2018 15:30	5,2	25/12/2018 21:40	1,3	26/12/2018 5:00	1,2
25/12/2018 15:40	4,6	25/12/2018 21:50	1,3	26/12/2018 5:10	1
25/12/2018 15:50	4,9	25/12/2018 22:00	1,3	26/12/2018 5:20	0,7
25/12/2018 16:00	5	25/12/2018 23:10	1,9	26/12/2018 5:30	1,1
25/12/2018 16:10	4,7	25/12/2018 23:20	1,4	26/12/2018 5:40	1,1
25/12/2018 16:20	4,9	25/12/2018 23:30	1,9	26/12/2018 5:50	0,4
25/12/2018 16:30	4,6	25/12/2018 23:40	2,2	26/12/2018 6:00	1,3
25/12/2018 16:40	4,8	25/12/2018 23:50	1,5	26/12/2018 6:10	0,9
25/12/2018 16:50	4,8	26/12/2018 0:10	1,4	26/12/2018 6:20	0,9
25/12/2018 17:00	4,3	26/12/2018 0:20	1,6	26/12/2018 6:30	0,5
25/12/2018 17:10	3,7	26/12/2018 0:30	2,8	26/12/2018 6:40	1,3
25/12/2018 17:20	3,3	26/12/2018 0:40	1,5	26/12/2018 6:50	2,3
25/12/2018 17:30	2,9	26/12/2018 0:50	0,6	26/12/2018 7:00	2,2
25/12/2018 17:40	2,8	26/12/2018 1:00	0,9	26/12/2018 7:10	1,5
25/12/2018 17:50	3,3	26/12/2018 1:10	0,3	26/12/2018 7:20	1,8
25/12/2018 18:00	2,5	26/12/2018 1:20	0,4	26/12/2018 7:30	1,4
25/12/2018 18:10	2,5	26/12/2018 1:30	0,7	26/12/2018 7:40	2

Fecha	Velocidad	Fecha	Velocidad	Fecha	Velocidad
26/12/2018 7:50	1,9	26/12/2018 14:00	5,5	26/12/2018 20:10	1,3
26/12/2018 8:00	0,9	26/12/2018 14:10	6,2	26/12/2018 20:20	0,6
26/12/2018 8:10	1	26/12/2018 14:20	5,3	26/12/2018 20:30	0,9
26/12/2018 8:20	1,7	26/12/2018 14:30	5,4	26/12/2018 20:40	1,3
26/12/2018 8:30	2,2	26/12/2018 14:40	5,9	26/12/2018 20:50	1,1
26/12/2018 8:40	2,1	26/12/2018 14:50	5,9	26/12/2018 21:00	1,4
26/12/2018 8:50	1,6	26/12/2018 15:00	5,5	26/12/2018 21:10	1,5
26/12/2018 9:00	2,1	26/12/2018 15:10	5,1	26/12/2018 21:20	2,2
26/12/2018 9:10	1,5	26/12/2018 15:20	5,8	26/12/2018 21:30	2
26/12/2018 9:20	2,1	26/12/2018 15:30	5,1	26/12/2018 21:40	2,9
26/12/2018 9:30	2	26/12/2018 15:40	5	26/12/2018 21:50	3,7
26/12/2018 9:40	1	26/12/2018 15:50	5,4	26/12/2018 22:00	4,2
26/12/2018 9:50	1,6	26/12/2018 16:00	5,5	26/12/2018 22:10	2,6
26/12/2018 10:00	1,9	26/12/2018 16:10	4,6	26/12/2018 22:20	5,2
26/12/2018 10:10	2,4	26/12/2018 16:20	4,7	26/12/2018 22:30	5,2
26/12/2018 10:20	2,9	26/12/2018 16:30	3,6	26/12/2018 22:40	5,3
26/12/2018 10:30	3,5	26/12/2018 16:40	4,4	26/12/2018 22:50	5,4
26/12/2018 10:40	3,9	26/12/2018 16:50	4,5	26/12/2018 23:00	5
26/12/2018 10:50	3,9	26/12/2018 17:00	3,5	26/12/2018 23:10	5,6
26/12/2018 11:00	4,5	26/12/2018 17:10	4,5	26/12/2018 23:20	6,1
26/12/2018 11:10	3,5	26/12/2018 17:20	3,5	26/12/2018 23:30	6,6
26/12/2018 11:20	4,4	26/12/2018 17:30	2,8	26/12/2018 23:40	7,1
26/12/2018 11:30	4,4	26/12/2018 17:40	2,7	26/12/2018 23:50	7,1
26/12/2018 11:40	4,2	26/12/2018 17:50	2,2	27/12/2018 0:10	6,5
26/12/2018 11:50	5,5	26/12/2018 18:00	2,2	27/12/2018 0:20	7,2
26/12/2018 12:00	5,1	26/12/2018 18:10	2	27/12/2018 0:30	6,2
26/12/2018 12:10	6,3	26/12/2018 18:20	1,2	27/12/2018 0:40	6,9
26/12/2018 12:20	5,9	26/12/2018 18:30	1,3	27/12/2018 0:50	8,1
26/12/2018 12:30	4,1	26/12/2018 18:40	1,3	27/12/2018 1:00	8
26/12/2018 12:40	4,1	26/12/2018 18:50	1	27/12/2018 1:10	7,4
26/12/2018 12:50	5	26/12/2018 19:00	1,7	27/12/2018 1:20	7,1
26/12/2018 13:00	5,7	26/12/2018 19:10	1,2	27/12/2018 1:30	6,6
26/12/2018 13:10	6,2	26/12/2018 19:20	0,6	27/12/2018 1:40	6,6
26/12/2018 13:20	6,3	26/12/2018 19:30	1,7	27/12/2018 1:50	5,7
26/12/2018 13:30	5	26/12/2018 19:40	1,5	27/12/2018 2:00	5,5
26/12/2018 13:40	5,7	26/12/2018 19:50	1,4	27/12/2018 2:10	4,8
26/12/2018 13:50	5,2	26/12/2018 20:00	1,6	27/12/2018 2:20	4,6

Fecha	Velocidad	Fecha	Velocidad	Fecha	Velocidad
27/12/2018 2:30	4,3	27/12/2018 8:40	3,7	27/12/2018 14:50	4,2
27/12/2018 2:40	4,8	27/12/2018 8:50	3,9	27/12/2018 15:00	4,8
27/12/2018 2:50	5,1	27/12/2018 9:00	4,3	27/12/2018 15:10	4,3
27/12/2018 3:00	3,7	27/12/2018 9:10	5,1	27/12/2018 15:20	4,5
27/12/2018 3:10	3,2	27/12/2018 9:20	4,5	27/12/2018 15:30	4,2
27/12/2018 3:20	2,9	27/12/2018 9:30	5	27/12/2018 15:40	4,5
27/12/2018 3:30	2,6	27/12/2018 9:40	4,2	27/12/2018 15:50	3,2
27/12/2018 3:40	2,4	27/12/2018 9:50	2,7	27/12/2018 16:00	4,4
27/12/2018 3:50	1,2	27/12/2018 10:00	2,8	27/12/2018 16:10	4,1
27/12/2018 4:00	1,6	27/12/2018 10:10	2,4	27/12/2018 16:20	4,1
27/12/2018 4:10	2	27/12/2018 10:20	6	27/12/2018 16:30	4,9
27/12/2018 4:20	1,9	27/12/2018 10:30	8,2	27/12/2018 16:40	3,8
27/12/2018 4:30	1,9	27/12/2018 10:40	9,4	27/12/2018 16:50	3,9
27/12/2018 4:40	2,2	27/12/2018 10:50	9	27/12/2018 17:00	4
27/12/2018 4:50	1,6	27/12/2018 11:00	9	27/12/2018 17:10	4
27/12/2018 5:00	2,2	27/12/2018 11:10	8,9	27/12/2018 17:20	3,1
27/12/2018 5:10	2,2	27/12/2018 11:20	9	27/12/2018 17:30	3,2
27/12/2018 5:20	2,7	27/12/2018 11:30	8,4	27/12/2018 17:40	2,9
27/12/2018 5:30	1,6	27/12/2018 11:40	9,3	27/12/2018 17:50	2,8
27/12/2018 5:40	2,2	27/12/2018 11:50	8,8	27/12/2018 18:00	2,5
27/12/2018 5:50	2	27/12/2018 12:00	9	27/12/2018 18:10	1,6
27/12/2018 6:00	2,4	27/12/2018 12:10	7,7	27/12/2018 18:20	1,4
27/12/2018 6:10	2,3	27/12/2018 12:20	7,1	27/12/2018 18:30	1
27/12/2018 6:20	1,8	27/12/2018 12:30	5,8	27/12/2018 18:40	0,4
27/12/2018 6:30	2,2	27/12/2018 12:40	3,4	27/12/2018 18:50	0,6
27/12/2018 6:40	1,3	27/12/2018 12:50	3,5	27/12/2018 19:00	0,7
27/12/2018 6:50	1,2	27/12/2018 13:00	5,2	27/12/2018 19:10	0,4
27/12/2018 7:00	1,8	27/12/2018 13:10	6,8	27/12/2018 19:20	1,2
27/12/2018 7:10	1,3	27/12/2018 13:20	6,2	27/12/2018 19:30	0,7
27/12/2018 7:20	1,5	27/12/2018 13:30	5,7	27/12/2018 19:40	0,3
27/12/2018 7:30	1	27/12/2018 13:40	5,2	27/12/2018 19:50	0,3
27/12/2018 7:40	1	27/12/2018 13:50	5,9	27/12/2018 20:00	0,3
27/12/2018 7:50	1,5	27/12/2018 14:00	4,5	27/12/2018 20:10	0,5
27/12/2018 8:00	2,2	27/12/2018 14:10	5,1	27/12/2018 20:20	0,6
27/12/2018 8:10	3	27/12/2018 14:20	5,9	27/12/2018 20:30	0,8
27/12/2018 8:20	3,4	27/12/2018 14:30	5,9	27/12/2018 20:40	0,7
27/12/2018 8:30	3,4	27/12/2018 14:40	4,6	27/12/2018 20:50	0,5

Fecha	Velocidad	Fecha	Velocidad	Fecha	Velocidad
27/12/2018 21:00	0,6	28/12/2018 3:20	1,1	28/12/2018 9:30	1,5
27/12/2018 21:10	0,5	28/12/2018 3:30	1,8	28/12/2018 9:40	1,6
27/12/2018 21:20	0,5	28/12/2018 3:40	3	28/12/2018 9:50	1,2
27/12/2018 21:30	0,7	28/12/2018 3:50	2,9	28/12/2018 10:00	1,9
27/12/2018 21:40	0,4	28/12/2018 4:00	3,5	28/12/2018 10:10	1,8
27/12/2018 21:50	0,5	28/12/2018 4:10	3,1	28/12/2018 10:20	1,5
27/12/2018 22:00	0,6	28/12/2018 4:20	3,7	28/12/2018 10:30	3,5
27/12/2018 22:10	1,1	28/12/2018 4:30	3,3	28/12/2018 10:40	8,4
27/12/2018 22:20	0,5	28/12/2018 4:40	3,6	28/12/2018 10:50	7,7
27/12/2018 22:30	0,4	28/12/2018 4:50	2,6	28/12/2018 11:00	8,9
27/12/2018 22:40	0,4	28/12/2018 5:00	2,9	28/12/2018 11:10	7,9
27/12/2018 22:50	0,5	28/12/2018 5:10	3	28/12/2018 11:20	7,9
27/12/2018 23:00	0,9	28/12/2018 5:20	4,6	28/12/2018 11:30	8
27/12/2018 23:10	0,7	28/12/2018 5:30	4,2	28/12/2018 11:40	7,3
27/12/2018 23:20	0,5	28/12/2018 5:40	4,6	28/12/2018 11:50	8,3
27/12/2018 23:30	1,7	28/12/2018 5:50	3,8	28/12/2018 12:00	4
27/12/2018 23:40	1,9	28/12/2018 6:00	4	28/12/2018 12:10	2,7
27/12/2018 23:50	1,5	28/12/2018 6:10	3	28/12/2018 12:20	3
28/12/2018 0:10	0,8	28/12/2018 6:20	3	28/12/2018 12:30	4,4
28/12/2018 0:20	0,8	28/12/2018 6:30	2,1	28/12/2018 12:40	3,1
28/12/2018 0:30	1,4	28/12/2018 6:40	1,8	28/12/2018 12:50	5
28/12/2018 0:40	1,1	28/12/2018 6:50	1,1	28/12/2018 13:00	4,5
28/12/2018 0:50	1,3	28/12/2018 7:00	0,9	28/12/2018 13:10	4,9
28/12/2018 1:00	0,7	28/12/2018 7:10	1,8	28/12/2018 13:20	5
28/12/2018 1:10	0,6	28/12/2018 7:20	2	28/12/2018 13:30	6,2
28/12/2018 1:20	0,7	28/12/2018 7:30	2,2	28/12/2018 13:40	5,5
28/12/2018 1:30	1,7	28/12/2018 7:40	2,3	28/12/2018 13:50	5,9
28/12/2018 1:40	2,1	28/12/2018 7:50	2	28/12/2018 14:00	6,2
28/12/2018 1:50	2,5	28/12/2018 8:00	1,3	28/12/2018 14:10	6,2
28/12/2018 2:00	2,4	28/12/2018 8:10	1,4	28/12/2018 14:20	6,2
28/12/2018 2:10	2	28/12/2018 8:20	1,3	28/12/2018 14:30	6,9
28/12/2018 2:20	2	28/12/2018 8:30	1,7	28/12/2018 14:40	6,5
28/12/2018 2:30	1,2	28/12/2018 8:40	1,6	28/12/2018 14:50	5,8
28/12/2018 2:40	1,5	28/12/2018 8:50	1,5	28/12/2018 15:00	6,6
28/12/2018 2:50	1	28/12/2018 9:00	1,3	28/12/2018 15:10	5,5
28/12/2018 3:00	0,9	28/12/2018 9:10	1,2	28/12/2018 15:20	5,7
28/12/2018 3:10	1,1	28/12/2018 9:20	1,2	28/12/2018 15:30	5,9

Fecha	Velocidad	Fecha	Velocidad	Fecha	Velocidad
28/12/2018 15:40	6	28/12/2018 21:50	0,8	29/12/2018 5:10	0,4
28/12/2018 15:50	4,5	28/12/2018 22:00	1,6	29/12/2018 5:20	0,7
28/12/2018 16:00	5,5	28/12/2018 23:10	1,6	29/12/2018 5:30	1,2
28/12/2018 16:10	4,8	28/12/2018 23:20	1	29/12/2018 5:40	0,6
28/12/2018 16:20	5	28/12/2018 23:30	1,1	29/12/2018 5:50	0,4
28/12/2018 16:30	4,1	28/12/2018 23:40	1,8	29/12/2018 6:00	0,7
28/12/2018 16:40	5	28/12/2018 23:50	1,3	29/12/2018 6:10	1,1
28/12/2018 16:50	4,3	29/12/2018 0:10	1,5	29/12/2018 6:20	1,4
28/12/2018 17:00	3,8	29/12/2018 0:20	1,4	29/12/2018 6:30	1,6
28/12/2018 17:10	4,3	29/12/2018 0:30	1,4	29/12/2018 6:40	1,6
28/12/2018 17:20	3,7	29/12/2018 0:40	1,1	29/12/2018 6:50	1,4
28/12/2018 17:30	3,9	29/12/2018 0:50	1,1	29/12/2018 7:00	1,5
28/12/2018 17:40	3,5	29/12/2018 1:00	1,2	29/12/2018 7:10	0,9
28/12/2018 17:50	3,8	29/12/2018 1:10	0,4	29/12/2018 7:20	0,4
28/12/2018 18:00	3,1	29/12/2018 1:20	1	29/12/2018 7:30	0,6
28/12/2018 18:10	2	29/12/2018 1:30	0,9	29/12/2018 7:40	0,7
28/12/2018 18:20	2,3	29/12/2018 1:40	0,7	29/12/2018 7:50	0,4
28/12/2018 18:30	2,2	29/12/2018 1:50	0,5	29/12/2018 8:00	1,4
28/12/2018 18:40	1,9	29/12/2018 2:00	1,3	29/12/2018 8:10	1,4
28/12/2018 18:50	1,3	29/12/2018 2:10	0,9	29/12/2018 8:20	1,2
28/12/2018 19:00	1,1	29/12/2018 2:20	1,1	29/12/2018 8:30	1,3
28/12/2018 19:10	1	29/12/2018 2:30	1,3	29/12/2018 8:40	1,9
28/12/2018 19:20	0,9	29/12/2018 2:40	1,2	29/12/2018 8:50	2,2
28/12/2018 19:30	1,5	29/12/2018 2:50	1	29/12/2018 9:00	2,8
28/12/2018 19:40	1,6	29/12/2018 3:00	1	29/12/2018 9:10	3,8
28/12/2018 19:50	1,2	29/12/2018 3:10	0,9	29/12/2018 9:20	3,9
28/12/2018 20:00	1,3	29/12/2018 3:20	0,6	29/12/2018 9:30	3,1
28/12/2018 20:10	1	29/12/2018 3:30	0,7	29/12/2018 9:40	2,9
28/12/2018 20:20	0,8	29/12/2018 3:40	3,6	29/12/2018 9:50	3
28/12/2018 20:30	1,2	29/12/2018 3:50	3,3	29/12/2018 10:00	2,7
28/12/2018 20:40	1,3	29/12/2018 4:00	3,3	29/12/2018 10:10	3,7
28/12/2018 20:50	1,4	29/12/2018 4:10	2,3	29/12/2018 10:20	4,8
28/12/2018 21:00	1,2	29/12/2018 4:20	1,7	29/12/2018 10:30	5,1
28/12/2018 21:10	2,1	29/12/2018 4:30	1,5	29/12/2018 10:40	2,4
28/12/2018 21:20	2	29/12/2018 4:40	0,6	29/12/2018 10:50	3
28/12/2018 21:30	1,5	29/12/2018 4:50	0,4	29/12/2018 11:00	2,7
28/12/2018 21:40	1,2	29/12/2018 5:00	0,3	29/12/2018 11:10	4,4

Fecha	Velocidad	Fecha	Velocidad	Fecha	Velocidad
29/12/2018 11:20	5,2	29/12/2018 17:30	2,4	29/12/2018 23:40	1,8
29/12/2018 11:30	2,5	29/12/2018 17:40	3,3	29/12/2018 23:50	1,4
29/12/2018 11:40	5,1	29/12/2018 17:50	3,6	30/12/2018 0:10	1,4
29/12/2018 11:50	4,6	29/12/2018 18:00	2,7	30/12/2018 0:20	1,3
29/12/2018 12:00	4,4	29/12/2018 18:10	2,4	30/12/2018 0:30	1
29/12/2018 12:10	3	29/12/2018 18:20	2	30/12/2018 0:40	1,3
29/12/2018 12:20	3,5	29/12/2018 18:30	1,8	30/12/2018 0:50	2
29/12/2018 12:30	1,7	29/12/2018 18:40	1,3	30/12/2018 1:00	1,5
29/12/2018 12:40	3,2	29/12/2018 18:50	0,8	30/12/2018 1:10	0,8
29/12/2018 12:50	3,1	29/12/2018 19:00	0,6	30/12/2018 1:20	0,8
29/12/2018 13:00	3,5	29/12/2018 19:10	1	30/12/2018 1:30	1,8
29/12/2018 13:10	4,2	29/12/2018 19:20	1,1	30/12/2018 1:40	3,1
29/12/2018 13:20	4,6	29/12/2018 19:30	0,5	30/12/2018 1:50	3,4
29/12/2018 13:30	3,8	29/12/2018 19:40	0,8	30/12/2018 2:00	3,1
29/12/2018 13:40	2,4	29/12/2018 19:50	1,2	30/12/2018 2:10	2,7
29/12/2018 13:50	3,3	29/12/2018 20:00	0,5	30/12/2018 2:20	2,5
29/12/2018 14:00	2,7	29/12/2018 20:10	0,4	30/12/2018 2:30	3,2
29/12/2018 14:10	3,8	29/12/2018 20:20	1,1	30/12/2018 2:40	3,3
29/12/2018 14:20	3,1	29/12/2018 20:30	1,5	30/12/2018 2:50	2,3
29/12/2018 14:30	4,1	29/12/2018 20:40	1,2	30/12/2018 3:00	2,8
29/12/2018 14:40	4,4	29/12/2018 20:50	1,1	30/12/2018 3:10	1,9
29/12/2018 14:50	4	29/12/2018 21:00	1	30/12/2018 3:20	1,9
29/12/2018 15:00	4,3	29/12/2018 21:10	1	30/12/2018 3:30	2,9
29/12/2018 15:10	5	29/12/2018 21:20	0,9	30/12/2018 3:40	2,5
29/12/2018 15:20	3,6	29/12/2018 21:30	0,4	30/12/2018 3:50	2,5
29/12/2018 15:30	5	29/12/2018 21:40	0,4	30/12/2018 4:00	1,9
29/12/2018 15:40	4,3	29/12/2018 21:50	0,4	30/12/2018 4:10	2
29/12/2018 15:50	4,9	29/12/2018 22:00	1,3	30/12/2018 4:20	2,1
29/12/2018 16:00	4,2	29/12/2018 22:10	1,5	30/12/2018 4:30	0,8
29/12/2018 16:10	4,5	29/12/2018 22:20	1,2	30/12/2018 4:40	1,8
29/12/2018 16:20	4,5	29/12/2018 22:30	1,3	30/12/2018 4:50	1,8
29/12/2018 16:30	4,7	29/12/2018 22:40	1,1	30/12/2018 5:00	1,8
29/12/2018 16:40	4,6	29/12/2018 22:50	1	30/12/2018 5:10	1,3
29/12/2018 16:50	4,3	29/12/2018 23:00	0,8	30/12/2018 5:20	1,3
29/12/2018 17:00	4	29/12/2018 23:10	0,5	30/12/2018 5:30	0,9
29/12/2018 17:10	3,2	29/12/2018 23:20	1,1	30/12/2018 5:40	0,8
29/12/2018 17:20	2,9	29/12/2018 23:30	1,5	30/12/2018 5:50	0,7

Fecha	Velocidad	Fecha	Velocidad	Fecha	Velocidad
30/12/2018 6:00	0,7	30/12/2018 12:10	6	30/12/2018 18:20	1,8
30/12/2018 6:10	1,1	30/12/2018 12:20	5,3	30/12/2018 18:30	1,7
30/12/2018 6:20	1,7	30/12/2018 12:30	3,4	30/12/2018 18:40	1,8
30/12/2018 6:30	1,7	30/12/2018 12:40	4,4	30/12/2018 18:50	0,8
30/12/2018 6:40	1,3	30/12/2018 12:50	3,8	30/12/2018 19:00	1,8
30/12/2018 6:50	1	30/12/2018 13:00	4,8	30/12/2018 19:10	1,1
30/12/2018 7:00	1	30/12/2018 13:10	4,8	30/12/2018 19:20	1,1
30/12/2018 7:10	0,9	30/12/2018 13:20	5,1	30/12/2018 19:30	1,4
30/12/2018 7:20	1,9	30/12/2018 13:30	5,1	30/12/2018 19:40	1,3
30/12/2018 7:30	1,7	30/12/2018 13:40	4,8	30/12/2018 19:50	1,5
30/12/2018 7:40	2,2	30/12/2018 13:50	5,1	30/12/2018 20:00	1,9
30/12/2018 7:50	1,7	30/12/2018 14:00	5,7	30/12/2018 20:10	2,2
30/12/2018 8:00	1,9	30/12/2018 14:10	5,7	30/12/2018 20:20	2,3
30/12/2018 8:10	1,7	30/12/2018 14:20	4,5	30/12/2018 20:30	1,6
30/12/2018 8:20	0,7	30/12/2018 14:30	6,3	30/12/2018 20:40	1,5
30/12/2018 8:30	0,8	30/12/2018 14:40	6	30/12/2018 20:50	0,6
30/12/2018 8:40	1,2	30/12/2018 14:50	6	30/12/2018 21:00	1,9
30/12/2018 8:50	1,9	30/12/2018 15:00	6,8	30/12/2018 21:10	1,5
30/12/2018 9:00	1,4	30/12/2018 15:10	5,6	30/12/2018 21:20	1,1
30/12/2018 9:10	1,3	30/12/2018 15:20	6,3	30/12/2018 21:30	1,6
30/12/2018 9:20	1,3	30/12/2018 15:30	5,7	30/12/2018 21:40	1,4
30/12/2018 9:30	1,6	30/12/2018 15:40	6	30/12/2018 21:50	0,7
30/12/2018 9:40	1,3	30/12/2018 15:50	5,9	30/12/2018 22:00	0,6
30/12/2018 9:50	1,1	30/12/2018 16:00	5,9	30/12/2018 22:10	1,7
30/12/2018 10:00	1,1	30/12/2018 16:10	5,2	30/12/2018 22:20	1,4
30/12/2018 10:10	1,4	30/12/2018 16:20	4,4	30/12/2018 22:30	0,7
30/12/2018 10:20	2,7	30/12/2018 16:30	4,6	30/12/2018 22:40	1
30/12/2018 10:30	2,1	30/12/2018 16:40	4,8	30/12/2018 22:50	0,6
30/12/2018 10:40	2,1	30/12/2018 16:50	3,7	30/12/2018 23:00	1
30/12/2018 10:50	4,4	30/12/2018 17:00	3,5	30/12/2018 23:10	2,4
30/12/2018 11:00	4,2	30/12/2018 17:10	3,8	30/12/2018 23:20	2,2
30/12/2018 11:10	4,3	30/12/2018 17:20	4	30/12/2018 23:30	2,8
30/12/2018 11:20	5,1	30/12/2018 17:30	3,6	30/12/2018 23:40	1,5
30/12/2018 11:30	5	30/12/2018 17:40	2,9	30/12/2018 23:50	0,5
30/12/2018 11:40	5,8	30/12/2018 17:50	2,8	31/12/2018 0:10	2,8
30/12/2018 11:50	5,7	30/12/2018 18:00	2,3	31/12/2018 0:20	5,4
30/12/2018 12:00	4,7	30/12/2018 18:10	2,5	31/12/2018 0:30	5

Fecha	Velocidad	Fecha	Velocidad	Fecha	Velocidad
31/12/2018 0:40	3,8	31/12/2018 6:50	1,1	31/12/2018 13:00	7,6
31/12/2018 0:50	2	31/12/2018 7:00	1,3	31/12/2018 13:10	7,1
31/12/2018 1:00	2,9	31/12/2018 7:10	1,2	31/12/2018 13:20	7,2
31/12/2018 1:10	3,1	31/12/2018 7:20	1,3	31/12/2018 13:30	3,6
31/12/2018 1:20	1,8	31/12/2018 7:30	1,1	31/12/2018 13:40	2,8
31/12/2018 1:30	0,9	31/12/2018 7:40	1,4	31/12/2018 13:50	3,6
31/12/2018 1:40	1,4	31/12/2018 7:50	1,6	31/12/2018 14:00	2,6
31/12/2018 1:50	0,8	31/12/2018 8:00	1,2	31/12/2018 14:10	3,8
31/12/2018 2:00	0,6	31/12/2018 8:10	1,3	31/12/2018 14:20	2,6
31/12/2018 2:10	1,2	31/12/2018 8:20	1,6	31/12/2018 14:30	3,8
31/12/2018 2:20	0,9	31/12/2018 8:30	0,8	31/12/2018 14:40	4
31/12/2018 2:30	1	31/12/2018 8:40	0,7	31/12/2018 14:50	4,4
31/12/2018 2:40	1	31/12/2018 8:50	1,2	31/12/2018 15:00	5,7
31/12/2018 2:50	0,7	31/12/2018 9:00	1,2	31/12/2018 15:10	5,9
31/12/2018 3:00	0,9	31/12/2018 9:10	1	31/12/2018 15:20	5,2
31/12/2018 3:10	0,5	31/12/2018 9:20	1,8	31/12/2018 15:30	6
31/12/2018 3:20	0,8	31/12/2018 9:30	1,9	31/12/2018 15:40	5,3
31/12/2018 3:30	0,3	31/12/2018 9:40	1,9	31/12/2018 15:50	5,9
31/12/2018 3:40	1	31/12/2018 9:50	1,7	31/12/2018 16:00	5,9
31/12/2018 3:50	0,5	31/12/2018 10:00	1,4	31/12/2018 16:10	5,7
31/12/2018 4:00	0,5	31/12/2018 10:10	1,1	31/12/2018 16:20	4,7
31/12/2018 4:10	0,7	31/12/2018 10:20	4,2	31/12/2018 16:30	4,2
31/12/2018 4:20	2	31/12/2018 10:30	4,8	31/12/2018 16:40	4,3
31/12/2018 4:30	2,9	31/12/2018 10:40	7,1	31/12/2018 16:50	5
31/12/2018 4:40	1,9	31/12/2018 10:50	9	31/12/2018 17:20	3,9
31/12/2018 4:50	2,1	31/12/2018 11:00	7,6	31/12/2018 17:30	2,9
31/12/2018 5:00	1,6	31/12/2018 11:10	8,3	31/12/2018 17:40	2,9
31/12/2018 5:10	0,8	31/12/2018 11:20	7,1	31/12/2018 17:50	3,2
31/12/2018 5:20	0,9	31/12/2018 11:30	8,3	31/12/2018 18:00	4
31/12/2018 5:30	1,2	31/12/2018 11:40	8,7	31/12/2018 18:10	2,8
31/12/2018 5:40	1,7	31/12/2018 11:50	7,8	31/12/2018 18:20	1,6
31/12/2018 5:50	1,1	31/12/2018 12:00	9	31/12/2018 18:30	1,3
31/12/2018 6:00	0,4	31/12/2018 12:10	8,4	31/12/2018 18:40	1,7
31/12/2018 6:10	0,6	31/12/2018 12:20	7,5	31/12/2018 18:50	0,7
31/12/2018 6:20	1,6	31/12/2018 12:30	8,3	31/12/2018 19:00	0,5
31/12/2018 6:30	1,1	31/12/2018 12:40	7,2	31/12/2018 19:10	1,1
31/12/2018 6:40	1,2	31/12/2018 12:50	7,9	31/12/2018 19:20	2,5

Fecha	Velocidad	Fecha	Velocidad	Fecha	Velocidad
31/12/2018 19:30	1,8	31/12/2018 20:50	1,5	31/12/2018 22:10	0,4
31/12/2018 19:40	1,7	31/12/2018 21:00	2,2	31/12/2018 22:20	0,4
31/12/2018 19:50	2	31/12/2018 21:10	2,7	31/12/2018 22:30	0,4
31/12/2018 20:00	2,2	31/12/2018 21:20	3,5	31/12/2018 22:40	0,4
31/12/2018 20:10	2,4	31/12/2018 21:30	3,4	31/12/2018 22:50	0,8
31/12/2018 20:20	2,4	31/12/2018 21:40	2,8	31/12/2018 23:00	1,1
31/12/2018 20:30	2,7	31/12/2018 21:50	1,2		
31/12/2018 20:40	2,1	31/12/2018 22:00	1		

Anexo 5. Velocidades del viento cada 10 minutos año 2019.

Fecha	Velocidad	Fecha	Velocidad	Fecha	Velocidad
1/01/2019 0:10	3,1	1/01/2019 6:20	1,1	1/01/2019 12:30	11,1
1/01/2019 0:20	3,4	1/01/2019 6:30	1,1	1/01/2019 12:40	8,2
1/01/2019 0:30	2,6	1/01/2019 6:40	1,4	1/01/2019 12:50	7,6
1/01/2019 0:40	2,9	1/01/2019 6:50	3,5	1/01/2019 13:00	8,3
1/01/2019 0:50	2,7	1/01/2019 7:00	2,9	1/01/2019 13:10	9
1/01/2019 1:00	2,4	1/01/2019 7:10	1,7	1/01/2019 13:20	10,1
1/01/2019 1:10	2,8	1/01/2019 7:20	1,4	1/01/2019 13:30	8,4
1/01/2019 1:20	2,4	1/01/2019 7:30	1,6	1/01/2019 13:40	8,4
1/01/2019 1:30	1,2	1/01/2019 7:40	1	1/01/2019 13:50	6,9
1/01/2019 1:40	2,1	1/01/2019 7:50	1,5	1/01/2019 14:00	7,1
1/01/2019 1:50	2,7	1/01/2019 8:00	0,9	1/01/2019 14:10	7,8
1/01/2019 2:00	2,7	1/01/2019 8:10	1,4	1/01/2019 14:20	7,5
1/01/2019 2:10	3,7	1/01/2019 8:20	2	1/01/2019 14:30	8,4
1/01/2019 2:20	3,6	1/01/2019 8:30	1,8	1/01/2019 14:40	10,1
1/01/2019 2:30	3,9	1/01/2019 8:40	2,2	1/01/2019 14:50	9,3
1/01/2019 2:40	3,5	1/01/2019 8:50	3,5	1/01/2019 15:00	8,2
1/01/2019 2:50	4,2	1/01/2019 9:00	2,1	1/01/2019 15:10	7,1
1/01/2019 3:00	3,7	1/01/2019 9:10	2,6	1/01/2019 15:20	7,6
1/01/2019 3:10	4,3	1/01/2019 9:20	3,8	1/01/2019 15:30	5,2
1/01/2019 3:20	4,4	1/01/2019 9:30	2,4	1/01/2019 15:40	5,5
1/01/2019 3:30	2,1	1/01/2019 9:40	5	1/01/2019 15:50	5,3
1/01/2019 3:40	1	1/01/2019 9:50	7,1	1/01/2019 16:00	5,6
1/01/2019 3:50	1,6	1/01/2019 10:00	7,8	1/01/2019 16:10	5,8
1/01/2019 4:00	1,7	1/01/2019 10:10	9,5	1/01/2019 16:20	5,2
1/01/2019 4:10	1,3	1/01/2019 10:20	7,4	1/01/2019 16:30	7,1
1/01/2019 4:20	2	1/01/2019 10:30	7,8	1/01/2019 16:40	6,1
1/01/2019 4:30	1,9	1/01/2019 10:40	9,4	1/01/2019 16:50	7,7
1/01/2019 4:40	1,6	1/01/2019 10:50	9,3	1/01/2019 17:00	5,7
1/01/2019 4:50	1,7	1/01/2019 11:00	9,1	1/01/2019 17:10	5
1/01/2019 5:00	1,2	1/01/2019 11:10	9,9	1/01/2019 17:20	5,5
1/01/2019 5:10	0,8	1/01/2019 11:20	10,4	1/01/2019 17:30	5,4
1/01/2019 5:20	1	1/01/2019 11:30	10,2	1/01/2019 17:40	4,7
1/01/2019 5:30	0,5	1/01/2019 11:40	10	1/01/2019 17:50	4,7
1/01/2019 5:40	0,4	1/01/2019 11:50	10,9	1/01/2019 18:00	3,4
1/01/2019 5:50	0,4	1/01/2019 12:00	9,6	1/01/2019 18:10	4,7
1/01/2019 6:00	0,2	1/01/2019 12:10	10,5	1/01/2019 18:20	4,2
1/01/2019 6:10	0,7	1/01/2019 12:20	8,3	1/01/2019 18:30	3,6

Fecha	Velocidad	Fecha	Velocidad	Fecha	Velocidad
1/01/2019 18:40	3,6	2/01/2019 1:00	6,7	2/01/2019 7:10	1,7
1/01/2019 18:50	4	2/01/2019 1:10	7,2	2/01/2019 7:20	1,8
1/01/2019 19:00	3,7	2/01/2019 1:20	7	2/01/2019 7:30	1,4
1/01/2019 19:10	4	2/01/2019 1:30	5,4	2/01/2019 7:40	1,9
1/01/2019 19:20	5,3	2/01/2019 1:40	5,5	2/01/2019 7:50	1,5
1/01/2019 19:30	5,3	2/01/2019 1:50	6,9	2/01/2019 8:00	1,9
1/01/2019 19:40	6,1	2/01/2019 2:00	6	2/01/2019 8:10	2,3
1/01/2019 19:50	5,4	2/01/2019 2:10	4,6	2/01/2019 8:20	1,8
1/01/2019 20:00	6,4	2/01/2019 2:20	4,3	2/01/2019 8:30	1,8
1/01/2019 20:10	6,8	2/01/2019 2:30	4,3	2/01/2019 8:40	2
1/01/2019 20:20	5,5	2/01/2019 2:40	3,6	2/01/2019 8:50	2,6
1/01/2019 20:30	6,1	2/01/2019 2:50	3	2/01/2019 9:00	2,9
1/01/2019 20:40	5,1	2/01/2019 3:00	3,1	2/01/2019 9:10	4,3
1/01/2019 20:50	5,2	2/01/2019 3:10	2,8	2/01/2019 9:20	3,1
1/01/2019 21:00	4,4	2/01/2019 3:20	2,9	2/01/2019 9:30	2,8
1/01/2019 21:10	5,5	2/01/2019 3:30	2,5	2/01/2019 9:40	4,1
1/01/2019 21:20	6,3	2/01/2019 3:40	3,5	2/01/2019 9:50	8,7
1/01/2019 21:30	6,2	2/01/2019 3:50	1,8	2/01/2019 10:00	8,2
1/01/2019 21:40	6	2/01/2019 4:00	2,7	2/01/2019 10:10	7,8
1/01/2019 21:50	5,4	2/01/2019 4:10	2,5	2/01/2019 10:20	8,7
1/01/2019 22:00	6,8	2/01/2019 4:20	1,9	2/01/2019 10:30	9,1
1/01/2019 22:10	6,8	2/01/2019 4:30	1,4	2/01/2019 10:40	9,1
1/01/2019 22:20	5,9	2/01/2019 4:40	2,1	2/01/2019 10:50	9,7
1/01/2019 22:30	5,2	2/01/2019 4:50	1,5	2/01/2019 11:00	10,1
1/01/2019 22:40	6,2	2/01/2019 5:00	1,5	2/01/2019 11:10	10,4
1/01/2019 22:50	6,1	2/01/2019 5:10	2,5	2/01/2019 11:20	10,7
1/01/2019 23:00	5,7	2/01/2019 5:20	2,1	2/01/2019 11:30	10,4
1/01/2019 23:10	6,2	2/01/2019 5:30	2,5	2/01/2019 11:40	9,2
1/01/2019 23:20	5,2	2/01/2019 5:40	2,5	2/01/2019 11:50	10,9
1/01/2019 23:30	6,4	2/01/2019 5:50	1,7	2/01/2019 12:00	9,9
1/01/2019 23:40	5,4	2/01/2019 6:00	1,3	2/01/2019 12:10	9,5
1/01/2019 23:50	5,6	2/01/2019 6:10	1	2/01/2019 12:20	11,2
2/01/2019 0:10	6,8	2/01/2019 6:20	0,8	2/01/2019 12:30	9,3
2/01/2019 0:20	6,6	2/01/2019 6:30	1,3	2/01/2019 12:40	8,7
2/01/2019 0:30	6,4	2/01/2019 6:40	1,6	2/01/2019 12:50	8,1
2/01/2019 0:40	6,4	2/01/2019 6:50	1	2/01/2019 13:00	7,5
2/01/2019 0:50	6,7	2/01/2019 7:00	1	2/01/2019 13:10	8,7

Fecha	Velocidad	Fecha	Velocidad	Fecha	Velocidad
2/01/2019 13:20	10,2	2/01/2019 19:30	2,5	3/01/2019 1:50	2,9
2/01/2019 13:30	8	2/01/2019 19:40	1,8	3/01/2019 2:00	2,6
2/01/2019 13:40	9,9	2/01/2019 19:50	1,1	3/01/2019 2:10	2,5
2/01/2019 13:50	9	2/01/2019 20:00	0,8	3/01/2019 2:20	3,3
2/01/2019 14:00	8,2	2/01/2019 20:10	0,8	3/01/2019 2:30	3,1
2/01/2019 14:10	8,2	2/01/2019 20:20	1	3/01/2019 2:40	3,1
2/01/2019 14:20	6,7	2/01/2019 20:30	2,2	3/01/2019 2:50	4,8
2/01/2019 14:30	9,9	2/01/2019 20:40	2,5	3/01/2019 3:00	5,4
2/01/2019 14:40	8,9	2/01/2019 20:50	2,5	3/01/2019 3:10	5,6
2/01/2019 14:50	7,2	2/01/2019 21:00	2,7	3/01/2019 3:20	5,8
2/01/2019 15:00	7,1	2/01/2019 21:10	3,5	3/01/2019 3:30	5,7
2/01/2019 15:10	7,2	2/01/2019 21:20	3,7	3/01/2019 3:40	4,6
2/01/2019 15:20	6	2/01/2019 21:30	5,5	3/01/2019 3:50	3,9
2/01/2019 15:30	7,1	2/01/2019 21:40	5,5	3/01/2019 4:00	3,4
2/01/2019 15:40	5,1	2/01/2019 21:50	4,8	3/01/2019 4:10	3,6
2/01/2019 15:50	4,4	2/01/2019 22:00	4,4	3/01/2019 4:20	3,5
2/01/2019 16:00	4,7	2/01/2019 22:10	4,3	3/01/2019 4:30	3,4
2/01/2019 16:10	5,3	2/01/2019 22:20	4,6	3/01/2019 4:40	4,4
2/01/2019 16:20	4,4	2/01/2019 22:30	5,1	3/01/2019 4:50	2,1
2/01/2019 16:30	4,3	2/01/2019 22:40	5	3/01/2019 5:00	1,6
2/01/2019 16:40	4,9	2/01/2019 22:50	4	3/01/2019 5:10	1,7
2/01/2019 16:50	4	2/01/2019 23:00	2,4	3/01/2019 5:20	1,1
2/01/2019 17:00	3,8	2/01/2019 23:10	1,6	3/01/2019 5:30	0,7
2/01/2019 17:10	3,4	2/01/2019 23:20	1,7	3/01/2019 5:40	1,4
2/01/2019 17:20	2,9	2/01/2019 23:30	1,2	3/01/2019 5:50	1,4
2/01/2019 17:30	2,8	2/01/2019 23:40	1,5	3/01/2019 6:00	0,8
2/01/2019 17:40	0,8	2/01/2019 23:50	5,3	3/01/2019 6:10	3,7
2/01/2019 17:50	2,3	3/01/2019 0:10	4,9	3/01/2019 6:20	5,9
2/01/2019 18:00	3	3/01/2019 0:20	3,3	3/01/2019 6:30	4,5
2/01/2019 18:10	1,7	3/01/2019 0:30	3,5	3/01/2019 6:40	5,1
2/01/2019 18:20	2,4	3/01/2019 0:40	3,1	3/01/2019 6:50	5,2
2/01/2019 18:30	2,3	3/01/2019 0:50	3,9	3/01/2019 7:00	4,5
2/01/2019 18:40	1	3/01/2019 1:00	3,8	3/01/2019 7:10	5,6
2/01/2019 18:50	2,6	3/01/2019 1:10	3,2	3/01/2019 7:20	6,6
2/01/2019 19:00	1,2	3/01/2019 1:20	3,4	3/01/2019 7:30	7,6
2/01/2019 19:10	2,8	3/01/2019 1:30	3,3	3/01/2019 7:40	8,2
2/01/2019 19:20	2,3	3/01/2019 1:40	2,7	3/01/2019 7:50	6,7

Fecha	Velocidad	Fecha	Velocidad	Fecha	Velocidad
3/01/2019 8:00	8,3	3/01/2019 14:10	7,5	3/01/2019 20:20	1,1
3/01/2019 8:10	8,2	3/01/2019 14:20	9,4	3/01/2019 20:30	1,1
3/01/2019 8:20	7,3	3/01/2019 14:30	8,9	3/01/2019 20:40	1,6
3/01/2019 8:30	8,4	3/01/2019 14:40	5,1	3/01/2019 20:50	2
3/01/2019 8:40	8,5	3/01/2019 14:50	6,4	3/01/2019 21:00	1,9
3/01/2019 8:50	8,2	3/01/2019 15:00	5,2	3/01/2019 21:10	2,4
3/01/2019 9:00	6,9	3/01/2019 15:10	6	3/01/2019 21:20	2,8
3/01/2019 9:10	8,2	3/01/2019 15:20	5,9	3/01/2019 21:30	2,8
3/01/2019 9:20	8,1	3/01/2019 15:30	6,7	3/01/2019 21:40	1,5
3/01/2019 9:30	7,8	3/01/2019 15:40	7,4	3/01/2019 21:50	1,1
3/01/2019 9:40	8,2	3/01/2019 15:50	7,6	3/01/2019 22:00	1,1
3/01/2019 9:50	8,7	3/01/2019 16:00	7,5	3/01/2019 22:10	1,2
3/01/2019 10:00	7,8	3/01/2019 16:10	6,3	3/01/2019 22:20	2,2
3/01/2019 10:10	7,4	3/01/2019 16:20	5,9	3/01/2019 22:30	2,5
3/01/2019 10:20	8,3	3/01/2019 16:30	5,1	3/01/2019 22:40	2
3/01/2019 10:30	6,9	3/01/2019 16:40	3,5	3/01/2019 22:50	2
3/01/2019 10:40	9,9	3/01/2019 16:50	5,3	3/01/2019 23:00	2,2
3/01/2019 10:50	9,6	3/01/2019 17:00	4,9	3/01/2019 23:10	2
3/01/2019 11:00	11,1	3/01/2019 17:10	5	3/01/2019 23:20	1,8
3/01/2019 11:10	9,6	3/01/2019 17:20	3,2	3/01/2019 23:30	1,6
3/01/2019 11:20	9,4	3/01/2019 17:30	3,5	3/01/2019 23:40	1,9
3/01/2019 11:30	9	3/01/2019 17:40	3	3/01/2019 23:50	2
3/01/2019 11:40	8,6	3/01/2019 17:50	2,7	4/01/2019 0:10	2,8
3/01/2019 11:50	10,3	3/01/2019 18:00	2,3	4/01/2019 0:20	2,8
3/01/2019 12:00	10,5	3/01/2019 18:10	2,3	4/01/2019 0:30	2,9
3/01/2019 12:10	11,3	3/01/2019 18:20	2,2	4/01/2019 0:40	3,8
3/01/2019 12:20	11,6	3/01/2019 18:30	2	4/01/2019 0:50	4
3/01/2019 12:30	10	3/01/2019 18:40	1,5	4/01/2019 1:00	4,3
3/01/2019 12:40	9,9	3/01/2019 18:50	1,4	4/01/2019 1:10	4,1
3/01/2019 12:50	9,4	3/01/2019 19:00	1	4/01/2019 1:20	4,2
3/01/2019 13:00	8,7	3/01/2019 19:10	1,1	4/01/2019 1:30	4,1
3/01/2019 13:10	8,5	3/01/2019 19:20	1,1	4/01/2019 1:40	3,8
3/01/2019 13:20	8,6	3/01/2019 19:30	1,9	4/01/2019 1:50	3,9
3/01/2019 13:30	8,5	3/01/2019 19:40	1,5	4/01/2019 2:00	3,1
3/01/2019 13:40	7,2	3/01/2019 19:50	1,6	4/01/2019 2:10	2,7
3/01/2019 13:50	7,2	3/01/2019 20:00	1,6	4/01/2019 2:20	2,1
3/01/2019 14:00	7,7	3/01/2019 20:10	1,6	4/01/2019 2:30	2,4

Fecha	Velocidad	Fecha	Velocidad	Fecha	Velocidad
4/01/2019 2:40	2,8	4/01/2019 9:10	2,5	4/01/2019 15:30	5,7
4/01/2019 2:50	2,7	4/01/2019 9:20	3,5	4/01/2019 15:40	5,3
4/01/2019 3:00	2,4	4/01/2019 9:30	3	4/01/2019 15:50	4,9
4/01/2019 3:10	1,7	4/01/2019 9:40	2,4	4/01/2019 16:00	4
4/01/2019 3:20	1,6	4/01/2019 9:50	2,1	4/01/2019 16:10	4,2
4/01/2019 3:30	1	4/01/2019 10:00	2,5	4/01/2019 16:20	4,3
4/01/2019 3:40	1,3	4/01/2019 10:10	3,1	4/01/2019 16:30	4
4/01/2019 3:50	2,6	4/01/2019 10:20	5,7	4/01/2019 16:40	3,7
4/01/2019 4:00	2,2	4/01/2019 10:30	4,9	4/01/2019 16:50	4,5
4/01/2019 4:10	1,6	4/01/2019 10:40	7,2	4/01/2019 17:00	3,9
4/01/2019 4:20	1	4/01/2019 10:50	5,9	4/01/2019 17:10	3
4/01/2019 4:30	1,7	4/01/2019 11:00	5,2	4/01/2019 17:20	2,2
4/01/2019 4:40	1,6	4/01/2019 11:10	3,7	4/01/2019 17:30	2,4
4/01/2019 4:50	1,5	4/01/2019 11:20	3,5	4/01/2019 17:40	2
4/01/2019 5:00	2	4/01/2019 11:30	3,5	4/01/2019 17:50	2,1
4/01/2019 5:10	2,3	4/01/2019 11:40	2,9	4/01/2019 18:00	1,9
4/01/2019 5:20	2,9	4/01/2019 11:50	4,8	4/01/2019 18:10	1,6
4/01/2019 5:30	1,7	4/01/2019 12:00	4,2	4/01/2019 18:20	1,3
4/01/2019 5:40	1,1	4/01/2019 12:10	4,2	4/01/2019 18:30	1,1
4/01/2019 5:50	1,5	4/01/2019 12:20	3,9	4/01/2019 18:40	1,3
4/01/2019 6:10	2,4	4/01/2019 12:30	4,1	4/01/2019 18:50	1,5
4/01/2019 6:20	2,3	4/01/2019 12:40	3,7	4/01/2019 19:00	1,6
4/01/2019 6:30	1	4/01/2019 12:50	4,4	4/01/2019 19:10	1,4
4/01/2019 6:40	1,9	4/01/2019 13:00	2,6	4/01/2019 19:20	1,3
4/01/2019 6:50	2	4/01/2019 13:10	3,3	4/01/2019 19:30	1,9
4/01/2019 7:00	1,8	4/01/2019 13:20	3,1	4/01/2019 19:40	1,7
4/01/2019 7:10	1,7	4/01/2019 13:30	2,7	4/01/2019 19:50	1,6
4/01/2019 7:20	1,6	4/01/2019 13:40	5,2	4/01/2019 20:00	0,6
4/01/2019 7:30	2,4	4/01/2019 14:00	3,7	4/01/2019 20:10	0,4
4/01/2019 7:40	2,4	4/01/2019 14:10	3,4	4/01/2019 20:20	0,9
4/01/2019 7:50	2,1	4/01/2019 14:20	3,2	4/01/2019 20:30	1
4/01/2019 8:00	2,2	4/01/2019 14:30	4,1	4/01/2019 20:40	0,6
4/01/2019 8:10	1,8	4/01/2019 14:40	3,9	4/01/2019 20:50	1
4/01/2019 8:20	1,7	4/01/2019 14:50	5,2	4/01/2019 21:00	0,9
4/01/2019 8:30	1,6	4/01/2019 15:00	5,1	4/01/2019 21:10	0,8
4/01/2019 8:40	1,6	4/01/2019 15:10	5,2	4/01/2019 21:20	1
4/01/2019 8:50	1,9	4/01/2019 15:20	4,9	4/01/2019 21:30	1

Fecha	Velocidad	Fecha	Velocidad	Fecha	Velocidad
4/01/2019 21:40	0,4	5/01/2019 4:00	2,6	5/01/2019 10:10	9,9
4/01/2019 21:50	0,7	5/01/2019 4:10	1,6	5/01/2019 10:20	8,8
4/01/2019 22:00	1,2	5/01/2019 4:20	1,6	5/01/2019 10:30	9,2
4/01/2019 22:10	0,8	5/01/2019 4:30	1,3	5/01/2019 10:40	10,5
4/01/2019 22:20	1,4	5/01/2019 4:40	1,4	5/01/2019 10:50	8,7
4/01/2019 22:30	3	5/01/2019 4:50	1,7	5/01/2019 11:00	9,2
4/01/2019 22:40	2,1	5/01/2019 5:00	1,2	5/01/2019 11:10	9,2
4/01/2019 22:50	1,7	5/01/2019 5:10	0,5	5/01/2019 11:20	9,4
4/01/2019 23:00	1,2	5/01/2019 5:20	1,9	5/01/2019 11:30	9,4
4/01/2019 23:10	0,9	5/01/2019 5:30	1	5/01/2019 11:40	9,4
4/01/2019 23:20	2,7	5/01/2019 5:40	2,4	5/01/2019 11:50	8,7
4/01/2019 23:30	1,9	5/01/2019 5:50	2,5	5/01/2019 12:00	10
4/01/2019 23:40	0,8	5/01/2019 6:00	1,7	5/01/2019 12:10	8
4/01/2019 23:50	0,8	5/01/2019 6:10	1,5	5/01/2019 12:20	9
5/01/2019 0:10	0,3	5/01/2019 6:20	1,2	5/01/2019 12:30	8,1
5/01/2019 0:20	0,7	5/01/2019 6:30	0,5	5/01/2019 12:40	9,5
5/01/2019 0:30	1,2	5/01/2019 6:40	0,4	5/01/2019 12:50	9
5/01/2019 0:40	2	5/01/2019 6:50	0,5	5/01/2019 13:00	9,9
5/01/2019 0:50	2,7	5/01/2019 7:00	0,7	5/01/2019 13:10	9,4
5/01/2019 1:00	2,2	5/01/2019 7:10	1,6	5/01/2019 13:20	9,4
5/01/2019 1:10	2,3	5/01/2019 7:20	2,1	5/01/2019 13:30	8,5
5/01/2019 1:20	2,1	5/01/2019 7:30	1,8	5/01/2019 13:40	8,3
5/01/2019 1:30	2,2	5/01/2019 7:40	1,7	5/01/2019 13:50	7,5
5/01/2019 1:40	1,5	5/01/2019 7:50	1,8	5/01/2019 14:00	8,8
5/01/2019 1:50	1,5	5/01/2019 8:00	1,5	5/01/2019 14:10	9,1
5/01/2019 2:00	2	5/01/2019 8:10	1,6	5/01/2019 14:20	8,2
5/01/2019 2:10	2,3	5/01/2019 8:20	1,8	5/01/2019 14:30	8,2
5/01/2019 2:20	1,3	5/01/2019 8:30	1,5	5/01/2019 14:40	7,9
5/01/2019 2:30	0,8	5/01/2019 8:40	2,1	5/01/2019 14:50	8,5
5/01/2019 2:40	1,6	5/01/2019 8:50	1,5	5/01/2019 15:00	8,4
5/01/2019 2:50	1,9	5/01/2019 9:00	2,3	5/01/2019 15:10	7,6
5/01/2019 3:00	1,4	5/01/2019 9:10	2,4	5/01/2019 15:20	8,7
5/01/2019 3:10	0,6	5/01/2019 9:20	3,8	5/01/2019 15:30	6,9
5/01/2019 3:20	3	5/01/2019 9:30	6,5	5/01/2019 15:40	6
5/01/2019 3:30	5,3	5/01/2019 9:40	8,4	5/01/2019 15:50	3,6
5/01/2019 3:40	5,1	5/01/2019 9:50	9,2	5/01/2019 16:00	2,3
5/01/2019 3:50	4,1	5/01/2019 10:00	8,9	5/01/2019 16:10	3,2

Fecha	Velocidad	Fecha	Velocidad	Fecha	Velocidad
5/01/2019 16:20	1,8	5/01/2019 22:30	4,8	6/01/2019 4:50	1,7
5/01/2019 16:30	4,6	5/01/2019 22:40	5,3	6/01/2019 5:00	2,5
5/01/2019 16:40	4,9	5/01/2019 22:50	5,4	6/01/2019 5:10	2,2
5/01/2019 16:50	3	5/01/2019 23:00	5,6	6/01/2019 5:20	2,2
5/01/2019 17:00	1,5	5/01/2019 23:10	5,9	6/01/2019 5:30	1
5/01/2019 17:10	5	5/01/2019 23:20	5,7	6/01/2019 5:40	1,1
5/01/2019 17:20	5,4	5/01/2019 23:30	5,3	6/01/2019 5:50	1,4
5/01/2019 17:30	5,3	5/01/2019 23:40	4,3	6/01/2019 6:00	1
5/01/2019 17:40	4,5	5/01/2019 23:50	4	6/01/2019 6:10	0,9
5/01/2019 17:50	4,5	6/01/2019 0:10	5,4	6/01/2019 6:20	1
5/01/2019 18:00	3,9	6/01/2019 0:20	5,1	6/01/2019 6:30	1,3
5/01/2019 18:10	4,9	6/01/2019 0:30	3,6	6/01/2019 6:40	1,5
5/01/2019 18:20	4,8	6/01/2019 0:40	3,2	6/01/2019 6:50	1,5
5/01/2019 18:30	4,3	6/01/2019 0:50	3,6	6/01/2019 7:00	2,2
5/01/2019 18:40	4,6	6/01/2019 1:00	4,8	6/01/2019 7:10	1,9
5/01/2019 18:50	4,7	6/01/2019 1:10	4,5	6/01/2019 7:20	0,9
5/01/2019 19:00	5,5	6/01/2019 1:20	4,3	6/01/2019 7:30	1,1
5/01/2019 19:10	5,3	6/01/2019 1:30	3,9	6/01/2019 7:40	1
5/01/2019 19:20	4,8	6/01/2019 1:40	4	6/01/2019 7:50	1,3
5/01/2019 19:30	5,1	6/01/2019 1:50	4,4	6/01/2019 8:00	1,6
5/01/2019 19:40	5,2	6/01/2019 2:00	4,4	6/01/2019 8:10	1,8
5/01/2019 19:50	5,8	6/01/2019 2:10	4,4	6/01/2019 8:20	1,4
5/01/2019 20:00	6,4	6/01/2019 2:20	5	6/01/2019 8:30	1,3
5/01/2019 20:10	5,5	6/01/2019 2:30	4,2	6/01/2019 8:40	1,4
5/01/2019 20:20	5,7	6/01/2019 2:40	5	6/01/2019 8:50	1,1
5/01/2019 20:30	5,7	6/01/2019 2:50	4,2	6/01/2019 9:00	1
5/01/2019 20:40	5,3	6/01/2019 3:00	4,8	6/01/2019 9:10	0,9
5/01/2019 20:50	5,5	6/01/2019 3:10	3,4	6/01/2019 9:20	0,9
5/01/2019 21:00	5,3	6/01/2019 3:20	3,7	6/01/2019 9:30	1,2
5/01/2019 21:10	5,7	6/01/2019 3:30	4,8	6/01/2019 9:40	2,1
5/01/2019 21:20	5,6	6/01/2019 3:40	3,7	6/01/2019 9:50	1,7
5/01/2019 21:30	5,9	6/01/2019 3:50	1,7	6/01/2019 10:00	6
5/01/2019 21:40	4,8	6/01/2019 4:00	3	6/01/2019 10:10	6,8
5/01/2019 21:50	4,5	6/01/2019 4:10	1,6	6/01/2019 10:20	8,7
5/01/2019 22:00	4,5	6/01/2019 4:20	0,7	6/01/2019 10:30	9,4
5/01/2019 22:10	4,5	6/01/2019 4:30	1,6	6/01/2019 10:40	8,9
5/01/2019 22:20	4,1	6/01/2019 4:40	0,6	6/01/2019 10:50	9,6

Fecha	Velocidad	Fecha	Velocidad	Fecha	Velocidad
6/01/2019 11:00	10	6/01/2019 17:10	2,7	6/01/2019 23:20	1,9
6/01/2019 11:10	10,1	6/01/2019 17:20	2,8	6/01/2019 23:30	0,9
6/01/2019 11:20	10,8	6/01/2019 17:30	2,4	6/01/2019 23:40	0,5
6/01/2019 11:30	10,1	6/01/2019 17:40	1,9	6/01/2019 23:50	0,6
6/01/2019 11:40	11,2	6/01/2019 17:50	1,8	7/01/2019 0:10	1
6/01/2019 11:50	8,1	6/01/2019 18:00	1,4	7/01/2019 0:20	1,1
6/01/2019 12:00	10,5	6/01/2019 18:10	0,9	7/01/2019 0:30	1,2
6/01/2019 12:10	9,4	6/01/2019 18:20	1,2	7/01/2019 0:40	0,9
6/01/2019 12:20	10	6/01/2019 18:30	2,2	7/01/2019 0:50	1
6/01/2019 12:30	9,8	6/01/2019 18:40	2,2	7/01/2019 1:00	0,8
6/01/2019 12:40	10,8	6/01/2019 18:50	4,4	7/01/2019 1:10	0,9
6/01/2019 12:50	10,3	6/01/2019 19:00	3	7/01/2019 1:20	0,6
6/01/2019 13:00	11,4	6/01/2019 19:10	1,9	7/01/2019 1:30	1,1
6/01/2019 13:10	9,8	6/01/2019 19:20	1,5	7/01/2019 1:40	1,1
6/01/2019 13:20	11,2	6/01/2019 19:30	1,3	7/01/2019 1:50	1
6/01/2019 13:30	9,2	6/01/2019 19:40	1,6	7/01/2019 2:00	1,3
6/01/2019 13:40	10,3	6/01/2019 19:50	1,9	7/01/2019 2:10	1,2
6/01/2019 13:50	8,7	6/01/2019 20:00	1,3	7/01/2019 2:20	0,8
6/01/2019 14:00	10	6/01/2019 20:10	1,3	7/01/2019 2:30	1,6
6/01/2019 14:10	9	6/01/2019 20:20	1,2	7/01/2019 2:40	1,1
6/01/2019 14:20	9,1	6/01/2019 20:30	1,5	7/01/2019 2:50	0,5
6/01/2019 14:30	7,9	6/01/2019 20:40	1,6	7/01/2019 3:00	0,7
6/01/2019 14:40	8	6/01/2019 20:50	1,8	7/01/2019 3:10	4,2
6/01/2019 14:50	7,6	6/01/2019 21:00	1	7/01/2019 3:20	3,7
6/01/2019 15:00	7,4	6/01/2019 21:10	1,1	7/01/2019 3:30	4,6
6/01/2019 15:10	6,8	6/01/2019 21:20	0,4	7/01/2019 3:40	3,6
6/01/2019 15:20	6,7	6/01/2019 21:30	1	7/01/2019 3:50	4,4
6/01/2019 15:30	6,6	6/01/2019 21:40	1,4	7/01/2019 4:00	2,9
6/01/2019 15:40	6,2	6/01/2019 21:50	1,4	7/01/2019 4:10	2,9
6/01/2019 15:50	4,8	6/01/2019 22:00	1,3	7/01/2019 4:20	3,1
6/01/2019 16:00	6	6/01/2019 22:10	1,2	7/01/2019 4:30	3
6/01/2019 16:10	4,4	6/01/2019 22:20	1,5	7/01/2019 4:40	3,2
6/01/2019 16:20	4,9	6/01/2019 22:30	0,8	7/01/2019 4:50	3,2
6/01/2019 16:30	4	6/01/2019 22:40	0,4	7/01/2019 5:00	3,2
6/01/2019 16:40	3,8	6/01/2019 22:50	1,2	7/01/2019 5:10	3,2
6/01/2019 16:50	3,6	6/01/2019 23:00	1,8	7/01/2019 5:20	2,9
6/01/2019 17:00	3	6/01/2019 23:10	1,9	7/01/2019 5:30	2,1

Fecha	Velocidad	Fecha	Velocidad	Fecha	Velocidad
7/01/2019 5:40	1,5	7/01/2019 12:00	3	7/01/2019 18:10	1,4
7/01/2019 5:50	1,4	7/01/2019 12:10	4,3	7/01/2019 18:20	1,6
7/01/2019 6:00	1,5	7/01/2019 12:20	6	7/01/2019 18:30	1,6
7/01/2019 6:10	1,9	7/01/2019 12:30	4,9	7/01/2019 18:40	1,6
7/01/2019 6:20	2,1	7/01/2019 12:40	5,1	7/01/2019 18:50	1,3
7/01/2019 6:30	1,7	7/01/2019 12:50	4,7	7/01/2019 19:00	1,3
7/01/2019 6:40	1,3	7/01/2019 13:00	4	7/01/2019 19:10	1,1
7/01/2019 6:50	1,5	7/01/2019 13:10	4,6	7/01/2019 19:20	0,9
7/01/2019 7:00	1,1	7/01/2019 13:20	3,4	7/01/2019 19:30	0,5
7/01/2019 7:10	1,1	7/01/2019 13:30	5	7/01/2019 19:40	1,2
7/01/2019 7:20	1,3	7/01/2019 13:40	5	7/01/2019 19:50	1,5
7/01/2019 7:30	1,5	7/01/2019 13:50	4,8	7/01/2019 20:00	1,3
7/01/2019 7:40	1,5	7/01/2019 14:00	4,7	7/01/2019 20:10	1
7/01/2019 7:50	1,1	7/01/2019 14:10	5,5	7/01/2019 20:20	0,6
7/01/2019 8:00	1,6	7/01/2019 14:20	4,8	7/01/2019 20:30	0,4
7/01/2019 8:10	1,8	7/01/2019 14:30	5,5	7/01/2019 20:40	0,5
7/01/2019 8:20	1,8	7/01/2019 14:40	4,9	7/01/2019 20:50	0,5
7/01/2019 8:30	1,7	7/01/2019 14:50	4,8	7/01/2019 21:00	0,8
7/01/2019 8:40	1,6	7/01/2019 15:00	4,3	7/01/2019 21:10	1,4
7/01/2019 8:50	2	7/01/2019 15:10	4,5	7/01/2019 21:20	1
7/01/2019 9:00	1,5	7/01/2019 15:20	4,1	7/01/2019 21:30	1
7/01/2019 9:10	1,3	7/01/2019 15:30	4,2	7/01/2019 21:40	0,9
7/01/2019 9:20	1,2	7/01/2019 15:40	3,7	7/01/2019 21:50	1,3
7/01/2019 9:30	1,8	7/01/2019 15:50	3,4	7/01/2019 22:00	0,8
7/01/2019 9:40	1,8	7/01/2019 16:00	3,6	7/01/2019 22:10	0,9
7/01/2019 9:50	2,1	7/01/2019 16:10	3,4	7/01/2019 22:20	0,5
7/01/2019 10:00	2,2	7/01/2019 16:20	3,3	7/01/2019 22:30	0,2
7/01/2019 10:10	3,5	7/01/2019 16:30	3,3	7/01/2019 22:40	0,3
7/01/2019 10:20	2,8	7/01/2019 16:40	3,1	7/01/2019 22:50	0,7
7/01/2019 10:30	3,8	7/01/2019 16:50	3,4	7/01/2019 23:00	0,8
7/01/2019 10:40	3,2	7/01/2019 17:00	3	7/01/2019 23:10	0,8
7/01/2019 10:50	3,3	7/01/2019 17:10	2,8	7/01/2019 23:20	0,4
7/01/2019 11:00	3,6	7/01/2019 17:20	2,5	7/01/2019 23:30	0,7
7/01/2019 11:10	4,2	7/01/2019 17:30	2,3	7/01/2019 23:40	1,1
7/01/2019 11:20	3,8	7/01/2019 17:40	2,2	7/01/2019 23:50	0,9
7/01/2019 11:30	3,8	7/01/2019 17:50	2	8/01/2019 0:10	1,3
7/01/2019 11:50	3,1	7/01/2019 18:00	1,5	8/01/2019 0:20	1,4

Fecha	Velocidad	Fecha	Velocidad	Fecha	Velocidad
8/01/2019 0:30	1,1	8/01/2019 6:40	1,1	8/01/2019 13:00	4,3
8/01/2019 0:40	0,6	8/01/2019 7:00	0,8	8/01/2019 13:10	5,1
8/01/2019 0:50	0,3	8/01/2019 7:10	1,5	8/01/2019 13:20	4,8
8/01/2019 1:00	0,5	8/01/2019 7:20	1,3	8/01/2019 13:30	6
8/01/2019 1:10	0,9	8/01/2019 7:30	1,1	8/01/2019 13:40	5,5
8/01/2019 1:20	0,4	8/01/2019 7:40	1,5	8/01/2019 13:50	5,2
8/01/2019 1:30	0,3	8/01/2019 7:50	1,5	8/01/2019 14:00	5,3
8/01/2019 1:40	1,1	8/01/2019 8:00	1,2	8/01/2019 14:10	5,4
8/01/2019 1:50	1,5	8/01/2019 8:10	0,7	8/01/2019 14:20	6,1
8/01/2019 2:00	0,9	8/01/2019 8:20	0,7	8/01/2019 14:30	5,5
8/01/2019 2:10	0,7	8/01/2019 8:30	2	8/01/2019 14:40	5,1
8/01/2019 2:20	0,5	8/01/2019 8:40	2,5	8/01/2019 14:50	5,5
8/01/2019 2:30	0,5	8/01/2019 8:50	3,3	8/01/2019 15:00	5
8/01/2019 2:40	0,2	8/01/2019 9:00	3,4	8/01/2019 15:10	5,5
8/01/2019 2:50	0,6	8/01/2019 9:10	2,6	8/01/2019 15:20	5,7
8/01/2019 3:00	1,1	8/01/2019 9:20	3,2	8/01/2019 15:30	5,3
8/01/2019 3:10	1	8/01/2019 9:30	2,7	8/01/2019 15:40	5,5
8/01/2019 3:20	0,8	8/01/2019 9:40	3,3	8/01/2019 15:50	5,7
8/01/2019 3:30	0,7	8/01/2019 9:50	3,3	8/01/2019 16:00	5,7
8/01/2019 3:40	0,4	8/01/2019 10:00	4,6	8/01/2019 16:10	4,6
8/01/2019 3:50	1,5	8/01/2019 10:10	5,5	8/01/2019 16:20	5,3
8/01/2019 4:00	4,1	8/01/2019 10:20	6	8/01/2019 16:30	4,7
8/01/2019 4:10	3,6	8/01/2019 10:30	4,4	8/01/2019 16:40	4,3
8/01/2019 4:20	4	8/01/2019 10:40	4,8	8/01/2019 16:50	4,3
8/01/2019 4:30	3	8/01/2019 10:50	5,4	8/01/2019 17:00	4
8/01/2019 4:40	1,7	8/01/2019 11:00	5,8	8/01/2019 17:10	4,2
8/01/2019 4:50	2,4	8/01/2019 11:10	5,1	8/01/2019 17:20	3,5
8/01/2019 5:00	1,9	8/01/2019 11:20	4,5	8/01/2019 17:30	3,3
8/01/2019 5:10	1,6	8/01/2019 11:30	4,4	8/01/2019 17:40	3,2
8/01/2019 5:20	1,7	8/01/2019 11:40	4,9	8/01/2019 17:50	3
8/01/2019 5:30	1,5	8/01/2019 11:50	5,3	8/01/2019 18:00	2,1
8/01/2019 5:40	1,3	8/01/2019 12:00	3,7	8/01/2019 18:10	2,3
8/01/2019 5:50	0,7	8/01/2019 12:10	4,8	8/01/2019 18:20	1,8
8/01/2019 6:00	2,1	8/01/2019 12:20	5,4	8/01/2019 18:30	2,2
8/01/2019 6:10	2,6	8/01/2019 12:30	4,7	8/01/2019 18:40	2
8/01/2019 6:20	1,3	8/01/2019 12:40	5,3	8/01/2019 18:50	1,7
8/01/2019 6:30	1,3	8/01/2019 12:50	4,8	8/01/2019 19:00	1,8

Fecha	Velocidad	Fecha	Velocidad	Fecha	Velocidad
8/01/2019 19:10	1,7	9/01/2019 1:30	1,8	9/01/2019 7:40	1,1
8/01/2019 19:20	1,4	9/01/2019 1:40	1,7	9/01/2019 7:50	1
8/01/2019 19:30	1,1	9/01/2019 1:50	1,2	9/01/2019 8:00	1,3
8/01/2019 19:40	1	9/01/2019 2:00	1,6	9/01/2019 8:10	1,2
8/01/2019 19:50	1,3	9/01/2019 2:10	1,6	9/01/2019 8:20	1,3
8/01/2019 20:00	1,4	9/01/2019 2:20	1,4	9/01/2019 8:30	0,4
8/01/2019 20:10	1,3	9/01/2019 2:30	1,4	9/01/2019 8:40	0,5
8/01/2019 20:20	1	9/01/2019 2:40	1,2	9/01/2019 8:50	0,9
8/01/2019 20:30	0,4	9/01/2019 2:50	0,9	9/01/2019 9:00	1
8/01/2019 20:40	0,6	9/01/2019 3:00	2,7	9/01/2019 9:10	1,6
8/01/2019 20:50	0,5	9/01/2019 3:10	5,6	9/01/2019 9:20	1,4
8/01/2019 21:00	1,7	9/01/2019 3:20	5	9/01/2019 9:30	2,9
8/01/2019 21:10	1,6	9/01/2019 3:30	5,2	9/01/2019 9:40	2,6
8/01/2019 21:20	2,5	9/01/2019 3:40	4,8	9/01/2019 9:50	2,9
8/01/2019 21:30	2	9/01/2019 3:50	4	9/01/2019 10:00	2,9
8/01/2019 21:40	1,6	9/01/2019 4:00	3,9	9/01/2019 10:10	3,4
8/01/2019 21:50	1,6	9/01/2019 4:10	3,1	9/01/2019 10:20	3,1
8/01/2019 22:00	2,5	9/01/2019 4:20	3,6	9/01/2019 10:30	3,1
8/01/2019 22:10	1,8	9/01/2019 4:30	3,7	9/01/2019 10:40	2,6
8/01/2019 22:20	1	9/01/2019 4:40	4,2	9/01/2019 10:50	2,2
8/01/2019 22:30	0,2	9/01/2019 4:50	3	9/01/2019 11:00	2,2
8/01/2019 22:40	0,6	9/01/2019 5:00	3,3	9/01/2019 11:10	3,1
8/01/2019 22:50	1,9	9/01/2019 5:10	3,4	9/01/2019 11:20	3,2
8/01/2019 23:00	2,1	9/01/2019 5:20	4,2	9/01/2019 11:30	3,9
8/01/2019 23:10	1,8	9/01/2019 5:30	3,7	9/01/2019 11:40	3,9
8/01/2019 23:20	2,3	9/01/2019 5:40	3,1	9/01/2019 11:50	3,7
8/01/2019 23:30	4,3	9/01/2019 5:50	3,1	9/01/2019 12:00	3,8
8/01/2019 23:40	2,6	9/01/2019 6:00	3,5	9/01/2019 12:10	3,3
8/01/2019 23:50	2,9	9/01/2019 6:10	2,6	9/01/2019 12:20	4,1
9/01/2019 0:10	2,9	9/01/2019 6:20	1,9	9/01/2019 12:30	3,8
9/01/2019 0:20	2,7	9/01/2019 6:30	1,7	9/01/2019 12:40	3,2
9/01/2019 0:30	2,1	9/01/2019 6:40	1,3	9/01/2019 12:50	3,9
9/01/2019 0:40	2,5	9/01/2019 6:50	2	9/01/2019 13:00	3,8
9/01/2019 0:50	2,6	9/01/2019 7:00	1,7	9/01/2019 13:10	4,2
9/01/2019 1:00	1,7	9/01/2019 7:10	0,8	9/01/2019 13:20	3,8
9/01/2019 1:10	1,8	9/01/2019 7:20	0,8	9/01/2019 13:30	4
9/01/2019 1:20	1,4	9/01/2019 7:30	0,8	9/01/2019 13:40	3,5

Fecha	Velocidad	Fecha	Velocidad	Fecha	Velocidad
9/01/2019 13:50	3,3	9/01/2019 20:00	2,2	10/01/2019 2:20	0,6
9/01/2019 14:00	3,5	9/01/2019 20:10	2,6	10/01/2019 2:30	0,7
9/01/2019 14:10	3,1	9/01/2019 20:20	2,4	10/01/2019 2:40	1
9/01/2019 14:20	3,2	9/01/2019 20:30	0,9	10/01/2019 2:50	0,6
9/01/2019 14:30	2,6	9/01/2019 20:40	0,4	10/01/2019 3:00	0,5
9/01/2019 14:40	3,8	9/01/2019 20:50	0,4	10/01/2019 3:10	0,1
9/01/2019 14:50	3,3	9/01/2019 21:00	0,9	10/01/2019 3:20	0,6
9/01/2019 15:00	3,1	9/01/2019 21:10	1	10/01/2019 3:30	0,5
9/01/2019 15:10	2,6	9/01/2019 21:20	1,1	10/01/2019 3:40	0,6
9/01/2019 15:20	2,2	9/01/2019 21:30	1	10/01/2019 3:50	1,3
9/01/2019 15:30	3,3	9/01/2019 21:40	0,7	10/01/2019 4:00	1,3
9/01/2019 15:40	2,7	9/01/2019 21:50	1	10/01/2019 4:10	0,5
9/01/2019 15:50	2,5	9/01/2019 22:00	1	10/01/2019 4:20	0,6
9/01/2019 16:00	2,6	9/01/2019 22:10	1,5	10/01/2019 4:30	1,3
9/01/2019 16:10	2,1	9/01/2019 22:20	1,3	10/01/2019 4:40	2,4
9/01/2019 16:20	1,4	9/01/2019 22:30	1,3	10/01/2019 4:50	2,5
9/01/2019 16:30	2	9/01/2019 22:40	1,4	10/01/2019 5:00	1,9
9/01/2019 16:40	2,6	9/01/2019 22:50	1,4	10/01/2019 5:10	1,7
9/01/2019 16:50	2	9/01/2019 23:00	0,8	10/01/2019 5:20	2,1
9/01/2019 17:00	2,7	9/01/2019 23:10	0,5	10/01/2019 5:30	2,2
9/01/2019 17:10	2,7	9/01/2019 23:20	0,6	10/01/2019 5:40	1,9
9/01/2019 17:20	2,3	9/01/2019 23:30	1	10/01/2019 5:50	2
9/01/2019 17:30	2,1	9/01/2019 23:40	0,6	10/01/2019 6:00	1,7
9/01/2019 17:40	2	9/01/2019 23:50	0,6	10/01/2019 7:10	0,9
9/01/2019 17:50	2,2	10/01/2019 0:10	1	10/01/2019 7:20	1,3
9/01/2019 18:00	2,5	10/01/2019 0:20	0,9	10/01/2019 7:30	1,1
9/01/2019 18:10	2,3	10/01/2019 0:30	1,4	10/01/2019 7:40	1,4
9/01/2019 18:20	2,5	10/01/2019 0:40	1,3	10/01/2019 7:50	1,1
9/01/2019 18:30	1,7	10/01/2019 0:50	0,9	10/01/2019 8:00	2,1
9/01/2019 18:40	2,2	10/01/2019 1:00	0,9	10/01/2019 8:10	2,1
9/01/2019 18:50	3	10/01/2019 1:10	0,7	10/01/2019 8:20	2,5
9/01/2019 19:00	2,4	10/01/2019 1:20	1,5	10/01/2019 8:30	3,1
9/01/2019 19:10	2,1	10/01/2019 1:30	1,7	10/01/2019 8:40	2,9
9/01/2019 19:20	2,2	10/01/2019 1:40	1,2	10/01/2019 8:50	3,3
9/01/2019 19:30	2,2	10/01/2019 1:50	0,8	10/01/2019 9:00	3,3
9/01/2019 19:40	1,9	10/01/2019 2:00	0,6	10/01/2019 9:10	3,3
9/01/2019 19:50	1,7	10/01/2019 2:10	0,3	10/01/2019 9:20	3,3

Fecha	Velocidad	Fecha	Velocidad	Fecha	Velocidad
10/01/2019 9:30	3,7	10/01/2019 15:40	5,5	10/01/2019 21:50	3,1
10/01/2019 9:40	3,3	10/01/2019 15:50	4,9	10/01/2019 22:00	4,2
10/01/2019 9:50	3,9	10/01/2019 16:00	5,2	10/01/2019 23:10	1,6
10/01/2019 10:00	3,8	10/01/2019 16:10	5,1	10/01/2019 23:20	1,5
10/01/2019 10:10	4	10/01/2019 16:20	3,8	10/01/2019 23:30	0,8
10/01/2019 10:20	4,3	10/01/2019 16:30	3,6	10/01/2019 23:40	1,4
10/01/2019 10:30	3,4	10/01/2019 16:40	4,5	10/01/2019 23:50	3,3
10/01/2019 10:40	4,1	10/01/2019 16:50	3,7	11/01/2019 0:10	3,1
10/01/2019 10:50	3,9	10/01/2019 17:00	3,4	11/01/2019 0:20	3,4
10/01/2019 11:00	3,7	10/01/2019 17:10	3,1	11/01/2019 0:30	2,3
10/01/2019 11:10	4	10/01/2019 17:20	2,8	11/01/2019 0:40	2,6
10/01/2019 11:20	3,7	10/01/2019 17:30	2,6	11/01/2019 0:50	1,8
10/01/2019 11:30	2,7	10/01/2019 17:40	2,8	11/01/2019 1:00	2,4
10/01/2019 11:40	3,7	10/01/2019 17:50	2,3	11/01/2019 1:10	2,7
10/01/2019 11:50	3,6	10/01/2019 18:00	2	11/01/2019 1:20	1,9
10/01/2019 12:00	3,6	10/01/2019 18:10	1,9	11/01/2019 1:30	1,3
10/01/2019 12:10	2,9	10/01/2019 18:20	1,2	11/01/2019 1:40	3,1
10/01/2019 12:20	2,8	10/01/2019 18:30	1,4	11/01/2019 1:50	3,7
10/01/2019 12:30	3	10/01/2019 18:40	2	11/01/2019 2:00	3,1
10/01/2019 12:40	3,5	10/01/2019 18:50	2,7	11/01/2019 2:10	1,7
10/01/2019 12:50	3,4	10/01/2019 19:00	2,4	11/01/2019 2:20	1,6
10/01/2019 13:00	3,9	10/01/2019 19:10	2,8	11/01/2019 2:30	1,3
10/01/2019 13:10	4,2	10/01/2019 19:20	3,5	11/01/2019 2:40	1,7
10/01/2019 13:20	5	10/01/2019 19:30	3,8	11/01/2019 2:50	1,6
10/01/2019 13:30	4,8	10/01/2019 19:40	3,6	11/01/2019 3:00	1,9
10/01/2019 13:40	4,7	10/01/2019 19:50	3,4	11/01/2019 3:10	2,1
10/01/2019 13:50	5,4	10/01/2019 20:00	2,9	11/01/2019 3:20	2,8
10/01/2019 14:00	4,4	10/01/2019 20:10	2,9	11/01/2019 3:30	2,2
10/01/2019 14:10	3,8	10/01/2019 20:20	2,9	11/01/2019 3:40	1,7
10/01/2019 14:20	3,8	10/01/2019 20:30	2,9	11/01/2019 3:50	1,4
10/01/2019 14:30	4,6	10/01/2019 20:40	2,8	11/01/2019 4:00	1,8
10/01/2019 14:40	4,5	10/01/2019 20:50	2	11/01/2019 4:10	2,2
10/01/2019 14:50	4,5	10/01/2019 21:00	2,2	11/01/2019 4:20	1,2
10/01/2019 15:00	4,6	10/01/2019 21:10	3,5	11/01/2019 4:30	2,3
10/01/2019 15:10	5,4	10/01/2019 21:20	3,2	11/01/2019 4:40	4,9
10/01/2019 15:20	5	10/01/2019 21:30	4	11/01/2019 4:50	4,2
10/01/2019 15:30	5	10/01/2019 21:40	3,1	11/01/2019 5:00	3,3

Fecha	Velocidad	Fecha	Velocidad	Fecha	Velocidad
11/01/2019 5:10	3,9	11/01/2019 11:20	1,3	11/01/2019 17:30	1,4
11/01/2019 5:20	3,5	11/01/2019 11:30	1,1	11/01/2019 17:40	1,2
11/01/2019 5:30	3,9	11/01/2019 11:40	1,2	11/01/2019 17:50	0,9
11/01/2019 5:40	3,3	11/01/2019 11:50	1,1	11/01/2019 18:00	1,3
11/01/2019 5:50	3,1	11/01/2019 12:00	1,3	11/01/2019 18:10	1
11/01/2019 6:00	3,3	11/01/2019 12:10	1,8	11/01/2019 18:20	1,2
11/01/2019 6:10	3,2	11/01/2019 12:20	1,5	11/01/2019 18:30	1,1
11/01/2019 6:20	2,1	11/01/2019 12:30	1	11/01/2019 18:40	0,6
11/01/2019 6:30	1,1	11/01/2019 12:40	1,2	11/01/2019 18:50	1,7
11/01/2019 6:40	1,3	11/01/2019 12:50	1,2	11/01/2019 19:00	1,6
11/01/2019 6:50	0,9	11/01/2019 13:00	1,7	11/01/2019 19:10	1,4
11/01/2019 7:00	0,7	11/01/2019 13:10	2,1	11/01/2019 19:20	1,4
11/01/2019 7:10	0,9	11/01/2019 13:20	1,7	11/01/2019 19:30	1
11/01/2019 7:20	0,7	11/01/2019 13:30	2	11/01/2019 19:40	0,7
11/01/2019 7:30	0,8	11/01/2019 13:40	2,2	11/01/2019 19:50	0,8
11/01/2019 7:40	0,9	11/01/2019 13:50	2	11/01/2019 20:00	1,1
11/01/2019 7:50	1,1	11/01/2019 14:00	2,9	11/01/2019 20:10	1,2
11/01/2019 8:00	1,1	11/01/2019 14:10	3,3	11/01/2019 20:20	0,7
11/01/2019 8:10	0,9	11/01/2019 14:20	3,7	11/01/2019 20:30	0,4
11/01/2019 8:20	0,6	11/01/2019 14:30	3,1	11/01/2019 20:40	0,7
11/01/2019 8:30	0,6	11/01/2019 14:40	2,9	11/01/2019 20:50	0,3
11/01/2019 8:40	0,5	11/01/2019 14:50	2,8	11/01/2019 21:00	1
11/01/2019 8:50	0,4	11/01/2019 15:00	2,6	11/01/2019 21:10	1,5
11/01/2019 9:00	0,5	11/01/2019 15:10	2,6	11/01/2019 21:20	1,8
11/01/2019 9:10	0,8	11/01/2019 15:20	1,9	11/01/2019 21:30	1,5
11/01/2019 9:20	1,1	11/01/2019 15:30	2,2	11/01/2019 21:40	1,3
11/01/2019 9:30	1,5	11/01/2019 15:40	2,2	11/01/2019 21:50	1,4
11/01/2019 9:40	1,3	11/01/2019 15:50	1,8	11/01/2019 22:00	1
11/01/2019 9:50	1,1	11/01/2019 16:00	1,9	11/01/2019 22:10	1,1
11/01/2019 10:00	1,7	11/01/2019 16:10	1,9	11/01/2019 22:20	0,8
11/01/2019 10:10	1,8	11/01/2019 16:20	1,7	11/01/2019 22:30	1
11/01/2019 10:20	1,7	11/01/2019 16:30	1,7	11/01/2019 22:40	1,2
11/01/2019 10:30	1,9	11/01/2019 16:40	2,5	11/01/2019 22:50	1
11/01/2019 10:40	2	11/01/2019 16:50	2,3	11/01/2019 23:00	0,6
11/01/2019 10:50	2,3	11/01/2019 17:00	2,1	11/01/2019 23:10	0,8
11/01/2019 11:00	2,1	11/01/2019 17:10	1,8	11/01/2019 23:20	0,9
11/01/2019 11:10	1,5	11/01/2019 17:20	1,8	11/01/2019 23:30	0,8

Fecha	Velocidad	Fecha	Velocidad	Fecha	Velocidad
11/01/2019 23:40	1,1	12/01/2019 6:00	2,1	12/01/2019 12:10	2,9
11/01/2019 23:50	1,1	12/01/2019 6:10	1,6	12/01/2019 12:20	2,9
12/01/2019 0:10	1,4	12/01/2019 6:20	0,6	12/01/2019 12:30	2,8
12/01/2019 0:20	0,9	12/01/2019 6:30	1,2	12/01/2019 12:40	2,9
12/01/2019 0:30	1,2	12/01/2019 6:40	0,7	12/01/2019 12:50	3,3
12/01/2019 0:40	1,2	12/01/2019 6:50	0,8	12/01/2019 13:00	3
12/01/2019 0:50	0,9	12/01/2019 7:00	1,1	12/01/2019 13:10	3,4
12/01/2019 1:00	0,3	12/01/2019 7:10	1,7	12/01/2019 13:20	3,4
12/01/2019 1:10	0,8	12/01/2019 7:20	1,9	12/01/2019 13:30	3,5
12/01/2019 1:20	0,9	12/01/2019 7:30	1,6	12/01/2019 13:40	4,1
12/01/2019 1:30	1	12/01/2019 7:40	1,5	12/01/2019 13:50	3,6
12/01/2019 1:40	1	12/01/2019 7:50	1,7	12/01/2019 14:00	3,6
12/01/2019 1:50	0,8	12/01/2019 8:00	1,8	12/01/2019 14:10	3,5
12/01/2019 2:00	0,7	12/01/2019 8:10	1,9	12/01/2019 14:20	3,5
12/01/2019 2:10	0,8	12/01/2019 8:20	2	12/01/2019 14:30	3,2
12/01/2019 2:20	0,8	12/01/2019 8:30	1,6	12/01/2019 14:40	3,6
12/01/2019 2:30	1,2	12/01/2019 8:40	1,8	12/01/2019 14:50	3,3
12/01/2019 2:40	1	12/01/2019 8:50	1,8	12/01/2019 15:00	2,4
12/01/2019 2:50	1,2	12/01/2019 9:00	1,4	12/01/2019 15:10	2,4
12/01/2019 3:00	0,6	12/01/2019 9:10	2	12/01/2019 15:20	2,4
12/01/2019 3:10	0,5	12/01/2019 9:20	1,7	12/01/2019 15:30	3,1
12/01/2019 3:20	1,3	12/01/2019 9:30	3	12/01/2019 15:40	3,2
12/01/2019 3:30	1	12/01/2019 9:40	3,4	12/01/2019 15:50	3,7
12/01/2019 3:40	0,5	12/01/2019 9:50	3	12/01/2019 16:00	2,9
12/01/2019 3:50	1,3	12/01/2019 10:00	3,7	12/01/2019 16:10	2,7
12/01/2019 4:00	1,5	12/01/2019 10:10	3,9	12/01/2019 16:20	2,5
12/01/2019 4:10	1,2	12/01/2019 10:20	3,5	12/01/2019 16:30	2,8
12/01/2019 4:20	1,7	12/01/2019 10:30	3,2	12/01/2019 16:40	2,4
12/01/2019 4:30	2,3	12/01/2019 10:40	2,6	12/01/2019 16:50	1,3
12/01/2019 4:40	2,7	12/01/2019 10:50	3	12/01/2019 17:00	1,5
12/01/2019 4:50	3,9	12/01/2019 11:00	2,3	12/01/2019 17:10	1,6
12/01/2019 5:00	4,2	12/01/2019 11:10	3,2	12/01/2019 17:20	1,4
12/01/2019 5:10	3,2	12/01/2019 11:20	4	12/01/2019 17:30	1,2
12/01/2019 5:20	3,1	12/01/2019 11:30	3,4	12/01/2019 17:40	1,3
12/01/2019 5:30	2	12/01/2019 11:40	3,1	12/01/2019 17:50	1,1
12/01/2019 5:40	0,5	12/01/2019 11:50	3,2	12/01/2019 18:00	1,4
12/01/2019 5:50	1,1	12/01/2019 12:00	2,8	12/01/2019 18:10	1

Fecha	Velocidad	Fecha	Velocidad	Fecha	Velocidad
12/01/2019 18:20	0,7	13/01/2019 1:40	0,9	13/01/2019 8:00	1,6
12/01/2019 18:30	1,2	13/01/2019 1:50	0,3	13/01/2019 8:10	1,5
12/01/2019 18:40	0,6	13/01/2019 2:00	0,4	13/01/2019 8:20	1,3
12/01/2019 18:50	0,5	13/01/2019 2:10	0,8	13/01/2019 8:30	1,5
12/01/2019 19:00	0,9	13/01/2019 2:20	1,7	13/01/2019 8:40	1,6
12/01/2019 19:10	1,7	13/01/2019 2:30	1,8	13/01/2019 8:50	1,2
12/01/2019 19:20	1,3	13/01/2019 2:40	1,9	13/01/2019 9:00	0,7
12/01/2019 19:30	1,7	13/01/2019 2:50	1	13/01/2019 9:10	1,2
12/01/2019 19:40	1,6	13/01/2019 3:00	0,7	13/01/2019 9:20	2,2
12/01/2019 19:50	1,3	13/01/2019 3:10	1,7	13/01/2019 9:30	2,8
12/01/2019 20:00	1,2	13/01/2019 3:20	1,8	13/01/2019 9:40	3,2
12/01/2019 20:10	1,2	13/01/2019 3:30	1,5	13/01/2019 9:50	2,6
12/01/2019 20:20	1,3	13/01/2019 3:40	1	13/01/2019 10:00	3
12/01/2019 20:30	0,8	13/01/2019 3:50	0,9	13/01/2019 10:10	2,9
12/01/2019 20:40	1,2	13/01/2019 4:00	1,4	13/01/2019 10:20	1,7
12/01/2019 20:50	0,5	13/01/2019 4:10	1,3	13/01/2019 10:30	1,7
12/01/2019 21:00	1,1	13/01/2019 4:20	1,1	13/01/2019 10:40	1,7
12/01/2019 21:10	1,4	13/01/2019 4:30	1,4	13/01/2019 10:50	1,5
12/01/2019 21:20	1,3	13/01/2019 4:40	1,3	13/01/2019 11:00	2,1
12/01/2019 21:30	0,6	13/01/2019 4:50	1,4	13/01/2019 11:10	2,3
12/01/2019 21:40	0,5	13/01/2019 5:00	1,8	13/01/2019 11:20	4,6
12/01/2019 21:50	0,7	13/01/2019 5:10	2,8	13/01/2019 11:30	4
12/01/2019 22:00	0,8	13/01/2019 5:20	3,3	13/01/2019 11:40	4,7
12/01/2019 23:10	1	13/01/2019 5:30	3,6	13/01/2019 11:50	4,6
12/01/2019 23:20	0,9	13/01/2019 5:40	3,2	13/01/2019 12:00	5
12/01/2019 23:30	1,2	13/01/2019 5:50	2,8	13/01/2019 12:10	4,2
12/01/2019 23:40	0,8	13/01/2019 6:00	2,7	13/01/2019 12:20	3,6
12/01/2019 23:50	1,2	13/01/2019 6:10	2,6	13/01/2019 12:30	3,2
13/01/2019 0:10	1,4	13/01/2019 6:20	1,7	13/01/2019 12:40	3,6
13/01/2019 0:20	1,1	13/01/2019 6:40	1,2	13/01/2019 12:50	2,4
13/01/2019 0:30	1,1	13/01/2019 6:50	1,5	13/01/2019 13:00	1,7
13/01/2019 0:40	0,6	13/01/2019 7:00	1,2	13/01/2019 13:10	1,8
13/01/2019 0:50	0,6	13/01/2019 7:10	0,8	13/01/2019 13:20	2
13/01/2019 1:00	0,5	13/01/2019 7:20	1,1	13/01/2019 13:30	2,8
13/01/2019 1:10	0,4	13/01/2019 7:30	0,5	13/01/2019 13:40	3,7
13/01/2019 1:20	0,6	13/01/2019 7:40	0,8	13/01/2019 13:50	2,7
13/01/2019 1:30	1	13/01/2019 7:50	0,8	13/01/2019 14:00	2,5

Fecha	Velocidad	Fecha	Velocidad	Fecha	Velocidad
13/01/2019 14:10	1,8	13/01/2019 20:20	2,8	14/01/2019 3:40	0,9
13/01/2019 14:20	2,1	13/01/2019 20:30	2,6	14/01/2019 3:50	0,8
13/01/2019 14:30	2,1	13/01/2019 20:40	1,9	14/01/2019 4:00	1
13/01/2019 14:40	2,5	13/01/2019 20:50	2,6	14/01/2019 4:10	0,7
13/01/2019 14:50	2,1	13/01/2019 21:00	1,8	14/01/2019 4:20	1,2
13/01/2019 15:00	1,2	13/01/2019 21:10	1,8	14/01/2019 4:30	1,3
13/01/2019 15:10	1,2	13/01/2019 21:20	0,7	14/01/2019 4:40	0,9
13/01/2019 15:20	2,1	13/01/2019 21:30	0,9	14/01/2019 4:50	0,5
13/01/2019 15:30	2,3	13/01/2019 21:40	1	14/01/2019 5:00	0,8
13/01/2019 15:40	1,4	13/01/2019 21:50	0,6	14/01/2019 5:10	0,6
13/01/2019 15:50	2,3	13/01/2019 22:00	0,6	14/01/2019 5:20	0,7
13/01/2019 16:00	1,7	13/01/2019 23:10	0,4	14/01/2019 5:30	0,8
13/01/2019 16:10	2,2	13/01/2019 23:20	0,6	14/01/2019 5:40	0,7
13/01/2019 16:20	3,3	13/01/2019 23:30	1,3	14/01/2019 5:50	0,2
13/01/2019 16:30	3,1	13/01/2019 23:40	1,1	14/01/2019 6:00	0,4
13/01/2019 16:40	2,7	13/01/2019 23:50	1,4	14/01/2019 6:10	0,3
13/01/2019 16:50	2,2	14/01/2019 0:10	1,1	14/01/2019 6:20	0,4
13/01/2019 17:00	1,7	14/01/2019 0:20	1,6	14/01/2019 6:30	1,2
13/01/2019 17:10	1,9	14/01/2019 0:30	1,6	14/01/2019 6:40	0,7
13/01/2019 17:20	1,5	14/01/2019 0:40	1,3	14/01/2019 6:50	1,3
13/01/2019 17:30	1,8	14/01/2019 0:50	1,1	14/01/2019 7:00	0,8
13/01/2019 17:40	2,4	14/01/2019 1:00	1,1	14/01/2019 7:10	0,7
13/01/2019 17:50	2	14/01/2019 1:10	1,2	14/01/2019 7:20	0,9
13/01/2019 18:00	2	14/01/2019 1:20	1,5	14/01/2019 7:30	1
13/01/2019 18:10	1,9	14/01/2019 1:30	1,7	14/01/2019 7:40	0,6
13/01/2019 18:20	1,8	14/01/2019 1:40	1,4	14/01/2019 7:50	0,5
13/01/2019 18:30	4,4	14/01/2019 1:50	1,4	14/01/2019 8:00	0,2
13/01/2019 18:40	5,8	14/01/2019 2:00	1,1	14/01/2019 8:10	0,5
13/01/2019 18:50	4,8	14/01/2019 2:10	1,2	14/01/2019 8:20	0,5
13/01/2019 19:00	4,9	14/01/2019 2:20	1,1	14/01/2019 8:30	0,8
13/01/2019 19:10	3,9	14/01/2019 2:30	0,8	14/01/2019 8:40	1,2
13/01/2019 19:20	3	14/01/2019 2:40	0,6	14/01/2019 8:50	1,3
13/01/2019 19:30	1,8	14/01/2019 2:50	0,8	14/01/2019 9:00	1,1
13/01/2019 19:40	2	14/01/2019 3:00	0,6	14/01/2019 9:10	2,1
13/01/2019 19:50	2,2	14/01/2019 3:10	0,9	14/01/2019 9:30	2,9
13/01/2019 20:00	1,7	14/01/2019 3:20	0,9	14/01/2019 9:40	3,3
13/01/2019 20:10	2	14/01/2019 3:30	0,9	14/01/2019 9:50	2,9

Fecha	Velocidad	Fecha	Velocidad	Fecha	Velocidad
14/01/2019 10:00	3,5	14/01/2019 16:20	4	14/01/2019 22:30	1
14/01/2019 10:10	3,7	14/01/2019 16:30	3,2	14/01/2019 22:40	1,6
14/01/2019 10:20	4,6	14/01/2019 16:40	3,4	14/01/2019 22:50	2,1
14/01/2019 10:30	4,6	14/01/2019 16:50	3,1	14/01/2019 23:00	2,1
14/01/2019 10:40	4,6	14/01/2019 17:00	2,8	14/01/2019 23:10	1,7
14/01/2019 10:50	5,9	14/01/2019 17:10	2,2	14/01/2019 23:20	0,9
14/01/2019 11:00	5,5	14/01/2019 17:20	2,5	14/01/2019 23:30	0,5
14/01/2019 11:10	5,7	14/01/2019 17:30	2,2	14/01/2019 23:40	0,4
14/01/2019 11:20	5,4	14/01/2019 17:40	1,3	14/01/2019 23:50	0,8
14/01/2019 11:30	4,7	14/01/2019 17:50	1,5	15/01/2019 0:10	0,4
14/01/2019 11:40	4	14/01/2019 18:00	1,4	15/01/2019 0:20	1,2
14/01/2019 11:50	4,9	14/01/2019 18:10	1,9	15/01/2019 0:30	1,2
14/01/2019 12:00	4,8	14/01/2019 18:20	1	15/01/2019 0:40	1,2
14/01/2019 12:10	3,8	14/01/2019 18:30	0,9	15/01/2019 0:50	1,2
14/01/2019 12:20	4	14/01/2019 18:40	0,8	15/01/2019 1:00	0,5
14/01/2019 12:30	5	14/01/2019 18:50	1,7	15/01/2019 1:10	0,4
14/01/2019 12:40	4,6	14/01/2019 19:00	2,2	15/01/2019 1:20	1,3
14/01/2019 12:50	5,1	14/01/2019 19:10	1,7	15/01/2019 1:30	1
14/01/2019 13:00	5	14/01/2019 19:20	1,7	15/01/2019 1:40	1
14/01/2019 13:10	4,9	14/01/2019 19:30	1,2	15/01/2019 1:50	1
14/01/2019 13:20	5,2	14/01/2019 19:40	1,2	15/01/2019 2:00	1,4
14/01/2019 13:30	4,6	14/01/2019 19:50	0,7	15/01/2019 2:10	1,9
14/01/2019 13:40	4,5	14/01/2019 20:00	0,3	15/01/2019 2:20	1,6
14/01/2019 13:50	4,8	14/01/2019 20:10	0,3	15/01/2019 2:30	1,1
14/01/2019 14:00	5,2	14/01/2019 20:20	0,5	15/01/2019 2:40	1
14/01/2019 14:10	5,2	14/01/2019 20:30	0,6	15/01/2019 2:50	1,7
14/01/2019 14:20	5,9	14/01/2019 20:40	0,4	15/01/2019 3:00	2,6
14/01/2019 14:30	5,4	14/01/2019 20:50	0,4	15/01/2019 3:10	2,6
14/01/2019 14:40	5,3	14/01/2019 21:00	1,4	15/01/2019 3:20	2,7
14/01/2019 14:50	4,5	14/01/2019 21:10	1,6	15/01/2019 3:30	3,3
14/01/2019 15:00	4,6	14/01/2019 21:20	1,4	15/01/2019 3:40	3
14/01/2019 15:10	4,9	14/01/2019 21:30	0,8	15/01/2019 3:50	2,6
14/01/2019 15:20	4,9	14/01/2019 21:40	0,5	15/01/2019 4:00	1,7
14/01/2019 15:30	5,1	14/01/2019 21:50	1,2	15/01/2019 4:10	0,9
14/01/2019 15:40	4,8	14/01/2019 22:00	1,8	15/01/2019 4:20	1,3
14/01/2019 15:50	4,3	14/01/2019 22:10	1,9	15/01/2019 4:30	2,1
14/01/2019 16:00	4	14/01/2019 22:20	1	15/01/2019 4:40	2,2

Fecha	Velocidad	Fecha	Velocidad	Fecha	Velocidad
15/01/2019 4:50	2,2	15/01/2019 11:00	5	15/01/2019 17:10	2,6
15/01/2019 5:00	2,8	15/01/2019 11:10	4,8	15/01/2019 17:20	3,3
15/01/2019 5:10	1,9	15/01/2019 11:20	5,4	15/01/2019 17:30	3
15/01/2019 5:20	1,9	15/01/2019 11:30	4,9	15/01/2019 17:40	2,4
15/01/2019 5:30	1,6	15/01/2019 11:40	4,9	15/01/2019 17:50	1,9
15/01/2019 5:40	1,1	15/01/2019 11:50	5,3	15/01/2019 18:00	1,3
15/01/2019 5:50	1,7	15/01/2019 12:00	4,9	15/01/2019 18:10	1,5
15/01/2019 6:00	1,3	15/01/2019 12:10	5	15/01/2019 18:20	1,7
15/01/2019 6:10	1,4	15/01/2019 12:20	5,3	15/01/2019 18:30	1,5
15/01/2019 6:20	1,9	15/01/2019 12:30	6,1	15/01/2019 18:40	1,7
15/01/2019 6:30	2,1	15/01/2019 12:40	6	15/01/2019 18:50	1,9
15/01/2019 6:40	1,8	15/01/2019 12:50	5,7	15/01/2019 19:00	2,1
15/01/2019 6:50	1,5	15/01/2019 13:00	5	15/01/2019 19:10	2
15/01/2019 7:00	1,9	15/01/2019 13:10	4,8	15/01/2019 19:20	2
15/01/2019 7:10	1,4	15/01/2019 13:20	5,1	15/01/2019 19:30	2,3
15/01/2019 7:20	0,8	15/01/2019 13:30	5,1	15/01/2019 19:40	2,7
15/01/2019 7:30	1,1	15/01/2019 13:40	5,5	15/01/2019 19:50	1,9
15/01/2019 7:40	1,6	15/01/2019 13:50	4,9	15/01/2019 20:00	2,2
15/01/2019 7:50	0,9	15/01/2019 14:00	5,1	15/01/2019 20:10	1,7
15/01/2019 8:00	0,7	15/01/2019 14:10	5,1	15/01/2019 20:20	1,3
15/01/2019 8:10	0,8	15/01/2019 14:20	5,6	15/01/2019 20:30	0,4
15/01/2019 8:20	1,2	15/01/2019 14:30	5,4	15/01/2019 20:40	0,3
15/01/2019 8:30	1,6	15/01/2019 14:40	5	15/01/2019 20:50	1,3
15/01/2019 8:40	0,9	15/01/2019 14:50	6,5	15/01/2019 21:00	1,8
15/01/2019 8:50	1,2	15/01/2019 15:00	5,9	15/01/2019 21:10	1,6
15/01/2019 9:00	1,2	15/01/2019 15:10	5,8	15/01/2019 21:20	1,1
15/01/2019 9:10	1,8	15/01/2019 15:20	4,9	15/01/2019 21:30	1
15/01/2019 9:20	2,4	15/01/2019 15:30	5,1	15/01/2019 21:40	1,5
15/01/2019 9:30	2,9	15/01/2019 15:40	5,8	15/01/2019 21:50	1,8
15/01/2019 9:40	2,3	15/01/2019 15:50	6	15/01/2019 22:00	0,5
15/01/2019 9:50	2,8	15/01/2019 16:00	5,3	15/01/2019 22:10	0,3
15/01/2019 10:00	3,3	15/01/2019 16:10	5,5	15/01/2019 22:20	0,7
15/01/2019 10:10	4,5	15/01/2019 16:20	5,7	15/01/2019 22:30	0,8
15/01/2019 10:20	3,7	15/01/2019 16:30	4,9	15/01/2019 22:40	0,9
15/01/2019 10:30	5	15/01/2019 16:40	4,5	15/01/2019 22:50	0,8
15/01/2019 10:40	4,7	15/01/2019 16:50	3,8	15/01/2019 23:00	0,7
15/01/2019 10:50	5,3	15/01/2019 17:00	4	15/01/2019 23:10	1,1

Fecha	Velocidad	Fecha	Velocidad	Fecha	Velocidad
15/01/2019 23:20	1,1	16/01/2019 5:40	0,4	16/01/2019 11:50	4,2
15/01/2019 23:30	0,9	16/01/2019 5:50	0,5	16/01/2019 12:00	5,2
15/01/2019 23:40	0,8	16/01/2019 6:00	0,8	16/01/2019 12:10	5,8
15/01/2019 23:50	0,5	16/01/2019 6:10	0,9	16/01/2019 12:20	6
16/01/2019 0:10	0,4	16/01/2019 6:20	1,5	16/01/2019 12:30	6,1
16/01/2019 0:20	0,4	16/01/2019 6:30	1,5	16/01/2019 12:40	6,9
16/01/2019 0:30	0,6	16/01/2019 6:40	1,4	16/01/2019 12:50	5,6
16/01/2019 0:40	0,8	16/01/2019 6:50	1	16/01/2019 13:00	5,9
16/01/2019 0:50	0,5	16/01/2019 7:00	0,9	16/01/2019 13:10	5,7
16/01/2019 1:00	0,9	16/01/2019 7:10	0,6	16/01/2019 13:20	6,6
16/01/2019 1:10	1,2	16/01/2019 7:20	0,8	16/01/2019 13:30	6
16/01/2019 1:20	0,7	16/01/2019 7:30	0,7	16/01/2019 13:40	6,4
16/01/2019 1:30	0,7	16/01/2019 7:40	0,8	16/01/2019 13:50	5,9
16/01/2019 1:40	0,7	16/01/2019 7:50	0,7	16/01/2019 14:00	5,4
16/01/2019 1:50	0,8	16/01/2019 8:00	0,7	16/01/2019 14:10	5,9
16/01/2019 2:00	1,1	16/01/2019 8:10	0,8	16/01/2019 14:30	5,7
16/01/2019 2:10	1	16/01/2019 8:20	0,9	16/01/2019 14:40	5,7
16/01/2019 2:20	0,7	16/01/2019 8:30	1,5	16/01/2019 14:50	6,9
16/01/2019 2:30	0,4	16/01/2019 8:40	1,2	16/01/2019 15:00	6,2
16/01/2019 2:40	0,6	16/01/2019 8:50	0,6	16/01/2019 15:10	5,5
16/01/2019 2:50	1	16/01/2019 9:00	0,9	16/01/2019 15:20	5,1
16/01/2019 3:00	1,3	16/01/2019 9:10	0,7	16/01/2019 15:30	5,4
16/01/2019 3:10	1,8	16/01/2019 9:20	1,1	16/01/2019 15:40	5,4
16/01/2019 3:20	2,3	16/01/2019 9:30	1,9	16/01/2019 15:50	5
16/01/2019 3:30	1,3	16/01/2019 9:40	1,7	16/01/2019 16:00	4,6
16/01/2019 3:40	1,2	16/01/2019 9:50	2,1	16/01/2019 16:10	4,9
16/01/2019 3:50	1,1	16/01/2019 10:00	1,8	16/01/2019 16:20	4,5
16/01/2019 4:00	1,1	16/01/2019 10:10	1,1	16/01/2019 16:30	4,3
16/01/2019 4:10	1,3	16/01/2019 10:20	1,8	16/01/2019 16:40	4,6
16/01/2019 4:20	1,2	16/01/2019 10:30	2	16/01/2019 17:00	3,6
16/01/2019 4:30	0,5	16/01/2019 10:40	2,8	16/01/2019 17:10	3
16/01/2019 4:40	0,8	16/01/2019 10:50	2,9	16/01/2019 17:20	2,3
16/01/2019 4:50	0,5	16/01/2019 11:00	4	16/01/2019 17:30	1,9
16/01/2019 5:00	0,4	16/01/2019 11:10	4,2	16/01/2019 17:40	1,4
16/01/2019 5:10	0,5	16/01/2019 11:20	3,8	16/01/2019 17:50	1,7
16/01/2019 5:20	0,3	16/01/2019 11:30	4,4	16/01/2019 18:00	1,7
16/01/2019 5:30	0,4	16/01/2019 11:40	4,3	16/01/2019 18:10	1,6

Fecha	Velocidad	Fecha	Velocidad	Fecha	Velocidad
16/01/2019 18:20	2	17/01/2019 1:40	1,4	17/01/2019 7:50	0,6
16/01/2019 18:30	2,2	17/01/2019 1:50	1,6	17/01/2019 8:00	0,5
16/01/2019 18:40	2,1	17/01/2019 2:00	1,4	17/01/2019 8:10	0,4
16/01/2019 18:50	1,8	17/01/2019 2:10	1,6	17/01/2019 8:20	1,1
16/01/2019 19:00	1,7	17/01/2019 2:20	0,8	17/01/2019 8:30	2,1
16/01/2019 19:10	2	17/01/2019 2:30	0,7	17/01/2019 8:40	2,2
16/01/2019 19:20	2,3	17/01/2019 2:40	1,3	17/01/2019 8:50	2,4
16/01/2019 19:30	2,4	17/01/2019 2:50	1,6	17/01/2019 9:00	4
16/01/2019 19:40	1,9	17/01/2019 3:00	1,9	17/01/2019 9:10	4,5
16/01/2019 19:50	1,4	17/01/2019 3:10	3	17/01/2019 9:20	4,6
16/01/2019 20:00	1,2	17/01/2019 3:20	2,9	17/01/2019 9:30	4,1
16/01/2019 20:10	1,6	17/01/2019 3:30	3,2	17/01/2019 9:40	4,4
16/01/2019 20:20	1,4	17/01/2019 3:40	2,2	17/01/2019 9:50	5,4
16/01/2019 20:30	0,7	17/01/2019 3:50	2	17/01/2019 10:00	5,2
16/01/2019 20:40	1,1	17/01/2019 4:00	1,9	17/01/2019 10:10	5,1
16/01/2019 20:50	1,4	17/01/2019 4:10	1,6	17/01/2019 10:20	4,9
16/01/2019 21:00	1,3	17/01/2019 4:20	1,2	17/01/2019 10:30	4,8
16/01/2019 21:10	1,5	17/01/2019 4:30	1,7	17/01/2019 10:40	4,8
16/01/2019 21:20	1,1	17/01/2019 4:40	0,8	17/01/2019 10:50	5
16/01/2019 21:30	1,2	17/01/2019 4:50	0,6	17/01/2019 11:00	5
16/01/2019 21:40	1,3	17/01/2019 5:00	1,1	17/01/2019 11:10	4,7
16/01/2019 21:50	1,5	17/01/2019 5:10	1	17/01/2019 11:20	5
16/01/2019 22:00	1,4	17/01/2019 5:20	0,9	17/01/2019 11:30	4,9
16/01/2019 23:10	1,2	17/01/2019 5:30	1,2	17/01/2019 11:40	5,3
16/01/2019 23:20	1,5	17/01/2019 5:40	1	17/01/2019 11:50	5
16/01/2019 23:30	1,3	17/01/2019 5:50	1,3	17/01/2019 12:00	4,6
16/01/2019 23:40	1,1	17/01/2019 6:00	0,9	17/01/2019 12:10	4,2
16/01/2019 23:50	1,2	17/01/2019 6:10	0,7	17/01/2019 12:20	5,3
17/01/2019 0:10	2	17/01/2019 6:20	0,7	17/01/2019 12:30	4,4
17/01/2019 0:20	1,6	17/01/2019 6:30	0,6	17/01/2019 12:40	4,4
17/01/2019 0:30	1,4	17/01/2019 6:40	0,8	17/01/2019 12:50	4,3
17/01/2019 0:40	1,1	17/01/2019 6:50	1,2	17/01/2019 13:00	4,6
17/01/2019 0:50	1,7	17/01/2019 7:00	0,9	17/01/2019 13:10	4
17/01/2019 1:00	1	17/01/2019 7:10	0,6	17/01/2019 13:20	3,9
17/01/2019 1:10	1	17/01/2019 7:20	0,6	17/01/2019 13:30	4,2
17/01/2019 1:20	1	17/01/2019 7:30	1,3	17/01/2019 13:40	3,4
17/01/2019 1:30	1,3	17/01/2019 7:40	1	17/01/2019 13:50	4,4

Fecha	Velocidad	Fecha	Velocidad	Fecha	Velocidad
17/01/2019 14:00	4,2	17/01/2019 20:30	1,7	18/01/2019 2:50	0,6
17/01/2019 14:10	3,3	17/01/2019 20:40	1,6	18/01/2019 3:00	0,9
17/01/2019 14:20	5,2	17/01/2019 20:50	1,9	18/01/2019 3:10	0,8
17/01/2019 14:30	6,1	17/01/2019 21:00	1,4	18/01/2019 3:20	1
17/01/2019 14:40	6,1	17/01/2019 21:10	1,7	18/01/2019 3:30	0,9
17/01/2019 14:50	5,8	17/01/2019 21:20	1,5	18/01/2019 3:40	0,8
17/01/2019 15:00	5,8	17/01/2019 21:30	1	18/01/2019 3:50	3,4
17/01/2019 15:10	5,4	17/01/2019 21:40	1,9	18/01/2019 4:00	2,4
17/01/2019 15:20	5,2	17/01/2019 21:50	1,6	18/01/2019 4:10	2,6
17/01/2019 15:30	4,8	17/01/2019 22:00	1,8	18/01/2019 4:20	2,1
17/01/2019 15:40	5,3	17/01/2019 22:10	1,4	18/01/2019 4:30	1,8
17/01/2019 15:50	5,4	17/01/2019 22:20	1,1	18/01/2019 4:40	2,1
17/01/2019 16:00	5,1	17/01/2019 22:30	1,9	18/01/2019 4:50	1,6
17/01/2019 16:10	4,6	17/01/2019 22:40	1,5	18/01/2019 5:00	1
17/01/2019 16:20	3,9	17/01/2019 22:50	1,6	18/01/2019 5:10	0,6
17/01/2019 16:30	5,2	17/01/2019 23:00	1,2	18/01/2019 5:20	0,7
17/01/2019 16:40	4,6	17/01/2019 23:10	1,1	18/01/2019 5:30	1,7
17/01/2019 16:50	3,6	17/01/2019 23:20	1,4	18/01/2019 5:40	1,4
17/01/2019 17:10	3,2	17/01/2019 23:30	1,4	18/01/2019 5:50	1,3
17/01/2019 17:20	2	17/01/2019 23:40	0,8	18/01/2019 6:00	1,6
17/01/2019 17:30	2,6	17/01/2019 23:50	0,9	18/01/2019 6:10	1,3
17/01/2019 17:40	2,3	18/01/2019 0:10	1,2	18/01/2019 6:20	1,5
17/01/2019 17:50	2,5	18/01/2019 0:20	0,9	18/01/2019 6:30	1,8
17/01/2019 18:00	2	18/01/2019 0:30	1	18/01/2019 6:40	1,9
17/01/2019 18:20	2	18/01/2019 0:40	1	18/01/2019 6:50	1,3
17/01/2019 18:30	2,1	18/01/2019 0:50	0,8	18/01/2019 7:00	1,4
17/01/2019 18:40	1,5	18/01/2019 1:00	0,8	18/01/2019 7:10	1,3
17/01/2019 18:50	2	18/01/2019 1:10	1,5	18/01/2019 7:20	0,8
17/01/2019 19:00	1,7	18/01/2019 1:20	1,4	18/01/2019 7:30	1,4
17/01/2019 19:10	1,5	18/01/2019 1:30	0,8	18/01/2019 7:40	1
17/01/2019 19:20	1,7	18/01/2019 1:40	1,2	18/01/2019 7:50	0,9
17/01/2019 19:30	2,1	18/01/2019 1:50	0,8	18/01/2019 8:00	0,5
17/01/2019 19:40	2	18/01/2019 2:00	0,7	18/01/2019 8:10	0,8
17/01/2019 19:50	1,9	18/01/2019 2:10	0,7	18/01/2019 8:20	1,1
17/01/2019 20:00	2,1	18/01/2019 2:20	1,9	18/01/2019 8:30	1,6
17/01/2019 20:10	1,7	18/01/2019 2:30	1,8	18/01/2019 8:40	1,6
17/01/2019 20:20	1,9	18/01/2019 2:40	1,5	18/01/2019 8:50	2,4

Fecha	Velocidad	Fecha	Velocidad	Fecha	Velocidad
18/01/2019 9:00	2,6	18/01/2019 15:10	5,6	18/01/2019 21:30	0,9
18/01/2019 9:10	2,6	18/01/2019 15:20	5,5	18/01/2019 21:40	1
18/01/2019 9:20	3,4	18/01/2019 15:30	4,9	18/01/2019 21:50	1,5
18/01/2019 9:30	3,4	18/01/2019 15:40	4,4	18/01/2019 22:00	1,4
18/01/2019 9:40	3,9	18/01/2019 15:50	4,7	18/01/2019 22:10	1,1
18/01/2019 9:50	3,1	18/01/2019 16:00	4,3	18/01/2019 22:20	0,9
18/01/2019 10:00	3,7	18/01/2019 16:10	3,5	18/01/2019 22:30	1,1
18/01/2019 10:10	3,7	18/01/2019 16:20	4,2	18/01/2019 22:40	1
18/01/2019 10:20	3,4	18/01/2019 16:40	4,3	18/01/2019 22:50	1,2
18/01/2019 10:30	3,4	18/01/2019 16:50	3,7	18/01/2019 23:00	1,4
18/01/2019 10:40	3	18/01/2019 17:00	3,8	18/01/2019 23:10	2,4
18/01/2019 10:50	4,3	18/01/2019 17:10	3,4	18/01/2019 23:20	2,5
18/01/2019 11:00	4,6	18/01/2019 17:20	3,2	18/01/2019 23:30	1,9
18/01/2019 11:10	4,6	18/01/2019 17:30	3,2	18/01/2019 23:40	1,4
18/01/2019 11:20	5,1	18/01/2019 17:40	2,5	18/01/2019 23:50	1,5
18/01/2019 11:30	5,5	18/01/2019 17:50	2,4	19/01/2019 0:10	0,9
18/01/2019 11:40	5,8	18/01/2019 18:00	2,1	19/01/2019 0:20	1,5
18/01/2019 11:50	5,3	18/01/2019 18:10	1,4	19/01/2019 0:30	1,5
18/01/2019 12:00	5,3	18/01/2019 18:20	1,5	19/01/2019 0:40	1,1
18/01/2019 12:10	5,5	18/01/2019 18:30	1,6	19/01/2019 0:50	0,9
18/01/2019 12:20	5,6	18/01/2019 18:40	1,7	19/01/2019 1:00	0,9
18/01/2019 12:30	5,2	18/01/2019 18:50	2,2	19/01/2019 1:10	0,9
18/01/2019 12:40	5	18/01/2019 19:00	2	19/01/2019 1:20	0,9
18/01/2019 12:50	5,5	18/01/2019 19:10	1,9	19/01/2019 1:30	1,2
18/01/2019 13:00	4,5	18/01/2019 19:20	1,8	19/01/2019 1:40	1,3
18/01/2019 13:10	6	18/01/2019 19:30	1,7	19/01/2019 1:50	1,8
18/01/2019 13:20	6	18/01/2019 19:40	1,8	19/01/2019 2:00	1,4
18/01/2019 13:30	5,6	18/01/2019 19:50	2	19/01/2019 2:10	1,5
18/01/2019 13:40	5,3	18/01/2019 20:00	1,7	19/01/2019 2:20	1
18/01/2019 13:50	6,3	18/01/2019 20:10	1,6	19/01/2019 2:30	0,8
18/01/2019 14:00	5,6	18/01/2019 20:20	1,5	19/01/2019 2:40	0,5
18/01/2019 14:10	6,1	18/01/2019 20:30	0,6	19/01/2019 2:50	0,7
18/01/2019 14:20	6	18/01/2019 20:40	0,6	19/01/2019 3:00	0,5
18/01/2019 14:30	5,9	18/01/2019 20:50	0,7	19/01/2019 3:10	1
18/01/2019 14:40	5,5	18/01/2019 21:00	0,4	19/01/2019 3:20	1
18/01/2019 14:50	5,5	18/01/2019 21:10	0,9	19/01/2019 3:30	2
18/01/2019 15:00	5,1	18/01/2019 21:20	1,1	19/01/2019 3:40	2

Fecha	Velocidad	Fecha	Velocidad	Fecha	Velocidad
19/01/2019 3:50	2,1	19/01/2019 10:00	2	19/01/2019 16:10	1,8
19/01/2019 4:00	2	19/01/2019 10:10	1,5	19/01/2019 16:20	3,6
19/01/2019 4:10	1	19/01/2019 10:20	1,8	19/01/2019 16:30	3,4
19/01/2019 4:20	0,6	19/01/2019 10:30	2,3	19/01/2019 16:40	3,1
19/01/2019 4:30	0,7	19/01/2019 10:40	3	19/01/2019 16:50	2,6
19/01/2019 4:40	1,2	19/01/2019 10:50	2,5	19/01/2019 17:00	2,5
19/01/2019 4:50	1,5	19/01/2019 11:00	2,2	19/01/2019 17:10	3
19/01/2019 5:00	0,9	19/01/2019 11:10	2	19/01/2019 17:20	2,9
19/01/2019 5:10	1	19/01/2019 11:20	2,3	19/01/2019 17:30	3
19/01/2019 5:20	1,4	19/01/2019 11:30	4,1	19/01/2019 17:40	3,2
19/01/2019 5:30	2	19/01/2019 11:40	4,3	19/01/2019 17:50	3,3
19/01/2019 5:40	2,5	19/01/2019 11:50	3	19/01/2019 18:00	2,1
19/01/2019 5:50	3,1	19/01/2019 12:00	3,6	19/01/2019 18:10	2,8
19/01/2019 6:00	2,9	19/01/2019 12:10	3,2	19/01/2019 18:20	2,9
19/01/2019 6:10	3,2	19/01/2019 12:20	3,7	19/01/2019 18:30	3,2
19/01/2019 6:20	3,9	19/01/2019 12:30	4,1	19/01/2019 18:40	2,6
19/01/2019 6:30	3,5	19/01/2019 12:40	3,7	19/01/2019 18:50	2,1
19/01/2019 6:40	3,4	19/01/2019 12:50	4,1	19/01/2019 19:00	1,9
19/01/2019 6:50	3,1	19/01/2019 13:00	3,5	19/01/2019 19:10	2
19/01/2019 7:00	2,3	19/01/2019 13:10	2,8	19/01/2019 19:20	2,5
19/01/2019 7:10	2,4	19/01/2019 13:20	1,5	19/01/2019 19:30	1,6
19/01/2019 7:20	1,7	19/01/2019 13:30	1,6	19/01/2019 19:40	2,1
19/01/2019 7:30	1,8	19/01/2019 13:40	2,7	19/01/2019 19:50	2,9
19/01/2019 7:40	1,7	19/01/2019 13:50	4	19/01/2019 20:00	2,8
19/01/2019 7:50	1,6	19/01/2019 14:00	4	19/01/2019 20:10	2,6
19/01/2019 8:00	1,5	19/01/2019 14:10	3	19/01/2019 20:20	2,3
19/01/2019 8:10	2,3	19/01/2019 14:20	2,5	19/01/2019 20:30	2,7
19/01/2019 8:20	2,5	19/01/2019 14:30	2,8	19/01/2019 20:40	2,7
19/01/2019 8:30	1,9	19/01/2019 14:40	2,4	19/01/2019 20:50	2,3
19/01/2019 8:40	2,4	19/01/2019 14:50	2,2	19/01/2019 21:00	2,8
19/01/2019 8:50	2	19/01/2019 15:00	2,2	19/01/2019 21:10	2,3
19/01/2019 9:00	2,4	19/01/2019 15:10	2,1	19/01/2019 21:20	2,7
19/01/2019 9:10	2	19/01/2019 15:20	2,6	19/01/2019 21:30	2,1
19/01/2019 9:20	2,4	19/01/2019 15:30	3,2	19/01/2019 21:40	2,6
19/01/2019 9:30	2	19/01/2019 15:40	2,5	19/01/2019 21:50	2,6
19/01/2019 9:40	2,1	19/01/2019 15:50	1,8	19/01/2019 22:00	3
19/01/2019 9:50	2	19/01/2019 16:00	2,8	19/01/2019 22:10	3,2

Fecha	Velocidad	Fecha	Velocidad	Fecha	Velocidad
19/01/2019 22:20	2,5	20/01/2019 4:40	2,3	20/01/2019 11:00	8,6
19/01/2019 22:30	2,1	20/01/2019 4:50	1,9	20/01/2019 11:10	9
19/01/2019 22:40	2,4	20/01/2019 5:00	1,5	20/01/2019 11:20	8,8
19/01/2019 22:50	1,5	20/01/2019 5:10	1,4	20/01/2019 11:30	9,2
19/01/2019 23:00	1,6	20/01/2019 5:20	1,5	20/01/2019 11:40	9,6
19/01/2019 23:10	1,3	20/01/2019 5:30	1,8	20/01/2019 11:50	9,5
19/01/2019 23:20	1	20/01/2019 5:40	2	20/01/2019 12:00	9,9
19/01/2019 23:30	1,3	20/01/2019 5:50	1,7	20/01/2019 12:10	9,4
19/01/2019 23:40	1,5	20/01/2019 6:00	1,5	20/01/2019 12:20	9,5
19/01/2019 23:50	1	20/01/2019 6:10	0,8	20/01/2019 12:30	9,4
20/01/2019 0:10	0,8	20/01/2019 6:20	0,6	20/01/2019 12:40	9,5
20/01/2019 0:20	0,5	20/01/2019 6:30	0,2	20/01/2019 12:50	9,3
20/01/2019 0:30	0,4	20/01/2019 6:50	0,7	20/01/2019 13:00	9,6
20/01/2019 0:40	0,5	20/01/2019 7:00	1	20/01/2019 13:10	10,5
20/01/2019 0:50	0,9	20/01/2019 7:10	1,3	20/01/2019 13:20	9,2
20/01/2019 1:00	1,9	20/01/2019 7:20	1,1	20/01/2019 13:30	10,8
20/01/2019 1:10	1,3	20/01/2019 7:30	1,2	20/01/2019 13:40	9,6
20/01/2019 1:20	1,3	20/01/2019 7:40	0,9	20/01/2019 13:50	8,1
20/01/2019 1:30	0,9	20/01/2019 7:50	1,3	20/01/2019 14:00	8,8
20/01/2019 1:40	0,4	20/01/2019 8:00	1,5	20/01/2019 14:10	10
20/01/2019 1:50	0,6	20/01/2019 8:10	1,1	20/01/2019 14:20	9,6
20/01/2019 2:00	0,6	20/01/2019 8:20	1,3	20/01/2019 14:30	10,6
20/01/2019 2:10	0,4	20/01/2019 8:30	1	20/01/2019 14:40	10,3
20/01/2019 2:20	0,6	20/01/2019 8:40	0,8	20/01/2019 14:50	10,2
20/01/2019 2:30	0,5	20/01/2019 8:50	1	20/01/2019 15:00	10
20/01/2019 2:40	0,6	20/01/2019 9:00	1	20/01/2019 15:10	9,2
20/01/2019 2:50	1,6	20/01/2019 9:10	1,1	20/01/2019 15:20	9,3
20/01/2019 3:00	1,2	20/01/2019 9:20	2,8	20/01/2019 15:30	8,6
20/01/2019 3:10	1,2	20/01/2019 9:30	6,3	20/01/2019 15:40	8,6
20/01/2019 3:20	1,1	20/01/2019 9:40	7,8	20/01/2019 15:50	7,8
20/01/2019 3:30	1,4	20/01/2019 9:50	7,8	20/01/2019 16:00	6,8
20/01/2019 3:40	2,2	20/01/2019 10:00	7,4	20/01/2019 16:10	7,8
20/01/2019 3:50	2,9	20/01/2019 10:10	8,1	20/01/2019 16:20	5,3
20/01/2019 4:00	3,5	20/01/2019 10:20	8,4	20/01/2019 16:30	3,1
20/01/2019 4:10	2,8	20/01/2019 10:30	8,4	20/01/2019 16:40	2,7
20/01/2019 4:20	2,6	20/01/2019 10:40	8,5	20/01/2019 16:50	4,3
20/01/2019 4:30	2,6	20/01/2019 10:50	9,1	20/01/2019 17:00	1,8

Fecha	Velocidad	Fecha	Velocidad	Fecha	Velocidad
20/01/2019 17:10	3,4	20/01/2019 23:20	1,3	21/01/2019 5:40	0,3
20/01/2019 17:20	2,7	20/01/2019 23:30	1	21/01/2019 5:50	0,5
20/01/2019 17:30	1,5	20/01/2019 23:40	1,7	21/01/2019 6:00	0,4
20/01/2019 17:40	1,5	20/01/2019 23:50	1,1	21/01/2019 6:10	0,5
20/01/2019 17:50	2	21/01/2019 0:10	0,9	21/01/2019 6:20	0,7
20/01/2019 18:00	2,7	21/01/2019 0:20	0,7	21/01/2019 6:30	1
20/01/2019 18:10	3,8	21/01/2019 0:30	1,5	21/01/2019 6:40	0,9
20/01/2019 18:20	3,5	21/01/2019 0:40	1,8	21/01/2019 6:50	1,6
20/01/2019 18:30	2,9	21/01/2019 0:50	1,2	21/01/2019 7:00	1,6
20/01/2019 18:40	3,2	21/01/2019 1:00	1,2	21/01/2019 7:10	1,4
20/01/2019 18:50	3,7	21/01/2019 1:10	1	21/01/2019 7:20	1,5
20/01/2019 19:00	3,1	21/01/2019 1:20	1,5	21/01/2019 7:30	0,8
20/01/2019 19:10	2,7	21/01/2019 1:30	1,5	21/01/2019 7:40	1,5
20/01/2019 19:20	1,9	21/01/2019 1:40	1,3	21/01/2019 7:50	1,1
20/01/2019 19:30	2,5	21/01/2019 1:50	1,5	21/01/2019 8:00	1
20/01/2019 19:40	2,1	21/01/2019 2:00	4,6	21/01/2019 8:10	1
20/01/2019 19:50	2,2	21/01/2019 2:10	3,5	21/01/2019 8:20	1,2
20/01/2019 20:00	2,3	21/01/2019 2:20	2,3	21/01/2019 8:30	1
20/01/2019 20:10	2,3	21/01/2019 2:30	2,4	21/01/2019 8:40	1,4
20/01/2019 20:20	2,2	21/01/2019 2:40	2,4	21/01/2019 8:50	1,6
20/01/2019 20:30	2,3	21/01/2019 2:50	2,8	21/01/2019 9:00	1,4
20/01/2019 20:40	1,9	21/01/2019 3:00	3,2	21/01/2019 9:10	1,8
20/01/2019 20:50	2,1	21/01/2019 3:10	2,7	21/01/2019 9:20	2,3
20/01/2019 21:00	2,1	21/01/2019 3:20	2,5	21/01/2019 9:30	2,5
20/01/2019 21:10	2	21/01/2019 3:30	2,3	21/01/2019 9:40	2
20/01/2019 21:20	1,9	21/01/2019 3:40	1,8	21/01/2019 9:50	2,5
20/01/2019 21:30	2,5	21/01/2019 3:50	1,1	21/01/2019 10:00	3,8
20/01/2019 21:40	2,2	21/01/2019 4:00	1	21/01/2019 10:10	3,3
20/01/2019 21:50	0,7	21/01/2019 4:10	0,9	21/01/2019 10:20	3,6
20/01/2019 22:00	0,8	21/01/2019 4:20	0,9	21/01/2019 10:30	3,8
20/01/2019 22:10	2	21/01/2019 4:30	0,7	21/01/2019 10:40	3,7
20/01/2019 22:20	1,5	21/01/2019 4:40	0,4	21/01/2019 10:50	3,4
20/01/2019 22:30	0,5	21/01/2019 4:50	0,3	21/01/2019 11:00	3,7
20/01/2019 22:40	0,8	21/01/2019 5:00	0,3	21/01/2019 11:10	4,3
20/01/2019 22:50	1,5	21/01/2019 5:10	0,3	21/01/2019 11:20	4
20/01/2019 23:00	1,7	21/01/2019 5:20	0,4	21/01/2019 11:30	3,8
20/01/2019 23:10	1,2	21/01/2019 5:30	0,6	21/01/2019 11:40	4,8

Fecha	Velocidad	Fecha	Velocidad	Fecha	Velocidad
21/01/2019 11:50	3,3	21/01/2019 18:00	2	22/01/2019 0:20	0,6
21/01/2019 12:00	4,2	21/01/2019 18:10	1,5	22/01/2019 0:30	0,6
21/01/2019 12:10	4,8	21/01/2019 18:20	1,9	22/01/2019 0:40	0,9
21/01/2019 12:20	4,6	21/01/2019 18:30	2,3	22/01/2019 0:50	0,9
21/01/2019 12:30	4,6	21/01/2019 18:40	2,2	22/01/2019 1:00	0,6
21/01/2019 12:40	4,3	21/01/2019 18:50	1,7	22/01/2019 1:10	0,8
21/01/2019 12:50	4,6	21/01/2019 19:00	1,8	22/01/2019 1:20	1,3
21/01/2019 13:00	4,4	21/01/2019 19:10	1,3	22/01/2019 1:30	0,5
21/01/2019 13:10	4,3	21/01/2019 19:20	1,3	22/01/2019 1:40	1
21/01/2019 13:20	4,9	21/01/2019 19:30	1,3	22/01/2019 1:50	1,7
21/01/2019 13:30	5,1	21/01/2019 19:40	1,6	22/01/2019 2:00	2,5
21/01/2019 13:40	4,9	21/01/2019 19:50	1,7	22/01/2019 2:10	2
21/01/2019 13:50	5,4	21/01/2019 20:00	1,7	22/01/2019 2:20	1,3
21/01/2019 14:00	6,6	21/01/2019 20:10	1,7	22/01/2019 2:30	1,3
21/01/2019 14:10	6,1	21/01/2019 20:20	1,4	22/01/2019 2:40	1,7
21/01/2019 14:20	6,2	21/01/2019 20:30	1,9	22/01/2019 2:50	1,3
21/01/2019 14:30	6	21/01/2019 20:40	2,1	22/01/2019 3:00	1,1
21/01/2019 14:40	6,1	21/01/2019 20:50	2,3	22/01/2019 3:10	1,2
21/01/2019 14:50	6,1	21/01/2019 21:00	2	22/01/2019 3:20	0,4
21/01/2019 15:00	6,5	21/01/2019 21:10	1,8	22/01/2019 3:30	0,5
21/01/2019 15:10	5,9	21/01/2019 21:20	1,4	22/01/2019 3:40	0,9
21/01/2019 15:20	6	21/01/2019 21:30	1,2	22/01/2019 3:50	0,8
21/01/2019 15:30	5,7	21/01/2019 21:40	1,5	22/01/2019 4:00	0,7
21/01/2019 15:40	5,4	21/01/2019 21:50	1,3	22/01/2019 4:10	2,4
21/01/2019 15:50	6,2	21/01/2019 22:00	1	22/01/2019 4:20	2,1
21/01/2019 16:00	6	21/01/2019 22:10	0,6	22/01/2019 4:30	2,2
21/01/2019 16:10	5,9	21/01/2019 22:20	0,5	22/01/2019 4:40	2,6
21/01/2019 16:20	6,2	21/01/2019 22:30	0,5	22/01/2019 4:50	2,6
21/01/2019 16:30	5,1	21/01/2019 22:40	0,2	22/01/2019 5:00	2,4
21/01/2019 16:40	5,3	21/01/2019 22:50	0,8	22/01/2019 5:10	2,1
21/01/2019 16:50	4,5	21/01/2019 23:00	1,1	22/01/2019 5:20	1,4
21/01/2019 17:00	4,4	21/01/2019 23:10	1,5	22/01/2019 5:30	1,9
21/01/2019 17:10	4,4	21/01/2019 23:20	1,4	22/01/2019 5:40	1,9
21/01/2019 17:20	3,2	21/01/2019 23:30	0,7	22/01/2019 5:50	1,4
21/01/2019 17:30	3,2	21/01/2019 23:40	1	22/01/2019 6:00	2
21/01/2019 17:40	2,8	21/01/2019 23:50	1,2	22/01/2019 6:10	1,7
21/01/2019 17:50	2,1	22/01/2019 0:10	1	22/01/2019 6:20	1,9

Fecha	Velocidad	Fecha	Velocidad	Fecha	Velocidad
22/01/2019 6:30	1,1	22/01/2019 12:40	4,9	22/01/2019 18:50	1,8
22/01/2019 6:40	0,9	22/01/2019 12:50	5,9	22/01/2019 19:00	1,4
22/01/2019 6:50	1,4	22/01/2019 13:00	4,6	22/01/2019 19:10	1,7
22/01/2019 7:00	1,6	22/01/2019 13:10	5,3	22/01/2019 19:20	1,8
22/01/2019 7:10	1,5	22/01/2019 13:20	5,7	22/01/2019 19:30	1,4
22/01/2019 7:20	1	22/01/2019 13:30	5,3	22/01/2019 19:40	1,7
22/01/2019 7:30	1	22/01/2019 13:40	5,1	22/01/2019 19:50	1,2
22/01/2019 7:40	0,3	22/01/2019 13:50	5	22/01/2019 20:00	1,7
22/01/2019 7:50	0,7	22/01/2019 14:00	5,1	22/01/2019 20:10	1,5
22/01/2019 8:00	1,2	22/01/2019 14:10	6	22/01/2019 20:20	0,9
22/01/2019 8:10	1	22/01/2019 14:20	5,2	22/01/2019 20:30	0,8
22/01/2019 8:20	0,4	22/01/2019 14:30	5,5	22/01/2019 20:40	1
22/01/2019 8:30	1	22/01/2019 14:40	5,6	22/01/2019 20:50	1
22/01/2019 8:40	1,1	22/01/2019 14:50	5,2	22/01/2019 21:00	0,9
22/01/2019 8:50	1,5	22/01/2019 15:00	5,1	22/01/2019 21:10	1,2
22/01/2019 9:00	1,4	22/01/2019 15:10	5,1	22/01/2019 21:20	1,2
22/01/2019 9:10	1,4	22/01/2019 15:20	4,9	22/01/2019 21:30	0,4
22/01/2019 9:20	1,9	22/01/2019 15:30	5,7	22/01/2019 21:40	0,8
22/01/2019 9:30	1,6	22/01/2019 15:40	5,5	22/01/2019 21:50	0,7
22/01/2019 9:40	3,6	22/01/2019 15:50	5,3	22/01/2019 22:00	0,4
22/01/2019 9:50	3,8	22/01/2019 16:00	5,6	22/01/2019 22:10	0,6
22/01/2019 10:00	2,8	22/01/2019 16:10	4,5	22/01/2019 22:20	1
22/01/2019 10:10	4,8	22/01/2019 16:20	5	22/01/2019 22:30	0,9
22/01/2019 10:20	5,6	22/01/2019 16:30	4,5	22/01/2019 22:40	1,2
22/01/2019 10:30	4,7	22/01/2019 16:40	4,4	22/01/2019 22:50	1,1
22/01/2019 10:40	4,2	22/01/2019 16:50	3,7	22/01/2019 23:00	1,2
22/01/2019 10:50	4,3	22/01/2019 17:00	3,9	22/01/2019 23:10	0,9
22/01/2019 11:00	5	22/01/2019 17:10	2,3	22/01/2019 23:20	0,9
22/01/2019 11:10	4,4	22/01/2019 17:20	2,6	22/01/2019 23:30	1,2
22/01/2019 11:20	4,4	22/01/2019 17:30	2,8	22/01/2019 23:40	1,3
22/01/2019 11:30	4,6	22/01/2019 17:40	2,3	22/01/2019 23:50	1,1
22/01/2019 11:40	5,3	22/01/2019 17:50	2	23/01/2019 0:10	1,4
22/01/2019 11:50	5,6	22/01/2019 18:00	2,2	23/01/2019 0:20	1,3
22/01/2019 12:00	5,4	22/01/2019 18:10	2	23/01/2019 0:30	0,9
22/01/2019 12:10	5,4	22/01/2019 18:20	2	23/01/2019 0:40	0,9
22/01/2019 12:20	4,8	22/01/2019 18:30	2,4	23/01/2019 0:50	0,9
22/01/2019 12:30	4,9	22/01/2019 18:40	2,5	23/01/2019 1:00	0,9

Fecha	Velocidad	Fecha	Velocidad	Fecha	Velocidad
23/01/2019 1:10	1,1	23/01/2019 7:20	1	23/01/2019 13:40	3,4
23/01/2019 1:20	0,9	23/01/2019 7:30	0,8	23/01/2019 13:50	3,5
23/01/2019 1:30	1,2	23/01/2019 7:40	0,8	23/01/2019 14:00	3,5
23/01/2019 1:40	1,7	23/01/2019 7:50	1,2	23/01/2019 14:10	3,4
23/01/2019 1:50	3,2	23/01/2019 8:00	1,3	23/01/2019 14:20	2,1
23/01/2019 2:00	2,5	23/01/2019 8:10	1,3	23/01/2019 14:30	2,1
23/01/2019 2:10	1,9	23/01/2019 8:20	0,8	23/01/2019 14:40	3,8
23/01/2019 2:20	2,2	23/01/2019 8:30	1,3	23/01/2019 14:50	4,3
23/01/2019 2:30	1,4	23/01/2019 8:40	2,7	23/01/2019 15:00	4,4
23/01/2019 2:40	1,3	23/01/2019 8:50	3	23/01/2019 15:10	4,3
23/01/2019 2:50	2,6	23/01/2019 9:00	2,7	23/01/2019 15:20	4,9
23/01/2019 3:00	2,2	23/01/2019 9:10	2,7	23/01/2019 15:30	4,2
23/01/2019 3:10	2,1	23/01/2019 9:20	3	23/01/2019 15:40	4,5
23/01/2019 3:20	1,9	23/01/2019 9:30	2,9	23/01/2019 15:50	4,1
23/01/2019 3:30	1,2	23/01/2019 9:50	3,7	23/01/2019 16:00	3,8
23/01/2019 3:40	0,7	23/01/2019 10:00	2,7	23/01/2019 16:10	3
23/01/2019 3:50	0,4	23/01/2019 10:10	3	23/01/2019 16:20	4,2
23/01/2019 4:00	0,4	23/01/2019 10:20	3,6	23/01/2019 16:30	3,3
23/01/2019 4:10	0,3	23/01/2019 10:30	4,9	23/01/2019 16:40	3,3
23/01/2019 4:20	0,5	23/01/2019 10:40	4,1	23/01/2019 16:50	3,7
23/01/2019 4:30	0,6	23/01/2019 10:50	5,5	23/01/2019 17:00	3,6
23/01/2019 4:40	0,7	23/01/2019 11:00	5,7	23/01/2019 17:10	3,2
23/01/2019 4:50	0,7	23/01/2019 11:10	5,2	23/01/2019 17:20	2,2
23/01/2019 5:00	0,8	23/01/2019 11:20	5,7	23/01/2019 17:30	2,3
23/01/2019 5:10	1,1	23/01/2019 11:30	5,2	23/01/2019 17:40	2,6
23/01/2019 5:20	1,8	23/01/2019 11:40	4,6	23/01/2019 17:50	2,7
23/01/2019 5:30	1,6	23/01/2019 11:50	5,1	23/01/2019 18:00	2
23/01/2019 5:40	1,7	23/01/2019 12:00	5,2	23/01/2019 18:10	2,1
23/01/2019 5:50	1,4	23/01/2019 12:10	5,1	23/01/2019 18:20	1,9
23/01/2019 6:00	1,9	23/01/2019 12:20	5,1	23/01/2019 18:30	2
23/01/2019 6:10	1,8	23/01/2019 12:30	3,3	23/01/2019 18:40	2,3
23/01/2019 6:20	1,5	23/01/2019 12:40	3,6	23/01/2019 18:50	2
23/01/2019 6:30	1,1	23/01/2019 12:50	3,9	23/01/2019 19:00	1,9
23/01/2019 6:40	1	23/01/2019 13:00	3,3	23/01/2019 19:10	1,5
23/01/2019 6:50	1,3	23/01/2019 13:10	3,3	23/01/2019 19:20	1
23/01/2019 7:00	1,4	23/01/2019 13:20	3,6	23/01/2019 19:30	0,7
23/01/2019 7:10	1,4	23/01/2019 13:30	3,1	23/01/2019 19:40	1,5

Fecha	Velocidad	Fecha	Velocidad	Fecha	Velocidad
23/01/2019 19:50	0,6	24/01/2019 2:10	4	24/01/2019 8:20	0,9
23/01/2019 20:00	0,4	24/01/2019 2:20	3,7	24/01/2019 8:30	2,1
23/01/2019 20:10	0,6	24/01/2019 2:30	3,3	24/01/2019 8:40	4,8
23/01/2019 20:20	0,8	24/01/2019 2:40	2,7	24/01/2019 8:50	7
23/01/2019 20:30	1	24/01/2019 2:50	2,7	24/01/2019 9:00	7,1
23/01/2019 20:40	0,9	24/01/2019 3:00	1,8	24/01/2019 9:10	6,6
23/01/2019 20:50	1,1	24/01/2019 3:10	0,9	24/01/2019 9:20	8,6
23/01/2019 21:00	0,6	24/01/2019 3:20	2,3	24/01/2019 9:30	7,8
23/01/2019 21:10	1	24/01/2019 3:30	2,9	24/01/2019 9:40	8,6
23/01/2019 21:20	1,3	24/01/2019 3:40	3,2	24/01/2019 9:50	8,6
23/01/2019 21:30	1,3	24/01/2019 3:50	1,1	24/01/2019 10:00	8,5
23/01/2019 21:40	0,9	24/01/2019 4:00	2	24/01/2019 10:10	10
23/01/2019 21:50	0,7	24/01/2019 4:10	3,9	24/01/2019 10:20	9,5
23/01/2019 22:00	0,5	24/01/2019 4:20	3,7	24/01/2019 10:30	9,5
23/01/2019 22:10	0,7	24/01/2019 4:30	1,8	24/01/2019 10:40	8,6
23/01/2019 22:20	0,6	24/01/2019 4:40	1,1	24/01/2019 10:50	10,8
23/01/2019 22:30	0,7	24/01/2019 4:50	1,1	24/01/2019 11:00	11
23/01/2019 22:40	0,5	24/01/2019 5:00	0,5	24/01/2019 11:10	9,9
23/01/2019 22:50	1	24/01/2019 5:10	1,4	24/01/2019 11:20	10,2
23/01/2019 23:00	1,3	24/01/2019 5:20	1,1	24/01/2019 11:30	10,6
23/01/2019 23:10	1	24/01/2019 5:30	1	24/01/2019 11:40	9,5
23/01/2019 23:20	0,5	24/01/2019 5:40	0,7	24/01/2019 11:50	10,2
23/01/2019 23:30	1,6	24/01/2019 5:50	1,2	24/01/2019 12:00	8,6
23/01/2019 23:40	1,8	24/01/2019 6:00	2,1	24/01/2019 12:10	9
23/01/2019 23:50	1,6	24/01/2019 6:10	1,3	24/01/2019 12:20	9,3
24/01/2019 0:10	3,4	24/01/2019 6:20	1,8	24/01/2019 12:30	9,6
24/01/2019 0:20	3,7	24/01/2019 6:30	2,2	24/01/2019 12:40	10,1
24/01/2019 0:30	3,8	24/01/2019 6:40	1,8	24/01/2019 12:50	9,1
24/01/2019 0:40	3,2	24/01/2019 6:50	1,3	24/01/2019 13:00	9,2
24/01/2019 0:50	4,1	24/01/2019 7:00	1,6	24/01/2019 13:10	8,1
24/01/2019 1:00	2,2	24/01/2019 7:10	1,3	24/01/2019 13:20	7,4
24/01/2019 1:10	3,4	24/01/2019 7:20	1,2	24/01/2019 13:30	7,6
24/01/2019 1:20	3,4	24/01/2019 7:30	0,9	24/01/2019 13:40	7,6
24/01/2019 1:30	3,2	24/01/2019 7:40	0,8	24/01/2019 13:50	8,4
24/01/2019 1:40	3,2	24/01/2019 7:50	0,7	24/01/2019 14:00	7,9
24/01/2019 1:50	3,4	24/01/2019 8:00	1,1	24/01/2019 14:10	7,2
24/01/2019 2:00	3,4	24/01/2019 8:10	0,9	24/01/2019 14:20	6,1

Fecha	Velocidad	Fecha	Velocidad	Fecha	Velocidad
24/01/2019 14:30	5,7	24/01/2019 20:40	1,4	25/01/2019 3:00	5
24/01/2019 14:40	3,9	24/01/2019 20:50	1,2	25/01/2019 3:10	4,9
24/01/2019 14:50	7,5	24/01/2019 21:00	1	25/01/2019 3:20	4,8
24/01/2019 15:00	5,2	24/01/2019 21:10	0,6	25/01/2019 3:30	4,1
24/01/2019 15:10	4,3	24/01/2019 21:20	0,7	25/01/2019 3:40	3,8
24/01/2019 15:20	3,7	24/01/2019 21:30	1,7	25/01/2019 3:50	3,8
24/01/2019 15:30	4,2	24/01/2019 21:40	1,2	25/01/2019 4:00	4,5
24/01/2019 15:40	3,8	24/01/2019 21:50	0,5	25/01/2019 4:10	4,6
24/01/2019 15:50	3,7	24/01/2019 22:00	0,7	25/01/2019 4:20	4,7
24/01/2019 16:00	3,9	24/01/2019 22:10	0,3	25/01/2019 4:30	4,5
24/01/2019 16:10	3	24/01/2019 22:20	0,7	25/01/2019 4:40	4,2
24/01/2019 16:20	2,5	24/01/2019 22:30	0,7	25/01/2019 4:50	5,4
24/01/2019 16:30	3,2	24/01/2019 22:40	1,3	25/01/2019 5:00	1,6
24/01/2019 16:40	2,8	24/01/2019 22:50	1,3	25/01/2019 5:10	1,2
24/01/2019 16:50	2,1	24/01/2019 23:00	1,9	25/01/2019 5:20	3,2
24/01/2019 17:00	1,7	24/01/2019 23:10	1,6	25/01/2019 5:30	3,1
24/01/2019 17:10	4,5	24/01/2019 23:20	3,5	25/01/2019 5:40	3,8
24/01/2019 17:20	4,7	24/01/2019 23:30	4,1	25/01/2019 5:50	2
24/01/2019 17:30	4,6	24/01/2019 23:40	2,3	25/01/2019 6:00	2,8
24/01/2019 17:40	3,3	24/01/2019 23:50	1,4	25/01/2019 6:10	2,1
24/01/2019 17:50	3,5	25/01/2019 0:10	2,6	25/01/2019 6:20	2,9
24/01/2019 18:00	3,7	25/01/2019 0:20	4,7	25/01/2019 6:30	2,8
24/01/2019 18:10	3,8	25/01/2019 0:30	4,4	25/01/2019 6:40	3,9
24/01/2019 18:20	3,2	25/01/2019 0:40	4,4	25/01/2019 6:50	3,5
24/01/2019 18:30	2,9	25/01/2019 0:50	4	25/01/2019 7:00	4,1
24/01/2019 18:40	3,2	25/01/2019 1:00	4,3	25/01/2019 7:10	4,3
24/01/2019 18:50	2,4	25/01/2019 1:10	4,6	25/01/2019 7:20	4,3
24/01/2019 19:00	2,4	25/01/2019 1:20	4,7	25/01/2019 7:30	5,8
24/01/2019 19:10	1,4	25/01/2019 1:30	3,6	25/01/2019 7:40	4,1
24/01/2019 19:20	1,5	25/01/2019 1:40	3	25/01/2019 7:50	3,7
24/01/2019 19:30	0,9	25/01/2019 1:50	2,7	25/01/2019 8:00	4,5
24/01/2019 19:40	0,9	25/01/2019 2:00	2,5	25/01/2019 8:10	4,4
24/01/2019 19:50	0,5	25/01/2019 2:10	3,6	25/01/2019 8:20	4,5
24/01/2019 20:00	0,7	25/01/2019 2:20	3,9	25/01/2019 8:30	3,3
24/01/2019 20:10	0,9	25/01/2019 2:30	2,4	25/01/2019 8:40	2,9
24/01/2019 20:20	2,3	25/01/2019 2:40	1,1	25/01/2019 8:50	2,7
24/01/2019 20:30	2,7	25/01/2019 2:50	2,1	25/01/2019 9:10	2,3

Fecha	Velocidad	Fecha	Velocidad	Fecha	Velocidad
25/01/2019 9:20	2,4	25/01/2019 15:30	3,6	25/01/2019 21:40	3,3
25/01/2019 9:30	2,1	25/01/2019 15:40	2,7	25/01/2019 21:50	3
25/01/2019 9:40	1,4	25/01/2019 15:50	1,8	25/01/2019 22:00	2,6
25/01/2019 9:50	1,3	25/01/2019 16:00	1,6	25/01/2019 22:10	1
25/01/2019 10:00	1,7	25/01/2019 16:10	2,8	25/01/2019 22:20	0,4
25/01/2019 10:10	2	25/01/2019 16:20	3,6	25/01/2019 22:30	0,6
25/01/2019 10:20	2,5	25/01/2019 16:30	3,8	25/01/2019 22:40	0,5
25/01/2019 10:30	6,2	25/01/2019 16:40	3,5	25/01/2019 22:50	0,6
25/01/2019 10:40	7	25/01/2019 16:50	4,1	25/01/2019 23:00	1,5
25/01/2019 10:50	7,6	25/01/2019 17:00	3,6	25/01/2019 23:10	1,6
25/01/2019 11:00	7,8	25/01/2019 17:10	3,3	25/01/2019 23:20	2,1
25/01/2019 11:10	8,9	25/01/2019 17:20	2,4	25/01/2019 23:30	1,7
25/01/2019 11:20	8,7	25/01/2019 17:30	2,5	25/01/2019 23:40	1,8
25/01/2019 11:30	9,6	25/01/2019 17:40	3,1	25/01/2019 23:50	1,8
25/01/2019 11:40	9,4	25/01/2019 17:50	2,7	26/01/2019 0:10	1,1
25/01/2019 11:50	9,1	25/01/2019 18:00	2	26/01/2019 0:20	1,1
25/01/2019 12:00	9,2	25/01/2019 18:10	2,2	26/01/2019 0:30	0,9
25/01/2019 12:10	8,3	25/01/2019 18:20	1,6	26/01/2019 0:40	1,9
25/01/2019 12:20	8,1	25/01/2019 18:30	1,4	26/01/2019 0:50	2,4
25/01/2019 12:30	8,3	25/01/2019 18:40	1,4	26/01/2019 1:00	1,6
25/01/2019 12:40	8,5	25/01/2019 18:50	2,4	26/01/2019 1:10	2
25/01/2019 12:50	8,5	25/01/2019 19:00	2,5	26/01/2019 1:20	2,9
25/01/2019 13:00	8,2	25/01/2019 19:10	2,8	26/01/2019 1:30	2,4
25/01/2019 13:10	8,5	25/01/2019 19:20	2,8	26/01/2019 1:40	1,8
25/01/2019 13:20	7,6	25/01/2019 19:30	4	26/01/2019 1:50	2,5
25/01/2019 13:30	7,6	25/01/2019 19:40	2,6	26/01/2019 2:00	2,4
25/01/2019 13:40	7,3	25/01/2019 19:50	2	26/01/2019 2:10	2,2
25/01/2019 13:50	7,7	25/01/2019 20:00	3,3	26/01/2019 2:20	1,7
25/01/2019 14:00	7,7	25/01/2019 20:10	3,3	26/01/2019 2:30	1,9
25/01/2019 14:10	5,2	25/01/2019 20:20	3,2	26/01/2019 2:40	2,4
25/01/2019 14:20	5,4	25/01/2019 20:30	4,5	26/01/2019 2:50	2,4
25/01/2019 14:30	2,7	25/01/2019 20:40	4,8	26/01/2019 3:00	2,2
25/01/2019 14:40	2,4	25/01/2019 20:50	4,7	26/01/2019 3:10	2,3
25/01/2019 14:50	2,2	25/01/2019 21:00	4,9	26/01/2019 3:20	1,5
25/01/2019 15:00	2,7	25/01/2019 21:10	4,6	26/01/2019 3:30	1,2
25/01/2019 15:10	2,1	25/01/2019 21:20	4,3	26/01/2019 3:40	2
25/01/2019 15:20	2,1	25/01/2019 21:30	4	26/01/2019 3:50	1,4

Fecha	Velocidad	Fecha	Velocidad	Fecha	Velocidad
26/01/2019 4:00	1,1	26/01/2019 10:10	3	26/01/2019 16:20	3,8
26/01/2019 4:10	1,9	26/01/2019 10:20	2,6	26/01/2019 16:30	3,4
26/01/2019 4:20	1,5	26/01/2019 10:30	1,5	26/01/2019 16:40	2,6
26/01/2019 4:30	2,7	26/01/2019 10:40	3,8	26/01/2019 16:50	3
26/01/2019 4:40	2,3	26/01/2019 10:50	1,7	26/01/2019 17:00	2,5
26/01/2019 4:50	3,3	26/01/2019 11:00	6,4	26/01/2019 17:10	2,2
26/01/2019 5:00	4,1	26/01/2019 11:10	7	26/01/2019 17:20	2,4
26/01/2019 5:10	4,4	26/01/2019 11:20	6,5	26/01/2019 17:30	1,7
26/01/2019 5:20	4,2	26/01/2019 11:30	6,9	26/01/2019 17:40	2,3
26/01/2019 5:30	3,2	26/01/2019 11:40	7,2	26/01/2019 17:50	1,6
26/01/2019 5:40	3,2	26/01/2019 11:50	8,1	26/01/2019 18:00	1,6
26/01/2019 5:50	3	26/01/2019 12:00	8,7	26/01/2019 18:10	1,7
26/01/2019 6:00	1,3	26/01/2019 12:10	8	26/01/2019 18:20	1,5
26/01/2019 6:10	0,6	26/01/2019 12:20	8,7	26/01/2019 18:30	1,6
26/01/2019 6:20	0,7	26/01/2019 12:30	7	26/01/2019 18:40	1,4
26/01/2019 6:30	1,2	26/01/2019 12:40	7	26/01/2019 18:50	1,5
26/01/2019 6:40	1,4	26/01/2019 12:50	7,5	26/01/2019 19:00	1,6
26/01/2019 6:50	1,7	26/01/2019 13:00	7,6	26/01/2019 19:10	3,1
26/01/2019 7:00	1,5	26/01/2019 13:10	5,9	26/01/2019 19:20	4
26/01/2019 7:10	1,5	26/01/2019 13:20	3,9	26/01/2019 19:30	3,7
26/01/2019 7:20	1,1	26/01/2019 13:30	3,6	26/01/2019 19:40	3,4
26/01/2019 7:30	1,5	26/01/2019 13:40	6,3	26/01/2019 19:50	4
26/01/2019 7:40	1,4	26/01/2019 13:50	7,8	26/01/2019 20:00	4,1
26/01/2019 7:50	1,4	26/01/2019 14:00	7	26/01/2019 20:10	3,5
26/01/2019 8:00	1,7	26/01/2019 14:10	6,2	26/01/2019 20:20	2,8
26/01/2019 8:10	1,9	26/01/2019 14:20	3,1	26/01/2019 20:30	3,8
26/01/2019 8:20	3,1	26/01/2019 14:30	3,9	26/01/2019 20:40	5,3
26/01/2019 8:30	3	26/01/2019 14:40	3,5	26/01/2019 20:50	5
26/01/2019 8:40	3,7	26/01/2019 14:50	4,2	26/01/2019 21:00	5,9
26/01/2019 8:50	3,1	26/01/2019 15:00	2,1	26/01/2019 21:10	5,9
26/01/2019 9:00	2,9	26/01/2019 15:10	1,9	26/01/2019 21:20	6,2
26/01/2019 9:10	2,5	26/01/2019 15:20	2,3	26/01/2019 21:30	5,8
26/01/2019 9:20	3,6	26/01/2019 15:30	3	26/01/2019 21:40	6,8
26/01/2019 9:30	3,6	26/01/2019 15:40	2,1	26/01/2019 21:50	7
26/01/2019 9:40	3,3	26/01/2019 15:50	3,8	26/01/2019 22:00	5,9
26/01/2019 9:50	2,4	26/01/2019 16:00	4,5	26/01/2019 22:10	5,1
26/01/2019 10:00	2,2	26/01/2019 16:10	4,1	26/01/2019 22:20	4,4

Fecha	Velocidad	Fecha	Velocidad	Fecha	Velocidad
26/01/2019 22:30	3,9	27/01/2019 4:50	1,6	27/01/2019 11:10	4,6
26/01/2019 22:40	4	27/01/2019 5:00	1,5	27/01/2019 11:20	4,5
26/01/2019 22:50	3,4	27/01/2019 5:10	1,5	27/01/2019 11:30	5
26/01/2019 23:00	3,8	27/01/2019 5:20	2,7	27/01/2019 11:40	4,7
26/01/2019 23:10	2,8	27/01/2019 5:30	2,4	27/01/2019 11:50	4,9
26/01/2019 23:20	2,6	27/01/2019 5:40	2	27/01/2019 12:00	4,9
26/01/2019 23:30	2,1	27/01/2019 5:50	2,7	27/01/2019 12:10	4,9
26/01/2019 23:40	3,4	27/01/2019 6:00	4,1	27/01/2019 12:20	4,9
26/01/2019 23:50	3	27/01/2019 6:10	4,1	27/01/2019 12:30	5
27/01/2019 0:10	1,7	27/01/2019 6:20	4,4	27/01/2019 12:40	5,2
27/01/2019 0:20	1,9	27/01/2019 6:30	3,8	27/01/2019 12:50	4,4
27/01/2019 0:30	3	27/01/2019 6:40	3	27/01/2019 13:00	3,4
27/01/2019 0:40	1,2	27/01/2019 6:50	4,9	27/01/2019 13:10	4,3
27/01/2019 0:50	0,9	27/01/2019 7:00	2,7	27/01/2019 13:20	4
27/01/2019 1:00	0,9	27/01/2019 7:10	1,5	27/01/2019 13:30	4,6
27/01/2019 1:10	1,2	27/01/2019 7:20	3,3	27/01/2019 13:40	4,2
27/01/2019 1:20	2,3	27/01/2019 7:40	3,4	27/01/2019 13:50	4,5
27/01/2019 1:30	3,2	27/01/2019 7:50	4,6	27/01/2019 14:00	3
27/01/2019 1:40	3,1	27/01/2019 8:00	4,5	27/01/2019 14:10	3,9
27/01/2019 1:50	3,7	27/01/2019 8:10	4,8	27/01/2019 14:20	3,5
27/01/2019 2:00	2,7	27/01/2019 8:20	4,3	27/01/2019 14:30	3
27/01/2019 2:10	2,3	27/01/2019 8:30	4,9	27/01/2019 14:40	4
27/01/2019 2:20	2,1	27/01/2019 8:40	4,6	27/01/2019 14:50	4,6
27/01/2019 2:30	1,3	27/01/2019 8:50	4,5	27/01/2019 15:00	4,8
27/01/2019 2:40	1,8	27/01/2019 9:00	4,4	27/01/2019 15:10	5
27/01/2019 2:50	1,6	27/01/2019 9:10	4,5	27/01/2019 15:20	5,3
27/01/2019 3:00	1,4	27/01/2019 9:20	4,5	27/01/2019 15:40	5
27/01/2019 3:10	1,7	27/01/2019 9:30	4,5	27/01/2019 16:00	5,4
27/01/2019 3:20	1,5	27/01/2019 9:40	4,4	27/01/2019 16:10	5
27/01/2019 3:30	2,3	27/01/2019 9:50	5,1	27/01/2019 16:20	5,3
27/01/2019 3:40	1,2	27/01/2019 10:00	5	27/01/2019 16:30	4,7
27/01/2019 3:50	1,4	27/01/2019 10:10	4,4	27/01/2019 16:40	4,7
27/01/2019 4:00	2,2	27/01/2019 10:20	4,7	27/01/2019 16:50	4,7
27/01/2019 4:10	1,9	27/01/2019 10:30	5,3	27/01/2019 17:00	4,6
27/01/2019 4:20	2,1	27/01/2019 10:40	4,5	27/01/2019 17:10	4,1
27/01/2019 4:30	2,2	27/01/2019 10:50	5,1	27/01/2019 17:20	3,6
27/01/2019 4:40	1,7	27/01/2019 11:00	4,8	27/01/2019 17:30	3,5

Fecha	Velocidad	Fecha	Velocidad	Fecha	Velocidad
27/01/2019 17:40	3,8	27/01/2019 23:50	1,7	28/01/2019 6:20	0,4
27/01/2019 17:50	2,9	28/01/2019 0:10	1,6	28/01/2019 6:30	0,8
27/01/2019 18:00	2,6	28/01/2019 0:20	1,2	28/01/2019 6:40	1,2
27/01/2019 18:10	2,3	28/01/2019 0:30	1,1	28/01/2019 6:50	1,1
27/01/2019 18:20	2,1	28/01/2019 0:40	1,6	28/01/2019 7:00	1,1
27/01/2019 18:30	1,2	28/01/2019 0:50	2	28/01/2019 7:10	1,9
27/01/2019 18:40	1,4	28/01/2019 1:00	0,6	28/01/2019 7:20	1,7
27/01/2019 18:50	1,6	28/01/2019 1:10	0,5	28/01/2019 7:30	2
27/01/2019 19:00	1,2	28/01/2019 1:20	0,7	28/01/2019 7:40	1,4
27/01/2019 19:10	1,4	28/01/2019 1:30	0,9	28/01/2019 7:50	1,4
27/01/2019 19:20	1,2	28/01/2019 1:40	0,9	28/01/2019 8:00	1,9
27/01/2019 19:30	0,7	28/01/2019 1:50	1,2	28/01/2019 8:10	1,9
27/01/2019 19:40	0,4	28/01/2019 2:00	1,6	28/01/2019 8:20	2,1
27/01/2019 19:50	1,4	28/01/2019 2:10	1,5	28/01/2019 8:30	1,8
27/01/2019 20:00	1,4	28/01/2019 2:20	1,4	28/01/2019 8:40	1,1
27/01/2019 20:10	1,8	28/01/2019 2:30	1,5	28/01/2019 8:50	1,2
27/01/2019 20:20	1,8	28/01/2019 2:40	1,6	28/01/2019 9:00	1,5
27/01/2019 20:30	1,6	28/01/2019 2:50	1,6	28/01/2019 9:10	2,3
27/01/2019 20:40	1,7	28/01/2019 3:00	1,1	28/01/2019 9:20	2
27/01/2019 20:50	1,1	28/01/2019 3:10	1,1	28/01/2019 9:30	1,9
27/01/2019 21:00	1,1	28/01/2019 3:20	1	28/01/2019 9:40	2,3
27/01/2019 21:10	0,9	28/01/2019 3:30	1,3	28/01/2019 9:50	1,4
27/01/2019 21:20	1,2	28/01/2019 3:40	1,2	28/01/2019 10:00	1,5
27/01/2019 21:30	0,8	28/01/2019 3:50	1,7	28/01/2019 10:10	2,3
27/01/2019 21:40	0,6	28/01/2019 4:00	2	28/01/2019 10:20	2,7
27/01/2019 21:50	0,5	28/01/2019 4:10	1,9	28/01/2019 10:30	2,7
27/01/2019 22:00	0,5	28/01/2019 4:20	3,2	28/01/2019 10:40	3,4
27/01/2019 22:10	0,9	28/01/2019 4:30	3,8	28/01/2019 10:50	4,2
27/01/2019 22:20	1,2	28/01/2019 4:40	3,2	28/01/2019 11:00	3,5
27/01/2019 22:30	0,9	28/01/2019 4:50	2,8	28/01/2019 11:10	2,6
27/01/2019 22:40	0,8	28/01/2019 5:00	2,5	28/01/2019 11:20	3,4
27/01/2019 22:50	0,8	28/01/2019 5:10	2,5	28/01/2019 11:30	2,9
27/01/2019 23:00	1	28/01/2019 5:20	2	28/01/2019 11:40	2,9
27/01/2019 23:10	1,4	28/01/2019 5:30	1,5	28/01/2019 11:50	2,6
27/01/2019 23:20	1,4	28/01/2019 5:40	0,7	28/01/2019 12:00	3,1
27/01/2019 23:30	1,7	28/01/2019 5:50	0,8	28/01/2019 12:10	2,9
27/01/2019 23:40	1,4	28/01/2019 6:00	0,7	28/01/2019 12:20	3,7

Fecha	Velocidad	Fecha	Velocidad	Fecha	Velocidad
28/01/2019 12:30	3,9	28/01/2019 18:40	1,7	29/01/2019 1:00	1,2
28/01/2019 12:40	4,1	28/01/2019 18:50	1,4	29/01/2019 1:10	1,5
28/01/2019 12:50	4,2	28/01/2019 19:00	1,7	29/01/2019 1:20	0,9
28/01/2019 13:00	4,2	28/01/2019 19:10	1,7	29/01/2019 1:30	1,6
28/01/2019 13:10	4,3	28/01/2019 19:20	1,1	29/01/2019 1:40	3,1
28/01/2019 13:20	4,3	28/01/2019 19:30	1,3	29/01/2019 1:50	3,4
28/01/2019 13:30	5	28/01/2019 19:40	0,9	29/01/2019 2:00	2,1
28/01/2019 13:40	5,8	28/01/2019 19:50	1,1	29/01/2019 2:10	4
28/01/2019 13:50	6,5	28/01/2019 20:00	1,2	29/01/2019 2:20	1,8
28/01/2019 14:00	5,9	28/01/2019 20:10	0,8	29/01/2019 2:30	1,4
28/01/2019 14:10	6,2	28/01/2019 20:20	1,2	29/01/2019 2:40	2,2
28/01/2019 14:20	5,8	28/01/2019 20:30	1,3	29/01/2019 2:50	1,1
28/01/2019 14:30	6,6	28/01/2019 20:40	0,9	29/01/2019 3:00	0,8
28/01/2019 14:40	6,5	28/01/2019 20:50	0,9	29/01/2019 3:10	1,8
28/01/2019 14:50	6,8	28/01/2019 21:00	0,8	29/01/2019 3:20	2,2
28/01/2019 15:00	5,9	28/01/2019 21:10	0,5	29/01/2019 3:30	2
28/01/2019 15:10	5,6	28/01/2019 21:20	0,4	29/01/2019 3:40	2,2
28/01/2019 15:20	5,5	28/01/2019 21:30	0,4	29/01/2019 3:50	1,7
28/01/2019 15:30	5,6	28/01/2019 21:40	0,8	29/01/2019 4:00	2,2
28/01/2019 15:40	6,1	28/01/2019 21:50	1,3	29/01/2019 4:10	2,3
28/01/2019 15:50	5,7	28/01/2019 22:00	1,4	29/01/2019 4:20	2,1
28/01/2019 16:00	4,7	28/01/2019 22:10	1	29/01/2019 4:30	2,5
28/01/2019 16:10	4,9	28/01/2019 22:20	0,9	29/01/2019 4:40	2,3
28/01/2019 16:20	4,3	28/01/2019 22:30	0,5	29/01/2019 4:50	2,3
28/01/2019 16:30	3,8	28/01/2019 22:40	0,5	29/01/2019 5:00	2,5
28/01/2019 16:40	3,5	28/01/2019 22:50	0,9	29/01/2019 5:10	2,2
28/01/2019 16:50	4,4	28/01/2019 23:00	0,8	29/01/2019 5:20	1,6
28/01/2019 17:00	3,5	28/01/2019 23:10	0,4	29/01/2019 5:30	1,9
28/01/2019 17:10	2,4	28/01/2019 23:20	0,5	29/01/2019 5:40	0,7
28/01/2019 17:20	2,4	28/01/2019 23:30	0,2	29/01/2019 5:50	0,4
28/01/2019 17:30	1,8	28/01/2019 23:40	0,5	29/01/2019 6:00	0,8
28/01/2019 17:40	1,6	28/01/2019 23:50	0,2	29/01/2019 6:10	0,7
28/01/2019 17:50	1,4	29/01/2019 0:10	0,3	29/01/2019 6:30	1,2
28/01/2019 18:00	0,8	29/01/2019 0:20	1,1	29/01/2019 6:40	1,1
28/01/2019 18:10	1,1	29/01/2019 0:30	1,8	29/01/2019 6:50	1,1
28/01/2019 18:20	1,2	29/01/2019 0:40	2	29/01/2019 7:00	1,2
28/01/2019 18:30	1,2	29/01/2019 0:50	1,1	29/01/2019 7:10	0,9

Fecha	Velocidad	Fecha	Velocidad	Fecha	Velocidad
29/01/2019 7:30	1,2	29/01/2019 14:00	6,3	29/01/2019 20:20	1
29/01/2019 7:50	1,5	29/01/2019 14:10	6,1	29/01/2019 20:30	1,7
29/01/2019 8:00	1,5	29/01/2019 14:20	6,6	29/01/2019 20:40	1,4
29/01/2019 8:20	1,9	29/01/2019 14:30	6,9	29/01/2019 20:50	2,1
29/01/2019 8:30	2,1	29/01/2019 14:40	5,9	29/01/2019 21:00	1,8
29/01/2019 8:40	2,2	29/01/2019 14:50	6,6	29/01/2019 21:10	1,3
29/01/2019 8:50	1,6	29/01/2019 15:00	5,9	29/01/2019 21:20	0,9
29/01/2019 9:00	1,4	29/01/2019 15:10	6	29/01/2019 21:30	0,7
29/01/2019 9:10	1,3	29/01/2019 15:20	6,1	29/01/2019 21:40	1,3
29/01/2019 9:20	1,6	29/01/2019 15:30	6,6	29/01/2019 21:50	1,7
29/01/2019 9:30	1,7	29/01/2019 15:40	6,4	29/01/2019 22:00	2
29/01/2019 9:40	1,5	29/01/2019 15:50	5,4	29/01/2019 22:10	1,7
29/01/2019 9:50	0,9	29/01/2019 16:00	5,6	29/01/2019 22:20	1,7
29/01/2019 10:00	1,1	29/01/2019 16:10	4,5	29/01/2019 22:30	1,4
29/01/2019 10:10	0,9	29/01/2019 16:20	4,7	29/01/2019 22:40	0,8
29/01/2019 10:20	1,3	29/01/2019 16:30	4,8	29/01/2019 22:50	1,6
29/01/2019 10:30	1,8	29/01/2019 16:40	4,1	29/01/2019 23:00	1
29/01/2019 10:40	1,4	29/01/2019 16:50	4,6	29/01/2019 23:10	1,1
29/01/2019 10:50	1,6	29/01/2019 17:00	3,5	29/01/2019 23:20	1,1
29/01/2019 11:00	1,3	29/01/2019 17:20	3,1	29/01/2019 23:30	1,4
29/01/2019 11:10	1,6	29/01/2019 17:30	2,7	29/01/2019 23:40	1,5
29/01/2019 11:20	1,5	29/01/2019 17:40	2,4	29/01/2019 23:50	1,5
29/01/2019 11:30	2,5	29/01/2019 17:50	2,5	30/01/2019 0:10	1
29/01/2019 11:40	2,2	29/01/2019 18:00	2,1	30/01/2019 0:20	1,1
29/01/2019 11:50	1	29/01/2019 18:10	1,7	30/01/2019 0:30	1,3
29/01/2019 12:00	4,2	29/01/2019 18:20	1,4	30/01/2019 0:40	1
29/01/2019 12:10	5,1	29/01/2019 18:30	1,5	30/01/2019 0:50	1,7
29/01/2019 12:20	5,9	29/01/2019 18:40	1,3	30/01/2019 1:00	2,6
29/01/2019 12:30	6,6	29/01/2019 18:50	1,6	30/01/2019 1:10	2,5
29/01/2019 12:40	6,9	29/01/2019 19:00	1,7	30/01/2019 1:20	2,2
29/01/2019 12:50	6,8	29/01/2019 19:10	1,8	30/01/2019 1:30	2,7
29/01/2019 13:00	6,8	29/01/2019 19:20	1,8	30/01/2019 1:40	1,7
29/01/2019 13:10	6	29/01/2019 19:30	1,7	30/01/2019 1:50	0,7
29/01/2019 13:20	6,7	29/01/2019 19:40	1,6	30/01/2019 2:00	0,9
29/01/2019 13:30	6,4	29/01/2019 19:50	1,5	30/01/2019 2:10	0,6
29/01/2019 13:40	5,6	29/01/2019 20:00	1,7	30/01/2019 2:20	2
29/01/2019 13:50	6,6	29/01/2019 20:10	1,6	30/01/2019 2:30	3,3

Fecha	Velocidad	Fecha	Velocidad	Fecha	Velocidad
30/01/2019 2:40	2,8	30/01/2019 9:20	1,9	30/01/2019 15:30	2,4
30/01/2019 2:50	3,9	30/01/2019 9:30	1,6	30/01/2019 15:50	2,4
30/01/2019 3:00	2,9	30/01/2019 9:40	1,9	30/01/2019 16:00	3
30/01/2019 3:10	3,5	30/01/2019 9:50	1,6	30/01/2019 16:10	2,8
30/01/2019 3:20	4,9	30/01/2019 10:00	1,4	30/01/2019 16:20	2,8
30/01/2019 3:30	5,9	30/01/2019 10:10	2,2	30/01/2019 16:30	2,6
30/01/2019 3:40	5,5	30/01/2019 10:20	2,1	30/01/2019 16:40	2,4
30/01/2019 3:50	4,2	30/01/2019 10:30	1,7	30/01/2019 16:50	2,1
30/01/2019 4:00	4,4	30/01/2019 10:40	1,7	30/01/2019 17:00	3
30/01/2019 4:10	6	30/01/2019 10:50	1,3	30/01/2019 17:10	2,6
30/01/2019 4:20	5,1	30/01/2019 11:00	0,7	30/01/2019 17:20	2,8
30/01/2019 4:30	5,3	30/01/2019 11:10	0,8	30/01/2019 17:30	3,2
30/01/2019 4:40	4	30/01/2019 11:20	1,2	30/01/2019 17:40	2,6
30/01/2019 4:50	4	30/01/2019 11:30	1,3	30/01/2019 17:50	2,7
30/01/2019 5:00	3,8	30/01/2019 11:40	1	30/01/2019 18:00	2,3
30/01/2019 5:10	3,5	30/01/2019 11:50	0,8	30/01/2019 18:10	1,6
30/01/2019 5:20	3,4	30/01/2019 12:00	1,5	30/01/2019 18:20	1,7
30/01/2019 5:30	4,1	30/01/2019 12:10	1,5	30/01/2019 18:30	1,4
30/01/2019 5:40	4,1	30/01/2019 12:20	1,4	30/01/2019 18:40	1,8
30/01/2019 5:50	4,6	30/01/2019 12:30	0,9	30/01/2019 18:50	2,1
30/01/2019 6:00	5	30/01/2019 12:40	1,6	30/01/2019 19:00	1,9
30/01/2019 6:10	3,8	30/01/2019 12:50	1,1	30/01/2019 19:10	1,5
30/01/2019 6:20	3,3	30/01/2019 13:00	1,1	30/01/2019 19:20	1,4
30/01/2019 6:50	2,7	30/01/2019 13:10	1	30/01/2019 19:30	1,7
30/01/2019 7:00	3,2	30/01/2019 13:20	1,3	30/01/2019 19:40	1,6
30/01/2019 7:10	3,4	30/01/2019 13:30	0,8	30/01/2019 19:50	1,7
30/01/2019 7:20	2,9	30/01/2019 13:40	0,9	30/01/2019 20:00	2
30/01/2019 7:30	2,9	30/01/2019 13:50	1,8	30/01/2019 20:10	2,4
30/01/2019 7:40	3,4	30/01/2019 14:00	1,2	30/01/2019 20:20	2,1
30/01/2019 7:50	2,7	30/01/2019 14:10	1,1	30/01/2019 20:30	1,7
30/01/2019 8:00	2,2	30/01/2019 14:20	1,4	30/01/2019 20:40	2,2
30/01/2019 8:10	1,5	30/01/2019 14:30	1	30/01/2019 20:50	1,9
30/01/2019 8:20	1,7	30/01/2019 14:40	2,1	30/01/2019 21:00	1,6
30/01/2019 8:30	1,2	30/01/2019 14:50	1,7	30/01/2019 21:10	1,9
30/01/2019 8:40	1,7	30/01/2019 15:00	2,3	30/01/2019 21:20	1,8
30/01/2019 9:00	1,5	30/01/2019 15:10	1,8	30/01/2019 21:30	2
30/01/2019 9:10	1,9	30/01/2019 15:20	3,1	30/01/2019 21:40	1,5

Fecha	Velocidad	Fecha	Velocidad	Fecha	Velocidad
30/01/2019 21:50	1,4	31/01/2019 4:10	2,6	31/01/2019 10:40	2,5
30/01/2019 22:00	1,2	31/01/2019 4:20	2,7	31/01/2019 10:50	2,7
30/01/2019 22:10	1,3	31/01/2019 4:30	3,3	31/01/2019 11:00	1,8
30/01/2019 22:20	1,6	31/01/2019 4:40	3,1	31/01/2019 11:10	2,3
30/01/2019 22:30	1,8	31/01/2019 4:50	2,6	31/01/2019 11:20	3,1
30/01/2019 22:40	1,6	31/01/2019 5:00	2,6	31/01/2019 11:30	3,1
30/01/2019 22:50	1,2	31/01/2019 5:10	2,1	31/01/2019 11:40	2,8
30/01/2019 23:00	1,2	31/01/2019 5:20	1,7	31/01/2019 11:50	3,3
30/01/2019 23:10	1,4	31/01/2019 5:30	1,4	31/01/2019 12:00	3,8
30/01/2019 23:20	1,2	31/01/2019 5:40	1	31/01/2019 12:10	4,7
30/01/2019 23:30	1	31/01/2019 5:50	1,5	31/01/2019 12:20	4,8
30/01/2019 23:40	1,3	31/01/2019 6:00	1,4	31/01/2019 12:30	4,8
30/01/2019 23:50	1,4	31/01/2019 6:10	1,9	31/01/2019 12:40	5,4
31/01/2019 0:10	1,2	31/01/2019 6:20	1,4	31/01/2019 12:50	5,1
31/01/2019 0:20	1,6	31/01/2019 6:30	1,2	31/01/2019 13:00	5,2
31/01/2019 0:30	1,6	31/01/2019 6:40	1,2	31/01/2019 13:10	5,2
31/01/2019 0:40	1	31/01/2019 6:50	1,2	31/01/2019 13:20	5,4
31/01/2019 0:50	0,7	31/01/2019 7:10	1,2	31/01/2019 13:30	5,4
31/01/2019 1:00	0,9	31/01/2019 7:20	1,3	31/01/2019 13:40	5,8
31/01/2019 1:10	0,9	31/01/2019 7:30	0,9	31/01/2019 13:50	5
31/01/2019 1:20	1,8	31/01/2019 7:40	1,1	31/01/2019 14:00	5
31/01/2019 1:30	4,1	31/01/2019 7:50	1	31/01/2019 14:10	4,6
31/01/2019 1:40	5,1	31/01/2019 8:00	0,5	31/01/2019 14:20	4,9
31/01/2019 1:50	4	31/01/2019 8:10	0,8	31/01/2019 14:30	4,5
31/01/2019 2:00	3,2	31/01/2019 8:20	1,2	31/01/2019 14:40	4,5
31/01/2019 2:10	3,4	31/01/2019 8:30	1,2	31/01/2019 14:50	4,7
31/01/2019 2:20	3	31/01/2019 8:40	1,1	31/01/2019 15:00	4,3
31/01/2019 2:30	3,2	31/01/2019 8:50	0,7	31/01/2019 15:10	4,5
31/01/2019 2:40	3,7	31/01/2019 9:00	0,6	31/01/2019 15:20	4,2
31/01/2019 2:50	4	31/01/2019 9:10	0,7	31/01/2019 15:30	3,9
31/01/2019 3:00	4,2	31/01/2019 9:30	1,1	31/01/2019 15:40	4,2
31/01/2019 3:10	4,8	31/01/2019 9:40	1,3	31/01/2019 15:50	3,9
31/01/2019 3:20	3,9	31/01/2019 9:50	1,3	31/01/2019 16:00	4,4
31/01/2019 3:30	3,6	31/01/2019 10:00	1,3	31/01/2019 16:10	4,6
31/01/2019 3:40	3,1	31/01/2019 10:10	1,7	31/01/2019 16:20	4,4
31/01/2019 3:50	2,8	31/01/2019 10:20	1,8	31/01/2019 16:30	4,6
31/01/2019 4:00	2,4	31/01/2019 10:30	2,2	31/01/2019 16:40	4,3

Fecha	Velocidad	Fecha	Velocidad	Fecha	Velocidad
31/01/2019 16:50	3,9	31/01/2019 19:00	0,4	31/01/2019 21:10	0,8
31/01/2019 17:00	3,5	31/01/2019 19:10	1	31/01/2019 21:20	0,4
31/01/2019 17:10	3,9	31/01/2019 19:20	0,7	31/01/2019 21:30	0,7
31/01/2019 17:20	3,6	31/01/2019 19:30	0,9	31/01/2019 21:40	0,4
31/01/2019 17:30	2,9	31/01/2019 19:40	0,9	31/01/2019 21:50	0,4
31/01/2019 17:40	2,6	31/01/2019 19:50	0,9	31/01/2019 22:00	0,3
31/01/2019 17:50	1,7	31/01/2019 20:00	0,7	31/01/2019 22:10	0,6
31/01/2019 18:00	2,1	31/01/2019 20:10	0,8	31/01/2019 22:20	0,6
31/01/2019 18:10	1,9	31/01/2019 20:20	0,4	31/01/2019 22:30	0,4
31/01/2019 18:20	1,2	31/01/2019 20:30	0,2	31/01/2019 22:40	0,8
31/01/2019 18:30	1,5	31/01/2019 20:40	1	31/01/2019 22:50	1,5
31/01/2019 18:40	0,9	31/01/2019 20:50	1,5	31/01/2019 23:00	1,8
31/01/2019 18:50	1,3	31/01/2019 21:00	1,5		

Fecha	Velocidad	Fecha	Velocidad	Fecha	Velocidad
1/02/2019 0:10	1,2	1/02/2019 6:20	0,9	1/02/2019 13:00	4,1
1/02/2019 0:20	0,8	1/02/2019 6:30	0,8	1/02/2019 13:10	4
1/02/2019 0:30	1,1	1/02/2019 6:40	0,8	1/02/2019 13:20	4,2
1/02/2019 0:40	1,2	1/02/2019 7:00	0,8	1/02/2019 13:30	4,1
1/02/2019 0:50	0,9	1/02/2019 7:10	0,8	1/02/2019 13:40	3,9
1/02/2019 1:00	0,9	1/02/2019 7:20	0,5	1/02/2019 13:50	3,5
1/02/2019 1:10	0,8	1/02/2019 7:30	0,3	1/02/2019 14:00	3,9
1/02/2019 1:20	0,8	1/02/2019 7:40	0,4	1/02/2019 14:10	3,8
1/02/2019 1:30	1,2	1/02/2019 7:50	0,4	1/02/2019 14:20	4,5
1/02/2019 1:40	1,1	1/02/2019 8:00	0,8	1/02/2019 14:30	4,2
1/02/2019 1:50	1,2	1/02/2019 8:10	1,2	1/02/2019 14:40	5,1
1/02/2019 2:00	0,5	1/02/2019 8:20	1,6	1/02/2019 14:50	4,8
1/02/2019 2:10	1	1/02/2019 8:30	1,8	1/02/2019 15:00	4,3
1/02/2019 2:20	0,8	1/02/2019 8:40	1,6	1/02/2019 15:10	5,2
1/02/2019 2:30	0,9	1/02/2019 8:50	1,5	1/02/2019 15:20	4,7
1/02/2019 2:40	1,3	1/02/2019 9:00	1,4	1/02/2019 15:30	4,5
1/02/2019 2:50	2,5	1/02/2019 9:10	1,8	1/02/2019 15:40	5,1
1/02/2019 3:00	2,2	1/02/2019 9:20	2,1	1/02/2019 15:50	5,6
1/02/2019 3:10	1,2	1/02/2019 9:30	2,7	1/02/2019 16:00	5,3
1/02/2019 3:20	1,7	1/02/2019 9:40	2,4	1/02/2019 16:10	4,8
1/02/2019 3:30	1,7	1/02/2019 9:50	2,4	1/02/2019 16:20	4,9
1/02/2019 3:40	1,7	1/02/2019 10:00	2,6	1/02/2019 16:30	4,2
1/02/2019 3:50	2	1/02/2019 10:10	2,7	1/02/2019 16:40	3,7
1/02/2019 4:00	1,8	1/02/2019 10:20	2,8	1/02/2019 16:50	3,7
1/02/2019 4:10	1,9	1/02/2019 10:50	3,6	1/02/2019 17:00	4
1/02/2019 4:20	1,4	1/02/2019 11:00	3,5	1/02/2019 17:10	4,3
1/02/2019 4:30	0,9	1/02/2019 11:10	3,8	1/02/2019 17:20	3
1/02/2019 4:40	0,7	1/02/2019 11:20	4	1/02/2019 17:30	3,3
1/02/2019 4:50	0,6	1/02/2019 11:30	4,5	1/02/2019 17:40	2,9
1/02/2019 5:00	1,3	1/02/2019 11:40	5,1	1/02/2019 17:50	2,3
1/02/2019 5:10	1,1	1/02/2019 11:50	5	1/02/2019 18:00	2,2
1/02/2019 5:20	0,8	1/02/2019 12:00	5,4	1/02/2019 18:10	2,4
1/02/2019 5:30	0,5	1/02/2019 12:10	4,6	1/02/2019 18:20	2,2
1/02/2019 5:40	0,4	1/02/2019 12:20	4,9	1/02/2019 18:30	2
1/02/2019 5:50	0,7	1/02/2019 12:30	4,4	1/02/2019 18:40	1,6
1/02/2019 6:00	0,8	1/02/2019 12:40	3,8	1/02/2019 18:50	1,4
1/02/2019 6:10	0,8	1/02/2019 12:50	4,3	1/02/2019 19:00	1,4

Fecha	Velocidad	Fecha	Velocidad	Fecha	Velocidad
1/02/2019 19:10	1	2/02/2019 1:30	0,9	2/02/2019 7:50	1
1/02/2019 19:20	1,3	2/02/2019 1:40	0,7	2/02/2019 8:00	0,7
1/02/2019 19:30	1,3	2/02/2019 1:50	0,9	2/02/2019 8:10	0,7
1/02/2019 19:40	1,5	2/02/2019 2:00	0,9	2/02/2019 8:20	0,9
1/02/2019 19:50	1	2/02/2019 2:10	1,6	2/02/2019 8:30	0,7
1/02/2019 20:00	1,2	2/02/2019 2:20	1	2/02/2019 8:40	0,5
1/02/2019 20:10	1,2	2/02/2019 2:30	0,8	2/02/2019 8:50	1,8
1/02/2019 20:20	1	2/02/2019 2:40	1,5	2/02/2019 9:00	1,8
1/02/2019 20:30	0,4	2/02/2019 2:50	1,5	2/02/2019 9:10	1,9
1/02/2019 20:40	0,3	2/02/2019 3:00	0,9	2/02/2019 9:20	1,9
1/02/2019 20:50	0,3	2/02/2019 3:10	1,1	2/02/2019 9:30	2,1
1/02/2019 21:00	0,8	2/02/2019 3:20	3,3	2/02/2019 9:40	1,6
1/02/2019 21:10	0,7	2/02/2019 3:30	2,8	2/02/2019 9:50	1,8
1/02/2019 21:20	1,3	2/02/2019 3:40	2,8	2/02/2019 10:00	2,4
1/02/2019 21:30	1,8	2/02/2019 3:50	2,7	2/02/2019 10:10	1,1
1/02/2019 21:40	1,6	2/02/2019 4:00	2,2	2/02/2019 10:20	2,1
1/02/2019 21:50	1	2/02/2019 4:10	1,9	2/02/2019 10:30	1,8
1/02/2019 22:00	0,8	2/02/2019 4:20	1,8	2/02/2019 10:40	2,1
1/02/2019 22:10	0,7	2/02/2019 4:30	1,7	2/02/2019 10:50	1,5
1/02/2019 22:20	0,7	2/02/2019 4:40	2,4	2/02/2019 11:00	1,3
1/02/2019 22:30	1,2	2/02/2019 4:50	2,5	2/02/2019 11:10	1,7
1/02/2019 22:40	1	2/02/2019 5:00	3	2/02/2019 11:20	1,2
1/02/2019 22:50	0,8	2/02/2019 5:10	2,5	2/02/2019 11:30	1,1
1/02/2019 23:00	1,5	2/02/2019 5:20	2	2/02/2019 11:40	1,2
1/02/2019 23:10	1,6	2/02/2019 5:30	2	2/02/2019 11:50	1,5
1/02/2019 23:20	1,3	2/02/2019 5:40	1,6	2/02/2019 12:00	1,7
1/02/2019 23:30	1,4	2/02/2019 5:50	2,1	2/02/2019 12:10	1,5
1/02/2019 23:40	1,1	2/02/2019 6:00	2	2/02/2019 12:20	1,8
1/02/2019 23:50	1	2/02/2019 6:10	1,8	2/02/2019 12:30	3,6
2/02/2019 0:10	0,9	2/02/2019 6:20	1,7	2/02/2019 12:40	3,7
2/02/2019 0:20	1	2/02/2019 6:30	1,1	2/02/2019 12:50	4,6
2/02/2019 0:30	0,8	2/02/2019 6:40	1,2	2/02/2019 13:00	4,9
2/02/2019 0:40	1,1	2/02/2019 6:50	1,2	2/02/2019 13:10	6,2
2/02/2019 0:50	1,2	2/02/2019 7:10	1,6	2/02/2019 13:20	5,8
2/02/2019 1:00	1,3	2/02/2019 7:20	1,2	2/02/2019 13:30	6,2
2/02/2019 1:10	1,3	2/02/2019 7:30	0,9	2/02/2019 13:40	5,8
2/02/2019 1:20	1,1	2/02/2019 7:40	0,8	2/02/2019 13:50	6,5

Fecha	Velocidad	Fecha	Velocidad	Fecha	Velocidad
2/02/2019 14:00	6,1	2/02/2019 20:10	0,9	3/02/2019 2:30	2
2/02/2019 14:10	5,9	2/02/2019 20:20	0,5	3/02/2019 2:40	2,2
2/02/2019 14:20	5,6	2/02/2019 20:30	1	3/02/2019 2:50	2
2/02/2019 14:30	6,9	2/02/2019 20:40	1,2	3/02/2019 3:00	2,6
2/02/2019 14:40	6	2/02/2019 20:50	1,2	3/02/2019 3:10	2,7
2/02/2019 14:50	6,2	2/02/2019 21:00	0,7	3/02/2019 3:20	2,4
2/02/2019 15:00	5,9	2/02/2019 21:10	1	3/02/2019 3:30	1,8
2/02/2019 15:10	6	2/02/2019 21:20	1,5	3/02/2019 3:40	0,9
2/02/2019 15:20	5,4	2/02/2019 21:30	2	3/02/2019 3:50	1,8
2/02/2019 15:30	5,8	2/02/2019 21:40	1,9	3/02/2019 4:00	1,9
2/02/2019 15:40	6,2	2/02/2019 21:50	1,9	3/02/2019 4:10	1,1
2/02/2019 15:50	5,8	2/02/2019 22:00	1,2	3/02/2019 4:20	0,9
2/02/2019 16:00	5,2	2/02/2019 22:10	0,5	3/02/2019 4:30	0,9
2/02/2019 16:10	5,5	2/02/2019 22:20	1,5	3/02/2019 4:40	1,8
2/02/2019 16:20	5,2	2/02/2019 22:30	1,3	3/02/2019 4:50	2
2/02/2019 16:30	4,9	2/02/2019 22:40	0,4	3/02/2019 5:00	2
2/02/2019 16:40	4,9	2/02/2019 22:50	0,6	3/02/2019 5:10	1,8
2/02/2019 16:50	5,2	2/02/2019 23:00	1,4	3/02/2019 5:20	2,3
2/02/2019 17:00	4,7	2/02/2019 23:10	0,8	3/02/2019 5:30	2
2/02/2019 17:10	3,9	2/02/2019 23:20	0,8	3/02/2019 5:40	1,4
2/02/2019 17:20	4,2	2/02/2019 23:30	1,5	3/02/2019 5:50	1,4
2/02/2019 17:30	3,4	2/02/2019 23:40	1,7	3/02/2019 6:00	1,2
2/02/2019 17:40	3	2/02/2019 23:50	1,1	3/02/2019 6:10	1,3
2/02/2019 17:50	2,9	3/02/2019 0:10	1,6	3/02/2019 6:20	1,2
2/02/2019 18:00	2,8	3/02/2019 0:20	2,3	3/02/2019 6:30	1,1
2/02/2019 18:10	2,6	3/02/2019 0:30	2,4	3/02/2019 6:40	0,9
2/02/2019 18:20	2,2	3/02/2019 0:40	1,7	3/02/2019 7:00	0,7
2/02/2019 18:30	2,1	3/02/2019 0:50	1,9	3/02/2019 7:10	0,7
2/02/2019 18:40	2,4	3/02/2019 1:00	1,5	3/02/2019 7:20	0,4
2/02/2019 18:50	1,8	3/02/2019 1:10	0,8	3/02/2019 7:30	0,2
2/02/2019 19:00	1,3	3/02/2019 1:20	0,8	3/02/2019 7:40	0,6
2/02/2019 19:10	1,4	3/02/2019 1:30	0,9	3/02/2019 7:50	0,7
2/02/2019 19:20	1,6	3/02/2019 1:40	1,9	3/02/2019 8:00	0,7
2/02/2019 19:30	1,8	3/02/2019 1:50	1,7	3/02/2019 8:10	1,1
2/02/2019 19:40	1,6	3/02/2019 2:00	1,7	3/02/2019 8:20	1,2
2/02/2019 19:50	1,5	3/02/2019 2:10	2,3	3/02/2019 8:30	1,4
2/02/2019 20:00	1,5	3/02/2019 2:20	1,7	3/02/2019 8:40	1,5

Fecha	Velocidad	Fecha	Velocidad	Fecha	Velocidad
3/02/2019 8:50	1,3	3/02/2019 15:00	6	3/02/2019 21:10	0,4
3/02/2019 9:00	1,4	3/02/2019 15:10	5,1	3/02/2019 21:20	0,3
3/02/2019 9:10	1,5	3/02/2019 15:20	5,5	3/02/2019 21:30	0,2
3/02/2019 9:20	1,6	3/02/2019 15:30	5	3/02/2019 21:40	1
3/02/2019 9:30	2,9	3/02/2019 15:40	5,2	3/02/2019 21:50	1,1
3/02/2019 9:40	3,7	3/02/2019 15:50	5,7	3/02/2019 22:00	0,5
3/02/2019 9:50	3,9	3/02/2019 16:00	5,6	3/02/2019 22:10	0,9
3/02/2019 10:00	3,8	3/02/2019 16:10	4,7	3/02/2019 22:20	1,2
3/02/2019 10:10	4,4	3/02/2019 16:20	5,5	3/02/2019 22:30	0,9
3/02/2019 10:20	4,5	3/02/2019 16:30	5	3/02/2019 22:40	1,1
3/02/2019 10:30	4,8	3/02/2019 16:40	5,5	3/02/2019 22:50	1
3/02/2019 10:40	4,8	3/02/2019 16:50	5,1	3/02/2019 23:00	0,9
3/02/2019 10:50	5	3/02/2019 17:00	4,5	3/02/2019 23:10	1,3
3/02/2019 11:00	5,8	3/02/2019 17:10	4,1	3/02/2019 23:20	1,2
3/02/2019 11:10	5,9	3/02/2019 17:20	4,2	3/02/2019 23:30	1,1
3/02/2019 11:20	5,3	3/02/2019 17:30	3,1	3/02/2019 23:40	0,8
3/02/2019 11:30	5,7	3/02/2019 17:40	3	3/02/2019 23:50	1,3
3/02/2019 11:40	6,1	3/02/2019 17:50	2,5	4/02/2019 0:10	2
3/02/2019 11:50	7	3/02/2019 18:00	2,3	4/02/2019 0:20	1,3
3/02/2019 12:00	5,6	3/02/2019 18:10	1,5	4/02/2019 0:30	1,3
3/02/2019 12:10	5,9	3/02/2019 18:20	0,9	4/02/2019 0:40	1,5
3/02/2019 12:20	5,9	3/02/2019 18:30	0,9	4/02/2019 0:50	1,6
3/02/2019 12:30	6	3/02/2019 18:40	1,2	4/02/2019 1:00	1,6
3/02/2019 12:40	6,2	3/02/2019 18:50	1,2	4/02/2019 1:10	1,2
3/02/2019 12:50	5,9	3/02/2019 19:00	1,2	4/02/2019 1:20	1,2
3/02/2019 13:00	6,5	3/02/2019 19:10	1,5	4/02/2019 1:30	0,9
3/02/2019 13:10	5,4	3/02/2019 19:20	1,9	4/02/2019 1:40	1,2
3/02/2019 13:20	5,2	3/02/2019 19:30	2,3	4/02/2019 1:50	0,9
3/02/2019 13:30	6	3/02/2019 19:40	2,3	4/02/2019 2:00	0,9
3/02/2019 13:40	5,8	3/02/2019 19:50	2,4	4/02/2019 2:10	1
3/02/2019 13:50	4,8	3/02/2019 20:00	2	4/02/2019 2:20	1
3/02/2019 14:00	4,9	3/02/2019 20:10	1,7	4/02/2019 2:30	2,5
3/02/2019 14:10	5,2	3/02/2019 20:20	0,8	4/02/2019 2:40	3,3
3/02/2019 14:20	5,3	3/02/2019 20:30	2,1	4/02/2019 2:50	2
3/02/2019 14:30	5,3	3/02/2019 20:40	1,9	4/02/2019 3:00	2
3/02/2019 14:40	5,5	3/02/2019 20:50	1,9	4/02/2019 3:10	2,2
3/02/2019 14:50	6,4	3/02/2019 21:00	1,1	4/02/2019 3:20	2,5

Fecha	Velocidad	Fecha	Velocidad	Fecha	Velocidad
4/02/2019 3:30	2,2	4/02/2019 9:40	2,3	4/02/2019 16:20	5,5
4/02/2019 3:40	2,9	4/02/2019 9:50	2,1	4/02/2019 16:30	5,7
4/02/2019 3:50	3,5	4/02/2019 10:00	2,7	4/02/2019 16:40	5,9
4/02/2019 4:00	4	4/02/2019 10:10	2,7	4/02/2019 16:50	4,6
4/02/2019 4:10	2,9	4/02/2019 10:20	3,5	4/02/2019 17:00	4,7
4/02/2019 4:20	2,3	4/02/2019 10:50	3	4/02/2019 17:10	5,1
4/02/2019 4:30	2,3	4/02/2019 11:00	4,1	4/02/2019 17:20	4,3
4/02/2019 4:40	1,8	4/02/2019 11:10	3,8	4/02/2019 17:30	3,4
4/02/2019 4:50	1,7	4/02/2019 11:20	3,6	4/02/2019 17:40	3,5
4/02/2019 5:00	2,2	4/02/2019 11:30	2,7	4/02/2019 17:50	2,9
4/02/2019 5:10	1,6	4/02/2019 11:40	2,8	4/02/2019 18:10	2
4/02/2019 5:20	1,3	4/02/2019 11:50	3,3	4/02/2019 18:20	2,2
4/02/2019 5:30	1,1	4/02/2019 12:00	5	4/02/2019 18:30	1,4
4/02/2019 5:40	0,8	4/02/2019 12:10	4,2	4/02/2019 18:40	1,8
4/02/2019 5:50	1,4	4/02/2019 12:20	4,7	4/02/2019 18:50	1,8
4/02/2019 6:00	1,6	4/02/2019 12:30	4	4/02/2019 19:00	2,4
4/02/2019 6:10	1,8	4/02/2019 12:40	4,7	4/02/2019 19:10	1,8
4/02/2019 6:20	1,9	4/02/2019 12:50	3,8	4/02/2019 19:20	2
4/02/2019 6:30	1,3	4/02/2019 13:10	5,4	4/02/2019 19:30	2,1
4/02/2019 6:40	1,1	4/02/2019 13:20	4,7	4/02/2019 19:40	1,5
4/02/2019 6:50	1,6	4/02/2019 13:30	5,9	4/02/2019 19:50	1,4
4/02/2019 7:00	1,2	4/02/2019 13:40	5,5	4/02/2019 20:00	1,2
4/02/2019 7:10	1,2	4/02/2019 13:50	5,6	4/02/2019 20:10	1,4
4/02/2019 7:20	1,5	4/02/2019 14:00	5,8	4/02/2019 20:20	1,4
4/02/2019 7:30	1,4	4/02/2019 14:10	5,6	4/02/2019 20:30	1,5
4/02/2019 7:40	1,6	4/02/2019 14:20	5,7	4/02/2019 20:40	1,3
4/02/2019 7:50	1,3	4/02/2019 14:30	5,6	4/02/2019 20:50	1
4/02/2019 8:00	1,4	4/02/2019 14:40	6,1	4/02/2019 21:00	1,2
4/02/2019 8:10	1	4/02/2019 14:50	6,1	4/02/2019 21:10	1,5
4/02/2019 8:20	0,9	4/02/2019 15:00	5,3	4/02/2019 21:20	1,3
4/02/2019 8:30	1,5	4/02/2019 15:10	5,4	4/02/2019 21:30	0,9
4/02/2019 8:40	2,1	4/02/2019 15:20	6,5	4/02/2019 21:40	0,4
4/02/2019 8:50	2,4	4/02/2019 15:30	6,1	4/02/2019 21:50	0,8
4/02/2019 9:00	3	4/02/2019 15:40	5,9	4/02/2019 22:00	1,7
4/02/2019 9:10	2,7	4/02/2019 15:50	5,1	4/02/2019 22:10	1,8
4/02/2019 9:20	2,1	4/02/2019 16:00	5,3	4/02/2019 22:20	1,2
4/02/2019 9:30	2,6	4/02/2019 16:10	5,4	4/02/2019 22:30	1,2

Fecha	Velocidad	Fecha	Velocidad	Fecha	Velocidad
4/02/2019 22:40	0,9	5/02/2019 5:00	2	5/02/2019 11:10	4,9
4/02/2019 22:50	1,1	5/02/2019 5:10	1,4	5/02/2019 11:20	5,4
4/02/2019 23:00	0,8	5/02/2019 5:20	2	5/02/2019 11:30	6,3
4/02/2019 23:10	1,3	5/02/2019 5:30	1,5	5/02/2019 11:40	5,5
4/02/2019 23:20	1,3	5/02/2019 5:40	1,4	5/02/2019 11:50	5,4
4/02/2019 23:30	1	5/02/2019 5:50	1,2	5/02/2019 12:00	5,6
4/02/2019 23:40	0,9	5/02/2019 6:00	1,1	5/02/2019 12:10	5,7
4/02/2019 23:50	0,9	5/02/2019 6:10	1,2	5/02/2019 12:20	5,6
5/02/2019 0:10	1,3	5/02/2019 6:20	1,4	5/02/2019 12:30	6
5/02/2019 0:20	1	5/02/2019 6:30	1,1	5/02/2019 12:40	5,9
5/02/2019 0:30	1	5/02/2019 6:40	1,6	5/02/2019 12:50	6,4
5/02/2019 0:40	1,1	5/02/2019 6:50	0,9	5/02/2019 13:00	6
5/02/2019 0:50	1,1	5/02/2019 7:00	1	5/02/2019 13:10	6,2
5/02/2019 1:00	1,3	5/02/2019 7:10	1,1	5/02/2019 13:20	6
5/02/2019 1:10	1,3	5/02/2019 7:20	1,4	5/02/2019 13:30	5,7
5/02/2019 1:20	1,2	5/02/2019 7:30	0,9	5/02/2019 13:40	5,6
5/02/2019 1:30	1,4	5/02/2019 7:40	0,7	5/02/2019 13:50	5,8
5/02/2019 1:40	1,6	5/02/2019 7:50	0,8	5/02/2019 14:00	6,2
5/02/2019 1:50	1,8	5/02/2019 8:00	1,3	5/02/2019 14:10	6
5/02/2019 2:00	1,5	5/02/2019 8:10	1,7	5/02/2019 14:20	5,7
5/02/2019 2:10	1,1	5/02/2019 8:20	2,2	5/02/2019 14:30	5,7
5/02/2019 2:20	1	5/02/2019 8:30	2	5/02/2019 14:40	4,8
5/02/2019 2:30	1,1	5/02/2019 8:40	2,7	5/02/2019 14:50	6,3
5/02/2019 2:40	1,1	5/02/2019 8:50	3	5/02/2019 15:00	6,2
5/02/2019 2:50	1,5	5/02/2019 9:00	2,6	5/02/2019 15:10	5,8
5/02/2019 3:00	2	5/02/2019 9:10	2,8	5/02/2019 15:20	6
5/02/2019 3:10	4,1	5/02/2019 9:20	2,5	5/02/2019 15:30	5
5/02/2019 3:20	2,5	5/02/2019 9:30	2	5/02/2019 15:40	4,7
5/02/2019 3:30	1,2	5/02/2019 9:40	3,2	5/02/2019 15:50	5,3
5/02/2019 3:40	2,2	5/02/2019 9:50	3,5	5/02/2019 16:00	5,5
5/02/2019 3:50	1,9	5/02/2019 10:00	3,8	5/02/2019 16:10	4,9
5/02/2019 4:00	1,7	5/02/2019 10:10	3,8	5/02/2019 16:20	5,5
5/02/2019 4:10	1,1	5/02/2019 10:20	4,6	5/02/2019 16:30	4,7
5/02/2019 4:20	0,9	5/02/2019 10:30	4,3	5/02/2019 16:40	4,7
5/02/2019 4:30	0,8	5/02/2019 10:40	5,3	5/02/2019 16:50	4
5/02/2019 4:40	1,6	5/02/2019 10:50	5,1	5/02/2019 17:00	4
5/02/2019 4:50	2,2	5/02/2019 11:00	5,8	5/02/2019 17:10	4,2

Fecha	Velocidad	Fecha	Velocidad	Fecha	Velocidad
5/02/2019 17:20	3,8	5/02/2019 23:30	1,9	6/02/2019 5:50	1,9
5/02/2019 17:30	3,4	5/02/2019 23:40	1,1	6/02/2019 6:00	1,7
5/02/2019 17:40	3,1	5/02/2019 23:50	1,1	6/02/2019 6:10	1,1
5/02/2019 17:50	2,2	6/02/2019 0:10	1,3	6/02/2019 6:20	0,8
5/02/2019 18:00	1,9	6/02/2019 0:20	1,5	6/02/2019 6:30	2,1
5/02/2019 18:10	1,9	6/02/2019 0:30	1,4	6/02/2019 6:40	1,4
5/02/2019 18:20	1,9	6/02/2019 0:40	1,5	6/02/2019 6:50	1,7
5/02/2019 18:30	1,9	6/02/2019 0:50	1,6	6/02/2019 7:00	1,7
5/02/2019 18:40	2	6/02/2019 1:00	0,9	6/02/2019 7:10	2
5/02/2019 18:50	2	6/02/2019 1:10	0,8	6/02/2019 7:20	2,4
5/02/2019 19:00	2,2	6/02/2019 1:20	1	6/02/2019 7:30	2,2
5/02/2019 19:10	1,9	6/02/2019 1:30	1,2	6/02/2019 7:40	2,2
5/02/2019 19:20	2,1	6/02/2019 1:40	1,2	6/02/2019 7:50	2,1
5/02/2019 19:30	2,3	6/02/2019 1:50	0,9	6/02/2019 8:00	2,3
5/02/2019 19:40	1,9	6/02/2019 2:00	1,5	6/02/2019 8:10	2,4
5/02/2019 19:50	2,2	6/02/2019 2:10	3,1	6/02/2019 8:20	2,5
5/02/2019 20:00	2,2	6/02/2019 2:20	3	6/02/2019 8:30	2,9
5/02/2019 20:10	2,2	6/02/2019 2:30	3	6/02/2019 8:40	2,7
5/02/2019 20:20	2,5	6/02/2019 2:40	3,4	6/02/2019 8:50	3,2
5/02/2019 20:30	2	6/02/2019 2:50	2,9	6/02/2019 9:00	3
5/02/2019 20:40	1,7	6/02/2019 3:00	3	6/02/2019 9:10	3
5/02/2019 20:50	1,9	6/02/2019 3:10	2,8	6/02/2019 9:20	3,3
5/02/2019 21:00	2	6/02/2019 3:20	3	6/02/2019 9:30	3,2
5/02/2019 21:10	1,8	6/02/2019 3:30	2,9	6/02/2019 9:40	3,2
5/02/2019 21:20	1,6	6/02/2019 3:40	3,2	6/02/2019 9:50	3,5
5/02/2019 21:30	1,6	6/02/2019 3:50	2,4	6/02/2019 10:00	4,1
5/02/2019 21:40	1,8	6/02/2019 4:00	2,3	6/02/2019 10:10	3,9
5/02/2019 21:50	2,3	6/02/2019 4:10	2,6	6/02/2019 10:20	3,4
5/02/2019 22:00	1,6	6/02/2019 4:20	2,6	6/02/2019 10:30	3,5
5/02/2019 22:10	1,2	6/02/2019 4:30	4,1	6/02/2019 10:40	2,5
5/02/2019 22:20	1,4	6/02/2019 4:40	3,5	6/02/2019 10:50	3,8
5/02/2019 22:30	1,2	6/02/2019 4:50	3	6/02/2019 11:00	4,4
5/02/2019 22:40	1,7	6/02/2019 5:00	3,2	6/02/2019 11:10	4,3
5/02/2019 22:50	1,9	6/02/2019 5:10	3,1	6/02/2019 11:20	4,4
5/02/2019 23:00	1,8	6/02/2019 5:20	2,4	6/02/2019 11:40	5,9
5/02/2019 23:10	2,2	6/02/2019 5:30	2,9	6/02/2019 11:50	3,7
5/02/2019 23:20	1,5	6/02/2019 5:40	2,5	6/02/2019 12:00	5,6

Fecha	Velocidad	Fecha	Velocidad	Fecha	Velocidad
6/02/2019 12:10	5,1	6/02/2019 19:20	1,5	7/02/2019 1:40	1,5
6/02/2019 12:20	5,2	6/02/2019 19:30	1,4	7/02/2019 1:50	1,5
6/02/2019 12:30	6,6	6/02/2019 19:40	2,4	7/02/2019 2:00	1,1
6/02/2019 12:40	5,8	6/02/2019 19:50	2,1	7/02/2019 2:10	1,4
6/02/2019 12:50	6,9	6/02/2019 20:00	2,3	7/02/2019 2:20	2,2
6/02/2019 13:00	6,4	6/02/2019 20:10	2,4	7/02/2019 2:30	3,4
6/02/2019 13:10	5,9	6/02/2019 20:20	1,7	7/02/2019 2:40	2,7
6/02/2019 13:20	6,4	6/02/2019 20:30	1,5	7/02/2019 2:50	2,4
6/02/2019 13:30	6,6	6/02/2019 20:40	2,2	7/02/2019 3:00	2,2
6/02/2019 13:40	6,1	6/02/2019 20:50	1,8	7/02/2019 3:10	1,7
6/02/2019 13:50	6,4	6/02/2019 21:00	1,7	7/02/2019 3:20	2,4
6/02/2019 14:00	6,1	6/02/2019 21:10	2,1	7/02/2019 3:30	1,1
6/02/2019 14:10	5,6	6/02/2019 21:20	1,5	7/02/2019 3:40	1,5
6/02/2019 14:20	6,2	6/02/2019 21:30	0,9	7/02/2019 3:50	1,3
6/02/2019 14:30	5,8	6/02/2019 21:40	0,6	7/02/2019 4:00	1,6
6/02/2019 14:40	6,3	6/02/2019 21:50	0,5	7/02/2019 4:10	2,1
6/02/2019 14:50	6,5	6/02/2019 22:00	0,9	7/02/2019 4:20	1,9
6/02/2019 15:00	5,6	6/02/2019 22:10	1,3	7/02/2019 4:30	1,9
6/02/2019 15:10	6,2	6/02/2019 22:20	1,1	7/02/2019 4:40	1,8
6/02/2019 15:20	5,4	6/02/2019 22:30	0,8	7/02/2019 4:50	2
6/02/2019 15:30	4,9	6/02/2019 22:40	0,9	7/02/2019 5:00	1,6
6/02/2019 15:40	6,7	6/02/2019 22:50	0,8	7/02/2019 5:10	1,6
6/02/2019 15:50	5,6	6/02/2019 23:00	0,4	7/02/2019 5:20	1,6
6/02/2019 16:00	5,5	6/02/2019 23:10	0,5	7/02/2019 5:30	1,5
6/02/2019 16:10	5,2	6/02/2019 23:20	1,2	7/02/2019 5:40	1,2
6/02/2019 16:20	4,8	6/02/2019 23:30	0,8	7/02/2019 5:50	1,1
6/02/2019 16:30	5,1	6/02/2019 23:40	1,6	7/02/2019 6:00	1
6/02/2019 16:40	4,9	6/02/2019 23:50	1,3	7/02/2019 6:10	1,2
6/02/2019 16:50	4,7	7/02/2019 0:10	1,7	7/02/2019 6:20	1,9
6/02/2019 18:00	2,7	7/02/2019 0:20	1	7/02/2019 6:30	1,8
6/02/2019 18:10	2,8	7/02/2019 0:30	0,6	7/02/2019 6:40	1,8
6/02/2019 18:20	2,3	7/02/2019 0:40	0,8	7/02/2019 6:50	1,7
6/02/2019 18:30	1,7	7/02/2019 0:50	1,3	7/02/2019 7:00	1,5
6/02/2019 18:40	1,6	7/02/2019 1:00	1,3	7/02/2019 7:10	1,6
6/02/2019 18:50	1,7	7/02/2019 1:10	1,3	7/02/2019 7:20	1,7
6/02/2019 19:00	1,8	7/02/2019 1:20	1,4	7/02/2019 7:30	1,9
6/02/2019 19:10	1,7	7/02/2019 1:30	1,6	7/02/2019 7:40	1,7

Fecha	Velocidad	Fecha	Velocidad	Fecha	Velocidad
7/02/2019 7:50	1,9	7/02/2019 14:00	5	7/02/2019 20:10	2
7/02/2019 8:00	1,9	7/02/2019 14:10	4,8	7/02/2019 20:20	2,4
7/02/2019 8:10	1,7	7/02/2019 14:20	5,5	7/02/2019 20:30	2,3
7/02/2019 8:20	2,6	7/02/2019 14:30	5,5	7/02/2019 20:40	2
7/02/2019 8:30	3	7/02/2019 14:40	5	7/02/2019 20:50	2,3
7/02/2019 8:40	3	7/02/2019 14:50	5,1	7/02/2019 21:00	2,2
7/02/2019 8:50	2,5	7/02/2019 15:00	4,5	7/02/2019 21:10	2
7/02/2019 9:00	2,3	7/02/2019 15:10	5,8	7/02/2019 21:20	2
7/02/2019 9:10	3	7/02/2019 15:20	5,4	7/02/2019 21:30	1,5
7/02/2019 9:20	2,7	7/02/2019 15:30	5,6	7/02/2019 21:40	1
7/02/2019 9:30	2,8	7/02/2019 15:40	5,7	7/02/2019 21:50	0,9
7/02/2019 9:40	2,6	7/02/2019 15:50	5,3	7/02/2019 22:00	1,2
7/02/2019 9:50	2,8	7/02/2019 16:00	5,3	7/02/2019 22:10	1,5
7/02/2019 10:00	4,5	7/02/2019 16:10	5,4	7/02/2019 22:20	1,1
7/02/2019 10:10	4,5	7/02/2019 16:20	4,7	7/02/2019 22:30	1,3
7/02/2019 10:20	3,4	7/02/2019 16:30	6	7/02/2019 22:40	1,4
7/02/2019 10:30	4,3	7/02/2019 16:40	5,2	7/02/2019 22:50	0,9
7/02/2019 10:40	4,8	7/02/2019 16:50	4,1	7/02/2019 23:00	1,8
7/02/2019 10:50	4,7	7/02/2019 17:00	3,8	7/02/2019 23:10	1,6
7/02/2019 11:00	5,9	7/02/2019 17:10	4,1	7/02/2019 23:20	0,7
7/02/2019 11:10	6,2	7/02/2019 17:20	3,5	7/02/2019 23:30	0,6
7/02/2019 11:20	6,3	7/02/2019 17:30	3,2	7/02/2019 23:40	0,8
7/02/2019 11:30	6,4	7/02/2019 17:40	3,2	7/02/2019 23:50	1,3
7/02/2019 11:40	7,3	7/02/2019 17:50	2,9	8/02/2019 0:10	1,2
7/02/2019 11:50	6,2	7/02/2019 18:00	2,2	8/02/2019 0:20	1,6
7/02/2019 12:00	5,6	7/02/2019 18:10	1,7	8/02/2019 0:30	1,5
7/02/2019 12:10	5,5	7/02/2019 18:20	1,3	8/02/2019 0:40	1,6
7/02/2019 12:20	5,3	7/02/2019 18:30	1,5	8/02/2019 0:50	2,4
7/02/2019 12:30	5,1	7/02/2019 18:40	1,7	8/02/2019 1:00	1,8
7/02/2019 12:40	6,1	7/02/2019 18:50	1,7	8/02/2019 1:10	2,2
7/02/2019 12:50	5,8	7/02/2019 19:00	2	8/02/2019 1:20	2,9
7/02/2019 13:00	5,8	7/02/2019 19:10	1,7	8/02/2019 1:30	2,5
7/02/2019 13:10	5	7/02/2019 19:20	2,1	8/02/2019 1:40	2,5
7/02/2019 13:20	5,2	7/02/2019 19:30	1,5	8/02/2019 1:50	2,9
7/02/2019 13:30	5,9	7/02/2019 19:40	2,2	8/02/2019 2:00	2,4
7/02/2019 13:40	5,3	7/02/2019 19:50	2,2	8/02/2019 2:10	2,8
7/02/2019 13:50	5	7/02/2019 20:00	2,1	8/02/2019 2:20	3,3

Fecha	Velocidad	Fecha	Velocidad	Fecha	Velocidad
8/02/2019 2:30	3,2	8/02/2019 8:40	3,4	8/02/2019 14:50	5,1
8/02/2019 2:40	4,2	8/02/2019 8:50	3,7	8/02/2019 15:00	4,9
8/02/2019 2:50	4,4	8/02/2019 9:00	3,7	8/02/2019 15:10	4,9
8/02/2019 3:00	4,1	8/02/2019 9:10	3,7	8/02/2019 15:20	5,1
8/02/2019 3:10	4,3	8/02/2019 9:20	5,2	8/02/2019 15:30	5,3
8/02/2019 3:20	4,4	8/02/2019 9:30	4,6	8/02/2019 15:40	5
8/02/2019 3:30	4,1	8/02/2019 9:40	4,2	8/02/2019 15:50	5,2
8/02/2019 3:40	4,2	8/02/2019 9:50	4,8	8/02/2019 16:00	4,5
8/02/2019 3:50	3,9	8/02/2019 10:00	5,4	8/02/2019 16:10	4,1
8/02/2019 4:00	3,7	8/02/2019 10:10	5,9	8/02/2019 16:20	3,9
8/02/2019 4:10	3,6	8/02/2019 10:20	5,6	8/02/2019 16:30	4,4
8/02/2019 4:20	2,7	8/02/2019 10:30	5,2	8/02/2019 16:40	3,6
8/02/2019 4:30	2,2	8/02/2019 10:40	5,4	8/02/2019 16:50	4
8/02/2019 4:40	1,3	8/02/2019 10:50	6,5	8/02/2019 17:00	3,7
8/02/2019 4:50	1,1	8/02/2019 11:00	6,4	8/02/2019 17:10	3,6
8/02/2019 5:00	0,5	8/02/2019 11:10	5,7	8/02/2019 17:20	3,6
8/02/2019 5:10	0,9	8/02/2019 11:20	5,6	8/02/2019 17:30	3,7
8/02/2019 5:20	0,6	8/02/2019 11:30	6	8/02/2019 17:40	3,2
8/02/2019 5:30	0,7	8/02/2019 11:40	6,3	8/02/2019 17:50	3
8/02/2019 5:40	1,6	8/02/2019 11:50	6,5	8/02/2019 18:00	2,5
8/02/2019 5:50	1	8/02/2019 12:00	7,5	8/02/2019 18:10	2,2
8/02/2019 6:00	1,2	8/02/2019 12:10	6,5	8/02/2019 18:20	2
8/02/2019 6:10	0,9	8/02/2019 12:20	6,5	8/02/2019 18:30	1,6
8/02/2019 6:20	1,4	8/02/2019 12:30	6,6	8/02/2019 18:40	2,2
8/02/2019 6:30	0,5	8/02/2019 12:40	6,4	8/02/2019 18:50	1,8
8/02/2019 6:40	0,8	8/02/2019 12:50	5,7	8/02/2019 19:00	1,3
8/02/2019 6:50	0,7	8/02/2019 13:00	5,9	8/02/2019 19:10	1,4
8/02/2019 7:00	0,6	8/02/2019 13:10	6	8/02/2019 19:20	0,8
8/02/2019 7:10	0,9	8/02/2019 13:20	6,2	8/02/2019 19:30	1,6
8/02/2019 7:20	1,7	8/02/2019 13:30	5,8	8/02/2019 19:40	1,4
8/02/2019 7:30	1,3	8/02/2019 13:40	5,3	8/02/2019 19:50	1,5
8/02/2019 7:40	0,9	8/02/2019 13:50	5	8/02/2019 20:00	0,8
8/02/2019 7:50	1,3	8/02/2019 14:00	5,3	8/02/2019 20:10	0,8
8/02/2019 8:00	1,2	8/02/2019 14:10	4,9	8/02/2019 20:20	0,8
8/02/2019 8:10	1,4	8/02/2019 14:20	5,2	8/02/2019 20:30	0,8
8/02/2019 8:20	1,7	8/02/2019 14:30	5,1	8/02/2019 20:40	1
8/02/2019 8:30	3,3	8/02/2019 14:40	5,5	8/02/2019 20:50	1,3

Fecha	Velocidad	Fecha	Velocidad	Fecha	Velocidad
8/02/2019 21:00	1,6	9/02/2019 3:20	4,1	9/02/2019 9:30	3,1
8/02/2019 21:10	1,5	9/02/2019 3:30	4,3	9/02/2019 9:40	3,3
8/02/2019 21:20	1,5	9/02/2019 3:40	3,7	9/02/2019 9:50	3,6
8/02/2019 21:30	2,1	9/02/2019 3:50	3,7	9/02/2019 10:00	4
8/02/2019 21:40	1,6	9/02/2019 4:00	3,2	9/02/2019 10:10	4,1
8/02/2019 21:50	1,8	9/02/2019 4:10	3,1	9/02/2019 10:20	4,4
8/02/2019 22:00	1,9	9/02/2019 4:20	3,1	9/02/2019 10:30	4,8
8/02/2019 22:10	1,3	9/02/2019 4:30	3,5	9/02/2019 10:40	5
8/02/2019 22:20	1,3	9/02/2019 4:40	3,1	9/02/2019 10:50	5,4
8/02/2019 22:30	2,1	9/02/2019 4:50	2,8	9/02/2019 11:00	5,9
8/02/2019 22:40	1,9	9/02/2019 5:00	2,3	9/02/2019 11:10	5,8
8/02/2019 22:50	0,7	9/02/2019 5:10	1,9	9/02/2019 11:20	6
8/02/2019 23:00	1	9/02/2019 5:20	3,6	9/02/2019 11:30	6,3
8/02/2019 23:10	1,5	9/02/2019 5:30	3,4	9/02/2019 11:40	5,5
8/02/2019 23:20	1,6	9/02/2019 5:40	3,1	9/02/2019 11:50	6,2
8/02/2019 23:30	1,3	9/02/2019 5:50	3,2	9/02/2019 12:00	6,4
8/02/2019 23:40	1,3	9/02/2019 6:00	2,8	9/02/2019 12:10	6,2
8/02/2019 23:50	1,6	9/02/2019 6:10	2,7	9/02/2019 12:20	6,3
9/02/2019 0:10	0,4	9/02/2019 6:20	2,2	9/02/2019 12:30	6,4
9/02/2019 0:20	0,6	9/02/2019 6:30	2,6	9/02/2019 12:40	5,5
9/02/2019 0:30	0,6	9/02/2019 6:40	2,7	9/02/2019 12:50	6,2
9/02/2019 0:40	0,7	9/02/2019 6:50	2,4	9/02/2019 13:00	6,3
9/02/2019 0:50	0,8	9/02/2019 7:00	2,5	9/02/2019 13:10	7,3
9/02/2019 1:00	1,4	9/02/2019 7:10	2,9	9/02/2019 13:20	7
9/02/2019 1:10	1,7	9/02/2019 7:20	3,2	9/02/2019 13:30	8,1
9/02/2019 1:20	1,5	9/02/2019 7:30	2,3	9/02/2019 13:40	6,3
9/02/2019 1:30	1,5	9/02/2019 7:40	2,8	9/02/2019 13:50	5,8
9/02/2019 1:40	1,6	9/02/2019 7:50	2,9	9/02/2019 14:00	5,6
9/02/2019 1:50	1,1	9/02/2019 8:00	3,4	9/02/2019 14:10	6
9/02/2019 2:00	1	9/02/2019 8:10	2,8	9/02/2019 14:20	5,5
9/02/2019 2:10	1,4	9/02/2019 8:20	2,6	9/02/2019 14:30	6
9/02/2019 2:20	1,2	9/02/2019 8:30	2,1	9/02/2019 14:40	5,7
9/02/2019 2:30	0,6	9/02/2019 8:40	2	9/02/2019 14:50	5,9
9/02/2019 2:40	0,8	9/02/2019 8:50	2,4	9/02/2019 15:00	5,5
9/02/2019 2:50	0,9	9/02/2019 9:00	2,5	9/02/2019 15:10	4,9
9/02/2019 3:00	0,5	9/02/2019 9:10	2,9	9/02/2019 15:20	5,1
9/02/2019 3:10	1,3	9/02/2019 9:20	3	9/02/2019 15:30	4,8

Fecha	Velocidad	Fecha	Velocidad	Fecha	Velocidad
9/02/2019 15:40	5,1	9/02/2019 21:50	2,5	10/02/2019 4:10	0,7
9/02/2019 15:50	4	9/02/2019 22:00	2	10/02/2019 4:20	0,8
9/02/2019 16:00	4	9/02/2019 22:10	1,1	10/02/2019 4:30	1,2
9/02/2019 16:10	4,2	9/02/2019 22:20	0,9	10/02/2019 4:40	0,8
9/02/2019 16:20	3,8	9/02/2019 22:30	0,5	10/02/2019 4:50	1,2
9/02/2019 16:30	3,9	9/02/2019 22:40	0,7	10/02/2019 5:00	0,7
9/02/2019 16:40	2,3	9/02/2019 22:50	0,8	10/02/2019 5:10	0,6
9/02/2019 16:50	1,8	9/02/2019 23:00	0,6	10/02/2019 5:20	0,5
9/02/2019 17:00	1,9	9/02/2019 23:10	0,7	10/02/2019 5:30	0,9
9/02/2019 17:10	1,6	9/02/2019 23:20	0,9	10/02/2019 5:40	1,8
9/02/2019 17:20	2,1	9/02/2019 23:30	0,5	10/02/2019 5:50	2,3
9/02/2019 17:30	1,9	9/02/2019 23:40	0,9	10/02/2019 6:00	2,3
9/02/2019 17:40	2,3	9/02/2019 23:50	1,4	10/02/2019 6:10	2,5
9/02/2019 17:50	2,7	10/02/2019 0:10	1,4	10/02/2019 6:20	2,4
9/02/2019 18:00	2	10/02/2019 0:20	1,1	10/02/2019 6:30	2,8
9/02/2019 18:10	1,1	10/02/2019 0:30	0,7	10/02/2019 6:40	2,9
9/02/2019 18:20	0,9	10/02/2019 0:40	1,6	10/02/2019 6:50	2,9
9/02/2019 18:30	1,1	10/02/2019 0:50	1,1	10/02/2019 7:00	3,2
9/02/2019 18:40	1,1	10/02/2019 1:00	0,7	10/02/2019 7:10	3,8
9/02/2019 18:50	0,7	10/02/2019 1:10	0,4	10/02/2019 7:20	3,1
9/02/2019 19:00	0,8	10/02/2019 1:20	0,4	10/02/2019 7:30	3,1
9/02/2019 19:10	0,6	10/02/2019 1:30	0,3	10/02/2019 7:40	2,9
9/02/2019 19:20	1,2	10/02/2019 1:40	0,5	10/02/2019 7:50	2,7
9/02/2019 19:30	2,1	10/02/2019 1:50	1,1	10/02/2019 8:00	2,8
9/02/2019 19:40	1,9	10/02/2019 2:00	1,2	10/02/2019 8:10	2,9
9/02/2019 19:50	1,4	10/02/2019 2:10	1,2	10/02/2019 8:20	3
9/02/2019 20:00	0,7	10/02/2019 2:20	0,8	10/02/2019 8:30	2,4
9/02/2019 20:10	0,9	10/02/2019 2:30	1,1	10/02/2019 8:40	2,7
9/02/2019 20:20	1,1	10/02/2019 2:40	1,3	10/02/2019 8:50	2,9
9/02/2019 20:30	1	10/02/2019 2:50	1,1	10/02/2019 9:00	2,4
9/02/2019 20:40	1,1	10/02/2019 3:00	0,5	10/02/2019 9:10	3,3
9/02/2019 20:50	1,4	10/02/2019 3:10	0,8	10/02/2019 9:20	3,9
9/02/2019 21:00	1,7	10/02/2019 3:20	0,5	10/02/2019 9:30	3,4
9/02/2019 21:10	1,8	10/02/2019 3:30	0,6	10/02/2019 9:40	3,4
9/02/2019 21:20	2	10/02/2019 3:40	1	10/02/2019 9:50	2,8
9/02/2019 21:30	2,2	10/02/2019 3:50	0,7	10/02/2019 10:00	3,3
9/02/2019 21:40	2,7	10/02/2019 4:00	0,6	10/02/2019 10:10	3,6

Fecha	Velocidad	Fecha	Velocidad	Fecha	Velocidad
10/02/2019 10:20	3,3	10/02/2019 16:30	3,8	10/02/2019 22:40	2,2
10/02/2019 10:30	3,8	10/02/2019 16:40	2,7	10/02/2019 22:50	1,7
10/02/2019 10:40	4,3	10/02/2019 16:50	2,2	10/02/2019 23:00	1,1
10/02/2019 10:50	4,9	10/02/2019 17:00	2,5	10/02/2019 23:10	1,4
10/02/2019 11:00	5,3	10/02/2019 17:10	2,7	10/02/2019 23:20	2
10/02/2019 11:10	4,8	10/02/2019 17:20	2,5	10/02/2019 23:30	1,9
10/02/2019 11:20	5,4	10/02/2019 17:30	2,1	10/02/2019 23:40	1,2
10/02/2019 11:30	6,2	10/02/2019 17:40	2,1	10/02/2019 23:50	1
10/02/2019 11:40	6,3	10/02/2019 17:50	2,5	11/02/2019 0:10	1,2
10/02/2019 11:50	6,4	10/02/2019 18:00	2,4	11/02/2019 0:20	0,8
10/02/2019 12:00	5,7	10/02/2019 18:10	2,1	11/02/2019 0:30	0,6
10/02/2019 12:10	5,8	10/02/2019 18:20	2,3	11/02/2019 0:40	0,6
10/02/2019 12:20	6,1	10/02/2019 18:30	2,1	11/02/2019 0:50	0,7
10/02/2019 12:30	6,1	10/02/2019 18:40	2,1	11/02/2019 1:00	1,1
10/02/2019 12:40	6,5	10/02/2019 18:50	1,6	11/02/2019 1:10	2
10/02/2019 12:50	7,3	10/02/2019 19:00	1	11/02/2019 1:20	1,6
10/02/2019 13:00	7,8	10/02/2019 19:10	1	11/02/2019 1:30	0,8
10/02/2019 13:10	7,4	10/02/2019 19:20	0,6	11/02/2019 1:40	0,7
10/02/2019 13:20	6,3	10/02/2019 19:30	0,4	11/02/2019 1:50	0,8
10/02/2019 13:30	6,1	10/02/2019 19:40	0,1	11/02/2019 2:00	1,2
10/02/2019 13:40	6,3	10/02/2019 19:50	1,1	11/02/2019 2:10	1
10/02/2019 13:50	5,1	10/02/2019 20:00	1,3	11/02/2019 2:20	0,7
10/02/2019 14:00	5,8	10/02/2019 20:10	0,8	11/02/2019 2:30	0,8
10/02/2019 14:10	5,3	10/02/2019 20:20	1,8	11/02/2019 2:40	0,4
10/02/2019 14:20	5,7	10/02/2019 20:30	2,4	11/02/2019 2:50	0,5
10/02/2019 14:30	5,1	10/02/2019 20:40	2,8	11/02/2019 3:00	0,5
10/02/2019 14:40	5,3	10/02/2019 20:50	2,6	11/02/2019 3:10	1
10/02/2019 14:50	5,1	10/02/2019 21:00	2	11/02/2019 3:20	1,4
10/02/2019 15:00	4,8	10/02/2019 21:10	2,1	11/02/2019 3:30	1,7
10/02/2019 15:10	4,6	10/02/2019 21:20	1,9	11/02/2019 3:40	1,6
10/02/2019 15:20	4,9	10/02/2019 21:30	1,5	11/02/2019 3:50	1,3
10/02/2019 15:30	4,2	10/02/2019 21:40	1,3	11/02/2019 4:00	0,9
10/02/2019 15:40	4,5	10/02/2019 21:50	1	11/02/2019 4:10	1
10/02/2019 15:50	4,5	10/02/2019 22:00	1,4	11/02/2019 4:20	0,6
10/02/2019 16:00	4,4	10/02/2019 22:10	1,9	11/02/2019 4:30	0,6
10/02/2019 16:10	4,3	10/02/2019 22:20	2,3	11/02/2019 4:40	0,9
10/02/2019 16:20	4	10/02/2019 22:30	2,5	11/02/2019 4:50	0,9

Fecha	Velocidad	Fecha	Velocidad	Fecha	Velocidad
11/02/2019 5:00	0,7	11/02/2019 11:40	5,7	11/02/2019 17:50	1,9
11/02/2019 5:10	0,7	11/02/2019 11:50	6	11/02/2019 18:00	2
11/02/2019 5:20	0,4	11/02/2019 12:00	5	11/02/2019 18:10	2,3
11/02/2019 5:30	0,6	11/02/2019 12:10	5,3	11/02/2019 18:20	1,7
11/02/2019 5:40	0,6	11/02/2019 12:20	5,1	11/02/2019 18:30	1,3
11/02/2019 5:50	0,5	11/02/2019 12:30	5,3	11/02/2019 18:40	1,5
11/02/2019 6:00	0,8	11/02/2019 12:40	4,9	11/02/2019 18:50	1,7
11/02/2019 6:10	1,1	11/02/2019 12:50	5,2	11/02/2019 19:00	1,3
11/02/2019 6:20	1,2	11/02/2019 13:00	5,2	11/02/2019 19:10	1,4
11/02/2019 6:30	0,8	11/02/2019 13:10	4,1	11/02/2019 19:20	1,7
11/02/2019 6:40	0,8	11/02/2019 13:20	5,5	11/02/2019 19:30	1,8
11/02/2019 6:50	1,3	11/02/2019 13:30	5,7	11/02/2019 19:40	1,7
11/02/2019 7:00	1,4	11/02/2019 13:40	5,6	11/02/2019 19:50	1,8
11/02/2019 7:10	1	11/02/2019 13:50	5,5	11/02/2019 20:00	1,8
11/02/2019 7:20	0,8	11/02/2019 14:00	5,7	11/02/2019 20:10	1,2
11/02/2019 7:30	0,7	11/02/2019 14:10	6,4	11/02/2019 20:20	0,6
11/02/2019 7:40	0,9	11/02/2019 14:20	6,3	11/02/2019 20:30	1,4
11/02/2019 8:20	1,1	11/02/2019 14:30	5,4	11/02/2019 20:40	1,3
11/02/2019 8:30	0,7	11/02/2019 14:40	6,4	11/02/2019 20:50	1,2
11/02/2019 8:40	1,2	11/02/2019 14:50	6,2	11/02/2019 21:00	1,1
11/02/2019 8:50	0,9	11/02/2019 15:00	6	11/02/2019 21:10	0,3
11/02/2019 9:00	1	11/02/2019 15:10	6	11/02/2019 21:20	0,6
11/02/2019 9:10	1	11/02/2019 15:20	6,2	11/02/2019 21:30	0,4
11/02/2019 9:20	0,9	11/02/2019 15:30	5,3	11/02/2019 21:40	0,7
11/02/2019 9:30	1,4	11/02/2019 15:40	5,6	11/02/2019 21:50	1,1
11/02/2019 9:40	1,8	11/02/2019 15:50	5	11/02/2019 22:00	0,7
11/02/2019 9:50	1,5	11/02/2019 16:00	4,8	11/02/2019 22:10	0,7
11/02/2019 10:00	1	11/02/2019 16:10	4,9	11/02/2019 22:20	0,6
11/02/2019 10:10	1,3	11/02/2019 16:20	3,9	11/02/2019 22:30	0,8
11/02/2019 10:20	1	11/02/2019 16:30	3,6	11/02/2019 22:40	0,9
11/02/2019 10:30	2,1	11/02/2019 16:40	4,3	11/02/2019 22:50	0,5
11/02/2019 10:40	2,8	11/02/2019 16:50	3,6	11/02/2019 23:00	0,8
11/02/2019 10:50	4,1	11/02/2019 17:00	2,8	11/02/2019 23:10	0,9
11/02/2019 11:00	4,9	11/02/2019 17:10	2,6	11/02/2019 23:20	0,6
11/02/2019 11:10	5,1	11/02/2019 17:20	2,9	11/02/2019 23:30	1,1
11/02/2019 11:20	5,3	11/02/2019 17:30	3,1	11/02/2019 23:40	1,2
11/02/2019 11:30	5,8	11/02/2019 17:40	2,4	11/02/2019 23:50	1

Fecha	Velocidad	Fecha	Velocidad	Fecha	Velocidad
12/02/2019 0:10	0,7	12/02/2019 6:20	1,5	12/02/2019 12:30	9
12/02/2019 0:20	0,8	12/02/2019 6:30	2,5	12/02/2019 12:40	8,8
12/02/2019 0:30	1,2	12/02/2019 6:40	2	12/02/2019 12:50	8,9
12/02/2019 0:40	1,7	12/02/2019 6:50	1,3	12/02/2019 13:00	8,2
12/02/2019 0:50	1,8	12/02/2019 7:00	0,5	12/02/2019 13:10	9,7
12/02/2019 1:00	1,6	12/02/2019 7:10	0,6	12/02/2019 13:20	9,1
12/02/2019 1:10	1,6	12/02/2019 7:20	0,9	12/02/2019 13:30	7,1
12/02/2019 1:20	1,3	12/02/2019 7:30	0,9	12/02/2019 13:40	7,7
12/02/2019 1:30	1,5	12/02/2019 7:40	1,3	12/02/2019 13:50	8,3
12/02/2019 1:40	1,9	12/02/2019 7:50	1,5	12/02/2019 14:00	7,1
12/02/2019 1:50	1,9	12/02/2019 8:00	0,8	12/02/2019 14:10	6,8
12/02/2019 2:00	1,7	12/02/2019 8:10	1,1	12/02/2019 14:20	6,7
12/02/2019 2:10	1,4	12/02/2019 8:20	1,2	12/02/2019 14:30	6,5
12/02/2019 2:20	0,7	12/02/2019 8:30	1,1	12/02/2019 14:40	7,3
12/02/2019 2:30	0,8	12/02/2019 8:40	1,8	12/02/2019 14:50	7,2
12/02/2019 2:40	0,8	12/02/2019 8:50	1,9	12/02/2019 15:00	7
12/02/2019 2:50	0,4	12/02/2019 9:00	1,9	12/02/2019 15:10	6,9
12/02/2019 3:00	0,2	12/02/2019 9:10	1,7	12/02/2019 15:20	4,6
12/02/2019 3:10	0,7	12/02/2019 9:20	1,5	12/02/2019 15:30	3,5
12/02/2019 3:20	0,7	12/02/2019 9:30	2,4	12/02/2019 15:40	3,9
12/02/2019 3:30	1,3	12/02/2019 9:40	1,6	12/02/2019 15:50	3,7
12/02/2019 3:40	2,5	12/02/2019 9:50	1,7	12/02/2019 16:00	4,4
12/02/2019 3:50	3,1	12/02/2019 10:00	1,1	12/02/2019 16:10	2,9
12/02/2019 4:00	2,7	12/02/2019 10:10	2	12/02/2019 16:20	3,8
12/02/2019 4:10	2,2	12/02/2019 10:20	3,9	12/02/2019 16:30	4,2
12/02/2019 4:20	1,8	12/02/2019 10:30	3,3	12/02/2019 16:40	3,6
12/02/2019 4:30	1,5	12/02/2019 10:40	2,7	12/02/2019 16:50	3,9
12/02/2019 4:40	1,4	12/02/2019 10:50	2,4	12/02/2019 17:00	3,7
12/02/2019 4:50	1,2	12/02/2019 11:00	4,5	12/02/2019 17:10	2,7
12/02/2019 5:00	0,5	12/02/2019 11:10	6,7	12/02/2019 17:20	3,5
12/02/2019 5:10	0,6	12/02/2019 11:20	8,1	12/02/2019 17:30	2,7
12/02/2019 5:20	1,3	12/02/2019 11:30	5,8	12/02/2019 17:40	2,1
12/02/2019 5:30	1,5	12/02/2019 11:40	7,2	12/02/2019 17:50	2,2
12/02/2019 5:40	2	12/02/2019 11:50	8,2	12/02/2019 18:00	1,6
12/02/2019 5:50	1,7	12/02/2019 12:00	8,6	12/02/2019 18:10	1,2
12/02/2019 6:00	1,6	12/02/2019 12:10	8,6	12/02/2019 18:20	1,8
12/02/2019 6:10	1,1	12/02/2019 12:20	9	12/02/2019 18:30	1

Fecha	Velocidad	Fecha	Velocidad	Fecha	Velocidad
12/02/2019 18:40	0,4	13/02/2019 1:00	3,3	13/02/2019 7:40	1,7
12/02/2019 18:50	0,7	13/02/2019 1:10	4,1	13/02/2019 7:50	1,2
12/02/2019 19:00	1,3	13/02/2019 1:20	4,1	13/02/2019 8:00	1,2
12/02/2019 19:10	1,1	13/02/2019 1:30	4	13/02/2019 8:10	1
12/02/2019 19:20	1,4	13/02/2019 1:40	4,4	13/02/2019 8:20	1,6
12/02/2019 19:30	0,8	13/02/2019 1:50	3,4	13/02/2019 8:30	1,9
12/02/2019 19:40	0,7	13/02/2019 2:00	2,8	13/02/2019 8:40	1,7
12/02/2019 19:50	1,3	13/02/2019 2:10	3,4	13/02/2019 8:50	2,3
12/02/2019 20:00	0,7	13/02/2019 2:20	4,5	13/02/2019 9:00	1,6
12/02/2019 20:10	0,6	13/02/2019 2:30	4,6	13/02/2019 9:10	1,5
12/02/2019 20:20	1,1	13/02/2019 2:40	4,3	13/02/2019 9:20	1,5
12/02/2019 20:30	0,9	13/02/2019 2:50	3,6	13/02/2019 9:30	1,4
12/02/2019 20:40	0,4	13/02/2019 3:00	3,4	13/02/2019 9:40	2,2
12/02/2019 20:50	1,3	13/02/2019 3:10	4,4	13/02/2019 9:50	2,9
12/02/2019 21:00	1,9	13/02/2019 3:20	3,8	13/02/2019 10:00	3,2
12/02/2019 21:10	1,1	13/02/2019 3:30	2,4	13/02/2019 10:10	2,8
12/02/2019 21:20	1,6	13/02/2019 3:40	1,5	13/02/2019 10:20	2,1
12/02/2019 21:30	1,7	13/02/2019 3:50	1,2	13/02/2019 10:30	2,2
12/02/2019 21:40	1,6	13/02/2019 4:00	1,1	13/02/2019 10:40	1,3
12/02/2019 21:50	1,1	13/02/2019 4:10	1,2	13/02/2019 10:50	2
12/02/2019 22:00	1,1	13/02/2019 4:20	1,6	13/02/2019 11:00	3,2
12/02/2019 22:10	1,2	13/02/2019 4:30	1,4	13/02/2019 11:10	4,2
12/02/2019 22:20	0,9	13/02/2019 4:40	2	13/02/2019 11:20	4,5
12/02/2019 22:30	0,5	13/02/2019 4:50	2,3	13/02/2019 11:30	4,9
12/02/2019 22:40	0,9	13/02/2019 5:00	2,4	13/02/2019 11:40	4,6
12/02/2019 22:50	1,3	13/02/2019 5:10	2,2	13/02/2019 11:50	5,2
12/02/2019 23:00	1,4	13/02/2019 5:20	1,9	13/02/2019 12:00	5
12/02/2019 23:10	1,2	13/02/2019 5:30	1,6	13/02/2019 12:10	5
12/02/2019 23:20	1,6	13/02/2019 5:40	1,5	13/02/2019 12:20	5,5
12/02/2019 23:30	2,1	13/02/2019 5:50	1,2	13/02/2019 12:30	5
12/02/2019 23:40	2,5	13/02/2019 6:00	0,8	13/02/2019 12:40	4,6
12/02/2019 23:50	1,7	13/02/2019 6:20	0,8	13/02/2019 12:50	4,8
13/02/2019 0:10	1,6	13/02/2019 6:30	1	13/02/2019 13:00	4,6
13/02/2019 0:20	2,4	13/02/2019 6:50	1	13/02/2019 13:10	5,6
13/02/2019 0:30	2,7	13/02/2019 7:00	0,7	13/02/2019 13:20	4,7
13/02/2019 0:40	2,2	13/02/2019 7:10	1,3	13/02/2019 13:30	4,7
13/02/2019 0:50	2,5	13/02/2019 7:20	1,5	13/02/2019 13:40	5,4

Fecha	Velocidad	Fecha	Velocidad	Fecha	Velocidad
13/02/2019 13:50	4,2	13/02/2019 20:00	2,2	14/02/2019 2:20	1,7
13/02/2019 14:00	5	13/02/2019 20:10	1,9	14/02/2019 2:30	2
13/02/2019 14:10	4,2	13/02/2019 20:20	1,4	14/02/2019 2:40	1,7
13/02/2019 14:20	6,3	13/02/2019 20:30	1,5	14/02/2019 2:50	0,7
13/02/2019 14:30	5,6	13/02/2019 20:40	1,2	14/02/2019 3:00	0,5
13/02/2019 14:40	6,2	13/02/2019 20:50	1	14/02/2019 3:10	1,2
13/02/2019 14:50	4,6	13/02/2019 21:00	1,2	14/02/2019 3:20	1,2
13/02/2019 15:00	4,9	13/02/2019 21:10	1,3	14/02/2019 3:30	1,1
13/02/2019 15:10	5,4	13/02/2019 21:20	1,8	14/02/2019 3:40	0,4
13/02/2019 15:20	5	13/02/2019 21:30	1,5	14/02/2019 3:50	0,4
13/02/2019 15:30	5	13/02/2019 21:40	0,9	14/02/2019 4:00	0,6
13/02/2019 15:40	5,6	13/02/2019 21:50	0,7	14/02/2019 4:10	0,8
13/02/2019 15:50	5,3	13/02/2019 22:00	0,7	14/02/2019 4:20	0,9
13/02/2019 16:00	5,2	13/02/2019 22:10	0,9	14/02/2019 4:30	1
13/02/2019 16:10	4,8	13/02/2019 22:20	0,8	14/02/2019 4:40	1
13/02/2019 16:20	4,8	13/02/2019 22:30	1,4	14/02/2019 4:50	0,6
13/02/2019 16:30	5,4	13/02/2019 22:40	1,5	14/02/2019 5:00	1
13/02/2019 16:40	4,6	13/02/2019 22:50	1,4	14/02/2019 5:10	1,1
13/02/2019 16:50	4,4	13/02/2019 23:00	1,3	14/02/2019 5:20	1,3
13/02/2019 17:00	3,7	13/02/2019 23:10	1,4	14/02/2019 5:30	1,2
13/02/2019 17:10	4,8	13/02/2019 23:20	1,9	14/02/2019 5:40	1,2
13/02/2019 17:20	4,7	13/02/2019 23:30	2	14/02/2019 5:50	2
13/02/2019 17:30	5	13/02/2019 23:40	1,5	14/02/2019 6:00	1,8
13/02/2019 17:40	3,9	13/02/2019 23:50	1,5	14/02/2019 6:10	1,7
13/02/2019 17:50	3,6	14/02/2019 0:10	0,8	14/02/2019 6:20	1,8
13/02/2019 18:00	3	14/02/2019 0:20	1,4	14/02/2019 6:30	1,3
13/02/2019 18:10	2,4	14/02/2019 0:30	1,6	14/02/2019 6:40	0,8
13/02/2019 18:20	2,2	14/02/2019 0:40	1,1	14/02/2019 6:50	0,8
13/02/2019 18:30	2,4	14/02/2019 0:50	1,1	14/02/2019 7:00	1,9
13/02/2019 18:40	1,8	14/02/2019 1:00	1,5	14/02/2019 7:10	1,4
13/02/2019 18:50	1,6	14/02/2019 1:10	1,6	14/02/2019 7:20	0,7
13/02/2019 19:00	1,5	14/02/2019 1:20	1,2	14/02/2019 7:30	1
13/02/2019 19:10	0,4	14/02/2019 1:30	1	14/02/2019 7:40	0,8
13/02/2019 19:20	1	14/02/2019 1:40	1	14/02/2019 7:50	0,5
13/02/2019 19:30	1,3	14/02/2019 1:50	1,1	14/02/2019 8:00	0,9
13/02/2019 19:40	2,2	14/02/2019 2:00	0,9	14/02/2019 8:10	0,8
13/02/2019 19:50	2	14/02/2019 2:10	1,7	14/02/2019 8:20	1,1

Fecha	Velocidad	Fecha	Velocidad	Fecha	Velocidad
14/02/2019 8:30	1,3	14/02/2019 14:50	6,5	14/02/2019 21:00	2,2
14/02/2019 8:50	1,5	14/02/2019 15:00	6,1	14/02/2019 21:10	1,7
14/02/2019 9:00	1,4	14/02/2019 15:10	6,2	14/02/2019 21:20	1,7
14/02/2019 9:10	2,4	14/02/2019 15:20	5,3	14/02/2019 21:30	1
14/02/2019 9:20	1,3	14/02/2019 15:30	5,3	14/02/2019 21:40	0,7
14/02/2019 9:30	2	14/02/2019 15:40	5,9	14/02/2019 21:50	0,2
14/02/2019 9:40	1,4	14/02/2019 15:50	6	14/02/2019 22:00	0,7
14/02/2019 9:50	1,2	14/02/2019 16:00	5,1	14/02/2019 22:10	2,3
14/02/2019 10:00	1,4	14/02/2019 16:10	5,2	14/02/2019 22:20	2,7
14/02/2019 10:10	1,2	14/02/2019 16:20	5	14/02/2019 22:30	3,3
14/02/2019 10:20	1,6	14/02/2019 16:30	5,7	14/02/2019 22:40	2,4
14/02/2019 10:30	1,2	14/02/2019 16:40	4,8	14/02/2019 22:50	2
14/02/2019 10:40	1,1	14/02/2019 16:50	5	14/02/2019 23:00	1,5
14/02/2019 10:50	2	14/02/2019 17:00	5,3	14/02/2019 23:10	1,6
14/02/2019 11:00	4,4	14/02/2019 17:10	4,8	14/02/2019 23:20	0,9
14/02/2019 11:10	7	14/02/2019 17:20	4,5	14/02/2019 23:30	1
14/02/2019 11:20	8,6	14/02/2019 17:30	3,5	14/02/2019 23:40	1,4
14/02/2019 11:30	8,3	14/02/2019 17:40	3,1	14/02/2019 23:50	1,9
14/02/2019 11:40	8	14/02/2019 17:50	2,9	15/02/2019 0:10	0,5
14/02/2019 11:50	8,3	14/02/2019 18:00	2,4	15/02/2019 0:20	0,7
14/02/2019 12:00	7	14/02/2019 18:10	1,8	15/02/2019 0:30	0,8
14/02/2019 12:10	6,3	14/02/2019 18:20	1,2	15/02/2019 0:40	1,2
14/02/2019 12:20	6,5	14/02/2019 18:30	0,9	15/02/2019 0:50	1,7
14/02/2019 12:30	4,7	14/02/2019 18:40	1	15/02/2019 1:00	1,3
14/02/2019 12:40	5,1	14/02/2019 18:50	0,7	15/02/2019 1:10	0,7
14/02/2019 12:50	3,2	14/02/2019 19:00	0,7	15/02/2019 1:20	0,4
14/02/2019 13:00	2,6	14/02/2019 19:10	1,9	15/02/2019 1:30	0,5
14/02/2019 13:10	3,6	14/02/2019 19:20	1,7	15/02/2019 1:40	1,3
14/02/2019 13:20	5,4	14/02/2019 19:30	2,2	15/02/2019 1:50	1,1
14/02/2019 13:30	5,2	14/02/2019 19:40	2,9	15/02/2019 2:00	1,8
14/02/2019 13:40	5,1	14/02/2019 19:50	1,8	15/02/2019 2:10	2,2
14/02/2019 13:50	6	14/02/2019 20:00	1,9	15/02/2019 2:20	2
14/02/2019 14:00	5,1	14/02/2019 20:10	1,5	15/02/2019 2:30	3,3
14/02/2019 14:10	5,4	14/02/2019 20:20	1,8	15/02/2019 2:40	4,5
14/02/2019 14:20	5,4	14/02/2019 20:30	2	15/02/2019 2:50	4,9
14/02/2019 14:30	5,4	14/02/2019 20:40	2,3	15/02/2019 3:00	4,5
14/02/2019 14:40	6,1	14/02/2019 20:50	1,8	15/02/2019 3:10	2,5

Fecha	Velocidad	Fecha	Velocidad	Fecha	Velocidad
15/02/2019 3:20	2,4	15/02/2019 9:30	1,6	15/02/2019 15:40	6
15/02/2019 3:30	3,1	15/02/2019 9:40	2,6	15/02/2019 15:50	5
15/02/2019 3:40	3,7	15/02/2019 9:50	2,8	15/02/2019 16:00	4,5
15/02/2019 3:50	2,6	15/02/2019 10:00	3,1	15/02/2019 16:10	5,1
15/02/2019 4:00	3,2	15/02/2019 10:10	3,8	15/02/2019 16:20	5,3
15/02/2019 4:10	3,9	15/02/2019 10:20	5,4	15/02/2019 16:30	4,7
15/02/2019 4:20	3,4	15/02/2019 10:30	6,6	15/02/2019 16:40	4,9
15/02/2019 4:30	4,5	15/02/2019 10:40	6,5	15/02/2019 16:50	5,4
15/02/2019 4:40	4,9	15/02/2019 10:50	6,9	15/02/2019 17:00	5
15/02/2019 4:50	5,9	15/02/2019 11:00	7,3	15/02/2019 17:10	4,1
15/02/2019 5:00	5,5	15/02/2019 11:10	6,2	15/02/2019 17:20	3,9
15/02/2019 5:10	4	15/02/2019 11:20	5,2	15/02/2019 17:30	4,2
15/02/2019 5:20	2,5	15/02/2019 11:30	6,6	15/02/2019 17:40	3,5
15/02/2019 5:30	3,6	15/02/2019 11:40	6,2	15/02/2019 17:50	2,6
15/02/2019 5:40	3,7	15/02/2019 11:50	6,6	15/02/2019 18:00	1,7
15/02/2019 5:50	3,4	15/02/2019 12:00	7	15/02/2019 18:10	1,5
15/02/2019 6:00	4,1	15/02/2019 12:10	6,6	15/02/2019 18:20	1,1
15/02/2019 6:10	3,8	15/02/2019 12:20	6	15/02/2019 18:30	1,5
15/02/2019 6:20	3,1	15/02/2019 12:30	5,8	15/02/2019 18:40	1,2
15/02/2019 6:30	3	15/02/2019 12:40	3,9	15/02/2019 18:50	0,8
15/02/2019 6:40	3	15/02/2019 12:50	2,5	15/02/2019 19:00	1
15/02/2019 6:50	2,6	15/02/2019 13:00	3,7	15/02/2019 19:10	1
15/02/2019 7:00	2,7	15/02/2019 13:10	4,6	15/02/2019 19:20	1,3
15/02/2019 7:10	2,2	15/02/2019 13:20	4,4	15/02/2019 19:30	2
15/02/2019 7:20	2,7	15/02/2019 13:30	5,9	15/02/2019 19:40	1,9
15/02/2019 7:30	2,3	15/02/2019 13:40	4	15/02/2019 19:50	2,1
15/02/2019 7:40	2,5	15/02/2019 13:50	4,9	15/02/2019 20:00	1,8
15/02/2019 7:50	2,6	15/02/2019 14:00	5	15/02/2019 20:10	2,3
15/02/2019 8:00	2,5	15/02/2019 14:10	5	15/02/2019 20:20	1,7
15/02/2019 8:10	2,1	15/02/2019 14:20	5	15/02/2019 20:30	2
15/02/2019 8:20	1,9	15/02/2019 14:30	5,5	15/02/2019 20:40	1,8
15/02/2019 8:30	1,6	15/02/2019 14:40	5,6	15/02/2019 20:50	2
15/02/2019 8:40	1,8	15/02/2019 14:50	6	15/02/2019 21:00	2,1
15/02/2019 8:50	1,4	15/02/2019 15:00	4,9	15/02/2019 21:10	2,1
15/02/2019 9:00	0,8	15/02/2019 15:10	6	15/02/2019 21:20	2,1
15/02/2019 9:10	1,5	15/02/2019 15:20	6	15/02/2019 21:30	2
15/02/2019 9:20	1,7	15/02/2019 15:30	5,7	15/02/2019 21:40	1,7

Fecha	Velocidad	Fecha	Velocidad	Fecha	Velocidad
15/02/2019 21:50	0,9	16/02/2019 4:10	1,9	16/02/2019 10:20	2,4
15/02/2019 22:00	0,9	16/02/2019 4:20	1,5	16/02/2019 10:30	1,7
15/02/2019 22:10	1	16/02/2019 4:30	1,8	16/02/2019 10:40	1,3
15/02/2019 22:20	1,6	16/02/2019 4:40	2	16/02/2019 10:50	3,1
15/02/2019 22:30	1,7	16/02/2019 4:50	2,2	16/02/2019 11:00	6,8
15/02/2019 22:40	1,6	16/02/2019 5:00	1,2	16/02/2019 11:10	7
15/02/2019 22:50	2,1	16/02/2019 5:10	1	16/02/2019 11:20	7
15/02/2019 23:00	2,1	16/02/2019 5:20	1,2	16/02/2019 11:30	8,8
15/02/2019 23:10	2,4	16/02/2019 5:30	1,6	16/02/2019 11:40	7,9
15/02/2019 23:20	1,8	16/02/2019 5:40	1,5	16/02/2019 11:50	8,6
15/02/2019 23:30	1,2	16/02/2019 5:50	1,1	16/02/2019 12:00	9,1
15/02/2019 23:40	1,3	16/02/2019 6:00	0,9	16/02/2019 12:10	9,5
15/02/2019 23:50	1,3	16/02/2019 6:10	1,2	16/02/2019 12:20	8
16/02/2019 0:10	1,7	16/02/2019 6:20	1,3	16/02/2019 12:30	9
16/02/2019 0:20	1,5	16/02/2019 6:30	0,9	16/02/2019 12:40	9,7
16/02/2019 0:30	1,1	16/02/2019 6:40	1,4	16/02/2019 12:50	10,8
16/02/2019 0:40	1,1	16/02/2019 6:50	1,3	16/02/2019 13:00	8,4
16/02/2019 0:50	0,7	16/02/2019 7:00	1	16/02/2019 13:10	8,4
16/02/2019 1:00	0,9	16/02/2019 7:10	1,4	16/02/2019 13:20	9,1
16/02/2019 1:10	1,7	16/02/2019 7:20	1,1	16/02/2019 13:30	8,2
16/02/2019 1:20	1	16/02/2019 7:30	0,7	16/02/2019 13:40	9,2
16/02/2019 1:30	0,5	16/02/2019 7:40	0,5	16/02/2019 13:50	8,2
16/02/2019 1:40	0,8	16/02/2019 7:50	1	16/02/2019 14:00	7,8
16/02/2019 1:50	1,6	16/02/2019 8:00	1	16/02/2019 14:10	9,1
16/02/2019 2:00	1,7	16/02/2019 8:10	1,5	16/02/2019 14:20	8,8
16/02/2019 2:10	0,9	16/02/2019 8:20	1,8	16/02/2019 14:30	8
16/02/2019 2:20	0,7	16/02/2019 8:30	1,5	16/02/2019 14:40	8,1
16/02/2019 2:30	0,7	16/02/2019 8:40	1,7	16/02/2019 14:50	7,7
16/02/2019 2:40	1,7	16/02/2019 8:50	2,1	16/02/2019 15:00	4,9
16/02/2019 2:50	0,9	16/02/2019 9:00	1,7	16/02/2019 15:10	4,5
16/02/2019 3:00	0,7	16/02/2019 9:10	2	16/02/2019 15:20	5,9
16/02/2019 3:10	0,6	16/02/2019 9:20	2	16/02/2019 15:30	5,6
16/02/2019 3:20	0,6	16/02/2019 9:30	2,4	16/02/2019 15:40	5,4
16/02/2019 3:30	1,9	16/02/2019 9:40	2,4	16/02/2019 15:50	6
16/02/2019 3:40	1,4	16/02/2019 9:50	1,6	16/02/2019 16:00	4,9
16/02/2019 3:50	2,1	16/02/2019 10:00	1,7	16/02/2019 16:10	4,3
16/02/2019 4:00	2,4	16/02/2019 10:10	1,2	16/02/2019 16:20	4,7

Fecha	Velocidad	Fecha	Velocidad	Fecha	Velocidad
16/02/2019 16:30	4,1	16/02/2019 23:40	1	17/02/2019 6:00	1,1
16/02/2019 16:40	4,8	16/02/2019 23:50	1,4	17/02/2019 6:10	1,6
16/02/2019 16:50	3,9	17/02/2019 0:10	1,7	17/02/2019 6:20	1,9
16/02/2019 17:00	4,1	17/02/2019 0:20	1,1	17/02/2019 6:30	1,2
16/02/2019 18:10	2,5	17/02/2019 0:30	0,9	17/02/2019 6:40	1,1
16/02/2019 18:20	3,1	17/02/2019 0:40	1,4	17/02/2019 6:50	0,4
16/02/2019 18:30	2,8	17/02/2019 0:50	2,5	17/02/2019 7:00	1,5
16/02/2019 18:40	2,5	17/02/2019 1:00	2,5	17/02/2019 7:10	1,1
16/02/2019 18:50	1	17/02/2019 1:10	1,5	17/02/2019 7:20	1
16/02/2019 19:00	1	17/02/2019 1:20	2,2	17/02/2019 7:30	1,2
16/02/2019 19:10	2,2	17/02/2019 1:30	1,6	17/02/2019 7:40	0,8
16/02/2019 19:20	1,3	17/02/2019 1:40	2,1	17/02/2019 7:50	1,1
16/02/2019 19:30	1,3	17/02/2019 1:50	2,7	17/02/2019 8:00	2,4
16/02/2019 19:40	1,3	17/02/2019 2:00	3,9	17/02/2019 8:10	1,9
16/02/2019 19:50	1,2	17/02/2019 2:10	4,8	17/02/2019 8:20	1,1
16/02/2019 20:00	0,5	17/02/2019 2:20	2,7	17/02/2019 8:30	2,4
16/02/2019 20:10	1,4	17/02/2019 2:30	2,1	17/02/2019 8:40	3,3
16/02/2019 20:20	1,7	17/02/2019 2:40	3,9	17/02/2019 8:50	3,4
16/02/2019 20:30	1,6	17/02/2019 2:50	2,4	17/02/2019 9:00	2,1
16/02/2019 20:40	1,9	17/02/2019 3:00	2,4	17/02/2019 9:10	5,8
16/02/2019 20:50	2,1	17/02/2019 3:10	2,2	17/02/2019 9:20	7,3
16/02/2019 21:00	1,8	17/02/2019 3:20	2,4	17/02/2019 9:30	7,2
16/02/2019 21:10	1,6	17/02/2019 3:30	1	17/02/2019 9:40	8,7
16/02/2019 21:20	1,8	17/02/2019 3:40	1	17/02/2019 9:50	9,1
16/02/2019 21:30	2,2	17/02/2019 3:50	1,2	17/02/2019 10:00	6,8
16/02/2019 21:40	2,5	17/02/2019 4:00	0,9	17/02/2019 10:10	8
16/02/2019 21:50	2,7	17/02/2019 4:10	1,3	17/02/2019 10:20	8,5
16/02/2019 22:00	1,9	17/02/2019 4:20	0,9	17/02/2019 10:30	8,5
16/02/2019 22:10	2,9	17/02/2019 4:30	1,2	17/02/2019 10:40	8,4
16/02/2019 22:20	2,9	17/02/2019 4:40	0,8	17/02/2019 10:50	8,5
16/02/2019 22:30	3,3	17/02/2019 4:50	0,6	17/02/2019 11:00	8,5
16/02/2019 22:40	3	17/02/2019 5:00	0,6	17/02/2019 11:10	9,8
16/02/2019 22:50	1,7	17/02/2019 5:10	0,9	17/02/2019 11:20	9,3
16/02/2019 23:00	2,2	17/02/2019 5:20	0,7	17/02/2019 11:30	10,5
16/02/2019 23:10	1,4	17/02/2019 5:30	1,2	17/02/2019 11:40	9,1
16/02/2019 23:20	0,8	17/02/2019 5:40	1,3	17/02/2019 11:50	9,2
16/02/2019 23:30	0,7	17/02/2019 5:50	0,9	17/02/2019 12:00	8,2

Fecha	Velocidad	Fecha	Velocidad	Fecha	Velocidad
17/02/2019 12:10	8,7	17/02/2019 18:20	2,6	18/02/2019 1:40	3,5
17/02/2019 12:20	9,3	17/02/2019 18:30	3,4	18/02/2019 1:50	4,3
17/02/2019 12:30	9,3	17/02/2019 18:40	2,8	18/02/2019 2:00	3,7
17/02/2019 12:40	8,5	17/02/2019 18:50	3,9	18/02/2019 2:10	3
17/02/2019 12:50	8,4	17/02/2019 19:00	3,1	18/02/2019 2:20	2,3
17/02/2019 13:00	8,3	17/02/2019 19:10	4	18/02/2019 2:30	2,2
17/02/2019 13:10	9	17/02/2019 19:20	4,3	18/02/2019 2:40	2,3
17/02/2019 13:20	8,5	17/02/2019 19:30	3,9	18/02/2019 2:50	1,9
17/02/2019 13:30	8,6	17/02/2019 19:40	3,2	18/02/2019 3:00	1,7
17/02/2019 13:40	8	17/02/2019 19:50	3,3	18/02/2019 3:10	1,5
17/02/2019 13:50	9	17/02/2019 20:00	3	18/02/2019 3:20	1,3
17/02/2019 14:00	8,4	17/02/2019 20:10	3,9	18/02/2019 3:30	0,8
17/02/2019 14:10	7,3	17/02/2019 20:20	4,2	18/02/2019 3:40	1,8
17/02/2019 14:20	6,6	17/02/2019 20:30	4,3	18/02/2019 3:50	1,4
17/02/2019 14:30	7,6	17/02/2019 20:40	3,9	18/02/2019 4:00	1,2
17/02/2019 14:40	6,1	17/02/2019 20:50	4	18/02/2019 4:10	0,5
17/02/2019 14:50	7,2	17/02/2019 21:00	4,6	18/02/2019 4:20	1,3
17/02/2019 15:00	7	17/02/2019 21:10	5,3	18/02/2019 4:30	1,8
17/02/2019 15:10	6,4	17/02/2019 21:20	4,8	18/02/2019 4:40	1,6
17/02/2019 15:20	7,4	17/02/2019 21:30	4,8	18/02/2019 4:50	1
17/02/2019 15:30	7,6	17/02/2019 21:40	4,5	18/02/2019 5:00	0,7
17/02/2019 15:40	5,5	17/02/2019 21:50	4	18/02/2019 5:10	0,6
17/02/2019 15:50	2,9	17/02/2019 22:00	4	18/02/2019 5:20	0,4
17/02/2019 16:00	3,8	17/02/2019 23:10	2,5	18/02/2019 5:30	0,4
17/02/2019 16:10	2,7	17/02/2019 23:20	2	18/02/2019 5:40	0,7
17/02/2019 16:20	5,5	17/02/2019 23:30	1,8	18/02/2019 5:50	1,2
17/02/2019 16:30	4,7	17/02/2019 23:40	3,1	18/02/2019 6:00	0,8
17/02/2019 16:40	5	17/02/2019 23:50	3,1	18/02/2019 6:10	0,7
17/02/2019 16:50	4,5	18/02/2019 0:10	2,7	18/02/2019 6:20	0,4
17/02/2019 17:00	3,3	18/02/2019 0:20	2,7	18/02/2019 6:30	0,6
17/02/2019 17:10	3,3	18/02/2019 0:30	2,6	18/02/2019 6:40	1
17/02/2019 17:20	3,2	18/02/2019 0:40	4	18/02/2019 6:50	0,7
17/02/2019 17:30	2,4	18/02/2019 0:50	6	18/02/2019 7:00	1,2
17/02/2019 17:40	2,2	18/02/2019 1:00	4,1	18/02/2019 7:10	1,6
17/02/2019 17:50	2,8	18/02/2019 1:10	4,3	18/02/2019 7:20	1,5
17/02/2019 18:00	2,6	18/02/2019 1:20	4	18/02/2019 7:30	1,6
17/02/2019 18:10	1,8	18/02/2019 1:30	3,6	18/02/2019 7:40	1,7

Fecha	Velocidad	Fecha	Velocidad	Fecha	Velocidad
18/02/2019 7:50	2,5	18/02/2019 14:40	4,9	18/02/2019 20:50	1
18/02/2019 8:00	1,9	18/02/2019 14:50	4	18/02/2019 21:00	0,9
18/02/2019 8:10	2,7	18/02/2019 15:00	3,5	18/02/2019 21:10	0,9
18/02/2019 8:20	1,9	18/02/2019 15:10	3,8	18/02/2019 21:20	0,7
18/02/2019 8:30	3,4	18/02/2019 15:20	3,6	18/02/2019 21:30	0,7
18/02/2019 8:40	6,3	18/02/2019 15:30	3,9	18/02/2019 21:40	0,6
18/02/2019 8:50	7	18/02/2019 15:40	3,7	18/02/2019 21:50	0,4
18/02/2019 9:00	7	18/02/2019 15:50	3,5	18/02/2019 22:00	0,8
18/02/2019 9:10	7,3	18/02/2019 16:00	3,5	18/02/2019 22:10	0,9
18/02/2019 9:20	7,8	18/02/2019 16:10	3,1	18/02/2019 22:20	0,7
18/02/2019 9:30	8	18/02/2019 16:20	3	18/02/2019 22:30	1
18/02/2019 9:40	6,7	18/02/2019 16:30	3,7	18/02/2019 22:40	1,4
18/02/2019 9:50	5,7	18/02/2019 16:40	3,2	18/02/2019 22:50	1,1
18/02/2019 10:00	5,2	18/02/2019 16:50	3,2	18/02/2019 23:00	0,9
18/02/2019 10:10	3,9	18/02/2019 17:00	3,2	18/02/2019 23:10	0,7
18/02/2019 10:20	3,6	18/02/2019 17:10	2,8	18/02/2019 23:20	1,1
18/02/2019 10:30	4,9	18/02/2019 17:20	2,4	18/02/2019 23:30	0,5
18/02/2019 10:40	6,7	18/02/2019 17:30	2,2	18/02/2019 23:40	1,3
18/02/2019 11:30	5,1	18/02/2019 17:40	2,3	18/02/2019 23:50	2,5
18/02/2019 11:40	6,6	18/02/2019 17:50	2,2	19/02/2019 0:10	1,7
18/02/2019 11:50	6,8	18/02/2019 18:00	2,1	19/02/2019 0:20	0,5
18/02/2019 12:00	7	18/02/2019 18:10	2,1	19/02/2019 0:30	0,3
18/02/2019 12:10	5,7	18/02/2019 18:20	2,5	19/02/2019 0:40	1,1
18/02/2019 12:20	5,9	18/02/2019 18:30	2,2	19/02/2019 0:50	1,4
18/02/2019 12:30	4,9	18/02/2019 18:40	2,5	19/02/2019 1:00	1,6
18/02/2019 12:40	5,6	18/02/2019 18:50	1,4	19/02/2019 1:10	1,8
18/02/2019 12:50	5,6	18/02/2019 19:00	1,4	19/02/2019 1:20	1,6
18/02/2019 13:00	5,2	18/02/2019 19:10	1,5	19/02/2019 1:30	1,3
18/02/2019 13:10	5,3	18/02/2019 19:20	1,3	19/02/2019 1:40	0,9
18/02/2019 13:20	5	18/02/2019 19:30	1,2	19/02/2019 1:50	0,6
18/02/2019 13:30	4,7	18/02/2019 19:40	1,2	19/02/2019 2:00	0,6
18/02/2019 13:40	4,1	18/02/2019 19:50	1,2	19/02/2019 2:10	1,5
18/02/2019 13:50	4,3	18/02/2019 20:00	1,5	19/02/2019 2:20	2,4
18/02/2019 14:00	5,1	18/02/2019 20:10	1,6	19/02/2019 2:30	4
18/02/2019 14:10	5,5	18/02/2019 20:20	1,2	19/02/2019 2:40	3,5
18/02/2019 14:20	4,9	18/02/2019 20:30	0,8	19/02/2019 2:50	3,7
18/02/2019 14:30	5	18/02/2019 20:40	0,7	19/02/2019 3:00	3,3

Fecha	Velocidad	Fecha	Velocidad	Fecha	Velocidad
19/02/2019 3:10	3,8	20/02/2019 3:30	0,5	20/02/2019 9:40	2,5
19/02/2019 3:20	4,3	20/02/2019 3:40	0,4	20/02/2019 9:50	3
19/02/2019 3:30	4,7	20/02/2019 3:50	0,4	20/02/2019 10:00	3,6
19/02/2019 3:40	3,8	20/02/2019 4:00	1,2	20/02/2019 10:10	3,1
19/02/2019 3:50	4,1	20/02/2019 4:10	3,8	20/02/2019 10:20	3,2
19/02/2019 4:00	3,9	20/02/2019 4:20	3,5	20/02/2019 10:30	3,8
19/02/2019 4:10	3,5	20/02/2019 4:30	4,1	20/02/2019 10:40	3,9
19/02/2019 4:20	3,7	20/02/2019 4:40	3,6	20/02/2019 10:50	4,2
19/02/2019 4:30	3,2	20/02/2019 4:50	3,1	20/02/2019 11:00	3,6
19/02/2019 4:40	3,8	20/02/2019 5:00	3	20/02/2019 11:10	3,5
19/02/2019 4:50	3,9	20/02/2019 5:10	2,5	20/02/2019 11:20	3,8
19/02/2019 5:00	4,1	20/02/2019 5:20	2,8	20/02/2019 11:30	3,8
19/02/2019 23:10	1,3	20/02/2019 5:30	2	20/02/2019 11:40	4,3
19/02/2019 23:20	1,4	20/02/2019 5:40	1,9	20/02/2019 11:50	4,9
19/02/2019 23:30	1,3	20/02/2019 5:50	2,1	20/02/2019 12:00	5,2
19/02/2019 23:40	0,7	20/02/2019 6:00	2,4	20/02/2019 12:10	4,6
19/02/2019 23:50	0,8	20/02/2019 6:10	2,1	20/02/2019 12:20	4,9
20/02/2019 0:10	1,3	20/02/2019 6:20	1,4	20/02/2019 12:30	5,4
20/02/2019 0:20	1,1	20/02/2019 6:30	0,9	20/02/2019 12:40	5,5
20/02/2019 0:30	1	20/02/2019 6:40	0,6	20/02/2019 12:50	5,2
20/02/2019 0:40	1,5	20/02/2019 6:50	0,8	20/02/2019 13:00	5,3
20/02/2019 0:50	1,2	20/02/2019 7:00	1,3	20/02/2019 13:10	4,9
20/02/2019 1:00	0,4	20/02/2019 7:10	1,1	20/02/2019 13:20	5
20/02/2019 1:10	0,5	20/02/2019 7:20	0,7	20/02/2019 13:30	5
20/02/2019 1:20	0,8	20/02/2019 7:30	0,9	20/02/2019 13:40	5
20/02/2019 1:30	0,7	20/02/2019 7:40	0,9	20/02/2019 13:50	4,3
20/02/2019 1:40	0,5	20/02/2019 7:50	0,7	20/02/2019 14:00	4
20/02/2019 1:50	0,9	20/02/2019 8:00	0,3	20/02/2019 14:10	4,8
20/02/2019 2:00	2	20/02/2019 8:10	1,2	20/02/2019 14:20	4,5
20/02/2019 2:10	2,2	20/02/2019 8:20	1,5	20/02/2019 14:30	4,7
20/02/2019 2:20	1,7	20/02/2019 8:30	1,6	20/02/2019 14:40	5
20/02/2019 2:30	0,4	20/02/2019 8:40	1,1	20/02/2019 14:50	4,2
20/02/2019 2:40	0,9	20/02/2019 8:50	1,5	20/02/2019 15:00	3,9
20/02/2019 2:50	0,9	20/02/2019 9:00	1,6	20/02/2019 15:10	4,6
20/02/2019 3:00	0,3	20/02/2019 9:10	1,8	20/02/2019 15:20	3,6
20/02/2019 3:10	0,8	20/02/2019 9:20	2,3	20/02/2019 15:30	3,9
20/02/2019 3:20	0,5	20/02/2019 9:30	2,4	20/02/2019 15:40	4,1

Fecha	Velocidad	Fecha	Velocidad	Fecha	Velocidad
20/02/2019 15:50	3,9	20/02/2019 22:00	0,7	21/02/2019 4:20	1,6
20/02/2019 16:00	4,2	20/02/2019 22:10	0,6	21/02/2019 4:30	1,2
20/02/2019 16:10	4,2	20/02/2019 22:20	0,4	21/02/2019 4:40	1,3
20/02/2019 16:20	3,9	20/02/2019 22:30	0,4	21/02/2019 4:50	1,1
20/02/2019 16:30	4	20/02/2019 22:40	1	21/02/2019 5:00	0,8
20/02/2019 16:40	3,7	20/02/2019 22:50	1,3	21/02/2019 5:10	1,1
20/02/2019 16:50	3	20/02/2019 23:00	1,2	21/02/2019 5:20	0,9
20/02/2019 17:00	3,8	20/02/2019 23:10	0,9	21/02/2019 5:30	0,8
20/02/2019 17:10	3,5	20/02/2019 23:20	1,2	21/02/2019 5:40	0,3
20/02/2019 17:20	3,4	20/02/2019 23:30	1,1	21/02/2019 5:50	0,5
20/02/2019 17:30	2,9	20/02/2019 23:40	1,4	21/02/2019 6:00	1,5
20/02/2019 17:40	3,5	20/02/2019 23:50	1,4	21/02/2019 6:10	1,8
20/02/2019 17:50	3,1	21/02/2019 0:10	0,6	21/02/2019 6:20	1,8
20/02/2019 18:00	2,9	21/02/2019 0:20	0,6	21/02/2019 6:30	2,4
20/02/2019 18:10	2,4	21/02/2019 0:30	0,8	21/02/2019 6:40	2,5
20/02/2019 18:20	2,5	21/02/2019 0:40	1,5	21/02/2019 6:50	2,6
20/02/2019 18:30	2,2	21/02/2019 0:50	1,2	21/02/2019 7:00	2,9
20/02/2019 18:40	2,3	21/02/2019 1:00	1,2	21/02/2019 7:10	2,5
20/02/2019 18:50	2,2	21/02/2019 1:10	0,8	21/02/2019 7:20	2,2
20/02/2019 19:00	1,3	21/02/2019 1:20	0,9	21/02/2019 7:30	2,4
20/02/2019 19:10	1,4	21/02/2019 1:30	1,1	21/02/2019 7:40	2,4
20/02/2019 19:20	1,2	21/02/2019 1:40	0,9	21/02/2019 7:50	2,2
20/02/2019 19:30	1,2	21/02/2019 1:50	0,4	21/02/2019 8:00	2,3
20/02/2019 19:40	1,4	21/02/2019 2:00	0,3	21/02/2019 8:10	2
20/02/2019 19:50	1,1	21/02/2019 2:10	0,3	21/02/2019 8:20	1,9
20/02/2019 20:00	0,7	21/02/2019 2:20	0,5	21/02/2019 8:30	1,6
20/02/2019 20:10	0,6	21/02/2019 2:30	0,8	21/02/2019 8:40	1,4
20/02/2019 20:20	0,5	21/02/2019 2:40	1	21/02/2019 8:50	2,2
20/02/2019 20:30	0,5	21/02/2019 2:50	1	21/02/2019 9:00	2,2
20/02/2019 20:40	0,6	21/02/2019 3:00	1,4	21/02/2019 9:10	2,5
20/02/2019 20:50	1	21/02/2019 3:10	1	21/02/2019 9:20	3,2
20/02/2019 21:00	1,4	21/02/2019 3:20	0,6	21/02/2019 9:30	2,8
20/02/2019 21:10	1,5	21/02/2019 3:30	1,3	21/02/2019 9:40	3,7
20/02/2019 21:20	1,2	21/02/2019 3:40	2,1	21/02/2019 9:50	4,7
20/02/2019 21:30	0,7	21/02/2019 3:50	1,1	21/02/2019 10:00	4,6
20/02/2019 21:40	0,8	21/02/2019 4:00	1,7	21/02/2019 10:10	5,2
20/02/2019 21:50	0,9	21/02/2019 4:10	1,4	21/02/2019 10:20	5,1

Fecha	Velocidad	Fecha	Velocidad	Fecha	Velocidad
21/02/2019 10:30	4,5	21/02/2019 16:50	4	21/02/2019 23:00	0,6
21/02/2019 10:40	4,3	21/02/2019 17:00	3,9	21/02/2019 23:10	1,3
21/02/2019 10:50	4,8	21/02/2019 17:10	3,6	21/02/2019 23:20	1,5
21/02/2019 11:00	5,1	21/02/2019 17:20	3,1	21/02/2019 23:30	2,3
21/02/2019 11:10	5,6	21/02/2019 17:30	3,5	21/02/2019 23:40	2,1
21/02/2019 11:20	5,6	21/02/2019 17:40	2,7	21/02/2019 23:50	1,5
21/02/2019 11:30	5,1	21/02/2019 17:50	2,5	22/02/2019 0:10	0,8
21/02/2019 11:40	6,2	21/02/2019 18:00	2,4	22/02/2019 0:20	1
21/02/2019 11:50	6	21/02/2019 18:10	2,4	22/02/2019 0:30	0,7
21/02/2019 12:00	6,2	21/02/2019 18:20	2,4	22/02/2019 0:40	1
21/02/2019 12:10	6,3	21/02/2019 18:30	2,5	22/02/2019 0:50	0,8
21/02/2019 12:20	6,5	21/02/2019 18:40	2,7	22/02/2019 1:00	0,7
21/02/2019 12:30	5,8	21/02/2019 18:50	2	22/02/2019 1:10	1
21/02/2019 12:40	6,5	21/02/2019 19:00	1,8	22/02/2019 1:20	1,3
21/02/2019 12:50	6	21/02/2019 19:10	2,1	22/02/2019 1:30	1,1
21/02/2019 13:00	6,3	21/02/2019 19:20	1,7	22/02/2019 1:40	1,3
21/02/2019 13:10	6,4	21/02/2019 19:30	1,3	22/02/2019 1:50	1,1
21/02/2019 13:20	5,9	21/02/2019 19:40	1,2	22/02/2019 2:00	1
21/02/2019 13:30	6,6	21/02/2019 19:50	1,1	22/02/2019 2:10	1
21/02/2019 13:40	6,3	21/02/2019 20:00	1,1	22/02/2019 2:20	0,5
21/02/2019 13:50	5,1	21/02/2019 20:10	0,4	22/02/2019 2:30	1,7
21/02/2019 14:00	6,1	21/02/2019 20:20	0,1	22/02/2019 2:40	1,8
21/02/2019 14:10	6,1	21/02/2019 20:30	0,8	22/02/2019 2:50	1,4
21/02/2019 14:20	6,2	21/02/2019 20:40	1,1	22/02/2019 3:00	0,5
21/02/2019 14:30	5,4	21/02/2019 20:50	1,5	22/02/2019 3:10	0,4
21/02/2019 14:40	5,2	21/02/2019 21:00	0,8	22/02/2019 3:20	0,3
21/02/2019 14:50	5	21/02/2019 21:10	1,2	22/02/2019 3:30	0,5
21/02/2019 15:00	6,1	21/02/2019 21:20	1,3	22/02/2019 3:40	0,8
21/02/2019 15:10	6,2	21/02/2019 21:30	1,4	22/02/2019 3:50	1,4
21/02/2019 15:20	5,5	21/02/2019 21:40	1,3	22/02/2019 4:00	2,8
21/02/2019 15:30	5,2	21/02/2019 21:50	1,4	22/02/2019 4:10	3,3
21/02/2019 15:40	4,6	21/02/2019 22:00	1,9	22/02/2019 4:20	2,4
21/02/2019 15:50	4,3	21/02/2019 22:10	2	22/02/2019 4:30	1,8
21/02/2019 16:00	4,6	21/02/2019 22:20	0,8	22/02/2019 4:40	0,9
21/02/2019 16:20	4,2	21/02/2019 22:30	0,7	22/02/2019 4:50	0,5
21/02/2019 16:30	3,8	21/02/2019 22:40	0,6	22/02/2019 5:00	0,6
21/02/2019 16:40	3,7	21/02/2019 22:50	0,5	22/02/2019 5:10	0,6

Fecha	Velocidad	Fecha	Velocidad	Fecha	Velocidad
22/02/2019 5:20	1	22/02/2019 11:40	6,3	22/02/2019 17:50	2,7
22/02/2019 5:30	1,3	22/02/2019 11:50	4,2	22/02/2019 18:00	2,5
22/02/2019 5:40	0,8	22/02/2019 12:00	4,8	22/02/2019 18:10	2
22/02/2019 5:50	0,5	22/02/2019 12:10	4,7	22/02/2019 18:20	1,5
22/02/2019 6:00	0,8	22/02/2019 12:20	4,6	22/02/2019 18:30	1,8
22/02/2019 6:10	1	22/02/2019 12:30	4,1	22/02/2019 18:40	1,6
22/02/2019 6:30	0,6	22/02/2019 12:40	4,5	22/02/2019 18:50	1
22/02/2019 6:40	0,4	22/02/2019 12:50	5,2	22/02/2019 19:00	1,5
22/02/2019 6:50	0,6	22/02/2019 13:00	4,5	22/02/2019 19:10	1,8
22/02/2019 7:00	0,5	22/02/2019 13:10	4,2	22/02/2019 19:20	1,7
22/02/2019 7:10	1	22/02/2019 13:20	4,5	22/02/2019 19:30	1,9
22/02/2019 7:20	1,1	22/02/2019 13:30	5,3	22/02/2019 19:40	1,3
22/02/2019 7:30	1,3	22/02/2019 13:40	4,6	22/02/2019 19:50	1,6
22/02/2019 7:40	1,1	22/02/2019 13:50	5,1	22/02/2019 20:00	1,8
22/02/2019 7:50	1,3	22/02/2019 14:00	5,6	22/02/2019 20:10	1,4
22/02/2019 8:00	1,7	22/02/2019 14:10	5,2	22/02/2019 20:20	1,2
22/02/2019 8:10	2,4	22/02/2019 14:20	5,7	22/02/2019 20:30	0,6
22/02/2019 8:20	3,2	22/02/2019 14:30	5,2	22/02/2019 20:40	0,8
22/02/2019 8:30	3,9	22/02/2019 14:40	5,7	22/02/2019 20:50	1
22/02/2019 8:40	4,2	22/02/2019 14:50	4,8	22/02/2019 21:00	0,5
22/02/2019 8:50	4,3	22/02/2019 15:00	4,7	22/02/2019 21:10	0,5
22/02/2019 9:00	4,1	22/02/2019 15:10	4,4	22/02/2019 21:20	0,4
22/02/2019 9:10	3,6	22/02/2019 15:20	5	22/02/2019 21:30	0,7
22/02/2019 9:20	4,7	22/02/2019 15:30	5,3	22/02/2019 21:40	0,6
22/02/2019 9:30	4,5	22/02/2019 15:40	5,1	22/02/2019 21:50	0,8
22/02/2019 9:40	4,9	22/02/2019 15:50	6	22/02/2019 22:00	1,7
22/02/2019 9:50	4,8	22/02/2019 16:00	5,7	22/02/2019 22:10	2
22/02/2019 10:00	5,2	22/02/2019 16:10	4,6	22/02/2019 22:20	0,6
22/02/2019 10:10	5,1	22/02/2019 16:20	4,9	22/02/2019 22:30	1
22/02/2019 10:20	4,8	22/02/2019 16:30	5,2	22/02/2019 22:40	0,9
22/02/2019 10:30	4,6	22/02/2019 16:40	4,8	22/02/2019 22:50	1,2
22/02/2019 10:40	4,4	22/02/2019 16:50	5,1	22/02/2019 23:00	1,8
22/02/2019 10:50	3,6	22/02/2019 17:00	4,5	22/02/2019 23:10	1,7
22/02/2019 11:00	4,7	22/02/2019 17:10	4,1	22/02/2019 23:20	0,9
22/02/2019 11:10	4,9	22/02/2019 17:20	3,6	22/02/2019 23:30	0,7
22/02/2019 11:20	5,4	22/02/2019 17:30	3,1	22/02/2019 23:40	1,1
22/02/2019 11:30	5,8	22/02/2019 17:40	2,8	22/02/2019 23:50	0,9

Fecha	Velocidad	Fecha	Velocidad	Fecha	Velocidad
23/02/2019 0:10	0,8	23/02/2019 6:20	0,8	23/02/2019 12:30	5,9
23/02/2019 0:20	1,1	23/02/2019 6:30	0,9	23/02/2019 12:40	5,4
23/02/2019 0:30	1,5	23/02/2019 6:40	0,6	23/02/2019 12:50	4,6
23/02/2019 0:40	1,7	23/02/2019 6:50	0,3	23/02/2019 13:00	4,1
23/02/2019 0:50	1,1	23/02/2019 7:00	0,4	23/02/2019 13:10	4,5
23/02/2019 1:00	0,9	23/02/2019 7:10	1,5	23/02/2019 13:20	4,4
23/02/2019 1:10	1,7	23/02/2019 7:20	1,5	23/02/2019 13:30	4,3
23/02/2019 1:20	1,9	23/02/2019 7:30	1,4	23/02/2019 13:40	4,3
23/02/2019 1:30	1,4	23/02/2019 7:40	1,2	23/02/2019 13:50	3,9
23/02/2019 1:40	0,7	23/02/2019 7:50	0,8	23/02/2019 14:00	4,2
23/02/2019 1:50	1	23/02/2019 8:00	1,2	23/02/2019 14:10	3,8
23/02/2019 2:00	0,7	23/02/2019 8:10	1,3	23/02/2019 14:20	4,4
23/02/2019 2:10	0,5	23/02/2019 8:20	1,9	23/02/2019 14:30	5
23/02/2019 2:20	0,5	23/02/2019 8:30	1,7	23/02/2019 14:40	4,8
23/02/2019 2:30	0,4	23/02/2019 8:40	2	23/02/2019 14:50	4,8
23/02/2019 2:40	0,3	23/02/2019 8:50	1,5	23/02/2019 15:00	5,1
23/02/2019 2:50	0,4	23/02/2019 9:00	1,4	23/02/2019 15:10	5,1
23/02/2019 3:00	1,5	23/02/2019 9:10	1,2	23/02/2019 15:20	6,2
23/02/2019 3:10	3,3	23/02/2019 9:20	1	23/02/2019 15:30	5,5
23/02/2019 3:20	1,1	23/02/2019 9:30	1,7	23/02/2019 15:40	5,2
23/02/2019 3:30	0,7	23/02/2019 9:40	1,5	23/02/2019 15:50	5,7
23/02/2019 3:40	0,7	23/02/2019 9:50	2	23/02/2019 16:00	5,3
23/02/2019 3:50	1,8	23/02/2019 10:00	4,7	23/02/2019 16:10	5,1
23/02/2019 4:00	2,7	23/02/2019 10:10	6,2	23/02/2019 16:20	5,5
23/02/2019 4:10	1,7	23/02/2019 10:20	6,8	23/02/2019 16:30	4,2
23/02/2019 4:20	2,2	23/02/2019 10:30	4,5	23/02/2019 16:40	5
23/02/2019 4:30	2,1	23/02/2019 10:40	6,4	23/02/2019 16:50	4,7
23/02/2019 4:40	2,4	23/02/2019 10:50	6,1	23/02/2019 17:00	4,9
23/02/2019 4:50	1,9	23/02/2019 11:00	7,3	23/02/2019 18:10	2,6
23/02/2019 5:00	1,6	23/02/2019 11:10	6,2	23/02/2019 18:20	2
23/02/2019 5:10	1,3	23/02/2019 11:20	3,8	23/02/2019 18:30	1,7
23/02/2019 5:20	0,8	23/02/2019 11:30	4,3	23/02/2019 18:40	1,8
23/02/2019 5:30	0,4	23/02/2019 11:40	4	23/02/2019 18:50	2,4
23/02/2019 5:40	0,5	23/02/2019 11:50	4,6	23/02/2019 19:00	3,2
23/02/2019 5:50	0,6	23/02/2019 12:00	4,8	23/02/2019 19:10	2,5
23/02/2019 6:00	0,7	23/02/2019 12:10	4,5	23/02/2019 19:20	2,1
23/02/2019 6:10	0,8	23/02/2019 12:20	5,3	23/02/2019 19:30	2,3

Fecha	Velocidad	Fecha	Velocidad	Fecha	Velocidad
23/02/2019 19:40	1,4	24/02/2019 2:00	2,2	24/02/2019 8:10	2,5
23/02/2019 19:50	0,8	24/02/2019 2:10	4,9	24/02/2019 8:20	2,6
23/02/2019 20:00	0,7	24/02/2019 2:20	4,8	24/02/2019 8:30	3
23/02/2019 20:10	1,4	24/02/2019 2:30	4,7	24/02/2019 8:40	2,7
23/02/2019 20:20	1,2	24/02/2019 2:40	5,1	24/02/2019 8:50	2,8
23/02/2019 20:30	1,1	24/02/2019 2:50	3	24/02/2019 9:00	2,7
23/02/2019 20:40	2,1	24/02/2019 3:00	2,4	24/02/2019 9:10	2,3
23/02/2019 20:50	1,8	24/02/2019 3:10	3	24/02/2019 9:20	2,1
23/02/2019 21:00	1,8	24/02/2019 3:20	3,5	24/02/2019 9:30	2,5
23/02/2019 21:10	2,4	24/02/2019 3:30	3,7	24/02/2019 9:40	2
23/02/2019 21:20	2,6	24/02/2019 3:40	3,8	24/02/2019 9:50	2,8
23/02/2019 21:30	2,7	24/02/2019 3:50	3,5	24/02/2019 10:00	2
23/02/2019 21:40	2,9	24/02/2019 4:00	3,7	24/02/2019 10:10	2
23/02/2019 21:50	2,5	24/02/2019 4:10	2,6	24/02/2019 10:20	1,6
23/02/2019 22:00	3,1	24/02/2019 4:20	2,2	24/02/2019 10:30	2,4
23/02/2019 22:10	2,6	24/02/2019 4:30	1,5	24/02/2019 10:40	4
23/02/2019 22:20	2,3	24/02/2019 4:40	2,5	24/02/2019 10:50	4,9
23/02/2019 22:30	2,9	24/02/2019 4:50	1,9	24/02/2019 11:00	5,9
23/02/2019 22:40	2,4	24/02/2019 5:00	1,6	24/02/2019 11:10	5,8
23/02/2019 22:50	2,3	24/02/2019 5:10	1,1	24/02/2019 11:20	6,6
23/02/2019 23:00	2,6	24/02/2019 5:20	1,2	24/02/2019 11:30	6,4
23/02/2019 23:10	1,9	24/02/2019 5:30	1,3	24/02/2019 11:40	6,3
23/02/2019 23:20	1,7	24/02/2019 5:40	1,1	24/02/2019 11:50	6,5
23/02/2019 23:30	1,7	24/02/2019 5:50	1,4	24/02/2019 12:00	6,2
23/02/2019 23:40	1,5	24/02/2019 6:00	1,1	24/02/2019 12:10	6,3
23/02/2019 23:50	1,4	24/02/2019 6:10	0,6	24/02/2019 12:20	6,1
24/02/2019 0:10	1,8	24/02/2019 6:20	0,6	24/02/2019 12:30	6,7
24/02/2019 0:20	1	24/02/2019 6:30	1,2	24/02/2019 12:40	6,4
24/02/2019 0:30	1,1	24/02/2019 6:40	1,7	24/02/2019 12:50	6,1
24/02/2019 0:40	0,8	24/02/2019 6:50	0,9	24/02/2019 13:00	6,3
24/02/2019 0:50	0,7	24/02/2019 7:00	1,1	24/02/2019 13:10	6,1
24/02/2019 1:00	0,6	24/02/2019 7:10	1	24/02/2019 13:20	6,4
24/02/2019 1:10	0,4	24/02/2019 7:20	1	24/02/2019 13:30	5,5
24/02/2019 1:20	0,8	24/02/2019 7:30	1,6	24/02/2019 13:40	5,8
24/02/2019 1:30	0,6	24/02/2019 7:40	1,8	24/02/2019 13:50	5,8
24/02/2019 1:40	0,7	24/02/2019 7:50	1,9	24/02/2019 14:00	6,3
24/02/2019 1:50	0,5	24/02/2019 8:00	2,3	24/02/2019 14:10	6,6

Fecha	Velocidad	Fecha	Velocidad	Fecha	Velocidad
24/02/2019 14:20	6,3	24/02/2019 20:30	1,2	25/02/2019 2:50	0,6
24/02/2019 14:30	6,3	24/02/2019 20:40	1	25/02/2019 3:00	1,1
24/02/2019 14:40	6,8	24/02/2019 20:50	1,3	25/02/2019 3:10	1,2
24/02/2019 14:50	6,4	24/02/2019 21:00	1,4	25/02/2019 3:20	1,4
24/02/2019 15:00	6,6	24/02/2019 21:10	1,8	25/02/2019 3:30	1,7
24/02/2019 15:10	6,6	24/02/2019 21:20	1,6	25/02/2019 3:40	1,6
24/02/2019 15:20	6,3	24/02/2019 21:30	1,3	25/02/2019 3:50	1,4
24/02/2019 15:30	6,1	24/02/2019 21:40	1,3	25/02/2019 4:00	1,1
24/02/2019 15:40	6	24/02/2019 21:50	0,8	25/02/2019 4:10	1,4
24/02/2019 15:50	5,8	24/02/2019 22:00	0,5	25/02/2019 4:20	1
24/02/2019 16:00	6	24/02/2019 22:10	1,3	25/02/2019 4:30	1,1
24/02/2019 16:10	5,2	24/02/2019 22:20	0,9	25/02/2019 4:40	1
24/02/2019 16:20	5,6	24/02/2019 22:30	0,9	25/02/2019 4:50	0,8
24/02/2019 16:30	5,5	24/02/2019 22:40	0,6	25/02/2019 5:00	0,8
24/02/2019 16:40	5,6	24/02/2019 22:50	0,6	25/02/2019 5:10	0,9
24/02/2019 16:50	4,5	24/02/2019 23:00	1,4	25/02/2019 5:20	0,8
24/02/2019 17:00	5	24/02/2019 23:10	1,6	25/02/2019 5:30	0,6
24/02/2019 17:10	4,7	24/02/2019 23:20	1,3	25/02/2019 5:40	0,7
24/02/2019 17:20	3,9	24/02/2019 23:30	1,8	25/02/2019 5:50	1,1
24/02/2019 17:30	4,2	24/02/2019 23:40	2	25/02/2019 6:00	1,6
24/02/2019 17:40	3,2	24/02/2019 23:50	1,9	25/02/2019 6:10	1
24/02/2019 17:50	3,5	25/02/2019 0:10	1,7	25/02/2019 6:20	1
24/02/2019 18:00	2,4	25/02/2019 0:20	1,5	25/02/2019 6:30	0,7
24/02/2019 18:10	1,8	25/02/2019 0:30	2,5	25/02/2019 6:40	1,1
24/02/2019 18:20	1,6	25/02/2019 0:40	2,9	25/02/2019 6:50	0,9
24/02/2019 18:30	2,1	25/02/2019 0:50	2,3	25/02/2019 7:00	0,7
24/02/2019 18:40	2,1	25/02/2019 1:00	2,5	25/02/2019 7:10	0,9
24/02/2019 18:50	2,2	25/02/2019 1:10	4,3	25/02/2019 7:30	1,7
24/02/2019 19:00	1,6	25/02/2019 1:20	2,8	25/02/2019 7:40	1,9
24/02/2019 19:10	1,5	25/02/2019 1:30	2,2	25/02/2019 7:50	2
24/02/2019 19:20	1,6	25/02/2019 1:40	2,4	25/02/2019 8:00	1,9
24/02/2019 19:30	1,3	25/02/2019 1:50	2,6	25/02/2019 8:10	1,9
24/02/2019 19:40	1,4	25/02/2019 2:00	2,9	25/02/2019 8:20	2
24/02/2019 19:50	1	25/02/2019 2:10	2,6	25/02/2019 8:30	1,9
24/02/2019 20:00	0,9	25/02/2019 2:20	2	25/02/2019 8:40	2,4
24/02/2019 20:10	1	25/02/2019 2:30	1,5	25/02/2019 8:50	2,5
24/02/2019 20:20	1,4	25/02/2019 2:40	1	25/02/2019 9:00	2,5

Fecha	Velocidad	Fecha	Velocidad	Fecha	Velocidad
25/02/2019 9:10	2,9	25/02/2019 15:20	6,5	25/02/2019 21:30	2,3
25/02/2019 9:20	2,3	25/02/2019 15:30	6,3	25/02/2019 21:40	1,6
25/02/2019 9:30	1,8	25/02/2019 15:40	6,3	25/02/2019 21:50	1,7
25/02/2019 9:40	1,9	25/02/2019 15:50	6,2	25/02/2019 22:00	1,4
25/02/2019 9:50	2,8	25/02/2019 16:00	5,8	25/02/2019 22:10	0,7
25/02/2019 10:00	1,7	25/02/2019 16:10	5,8	25/02/2019 22:20	0,5
25/02/2019 10:10	2	25/02/2019 16:20	5,7	25/02/2019 22:30	0,5
25/02/2019 10:20	2	25/02/2019 16:30	5,9	25/02/2019 22:40	0,7
25/02/2019 10:30	3,4	25/02/2019 16:40	5	25/02/2019 22:50	0,8
25/02/2019 10:40	4,6	25/02/2019 16:50	4,9	25/02/2019 23:00	0,5
25/02/2019 10:50	3,7	25/02/2019 17:00	5,2	25/02/2019 23:10	0,7
25/02/2019 11:00	4,3	25/02/2019 17:10	5,1	25/02/2019 23:20	1,3
25/02/2019 11:10	4,3	25/02/2019 17:20	5,1	25/02/2019 23:30	1
25/02/2019 11:20	5	25/02/2019 17:30	4,5	25/02/2019 23:40	1,5
25/02/2019 11:30	4,7	25/02/2019 17:40	4	25/02/2019 23:50	1,1
25/02/2019 11:40	6,2	25/02/2019 17:50	4,1	26/02/2019 0:10	0,8
25/02/2019 11:50	6,2	25/02/2019 18:00	4,3	26/02/2019 0:20	0,9
25/02/2019 12:00	6,7	25/02/2019 18:10	3,6	26/02/2019 0:30	0,8
25/02/2019 12:10	6,8	25/02/2019 18:20	3,6	26/02/2019 0:40	1,4
25/02/2019 12:20	6,5	25/02/2019 18:30	2,9	26/02/2019 0:50	1,4
25/02/2019 12:30	6,6	25/02/2019 18:40	2,5	26/02/2019 1:00	0,8
25/02/2019 12:40	7,5	25/02/2019 18:50	1,5	26/02/2019 1:10	1,4
25/02/2019 12:50	7	25/02/2019 19:00	1,2	26/02/2019 1:20	2,7
25/02/2019 13:00	7,4	25/02/2019 19:10	1,6	26/02/2019 1:30	2,1
25/02/2019 13:10	6,8	25/02/2019 19:20	1,9	26/02/2019 1:40	1,2
25/02/2019 13:20	6,4	25/02/2019 19:30	1,8	26/02/2019 1:50	1,3
25/02/2019 13:30	6,7	25/02/2019 19:40	1,9	26/02/2019 2:00	2,3
25/02/2019 13:40	7	25/02/2019 19:50	1,5	26/02/2019 2:10	3
25/02/2019 13:50	6,4	25/02/2019 20:00	1,5	26/02/2019 2:20	3,1
25/02/2019 14:00	7	25/02/2019 20:10	2,3	26/02/2019 2:30	2,9
25/02/2019 14:10	6,8	25/02/2019 20:20	1,3	26/02/2019 2:40	2,2
25/02/2019 14:20	6,7	25/02/2019 20:30	2,4	26/02/2019 2:50	1,4
25/02/2019 14:30	6,9	25/02/2019 20:40	2,2	26/02/2019 3:00	1,2
25/02/2019 14:40	5,8	25/02/2019 20:50	2,5	26/02/2019 3:10	1,4
25/02/2019 14:50	7,1	25/02/2019 21:00	2,1	26/02/2019 3:20	1,5
25/02/2019 15:00	5,9	25/02/2019 21:10	2,1	26/02/2019 3:30	1,1
25/02/2019 15:10	6	25/02/2019 21:20	2,2	26/02/2019 3:40	1,4

Fecha	Velocidad	Fecha	Velocidad	Fecha	Velocidad
26/02/2019 3:50	1,4	26/02/2019 10:00	4	26/02/2019 16:10	6
26/02/2019 4:00	1	26/02/2019 10:10	4,1	26/02/2019 16:20	5,9
26/02/2019 4:10	1,1	26/02/2019 10:20	3,8	26/02/2019 16:30	4,6
26/02/2019 4:20	0,7	26/02/2019 10:30	4,3	26/02/2019 16:40	4,7
26/02/2019 4:30	0,9	26/02/2019 10:40	4,5	26/02/2019 16:50	5,1
26/02/2019 4:40	1,2	26/02/2019 10:50	4,6	26/02/2019 17:00	5,6
26/02/2019 4:50	1,3	26/02/2019 11:00	5,2	26/02/2019 17:10	4,8
26/02/2019 5:00	1,1	26/02/2019 11:10	4,8	26/02/2019 17:20	4,1
26/02/2019 5:10	1,2	26/02/2019 11:20	5,3	26/02/2019 17:30	4,5
26/02/2019 5:20	1,3	26/02/2019 11:30	4,6	26/02/2019 17:40	3,1
26/02/2019 5:30	0,9	26/02/2019 11:40	5,6	26/02/2019 17:50	2,8
26/02/2019 5:40	1,2	26/02/2019 11:50	6,8	26/02/2019 18:00	2,3
26/02/2019 5:50	1,7	26/02/2019 12:00	6,3	26/02/2019 18:10	1,9
26/02/2019 6:00	1,5	26/02/2019 12:10	6,6	26/02/2019 18:20	1,7
26/02/2019 6:10	1,1	26/02/2019 12:20	6,3	26/02/2019 18:30	1,7
26/02/2019 6:20	0,7	26/02/2019 12:30	7	26/02/2019 18:40	2
26/02/2019 6:30	0,8	26/02/2019 12:40	6,6	26/02/2019 18:50	2
26/02/2019 6:40	1,5	26/02/2019 12:50	7	26/02/2019 19:00	1,9
26/02/2019 6:50	1,2	26/02/2019 13:00	6,5	26/02/2019 19:10	1,9
26/02/2019 7:00	1,8	26/02/2019 13:10	6,6	26/02/2019 19:20	1,9
26/02/2019 7:10	2	26/02/2019 13:20	7,2	26/02/2019 19:30	1,1
26/02/2019 7:20	2,1	26/02/2019 13:30	7,5	26/02/2019 19:40	1,6
26/02/2019 7:30	1,3	26/02/2019 13:40	7	26/02/2019 19:50	2
26/02/2019 7:40	1,6	26/02/2019 13:50	6,7	26/02/2019 20:00	1,9
26/02/2019 7:50	1,2	26/02/2019 14:00	7,3	26/02/2019 20:10	1,8
26/02/2019 8:00	2	26/02/2019 14:10	7,1	26/02/2019 20:20	1,4
26/02/2019 8:10	1,8	26/02/2019 14:20	5,8	26/02/2019 20:30	1,4
26/02/2019 8:20	2,3	26/02/2019 14:30	7,1	26/02/2019 20:40	1,1
26/02/2019 8:30	2,4	26/02/2019 14:40	6,1	26/02/2019 20:50	1,7
26/02/2019 8:40	2,6	26/02/2019 14:50	6,5	26/02/2019 21:00	1,5
26/02/2019 8:50	2,4	26/02/2019 15:00	6,5	26/02/2019 21:10	1
26/02/2019 9:00	2,4	26/02/2019 15:10	6,2	26/02/2019 21:20	1,4
26/02/2019 9:10	2	26/02/2019 15:20	6	26/02/2019 21:30	1,6
26/02/2019 9:20	1,8	26/02/2019 15:30	6	26/02/2019 21:40	0,7
26/02/2019 9:30	2,2	26/02/2019 15:40	6,7	26/02/2019 21:50	0,9
26/02/2019 9:40	2,6	26/02/2019 15:50	6,1	26/02/2019 22:00	1,2
26/02/2019 9:50	3,3	26/02/2019 16:00	4,9	26/02/2019 22:10	0,7

Fecha	Velocidad	Fecha	Velocidad	Fecha	Velocidad
26/02/2019 22:20	0,8	27/02/2019 4:40	2,5	27/02/2019 11:00	4,5
26/02/2019 22:30	1,1	27/02/2019 4:50	2,1	27/02/2019 11:10	4,1
26/02/2019 22:40	1,2	27/02/2019 5:00	1	27/02/2019 11:20	3,1
26/02/2019 22:50	2,4	27/02/2019 5:10	0,7	27/02/2019 11:30	2,3
26/02/2019 23:00	1,9	27/02/2019 5:20	0,8	27/02/2019 11:40	3
26/02/2019 23:10	1,4	27/02/2019 5:30	0,9	27/02/2019 11:50	1,9
26/02/2019 23:20	1,7	27/02/2019 5:40	1,1	27/02/2019 12:00	2,8
26/02/2019 23:30	1,8	27/02/2019 5:50	1,3	27/02/2019 12:10	1,1
26/02/2019 23:40	2,5	27/02/2019 6:00	0,9	27/02/2019 12:20	2,7
26/02/2019 23:50	2	27/02/2019 6:10	1,3	27/02/2019 12:30	3,7
27/02/2019 0:10	1,6	27/02/2019 6:20	1,3	27/02/2019 12:40	4,2
27/02/2019 0:20	2,3	27/02/2019 6:40	1,4	27/02/2019 12:50	3,2
27/02/2019 0:30	1,4	27/02/2019 6:50	1,2	27/02/2019 13:00	3,3
27/02/2019 0:40	0,6	27/02/2019 7:00	1	27/02/2019 13:10	3,7
27/02/2019 0:50	1,1	27/02/2019 7:10	1,1	27/02/2019 13:20	5,3
27/02/2019 1:00	0,9	27/02/2019 7:20	0,9	27/02/2019 13:30	5,3
27/02/2019 1:10	1,2	27/02/2019 7:30	0,8	27/02/2019 13:40	4,9
27/02/2019 1:20	1,4	27/02/2019 7:40	1,3	27/02/2019 13:50	4,6
27/02/2019 1:30	1,4	27/02/2019 7:50	1	27/02/2019 14:00	3,9
27/02/2019 1:40	1,5	27/02/2019 8:00	2,4	27/02/2019 14:10	5,6
27/02/2019 1:50	1,3	27/02/2019 8:10	2,4	27/02/2019 14:20	5,8
27/02/2019 2:00	1,4	27/02/2019 8:20	2,2	27/02/2019 14:30	5,6
27/02/2019 2:10	1,7	27/02/2019 8:30	2	27/02/2019 14:40	4,9
27/02/2019 2:20	1,5	27/02/2019 8:40	2,3	27/02/2019 14:50	5,3
27/02/2019 2:30	1,5	27/02/2019 8:50	2,9	27/02/2019 15:00	5,3
27/02/2019 2:40	1,6	27/02/2019 9:00	2,8	27/02/2019 15:10	4,5
27/02/2019 2:50	2,1	27/02/2019 9:10	2,9	27/02/2019 15:20	4,5
27/02/2019 3:00	2,5	27/02/2019 9:20	2,7	27/02/2019 15:30	3,8
27/02/2019 3:10	2,7	27/02/2019 9:30	2,2	27/02/2019 15:40	4,4
27/02/2019 3:20	2	27/02/2019 9:40	2	27/02/2019 15:50	3,6
27/02/2019 3:30	1,9	27/02/2019 9:50	2,9	27/02/2019 16:00	3,6
27/02/2019 3:40	4,1	27/02/2019 10:00	3,4	27/02/2019 16:10	4,1
27/02/2019 3:50	3,5	27/02/2019 10:10	3,1	27/02/2019 16:20	3,5
27/02/2019 4:00	2,4	27/02/2019 10:20	2,7	27/02/2019 16:30	4
27/02/2019 4:10	2,4	27/02/2019 10:30	2,7	27/02/2019 16:40	4,2
27/02/2019 4:20	2,1	27/02/2019 10:40	4,2	27/02/2019 16:50	3,4
27/02/2019 4:30	2,3	27/02/2019 10:50	4	27/02/2019 17:00	3,4

Fecha	Velocidad	Fecha	Velocidad	Fecha	Velocidad
27/02/2019 17:10	3,2	27/02/2019 23:20	1,6	28/02/2019 5:40	1,1
27/02/2019 17:20	3,9	27/02/2019 23:30	1,6	28/02/2019 5:50	1,4
27/02/2019 17:30	4	27/02/2019 23:40	2,3	28/02/2019 6:00	1,3
27/02/2019 17:40	2,9	27/02/2019 23:50	3,7	28/02/2019 6:10	1,3
27/02/2019 17:50	2,6	28/02/2019 0:10	2,6	28/02/2019 6:20	1
27/02/2019 18:00	2,2	28/02/2019 0:20	2,4	28/02/2019 6:30	0,7
27/02/2019 18:10	2,6	28/02/2019 0:30	2,2	28/02/2019 6:40	0,8
27/02/2019 18:20	1,8	28/02/2019 0:40	1,6	28/02/2019 6:50	1,2
27/02/2019 18:30	2	28/02/2019 0:50	1,3	28/02/2019 7:00	1,1
27/02/2019 18:40	2,4	28/02/2019 1:00	2,1	28/02/2019 7:10	0,4
27/02/2019 18:50	2,1	28/02/2019 1:10	2,4	28/02/2019 7:20	0,6
27/02/2019 19:00	2	28/02/2019 1:20	1,1	28/02/2019 7:30	0,6
27/02/2019 19:10	2,2	28/02/2019 1:30	0,7	28/02/2019 7:40	0,5
27/02/2019 19:20	1,5	28/02/2019 1:40	0,7	28/02/2019 7:50	0,8
27/02/2019 19:30	1,3	28/02/2019 1:50	0,9	28/02/2019 8:00	1
27/02/2019 19:40	1,2	28/02/2019 2:00	0,6	28/02/2019 8:10	1,5
27/02/2019 19:50	0,6	28/02/2019 2:10	1	28/02/2019 8:20	1,5
27/02/2019 20:00	0,8	28/02/2019 2:20	1,1	28/02/2019 8:30	1
27/02/2019 20:10	1,2	28/02/2019 2:30	1,1	28/02/2019 8:40	2
27/02/2019 20:20	1,3	28/02/2019 2:40	1,2	28/02/2019 8:50	1,8
27/02/2019 20:30	1,3	28/02/2019 2:50	1,3	28/02/2019 9:00	1,1
27/02/2019 20:40	1,8	28/02/2019 3:00	0,7	28/02/2019 9:10	1,4
27/02/2019 20:50	1,9	28/02/2019 3:10	1	28/02/2019 9:20	0,7
27/02/2019 21:00	1,1	28/02/2019 3:20	1	28/02/2019 9:30	0,6
27/02/2019 21:10	0,6	28/02/2019 3:30	4	28/02/2019 9:40	1,4
27/02/2019 21:20	0,3	28/02/2019 3:40	2,3	28/02/2019 9:50	1,3
27/02/2019 21:30	0,5	28/02/2019 3:50	1,8	28/02/2019 10:00	3
27/02/2019 21:40	1,1	28/02/2019 4:00	1,4	28/02/2019 10:10	5,5
27/02/2019 21:50	0,6	28/02/2019 4:10	2	28/02/2019 10:20	8,4
27/02/2019 22:00	1,2	28/02/2019 4:20	2,5	28/02/2019 10:30	8,9
27/02/2019 22:10	1,3	28/02/2019 4:30	1,9	28/02/2019 10:40	8,2
27/02/2019 22:20	1,5	28/02/2019 4:40	1,8	28/02/2019 10:50	7,8
27/02/2019 22:30	2,4	28/02/2019 4:50	1,5	28/02/2019 11:00	9,2
27/02/2019 22:40	3,3	28/02/2019 5:00	0,9	28/02/2019 11:10	9
27/02/2019 22:50	2,8	28/02/2019 5:10	1,2	28/02/2019 11:20	9,7
27/02/2019 23:00	2,9	28/02/2019 5:20	1	28/02/2019 11:30	10,2
27/02/2019 23:10	2	28/02/2019 5:30	0,8	28/02/2019 11:40	9,2

Fecha	Velocidad	Fecha	Velocidad	Fecha	Velocidad
28/02/2019 11:50	10,2	28/02/2019 15:40	3,2	28/02/2019 19:30	1,3
28/02/2019 12:00	9,4	28/02/2019 15:50	3,5	28/02/2019 19:40	0,6
28/02/2019 12:10	8,8	28/02/2019 16:00	3,4	28/02/2019 19:50	0,6
28/02/2019 12:20	8,7	28/02/2019 16:10	3,6	28/02/2019 20:00	0,8
28/02/2019 12:30	7,7	28/02/2019 16:20	3,7	28/02/2019 20:10	1,6
28/02/2019 12:40	6,3	28/02/2019 16:30	4,3	28/02/2019 20:20	1,9
28/02/2019 12:50	7	28/02/2019 16:40	4,5	28/02/2019 20:30	2
28/02/2019 13:00	7,7	28/02/2019 16:50	4,1	28/02/2019 20:40	1,9
28/02/2019 13:10	4,6	28/02/2019 17:00	3,7	28/02/2019 20:50	1,4
28/02/2019 13:20	5,4	28/02/2019 17:10	3,1	28/02/2019 21:00	1,4
28/02/2019 13:30	4,3	28/02/2019 17:20	3,2	28/02/2019 21:10	1,9
28/02/2019 13:40	3,3	28/02/2019 17:30	2,3	28/02/2019 21:20	1,3
28/02/2019 13:50	2,4	28/02/2019 17:40	2,1	28/02/2019 21:30	0,7
28/02/2019 14:00	1,5	28/02/2019 17:50	1,9	28/02/2019 21:40	0,4
28/02/2019 14:10	3,5	28/02/2019 18:00	1,8	28/02/2019 21:50	1,4
28/02/2019 14:20	3,5	28/02/2019 18:10	1,1	28/02/2019 22:00	1,5
28/02/2019 14:30	3,5	28/02/2019 18:20	0,8	28/02/2019 22:10	1,9
28/02/2019 14:40	3,8	28/02/2019 18:30	0,9	28/02/2019 22:20	1,3
28/02/2019 14:50	3,5	28/02/2019 18:40	0,9	28/02/2019 22:30	0,8
28/02/2019 15:00	3,1	28/02/2019 18:50	1,1	28/02/2019 22:40	1,1
28/02/2019 15:10	3,5	28/02/2019 19:00	1	28/02/2019 22:50	1,7
28/02/2019 15:20	3,8	28/02/2019 19:10	0,8	28/02/2019 23:00	1,8
28/02/2019 15:30	3,8	28/02/2019 19:20	1		

Fecha	Velocidad	Fecha	Velocidad	Fecha	Velocidad
1/03/2019 0:10	1,1	1/03/2019 6:20	0,5	1/03/2019 12:40	3,7
1/03/2019 0:20	1,2	1/03/2019 6:30	0,7	1/03/2019 12:50	5,3
1/03/2019 0:30	2,1	1/03/2019 6:40	0,7	1/03/2019 13:00	5,5
1/03/2019 0:40	1	1/03/2019 6:50	0,4	1/03/2019 13:10	5,3
1/03/2019 0:50	0,9	1/03/2019 7:00	0,6	1/03/2019 13:20	3,6
1/03/2019 1:00	1,3	1/03/2019 7:10	0,5	1/03/2019 13:30	3,7
1/03/2019 1:10	1,7	1/03/2019 7:20	1,4	1/03/2019 13:40	4,1
1/03/2019 1:20	1,2	1/03/2019 7:30	2,2	1/03/2019 13:50	4,8
1/03/2019 1:30	2,5	1/03/2019 7:40	2,1	1/03/2019 14:00	3,9
1/03/2019 1:40	1,9	1/03/2019 7:50	2,3	1/03/2019 14:10	4,9
1/03/2019 1:50	2,2	1/03/2019 8:00	2,2	1/03/2019 14:20	3,8
1/03/2019 2:00	1,9	1/03/2019 8:10	3,2	1/03/2019 14:30	3,1
1/03/2019 2:10	1,4	1/03/2019 8:20	3	1/03/2019 14:40	2,8
1/03/2019 2:20	1,1	1/03/2019 8:30	3,5	1/03/2019 14:50	3,6
1/03/2019 2:30	0,9	1/03/2019 8:40	3,9	1/03/2019 15:00	3,9
1/03/2019 2:40	1,7	1/03/2019 8:50	5,7	1/03/2019 15:10	4,1
1/03/2019 2:50	2,1	1/03/2019 9:00	7,6	1/03/2019 15:20	4,7
1/03/2019 3:00	2,8	1/03/2019 9:10	8,1	1/03/2019 15:30	4,8
1/03/2019 3:10	2,5	1/03/2019 9:20	7,7	1/03/2019 15:40	5,4
1/03/2019 3:20	1,9	1/03/2019 9:30	9,2	1/03/2019 15:50	4,3
1/03/2019 3:30	1,8	1/03/2019 9:40	7,7	1/03/2019 16:00	4,6
1/03/2019 3:40	2,2	1/03/2019 9:50	7,5	1/03/2019 16:10	4,8
1/03/2019 3:50	2,2	1/03/2019 10:00	8,2	1/03/2019 16:20	4,7
1/03/2019 4:00	2,5	1/03/2019 10:10	8,3	1/03/2019 16:30	4,6
1/03/2019 4:10	3,3	1/03/2019 10:20	10,2	1/03/2019 16:40	4,1
1/03/2019 4:20	1,9	1/03/2019 10:30	8,1	1/03/2019 16:50	4,9
1/03/2019 4:30	1,5	1/03/2019 10:40	9,1	1/03/2019 17:00	4,2
1/03/2019 4:40	2	1/03/2019 10:50	7,5	1/03/2019 17:10	3,5
1/03/2019 4:50	2	1/03/2019 11:00	6,9	1/03/2019 17:20	3,3
1/03/2019 5:00	1,8	1/03/2019 11:10	7,3	1/03/2019 17:30	4,2
1/03/2019 5:10	1	1/03/2019 11:20	7,6	1/03/2019 17:40	3,5
1/03/2019 5:20	1,6	1/03/2019 11:30	8,3	1/03/2019 17:50	2,3
1/03/2019 5:30	1,4	1/03/2019 11:40	7,7	1/03/2019 18:00	2,3
1/03/2019 5:40	0,9	1/03/2019 11:50	7,5	1/03/2019 18:10	1,8
1/03/2019 5:50	1,3	1/03/2019 12:00	7,2	1/03/2019 18:20	1,3
1/03/2019 6:00	1,1	1/03/2019 12:10	6,2	1/03/2019 18:30	1,4
1/03/2019 6:10	0,7	1/03/2019 12:20	4,8	1/03/2019 18:40	1,5

Fecha	Velocidad	Fecha	Velocidad	Fecha	Velocidad
1/03/2019 18:50	1,7	2/03/2019 1:10	7,1	2/03/2019 7:20	2,2
1/03/2019 19:00	1,8	2/03/2019 1:20	7	2/03/2019 7:30	1,9
1/03/2019 19:10	1,5	2/03/2019 1:30	5,5	2/03/2019 7:40	1,4
1/03/2019 19:20	0,9	2/03/2019 1:40	2,7	2/03/2019 7:50	1,6
1/03/2019 19:30	0,9	2/03/2019 1:50	1,5	2/03/2019 8:00	1,5
1/03/2019 19:40	0,6	2/03/2019 2:00	1,2	2/03/2019 8:10	1,5
1/03/2019 19:50	0,3	2/03/2019 2:10	1,6	2/03/2019 8:20	1,3
1/03/2019 20:00	1,1	2/03/2019 2:20	2,5	2/03/2019 8:30	0,9
1/03/2019 20:10	1,1	2/03/2019 2:30	1,9	2/03/2019 8:40	0,9
1/03/2019 20:20	2	2/03/2019 2:40	1,9	2/03/2019 8:50	0,8
1/03/2019 20:30	2,1	2/03/2019 2:50	2,7	2/03/2019 9:00	1,5
1/03/2019 20:40	1,6	2/03/2019 3:00	1,7	2/03/2019 9:10	2,1
1/03/2019 20:50	1,4	2/03/2019 3:10	2,3	2/03/2019 9:20	1,1
1/03/2019 21:00	1,5	2/03/2019 3:20	2,3	2/03/2019 9:30	1,2
1/03/2019 21:10	2,2	2/03/2019 3:30	2,5	2/03/2019 9:40	1,9
1/03/2019 21:20	1,5	2/03/2019 3:40	2,3	2/03/2019 9:50	4,8
1/03/2019 21:30	1,3	2/03/2019 3:50	1,2	2/03/2019 10:00	4,5
1/03/2019 21:40	1,5	2/03/2019 4:00	1,5	2/03/2019 10:10	5,1
1/03/2019 21:50	1,4	2/03/2019 4:10	2,1	2/03/2019 10:20	4
1/03/2019 22:00	1,5	2/03/2019 4:20	0,9	2/03/2019 10:30	3,6
1/03/2019 22:10	1,7	2/03/2019 4:30	0,6	2/03/2019 10:40	3,5
1/03/2019 22:20	1,9	2/03/2019 4:40	0,5	2/03/2019 10:50	3,4
1/03/2019 22:30	2,8	2/03/2019 4:50	1,2	2/03/2019 11:00	3,9
1/03/2019 22:40	3,8	2/03/2019 5:00	1,5	2/03/2019 11:10	3,1
1/03/2019 22:50	4,1	2/03/2019 5:10	1,7	2/03/2019 11:20	3,5
1/03/2019 23:00	3,2	2/03/2019 5:20	0,9	2/03/2019 11:30	3,4
1/03/2019 23:10	3	2/03/2019 5:30	1,2	2/03/2019 11:40	4,1
1/03/2019 23:20	2,8	2/03/2019 5:40	1,1	2/03/2019 11:50	3,5
1/03/2019 23:30	3,2	2/03/2019 5:50	0,8	2/03/2019 12:00	4
1/03/2019 23:40	3,7	2/03/2019 6:00	1	2/03/2019 12:10	4,8
1/03/2019 23:50	4	2/03/2019 6:10	0,7	2/03/2019 12:20	3,9
2/03/2019 0:10	3,5	2/03/2019 6:20	0,7	2/03/2019 12:30	4,3
2/03/2019 0:20	4,3	2/03/2019 6:30	0,5	2/03/2019 12:40	3,8
2/03/2019 0:30	6,3	2/03/2019 6:40	0,7	2/03/2019 12:50	5
2/03/2019 0:40	7,6	2/03/2019 6:50	1	2/03/2019 13:00	6,4
2/03/2019 0:50	7,8	2/03/2019 7:00	1,2	2/03/2019 13:10	6,5
2/03/2019 1:00	7,8	2/03/2019 7:10	1,4	2/03/2019 13:20	6,5

Fecha	Velocidad	Fecha	Velocidad	Fecha	Velocidad
2/03/2019 13:30	6,1	2/03/2019 19:40	1,9	3/03/2019 2:00	0,9
2/03/2019 13:40	6,9	2/03/2019 19:50	1,9	3/03/2019 2:10	0,8
2/03/2019 13:50	5,7	2/03/2019 20:00	1,5	3/03/2019 2:20	0,9
2/03/2019 14:00	5,8	2/03/2019 20:10	0,6	3/03/2019 2:30	1,7
2/03/2019 14:10	4,5	2/03/2019 20:20	0,9	3/03/2019 2:40	1,4
2/03/2019 14:20	5,6	2/03/2019 20:30	1,6	3/03/2019 2:50	1,7
2/03/2019 14:30	5,4	2/03/2019 20:40	2,1	3/03/2019 3:00	1,8
2/03/2019 14:40	5,8	2/03/2019 20:50	2	3/03/2019 3:10	2,3
2/03/2019 14:50	5,8	2/03/2019 21:00	1,9	3/03/2019 3:20	1,8
2/03/2019 15:00	5,1	2/03/2019 21:10	1,8	3/03/2019 3:30	2,7
2/03/2019 15:10	5,7	2/03/2019 21:20	1,8	3/03/2019 3:40	3,2
2/03/2019 15:20	5,3	2/03/2019 21:30	1,7	3/03/2019 3:50	3,2
2/03/2019 15:30	5,2	2/03/2019 21:40	1,3	3/03/2019 4:00	3,2
2/03/2019 15:40	5,3	2/03/2019 21:50	1,2	3/03/2019 4:10	3,2
2/03/2019 15:50	5,1	2/03/2019 22:00	2,1	3/03/2019 4:20	2,5
2/03/2019 16:00	5,8	2/03/2019 22:10	1,8	3/03/2019 4:30	2,9
2/03/2019 16:10	5,7	2/03/2019 22:20	1,7	3/03/2019 4:40	1,6
2/03/2019 16:20	5,2	2/03/2019 22:30	1,6	3/03/2019 4:50	1,5
2/03/2019 16:30	5,1	2/03/2019 22:40	1,4	3/03/2019 5:00	2,1
2/03/2019 16:40	5,7	2/03/2019 22:50	1,1	3/03/2019 5:10	2
2/03/2019 16:50	5,4	2/03/2019 23:00	1	3/03/2019 5:20	2
2/03/2019 17:00	4,2	2/03/2019 23:10	1	3/03/2019 5:30	2,1
2/03/2019 17:10	4,7	2/03/2019 23:20	1,2	3/03/2019 5:40	1,7
2/03/2019 17:20	3,9	2/03/2019 23:30	0,6	3/03/2019 5:50	1,9
2/03/2019 17:30	3,9	2/03/2019 23:40	1,2	3/03/2019 6:00	1,8
2/03/2019 17:40	4,9	2/03/2019 23:50	1,5	3/03/2019 6:10	1,3
2/03/2019 17:50	3,4	3/03/2019 0:10	1	3/03/2019 6:20	1,3
2/03/2019 18:00	3,3	3/03/2019 0:20	1,2	3/03/2019 6:30	1,9
2/03/2019 18:10	3,1	3/03/2019 0:30	1	3/03/2019 6:40	2
2/03/2019 18:20	2,4	3/03/2019 0:40	1	3/03/2019 6:50	1,8
2/03/2019 18:30	2,4	3/03/2019 0:50	1	3/03/2019 7:00	1,8
2/03/2019 18:40	2,5	3/03/2019 1:00	0,9	3/03/2019 7:10	1,9
2/03/2019 18:50	2,2	3/03/2019 1:10	0,8	3/03/2019 7:20	1,4
2/03/2019 19:00	2,1	3/03/2019 1:20	0,9	3/03/2019 7:30	1,2
2/03/2019 19:10	1,7	3/03/2019 1:30	1,1	3/03/2019 7:40	1,3
2/03/2019 19:20	1,7	3/03/2019 1:40	0,8	3/03/2019 7:50	1,2
2/03/2019 19:30	1,7	3/03/2019 1:50	0,7	3/03/2019 8:00	1,1

Fecha	Velocidad	Fecha	Velocidad	Fecha	Velocidad
3/03/2019 8:10	1	3/03/2019 14:20	4,3	3/03/2019 20:30	1,1
3/03/2019 8:20	1,2	3/03/2019 14:30	3,4	3/03/2019 20:40	0,9
3/03/2019 8:30	0,8	3/03/2019 14:40	4,1	3/03/2019 20:50	1,1
3/03/2019 8:40	1,3	3/03/2019 14:50	3,2	3/03/2019 21:00	1,3
3/03/2019 8:50	1,5	3/03/2019 15:00	4,2	3/03/2019 21:10	1,4
3/03/2019 9:00	1,8	3/03/2019 15:10	4,3	3/03/2019 21:20	0,6
3/03/2019 9:10	2,6	3/03/2019 15:20	4,5	3/03/2019 21:30	0,7
3/03/2019 9:20	2,8	3/03/2019 15:30	4,8	3/03/2019 21:40	0,6
3/03/2019 9:30	3,2	3/03/2019 15:40	5	3/03/2019 21:50	0,5
3/03/2019 9:40	3,4	3/03/2019 15:50	4,7	3/03/2019 22:00	0,6
3/03/2019 9:50	3	3/03/2019 16:00	4,2	3/03/2019 22:10	0,5
3/03/2019 10:00	3,8	3/03/2019 16:10	3,8	3/03/2019 22:20	1
3/03/2019 10:10	3,6	3/03/2019 16:20	4,5	3/03/2019 22:30	1,3
3/03/2019 10:20	3,9	3/03/2019 16:30	3,9	3/03/2019 22:40	0,9
3/03/2019 10:30	3,8	3/03/2019 16:40	3,2	3/03/2019 22:50	0,7
3/03/2019 10:40	3,1	3/03/2019 16:50	2,9	3/03/2019 23:00	0,7
3/03/2019 10:50	2,9	3/03/2019 17:00	3,5	3/03/2019 23:10	0,8
3/03/2019 11:00	3,5	3/03/2019 17:10	3,2	3/03/2019 23:20	1,1
3/03/2019 11:10	3,4	3/03/2019 17:20	3,2	3/03/2019 23:30	0,6
3/03/2019 11:20	2,4	3/03/2019 17:30	3,3	3/03/2019 23:40	0,4
3/03/2019 11:30	2,8	3/03/2019 17:40	3,5	3/03/2019 23:50	0,6
3/03/2019 11:40	3,3	3/03/2019 17:50	2,7	4/03/2019 0:10	1,2
3/03/2019 11:50	2,9	3/03/2019 18:00	2,2	4/03/2019 0:20	1,1
3/03/2019 12:00	3	3/03/2019 18:10	1,8	4/03/2019 0:30	1,1
3/03/2019 12:10	2,9	3/03/2019 18:20	1,5	4/03/2019 0:40	0,7
3/03/2019 12:20	2,4	3/03/2019 18:30	1,3	4/03/2019 0:50	0,8
3/03/2019 12:30	3,1	3/03/2019 18:40	1,1	4/03/2019 1:00	0,9
3/03/2019 12:40	3,1	3/03/2019 18:50	1	4/03/2019 1:10	0,6
3/03/2019 12:50	4,4	3/03/2019 19:00	0,9	4/03/2019 1:20	0,7
3/03/2019 13:00	5,2	3/03/2019 19:10	0,7	4/03/2019 1:30	1,4
3/03/2019 13:10	4,1	3/03/2019 19:20	1,2	4/03/2019 1:40	1,5
3/03/2019 13:20	3,8	3/03/2019 19:30	1,1	4/03/2019 1:50	0,8
3/03/2019 13:30	3,9	3/03/2019 19:40	1	4/03/2019 2:00	0,4
3/03/2019 13:40	4,8	3/03/2019 19:50	0,9	4/03/2019 2:10	2
3/03/2019 13:50	4,4	3/03/2019 20:00	0,8	4/03/2019 2:20	3,6
3/03/2019 14:00	4,5	3/03/2019 20:10	0,8	4/03/2019 2:30	3,7
3/03/2019 14:10	3,8	3/03/2019 20:20	1	4/03/2019 2:40	2,1

Fecha	Velocidad	Fecha	Velocidad	Fecha	Velocidad
4/03/2019 2:50	3,4	4/03/2019 9:00	1,2	4/03/2019 15:10	5,1
4/03/2019 3:00	3,8	4/03/2019 9:10	1,6	4/03/2019 15:20	5,4
4/03/2019 3:10	3,3	4/03/2019 9:20	1,7	4/03/2019 15:30	4,2
4/03/2019 3:20	4,1	4/03/2019 9:30	2,6	4/03/2019 15:40	3,8
4/03/2019 3:30	3,3	4/03/2019 9:40	1,8	4/03/2019 15:50	5
4/03/2019 3:40	3,5	4/03/2019 9:50	3,4	4/03/2019 16:00	4,6
4/03/2019 3:50	2,9	4/03/2019 10:00	3,9	4/03/2019 16:10	6,1
4/03/2019 4:00	3,2	4/03/2019 10:10	3,3	4/03/2019 16:20	5,2
4/03/2019 4:10	3,2	4/03/2019 10:20	3,8	4/03/2019 16:30	4,9
4/03/2019 4:20	2,6	4/03/2019 10:30	3,4	4/03/2019 16:40	5,2
4/03/2019 4:30	2,4	4/03/2019 10:40	3,1	4/03/2019 16:50	4,9
4/03/2019 4:40	2,3	4/03/2019 10:50	2,5	4/03/2019 17:00	5,4
4/03/2019 4:50	2,1	4/03/2019 11:00	3,3	4/03/2019 17:10	4,9
4/03/2019 5:00	2,2	4/03/2019 11:10	3,9	4/03/2019 17:20	4
4/03/2019 5:10	1,6	4/03/2019 11:20	3,4	4/03/2019 17:30	3,1
4/03/2019 5:20	1,3	4/03/2019 11:30	3,8	4/03/2019 17:40	2,7
4/03/2019 5:30	1,4	4/03/2019 11:40	4,2	4/03/2019 17:50	2,4
4/03/2019 5:40	1	4/03/2019 11:50	3,8	4/03/2019 18:00	2,7
4/03/2019 5:50	0,5	4/03/2019 12:00	4,1	4/03/2019 18:10	2,6
4/03/2019 6:00	0,8	4/03/2019 12:10	4	4/03/2019 18:20	2,3
4/03/2019 6:10	1	4/03/2019 12:20	3,9	4/03/2019 18:30	2,1
4/03/2019 6:20	0,6	4/03/2019 12:30	3,5	4/03/2019 18:40	2,2
4/03/2019 6:30	1,1	4/03/2019 12:40	3,7	4/03/2019 18:50	1,6
4/03/2019 6:40	1,1	4/03/2019 12:50	4,3	4/03/2019 19:00	1,5
4/03/2019 6:50	1,5	4/03/2019 13:00	3,5	4/03/2019 19:10	1,4
4/03/2019 7:00	1,6	4/03/2019 13:10	4,9	4/03/2019 19:20	1,8
4/03/2019 7:10	2	4/03/2019 13:20	5	4/03/2019 19:30	1,7
4/03/2019 7:20	1,5	4/03/2019 13:30	4,9	4/03/2019 19:40	1,3
4/03/2019 7:30	1,5	4/03/2019 13:40	6,1	4/03/2019 19:50	1,4
4/03/2019 7:40	1,2	4/03/2019 13:50	5,6	4/03/2019 20:00	1,2
4/03/2019 7:50	1,4	4/03/2019 14:00	6,9	4/03/2019 20:10	1,6
4/03/2019 8:00	1,2	4/03/2019 14:10	5,2	4/03/2019 20:20	1,7
4/03/2019 8:10	1	4/03/2019 14:20	5,4	4/03/2019 20:30	1,7
4/03/2019 8:20	1	4/03/2019 14:30	5	4/03/2019 20:40	1,8
4/03/2019 8:30	1	4/03/2019 14:40	5	4/03/2019 20:50	2,4
4/03/2019 8:40	1,4	4/03/2019 14:50	4,9	4/03/2019 21:00	2
4/03/2019 8:50	0,9	4/03/2019 15:00	4,9	4/03/2019 21:10	1,9

Fecha	Velocidad	Fecha	Velocidad	Fecha	Velocidad
4/03/2019 21:20	1,5	5/03/2019 3:40	2,8	5/03/2019 10:10	2,8
4/03/2019 21:30	1,2	5/03/2019 3:50	2,3	5/03/2019 10:20	2,3
4/03/2019 21:40	1,6	5/03/2019 4:00	2	5/03/2019 10:30	3,2
4/03/2019 21:50	0,7	5/03/2019 4:10	2,3	5/03/2019 10:40	4,1
4/03/2019 22:00	0,4	5/03/2019 4:20	1,8	5/03/2019 10:50	4,1
4/03/2019 22:10	1,1	5/03/2019 4:30	2	5/03/2019 11:00	3,5
4/03/2019 22:20	1,2	5/03/2019 4:40	2,5	5/03/2019 11:10	4,2
4/03/2019 22:30	1,1	5/03/2019 4:50	1,8	5/03/2019 11:20	4,6
4/03/2019 22:40	1,6	5/03/2019 5:00	1,6	5/03/2019 11:30	5,4
4/03/2019 22:50	1,9	5/03/2019 5:10	2,1	5/03/2019 11:40	5,9
4/03/2019 23:00	1,7	5/03/2019 5:20	1,4	5/03/2019 11:50	6,5
4/03/2019 23:10	1,2	5/03/2019 5:30	2,1	5/03/2019 12:00	5,7
4/03/2019 23:20	0,7	5/03/2019 5:40	2	5/03/2019 12:10	5,9
4/03/2019 23:30	0,6	5/03/2019 5:50	1,3	5/03/2019 12:20	5,3
4/03/2019 23:40	1	5/03/2019 6:00	1,2	5/03/2019 12:30	4,3
4/03/2019 23:50	1	5/03/2019 6:30	1,2	5/03/2019 12:40	3,2
5/03/2019 0:10	1,9	5/03/2019 6:40	1,2	5/03/2019 12:50	3,5
5/03/2019 0:20	1,8	5/03/2019 6:50	1,6	5/03/2019 13:00	1,5
5/03/2019 0:30	2,8	5/03/2019 7:00	1,1	5/03/2019 13:10	2,5
5/03/2019 0:40	4	5/03/2019 7:10	0,9	5/03/2019 13:20	1,8
5/03/2019 0:50	4,2	5/03/2019 7:20	0,6	5/03/2019 13:30	4,9
5/03/2019 1:00	4,3	5/03/2019 7:30	1,1	5/03/2019 13:40	4,4
5/03/2019 1:10	5,2	5/03/2019 7:40	0,8	5/03/2019 13:50	5,4
5/03/2019 1:20	5,3	5/03/2019 7:50	1	5/03/2019 14:00	5,3
5/03/2019 1:30	7,1	5/03/2019 8:00	1,1	5/03/2019 14:10	4,3
5/03/2019 1:40	5,5	5/03/2019 8:10	1,3	5/03/2019 14:20	5
5/03/2019 1:50	5,9	5/03/2019 8:20	1	5/03/2019 14:30	5,5
5/03/2019 2:00	6,1	5/03/2019 8:30	1,3	5/03/2019 14:40	5,1
5/03/2019 2:10	5,6	5/03/2019 8:40	1,2	5/03/2019 14:50	6,3
5/03/2019 2:20	4,5	5/03/2019 8:50	1	5/03/2019 15:00	6,2
5/03/2019 2:30	4,1	5/03/2019 9:00	1,2	5/03/2019 15:10	6,7
5/03/2019 2:40	4,9	5/03/2019 9:10	2,1	5/03/2019 15:20	6
5/03/2019 2:50	4,5	5/03/2019 9:20	1,4	5/03/2019 15:30	5,9
5/03/2019 3:00	4	5/03/2019 9:30	1,7	5/03/2019 15:40	5,5
5/03/2019 3:10	3,7	5/03/2019 9:40	1,7	5/03/2019 15:50	5,8
5/03/2019 3:20	3,9	5/03/2019 9:50	2,5	5/03/2019 16:00	5,9
5/03/2019 3:30	3,3	5/03/2019 10:00	1,7	5/03/2019 16:10	4,6

Fecha	Velocidad	Fecha	Velocidad	Fecha	Velocidad
5/03/2019 16:20	4,8	5/03/2019 23:30	1,5	6/03/2019 5:50	2,8
5/03/2019 16:30	5	5/03/2019 23:40	1,2	6/03/2019 6:00	2,8
5/03/2019 16:40	4,3	5/03/2019 23:50	1,2	6/03/2019 6:10	2,6
5/03/2019 16:50	4,1	6/03/2019 0:10	1,5	6/03/2019 6:20	1,9
5/03/2019 17:00	4	6/03/2019 0:20	1,3	6/03/2019 6:30	2
5/03/2019 17:10	3,9	6/03/2019 0:30	1,1	6/03/2019 6:40	2,2
5/03/2019 17:20	3,8	6/03/2019 0:40	1,3	6/03/2019 6:50	2,4
5/03/2019 17:30	3,1	6/03/2019 0:50	1,2	6/03/2019 7:00	1,9
5/03/2019 17:40	2,6	6/03/2019 1:00	1,2	6/03/2019 7:10	1,7
5/03/2019 17:50	2,4	6/03/2019 1:10	1,1	6/03/2019 7:20	1,2
5/03/2019 18:00	1,7	6/03/2019 1:20	1	6/03/2019 7:40	2,4
5/03/2019 18:10	2,1	6/03/2019 1:30	0,8	6/03/2019 7:50	2,4
5/03/2019 18:20	2,5	6/03/2019 1:40	1,3	6/03/2019 8:00	2,1
5/03/2019 18:30	2,3	6/03/2019 1:50	1,3	6/03/2019 8:10	2,4
5/03/2019 18:40	1,9	6/03/2019 2:00	2,1	6/03/2019 8:20	2,8
5/03/2019 18:50	1,2	6/03/2019 2:10	2,3	6/03/2019 8:30	2,1
5/03/2019 19:00	1,7	6/03/2019 2:20	3,8	6/03/2019 8:40	2,4
5/03/2019 19:10	2,1	6/03/2019 2:30	3,4	6/03/2019 8:50	2,3
5/03/2019 19:20	2,1	6/03/2019 2:40	3,3	6/03/2019 9:00	2,8
5/03/2019 19:30	1,8	6/03/2019 2:50	4,5	6/03/2019 9:10	2
5/03/2019 19:40	1,9	6/03/2019 3:00	4,3	6/03/2019 9:20	2,7
5/03/2019 19:50	1,3	6/03/2019 3:10	4,4	6/03/2019 9:30	2,5
5/03/2019 20:00	1,3	6/03/2019 3:20	3,7	6/03/2019 9:40	3
5/03/2019 20:10	1,8	6/03/2019 3:30	3,4	6/03/2019 9:50	3
5/03/2019 20:20	1,5	6/03/2019 3:40	3,3	6/03/2019 10:00	3,6
5/03/2019 20:30	1,6	6/03/2019 3:50	3,1	6/03/2019 10:10	3,4
5/03/2019 20:40	1,4	6/03/2019 4:00	2,8	6/03/2019 10:20	4,4
5/03/2019 20:50	1,6	6/03/2019 4:10	2,8	6/03/2019 10:30	4
5/03/2019 21:00	1,6	6/03/2019 4:20	3,7	6/03/2019 10:40	3,7
5/03/2019 21:10	1,4	6/03/2019 4:30	4,1	6/03/2019 10:50	4,1
5/03/2019 21:20	1,2	6/03/2019 4:40	3,6	6/03/2019 11:00	4
5/03/2019 21:30	1,4	6/03/2019 4:50	3,9	6/03/2019 11:10	4,2
5/03/2019 21:40	1,7	6/03/2019 5:00	3,5	6/03/2019 11:20	4,6
5/03/2019 21:50	1,5	6/03/2019 5:10	2,3	6/03/2019 11:30	6,1
5/03/2019 22:00	1,3	6/03/2019 5:20	3,5	6/03/2019 11:40	5,7
5/03/2019 23:10	2,3	6/03/2019 5:30	2,8	6/03/2019 11:50	5,4
5/03/2019 23:20	1,9	6/03/2019 5:40	2,6	6/03/2019 12:00	5,3

Fecha	Velocidad	Fecha	Velocidad	Fecha	Velocidad
6/03/2019 12:10	5,4	6/03/2019 18:30	2	7/03/2019 0:50	5,5
6/03/2019 12:20	5,5	6/03/2019 18:40	1,8	7/03/2019 1:00	4,7
6/03/2019 12:30	5,4	6/03/2019 18:50	1,7	7/03/2019 1:10	5
6/03/2019 12:40	5,8	6/03/2019 19:00	1,7	7/03/2019 1:20	4,6
6/03/2019 12:50	5,8	6/03/2019 19:10	1,6	7/03/2019 1:30	5
6/03/2019 13:00	5,6	6/03/2019 19:20	1,2	7/03/2019 1:40	4,9
6/03/2019 13:10	6,1	6/03/2019 19:30	1,6	7/03/2019 1:50	4,8
6/03/2019 13:20	5,2	6/03/2019 19:40	1,6	7/03/2019 2:00	5,1
6/03/2019 13:30	6	6/03/2019 19:50	1,5	7/03/2019 2:10	4
6/03/2019 13:40	5,9	6/03/2019 20:00	1	7/03/2019 2:20	3,7
6/03/2019 13:50	5,6	6/03/2019 20:10	0,8	7/03/2019 2:30	3,3
6/03/2019 14:00	6	6/03/2019 20:20	1,6	7/03/2019 2:40	3
6/03/2019 14:10	6	6/03/2019 20:30	1	7/03/2019 2:50	3,2
6/03/2019 14:20	5,6	6/03/2019 20:40	1,7	7/03/2019 3:00	3,8
6/03/2019 14:30	6,6	6/03/2019 20:50	1,7	7/03/2019 3:10	3
6/03/2019 14:40	5,4	6/03/2019 21:00	2	7/03/2019 3:20	2,3
6/03/2019 14:50	6,2	6/03/2019 21:10	2	7/03/2019 3:30	2,7
6/03/2019 15:00	5,6	6/03/2019 21:20	1,9	7/03/2019 3:40	3,1
6/03/2019 15:10	5,6	6/03/2019 21:30	2,3	7/03/2019 3:50	3
6/03/2019 15:20	5,4	6/03/2019 21:40	2	7/03/2019 4:00	3,3
6/03/2019 15:30	5,1	6/03/2019 21:50	0,8	7/03/2019 4:10	2,8
6/03/2019 15:40	5,7	6/03/2019 22:00	0,6	7/03/2019 4:20	3
6/03/2019 15:50	6,1	6/03/2019 22:10	0,9	7/03/2019 4:30	3
6/03/2019 16:00	5,8	6/03/2019 22:20	1,2	7/03/2019 4:40	1,7
6/03/2019 16:10	5,8	6/03/2019 22:30	0,9	7/03/2019 4:50	0,9
6/03/2019 16:20	4,8	6/03/2019 22:40	0,8	7/03/2019 5:00	0,9
6/03/2019 16:30	5	6/03/2019 22:50	0,7	7/03/2019 5:10	1
6/03/2019 16:40	4,5	6/03/2019 23:00	1,9	7/03/2019 5:20	1,2
6/03/2019 16:50	4,7	6/03/2019 23:10	2,6	7/03/2019 5:30	1,8
6/03/2019 17:00	4,2	6/03/2019 23:20	2	7/03/2019 5:40	2,4
6/03/2019 17:10	4	6/03/2019 23:30	1,8	7/03/2019 5:50	1,6
6/03/2019 17:20	4,2	6/03/2019 23:40	2,7	7/03/2019 6:00	1,1
6/03/2019 17:30	4,2	6/03/2019 23:50	3,7	7/03/2019 6:10	1,1
6/03/2019 17:50	3,6	7/03/2019 0:10	4,4	7/03/2019 6:20	1,3
6/03/2019 18:00	3,2	7/03/2019 0:20	4,6	7/03/2019 6:30	1,3
6/03/2019 18:10	2,7	7/03/2019 0:30	5,6	7/03/2019 6:40	1,6
6/03/2019 18:20	3	7/03/2019 0:40	6	7/03/2019 6:50	1,5

Fecha	Velocidad	Fecha	Velocidad	Fecha	Velocidad
7/03/2019 7:00	1	7/03/2019 13:20	5	7/03/2019 19:30	1,7
7/03/2019 7:10	0,9	7/03/2019 13:30	5	7/03/2019 19:40	1,4
7/03/2019 7:20	1,3	7/03/2019 13:40	5	7/03/2019 19:50	1,1
7/03/2019 7:30	1,7	7/03/2019 13:50	4,8	7/03/2019 20:00	0,4
7/03/2019 7:40	1,4	7/03/2019 14:00	5,8	7/03/2019 20:10	0,6
7/03/2019 7:50	1	7/03/2019 14:10	5,2	7/03/2019 20:20	0,5
7/03/2019 8:00	0,7	7/03/2019 14:20	5,1	7/03/2019 20:30	1,3
7/03/2019 8:10	1,1	7/03/2019 14:30	5	7/03/2019 20:40	1,4
7/03/2019 8:20	1	7/03/2019 14:40	5,1	7/03/2019 20:50	1
7/03/2019 8:30	0,9	7/03/2019 14:50	5,7	7/03/2019 21:00	1,2
7/03/2019 8:40	1,1	7/03/2019 15:00	4,8	7/03/2019 21:10	1,8
7/03/2019 8:50	0,9	7/03/2019 15:10	6,5	7/03/2019 21:20	1,7
7/03/2019 9:00	1	7/03/2019 15:20	5,9	7/03/2019 21:30	2,5
7/03/2019 9:10	2,1	7/03/2019 15:30	5,3	7/03/2019 21:40	2,4
7/03/2019 9:30	1,7	7/03/2019 15:40	5	7/03/2019 21:50	2,4
7/03/2019 9:40	2,2	7/03/2019 15:50	5	7/03/2019 22:00	2,3
7/03/2019 9:50	5,3	7/03/2019 16:00	4,4	7/03/2019 23:10	1
7/03/2019 10:00	5,2	7/03/2019 16:10	3,9	7/03/2019 23:20	0,7
7/03/2019 10:10	6,3	7/03/2019 16:20	4,3	7/03/2019 23:30	1,1
7/03/2019 10:20	5,8	7/03/2019 16:30	3,5	7/03/2019 23:40	1,3
7/03/2019 10:30	5,7	7/03/2019 16:40	3	7/03/2019 23:50	0,9
7/03/2019 10:40	5,6	7/03/2019 16:50	2,8	8/03/2019 0:10	1
7/03/2019 10:50	6,5	7/03/2019 17:00	2,3	8/03/2019 0:20	1,1
7/03/2019 11:00	6,7	7/03/2019 17:10	1,7	8/03/2019 0:30	1
7/03/2019 11:10	6,3	7/03/2019 17:20	2,7	8/03/2019 0:40	1,1
7/03/2019 11:20	6,1	7/03/2019 17:30	2,3	8/03/2019 0:50	0,4
7/03/2019 11:30	7,4	7/03/2019 17:40	1,9	8/03/2019 1:00	0,8
7/03/2019 11:40	6,4	7/03/2019 17:50	2,1	8/03/2019 1:10	0,6
7/03/2019 11:50	6,7	7/03/2019 18:00	1,6	8/03/2019 1:20	1
7/03/2019 12:00	7	7/03/2019 18:10	2	8/03/2019 1:30	0,9
7/03/2019 12:10	6,5	7/03/2019 18:20	2,3	8/03/2019 1:40	1,2
7/03/2019 12:20	6,3	7/03/2019 18:30	1,8	8/03/2019 1:50	1,2
7/03/2019 12:30	5,8	7/03/2019 18:40	1,2	8/03/2019 2:00	1,4
7/03/2019 12:40	5,4	7/03/2019 18:50	1,4	8/03/2019 2:10	0,8
7/03/2019 12:50	5,5	7/03/2019 19:00	1,2	8/03/2019 2:20	0,3
7/03/2019 13:00	5,5	7/03/2019 19:10	0,8	8/03/2019 2:30	0,3
7/03/2019 13:10	4,4	7/03/2019 19:20	1,1	8/03/2019 2:40	0,6

Fecha	Velocidad	Fecha	Velocidad	Fecha	Velocidad
8/03/2019 2:50	0,9	8/03/2019 9:10	3,3	8/03/2019 15:20	4,8
8/03/2019 3:00	0,7	8/03/2019 9:20	3,4	8/03/2019 15:30	5,4
8/03/2019 3:10	0,9	8/03/2019 9:30	3,2	8/03/2019 15:40	4,4
8/03/2019 3:20	1,2	8/03/2019 9:40	3,2	8/03/2019 15:50	4,4
8/03/2019 3:30	1	8/03/2019 9:50	3,5	8/03/2019 16:00	4,7
8/03/2019 3:40	0,5	8/03/2019 10:00	3,4	8/03/2019 16:10	5
8/03/2019 3:50	0,6	8/03/2019 10:10	3,4	8/03/2019 16:20	4,5
8/03/2019 4:00	0,6	8/03/2019 10:20	3,6	8/03/2019 16:30	4,4
8/03/2019 4:10	0,5	8/03/2019 10:30	3,5	8/03/2019 16:40	3,9
8/03/2019 4:20	0,5	8/03/2019 10:40	3,3	8/03/2019 16:50	4,4
8/03/2019 4:30	1,5	8/03/2019 10:50	3,9	8/03/2019 17:00	4,2
8/03/2019 4:40	3,9	8/03/2019 11:00	3,5	8/03/2019 17:10	4
8/03/2019 4:50	3,6	8/03/2019 11:10	3,4	8/03/2019 17:20	4,1
8/03/2019 5:00	3,4	8/03/2019 11:20	3,3	8/03/2019 17:30	4,3
8/03/2019 5:10	3,4	8/03/2019 11:30	4	8/03/2019 17:40	3,4
8/03/2019 5:20	3,2	8/03/2019 11:40	3,8	8/03/2019 17:50	3,7
8/03/2019 5:30	2,6	8/03/2019 11:50	5,3	8/03/2019 18:00	3,4
8/03/2019 5:40	2,2	8/03/2019 12:00	5,1	8/03/2019 18:10	3,7
8/03/2019 5:50	2,5	8/03/2019 12:10	5,3	8/03/2019 18:20	2,8
8/03/2019 6:00	2,4	8/03/2019 12:20	5,1	8/03/2019 18:30	2,9
8/03/2019 6:10	1,8	8/03/2019 12:30	5,4	8/03/2019 18:40	2,3
8/03/2019 6:20	1,8	8/03/2019 12:40	5,8	8/03/2019 18:50	2,4
8/03/2019 6:30	1,5	8/03/2019 12:50	5,6	8/03/2019 19:00	1,6
8/03/2019 6:40	1	8/03/2019 13:00	5,8	8/03/2019 19:10	1,6
8/03/2019 6:50	1	8/03/2019 13:10	5,5	8/03/2019 19:20	1,6
8/03/2019 7:00	0,6	8/03/2019 13:20	6,2	8/03/2019 19:30	1,2
8/03/2019 7:10	1,7	8/03/2019 13:30	6	8/03/2019 19:40	0,9
8/03/2019 7:20	2	8/03/2019 13:40	4,9	8/03/2019 19:50	0,8
8/03/2019 7:40	1,6	8/03/2019 13:50	5,2	8/03/2019 20:00	0,4
8/03/2019 7:50	2,3	8/03/2019 14:00	5,2	8/03/2019 20:10	0,9
8/03/2019 8:00	1,9	8/03/2019 14:10	5,2	8/03/2019 20:20	0,9
8/03/2019 8:10	2	8/03/2019 14:20	5,3	8/03/2019 20:30	1,1
8/03/2019 8:20	2	8/03/2019 14:30	4,8	8/03/2019 20:40	1,6
8/03/2019 8:30	2,5	8/03/2019 14:40	4,3	8/03/2019 20:50	1
8/03/2019 8:40	2,5	8/03/2019 14:50	4,5	8/03/2019 21:00	1,2
8/03/2019 8:50	2,5	8/03/2019 15:00	5	8/03/2019 21:10	1
8/03/2019 9:00	3,1	8/03/2019 15:10	5	8/03/2019 21:20	1,2

Fecha	Velocidad	Fecha	Velocidad	Fecha	Velocidad
8/03/2019 21:30	1,5	9/03/2019 3:50	2	9/03/2019 10:00	3,2
8/03/2019 21:40	1	9/03/2019 4:00	1,9	9/03/2019 10:10	3,2
8/03/2019 21:50	1,4	9/03/2019 4:10	2,7	9/03/2019 10:20	5,9
8/03/2019 22:00	1,4	9/03/2019 4:20	3,1	9/03/2019 10:30	7,4
8/03/2019 22:10	1,6	9/03/2019 4:30	2,5	9/03/2019 10:40	7,9
8/03/2019 22:20	1,2	9/03/2019 4:40	2,2	9/03/2019 10:50	10,3
8/03/2019 22:30	0,8	9/03/2019 4:50	2,4	9/03/2019 11:00	9,6
8/03/2019 22:40	0,8	9/03/2019 5:00	2,4	9/03/2019 11:10	9,8
8/03/2019 22:50	1,5	9/03/2019 5:10	2,2	9/03/2019 11:20	10,1
8/03/2019 23:00	2,1	9/03/2019 5:20	1,8	9/03/2019 11:30	11,3
8/03/2019 23:10	1,2	9/03/2019 5:30	2,4	9/03/2019 11:40	10,3
8/03/2019 23:20	1,9	9/03/2019 5:40	3,1	9/03/2019 11:50	11,3
8/03/2019 23:30	1,2	9/03/2019 5:50	2,9	9/03/2019 12:00	10,7
8/03/2019 23:40	1,2	9/03/2019 6:00	3,9	9/03/2019 12:10	10,4
8/03/2019 23:50	1,1	9/03/2019 6:10	3,5	9/03/2019 12:20	11
9/03/2019 0:10	1,3	9/03/2019 6:20	4,1	9/03/2019 12:30	10,8
9/03/2019 0:20	2,1	9/03/2019 6:30	3	9/03/2019 12:40	11,3
9/03/2019 0:30	2,3	9/03/2019 6:40	2,2	9/03/2019 12:50	10,8
9/03/2019 0:40	2	9/03/2019 6:50	2,2	9/03/2019 13:00	13,3
9/03/2019 0:50	1,9	9/03/2019 7:00	2,9	9/03/2019 13:10	11,1
9/03/2019 1:00	1,3	9/03/2019 7:10	2,6	9/03/2019 13:20	11,2
9/03/2019 1:10	1,1	9/03/2019 7:20	2,6	9/03/2019 13:30	11,3
9/03/2019 1:20	1,3	9/03/2019 7:30	1,9	9/03/2019 13:40	10,6
9/03/2019 1:30	1,1	9/03/2019 7:40	1,3	9/03/2019 13:50	9,8
9/03/2019 1:40	1,2	9/03/2019 7:50	2,1	9/03/2019 14:00	9,9
9/03/2019 1:50	0,9	9/03/2019 8:00	1,5	9/03/2019 14:10	9,7
9/03/2019 2:00	0,8	9/03/2019 8:10	1,5	9/03/2019 14:20	9,4
9/03/2019 2:10	1,2	9/03/2019 8:20	1,8	9/03/2019 14:30	7,5
9/03/2019 2:20	0,5	9/03/2019 8:30	1,9	9/03/2019 14:40	8,8
9/03/2019 2:30	0,4	9/03/2019 8:40	1,8	9/03/2019 14:50	7,5
9/03/2019 2:40	0,5	9/03/2019 8:50	1,2	9/03/2019 15:00	8,5
9/03/2019 2:50	1	9/03/2019 9:00	1,3	9/03/2019 15:10	6,6
9/03/2019 3:00	1,4	9/03/2019 9:10	1,1	9/03/2019 15:20	6,8
9/03/2019 3:10	4,1	9/03/2019 9:20	0,7	9/03/2019 15:30	5,8
9/03/2019 3:20	3,7	9/03/2019 9:30	1	9/03/2019 15:40	4,8
9/03/2019 3:30	3,2	9/03/2019 9:40	1,7	9/03/2019 15:50	4,6
9/03/2019 3:40	2,2	9/03/2019 9:50	1,4	9/03/2019 16:00	3,3

Fecha	Velocidad	Fecha	Velocidad	Fecha	Velocidad
9/03/2019 16:10	2,5	9/03/2019 22:50	1,3	10/03/2019 5:10	1,3
9/03/2019 16:20	1,8	9/03/2019 23:00	1,4	10/03/2019 5:20	1,8
9/03/2019 16:30	1,3	9/03/2019 23:10	1,2	10/03/2019 5:30	1,7
9/03/2019 16:40	1,6	9/03/2019 23:20	1,5	10/03/2019 5:40	1,6
9/03/2019 17:20	2,3	9/03/2019 23:30	1,8	10/03/2019 5:50	1,4
9/03/2019 17:30	2,5	9/03/2019 23:40	1,2	10/03/2019 6:00	1,1
9/03/2019 17:40	2,3	9/03/2019 23:50	1,3	10/03/2019 6:10	0,9
9/03/2019 17:50	1,4	10/03/2019 0:10	1,3	10/03/2019 6:20	0,5
9/03/2019 18:00	1,1	10/03/2019 0:20	1,4	10/03/2019 6:30	0,4
9/03/2019 18:10	1,9	10/03/2019 0:30	1	10/03/2019 6:40	1,2
9/03/2019 18:20	2,2	10/03/2019 0:40	1,2	10/03/2019 6:50	0,8
9/03/2019 18:30	1,7	10/03/2019 0:50	1,6	10/03/2019 7:00	1
9/03/2019 18:40	1,2	10/03/2019 1:00	0,7	10/03/2019 7:10	1,3
9/03/2019 18:50	0,8	10/03/2019 1:10	0,7	10/03/2019 7:20	1,2
9/03/2019 19:00	0,9	10/03/2019 1:20	0,7	10/03/2019 7:30	0,7
9/03/2019 19:10	0,7	10/03/2019 1:30	0,5	10/03/2019 7:40	1,1
9/03/2019 19:20	0,7	10/03/2019 1:40	0,8	10/03/2019 7:50	0,8
9/03/2019 19:30	0,8	10/03/2019 1:50	0,9	10/03/2019 8:00	1
9/03/2019 19:40	0,5	10/03/2019 2:00	0,9	10/03/2019 8:20	0,8
9/03/2019 19:50	0,9	10/03/2019 2:10	1,2	10/03/2019 8:30	1,1
9/03/2019 20:00	1,4	10/03/2019 2:20	1,7	10/03/2019 8:40	1
9/03/2019 20:10	1,4	10/03/2019 2:30	1,5	10/03/2019 9:00	1,3
9/03/2019 20:20	1,9	10/03/2019 2:40	3	10/03/2019 9:20	2,2
9/03/2019 20:30	2,1	10/03/2019 2:50	5,1	10/03/2019 9:40	2,8
9/03/2019 20:40	1,6	10/03/2019 3:00	4,4	10/03/2019 10:00	2,2
9/03/2019 20:50	1,9	10/03/2019 3:10	4,8	10/03/2019 10:10	2,1
9/03/2019 21:00	1,7	10/03/2019 3:20	3,6	10/03/2019 10:20	2,9
9/03/2019 21:10	1,4	10/03/2019 3:30	4	10/03/2019 10:30	2,3
9/03/2019 21:20	1,5	10/03/2019 3:40	3,3	10/03/2019 10:40	3,8
9/03/2019 21:30	2,2	10/03/2019 3:50	2,4	10/03/2019 10:50	2,8
9/03/2019 21:40	2,1	10/03/2019 4:00	2,5	10/03/2019 11:00	2,3
9/03/2019 21:50	1,4	10/03/2019 4:10	2,2	10/03/2019 11:10	3
9/03/2019 22:00	1,3	10/03/2019 4:20	0,8	10/03/2019 11:20	2,5
9/03/2019 22:10	1,8	10/03/2019 4:30	2	10/03/2019 11:30	6,5
9/03/2019 22:20	1,4	10/03/2019 4:40	1,5	10/03/2019 11:40	5,5
9/03/2019 22:30	1,9	10/03/2019 4:50	1,6	10/03/2019 11:50	8,5
9/03/2019 22:40	1,6	10/03/2019 5:00	1,3	10/03/2019 12:00	8,4

Fecha	Velocidad	Fecha	Velocidad	Fecha	Velocidad
10/03/2019 12:10	9,3	10/03/2019 18:20	2,3	11/03/2019 0:40	1,8
10/03/2019 12:20	8,2	10/03/2019 18:30	1,5	11/03/2019 0:50	2
10/03/2019 12:30	9,4	10/03/2019 18:40	1,5	11/03/2019 1:00	1,9
10/03/2019 12:40	8,1	10/03/2019 18:50	2	11/03/2019 1:10	1,3
10/03/2019 12:50	9,1	10/03/2019 19:00	2,3	11/03/2019 1:20	1,4
10/03/2019 13:00	8,9	10/03/2019 19:10	2,8	11/03/2019 1:30	2,8
10/03/2019 13:10	8,7	10/03/2019 19:20	3,2	11/03/2019 1:40	2,7
10/03/2019 13:20	8,4	10/03/2019 19:30	3,2	11/03/2019 1:50	1,9
10/03/2019 13:30	9,3	10/03/2019 19:40	3,1	11/03/2019 2:00	3,6
10/03/2019 13:40	8,5	10/03/2019 19:50	3,2	11/03/2019 2:10	3,2
10/03/2019 13:50	7,7	10/03/2019 20:00	3,4	11/03/2019 2:20	2,8
10/03/2019 14:00	8,5	10/03/2019 20:10	3,8	11/03/2019 2:30	3,3
10/03/2019 14:10	8,3	10/03/2019 20:20	3,3	11/03/2019 2:40	3,1
10/03/2019 14:20	8,2	10/03/2019 20:30	3,5	11/03/2019 2:50	4,1
10/03/2019 14:30	8	10/03/2019 20:40	2,7	11/03/2019 3:00	4,8
10/03/2019 14:40	8,7	10/03/2019 20:50	1,4	11/03/2019 3:10	3,1
10/03/2019 14:50	8,3	10/03/2019 21:00	2	11/03/2019 3:20	2,4
10/03/2019 15:00	7,6	10/03/2019 21:10	2,3	11/03/2019 3:30	1,1
10/03/2019 15:10	8,1	10/03/2019 21:20	1,7	11/03/2019 3:40	1
10/03/2019 15:20	7,7	10/03/2019 21:30	1,6	11/03/2019 3:50	2,2
10/03/2019 15:30	7,1	10/03/2019 21:40	1,9	11/03/2019 4:00	2,2
10/03/2019 15:40	7	10/03/2019 21:50	2,3	11/03/2019 4:10	1,5
10/03/2019 15:50	8	10/03/2019 22:00	2	11/03/2019 4:20	1,5
10/03/2019 16:00	7,1	10/03/2019 22:10	1,8	11/03/2019 4:30	1,7
10/03/2019 16:10	6,6	10/03/2019 22:20	1,8	11/03/2019 4:40	1,3
10/03/2019 16:20	6,7	10/03/2019 22:30	2,1	11/03/2019 4:50	0,7
10/03/2019 16:30	6,2	10/03/2019 22:40	1,9	11/03/2019 5:00	0,9
10/03/2019 16:40	5	10/03/2019 22:50	2,3	11/03/2019 5:10	1,4
10/03/2019 16:50	4,2	10/03/2019 23:00	2	11/03/2019 5:20	1,1
10/03/2019 17:00	4,3	10/03/2019 23:10	1,6	11/03/2019 5:30	1,5
10/03/2019 17:10	3,3	10/03/2019 23:20	1,5	11/03/2019 5:40	1
10/03/2019 17:20	3,4	10/03/2019 23:30	1,5	11/03/2019 5:50	1
10/03/2019 17:30	2,8	10/03/2019 23:40	2	11/03/2019 6:00	0,7
10/03/2019 17:40	2,7	10/03/2019 23:50	1,6	11/03/2019 6:10	1
10/03/2019 17:50	2	11/03/2019 0:10	2,7	11/03/2019 6:20	1,6
10/03/2019 18:00	1,3	11/03/2019 0:20	1,9	11/03/2019 6:30	1,8
10/03/2019 18:10	2	11/03/2019 0:30	1,2	11/03/2019 6:40	2

Fecha	Velocidad	Fecha	Velocidad	Fecha	Velocidad
11/03/2019 6:50	2,5	11/03/2019 13:00	1,7	11/03/2019 19:10	1,2
11/03/2019 7:00	2,4	11/03/2019 13:10	2,3	11/03/2019 19:20	1,5
11/03/2019 7:10	2,6	11/03/2019 13:20	1,8	11/03/2019 19:30	0,8
11/03/2019 7:20	2,7	11/03/2019 13:30	0,9	11/03/2019 19:40	0,9
11/03/2019 7:30	3,4	11/03/2019 13:40	1,6	11/03/2019 19:50	1
11/03/2019 7:40	3,9	11/03/2019 13:50	2,4	11/03/2019 20:00	1,3
11/03/2019 7:50	3	11/03/2019 14:00	2,4	11/03/2019 20:10	1,3
11/03/2019 8:00	3,8	11/03/2019 14:10	2,8	11/03/2019 20:20	1,1
11/03/2019 8:10	3,4	11/03/2019 14:20	2,5	11/03/2019 20:30	1,1
11/03/2019 8:20	3,4	11/03/2019 14:30	2,7	11/03/2019 20:40	1,7
11/03/2019 8:30	3,6	11/03/2019 14:40	2	11/03/2019 20:50	2,4
11/03/2019 8:40	3,8	11/03/2019 14:50	1,3	11/03/2019 21:00	2,4
11/03/2019 8:50	4,4	11/03/2019 15:00	2	11/03/2019 21:10	2,6
11/03/2019 9:00	3,9	11/03/2019 15:10	1,3	11/03/2019 21:20	2,5
11/03/2019 9:10	3,7	11/03/2019 15:20	0,9	11/03/2019 21:30	2,1
11/03/2019 9:20	2,8	11/03/2019 15:30	1,2	11/03/2019 21:40	1,3
11/03/2019 9:30	3	11/03/2019 15:40	0,9	11/03/2019 21:50	1,1
11/03/2019 9:40	3,5	11/03/2019 15:50	1,3	11/03/2019 22:00	1,1
11/03/2019 9:50	3,6	11/03/2019 16:00	1,5	11/03/2019 22:10	1,6
11/03/2019 10:00	3,1	11/03/2019 16:10	1,7	11/03/2019 22:20	1,7
11/03/2019 10:10	4	11/03/2019 16:20	2,3	11/03/2019 22:30	2
11/03/2019 10:20	3,7	11/03/2019 16:30	3,7	11/03/2019 22:40	1,8
11/03/2019 10:30	3,8	11/03/2019 16:40	3,3	11/03/2019 22:50	1,8
11/03/2019 10:40	3,3	11/03/2019 16:50	2,5	11/03/2019 23:00	1,9
11/03/2019 10:50	3	11/03/2019 17:00	2,7	11/03/2019 23:10	1,4
11/03/2019 11:00	3,3	11/03/2019 17:10	3,9	11/03/2019 23:20	1
11/03/2019 11:10	2,9	11/03/2019 17:20	3	11/03/2019 23:30	0,9
11/03/2019 11:20	3	11/03/2019 17:30	2,6	11/03/2019 23:40	0,9
11/03/2019 11:30	2,5	11/03/2019 17:40	2,4	11/03/2019 23:50	0,6
11/03/2019 11:40	2,3	11/03/2019 17:50	2,2	12/03/2019 0:10	1,3
11/03/2019 11:50	2,9	11/03/2019 18:00	1,7	12/03/2019 0:20	1,2
11/03/2019 12:00	2,9	11/03/2019 18:10	1,6	12/03/2019 0:30	1,1
11/03/2019 12:10	3,4	11/03/2019 18:20	1,7	12/03/2019 0:40	1,4
11/03/2019 12:20	3,4	11/03/2019 18:30	1,7	12/03/2019 0:50	1,2
11/03/2019 12:30	3	11/03/2019 18:40	2,1	12/03/2019 1:00	1,2
11/03/2019 12:40	2,4	11/03/2019 18:50	2	12/03/2019 1:10	1,1
11/03/2019 12:50	2,3	11/03/2019 19:00	1,3	12/03/2019 1:20	0,7

Fecha	Velocidad	Fecha	Velocidad	Fecha	Velocidad
12/03/2019 1:30	1,1	12/03/2019 7:40	2,9	12/03/2019 13:50	5,6
12/03/2019 1:40	0,9	12/03/2019 7:50	2,6	12/03/2019 14:00	4,9
12/03/2019 1:50	0,8	12/03/2019 8:00	2,6	12/03/2019 14:10	4,4
12/03/2019 2:00	0,8	12/03/2019 8:10	1,9	12/03/2019 14:20	4,3
12/03/2019 2:10	0,8	12/03/2019 8:20	1,6	12/03/2019 14:30	5,1
12/03/2019 2:20	0,7	12/03/2019 8:30	1,6	12/03/2019 14:40	5,8
12/03/2019 2:30	0,5	12/03/2019 8:40	1,9	12/03/2019 14:50	5,4
12/03/2019 2:40	1,4	12/03/2019 8:50	1,8	12/03/2019 15:00	5,6
12/03/2019 2:50	3,4	12/03/2019 9:00	1,5	12/03/2019 15:10	5,1
12/03/2019 3:00	3,1	12/03/2019 9:10	1,8	12/03/2019 15:20	5,6
12/03/2019 3:10	3,4	12/03/2019 9:20	2,4	12/03/2019 15:30	5,2
12/03/2019 3:20	3,2	12/03/2019 9:30	3,1	12/03/2019 15:40	4,8
12/03/2019 3:30	3,9	12/03/2019 9:40	3,5	12/03/2019 15:50	4,3
12/03/2019 3:40	3,4	12/03/2019 9:50	3,8	12/03/2019 16:00	4,3
12/03/2019 3:50	3,6	12/03/2019 10:00	2,9	12/03/2019 16:10	5
12/03/2019 4:00	4	12/03/2019 10:10	2,8	12/03/2019 16:20	4,4
12/03/2019 4:10	4,2	12/03/2019 10:20	3,3	12/03/2019 16:30	4,2
12/03/2019 4:20	4,8	12/03/2019 10:30	3,6	12/03/2019 16:40	4,2
12/03/2019 4:30	4,9	12/03/2019 10:40	3,7	12/03/2019 16:50	3
12/03/2019 4:40	4,4	12/03/2019 10:50	3,9	12/03/2019 17:00	2,6
12/03/2019 4:50	4,6	12/03/2019 11:00	4	12/03/2019 17:10	2,2
12/03/2019 5:00	4,6	12/03/2019 11:10	3,8	12/03/2019 17:20	1,1
12/03/2019 5:10	4,5	12/03/2019 11:20	4,3	12/03/2019 17:30	1
12/03/2019 5:20	3,5	12/03/2019 11:30	4,7	12/03/2019 17:40	0,9
12/03/2019 5:30	3,6	12/03/2019 11:40	5	12/03/2019 17:50	0,8
12/03/2019 5:40	3,9	12/03/2019 11:50	4,9	12/03/2019 18:00	1,1
12/03/2019 5:50	2,8	12/03/2019 12:00	5,2	12/03/2019 18:10	0,8
12/03/2019 6:00	2	12/03/2019 12:10	4,8	12/03/2019 18:20	0,9
12/03/2019 6:10	1,9	12/03/2019 12:20	5,4	12/03/2019 18:30	1
12/03/2019 6:20	2	12/03/2019 12:30	5,8	12/03/2019 18:40	0,9
12/03/2019 6:30	2,7	12/03/2019 12:40	5,3	12/03/2019 18:50	1,4
12/03/2019 6:40	2,7	12/03/2019 12:50	5,3	12/03/2019 19:00	1,2
12/03/2019 6:50	2,5	12/03/2019 13:00	5,4	12/03/2019 19:10	1,3
12/03/2019 7:00	3,3	12/03/2019 13:10	5,7	12/03/2019 19:20	1,2
12/03/2019 7:10	3,2	12/03/2019 13:20	6,1	12/03/2019 19:30	1
12/03/2019 7:20	2,8	12/03/2019 13:30	5,7	12/03/2019 19:40	0,6
12/03/2019 7:30	2,8	12/03/2019 13:40	5,2	12/03/2019 19:50	1,1

Fecha	Velocidad	Fecha	Velocidad	Fecha	Velocidad
12/03/2019 20:00	1,5	13/03/2019 2:20	0,7	13/03/2019 9:40	2,6
12/03/2019 20:10	1,3	13/03/2019 2:30	0,6	13/03/2019 9:50	2,6
12/03/2019 20:20	1,7	13/03/2019 2:40	0,8	13/03/2019 10:00	3,7
12/03/2019 20:30	1,4	13/03/2019 2:50	1,7	13/03/2019 10:10	3
12/03/2019 20:40	1,1	13/03/2019 3:00	2	13/03/2019 10:20	3,7
12/03/2019 20:50	1,4	13/03/2019 3:10	1,8	13/03/2019 10:30	3,9
12/03/2019 21:00	1,6	13/03/2019 3:20	1,2	13/03/2019 10:40	3,6
12/03/2019 21:10	1,9	13/03/2019 3:30	1,3	13/03/2019 10:50	3,9
12/03/2019 21:20	1,7	13/03/2019 3:40	1,4	13/03/2019 11:00	2,8
12/03/2019 21:30	2,1	13/03/2019 3:50	1,5	13/03/2019 11:10	3,7
12/03/2019 21:40	2,1	13/03/2019 4:00	1,3	13/03/2019 11:20	3,5
12/03/2019 21:50	1,4	13/03/2019 4:10	1,7	13/03/2019 11:30	4,3
12/03/2019 22:00	1,6	13/03/2019 4:20	2,1	13/03/2019 11:40	5,8
12/03/2019 22:10	1,3	13/03/2019 4:30	2,3	13/03/2019 11:50	5,2
12/03/2019 22:20	1,6	13/03/2019 4:40	2,3	13/03/2019 12:00	6,6
12/03/2019 22:30	1,2	13/03/2019 4:50	2,5	13/03/2019 12:10	6,3
12/03/2019 22:40	0,8	13/03/2019 5:00	1,7	13/03/2019 12:20	5,7
12/03/2019 22:50	1,4	13/03/2019 5:10	1,8	13/03/2019 12:30	6,6
12/03/2019 23:00	1,9	13/03/2019 5:20	1,1	13/03/2019 12:40	7,3
12/03/2019 23:10	1,6	13/03/2019 5:30	0,7	13/03/2019 12:50	6,7
12/03/2019 23:20	1,2	13/03/2019 5:40	0,6	13/03/2019 13:00	7,5
12/03/2019 23:30	1,5	13/03/2019 5:50	0,6	13/03/2019 13:10	7,3
12/03/2019 23:40	1,4	13/03/2019 6:00	0,8	13/03/2019 13:20	7,6
12/03/2019 23:50	1,5	13/03/2019 6:10	0,8	13/03/2019 13:30	7,6
13/03/2019 0:10	1	13/03/2019 6:20	0,8	13/03/2019 13:40	6,7
13/03/2019 0:20	0,4	13/03/2019 6:30	0,4	13/03/2019 13:50	7,7
13/03/2019 0:30	0,9	13/03/2019 6:40	0,2	13/03/2019 14:00	7,1
13/03/2019 0:40	1,2	13/03/2019 6:50	0,4	13/03/2019 14:10	7,8
13/03/2019 0:50	0,7	13/03/2019 7:00	0,5	13/03/2019 14:20	6,6
13/03/2019 1:00	0,6	13/03/2019 7:10	0,4	13/03/2019 14:30	7
13/03/2019 1:10	1,6	13/03/2019 7:20	0,6	13/03/2019 14:40	7,2
13/03/2019 1:20	1,2	13/03/2019 7:30	0,4	13/03/2019 14:50	6,9
13/03/2019 1:30	1,4	13/03/2019 7:50	0,9	13/03/2019 15:00	7,2
13/03/2019 1:40	1,3	13/03/2019 8:00	1,4	13/03/2019 15:10	7,3
13/03/2019 1:50	0,9	13/03/2019 9:10	2,3	13/03/2019 15:20	6,7
13/03/2019 2:00	0,7	13/03/2019 9:20	2,4	13/03/2019 15:30	6,4
13/03/2019 2:10	1,1	13/03/2019 9:30	2,8	13/03/2019 15:40	5,5

Fecha	Velocidad	Fecha	Velocidad	Fecha	Velocidad
13/03/2019 15:50	6,6	13/03/2019 22:00	1,7	14/03/2019 4:20	1,9
13/03/2019 16:00	6,7	13/03/2019 22:10	1,4	14/03/2019 4:30	1,9
13/03/2019 16:10	6,1	13/03/2019 22:20	1,3	14/03/2019 4:40	2,2
13/03/2019 16:20	6,2	13/03/2019 22:30	1,1	14/03/2019 4:50	1,5
13/03/2019 16:30	5,3	13/03/2019 22:40	1,8	14/03/2019 5:00	2
13/03/2019 16:40	4,7	13/03/2019 22:50	2,1	14/03/2019 5:10	1,7
13/03/2019 16:50	5,3	13/03/2019 23:00	2,6	14/03/2019 5:20	1,3
13/03/2019 17:00	5,2	13/03/2019 23:10	2,6	14/03/2019 5:30	1,2
13/03/2019 17:10	4,5	13/03/2019 23:20	2,6	14/03/2019 5:40	0,9
13/03/2019 17:20	4,6	13/03/2019 23:30	2,2	14/03/2019 5:50	1,6
13/03/2019 17:30	3,9	13/03/2019 23:40	1,9	14/03/2019 6:00	2,2
13/03/2019 17:40	4	13/03/2019 23:50	2	14/03/2019 6:10	2,5
13/03/2019 17:50	3,7	14/03/2019 0:10	1,4	14/03/2019 6:20	2,4
13/03/2019 18:00	3	14/03/2019 0:20	1,6	14/03/2019 6:30	1,7
13/03/2019 18:10	2,9	14/03/2019 0:30	1,1	14/03/2019 6:40	1,9
13/03/2019 18:20	2,1	14/03/2019 0:40	0,5	14/03/2019 6:50	1,6
13/03/2019 18:30	2	14/03/2019 0:50	0,6	14/03/2019 7:00	1,8
13/03/2019 18:40	1,8	14/03/2019 1:00	0,8	14/03/2019 7:10	1,4
13/03/2019 18:50	2,4	14/03/2019 1:10	1,2	14/03/2019 7:20	1,8
13/03/2019 19:00	2,1	14/03/2019 1:20	1,6	14/03/2019 7:30	1,6
13/03/2019 19:10	2,5	14/03/2019 1:30	1,6	14/03/2019 7:40	1,6
13/03/2019 19:20	2,3	14/03/2019 1:40	1,9	14/03/2019 7:50	2,4
13/03/2019 19:30	1,8	14/03/2019 1:50	1,1	14/03/2019 8:00	2,5
13/03/2019 19:40	1,7	14/03/2019 2:00	0,8	14/03/2019 8:10	2,8
13/03/2019 19:50	1,7	14/03/2019 2:10	0,8	14/03/2019 8:20	2,1
13/03/2019 20:00	1,9	14/03/2019 2:20	1,4	14/03/2019 8:30	3
13/03/2019 20:10	1,5	14/03/2019 2:30	1,3	14/03/2019 8:40	2,7
13/03/2019 20:20	0,8	14/03/2019 2:40	1,3	14/03/2019 8:50	2,5
13/03/2019 20:30	1,2	14/03/2019 2:50	1,7	14/03/2019 9:00	3
13/03/2019 20:40	2,2	14/03/2019 3:00	2,5	14/03/2019 9:10	2,6
13/03/2019 20:50	2,1	14/03/2019 3:10	3	14/03/2019 9:20	2,3
13/03/2019 21:00	1,9	14/03/2019 3:20	3,1	14/03/2019 9:30	2,4
13/03/2019 21:10	2,2	14/03/2019 3:30	3	14/03/2019 9:40	2
13/03/2019 21:20	1,9	14/03/2019 3:40	2,2	14/03/2019 9:50	2,4
13/03/2019 21:30	1,4	14/03/2019 3:50	2,8	14/03/2019 10:00	2,3
13/03/2019 21:40	1,4	14/03/2019 4:00	2,8	14/03/2019 10:10	2,7
13/03/2019 21:50	1,4	14/03/2019 4:10	2,2	14/03/2019 10:20	3,1

Fecha	Velocidad	Fecha	Velocidad	Fecha	Velocidad
14/03/2019 10:30	2,9	14/03/2019 16:40	5,4	14/03/2019 22:50	1,9
14/03/2019 10:40	3,3	14/03/2019 16:50	4,3	14/03/2019 23:00	1,9
14/03/2019 10:50	2,6	14/03/2019 17:00	4,1	14/03/2019 23:10	2
14/03/2019 11:00	2,7	14/03/2019 17:10	3,9	14/03/2019 23:20	1,6
14/03/2019 11:10	2,6	14/03/2019 17:20	3	14/03/2019 23:30	1
14/03/2019 11:20	3,4	14/03/2019 17:30	2,8	14/03/2019 23:40	1,4
14/03/2019 11:30	3,8	14/03/2019 17:40	3	14/03/2019 23:50	2,2
14/03/2019 11:40	4,7	14/03/2019 17:50	2,2	15/03/2019 0:10	1,8
14/03/2019 11:50	4	14/03/2019 18:00	1,8	15/03/2019 0:20	1,6
14/03/2019 12:00	5,1	14/03/2019 18:10	1,8	15/03/2019 0:30	1,4
14/03/2019 12:10	4,8	14/03/2019 18:20	1,5	15/03/2019 0:40	0,8
14/03/2019 12:20	5	14/03/2019 18:30	1,5	15/03/2019 0:50	1,4
14/03/2019 12:30	5,4	14/03/2019 18:40	1,6	15/03/2019 1:00	1
14/03/2019 12:40	4,1	14/03/2019 18:50	2,3	15/03/2019 1:10	1,4
14/03/2019 12:50	4	14/03/2019 19:00	2,4	15/03/2019 1:20	0,9
14/03/2019 13:00	4	14/03/2019 19:10	2,4	15/03/2019 1:30	1,2
14/03/2019 13:10	3,9	14/03/2019 19:20	2,3	15/03/2019 1:40	1,3
14/03/2019 13:20	3,4	14/03/2019 19:30	1,8	15/03/2019 1:50	1,1
14/03/2019 13:30	4,3	14/03/2019 19:40	1,5	15/03/2019 2:00	1,2
14/03/2019 13:40	4,7	14/03/2019 19:50	1,7	15/03/2019 2:10	0,8
14/03/2019 13:50	5	14/03/2019 20:00	1,6	15/03/2019 2:20	1,6
14/03/2019 14:00	5,1	14/03/2019 20:10	1,8	15/03/2019 2:30	1,9
14/03/2019 14:10	5,6	14/03/2019 20:20	2,3	15/03/2019 2:40	1,5
14/03/2019 14:20	5,4	14/03/2019 20:30	2,4	15/03/2019 2:50	4
14/03/2019 14:30	4,3	14/03/2019 20:40	1,9	15/03/2019 3:00	3,9
14/03/2019 14:40	5,9	14/03/2019 20:50	1,7	15/03/2019 3:10	4,1
14/03/2019 14:50	5,1	14/03/2019 21:00	1,8	15/03/2019 3:20	3,7
14/03/2019 15:00	5,3	14/03/2019 21:10	2,1	15/03/2019 3:30	3,6
14/03/2019 15:10	5,4	14/03/2019 21:20	2,1	15/03/2019 3:40	2,9
14/03/2019 15:20	5,2	14/03/2019 21:30	1,4	15/03/2019 3:50	1,9
14/03/2019 15:30	5,6	14/03/2019 21:40	2,2	15/03/2019 4:00	3,4
14/03/2019 15:40	5,9	14/03/2019 21:50	1,8	15/03/2019 4:10	3,5
14/03/2019 15:50	4,8	14/03/2019 22:00	1,6	15/03/2019 4:20	4
14/03/2019 16:00	5,9	14/03/2019 22:10	0,9	15/03/2019 4:30	3,5
14/03/2019 16:10	5,9	14/03/2019 22:20	0,7	15/03/2019 4:40	2,5
14/03/2019 16:20	5,8	14/03/2019 22:30	2,1	15/03/2019 4:50	1,8
14/03/2019 16:30	5,4	14/03/2019 22:40	2	15/03/2019 5:00	1,9

Fecha	Velocidad	Fecha	Velocidad	Fecha	Velocidad
15/03/2019 5:10	1	15/03/2019 11:20	3,2	15/03/2019 17:30	3,2
15/03/2019 5:20	0,8	15/03/2019 11:30	3,7	15/03/2019 17:40	2,7
15/03/2019 5:30	0,8	15/03/2019 11:40	2,7	15/03/2019 17:50	2,3
15/03/2019 5:40	0,8	15/03/2019 11:50	2,7	15/03/2019 18:00	2
15/03/2019 5:50	1,1	15/03/2019 12:00	3,8	15/03/2019 18:10	1,4
15/03/2019 6:00	1,1	15/03/2019 12:10	2,1	15/03/2019 18:20	1
15/03/2019 6:10	0,4	15/03/2019 12:20	1,9	15/03/2019 18:30	1
15/03/2019 6:20	0,9	15/03/2019 12:30	2,5	15/03/2019 18:40	2,1
15/03/2019 6:30	1,2	15/03/2019 12:40	3,1	15/03/2019 18:50	1,9
15/03/2019 6:40	0,9	15/03/2019 12:50	3,2	15/03/2019 19:00	1,6
15/03/2019 6:50	0,5	15/03/2019 13:00	2,6	15/03/2019 19:10	1,9
15/03/2019 7:00	0,6	15/03/2019 13:10	3,6	15/03/2019 19:20	2,1
15/03/2019 7:10	0,6	15/03/2019 13:20	3,9	15/03/2019 19:30	2,8
15/03/2019 7:20	0,8	15/03/2019 13:30	2,6	15/03/2019 19:40	2,2
15/03/2019 7:30	1	15/03/2019 13:40	4,2	15/03/2019 19:50	1,9
15/03/2019 7:40	0,8	15/03/2019 13:50	4,5	15/03/2019 20:00	2
15/03/2019 7:50	1,3	15/03/2019 14:00	5	15/03/2019 20:10	1,8
15/03/2019 8:00	1,2	15/03/2019 14:10	5,6	15/03/2019 20:20	1,7
15/03/2019 8:10	1,6	15/03/2019 14:20	5,7	15/03/2019 20:30	2
15/03/2019 8:20	1,3	15/03/2019 14:30	5,3	15/03/2019 20:40	2
15/03/2019 8:30	1	15/03/2019 14:40	5,1	15/03/2019 20:50	1,7
15/03/2019 8:40	1,6	15/03/2019 14:50	5,8	15/03/2019 21:00	1,4
15/03/2019 8:50	2,4	15/03/2019 15:00	5,5	15/03/2019 21:10	1,3
15/03/2019 9:00	2,9	15/03/2019 15:10	4,9	15/03/2019 21:20	1,8
15/03/2019 9:10	3	15/03/2019 15:20	4,7	15/03/2019 21:30	1,4
15/03/2019 9:20	2,9	15/03/2019 15:30	5,7	15/03/2019 21:40	1,7
15/03/2019 9:30	2,6	15/03/2019 15:40	5,4	15/03/2019 21:50	2
15/03/2019 9:40	2,5	15/03/2019 15:50	5,4	15/03/2019 22:00	1,7
15/03/2019 9:50	2,2	15/03/2019 16:00	6,2	15/03/2019 22:10	1,9
15/03/2019 10:00	2,6	15/03/2019 16:10	5,4	15/03/2019 22:20	1,9
15/03/2019 10:10	3	15/03/2019 16:20	6,2	15/03/2019 22:30	1,3
15/03/2019 10:20	3	15/03/2019 16:30	5,5	15/03/2019 22:40	1,5
15/03/2019 10:30	3,2	15/03/2019 16:40	5,1	15/03/2019 22:50	1,2
15/03/2019 10:40	2,7	15/03/2019 16:50	4,9	15/03/2019 23:00	1,4
15/03/2019 10:50	3,3	15/03/2019 17:00	4,9	15/03/2019 23:10	1,6
15/03/2019 11:00	3,1	15/03/2019 17:10	3,7	15/03/2019 23:20	1,2
15/03/2019 11:10	2,8	15/03/2019 17:20	3,6	15/03/2019 23:30	0,8

Fecha	Velocidad	Fecha	Velocidad	Fecha	Velocidad
15/03/2019 23:40	1,2	16/03/2019 6:00	1,5	16/03/2019 13:20	6,6
15/03/2019 23:50	0,9	16/03/2019 6:10	1,1	16/03/2019 13:30	5,5
16/03/2019 0:10	1	16/03/2019 6:20	0,8	16/03/2019 13:40	6,2
16/03/2019 0:20	0,8	16/03/2019 6:30	1	16/03/2019 13:50	6,4
16/03/2019 0:30	0,9	16/03/2019 6:40	1,2	16/03/2019 14:00	6,4
16/03/2019 0:40	0,7	16/03/2019 6:50	1,7	16/03/2019 14:10	5,9
16/03/2019 0:50	1,5	16/03/2019 7:00	2	16/03/2019 14:20	6,5
16/03/2019 1:00	1,4	16/03/2019 8:20	2,4	16/03/2019 14:30	7
16/03/2019 1:10	1,3	16/03/2019 8:30	2,9	16/03/2019 14:40	6,3
16/03/2019 1:20	2,5	16/03/2019 8:40	3,5	16/03/2019 14:50	6,4
16/03/2019 1:30	4,5	16/03/2019 8:50	4	16/03/2019 15:00	6,5
16/03/2019 1:40	4,3	16/03/2019 9:00	3,6	16/03/2019 15:10	6
16/03/2019 1:50	4,2	16/03/2019 9:10	3,9	16/03/2019 15:20	6,2
16/03/2019 2:00	4,1	16/03/2019 9:20	4,2	16/03/2019 15:30	5,9
16/03/2019 2:10	3,2	16/03/2019 9:30	4,2	16/03/2019 15:40	5
16/03/2019 2:20	3,2	16/03/2019 9:40	3,8	16/03/2019 15:50	5,9
16/03/2019 2:30	3,2	16/03/2019 9:50	4	16/03/2019 16:00	5,3
16/03/2019 2:40	2,9	16/03/2019 10:00	4,4	16/03/2019 16:10	4,8
16/03/2019 2:50	2,1	16/03/2019 10:10	5,2	16/03/2019 16:20	6,1
16/03/2019 3:00	2,4	16/03/2019 10:20	5,1	16/03/2019 16:30	5
16/03/2019 3:10	2,1	16/03/2019 10:30	5,6	16/03/2019 16:50	4,6
16/03/2019 3:20	2	16/03/2019 10:40	5,2	16/03/2019 17:00	4,2
16/03/2019 3:30	1,3	16/03/2019 10:50	5,5	16/03/2019 17:10	3,4
16/03/2019 3:40	1,3	16/03/2019 11:00	5,7	16/03/2019 17:20	3,6
16/03/2019 3:50	1,5	16/03/2019 11:10	5,9	16/03/2019 17:30	3,4
16/03/2019 4:00	2,1	16/03/2019 11:20	6,2	16/03/2019 17:40	2,8
16/03/2019 4:10	2	16/03/2019 11:30	5,4	16/03/2019 17:50	2,6
16/03/2019 4:20	2	16/03/2019 11:40	5,4	16/03/2019 18:00	2,3
16/03/2019 4:30	1,8	16/03/2019 11:50	5,8	16/03/2019 18:10	1,9
16/03/2019 4:40	0,8	16/03/2019 12:00	6,8	16/03/2019 18:20	2,1
16/03/2019 4:50	0,8	16/03/2019 12:10	6,2	16/03/2019 18:30	1,9
16/03/2019 5:00	1,3	16/03/2019 12:20	5,9	16/03/2019 18:40	1,6
16/03/2019 5:10	2	16/03/2019 12:30	6,7	16/03/2019 18:50	1,6
16/03/2019 5:20	1,4	16/03/2019 12:40	5,5	16/03/2019 19:00	1,6
16/03/2019 5:30	0,7	16/03/2019 12:50	5,4	16/03/2019 19:10	1,3
16/03/2019 5:40	1,1	16/03/2019 13:00	5,9	16/03/2019 19:20	0,5
16/03/2019 5:50	1,6	16/03/2019 13:10	5,7	16/03/2019 19:30	0,4

Fecha	Velocidad	Fecha	Velocidad	Fecha	Velocidad
16/03/2019 19:40	0,9	17/03/2019 2:00	4,4	17/03/2019 8:10	2,4
16/03/2019 19:50	1,4	17/03/2019 2:10	4	17/03/2019 8:20	3,1
16/03/2019 20:00	1,2	17/03/2019 2:20	3,9	17/03/2019 8:30	1,9
16/03/2019 20:10	0,7	17/03/2019 2:30	3,9	17/03/2019 8:40	2
16/03/2019 20:20	1,3	17/03/2019 2:40	3,6	17/03/2019 8:50	2,1
16/03/2019 20:30	1,7	17/03/2019 2:50	3,1	17/03/2019 9:10	2,7
16/03/2019 20:40	2,4	17/03/2019 3:00	3,3	17/03/2019 9:20	2,8
16/03/2019 20:50	2,5	17/03/2019 3:10	3,4	17/03/2019 9:30	3,3
16/03/2019 21:00	1,4	17/03/2019 3:20	3	17/03/2019 9:40	2,9
16/03/2019 21:10	1,5	17/03/2019 3:30	2,7	17/03/2019 9:50	2,8
16/03/2019 21:20	1,4	17/03/2019 3:40	2	17/03/2019 10:00	3,2
16/03/2019 21:30	1,6	17/03/2019 3:50	2,1	17/03/2019 10:10	2,4
16/03/2019 21:40	1,6	17/03/2019 4:00	2,3	17/03/2019 10:20	2,7
16/03/2019 21:50	1,4	17/03/2019 4:10	2,6	17/03/2019 10:30	2,4
16/03/2019 22:00	1,5	17/03/2019 4:20	3	17/03/2019 10:40	3,6
16/03/2019 22:10	1,4	17/03/2019 4:30	3,6	17/03/2019 10:50	2,5
16/03/2019 22:20	1,6	17/03/2019 4:40	3,4	17/03/2019 11:00	3,2
16/03/2019 22:30	1,4	17/03/2019 4:50	3,1	17/03/2019 11:10	3
16/03/2019 22:40	1,4	17/03/2019 5:00	2,7	17/03/2019 11:20	3,2
16/03/2019 22:50	1,2	17/03/2019 5:10	2,9	17/03/2019 11:30	3,3
16/03/2019 23:00	1,2	17/03/2019 5:20	2,5	17/03/2019 11:40	3,2
16/03/2019 23:10	0,9	17/03/2019 5:30	2,9	17/03/2019 11:50	2,1
16/03/2019 23:20	1,3	17/03/2019 5:40	2,9	17/03/2019 12:00	2,4
16/03/2019 23:30	1	17/03/2019 5:50	1,9	17/03/2019 12:10	2,7
16/03/2019 23:40	0,9	17/03/2019 6:00	2,1	17/03/2019 12:20	2,6
16/03/2019 23:50	1,8	17/03/2019 6:10	2,3	17/03/2019 12:30	1,9
17/03/2019 0:10	1,4	17/03/2019 6:20	1,8	17/03/2019 12:40	4,5
17/03/2019 0:20	1,3	17/03/2019 6:30	1,8	17/03/2019 12:50	4,5
17/03/2019 0:30	1,2	17/03/2019 6:40	1,3	17/03/2019 13:00	3,6
17/03/2019 0:40	1,2	17/03/2019 6:50	2	17/03/2019 13:10	2,1
17/03/2019 0:50	1,2	17/03/2019 7:00	1,5	17/03/2019 13:20	2,2
17/03/2019 1:00	1,3	17/03/2019 7:10	1,7	17/03/2019 13:30	3,2
17/03/2019 1:10	1,2	17/03/2019 7:20	1,3	17/03/2019 13:40	4,8
17/03/2019 1:20	1,5	17/03/2019 7:30	1,5	17/03/2019 13:50	4,5
17/03/2019 1:30	4,4	17/03/2019 7:40	1,8	17/03/2019 14:00	3,4
17/03/2019 1:40	3,6	17/03/2019 7:50	1,7	17/03/2019 14:10	3,8
17/03/2019 1:50	3,9	17/03/2019 8:00	1,3	17/03/2019 14:20	4

Fecha	Velocidad	Fecha	Velocidad	Fecha	Velocidad
17/03/2019 14:30	3,4	17/03/2019 20:40	0,5	18/03/2019 3:00	0,8
17/03/2019 14:40	2,9	17/03/2019 20:50	1,2	18/03/2019 3:10	0,8
17/03/2019 14:50	4	17/03/2019 21:00	1,2	18/03/2019 3:20	1
17/03/2019 15:00	4,1	17/03/2019 21:10	1,4	18/03/2019 3:30	0,3
17/03/2019 15:10	4,7	17/03/2019 21:20	1,5	18/03/2019 3:40	0,4
17/03/2019 15:20	4,4	17/03/2019 21:30	0,9	18/03/2019 3:50	0,4
17/03/2019 15:30	4,5	17/03/2019 21:40	1,3	18/03/2019 4:00	0,9
17/03/2019 15:40	4,1	17/03/2019 21:50	1,4	18/03/2019 4:10	2,3
17/03/2019 15:50	4,9	17/03/2019 22:00	1,4	18/03/2019 4:20	3,1
17/03/2019 16:00	5,1	17/03/2019 22:10	1	18/03/2019 4:30	2,8
17/03/2019 16:10	4,9	17/03/2019 22:20	1,2	18/03/2019 4:40	3
17/03/2019 16:20	4,9	17/03/2019 22:30	1,7	18/03/2019 4:50	2,3
17/03/2019 16:30	5,2	17/03/2019 22:40	1,8	18/03/2019 5:00	2,5
17/03/2019 16:40	4,8	17/03/2019 22:50	1,6	18/03/2019 5:10	1,9
17/03/2019 16:50	4,5	17/03/2019 23:00	1,4	18/03/2019 5:20	2,2
17/03/2019 17:00	3,9	17/03/2019 23:10	1,3	18/03/2019 5:30	1,5
17/03/2019 17:10	3,2	17/03/2019 23:20	1,3	18/03/2019 5:40	0,9
17/03/2019 17:20	3,4	17/03/2019 23:30	1,6	18/03/2019 5:50	0,6
17/03/2019 17:30	3,2	17/03/2019 23:40	1,6	18/03/2019 6:00	1,2
17/03/2019 17:40	2,8	17/03/2019 23:50	1,7	18/03/2019 6:10	0,8
17/03/2019 17:50	3,3	18/03/2019 0:10	1,3	18/03/2019 6:20	1,4
17/03/2019 18:00	2,6	18/03/2019 0:20	1,4	18/03/2019 6:30	1,7
17/03/2019 18:10	1,9	18/03/2019 0:30	1,3	18/03/2019 6:40	2
17/03/2019 18:20	1,7	18/03/2019 0:40	1,3	18/03/2019 6:50	1,7
17/03/2019 18:30	1,5	18/03/2019 0:50	2	18/03/2019 7:00	1,4
17/03/2019 18:40	1,8	18/03/2019 1:00	1,3	18/03/2019 7:10	1,2
17/03/2019 18:50	1,4	18/03/2019 1:10	1,4	18/03/2019 7:20	1,7
17/03/2019 19:00	1,8	18/03/2019 1:20	1,6	18/03/2019 7:30	1,6
17/03/2019 19:10	1,7	18/03/2019 1:30	1,5	18/03/2019 7:40	1,4
17/03/2019 19:20	1,2	18/03/2019 1:40	0,9	18/03/2019 7:50	1,2
17/03/2019 19:30	1,5	18/03/2019 1:50	0,8	18/03/2019 8:00	1,4
17/03/2019 19:40	1,7	18/03/2019 2:00	1	18/03/2019 8:10	1,5
17/03/2019 19:50	1,9	18/03/2019 2:10	1,5	18/03/2019 8:20	1,3
17/03/2019 20:00	1,9	18/03/2019 2:20	1	18/03/2019 8:30	1,1
17/03/2019 20:10	1,3	18/03/2019 2:30	0,9	18/03/2019 8:40	1,2
17/03/2019 20:20	1,5	18/03/2019 2:40	0,5	18/03/2019 8:50	1,5
17/03/2019 20:30	1,1	18/03/2019 2:50	0,5	18/03/2019 9:00	1,2

Fecha	Velocidad	Fecha	Velocidad	Fecha	Velocidad
18/03/2019 9:10	1,5	18/03/2019 15:20	5,5	18/03/2019 21:30	0,5
18/03/2019 9:20	1,6	18/03/2019 15:30	4,6	18/03/2019 21:40	0,5
18/03/2019 9:30	1,5	18/03/2019 15:40	4,7	18/03/2019 21:50	0,6
18/03/2019 9:40	2,5	18/03/2019 15:50	4,6	18/03/2019 22:00	0,7
18/03/2019 9:50	1,6	18/03/2019 16:00	4,2	18/03/2019 22:10	1,7
18/03/2019 10:00	1,9	18/03/2019 16:10	4,6	18/03/2019 22:20	2,4
18/03/2019 10:10	3,4	18/03/2019 16:20	4,2	18/03/2019 22:30	2,9
18/03/2019 10:20	6,1	18/03/2019 16:30	3,5	18/03/2019 22:40	2,7
18/03/2019 10:30	7,4	18/03/2019 16:40	3,8	18/03/2019 22:50	1,1
18/03/2019 10:40	8,3	18/03/2019 16:50	3,9	18/03/2019 23:00	1,1
18/03/2019 10:50	8,4	18/03/2019 17:00	4,2	18/03/2019 23:10	3,3
18/03/2019 11:00	9,2	18/03/2019 17:10	3,4	18/03/2019 23:20	3,7
18/03/2019 11:10	7,7	18/03/2019 17:20	2,7	18/03/2019 23:30	3,1
18/03/2019 11:20	7,5	18/03/2019 17:30	2	18/03/2019 23:40	1,2
18/03/2019 11:30	8,3	18/03/2019 17:40	1,6	18/03/2019 23:50	1,6
18/03/2019 11:40	8,1	18/03/2019 17:50	1,5	19/03/2019 0:10	1,7
18/03/2019 11:50	10	18/03/2019 18:00	1,2	19/03/2019 0:20	2,2
18/03/2019 12:00	9,7	18/03/2019 18:10	1,5	19/03/2019 0:30	2,2
18/03/2019 12:10	10,2	18/03/2019 18:20	1,4	19/03/2019 0:40	1,5
18/03/2019 12:20	9,3	18/03/2019 18:30	1	19/03/2019 0:50	1,3
18/03/2019 12:30	8,6	18/03/2019 18:40	1,4	19/03/2019 1:00	1,7
18/03/2019 12:40	8,2	18/03/2019 18:50	1,7	19/03/2019 1:10	2
18/03/2019 12:50	10,5	18/03/2019 19:00	1,8	19/03/2019 1:20	1,8
18/03/2019 13:00	9,1	18/03/2019 19:10	2,2	19/03/2019 1:30	1,6
18/03/2019 13:10	9,6	18/03/2019 19:20	2,5	19/03/2019 1:40	1,8
18/03/2019 13:20	8,4	18/03/2019 19:30	2,6	19/03/2019 1:50	1,8
18/03/2019 13:30	8,5	18/03/2019 19:40	2,5	19/03/2019 2:00	2,3
18/03/2019 13:40	8,8	18/03/2019 19:50	2	19/03/2019 2:10	2,5
18/03/2019 13:50	6,6	18/03/2019 20:00	1,9	19/03/2019 2:20	3,3
18/03/2019 14:00	3,2	18/03/2019 20:10	1,9	19/03/2019 2:30	3,5
18/03/2019 14:10	5,9	18/03/2019 20:20	1,2	19/03/2019 2:40	4,6
18/03/2019 14:20	3,6	18/03/2019 20:30	0,6	19/03/2019 2:50	4,7
18/03/2019 14:30	4,6	18/03/2019 20:40	0,3	19/03/2019 3:00	4,7
18/03/2019 14:40	3,1	18/03/2019 20:50	0,9	19/03/2019 3:10	5,2
18/03/2019 14:50	4,6	18/03/2019 21:00	0,7	19/03/2019 3:20	5
18/03/2019 15:00	5,1	18/03/2019 21:10	0,2	19/03/2019 3:30	4,7
18/03/2019 15:10	4,7	18/03/2019 21:20	0,3	19/03/2019 3:40	3,5

Fecha	Velocidad	Fecha	Velocidad	Fecha	Velocidad
19/03/2019 3:50	2,6	19/03/2019 10:00	1,8	19/03/2019 16:10	3,3
19/03/2019 4:00	3,4	19/03/2019 10:10	1,6	19/03/2019 16:20	3,6
19/03/2019 4:10	2,3	19/03/2019 10:20	1,7	19/03/2019 16:30	3,3
19/03/2019 4:20	2,7	19/03/2019 10:30	2,7	19/03/2019 16:40	2,7
19/03/2019 4:30	3,5	19/03/2019 10:40	5,1	19/03/2019 16:50	2,5
19/03/2019 4:40	3,5	19/03/2019 10:50	7,3	19/03/2019 17:00	2,6
19/03/2019 4:50	3,4	19/03/2019 11:00	7,3	19/03/2019 17:10	2,2
19/03/2019 5:00	2,9	19/03/2019 11:10	7,7	19/03/2019 17:20	2,4
19/03/2019 5:10	2,7	19/03/2019 11:20	7,5	19/03/2019 17:30	1,8
19/03/2019 5:20	2,7	19/03/2019 11:30	7,8	19/03/2019 17:40	1,2
19/03/2019 5:30	1,9	19/03/2019 11:40	6,7	19/03/2019 17:50	1,2
19/03/2019 5:40	1,2	19/03/2019 11:50	7,2	19/03/2019 18:00	1,4
19/03/2019 5:50	0,9	19/03/2019 12:00	5,7	19/03/2019 18:10	1,1
19/03/2019 6:00	1	19/03/2019 12:10	7,1	19/03/2019 18:20	1,4
19/03/2019 6:10	1,1	19/03/2019 12:20	7	19/03/2019 18:30	0,8
19/03/2019 6:20	1,1	19/03/2019 12:30	7,2	19/03/2019 18:40	0,2
19/03/2019 6:30	1	19/03/2019 12:40	6,8	19/03/2019 18:50	0,6
19/03/2019 6:40	0,6	19/03/2019 12:50	7,9	19/03/2019 19:00	1,5
19/03/2019 6:50	0,7	19/03/2019 13:00	7,5	19/03/2019 19:10	1,6
19/03/2019 7:00	0,9	19/03/2019 13:10	8	19/03/2019 19:20	1,3
19/03/2019 7:10	0,6	19/03/2019 13:20	7,3	19/03/2019 19:30	0,9
19/03/2019 7:20	0,8	19/03/2019 13:30	5,8	19/03/2019 19:40	0,4
19/03/2019 7:30	0,9	19/03/2019 13:40	5,2	19/03/2019 19:50	0,6
19/03/2019 7:40	0,6	19/03/2019 13:50	6	19/03/2019 20:00	0,9
19/03/2019 7:50	0,8	19/03/2019 14:00	5,9	19/03/2019 20:10	0,5
19/03/2019 8:00	0,9	19/03/2019 14:10	3,5	19/03/2019 20:20	1,4
19/03/2019 8:10	1,7	19/03/2019 14:20	4	19/03/2019 20:30	1,3
19/03/2019 8:20	1,8	19/03/2019 14:30	4,2	19/03/2019 20:40	1,3
19/03/2019 8:30	1,7	19/03/2019 14:40	5	19/03/2019 20:50	1,2
19/03/2019 8:40	2,3	19/03/2019 14:50	5	19/03/2019 21:00	1,8
19/03/2019 8:50	1,5	19/03/2019 15:00	4,4	19/03/2019 21:10	1,4
19/03/2019 9:00	1,1	19/03/2019 15:10	4,9	19/03/2019 21:20	1,6
19/03/2019 9:10	1,7	19/03/2019 15:20	4,7	19/03/2019 21:30	1,7
19/03/2019 9:20	1,3	19/03/2019 15:30	4,9	19/03/2019 21:40	1,4
19/03/2019 9:30	1,4	19/03/2019 15:40	4,1	19/03/2019 21:50	1,4
19/03/2019 9:40	2,4	19/03/2019 15:50	4,5	19/03/2019 22:00	2,1
19/03/2019 9:50	1,4	19/03/2019 16:00	4	19/03/2019 22:10	1,3

Fecha	Velocidad	Fecha	Velocidad	Fecha	Velocidad
19/03/2019 22:20	1,1	20/03/2019 4:40	0,7	20/03/2019 10:50	2,1
19/03/2019 22:30	0,7	20/03/2019 4:50	0,6	20/03/2019 11:00	2,7
19/03/2019 22:40	0,3	20/03/2019 5:00	0,5	20/03/2019 11:10	3,3
19/03/2019 22:50	0,3	20/03/2019 5:10	1,2	20/03/2019 11:20	2
19/03/2019 23:00	0,8	20/03/2019 5:20	2,5	20/03/2019 11:30	4,4
19/03/2019 23:10	1,3	20/03/2019 5:30	2	20/03/2019 11:40	4
19/03/2019 23:20	1,6	20/03/2019 5:40	2,6	20/03/2019 11:50	4,7
19/03/2019 23:30	1,5	20/03/2019 5:50	2,3	20/03/2019 12:00	5,1
19/03/2019 23:40	1,9	20/03/2019 6:00	1,5	20/03/2019 12:10	4,3
19/03/2019 23:50	1,4	20/03/2019 6:10	0,9	20/03/2019 12:20	4,9
20/03/2019 0:10	0,7	20/03/2019 6:20	1,5	20/03/2019 12:30	5,1
20/03/2019 0:20	0,7	20/03/2019 6:30	1,8	20/03/2019 12:40	5,2
20/03/2019 0:30	0,5	20/03/2019 6:40	2,2	20/03/2019 12:50	4,8
20/03/2019 0:40	0,7	20/03/2019 6:50	2,3	20/03/2019 13:00	5,2
20/03/2019 0:50	1,2	20/03/2019 7:00	2	20/03/2019 13:10	5,2
20/03/2019 1:00	0,8	20/03/2019 7:10	1,4	20/03/2019 13:20	5,8
20/03/2019 1:10	1,2	20/03/2019 7:20	1,3	20/03/2019 13:30	5,5
20/03/2019 1:20	1,4	20/03/2019 7:30	1,3	20/03/2019 13:40	5,2
20/03/2019 1:30	1,1	20/03/2019 7:40	2,8	20/03/2019 13:50	4,2
20/03/2019 1:40	1,1	20/03/2019 7:50	2,3	20/03/2019 14:00	5,2
20/03/2019 1:50	1,7	20/03/2019 8:00	1,5	20/03/2019 14:10	4,7
20/03/2019 2:00	1,5	20/03/2019 8:10	0,9	20/03/2019 14:20	5,4
20/03/2019 2:10	1,8	20/03/2019 8:20	1	20/03/2019 14:30	5,3
20/03/2019 2:20	1,7	20/03/2019 8:30	1,1	20/03/2019 14:40	5,9
20/03/2019 2:30	1,3	20/03/2019 8:40	0,8	20/03/2019 14:50	5,8
20/03/2019 2:40	1,3	20/03/2019 8:50	1,3	20/03/2019 15:00	5,2
20/03/2019 2:50	0,9	20/03/2019 9:00	1,4	20/03/2019 15:10	5
20/03/2019 3:00	1	20/03/2019 9:10	1,3	20/03/2019 15:20	5,6
20/03/2019 3:10	1,1	20/03/2019 9:20	1,5	20/03/2019 15:30	5,2
20/03/2019 3:20	1,4	20/03/2019 9:30	1,4	20/03/2019 15:40	5,1
20/03/2019 3:30	1,5	20/03/2019 9:40	2,7	20/03/2019 15:50	4,5
20/03/2019 3:40	1	20/03/2019 9:50	3	20/03/2019 16:00	4,6
20/03/2019 3:50	1,9	20/03/2019 10:00	2,6	20/03/2019 16:10	5
20/03/2019 4:00	0,8	20/03/2019 10:10	2,3	20/03/2019 16:20	4,5
20/03/2019 4:10	0,6	20/03/2019 10:20	2,2	20/03/2019 16:30	4,7
20/03/2019 4:20	0,7	20/03/2019 10:30	2,4	20/03/2019 16:40	4,2
20/03/2019 4:30	0,6	20/03/2019 10:40	2,2	20/03/2019 16:50	4,3

Fecha	Velocidad	Fecha	Velocidad	Fecha	Velocidad
20/03/2019 17:00	3,9	20/03/2019 23:10	1,5	21/03/2019 5:30	1
20/03/2019 17:10	3,8	20/03/2019 23:20	0,7	21/03/2019 5:40	1,2
20/03/2019 17:20	2,5	20/03/2019 23:30	0,7	21/03/2019 5:50	0,8
20/03/2019 17:30	3,5	20/03/2019 23:40	1	21/03/2019 6:00	0,9
20/03/2019 17:40	3,1	20/03/2019 23:50	0,9	21/03/2019 6:10	1,1
20/03/2019 17:50	3,6	21/03/2019 0:10	0,8	21/03/2019 6:20	1
20/03/2019 18:00	4,4	21/03/2019 0:20	1,1	21/03/2019 6:30	0,4
20/03/2019 18:10	3	21/03/2019 0:30	1,9	21/03/2019 6:40	0,5
20/03/2019 18:20	2,9	21/03/2019 0:40	1,6	21/03/2019 6:50	0,6
20/03/2019 18:30	1,9	21/03/2019 0:50	1,7	21/03/2019 7:00	0,5
20/03/2019 18:40	2,1	21/03/2019 1:00	2,2	21/03/2019 7:10	1
20/03/2019 18:50	2,3	21/03/2019 1:10	2,6	21/03/2019 7:20	0,9
20/03/2019 19:00	1,3	21/03/2019 1:20	2,7	21/03/2019 7:30	1,7
20/03/2019 19:10	4,5	21/03/2019 1:30	2,6	21/03/2019 7:40	1,8
20/03/2019 19:20	3,4	21/03/2019 1:40	2,4	21/03/2019 7:50	1,8
20/03/2019 19:30	3,8	21/03/2019 1:50	2	21/03/2019 8:00	2,3
20/03/2019 19:40	4,7	21/03/2019 2:00	1,6	21/03/2019 8:10	1,7
20/03/2019 19:50	3,9	21/03/2019 2:10	1,7	21/03/2019 8:20	1,3
20/03/2019 20:00	3,6	21/03/2019 2:20	1,8	21/03/2019 8:30	1
20/03/2019 20:10	3,1	21/03/2019 2:30	1,9	21/03/2019 8:40	1,2
20/03/2019 20:20	3,4	21/03/2019 2:40	1,7	21/03/2019 8:50	1,3
20/03/2019 20:30	3	21/03/2019 2:50	1,6	21/03/2019 9:00	1
20/03/2019 20:40	4,3	21/03/2019 3:00	1,5	21/03/2019 9:10	0,7
20/03/2019 20:50	3,8	21/03/2019 3:10	1,4	21/03/2019 9:20	0,9
20/03/2019 21:00	3	21/03/2019 3:20	1,4	21/03/2019 9:30	1,1
20/03/2019 21:10	1,7	21/03/2019 3:30	1,3	21/03/2019 9:40	1,2
20/03/2019 21:20	1	21/03/2019 3:40	0,8	21/03/2019 9:50	1
20/03/2019 21:30	1,1	21/03/2019 3:50	0,5	21/03/2019 10:00	1,3
20/03/2019 21:40	1	21/03/2019 4:00	1,2	21/03/2019 10:10	1,2
20/03/2019 21:50	1,2	21/03/2019 4:10	1,4	21/03/2019 10:20	1,6
20/03/2019 22:00	1,1	21/03/2019 4:20	1,6	21/03/2019 10:30	2,1
20/03/2019 22:10	1,7	21/03/2019 4:30	0,8	21/03/2019 10:40	1,6
20/03/2019 22:20	1	21/03/2019 4:40	0,3	21/03/2019 10:50	2,3
20/03/2019 22:30	0,5	21/03/2019 4:50	0,6	21/03/2019 11:00	3,4
20/03/2019 22:40	0,7	21/03/2019 5:00	0,7	21/03/2019 11:10	3,9
20/03/2019 22:50	1,1	21/03/2019 5:10	0,8	21/03/2019 11:20	4,1
20/03/2019 23:00	1,5	21/03/2019 5:20	0,7	21/03/2019 11:30	4,1

Fecha	Velocidad	Fecha	Velocidad	Fecha	Velocidad
21/03/2019 11:40	3,8	21/03/2019 18:10	2	22/03/2019 0:30	1,6
21/03/2019 11:50	3,1	21/03/2019 18:20	1,8	22/03/2019 0:40	1,5
21/03/2019 12:00	3	21/03/2019 18:30	1,6	22/03/2019 0:50	0,8
21/03/2019 12:10	3	21/03/2019 18:40	1,7	22/03/2019 1:00	0,5
21/03/2019 12:20	2,9	21/03/2019 18:50	1,6	22/03/2019 1:10	0,6
21/03/2019 12:30	2,8	21/03/2019 19:00	1,5	22/03/2019 1:20	0,4
21/03/2019 12:40	3,7	21/03/2019 19:10	1,5	22/03/2019 1:30	0,6
21/03/2019 12:50	4,5	21/03/2019 19:20	1,2	22/03/2019 1:40	1
21/03/2019 13:00	3,3	21/03/2019 19:30	0,9	22/03/2019 1:50	0,8
21/03/2019 13:30	2,4	21/03/2019 19:40	0,8	22/03/2019 2:00	0,3
21/03/2019 13:40	2,4	21/03/2019 19:50	1,1	22/03/2019 2:10	0,7
21/03/2019 13:50	3,1	21/03/2019 20:00	0,9	22/03/2019 2:20	0,9
21/03/2019 14:00	2,3	21/03/2019 20:10	1,1	22/03/2019 2:30	0,4
21/03/2019 14:10	3,3	21/03/2019 20:20	1,3	22/03/2019 2:40	1
21/03/2019 14:20	2,5	21/03/2019 20:30	1,6	22/03/2019 2:50	0,8
21/03/2019 14:30	3,3	21/03/2019 20:40	1,5	22/03/2019 3:00	1,4
21/03/2019 14:40	3,9	21/03/2019 20:50	1,7	22/03/2019 3:10	1,2
21/03/2019 14:50	3,4	21/03/2019 21:00	1,8	22/03/2019 3:20	0,8
21/03/2019 15:00	2,7	21/03/2019 21:10	1,5	22/03/2019 3:30	0,5
21/03/2019 15:10	3	21/03/2019 21:20	1,7	22/03/2019 3:40	1,2
21/03/2019 15:20	3,8	21/03/2019 21:30	1,2	22/03/2019 3:50	2,9
21/03/2019 15:30	3,2	21/03/2019 21:40	2	22/03/2019 4:00	3,1
21/03/2019 15:40	3	21/03/2019 21:50	1,7	22/03/2019 4:10	3
21/03/2019 15:50	3	21/03/2019 22:00	0,8	22/03/2019 4:20	3,1
21/03/2019 16:00	2,9	21/03/2019 22:10	0,3	22/03/2019 4:30	3,3
21/03/2019 16:10	2,6	21/03/2019 22:20	0,5	22/03/2019 4:40	2,8
21/03/2019 16:20	2,7	21/03/2019 22:30	0,8	22/03/2019 4:50	3,1
21/03/2019 16:30	3,5	21/03/2019 22:40	0,4	22/03/2019 5:00	2,9
21/03/2019 16:40	3	21/03/2019 22:50	0,4	22/03/2019 5:10	2,5
21/03/2019 16:50	2,7	21/03/2019 23:00	1,1	22/03/2019 5:20	2,5
21/03/2019 17:00	2,5	21/03/2019 23:10	0,6	22/03/2019 5:30	2,6
21/03/2019 17:10	3,1	21/03/2019 23:20	0,4	22/03/2019 5:40	3,3
21/03/2019 17:20	2,6	21/03/2019 23:30	0,3	22/03/2019 5:50	3,4
21/03/2019 17:30	2,2	21/03/2019 23:40	0,6	22/03/2019 6:00	3
21/03/2019 17:40	2	21/03/2019 23:50	0,7	22/03/2019 6:10	2,5
21/03/2019 17:50	2,4	22/03/2019 0:10	0,5	22/03/2019 6:20	2,9
21/03/2019 18:00	2,4	22/03/2019 0:20	1,3	22/03/2019 6:30	2,9

Fecha	Velocidad	Fecha	Velocidad	Fecha	Velocidad
22/03/2019 6:40	2,6	22/03/2019 12:50	4,6	22/03/2019 19:00	0,8
22/03/2019 6:50	2,7	22/03/2019 13:00	4,6	22/03/2019 19:10	1,1
22/03/2019 7:00	2,4	22/03/2019 13:10	4,4	22/03/2019 19:20	0,4
22/03/2019 7:10	2,3	22/03/2019 13:20	3,3	22/03/2019 19:30	0,7
22/03/2019 7:20	2,5	22/03/2019 13:30	3,7	22/03/2019 19:40	2
22/03/2019 7:30	3,2	22/03/2019 13:40	4,3	22/03/2019 19:50	2
22/03/2019 7:40	2,8	22/03/2019 13:50	3,4	22/03/2019 20:00	1,5
22/03/2019 7:50	2,9	22/03/2019 14:00	4,1	22/03/2019 20:10	0,9
22/03/2019 8:00	3,8	22/03/2019 14:10	4,2	22/03/2019 20:20	1,2
22/03/2019 8:10	3,2	22/03/2019 14:20	5	22/03/2019 20:30	1,2
22/03/2019 8:20	3,5	22/03/2019 14:30	5,9	22/03/2019 20:40	1,6
22/03/2019 8:30	4,1	22/03/2019 14:40	5,3	22/03/2019 20:50	1,2
22/03/2019 8:40	4,1	22/03/2019 14:50	5,9	22/03/2019 21:00	0,8
22/03/2019 8:50	4,3	22/03/2019 15:00	6,1	22/03/2019 21:10	0,2
22/03/2019 9:00	3,4	22/03/2019 15:10	5,5	22/03/2019 21:20	0,3
22/03/2019 9:10	2,7	22/03/2019 15:20	5,6	22/03/2019 21:30	1
22/03/2019 9:20	2,6	22/03/2019 15:30	5,8	22/03/2019 21:40	1,6
22/03/2019 9:30	2,5	22/03/2019 15:40	5,2	22/03/2019 21:50	1,3
22/03/2019 9:40	2,4	22/03/2019 15:50	5,7	22/03/2019 22:00	1,3
22/03/2019 9:50	1,8	22/03/2019 16:00	5,4	22/03/2019 22:10	1,1
22/03/2019 10:00	2	22/03/2019 16:10	5	22/03/2019 22:20	1,4
22/03/2019 10:10	2,3	22/03/2019 16:20	5,9	22/03/2019 22:30	1
22/03/2019 10:20	2	22/03/2019 16:30	5,6	22/03/2019 22:40	0,5
22/03/2019 10:30	2,2	22/03/2019 16:40	4,2	22/03/2019 22:50	1,7
22/03/2019 10:40	2,3	22/03/2019 16:50	4,6	22/03/2019 23:00	1
22/03/2019 10:50	2,5	22/03/2019 17:00	4	22/03/2019 23:10	1,1
22/03/2019 11:00	2,7	22/03/2019 17:10	3,7	22/03/2019 23:20	1,4
22/03/2019 11:10	2	22/03/2019 17:20	2,9	22/03/2019 23:30	1,1
22/03/2019 11:20	2,5	22/03/2019 17:30	2,7	22/03/2019 23:40	1,2
22/03/2019 11:30	2,5	22/03/2019 17:40	3,1	22/03/2019 23:50	1,6
22/03/2019 11:40	3,1	22/03/2019 17:50	2,6	23/03/2019 0:10	1
22/03/2019 11:50	3,4	22/03/2019 18:00	1,8	23/03/2019 0:20	0,8
22/03/2019 12:00	3,6	22/03/2019 18:10	1,6	23/03/2019 0:30	0,6
22/03/2019 12:10	3,6	22/03/2019 18:20	1,4	23/03/2019 0:40	1,5
22/03/2019 12:20	3,8	22/03/2019 18:30	0,8	23/03/2019 0:50	1,3
22/03/2019 12:30	3,8	22/03/2019 18:40	0,9	23/03/2019 1:00	2,9
22/03/2019 12:40	4,3	22/03/2019 18:50	0,9	23/03/2019 1:10	3,9

Fecha	Velocidad	Fecha	Velocidad	Fecha	Velocidad
23/03/2019 1:20	4,3	23/03/2019 8:30	2,6	23/03/2019 14:50	3
23/03/2019 1:30	5,4	23/03/2019 8:40	2,7	23/03/2019 15:00	2,5
23/03/2019 1:40	5,4	23/03/2019 8:50	2,9	23/03/2019 15:10	3
23/03/2019 1:50	5,8	23/03/2019 9:00	2,7	23/03/2019 15:20	2,8
23/03/2019 2:00	6,3	23/03/2019 9:10	2,4	23/03/2019 15:30	4,1
23/03/2019 2:10	6,8	23/03/2019 9:20	2	23/03/2019 15:40	3,8
23/03/2019 2:20	7,3	23/03/2019 9:30	1	23/03/2019 15:50	4,5
23/03/2019 2:30	5,7	23/03/2019 9:40	0,8	23/03/2019 16:00	4,4
23/03/2019 2:40	5,5	23/03/2019 10:00	1	23/03/2019 16:10	4,3
23/03/2019 2:50	5,1	23/03/2019 10:10	0,8	23/03/2019 16:20	4,6
23/03/2019 3:00	5,6	23/03/2019 10:20	1	23/03/2019 16:30	4,2
23/03/2019 3:10	5,8	23/03/2019 10:30	1,5	23/03/2019 16:40	4,7
23/03/2019 3:20	5,9	23/03/2019 10:40	1,5	23/03/2019 16:50	3,8
23/03/2019 3:30	5,9	23/03/2019 10:50	1,3	23/03/2019 17:00	3,8
23/03/2019 3:40	6	23/03/2019 11:00	0,9	23/03/2019 17:10	3,5
23/03/2019 3:50	6,1	23/03/2019 11:10	1	23/03/2019 17:20	3,6
23/03/2019 4:00	5,8	23/03/2019 11:20	1	23/03/2019 17:30	3,8
23/03/2019 4:10	4,8	23/03/2019 11:30	0,6	23/03/2019 17:40	3,7
23/03/2019 4:20	4,9	23/03/2019 11:40	0,7	23/03/2019 17:50	3
23/03/2019 4:30	4,1	23/03/2019 11:50	1,5	23/03/2019 18:00	2,8
23/03/2019 4:40	3	23/03/2019 12:00	1,2	23/03/2019 18:10	2,9
23/03/2019 4:50	3,6	23/03/2019 12:10	1,5	23/03/2019 18:20	1,4
23/03/2019 5:00	3,5	23/03/2019 12:20	1,6	23/03/2019 18:30	2,3
23/03/2019 5:10	3,2	23/03/2019 12:30	0,9	23/03/2019 18:40	1,6
23/03/2019 5:20	2,5	23/03/2019 12:40	1,8	23/03/2019 18:50	1,3
23/03/2019 5:30	2,5	23/03/2019 12:50	2	23/03/2019 19:00	1,1
23/03/2019 5:40	2,2	23/03/2019 13:00	1,3	23/03/2019 19:10	1
23/03/2019 5:50	2,5	23/03/2019 13:10	1,8	23/03/2019 19:20	1,6
23/03/2019 6:00	2,1	23/03/2019 13:20	1,5	23/03/2019 19:30	1,6
23/03/2019 6:10	1,5	23/03/2019 13:30	2,5	23/03/2019 19:40	1,8
23/03/2019 6:20	1,5	23/03/2019 13:40	2,6	23/03/2019 19:50	1,8
23/03/2019 6:30	1,5	23/03/2019 13:50	3,3	23/03/2019 20:00	1,6
23/03/2019 6:40	1,3	23/03/2019 14:00	3	23/03/2019 20:10	2
23/03/2019 6:50	0,9	23/03/2019 14:10	2,6	23/03/2019 20:20	1,5
23/03/2019 7:00	0,6	23/03/2019 14:20	3,7	23/03/2019 20:30	1,3
23/03/2019 8:10	2,3	23/03/2019 14:30	4,1	23/03/2019 20:40	1,4
23/03/2019 8:20	2,6	23/03/2019 14:40	3,7	23/03/2019 20:50	1,3

Fecha	Velocidad	Fecha	Velocidad	Fecha	Velocidad
23/03/2019 21:00	0,8	24/03/2019 3:20	0,9	24/03/2019 9:30	2,8
23/03/2019 21:10	1,4	24/03/2019 3:30	0,8	24/03/2019 9:40	3,1
23/03/2019 21:20	1	24/03/2019 3:40	1,3	24/03/2019 9:50	2,7
23/03/2019 21:30	1	24/03/2019 3:50	0,9	24/03/2019 10:00	3,3
23/03/2019 21:40	1,3	24/03/2019 4:00	1,1	24/03/2019 10:10	3,1
23/03/2019 21:50	1,3	24/03/2019 4:10	0,9	24/03/2019 10:20	3,8
23/03/2019 22:00	1,4	24/03/2019 4:20	1,4	24/03/2019 10:30	4,3
23/03/2019 22:10	1,5	24/03/2019 4:30	1,1	24/03/2019 10:40	4,9
23/03/2019 22:20	1,8	24/03/2019 4:40	1,3	24/03/2019 10:50	4,3
23/03/2019 22:30	1,6	24/03/2019 4:50	2,9	24/03/2019 11:00	5,1
23/03/2019 22:40	1,2	24/03/2019 5:00	3	24/03/2019 11:10	5,4
23/03/2019 22:50	1,1	24/03/2019 5:10	2,1	24/03/2019 11:20	5,1
23/03/2019 23:00	1,6	24/03/2019 5:20	1,6	24/03/2019 11:30	5,7
23/03/2019 23:10	1,5	24/03/2019 5:30	1,9	24/03/2019 11:40	4,6
23/03/2019 23:20	1,2	24/03/2019 5:40	1,9	24/03/2019 11:50	5,8
23/03/2019 23:30	1,1	24/03/2019 5:50	1,7	24/03/2019 12:00	5,7
23/03/2019 23:40	1	24/03/2019 6:00	1,4	24/03/2019 12:10	5,7
23/03/2019 23:50	0,9	24/03/2019 6:10	0,7	24/03/2019 12:20	5,3
24/03/2019 0:10	1,1	24/03/2019 6:20	1,2	24/03/2019 12:30	5,4
24/03/2019 0:20	1,6	24/03/2019 6:30	0,8	24/03/2019 12:40	5,4
24/03/2019 0:30	2	24/03/2019 6:40	1	24/03/2019 12:50	5,3
24/03/2019 0:40	1,7	24/03/2019 6:50	0,7	24/03/2019 13:00	7
24/03/2019 0:50	1,3	24/03/2019 7:00	0,6	24/03/2019 13:10	7
24/03/2019 1:00	0,6	24/03/2019 7:10	0,3	24/03/2019 13:20	5,8
24/03/2019 1:10	1	24/03/2019 7:20	0,5	24/03/2019 13:30	6,5
24/03/2019 1:20	0,9	24/03/2019 7:30	1	24/03/2019 13:40	6,1
24/03/2019 1:30	0,4	24/03/2019 7:40	2,1	24/03/2019 13:50	5,9
24/03/2019 1:40	0,7	24/03/2019 7:50	2,3	24/03/2019 14:00	6,2
24/03/2019 1:50	1,6	24/03/2019 8:00	1,7	24/03/2019 14:10	6,7
24/03/2019 2:00	1,7	24/03/2019 8:10	1,3	24/03/2019 14:20	5,8
24/03/2019 2:10	0,8	24/03/2019 8:20	1,9	24/03/2019 14:30	6
24/03/2019 2:20	0,7	24/03/2019 8:30	1,9	24/03/2019 14:40	5,9
24/03/2019 2:30	0,7	24/03/2019 8:40	1,9	24/03/2019 14:50	6,6
24/03/2019 2:40	0,6	24/03/2019 8:50	1,5	24/03/2019 15:00	6,3
24/03/2019 2:50	0,6	24/03/2019 9:00	2,7	24/03/2019 15:10	6
24/03/2019 3:00	0,9	24/03/2019 9:10	2,7	24/03/2019 15:20	5,6
24/03/2019 3:10	0,9	24/03/2019 9:20	2,5	24/03/2019 15:30	5,8

Fecha	Velocidad	Fecha	Velocidad	Fecha	Velocidad
24/03/2019 15:40	5,9	24/03/2019 21:50	0,8	25/03/2019 4:10	1,7
24/03/2019 15:50	5,5	24/03/2019 22:00	1	25/03/2019 4:20	1,8
24/03/2019 16:00	5,9	24/03/2019 22:10	1,1	25/03/2019 4:30	1,6
24/03/2019 16:10	6,2	24/03/2019 22:20	1	25/03/2019 4:40	1
24/03/2019 16:20	5	24/03/2019 22:30	1,1	25/03/2019 4:50	1
24/03/2019 16:30	5,2	24/03/2019 22:40	1,3	25/03/2019 5:00	1
24/03/2019 16:40	5,5	24/03/2019 22:50	1,1	25/03/2019 5:10	1,5
24/03/2019 16:50	5,2	24/03/2019 23:00	1,1	25/03/2019 5:20	1,1
24/03/2019 17:00	4,7	24/03/2019 23:10	1	25/03/2019 5:30	1,1
24/03/2019 17:10	4,6	24/03/2019 23:20	1	25/03/2019 5:40	0,7
24/03/2019 17:20	4,5	24/03/2019 23:30	0,5	25/03/2019 5:50	0,4
24/03/2019 17:30	3,9	24/03/2019 23:40	1,1	25/03/2019 6:10	0,4
24/03/2019 17:40	3,4	24/03/2019 23:50	1,3	25/03/2019 6:20	1,1
24/03/2019 17:50	3,4	25/03/2019 0:10	1,3	25/03/2019 6:30	1,7
24/03/2019 18:00	3,2	25/03/2019 0:20	0,9	25/03/2019 6:40	1,2
24/03/2019 18:10	2,4	25/03/2019 0:30	0,8	25/03/2019 6:50	1
24/03/2019 18:20	2,2	25/03/2019 0:40	1,1	25/03/2019 7:00	0,8
24/03/2019 18:30	2,5	25/03/2019 0:50	1,1	25/03/2019 7:10	0,7
24/03/2019 18:40	1,9	25/03/2019 1:00	1	25/03/2019 7:20	1
24/03/2019 18:50	1,9	25/03/2019 1:10	3,6	25/03/2019 7:30	1,2
24/03/2019 19:00	1,4	25/03/2019 1:20	5	25/03/2019 7:40	1,2
24/03/2019 19:10	1,4	25/03/2019 1:30	4,5	25/03/2019 7:50	1
24/03/2019 19:20	1	25/03/2019 1:40	5	25/03/2019 8:00	1
24/03/2019 19:30	1,1	25/03/2019 1:50	4,5	25/03/2019 8:10	1,3
24/03/2019 19:40	0,9	25/03/2019 2:00	4,6	25/03/2019 8:20	1,3
24/03/2019 19:50	0,8	25/03/2019 2:10	4	25/03/2019 8:30	1,1
24/03/2019 20:00	1	25/03/2019 2:20	3,2	25/03/2019 8:40	1
24/03/2019 20:10	2	25/03/2019 2:30	2,6	25/03/2019 8:50	1,5
24/03/2019 20:20	1,3	25/03/2019 2:40	2,2	25/03/2019 9:00	1,5
24/03/2019 20:30	1,3	25/03/2019 2:50	1,4	25/03/2019 9:10	2,4
24/03/2019 20:40	1,8	25/03/2019 3:00	0,7	25/03/2019 9:20	2,1
24/03/2019 20:50	1,9	25/03/2019 3:10	0,8	25/03/2019 9:30	2,2
24/03/2019 21:00	1,6	25/03/2019 3:20	1,4	25/03/2019 9:40	2,7
24/03/2019 21:10	1,5	25/03/2019 3:30	2,6	25/03/2019 9:50	2,6
24/03/2019 21:20	1,2	25/03/2019 3:40	2,1	25/03/2019 10:00	1,8
24/03/2019 21:30	0,8	25/03/2019 3:50	1,8	25/03/2019 10:10	3,3
24/03/2019 21:40	0,7	25/03/2019 4:00	2	25/03/2019 10:20	3,4

Fecha	Velocidad	Fecha	Velocidad	Fecha	Velocidad
25/03/2019 10:30	4	25/03/2019 16:50	5,1	25/03/2019 23:00	0,8
25/03/2019 10:40	3,8	25/03/2019 17:00	4,6	25/03/2019 23:10	0,8
25/03/2019 10:50	4,1	25/03/2019 17:10	3,8	25/03/2019 23:20	1,4
25/03/2019 11:00	5,5	25/03/2019 17:20	4	25/03/2019 23:30	1,7
25/03/2019 11:10	5,2	25/03/2019 17:30	3,6	25/03/2019 23:40	1,3
25/03/2019 11:20	4,6	25/03/2019 17:40	2,9	25/03/2019 23:50	1,2
25/03/2019 11:30	4,5	25/03/2019 17:50	3,2	26/03/2019 0:10	1,2
25/03/2019 11:40	5,4	25/03/2019 18:00	2,8	26/03/2019 0:20	0,5
25/03/2019 11:50	5,1	25/03/2019 18:10	3	26/03/2019 0:30	0,9
25/03/2019 12:00	6,4	25/03/2019 18:20	2,8	26/03/2019 0:40	0,4
25/03/2019 12:10	5,8	25/03/2019 18:30	2,7	26/03/2019 0:50	0,3
25/03/2019 12:20	6,4	25/03/2019 18:40	2,3	26/03/2019 1:00	0,7
25/03/2019 12:30	6,3	25/03/2019 18:50	2,2	26/03/2019 1:10	0,3
25/03/2019 12:40	6,3	25/03/2019 19:00	2,3	26/03/2019 1:20	0,9
25/03/2019 12:50	7,2	25/03/2019 19:10	2	26/03/2019 1:30	1
25/03/2019 13:00	7	25/03/2019 19:20	2,3	26/03/2019 1:40	0,7
25/03/2019 13:10	6,4	25/03/2019 19:30	2,1	26/03/2019 1:50	0,4
25/03/2019 13:20	6,4	25/03/2019 19:40	1,8	26/03/2019 2:00	0,6
25/03/2019 13:30	6,7	25/03/2019 19:50	1,6	26/03/2019 2:10	1
25/03/2019 13:40	6,5	25/03/2019 20:00	1,7	26/03/2019 2:20	5
25/03/2019 13:50	7,6	25/03/2019 20:10	2	26/03/2019 2:30	5,5
25/03/2019 14:00	7,4	25/03/2019 20:20	1,3	26/03/2019 2:40	4,7
25/03/2019 14:10	7,3	25/03/2019 20:30	1,5	26/03/2019 2:50	4,3
25/03/2019 14:20	7,1	25/03/2019 20:40	1,4	26/03/2019 3:00	3,6
25/03/2019 14:30	8,1	25/03/2019 20:50	1,4	26/03/2019 3:10	3,6
25/03/2019 14:40	7,2	25/03/2019 21:00	1,1	26/03/2019 3:20	2,2
25/03/2019 14:50	7,5	25/03/2019 21:10	1,2	26/03/2019 3:30	2,1
25/03/2019 15:00	6,7	25/03/2019 21:20	1,2	26/03/2019 3:40	2,5
25/03/2019 15:20	6,1	25/03/2019 21:30	1,2	26/03/2019 3:50	1,9
25/03/2019 15:30	6,3	25/03/2019 21:40	1,1	26/03/2019 4:00	1
25/03/2019 15:40	7	25/03/2019 21:50	0,7	26/03/2019 4:10	1,2
25/03/2019 15:50	7,5	25/03/2019 22:00	0,8	26/03/2019 4:20	2
25/03/2019 16:00	5,6	25/03/2019 22:10	1	26/03/2019 4:30	1,9
25/03/2019 16:10	6,5	25/03/2019 22:20	0,8	26/03/2019 4:40	2,1
25/03/2019 16:20	5,9	25/03/2019 22:30	1,4	26/03/2019 4:50	2,2
25/03/2019 16:30	5,8	25/03/2019 22:40	0,8	26/03/2019 5:00	1,7
25/03/2019 16:40	5,8	25/03/2019 22:50	0,5	26/03/2019 5:10	1,6

Fecha	Velocidad	Fecha	Velocidad	Fecha	Velocidad
26/03/2019 5:20	1,9	26/03/2019 11:30	3,9	26/03/2019 17:40	4,4
26/03/2019 5:30	1,8	26/03/2019 11:40	5,9	26/03/2019 17:50	2,9
26/03/2019 5:40	2,2	26/03/2019 11:50	5,3	26/03/2019 18:00	3,3
26/03/2019 5:50	1,9	26/03/2019 12:00	5,4	26/03/2019 18:10	3
26/03/2019 6:00	1,9	26/03/2019 12:10	5,6	26/03/2019 18:20	2,5
26/03/2019 6:10	1,6	26/03/2019 12:20	6,1	26/03/2019 18:30	2
26/03/2019 6:20	1,2	26/03/2019 12:30	5,6	26/03/2019 18:40	1,7
26/03/2019 6:30	1,4	26/03/2019 12:40	5,7	26/03/2019 18:50	1,3
26/03/2019 6:40	1	26/03/2019 12:50	5,8	26/03/2019 19:00	1,9
26/03/2019 6:50	0,9	26/03/2019 13:00	6	26/03/2019 19:10	1,4
26/03/2019 7:00	0,7	26/03/2019 13:10	5,5	26/03/2019 19:20	0,7
26/03/2019 7:10	1,3	26/03/2019 13:20	5,6	26/03/2019 19:30	0,9
26/03/2019 7:20	1,2	26/03/2019 13:30	6	26/03/2019 19:40	0,6
26/03/2019 7:30	1,6	26/03/2019 13:40	4,8	26/03/2019 19:50	1,1
26/03/2019 7:40	1,8	26/03/2019 13:50	5,9	26/03/2019 20:00	1,5
26/03/2019 7:50	1,6	26/03/2019 14:00	5,7	26/03/2019 20:10	1,6
26/03/2019 8:00	2,2	26/03/2019 14:10	5,6	26/03/2019 20:20	2,1
26/03/2019 8:10	2,5	26/03/2019 14:20	6,2	26/03/2019 20:30	1,6
26/03/2019 8:20	2,2	26/03/2019 14:30	6,5	26/03/2019 20:40	1,4
26/03/2019 8:30	3,3	26/03/2019 14:40	6,8	26/03/2019 20:50	1,3
26/03/2019 8:40	4,2	26/03/2019 14:50	6,5	26/03/2019 21:00	2
26/03/2019 8:50	3,9	26/03/2019 15:00	6,9	26/03/2019 21:10	2,7
26/03/2019 9:00	4,2	26/03/2019 15:10	6,5	26/03/2019 21:20	3,2
26/03/2019 9:10	3,6	26/03/2019 15:20	6,8	26/03/2019 21:30	3,6
26/03/2019 9:20	3,6	26/03/2019 15:30	6,1	26/03/2019 21:40	3,5
26/03/2019 9:30	2,9	26/03/2019 15:40	5,9	26/03/2019 21:50	3
26/03/2019 9:40	2,8	26/03/2019 15:50	5,7	26/03/2019 22:00	2,4
26/03/2019 9:50	3	26/03/2019 16:00	5,7	26/03/2019 22:10	2
26/03/2019 10:00	3,6	26/03/2019 16:10	6,2	26/03/2019 22:20	1,5
26/03/2019 10:10	3,9	26/03/2019 16:20	5,8	26/03/2019 22:30	1,5
26/03/2019 10:20	4	26/03/2019 16:30	5,5	26/03/2019 22:40	2,1
26/03/2019 10:30	3,6	26/03/2019 16:40	5,6	26/03/2019 22:50	2,1
26/03/2019 10:40	3,3	26/03/2019 16:50	4,6	26/03/2019 23:00	1,6
26/03/2019 10:50	4,1	26/03/2019 17:00	4,3	26/03/2019 23:10	0,7
26/03/2019 11:00	4,4	26/03/2019 17:10	5,4	26/03/2019 23:20	0,5
26/03/2019 11:10	4,3	26/03/2019 17:20	4,9	26/03/2019 23:30	0,7
26/03/2019 11:20	3,4	26/03/2019 17:30	3,8	26/03/2019 23:40	0,9

Fecha	Velocidad	Fecha	Velocidad	Fecha	Velocidad
26/03/2019 23:50	1,1	27/03/2019 6:20	1,6	27/03/2019 12:30	6,7
27/03/2019 0:10	1,2	27/03/2019 6:30	1,7	27/03/2019 12:40	5,8
27/03/2019 0:20	1,7	27/03/2019 6:40	1,6	27/03/2019 12:50	5,9
27/03/2019 0:30	1,5	27/03/2019 6:50	1,8	27/03/2019 13:00	6,5
27/03/2019 0:40	1,3	27/03/2019 7:00	1,4	27/03/2019 13:10	6,1
27/03/2019 0:50	0,9	27/03/2019 7:10	1,3	27/03/2019 13:20	6
27/03/2019 1:00	0,6	27/03/2019 7:20	1,2	27/03/2019 13:30	5,6
27/03/2019 1:10	1	27/03/2019 7:30	1,9	27/03/2019 13:40	5,6
27/03/2019 1:20	1	27/03/2019 7:40	1,7	27/03/2019 13:50	5,7
27/03/2019 1:30	0,5	27/03/2019 7:50	1,2	27/03/2019 14:00	5,9
27/03/2019 1:40	0,8	27/03/2019 8:00	1,5	28/03/2019 1:10	0,7
27/03/2019 1:50	0,9	27/03/2019 8:10	1,9	28/03/2019 1:20	1
27/03/2019 2:00	1,2	27/03/2019 8:20	1,7	28/03/2019 1:30	1,2
27/03/2019 2:10	1,1	27/03/2019 8:30	1,8	28/03/2019 1:40	0,8
27/03/2019 2:20	2,5	27/03/2019 8:40	2,3	28/03/2019 1:50	0,9
27/03/2019 2:30	2,9	27/03/2019 8:50	3,7	28/03/2019 2:00	3
27/03/2019 2:40	2,3	27/03/2019 9:00	4,8	28/03/2019 2:10	3,6
27/03/2019 2:50	3,6	27/03/2019 9:10	4,4	28/03/2019 2:20	3,1
27/03/2019 3:00	3,1	27/03/2019 9:20	4,4	28/03/2019 2:30	2,8
27/03/2019 3:10	3	27/03/2019 9:30	4,2	28/03/2019 2:40	2,5
27/03/2019 3:20	3,6	27/03/2019 9:40	5,1	28/03/2019 2:50	1,8
27/03/2019 3:30	3	27/03/2019 9:50	4,4	28/03/2019 3:00	2,2
27/03/2019 3:40	2,7	27/03/2019 10:00	4,6	28/03/2019 3:10	2
27/03/2019 3:50	2,6	27/03/2019 10:10	4,3	28/03/2019 3:20	2,7
27/03/2019 4:00	2,5	27/03/2019 10:20	5,4	28/03/2019 3:30	2,7
27/03/2019 4:10	1,9	27/03/2019 10:30	5,2	28/03/2019 3:40	2,9
27/03/2019 4:20	1,7	27/03/2019 10:40	5,9	28/03/2019 3:50	2,5
27/03/2019 4:30	1,5	27/03/2019 10:50	6	28/03/2019 4:00	1,8
27/03/2019 4:40	1,5	27/03/2019 11:00	6,7	28/03/2019 4:10	1,2
27/03/2019 4:50	0,8	27/03/2019 11:10	6,1	28/03/2019 4:20	0,9
27/03/2019 5:00	1,2	27/03/2019 11:20	6,2	28/03/2019 4:30	1,2
27/03/2019 5:10	1	27/03/2019 11:30	6,4	28/03/2019 4:40	1,1
27/03/2019 5:20	1	27/03/2019 11:40	6,3	28/03/2019 4:50	0,9
27/03/2019 5:30	1	27/03/2019 11:50	6,1	28/03/2019 5:00	1
27/03/2019 5:40	1,3	27/03/2019 12:00	6,7	28/03/2019 5:10	1
27/03/2019 5:50	1,1	27/03/2019 12:10	5,9	28/03/2019 5:20	1,6
27/03/2019 6:00	1,1	27/03/2019 12:20	6,4	28/03/2019 5:30	1,1

Fecha	Velocidad	Fecha	Velocidad	Fecha	Velocidad
28/03/2019 5:40	1,1	28/03/2019 11:50	4	28/03/2019 18:00	2,7
28/03/2019 5:50	1,2	28/03/2019 12:00	5,4	28/03/2019 18:10	3
28/03/2019 6:00	1,2	28/03/2019 12:10	5,2	28/03/2019 18:20	2
28/03/2019 6:10	0,7	28/03/2019 12:20	6,3	28/03/2019 18:30	2,2
28/03/2019 6:20	0,3	28/03/2019 12:30	6,5	28/03/2019 18:40	0,8
28/03/2019 6:30	0,1	28/03/2019 12:40	6,1	28/03/2019 18:50	0,9
28/03/2019 6:40	0,4	28/03/2019 12:50	6,8	28/03/2019 19:00	1,5
28/03/2019 6:50	0,5	28/03/2019 13:00	5,7	28/03/2019 19:10	2,7
28/03/2019 7:00	0,5	28/03/2019 13:10	6,1	28/03/2019 19:20	2,4
28/03/2019 7:10	0,3	28/03/2019 13:20	6,4	28/03/2019 19:30	3,4
28/03/2019 7:20	0,5	28/03/2019 13:30	6,3	28/03/2019 19:40	2,9
28/03/2019 7:30	0,7	28/03/2019 13:40	6,6	28/03/2019 19:50	3,5
28/03/2019 7:40	0,9	28/03/2019 13:50	6,7	28/03/2019 20:00	2,7
28/03/2019 7:50	1,1	28/03/2019 14:00	7	28/03/2019 20:10	2,9
28/03/2019 8:00	1,2	28/03/2019 14:10	7,1	28/03/2019 20:20	3
28/03/2019 8:10	1,2	28/03/2019 14:20	7,8	28/03/2019 20:30	2,7
28/03/2019 8:20	1,2	28/03/2019 14:30	6,6	28/03/2019 20:40	3,6
28/03/2019 8:30	1,1	28/03/2019 14:40	7,5	28/03/2019 20:50	3,3
28/03/2019 8:40	1,5	28/03/2019 14:50	6,1	28/03/2019 21:00	2,3
28/03/2019 8:50	1	28/03/2019 15:00	6,8	28/03/2019 21:10	1,8
28/03/2019 9:00	1,3	28/03/2019 15:10	6,9	28/03/2019 21:20	1,3
28/03/2019 9:10	1,7	28/03/2019 15:20	6,4	28/03/2019 21:30	1,5
28/03/2019 9:20	1,8	28/03/2019 15:30	6,2	28/03/2019 21:40	1,1
28/03/2019 9:30	1,5	28/03/2019 15:40	6,9	28/03/2019 21:50	2,1
28/03/2019 9:40	2,5	28/03/2019 15:50	7,1	28/03/2019 22:00	3,5
28/03/2019 9:50	2,6	28/03/2019 16:00	5,7	28/03/2019 22:10	3,1
28/03/2019 10:00	2,7	28/03/2019 16:10	5,4	28/03/2019 22:20	2,8
28/03/2019 10:10	2,5	28/03/2019 16:20	5,9	28/03/2019 22:30	3,6
28/03/2019 10:20	3,4	28/03/2019 16:30	5,5	28/03/2019 22:40	3,3
28/03/2019 10:30	3,6	28/03/2019 16:40	4,5	28/03/2019 22:50	3,5
28/03/2019 10:40	3,6	28/03/2019 16:50	4,1	28/03/2019 23:00	3,2
28/03/2019 10:50	3,2	28/03/2019 17:00	4,3	28/03/2019 23:10	2,8
28/03/2019 11:00	4,2	28/03/2019 17:10	3,8	28/03/2019 23:20	2
28/03/2019 11:10	4,8	28/03/2019 17:20	3,5	28/03/2019 23:30	2,1
28/03/2019 11:20	5,1	28/03/2019 17:30	3,4	28/03/2019 23:40	1,6
28/03/2019 11:30	4,1	28/03/2019 17:40	3,1	28/03/2019 23:50	0,8
28/03/2019 11:40	4,6	28/03/2019 17:50	2,3	29/03/2019 0:10	1,5

Fecha	Velocidad	Fecha	Velocidad	Fecha	Velocidad
29/03/2019 0:20	2,4	29/03/2019 7:00	2,9	29/03/2019 13:10	2,4
29/03/2019 0:30	1,9	29/03/2019 7:10	2,2	29/03/2019 13:20	2
29/03/2019 0:40	1,1	29/03/2019 7:20	1,3	29/03/2019 13:30	2,3
29/03/2019 0:50	1	29/03/2019 7:30	0,7	29/03/2019 13:40	1,9
29/03/2019 1:00	1	29/03/2019 7:40	1,3	29/03/2019 13:50	1,4
29/03/2019 1:10	0,7	29/03/2019 7:50	0,5	29/03/2019 14:00	0,8
29/03/2019 1:20	1,3	29/03/2019 8:00	0,8	29/03/2019 14:10	1,5
29/03/2019 1:30	1,5	29/03/2019 8:10	0,9	29/03/2019 14:20	2,2
29/03/2019 1:40	0,8	29/03/2019 8:20	1,1	29/03/2019 14:30	2
29/03/2019 1:50	0,7	29/03/2019 8:30	0,9	29/03/2019 14:40	1,9
29/03/2019 2:00	0,7	29/03/2019 8:40	1,1	29/03/2019 14:50	1,5
29/03/2019 2:10	2	29/03/2019 8:50	1,9	29/03/2019 15:00	1,8
29/03/2019 2:20	1,7	29/03/2019 9:00	2,8	29/03/2019 15:10	1,8
29/03/2019 2:30	1,2	29/03/2019 9:10	2,9	29/03/2019 15:20	1,9
29/03/2019 2:40	1,4	29/03/2019 9:20	2,3	29/03/2019 15:30	1,5
29/03/2019 2:50	1	29/03/2019 9:30	2,7	29/03/2019 15:40	1,7
29/03/2019 3:00	1,8	29/03/2019 9:40	1,9	29/03/2019 15:50	1,8
29/03/2019 3:10	2,5	29/03/2019 9:50	1,9	29/03/2019 16:00	1
29/03/2019 3:20	2,3	29/03/2019 10:00	2,3	29/03/2019 16:10	1,1
29/03/2019 3:30	4,3	29/03/2019 10:10	1,8	29/03/2019 16:20	1,4
29/03/2019 3:40	3,6	29/03/2019 10:20	2	29/03/2019 16:30	1,3
29/03/2019 3:50	3,3	29/03/2019 10:30	2,8	29/03/2019 16:40	0,8
29/03/2019 4:00	2,4	29/03/2019 10:40	3,5	29/03/2019 16:50	0,7
29/03/2019 4:10	2,6	29/03/2019 10:50	3,8	29/03/2019 17:00	0,5
29/03/2019 4:20	2,3	29/03/2019 11:00	2,5	29/03/2019 17:10	0,8
29/03/2019 4:30	2,7	29/03/2019 11:10	2,4	29/03/2019 17:20	1,9
29/03/2019 4:40	3,5	29/03/2019 11:20	2,6	29/03/2019 17:30	2,2
29/03/2019 4:50	2,7	29/03/2019 11:30	3,1	29/03/2019 17:40	1,8
29/03/2019 5:00	3,1	29/03/2019 11:40	2,2	29/03/2019 17:50	1,8
29/03/2019 5:10	3,6	29/03/2019 11:50	1,8	29/03/2019 18:00	1,7
29/03/2019 5:20	2,9	29/03/2019 12:00	1	29/03/2019 18:10	1,7
29/03/2019 5:30	2,4	29/03/2019 12:10	1,5	29/03/2019 18:20	1,6
29/03/2019 5:40	2,7	29/03/2019 12:20	2,7	29/03/2019 18:30	1,6
29/03/2019 5:50	2,8	29/03/2019 12:30	2,3	29/03/2019 18:40	1,5
29/03/2019 6:00	3,1	29/03/2019 12:40	1,5	29/03/2019 18:50	1,7
29/03/2019 6:10	3,1	29/03/2019 12:50	2,2	29/03/2019 19:00	1,6
29/03/2019 6:20	3,5	29/03/2019 13:00	1,9	29/03/2019 19:10	1,1

Fecha	Velocidad	Fecha	Velocidad	Fecha	Velocidad
29/03/2019 19:20	1,1	30/03/2019 1:40	2,1	30/03/2019 7:50	0,8
29/03/2019 19:30	1,2	30/03/2019 1:50	1,8	30/03/2019 8:00	1,4
29/03/2019 19:40	1	30/03/2019 2:00	1,5	30/03/2019 8:10	1,6
29/03/2019 19:50	1,2	30/03/2019 2:10	1	30/03/2019 8:20	1,3
29/03/2019 20:00	1,1	30/03/2019 2:20	0,9	30/03/2019 8:30	1,6
29/03/2019 20:10	0,8	30/03/2019 2:30	0,8	30/03/2019 8:40	1,8
29/03/2019 20:20	1,3	30/03/2019 2:40	0,9	30/03/2019 8:50	1,6
29/03/2019 20:30	0,9	30/03/2019 2:50	1	30/03/2019 9:00	1
29/03/2019 20:40	1	30/03/2019 3:00	1,8	30/03/2019 9:10	1,2
29/03/2019 20:50	1,2	30/03/2019 3:10	0,7	30/03/2019 9:20	1,3
29/03/2019 21:00	1	30/03/2019 3:20	0,7	30/03/2019 9:30	1,8
29/03/2019 21:10	1,1	30/03/2019 3:30	2,4	30/03/2019 9:40	1,7
29/03/2019 21:20	0,6	30/03/2019 3:40	3,8	30/03/2019 9:50	1,3
29/03/2019 21:30	0,4	30/03/2019 3:50	3,9	30/03/2019 10:00	1,6
29/03/2019 21:40	0,7	30/03/2019 4:00	3,8	30/03/2019 10:10	1,3
29/03/2019 21:50	0,7	30/03/2019 4:10	3,3	30/03/2019 10:20	1,6
29/03/2019 22:00	0,9	30/03/2019 4:20	2,7	30/03/2019 10:30	2,1
29/03/2019 22:10	1,5	30/03/2019 4:30	3	30/03/2019 10:40	1,6
29/03/2019 22:20	0,7	30/03/2019 4:40	2,8	30/03/2019 10:50	1,3
29/03/2019 22:30	0,7	30/03/2019 4:50	2,9	30/03/2019 11:00	4
29/03/2019 22:40	0,7	30/03/2019 5:00	3,6	30/03/2019 11:10	4,6
29/03/2019 22:50	0,6	30/03/2019 5:10	4,4	30/03/2019 11:20	5,3
29/03/2019 23:00	0,9	30/03/2019 5:20	4,7	30/03/2019 11:30	5,4
29/03/2019 23:10	1,2	30/03/2019 5:30	3,4	30/03/2019 11:40	5,5
29/03/2019 23:20	2	30/03/2019 5:40	3,4	30/03/2019 11:50	5,9
29/03/2019 23:30	2,5	30/03/2019 5:50	4,3	30/03/2019 12:00	5,8
29/03/2019 23:40	1,8	30/03/2019 6:00	4,2	30/03/2019 12:10	5,6
29/03/2019 23:50	0,9	30/03/2019 6:10	3	30/03/2019 12:20	5,9
30/03/2019 0:10	1,1	30/03/2019 6:20	3,3	30/03/2019 12:30	5,1
30/03/2019 0:20	1,5	30/03/2019 6:30	3,2	30/03/2019 12:40	4,6
30/03/2019 0:30	1,6	30/03/2019 6:40	3,1	30/03/2019 12:50	4,8
30/03/2019 0:40	1,3	30/03/2019 6:50	2,9	30/03/2019 13:00	3,4
30/03/2019 0:50	0,9	30/03/2019 7:00	2,7	30/03/2019 13:10	3,9
30/03/2019 1:00	1,1	30/03/2019 7:10	2,2	30/03/2019 13:20	4,4
30/03/2019 1:10	1,5	30/03/2019 7:20	2,2	30/03/2019 13:30	4,5
30/03/2019 1:20	1,4	30/03/2019 7:30	1,3	30/03/2019 13:40	4,6
30/03/2019 1:30	1,4	30/03/2019 7:40	0,6	30/03/2019 13:50	5

Fecha	Velocidad	Fecha	Velocidad	Fecha	Velocidad
30/03/2019 14:00	5	30/03/2019 20:10	1	31/03/2019 2:30	1,6
30/03/2019 14:10	4,8	30/03/2019 20:20	0,7	31/03/2019 2:40	2,3
30/03/2019 14:20	4,7	30/03/2019 20:30	0,8	31/03/2019 2:50	2,3
30/03/2019 14:30	5,2	30/03/2019 20:40	0,7	31/03/2019 3:00	1,5
30/03/2019 14:40	4,6	30/03/2019 20:50	1,4	31/03/2019 3:10	2
30/03/2019 14:50	4,1	30/03/2019 21:00	1,8	31/03/2019 3:20	1,8
30/03/2019 15:00	4	30/03/2019 21:10	1,9	31/03/2019 3:30	1,4
30/03/2019 15:10	3,9	30/03/2019 21:20	1,1	31/03/2019 3:40	1,5
30/03/2019 15:20	3,6	30/03/2019 21:30	0,9	31/03/2019 3:50	2
30/03/2019 15:30	3,9	30/03/2019 21:40	1,1	31/03/2019 4:00	2,2
30/03/2019 15:40	4,2	30/03/2019 21:50	1,2	31/03/2019 4:10	3,6
30/03/2019 15:50	4,3	30/03/2019 22:00	0,6	31/03/2019 4:20	3
30/03/2019 16:00	4,4	30/03/2019 22:10	0,5	31/03/2019 4:30	3,2
30/03/2019 16:10	4,3	30/03/2019 22:20	0,7	31/03/2019 4:40	2,7
30/03/2019 16:20	4	30/03/2019 22:30	1	31/03/2019 4:50	2,2
30/03/2019 16:30	4,3	30/03/2019 22:40	1,7	31/03/2019 5:00	1,9
30/03/2019 16:40	4,7	30/03/2019 22:50	0,8	31/03/2019 5:10	1,3
30/03/2019 16:50	4,3	30/03/2019 23:00	0,3	31/03/2019 5:20	1,1
30/03/2019 17:00	4,3	30/03/2019 23:10	0,2	31/03/2019 5:30	1,7
30/03/2019 17:10	4,3	30/03/2019 23:20	0,5	31/03/2019 5:40	1,8
30/03/2019 17:20	4,8	30/03/2019 23:30	0,4	31/03/2019 5:50	1,7
30/03/2019 17:30	3,8	30/03/2019 23:40	1,1	31/03/2019 6:00	2,8
30/03/2019 17:40	3,9	30/03/2019 23:50	1,2	31/03/2019 6:10	2
30/03/2019 17:50	4,4	31/03/2019 0:10	1,4	31/03/2019 6:20	1,1
30/03/2019 18:00	3	31/03/2019 0:20	1,5	31/03/2019 6:30	1,3
30/03/2019 18:10	2,7	31/03/2019 0:30	1,5	31/03/2019 6:40	1,5
30/03/2019 18:20	1,8	31/03/2019 0:40	1,5	31/03/2019 6:50	1,7
30/03/2019 18:30	2	31/03/2019 0:50	0,8	31/03/2019 7:00	1,4
30/03/2019 18:40	1,8	31/03/2019 1:00	1,5	31/03/2019 7:10	1,8
30/03/2019 18:50	2	31/03/2019 1:10	1,6	31/03/2019 7:20	2
30/03/2019 19:00	1,4	31/03/2019 1:20	1,3	31/03/2019 7:30	2
30/03/2019 19:10	0,9	31/03/2019 1:30	1,9	31/03/2019 7:40	1,5
30/03/2019 19:20	1,1	31/03/2019 1:40	2,3	31/03/2019 7:50	1,4
30/03/2019 19:30	1,2	31/03/2019 1:50	2	31/03/2019 8:00	1,8
30/03/2019 19:40	1,1	31/03/2019 2:00	1,3	31/03/2019 8:10	1,9
30/03/2019 19:50	1,2	31/03/2019 2:10	1,2	31/03/2019 8:20	1,8
30/03/2019 20:00	1	31/03/2019 2:20	1,4	31/03/2019 8:30	1,9

Fecha	Velocidad	Fecha	Velocidad	Fecha	Velocidad
31/03/2019 8:40	1,6	31/03/2019 13:30	3,8	31/03/2019 18:20	1,6
31/03/2019 8:50	1,2	31/03/2019 13:40	2,5	31/03/2019 18:30	1,3
31/03/2019 9:00	1,3	31/03/2019 13:50	3,5	31/03/2019 18:40	0,6
31/03/2019 9:10	1	31/03/2019 14:00	3,9	31/03/2019 18:50	1,2
31/03/2019 9:20	1,3	31/03/2019 14:10	3,2	31/03/2019 19:00	1,1
31/03/2019 9:30	1,1	31/03/2019 14:20	2,7	31/03/2019 19:10	0,6
31/03/2019 9:40	1,2	31/03/2019 14:30	1,9	31/03/2019 19:20	1
31/03/2019 9:50	1,4	31/03/2019 14:40	2	31/03/2019 19:30	0,7
31/03/2019 10:00	2,9	31/03/2019 14:50	2,4	31/03/2019 19:40	0,7
31/03/2019 10:10	2,8	31/03/2019 15:00	4,8	31/03/2019 19:50	0,6
31/03/2019 10:20	4,4	31/03/2019 15:10	4,5	31/03/2019 20:00	0,8
31/03/2019 10:30	3,9	31/03/2019 15:20	5,9	31/03/2019 20:10	1,5
31/03/2019 10:40	3,8	31/03/2019 15:30	5,8	31/03/2019 20:20	1,5
31/03/2019 10:50	4,7	31/03/2019 15:40	5,7	31/03/2019 20:30	1,6
31/03/2019 11:00	4,4	31/03/2019 15:50	5	31/03/2019 20:40	2
31/03/2019 11:10	3,3	31/03/2019 16:00	5,4	31/03/2019 20:50	2,6
31/03/2019 11:20	3,8	31/03/2019 16:10	5,3	31/03/2019 21:00	2,3
31/03/2019 11:30	3,2	31/03/2019 16:20	4,7	31/03/2019 21:10	2,6
31/03/2019 11:40	3,8	31/03/2019 16:30	4,3	31/03/2019 21:20	2,9
31/03/2019 11:50	3,9	31/03/2019 16:40	4,9	31/03/2019 21:30	2,3
31/03/2019 12:00	3,3	31/03/2019 16:50	5,1	31/03/2019 21:40	1,9
31/03/2019 12:10	2,8	31/03/2019 17:00	4,1	31/03/2019 21:50	1,2
31/03/2019 12:20	2	31/03/2019 17:10	3,8	31/03/2019 22:00	1,4
31/03/2019 12:30	2,7	31/03/2019 17:20	3,6	31/03/2019 22:10	2,2
31/03/2019 12:40	2,5	31/03/2019 17:30	2,2	31/03/2019 22:20	3,6
31/03/2019 12:50	3,5	31/03/2019 17:40	2,6	31/03/2019 22:30	3,6
31/03/2019 13:00	2,9	31/03/2019 17:50	2,8	31/03/2019 22:40	4,3
31/03/2019 13:10	2,8	31/03/2019 18:00	2,3	31/03/2019 22:50	4
31/03/2019 13:20	3,3	31/03/2019 18:10	1,7	31/03/2019 23:00	5

Fecha	Velocidad	Fecha	Velocidad	Fecha	Velocidad
1/04/2019 0:10	2,5	1/04/2019 6:20	1,6	1/04/2019 12:30	2,8
1/04/2019 0:20	2,3	1/04/2019 6:30	0,9	1/04/2019 12:40	1
1/04/2019 0:30	4,3	1/04/2019 6:40	0,8	1/04/2019 12:50	1,9
1/04/2019 0:40	1,9	1/04/2019 6:50	0,7	1/04/2019 13:00	3,9
1/04/2019 0:50	1,1	1/04/2019 7:00	1	1/04/2019 13:10	4,3
1/04/2019 1:00	1,4	1/04/2019 7:10	1,2	1/04/2019 13:20	5,3
1/04/2019 1:10	1,7	1/04/2019 7:20	1,4	1/04/2019 13:30	5,2
1/04/2019 1:20	2,9	1/04/2019 7:30	0,8	1/04/2019 13:40	6
1/04/2019 1:30	2,9	1/04/2019 7:40	0,8	1/04/2019 13:50	6,4
1/04/2019 1:40	3,4	1/04/2019 7:50	1	1/04/2019 14:00	6
1/04/2019 1:50	3,6	1/04/2019 8:00	0,9	1/04/2019 14:10	6
1/04/2019 2:00	2,5	1/04/2019 8:10	1,8	1/04/2019 14:20	6,9
1/04/2019 2:10	1,7	1/04/2019 8:20	3,1	1/04/2019 14:30	6,3
1/04/2019 2:20	0,8	1/04/2019 8:30	3,2	1/04/2019 14:40	6,5
1/04/2019 2:30	0,8	1/04/2019 8:40	3	1/04/2019 14:50	6,2
1/04/2019 2:40	2,7	1/04/2019 8:50	3,3	1/04/2019 15:00	6,7
1/04/2019 2:50	3,2	1/04/2019 9:00	3,7	1/04/2019 15:10	5,9
1/04/2019 3:00	3,1	1/04/2019 9:10	3	1/04/2019 15:20	6,2
1/04/2019 3:10	3,7	1/04/2019 9:20	3,9	1/04/2019 15:30	6,6
1/04/2019 3:20	4,1	1/04/2019 9:30	3,8	1/04/2019 15:40	4,8
1/04/2019 3:30	4,3	1/04/2019 9:40	4	1/04/2019 15:50	4,9
1/04/2019 3:40	4,6	1/04/2019 9:50	3,8	1/04/2019 16:00	5,8
1/04/2019 3:50	4	1/04/2019 10:00	3,5	1/04/2019 16:10	6,1
1/04/2019 4:00	2,6	1/04/2019 10:10	3,1	1/04/2019 16:20	6,1
1/04/2019 4:10	2,3	1/04/2019 10:20	3,2	1/04/2019 16:30	5,1
1/04/2019 4:20	3	1/04/2019 10:30	2,3	1/04/2019 16:40	4,1
1/04/2019 4:30	2,9	1/04/2019 10:40	2,1	1/04/2019 16:50	4
1/04/2019 4:40	2	1/04/2019 10:50	2	1/04/2019 17:00	5,9
1/04/2019 4:50	1,8	1/04/2019 11:00	2,7	1/04/2019 17:10	3,6
1/04/2019 5:00	1,7	1/04/2019 11:10	2,4	1/04/2019 17:20	1,7
1/04/2019 5:10	2,1	1/04/2019 11:20	2,6	1/04/2019 17:30	1,8
1/04/2019 5:20	2,3	1/04/2019 11:30	2,8	1/04/2019 17:40	1,5
1/04/2019 5:30	2,4	1/04/2019 11:40	3	1/04/2019 17:50	1,1
1/04/2019 5:40	2,2	1/04/2019 11:50	2,4	1/04/2019 18:00	3,2
1/04/2019 5:50	1,7	1/04/2019 12:00	1,2	1/04/2019 18:10	4,2
1/04/2019 6:00	1,7	1/04/2019 12:10	2	1/04/2019 18:20	3,8
1/04/2019 6:10	1,7	1/04/2019 12:20	2,4	1/04/2019 18:30	3

Fecha	Velocidad	Fecha	Velocidad	Fecha	Velocidad
1/04/2019 18:40	4,3	2/04/2019 1:00	0,9	2/04/2019 7:10	1,1
1/04/2019 18:50	5	2/04/2019 1:10	1,9	2/04/2019 7:20	1,1
1/04/2019 19:00	5,9	2/04/2019 1:20	3,3	2/04/2019 7:30	0,7
1/04/2019 19:10	3,7	2/04/2019 1:30	3,1	2/04/2019 7:40	0,7
1/04/2019 19:20	5,1	2/04/2019 1:40	3	2/04/2019 7:50	0,6
1/04/2019 19:30	5,5	2/04/2019 1:50	2,6	2/04/2019 8:00	0,6
1/04/2019 19:40	4,4	2/04/2019 2:00	2	2/04/2019 8:10	1,4
1/04/2019 19:50	4,8	2/04/2019 2:10	0,8	2/04/2019 8:20	2,1
1/04/2019 20:00	4,2	2/04/2019 2:20	1,6	2/04/2019 8:30	2,2
1/04/2019 20:10	5,2	2/04/2019 2:30	1,3	2/04/2019 8:40	2,5
1/04/2019 20:20	4,9	2/04/2019 2:40	1	2/04/2019 8:50	2,7
1/04/2019 20:30	4,4	2/04/2019 2:50	0,8	2/04/2019 9:00	4,5
1/04/2019 20:40	3,3	2/04/2019 3:00	1,6	2/04/2019 9:10	5,1
1/04/2019 20:50	3,2	2/04/2019 3:10	1,9	2/04/2019 9:20	5,9
1/04/2019 21:00	3,2	2/04/2019 3:20	1,4	2/04/2019 9:30	6,6
1/04/2019 21:10	3	2/04/2019 3:30	0,7	2/04/2019 9:40	7,1
1/04/2019 21:20	2,8	2/04/2019 3:40	1,1	2/04/2019 9:50	5,6
1/04/2019 21:30	2,7	2/04/2019 3:50	0,4	2/04/2019 10:00	5,3
1/04/2019 21:40	2,4	2/04/2019 4:00	0,7	2/04/2019 10:10	4,9
1/04/2019 21:50	1,5	2/04/2019 4:10	0,9	2/04/2019 10:20	4,1
1/04/2019 22:00	2,1	2/04/2019 4:20	1,5	2/04/2019 10:30	3,9
1/04/2019 22:10	1,3	2/04/2019 4:30	1,4	2/04/2019 10:40	4,6
1/04/2019 22:20	0,8	2/04/2019 4:40	1,3	2/04/2019 10:50	4,6
1/04/2019 22:30	0,9	2/04/2019 4:50	1,5	2/04/2019 11:00	4,7
1/04/2019 22:40	3,6	2/04/2019 5:00	1,2	2/04/2019 11:10	5,3
1/04/2019 22:50	2,9	2/04/2019 5:10	0,6	2/04/2019 11:20	5,5
1/04/2019 23:00	2,6	2/04/2019 5:20	1,2	2/04/2019 11:30	6,5
1/04/2019 23:10	1,5	2/04/2019 5:30	1,2	2/04/2019 11:40	6,3
1/04/2019 23:20	2,2	2/04/2019 5:40	1,1	2/04/2019 11:50	5,6
1/04/2019 23:30	2	2/04/2019 5:50	1	2/04/2019 12:00	5,2
1/04/2019 23:40	2,8	2/04/2019 6:00	1,2	2/04/2019 12:10	4,7
1/04/2019 23:50	4,7	2/04/2019 6:10	1,3	2/04/2019 12:20	4,3
2/04/2019 0:10	2,1	2/04/2019 6:20	1,5	2/04/2019 12:30	4,1
2/04/2019 0:20	1,9	2/04/2019 6:30	1,8	2/04/2019 12:40	4,6
2/04/2019 0:30	1,9	2/04/2019 6:40	1,8	2/04/2019 12:50	3,7
2/04/2019 0:40	2,7	2/04/2019 6:50	1,8	2/04/2019 13:00	3,6
2/04/2019 0:50	1,5	2/04/2019 7:00	1,6	2/04/2019 13:10	3,2

Fecha	Velocidad	Fecha	Velocidad	Fecha	Velocidad
2/04/2019 13:20	3,7	2/04/2019 19:30	1,1	3/04/2019 1:50	0,8
2/04/2019 13:30	3,4	2/04/2019 19:40	1	3/04/2019 2:00	0,4
2/04/2019 13:40	3,2	2/04/2019 19:50	1	3/04/2019 2:10	0,2
2/04/2019 13:50	3,1	2/04/2019 20:00	0,8	3/04/2019 2:20	0,6
2/04/2019 14:00	1,8	2/04/2019 20:10	1,4	3/04/2019 2:30	0,8
2/04/2019 14:10	1,8	2/04/2019 20:20	1,9	3/04/2019 2:40	0,8
2/04/2019 14:20	1,8	2/04/2019 20:30	1,6	3/04/2019 2:50	1
2/04/2019 14:30	1,1	2/04/2019 20:40	2	3/04/2019 3:00	0,9
2/04/2019 14:40	1,6	2/04/2019 20:50	2,1	3/04/2019 3:10	3,9
2/04/2019 14:50	1,4	2/04/2019 21:00	1,9	3/04/2019 3:20	4,1
2/04/2019 15:00	1,6	2/04/2019 21:10	1,9	3/04/2019 3:30	4,2
2/04/2019 15:10	2	2/04/2019 21:20	1,8	3/04/2019 3:40	4,8
2/04/2019 15:20	2,8	2/04/2019 21:30	1,6	3/04/2019 3:50	4,6
2/04/2019 15:30	3,8	2/04/2019 21:40	1,2	3/04/2019 4:00	4,9
2/04/2019 15:40	3,9	2/04/2019 21:50	1,4	3/04/2019 4:10	5,2
2/04/2019 15:50	3,8	2/04/2019 22:00	1,1	3/04/2019 4:20	4,4
2/04/2019 16:00	4,7	2/04/2019 22:10	1,9	3/04/2019 4:30	4,8
2/04/2019 16:10	4,5	2/04/2019 22:20	1,1	3/04/2019 4:40	4,2
2/04/2019 16:20	4,1	2/04/2019 22:30	1,2	3/04/2019 4:50	4
2/04/2019 16:30	4,2	2/04/2019 22:40	1,9	3/04/2019 5:00	3,8
2/04/2019 16:40	4,5	2/04/2019 22:50	1,9	3/04/2019 5:10	3,6
2/04/2019 16:50	4,5	2/04/2019 23:00	1,6	3/04/2019 5:20	3,9
2/04/2019 17:00	3,4	2/04/2019 23:10	1,3	3/04/2019 5:30	3,6
2/04/2019 17:10	4,2	2/04/2019 23:20	1,2	3/04/2019 5:40	3,3
2/04/2019 17:20	2,9	2/04/2019 23:30	0,6	3/04/2019 5:50	3,1
2/04/2019 17:30	3,3	2/04/2019 23:40	0,4	3/04/2019 6:00	2,8
2/04/2019 17:40	3,3	2/04/2019 23:50	0,5	3/04/2019 6:10	2,4
2/04/2019 17:50	3,2	3/04/2019 0:10	0,5	3/04/2019 6:20	3
2/04/2019 18:00	2,8	3/04/2019 0:20	0,5	3/04/2019 6:30	3,2
2/04/2019 18:10	2,5	3/04/2019 0:30	0,6	3/04/2019 6:40	3,2
2/04/2019 18:20	2,2	3/04/2019 0:40	0,6	3/04/2019 6:50	3,4
2/04/2019 18:30	3	3/04/2019 0:50	0,9	3/04/2019 7:00	3,1
2/04/2019 18:40	2,9	3/04/2019 1:00	1,1	3/04/2019 7:10	2,2
2/04/2019 18:50	2,3	3/04/2019 1:10	0,8	3/04/2019 7:20	2,3
2/04/2019 19:00	1,2	3/04/2019 1:20	0,4	3/04/2019 7:30	3,4
2/04/2019 19:10	0,8	3/04/2019 1:30	1	3/04/2019 7:40	3,5
2/04/2019 19:20	0,8	3/04/2019 1:40	1,3	3/04/2019 7:50	3,1

Fecha	Velocidad	Fecha	Velocidad	Fecha	Velocidad
3/04/2019 8:00	3,5	3/04/2019 14:20	6,3	3/04/2019 20:30	0,7
3/04/2019 8:10	3,3	3/04/2019 14:30	6,2	3/04/2019 20:40	1,7
3/04/2019 8:20	3,7	3/04/2019 14:40	6,9	3/04/2019 20:50	1,2
3/04/2019 8:30	3,7	3/04/2019 14:50	6,6	3/04/2019 21:00	1,2
3/04/2019 8:40	4	3/04/2019 15:00	6	3/04/2019 21:10	0,8
3/04/2019 8:50	4,4	3/04/2019 15:10	6,3	3/04/2019 21:20	1
3/04/2019 9:00	4,4	3/04/2019 15:20	6,8	3/04/2019 21:30	1,3
3/04/2019 9:10	4,2	3/04/2019 15:30	6,5	3/04/2019 21:40	1,2
3/04/2019 9:20	4,5	3/04/2019 15:40	6	3/04/2019 21:50	0,9
3/04/2019 9:30	5	3/04/2019 15:50	6,3	3/04/2019 22:00	1,2
3/04/2019 9:40	3,9	3/04/2019 16:00	6,9	3/04/2019 22:10	1,3
3/04/2019 9:50	4,9	3/04/2019 16:10	5,4	3/04/2019 22:20	1,3
3/04/2019 10:10	5,1	3/04/2019 16:20	5,7	3/04/2019 22:30	1,8
3/04/2019 10:20	4,1	3/04/2019 16:30	5,1	3/04/2019 22:40	1,7
3/04/2019 10:30	4,3	3/04/2019 16:40	5,3	3/04/2019 22:50	1,2
3/04/2019 10:40	5,4	3/04/2019 16:50	4,7	3/04/2019 23:00	0,8
3/04/2019 10:50	5,7	3/04/2019 17:00	5,5	3/04/2019 23:10	1,4
3/04/2019 11:00	4,6	3/04/2019 17:10	4,3	3/04/2019 23:20	1,3
3/04/2019 11:10	4,4	3/04/2019 17:20	4,3	3/04/2019 23:30	1,3
3/04/2019 11:20	5,2	3/04/2019 17:30	4,8	3/04/2019 23:40	1
3/04/2019 11:30	5,4	3/04/2019 17:40	4,3	3/04/2019 23:50	1
3/04/2019 11:40	5,5	3/04/2019 17:50	4,3	4/04/2019 0:10	1
3/04/2019 11:50	5,5	3/04/2019 18:00	4,9	4/04/2019 0:20	0,8
3/04/2019 12:00	5,1	3/04/2019 18:10	4	4/04/2019 0:30	0,8
3/04/2019 12:10	6	3/04/2019 18:20	3,8	4/04/2019 0:40	0,6
3/04/2019 12:20	5,6	3/04/2019 18:30	3	4/04/2019 0:50	1
3/04/2019 12:30	5,1	3/04/2019 18:40	1,9	4/04/2019 1:00	0,9
3/04/2019 12:40	4,9	3/04/2019 18:50	2,2	4/04/2019 1:10	0,9
3/04/2019 12:50	5,8	3/04/2019 19:00	2,4	4/04/2019 1:20	1,1
3/04/2019 13:00	6,1	3/04/2019 19:10	2,1	4/04/2019 1:30	1,1
3/04/2019 13:10	5,8	3/04/2019 19:20	1,7	4/04/2019 1:40	2
3/04/2019 13:20	5,3	3/04/2019 19:30	1,9	4/04/2019 1:50	2,1
3/04/2019 13:30	6	3/04/2019 19:40	2,3	4/04/2019 2:00	2,8
3/04/2019 13:40	6,7	3/04/2019 19:50	1,8	4/04/2019 2:10	2,8
3/04/2019 13:50	6,4	3/04/2019 20:00	1,5	4/04/2019 2:20	2,2
3/04/2019 14:00	5,8	3/04/2019 20:10	1,7	4/04/2019 2:30	2
3/04/2019 14:10	6,3	3/04/2019 20:20	1,1	4/04/2019 2:40	2

Fecha	Velocidad	Fecha	Velocidad	Fecha	Velocidad
4/04/2019 2:50	2	4/04/2019 9:00	2,7	4/04/2019 15:10	5,5
4/04/2019 3:00	1,9	4/04/2019 9:10	3	4/04/2019 15:20	4,4
4/04/2019 3:10	1,9	4/04/2019 9:20	4,7	4/04/2019 15:30	4,2
4/04/2019 3:20	1,5	4/04/2019 9:30	3,8	4/04/2019 15:40	4,8
4/04/2019 3:30	2	4/04/2019 9:40	4,1	4/04/2019 15:50	4,3
4/04/2019 3:40	1,8	4/04/2019 9:50	4,4	4/04/2019 16:00	4,4
4/04/2019 3:50	2,1	4/04/2019 10:00	4	4/04/2019 16:10	3,7
4/04/2019 4:00	1,9	4/04/2019 10:10	4,3	4/04/2019 16:20	4,1
4/04/2019 4:10	1,8	4/04/2019 10:20	4,6	4/04/2019 16:30	4,2
4/04/2019 4:20	1,7	4/04/2019 10:30	4,7	4/04/2019 16:40	4,3
4/04/2019 4:30	1,6	4/04/2019 10:40	4,3	4/04/2019 16:50	3,8
4/04/2019 4:40	2,2	4/04/2019 10:50	4,9	4/04/2019 17:00	3,7
4/04/2019 4:50	2,9	4/04/2019 11:00	4,5	4/04/2019 17:10	3,4
4/04/2019 5:00	3,3	4/04/2019 11:10	4,7	4/04/2019 17:20	3,3
4/04/2019 5:10	2,3	4/04/2019 11:20	4,6	4/04/2019 17:30	3
4/04/2019 5:20	2,6	4/04/2019 11:30	4,4	4/04/2019 17:40	2,5
4/04/2019 5:30	2,5	4/04/2019 11:40	5,3	4/04/2019 17:50	2,1
4/04/2019 5:40	2,9	4/04/2019 11:50	4,1	4/04/2019 18:00	2,4
4/04/2019 5:50	2,4	4/04/2019 12:00	4,5	4/04/2019 18:10	2,5
4/04/2019 6:00	3	4/04/2019 12:10	4	4/04/2019 18:20	1,9
4/04/2019 6:10	2,7	4/04/2019 12:20	5,5	4/04/2019 18:30	1,6
4/04/2019 6:20	3	4/04/2019 12:30	5,2	4/04/2019 18:40	1,5
4/04/2019 6:30	3,2	4/04/2019 12:40	5,4	4/04/2019 18:50	1,1
4/04/2019 6:40	3,2	4/04/2019 12:50	5,9	4/04/2019 19:00	0,8
4/04/2019 6:50	2,9	4/04/2019 13:00	5,3	4/04/2019 19:10	1
4/04/2019 7:00	3,2	4/04/2019 13:10	5	4/04/2019 19:20	1,5
4/04/2019 7:10	3,6	4/04/2019 13:20	4,9	4/04/2019 19:30	1,4
4/04/2019 7:20	3,1	4/04/2019 13:30	4,6	4/04/2019 19:40	1,4
4/04/2019 7:30	2,9	4/04/2019 13:40	4,9	4/04/2019 19:50	1,4
4/04/2019 7:40	2,7	4/04/2019 13:50	5,2	4/04/2019 20:00	1,5
4/04/2019 7:50	2,8	4/04/2019 14:00	5,6	4/04/2019 20:10	1,5
4/04/2019 8:00	2,9	4/04/2019 14:10	5,1	4/04/2019 20:20	1,5
4/04/2019 8:10	2,7	4/04/2019 14:20	4,7	4/04/2019 20:30	1
4/04/2019 8:20	2,3	4/04/2019 14:30	4,9	4/04/2019 20:40	0,9
4/04/2019 8:30	2,9	4/04/2019 14:40	4,8	4/04/2019 20:50	1,2
4/04/2019 8:40	3,4	4/04/2019 14:50	5,3	4/04/2019 21:00	1,7
4/04/2019 8:50	3,1	4/04/2019 15:00	5,1	4/04/2019 21:10	1,7

Fecha	Velocidad	Fecha	Velocidad	Fecha	Velocidad
4/04/2019 21:20	1,3	5/04/2019 3:40	4,7	5/04/2019 9:50	2,8
4/04/2019 21:30	1,1	5/04/2019 3:50	3,7	5/04/2019 10:00	2,7
4/04/2019 21:40	0,9	5/04/2019 4:00	3,1	5/04/2019 10:10	2,9
4/04/2019 21:50	0,6	5/04/2019 4:10	2,9	5/04/2019 10:20	3,4
4/04/2019 22:00	0,7	5/04/2019 4:20	1,8	5/04/2019 10:30	3
4/04/2019 22:10	0,4	5/04/2019 4:30	1,4	5/04/2019 10:40	3,3
4/04/2019 22:20	0,3	5/04/2019 4:40	3,1	5/04/2019 10:50	4
4/04/2019 22:30	1	5/04/2019 4:50	3	5/04/2019 11:00	3,8
4/04/2019 22:40	1	5/04/2019 5:00	2,7	5/04/2019 11:10	4,3
4/04/2019 22:50	1	5/04/2019 5:10	2,4	5/04/2019 11:20	4,4
4/04/2019 23:00	1,2	5/04/2019 5:20	2,7	5/04/2019 11:30	3,9
4/04/2019 23:10	1,7	5/04/2019 5:30	1,7	5/04/2019 11:40	3,6
4/04/2019 23:20	1	5/04/2019 5:40	1,1	5/04/2019 11:50	3,9
4/04/2019 23:30	0,6	5/04/2019 5:50	1,6	5/04/2019 12:00	4,6
4/04/2019 23:40	0,8	5/04/2019 6:00	1,7	5/04/2019 12:10	4,7
4/04/2019 23:50	1,3	5/04/2019 6:10	1,3	5/04/2019 12:20	4,8
5/04/2019 0:10	0,9	5/04/2019 6:20	0,6	5/04/2019 12:30	4,9
5/04/2019 0:20	0,7	5/04/2019 6:30	0,9	5/04/2019 12:40	5
5/04/2019 0:30	0,6	5/04/2019 6:40	1,1	5/04/2019 12:50	4,7
5/04/2019 0:40	0,6	5/04/2019 6:50	1,2	5/04/2019 13:00	4,5
5/04/2019 0:50	1	5/04/2019 7:00	1,5	5/04/2019 13:10	4,7
5/04/2019 1:00	0,8	5/04/2019 7:10	1,9	5/04/2019 13:20	4,4
5/04/2019 1:10	1,2	5/04/2019 7:20	2	5/04/2019 13:30	4,8
5/04/2019 1:20	1	5/04/2019 7:30	1,5	5/04/2019 13:40	4
5/04/2019 1:30	0,7	5/04/2019 7:40	1,3	5/04/2019 13:50	5,2
5/04/2019 1:40	0,9	5/04/2019 7:50	1,1	5/04/2019 14:00	4,8
5/04/2019 1:50	0,5	5/04/2019 8:00	0,7	5/04/2019 14:10	4,9
5/04/2019 2:00	0,7	5/04/2019 8:10	0,9	5/04/2019 14:20	4,8
5/04/2019 2:10	0,7	5/04/2019 8:20	0,8	5/04/2019 14:30	4,8
5/04/2019 2:20	0,8	5/04/2019 8:30	1,1	5/04/2019 14:40	4,5
5/04/2019 2:30	2,7	5/04/2019 8:40	1,2	5/04/2019 14:50	4,9
5/04/2019 2:40	4,3	5/04/2019 8:50	1,1	5/04/2019 15:00	5,5
5/04/2019 2:50	3,7	5/04/2019 9:00	1,7	5/04/2019 15:10	4,5
5/04/2019 3:00	3,6	5/04/2019 9:10	2,4	5/04/2019 15:20	4,5
5/04/2019 3:10	4,8	5/04/2019 9:20	2,8	5/04/2019 15:30	5,7
5/04/2019 3:20	4,8	5/04/2019 9:30	3	5/04/2019 15:40	5,7
5/04/2019 3:30	5,2	5/04/2019 9:40	2,7	5/04/2019 15:50	5,7

Fecha	Velocidad	Fecha	Velocidad	Fecha	Velocidad
5/04/2019 16:00	5,5	5/04/2019 23:10	2,2	6/04/2019 5:30	2
5/04/2019 16:10	5,3	5/04/2019 23:20	2,2	6/04/2019 5:40	1,9
5/04/2019 16:20	4,8	5/04/2019 23:30	2,1	6/04/2019 5:50	1,8
5/04/2019 16:30	4,2	5/04/2019 23:40	2	6/04/2019 6:00	2,2
5/04/2019 16:40	4,3	5/04/2019 23:50	1,8	6/04/2019 6:10	1,8
5/04/2019 16:50	4,2	6/04/2019 0:10	1,5	6/04/2019 6:20	1,8
5/04/2019 17:00	3,9	6/04/2019 0:20	1,2	6/04/2019 6:30	1,9
5/04/2019 17:10	3,5	6/04/2019 0:30	1,1	6/04/2019 6:40	1,9
5/04/2019 17:20	3,3	6/04/2019 0:40	0,9	6/04/2019 6:50	1,5
5/04/2019 17:30	3,6	6/04/2019 0:50	1,3	6/04/2019 7:00	1,4
5/04/2019 17:40	3,3	6/04/2019 1:00	1,3	6/04/2019 7:10	0,9
5/04/2019 17:50	2,9	6/04/2019 1:10	1,1	6/04/2019 7:20	1,5
5/04/2019 18:00	2,7	6/04/2019 1:20	1,1	6/04/2019 7:30	1,2
5/04/2019 18:10	2,4	6/04/2019 1:30	1,2	6/04/2019 7:40	1,5
5/04/2019 18:20	2,2	6/04/2019 1:40	0,8	6/04/2019 7:50	1,3
5/04/2019 18:30	2,2	6/04/2019 1:50	0,8	6/04/2019 8:00	1,5
5/04/2019 18:40	2,2	6/04/2019 2:00	1	6/04/2019 8:10	1,7
5/04/2019 18:50	1,7	6/04/2019 2:10	0,9	6/04/2019 8:20	1,8
5/04/2019 19:00	1,6	6/04/2019 2:20	0,7	6/04/2019 8:30	2,3
5/04/2019 19:10	1,3	6/04/2019 2:30	0,4	6/04/2019 8:40	2,3
5/04/2019 19:20	1,3	6/04/2019 2:40	1	6/04/2019 8:50	2,5
5/04/2019 19:30	0,9	6/04/2019 2:50	1,8	6/04/2019 9:00	2,2
5/04/2019 19:40	1,8	6/04/2019 3:00	1,9	6/04/2019 9:10	1,5
5/04/2019 19:50	1,9	6/04/2019 3:10	0,6	6/04/2019 9:20	2
5/04/2019 20:00	1,8	6/04/2019 3:20	0,9	6/04/2019 9:30	2,7
5/04/2019 20:10	1,8	6/04/2019 3:30	3,5	6/04/2019 9:40	4,6
5/04/2019 20:20	1,8	6/04/2019 3:40	4,2	6/04/2019 9:50	5
5/04/2019 20:30	1,8	6/04/2019 3:50	4	6/04/2019 10:00	4,2
5/04/2019 20:40	2,2	6/04/2019 4:00	3,9	6/04/2019 10:10	3,3
5/04/2019 20:50	2,1	6/04/2019 4:10	3,7	6/04/2019 10:20	3,1
5/04/2019 21:00	2,2	6/04/2019 4:20	4	6/04/2019 10:30	3,8
5/04/2019 21:10	2,5	6/04/2019 4:30	3,4	6/04/2019 10:40	4,8
5/04/2019 21:20	2,2	6/04/2019 4:40	2,9	6/04/2019 10:50	4,7
5/04/2019 21:30	2	6/04/2019 4:50	2,5	6/04/2019 11:00	3,9
5/04/2019 21:40	1,7	6/04/2019 5:00	2,2	6/04/2019 11:10	3,7
5/04/2019 21:50	1,4	6/04/2019 5:10	2,3	6/04/2019 11:20	3,9
5/04/2019 22:00	1,9	6/04/2019 5:20	2,5	6/04/2019 11:30	4,2

Fecha	Velocidad	Fecha	Velocidad	Fecha	Velocidad
6/04/2019 11:40	3,6	6/04/2019 17:50	2,6	7/04/2019 0:10	1,5
6/04/2019 11:50	4,8	6/04/2019 18:00	2,5	7/04/2019 0:20	1,5
6/04/2019 12:00	3,7	6/04/2019 18:10	1,9	7/04/2019 0:30	0,9
6/04/2019 12:10	4,7	6/04/2019 18:20	2,2	7/04/2019 0:40	0,6
6/04/2019 12:20	5,1	6/04/2019 18:30	1,7	7/04/2019 0:50	1,2
6/04/2019 12:30	4,8	6/04/2019 18:40	1,9	7/04/2019 1:00	0,7
6/04/2019 12:40	3,3	6/04/2019 18:50	1,6	7/04/2019 1:10	0,7
6/04/2019 12:50	5,3	6/04/2019 19:00	1,6	7/04/2019 1:20	0,9
6/04/2019 13:00	4,4	6/04/2019 19:10	1,5	7/04/2019 1:30	0,7
6/04/2019 13:10	5	6/04/2019 19:20	1,5	7/04/2019 1:40	0,4
6/04/2019 13:20	5,3	6/04/2019 19:30	1,7	7/04/2019 1:50	0,5
6/04/2019 13:30	5,5	6/04/2019 19:40	1,7	7/04/2019 2:00	0,5
6/04/2019 13:40	6,1	6/04/2019 19:50	1,7	7/04/2019 2:10	1,2
6/04/2019 13:50	5,9	6/04/2019 20:00	1,8	7/04/2019 2:20	0,7
6/04/2019 14:00	5,3	6/04/2019 20:10	1,9	7/04/2019 2:30	1,3
6/04/2019 14:10	6,1	6/04/2019 20:20	1,8	7/04/2019 2:40	1,7
6/04/2019 14:20	6,2	6/04/2019 20:30	2,2	7/04/2019 2:50	5,3
6/04/2019 14:30	5,5	6/04/2019 20:40	2	7/04/2019 3:00	5,1
6/04/2019 14:40	6,4	6/04/2019 20:50	2,5	7/04/2019 3:10	5,2
6/04/2019 14:50	6	6/04/2019 21:00	2,1	7/04/2019 3:20	4,1
6/04/2019 15:00	5,9	6/04/2019 21:10	1,9	7/04/2019 3:30	5
6/04/2019 15:10	6,3	6/04/2019 21:20	2	7/04/2019 3:40	4,4
6/04/2019 15:20	5,7	6/04/2019 21:30	2,3	7/04/2019 3:50	4,1
6/04/2019 15:30	5,6	6/04/2019 21:40	2,4	7/04/2019 4:00	3,6
6/04/2019 15:40	4,5	6/04/2019 21:50	2,4	7/04/2019 4:10	4,2
6/04/2019 15:50	5,2	6/04/2019 22:00	1,9	7/04/2019 4:20	4,2
6/04/2019 16:00	5,9	6/04/2019 22:10	2,3	7/04/2019 4:30	3,4
6/04/2019 16:10	4,9	6/04/2019 22:20	2	7/04/2019 4:40	3,8
6/04/2019 16:20	5,7	6/04/2019 22:30	2,1	7/04/2019 4:50	3,5
6/04/2019 16:30	5,4	6/04/2019 22:40	2,2	7/04/2019 5:00	3,3
6/04/2019 16:40	4,4	6/04/2019 22:50	2,4	7/04/2019 5:10	2,7
6/04/2019 16:50	4,3	6/04/2019 23:00	1,6	7/04/2019 5:20	2,8
6/04/2019 17:00	3,6	6/04/2019 23:10	1,5	7/04/2019 5:30	2,5
6/04/2019 17:10	3,8	6/04/2019 23:20	1,2	7/04/2019 5:40	2,7
6/04/2019 17:20	3,4	6/04/2019 23:30	0,9	7/04/2019 5:50	2,7
6/04/2019 17:30	2,8	6/04/2019 23:40	0,7	7/04/2019 6:00	3,2
6/04/2019 17:40	2,5	6/04/2019 23:50	0,5	7/04/2019 6:10	2,8

Fecha	Velocidad	Fecha	Velocidad	Fecha	Velocidad
7/04/2019 6:20	2,7	7/04/2019 12:30	4,9	7/04/2019 18:40	1,9
7/04/2019 6:30	2,4	7/04/2019 12:40	5,1	7/04/2019 18:50	1,7
7/04/2019 6:40	2,5	7/04/2019 12:50	5,9	7/04/2019 19:00	1,1
7/04/2019 6:50	2,6	7/04/2019 13:00	5,9	7/04/2019 19:10	0,8
7/04/2019 7:00	2,7	7/04/2019 13:10	6,3	7/04/2019 19:20	1,3
7/04/2019 7:10	2,5	7/04/2019 13:20	6,2	7/04/2019 19:30	1,2
7/04/2019 7:20	1,6	7/04/2019 13:30	6,1	7/04/2019 19:40	1,7
7/04/2019 7:30	0,9	7/04/2019 13:40	6	7/04/2019 19:50	1,9
7/04/2019 7:40	0,6	7/04/2019 13:50	6	7/04/2019 20:00	2,5
7/04/2019 7:50	0,7	7/04/2019 14:00	6,2	7/04/2019 20:10	2,5
7/04/2019 8:00	1,2	7/04/2019 14:10	6	7/04/2019 20:20	2,2
7/04/2019 8:10	1,1	7/04/2019 14:20	5,6	7/04/2019 20:30	2,4
7/04/2019 8:20	2,4	7/04/2019 14:30	6	7/04/2019 20:40	2,3
7/04/2019 8:30	2,2	7/04/2019 14:40	6,3	7/04/2019 20:50	1,8
7/04/2019 8:40	3,7	7/04/2019 14:50	5,9	7/04/2019 21:00	2,5
7/04/2019 8:50	3,2	7/04/2019 15:00	6,7	7/04/2019 21:10	2
7/04/2019 9:00	4	7/04/2019 15:10	5,8	7/04/2019 21:20	1,5
7/04/2019 9:10	3,7	7/04/2019 15:20	4,9	7/04/2019 21:30	1,7
7/04/2019 9:20	4	7/04/2019 15:30	5,7	7/04/2019 21:40	1,7
7/04/2019 9:30	3,8	7/04/2019 15:40	5,6	7/04/2019 21:50	2
7/04/2019 9:40	4,3	7/04/2019 15:50	5	7/04/2019 22:00	2,1
7/04/2019 9:50	4,3	7/04/2019 16:00	5,5	7/04/2019 22:10	1,6
7/04/2019 10:00	4,4	7/04/2019 16:10	4,7	7/04/2019 22:20	1,7
7/04/2019 10:10	5,4	7/04/2019 16:20	4,6	7/04/2019 22:30	2
7/04/2019 10:20	4,3	7/04/2019 16:30	4,3	7/04/2019 22:40	2,3
7/04/2019 10:30	4,8	7/04/2019 16:40	4,3	7/04/2019 22:50	3,1
7/04/2019 10:40	4	7/04/2019 16:50	4,3	7/04/2019 23:00	2,3
7/04/2019 10:50	4,7	7/04/2019 17:00	3,8	7/04/2019 23:10	1,3
7/04/2019 11:00	3,3	7/04/2019 17:10	3,9	7/04/2019 23:20	1,5
7/04/2019 11:10	3,2	7/04/2019 17:20	4,5	7/04/2019 23:30	2,4
7/04/2019 11:20	3,7	7/04/2019 17:30	3,8	7/04/2019 23:40	3
7/04/2019 11:30	4	7/04/2019 17:40	3,2	7/04/2019 23:50	2,5
7/04/2019 11:40	3,2	7/04/2019 17:50	2,9	8/04/2019 0:10	1,6
7/04/2019 11:50	4,6	7/04/2019 18:00	3,5	8/04/2019 0:20	1,1
7/04/2019 12:00	3,8	7/04/2019 18:10	3,4	8/04/2019 0:30	1
7/04/2019 12:10	3,9	7/04/2019 18:20	2,7	8/04/2019 0:40	1,4
7/04/2019 12:20	3,7	7/04/2019 18:30	2,3	8/04/2019 0:50	1,4

Fecha	Velocidad	Fecha	Velocidad	Fecha	Velocidad
8/04/2019 1:00	1,1	8/04/2019 7:10	1,1	8/04/2019 13:20	6,4
8/04/2019 1:10	1	8/04/2019 7:20	0,5	8/04/2019 13:30	6,1
8/04/2019 1:20	0,7	8/04/2019 7:30	0,8	8/04/2019 13:40	5,4
8/04/2019 1:30	0,9	8/04/2019 7:40	1,4	8/04/2019 13:50	6,3
8/04/2019 1:40	0,8	8/04/2019 7:50	1,3	8/04/2019 14:00	7,4
8/04/2019 1:50	0,9	8/04/2019 8:00	1,9	8/04/2019 14:10	6,7
8/04/2019 2:00	1,1	8/04/2019 8:10	1,9	8/04/2019 14:20	5,8
8/04/2019 2:10	1,8	8/04/2019 8:20	1,8	8/04/2019 14:30	6,1
8/04/2019 2:20	2,4	8/04/2019 8:30	2,2	8/04/2019 14:40	5,8
8/04/2019 2:30	2,5	8/04/2019 8:40	2,9	8/04/2019 14:50	6,3
8/04/2019 2:40	2,1	8/04/2019 8:50	3,8	8/04/2019 15:00	5,5
8/04/2019 2:50	2,3	8/04/2019 9:00	3,3	8/04/2019 15:10	5,6
8/04/2019 3:00	2,6	8/04/2019 9:10	3,5	8/04/2019 15:20	6
8/04/2019 3:10	2,5	8/04/2019 9:20	3,8	8/04/2019 15:30	5
8/04/2019 3:20	2,6	8/04/2019 9:30	3,9	8/04/2019 15:40	5,2
8/04/2019 3:30	1,6	8/04/2019 9:40	5,6	8/04/2019 15:50	4,9
8/04/2019 3:40	1,4	8/04/2019 9:50	5,2	8/04/2019 16:00	5,7
8/04/2019 3:50	1,1	8/04/2019 10:00	5,5	8/04/2019 16:10	5,1
8/04/2019 4:00	0,7	8/04/2019 10:10	5,7	8/04/2019 16:20	4,4
8/04/2019 4:10	0,9	8/04/2019 10:20	5,4	8/04/2019 16:30	4,3
8/04/2019 4:20	0,9	8/04/2019 10:30	5,9	8/04/2019 16:40	4
8/04/2019 4:30	1,3	8/04/2019 10:40	5,5	8/04/2019 16:50	3,7
8/04/2019 4:40	1,2	8/04/2019 10:50	5,5	8/04/2019 17:00	3
8/04/2019 4:50	1,1	8/04/2019 11:00	5,5	8/04/2019 17:10	2,6
8/04/2019 5:00	0,6	8/04/2019 11:10	5,7	8/04/2019 17:20	2,3
8/04/2019 5:10	0,9	8/04/2019 11:20	6,3	8/04/2019 17:30	1,8
8/04/2019 5:20	1,7	8/04/2019 11:30	6,6	8/04/2019 17:40	1,5
8/04/2019 5:30	1,7	8/04/2019 11:40	6,2	8/04/2019 17:50	1,5
8/04/2019 5:40	1,3	8/04/2019 11:50	6,5	8/04/2019 18:00	1,6
8/04/2019 5:50	0,7	8/04/2019 12:00	5,5	8/04/2019 18:10	1,3
8/04/2019 6:00	0,6	8/04/2019 12:10	4,8	8/04/2019 18:20	1,9
8/04/2019 6:10	0,9	8/04/2019 12:20	5,4	8/04/2019 18:30	1,8
8/04/2019 6:20	0,6	8/04/2019 12:30	5	8/04/2019 18:40	2,3
8/04/2019 6:30	0,3	8/04/2019 12:40	5,9	8/04/2019 18:50	2,2
8/04/2019 6:40	0,6	8/04/2019 12:50	5,2	8/04/2019 19:00	2,8
8/04/2019 6:50	0,4	8/04/2019 13:00	6,7	8/04/2019 19:10	2,4
8/04/2019 7:00	1	8/04/2019 13:10	6	8/04/2019 19:20	2,1

Fecha	Velocidad	Fecha	Velocidad	Fecha	Velocidad
8/04/2019 19:30	1,7	9/04/2019 1:50	0,8	9/04/2019 8:00	1,9
8/04/2019 19:40	1,1	9/04/2019 2:00	0,8	9/04/2019 8:10	1,4
8/04/2019 19:50	1,6	9/04/2019 2:10	0,9	9/04/2019 8:20	2,6
8/04/2019 20:00	2	9/04/2019 2:20	0,7	9/04/2019 8:30	3,1
8/04/2019 20:10	1,4	9/04/2019 2:30	1,5	9/04/2019 8:40	3,1
8/04/2019 20:20	1,6	9/04/2019 2:40	1,6	9/04/2019 8:50	3,5
8/04/2019 20:30	1,6	9/04/2019 2:50	1,3	9/04/2019 9:00	3,2
8/04/2019 20:40	1,8	9/04/2019 3:00	1,2	9/04/2019 9:10	3,8
8/04/2019 20:50	1,8	9/04/2019 3:10	0,8	9/04/2019 9:20	4,1
8/04/2019 21:00	1,7	9/04/2019 3:20	1,3	9/04/2019 9:30	5,2
8/04/2019 21:10	1,8	9/04/2019 3:30	1,3	9/04/2019 9:40	5,1
8/04/2019 21:20	1,7	9/04/2019 3:40	1,9	9/04/2019 9:50	5,6
8/04/2019 21:30	1,5	9/04/2019 3:50	1,5	9/04/2019 10:00	6,2
8/04/2019 21:40	1,6	9/04/2019 4:00	2,2	9/04/2019 10:10	6
8/04/2019 21:50	1,8	9/04/2019 4:10	2	9/04/2019 10:20	5,9
8/04/2019 22:00	1,6	9/04/2019 4:20	1,6	9/04/2019 10:30	6,3
8/04/2019 22:10	1,9	9/04/2019 4:30	1,3	9/04/2019 10:40	5,8
8/04/2019 22:20	1,9	9/04/2019 4:40	0,7	9/04/2019 10:50	5,6
8/04/2019 22:30	2	9/04/2019 4:50	0,8	9/04/2019 11:00	4,6
8/04/2019 22:40	2,2	9/04/2019 5:00	1,2	9/04/2019 11:10	5,7
8/04/2019 22:50	2,3	9/04/2019 5:10	1,2	9/04/2019 11:20	5,9
8/04/2019 23:00	1,9	9/04/2019 5:20	1	9/04/2019 11:30	5,8
8/04/2019 23:10	2	9/04/2019 5:30	1,2	9/04/2019 11:40	6,7
8/04/2019 23:20	1,6	9/04/2019 5:40	1,6	9/04/2019 11:50	6,4
8/04/2019 23:30	1,7	9/04/2019 5:50	1,8	9/04/2019 12:10	6,2
8/04/2019 23:40	1,6	9/04/2019 6:00	1,7	9/04/2019 12:20	5,5
8/04/2019 23:50	1,2	9/04/2019 6:10	1,1	9/04/2019 12:30	6,7
9/04/2019 0:10	1	9/04/2019 6:20	1,4	9/04/2019 12:40	7,6
9/04/2019 0:20	1,1	9/04/2019 6:30	1,9	9/04/2019 12:50	7,4
9/04/2019 0:30	0,8	9/04/2019 6:40	1,5	9/04/2019 13:00	6,9
9/04/2019 0:40	1,2	9/04/2019 6:50	1,8	9/04/2019 13:10	6,8
9/04/2019 0:50	1,2	9/04/2019 7:00	2,1	9/04/2019 13:20	6,2
9/04/2019 1:00	0,8	9/04/2019 7:10	1,4	9/04/2019 13:30	7,1
9/04/2019 1:10	1,3	9/04/2019 7:20	1,2	9/04/2019 13:40	7,4
9/04/2019 1:20	0,6	9/04/2019 7:30	0,9	9/04/2019 13:50	6,6
9/04/2019 1:30	0,5	9/04/2019 7:40	0,8	9/04/2019 14:00	6,6
9/04/2019 1:40	0,4	9/04/2019 7:50	0,8	9/04/2019 14:10	7

Fecha	Velocidad	Fecha	Velocidad	Fecha	Velocidad
9/04/2019 14:20	6,3	9/04/2019 20:30	2	10/04/2019 2:50	3,5
9/04/2019 14:30	6,2	9/04/2019 20:40	1,8	10/04/2019 3:00	2,9
9/04/2019 14:40	6,4	9/04/2019 20:50	1,2	10/04/2019 3:10	2,8
9/04/2019 14:50	6,2	9/04/2019 21:00	1,4	10/04/2019 3:20	2,9
9/04/2019 15:00	6,2	9/04/2019 21:10	1,6	10/04/2019 3:30	2,1
9/04/2019 15:10	6,3	9/04/2019 21:20	1,7	10/04/2019 3:40	2,4
9/04/2019 15:20	6,5	9/04/2019 21:30	1,4	10/04/2019 3:50	1,9
9/04/2019 15:30	6,2	9/04/2019 21:40	0,7	10/04/2019 4:00	1,8
9/04/2019 15:40	6,4	9/04/2019 21:50	0,7	10/04/2019 4:10	1,5
9/04/2019 15:50	5,8	9/04/2019 22:00	1,3	10/04/2019 4:20	1,4
9/04/2019 16:00	5,8	9/04/2019 22:10	1,3	10/04/2019 4:30	1,7
9/04/2019 16:10	4,7	9/04/2019 22:20	1,3	10/04/2019 4:40	1,8
9/04/2019 16:20	5,7	9/04/2019 22:30	1,9	10/04/2019 4:50	1,9
9/04/2019 16:30	4,9	9/04/2019 22:40	1,9	10/04/2019 5:00	1
9/04/2019 16:40	4,7	9/04/2019 22:50	1,9	10/04/2019 5:10	1,3
9/04/2019 16:50	4,5	9/04/2019 23:00	1,9	10/04/2019 5:20	1,7
9/04/2019 17:00	4,3	9/04/2019 23:10	1,8	10/04/2019 5:30	2
9/04/2019 17:10	4,1	9/04/2019 23:20	2,1	10/04/2019 5:40	1,6
9/04/2019 17:20	3,6	9/04/2019 23:30	2,7	10/04/2019 5:50	1,1
9/04/2019 17:30	3,1	9/04/2019 23:40	3,3	10/04/2019 6:00	0,6
9/04/2019 17:40	3,1	9/04/2019 23:50	2,8	10/04/2019 6:10	1,4
9/04/2019 17:50	2,3	10/04/2019 0:10	3	10/04/2019 6:20	1
9/04/2019 18:00	2,3	10/04/2019 0:20	2,7	10/04/2019 6:30	1
9/04/2019 18:10	1,9	10/04/2019 0:30	2,2	10/04/2019 6:40	0,9
9/04/2019 18:20	1,8	10/04/2019 0:40	0,9	10/04/2019 6:50	1
9/04/2019 18:30	1,6	10/04/2019 0:50	1,6	10/04/2019 7:00	1
9/04/2019 18:40	1,3	10/04/2019 1:00	1,9	10/04/2019 7:10	1
9/04/2019 18:50	1,8	10/04/2019 1:10	1,5	10/04/2019 7:20	1,1
9/04/2019 19:00	1,9	10/04/2019 1:20	0,9	10/04/2019 7:30	1,5
9/04/2019 19:10	2,4	10/04/2019 1:30	0,7	10/04/2019 7:40	2
9/04/2019 19:20	2,2	10/04/2019 1:40	0,5	10/04/2019 7:50	1,5
9/04/2019 19:30	2,3	10/04/2019 1:50	0,3	10/04/2019 8:00	1,6
9/04/2019 19:40	2,4	10/04/2019 2:00	0,4	10/04/2019 8:10	1,5
9/04/2019 19:50	2,3	10/04/2019 2:10	2,3	10/04/2019 8:20	2,2
9/04/2019 20:00	2	10/04/2019 2:20	2	10/04/2019 8:30	2
9/04/2019 20:10	1,6	10/04/2019 2:30	3,7	10/04/2019 8:40	2,2
9/04/2019 20:20	1,9	10/04/2019 2:40	4,1	10/04/2019 8:50	3,4

Fecha	Velocidad	Fecha	Velocidad	Fecha	Velocidad
10/04/2019 9:00	2,5	10/04/2019 15:10	5,8	10/04/2019 21:20	0,6
10/04/2019 9:10	2,1	10/04/2019 15:20	5,2	10/04/2019 21:30	0,9
10/04/2019 9:20	2,1	10/04/2019 15:30	4,3	10/04/2019 21:40	1
10/04/2019 9:30	1,7	10/04/2019 15:40	4,6	10/04/2019 21:50	1,8
10/04/2019 9:40	1,7	10/04/2019 15:50	5	10/04/2019 22:00	2,2
10/04/2019 9:50	1,4	10/04/2019 16:00	4,5	10/04/2019 22:10	2
10/04/2019 10:00	1,8	10/04/2019 16:10	5,3	10/04/2019 22:20	1
10/04/2019 10:10	2,3	10/04/2019 16:20	5,1	10/04/2019 22:30	1,4
10/04/2019 10:20	2,3	10/04/2019 16:30	4,2	10/04/2019 22:40	1,8
10/04/2019 10:30	1,3	10/04/2019 16:40	4,6	10/04/2019 22:50	1,9
10/04/2019 10:40	1,5	10/04/2019 16:50	4,4	10/04/2019 23:00	1,7
10/04/2019 10:50	1,4	10/04/2019 17:00	3,8	10/04/2019 23:10	1,3
10/04/2019 11:00	2,2	10/04/2019 17:10	2,7	10/04/2019 23:20	0,9
10/04/2019 11:10	2,5	10/04/2019 17:20	2,6	10/04/2019 23:30	0,4
10/04/2019 11:20	2,9	10/04/2019 17:30	2,7	10/04/2019 23:40	0,7
10/04/2019 11:30	1,6	10/04/2019 17:40	2,4	10/04/2019 23:50	1,1
10/04/2019 11:40	1,7	10/04/2019 17:50	2,3	11/04/2019 0:10	1,4
10/04/2019 11:50	2,8	10/04/2019 18:00	2	11/04/2019 0:20	0,7
10/04/2019 12:00	2	10/04/2019 18:10	1,8	11/04/2019 0:30	0,8
10/04/2019 12:10	2,8	10/04/2019 18:20	1,7	11/04/2019 0:40	0,9
10/04/2019 12:20	6,2	10/04/2019 18:30	1,5	11/04/2019 0:50	1,1
10/04/2019 12:30	5,9	10/04/2019 18:40	1,5	11/04/2019 1:00	1,6
10/04/2019 12:40	5,9	10/04/2019 18:50	1,7	11/04/2019 1:10	1,8
10/04/2019 12:50	5,7	10/04/2019 19:00	1	11/04/2019 1:20	1,4
10/04/2019 13:00	5,7	10/04/2019 19:10	1,2	11/04/2019 1:30	2
10/04/2019 13:10	6	10/04/2019 19:20	1	11/04/2019 1:40	1,9
10/04/2019 13:20	6,5	10/04/2019 19:30	1,3	11/04/2019 1:50	1,6
10/04/2019 13:30	6,6	10/04/2019 19:40	1,7	11/04/2019 2:00	0,6
10/04/2019 13:40	6,4	10/04/2019 19:50	1,5	11/04/2019 2:10	5,3
10/04/2019 13:50	5,9	10/04/2019 20:00	1,9	11/04/2019 2:20	4,9
10/04/2019 14:00	5,8	10/04/2019 20:10	1,8	11/04/2019 2:30	4,4
10/04/2019 14:10	6	10/04/2019 20:20	1,2	11/04/2019 2:40	5,3
10/04/2019 14:20	5,9	10/04/2019 20:30	0,5	11/04/2019 2:50	5,1
10/04/2019 14:30	6,7	10/04/2019 20:40	0,7	11/04/2019 3:00	4,1
10/04/2019 14:40	6,6	10/04/2019 20:50	1,2	11/04/2019 3:10	3,7
10/04/2019 14:50	6	10/04/2019 21:00	1,8	11/04/2019 3:20	3,9
10/04/2019 15:00	6,1	10/04/2019 21:10	1	11/04/2019 3:30	3,8

Fecha	Velocidad	Fecha	Velocidad	Fecha	Velocidad
11/04/2019 3:40	3,7	11/04/2019 9:50	1,8	11/04/2019 16:00	6,1
11/04/2019 3:50	4	11/04/2019 10:00	1,6	11/04/2019 16:10	6,2
11/04/2019 4:00	4,1	11/04/2019 10:10	2	11/04/2019 16:20	6
11/04/2019 4:10	3,6	11/04/2019 10:20	2	11/04/2019 16:30	5,3
11/04/2019 4:20	2,2	11/04/2019 10:30	1,8	11/04/2019 16:40	4,6
11/04/2019 4:30	2,6	11/04/2019 10:40	1,4	11/04/2019 16:50	4,8
11/04/2019 4:40	2,9	11/04/2019 10:50	1,5	11/04/2019 17:00	4
11/04/2019 4:50	2,3	11/04/2019 11:00	2,5	11/04/2019 17:10	3,7
11/04/2019 5:00	2,3	11/04/2019 11:10	0,9	11/04/2019 17:20	4
11/04/2019 5:10	2,1	11/04/2019 11:20	1,2	11/04/2019 17:30	4,2
11/04/2019 5:20	1,3	11/04/2019 11:30	2,5	11/04/2019 17:40	3,7
11/04/2019 5:30	1,2	11/04/2019 11:40	3,1	11/04/2019 17:50	3
11/04/2019 5:40	1,2	11/04/2019 11:50	2,9	11/04/2019 18:00	3
11/04/2019 5:50	0,9	11/04/2019 12:00	2,3	11/04/2019 18:10	3
11/04/2019 6:00	0,8	11/04/2019 12:10	2,2	11/04/2019 18:20	2,3
11/04/2019 6:10	0,6	11/04/2019 12:20	2,1	11/04/2019 18:30	2
11/04/2019 6:20	1,1	11/04/2019 12:30	2,1	11/04/2019 18:40	2,1
11/04/2019 6:30	0,5	11/04/2019 12:40	1,3	11/04/2019 18:50	2,3
11/04/2019 6:40	0,8	11/04/2019 12:50	1,6	11/04/2019 19:00	2
11/04/2019 6:50	1,2	11/04/2019 13:00	1,4	11/04/2019 19:10	1,5
11/04/2019 7:00	0,6	11/04/2019 13:10	1,5	11/04/2019 19:20	1,3
11/04/2019 7:10	1,1	11/04/2019 13:20	1,6	11/04/2019 19:30	1,9
11/04/2019 7:20	0,9	11/04/2019 13:30	1,7	11/04/2019 19:40	2,2
11/04/2019 7:30	1,4	11/04/2019 13:40	2,9	11/04/2019 19:50	2,4
11/04/2019 7:40	1,8	11/04/2019 13:50	5,4	11/04/2019 20:00	2
11/04/2019 7:50	2,1	11/04/2019 14:00	4,9	11/04/2019 20:10	1,9
11/04/2019 8:00	1,8	11/04/2019 14:10	4,9	11/04/2019 20:20	1,5
11/04/2019 8:10	1,7	11/04/2019 14:20	5,5	11/04/2019 20:30	1,9
11/04/2019 8:20	2,4	11/04/2019 14:30	5,9	11/04/2019 20:40	1,7
11/04/2019 8:30	2,9	11/04/2019 14:40	6	11/04/2019 20:50	1,9
11/04/2019 8:40	2	11/04/2019 14:50	5,9	11/04/2019 21:00	1,6
11/04/2019 8:50	1,9	11/04/2019 15:00	6,5	11/04/2019 21:10	1
11/04/2019 9:00	1,8	11/04/2019 15:10	5,7	11/04/2019 21:20	0,8
11/04/2019 9:10	1,8	11/04/2019 15:20	7	11/04/2019 21:30	1,5
11/04/2019 9:20	1,6	11/04/2019 15:30	6,6	11/04/2019 21:40	1,4
11/04/2019 9:30	1,2	11/04/2019 15:40	6,7	11/04/2019 21:50	1,2
11/04/2019 9:40	1,2	11/04/2019 15:50	6,4	11/04/2019 22:00	1,1

Fecha	Velocidad	Fecha	Velocidad	Fecha	Velocidad
11/04/2019 22:10	1,3	12/04/2019 4:30	0,7	12/04/2019 10:40	3,2
11/04/2019 22:20	1	12/04/2019 4:40	0,8	12/04/2019 10:50	5,1
11/04/2019 22:30	0,6	12/04/2019 4:50	0,7	12/04/2019 11:00	4,2
11/04/2019 22:40	1,4	12/04/2019 5:00	1,1	12/04/2019 11:10	4,5
11/04/2019 22:50	1,5	12/04/2019 5:10	2,7	12/04/2019 11:20	3,8
11/04/2019 23:00	1,8	12/04/2019 5:20	2,6	12/04/2019 11:30	4,4
11/04/2019 23:10	1,4	12/04/2019 5:30	2	12/04/2019 11:40	5,1
11/04/2019 23:20	1,5	12/04/2019 5:40	2,6	12/04/2019 11:50	5
11/04/2019 23:30	1,5	12/04/2019 5:50	2,1	12/04/2019 12:00	4,8
11/04/2019 23:40	1,5	12/04/2019 6:00	1,6	12/04/2019 12:10	5,3
11/04/2019 23:50	1,5	12/04/2019 6:10	1,6	12/04/2019 12:20	6,1
12/04/2019 0:10	1,3	12/04/2019 6:20	1	12/04/2019 12:30	5,3
12/04/2019 0:20	1,2	12/04/2019 6:30	1,4	12/04/2019 12:40	5,9
12/04/2019 0:30	1,1	12/04/2019 6:40	1,9	12/04/2019 12:50	6,4
12/04/2019 0:40	1,1	12/04/2019 6:50	2,6	12/04/2019 13:00	6,9
12/04/2019 0:50	0,9	12/04/2019 7:00	2,4	12/04/2019 13:10	7,4
12/04/2019 1:00	1,4	12/04/2019 7:10	2,3	12/04/2019 13:20	7,5
12/04/2019 1:10	1,1	12/04/2019 7:20	2,2	12/04/2019 13:30	7,3
12/04/2019 1:20	1,5	12/04/2019 7:30	1,4	12/04/2019 13:40	6,7
12/04/2019 1:30	1,1	12/04/2019 7:40	1,6	12/04/2019 13:50	6,2
12/04/2019 1:40	1,1	12/04/2019 7:50	2	12/04/2019 14:00	6,8
12/04/2019 1:50	1,6	12/04/2019 8:00	1,9	12/04/2019 14:10	6,6
12/04/2019 2:00	1,9	12/04/2019 8:10	2,7	12/04/2019 14:20	6,4
12/04/2019 2:10	2	12/04/2019 8:20	2,9	12/04/2019 14:30	6,6
12/04/2019 2:20	1,5	12/04/2019 8:30	3,1	12/04/2019 14:40	7,1
12/04/2019 2:30	1,1	12/04/2019 8:40	2,8	12/04/2019 14:50	6,4
12/04/2019 2:40	1,6	12/04/2019 8:50	3,4	12/04/2019 15:00	7,6
12/04/2019 2:50	1,3	12/04/2019 9:00	3,1	12/04/2019 15:10	6,4
12/04/2019 3:00	1,2	12/04/2019 9:10	2	12/04/2019 15:20	6,9
12/04/2019 3:10	1,2	12/04/2019 9:20	3	12/04/2019 15:30	6
12/04/2019 3:20	0,7	12/04/2019 9:30	3,9	12/04/2019 15:40	6,2
12/04/2019 3:30	1,4	12/04/2019 9:40	3,7	12/04/2019 15:50	6,1
12/04/2019 3:40	1,3	12/04/2019 9:50	3,1	12/04/2019 16:00	6,1
12/04/2019 3:50	1,1	12/04/2019 10:00	2,9	12/04/2019 16:10	5,7
12/04/2019 4:00	1,1	12/04/2019 10:10	3,1	12/04/2019 16:20	5,9
12/04/2019 4:10	1,3	12/04/2019 10:20	3,2	12/04/2019 16:30	5,9
12/04/2019 4:20	1,5	12/04/2019 10:30	3,4	12/04/2019 16:40	4,6

Fecha	Velocidad	Fecha	Velocidad	Fecha	Velocidad
12/04/2019 16:50	4,6	12/04/2019 23:00	1,3	13/04/2019 5:20	0,8
12/04/2019 17:00	4,6	12/04/2019 23:10	0,8	13/04/2019 5:30	1,1
12/04/2019 17:10	4,6	12/04/2019 23:20	1,6	13/04/2019 5:40	1
12/04/2019 17:20	3,8	12/04/2019 23:30	1,2	13/04/2019 5:50	1,6
12/04/2019 17:30	3,8	12/04/2019 23:40	1,5	13/04/2019 6:00	1,8
12/04/2019 17:40	3,1	12/04/2019 23:50	1,5	13/04/2019 6:10	1,7
12/04/2019 17:50	2,1	13/04/2019 0:10	3,3	13/04/2019 6:20	1,9
12/04/2019 18:00	2,1	13/04/2019 0:20	4	13/04/2019 6:30	1,4
12/04/2019 18:10	2,3	13/04/2019 0:30	2,9	13/04/2019 6:40	2,3
12/04/2019 18:20	2,3	13/04/2019 0:40	3,9	13/04/2019 6:50	1,6
12/04/2019 18:30	2,9	13/04/2019 0:50	4,9	13/04/2019 7:00	2
12/04/2019 18:40	2,6	13/04/2019 1:00	4,6	13/04/2019 7:10	1,3
12/04/2019 18:50	2,4	13/04/2019 1:10	4,5	13/04/2019 7:20	1,7
12/04/2019 19:00	2,4	13/04/2019 1:20	4,2	13/04/2019 7:30	1,4
12/04/2019 19:10	2,1	13/04/2019 1:30	4	13/04/2019 7:40	1,9
12/04/2019 19:20	1,6	13/04/2019 1:40	4,7	13/04/2019 7:50	2,2
12/04/2019 19:30	1,7	13/04/2019 1:50	4	13/04/2019 8:00	2,3
12/04/2019 19:40	1,7	13/04/2019 2:00	2,4	13/04/2019 8:10	2,9
12/04/2019 19:50	1,8	13/04/2019 2:10	2	13/04/2019 8:20	2,7
12/04/2019 20:00	2,1	13/04/2019 2:20	3,2	13/04/2019 8:30	2,4
12/04/2019 20:10	2,6	13/04/2019 2:30	3,5	13/04/2019 8:40	2,7
12/04/2019 20:20	2,1	13/04/2019 2:40	3,6	13/04/2019 8:50	2,6
12/04/2019 20:30	2,1	13/04/2019 2:50	3,7	13/04/2019 9:00	3
12/04/2019 20:40	2,1	13/04/2019 3:00	3,6	13/04/2019 9:10	2
12/04/2019 20:50	1,8	13/04/2019 3:10	3,4	13/04/2019 9:20	3
12/04/2019 21:00	1,6	13/04/2019 3:20	3,1	13/04/2019 9:30	2,8
12/04/2019 21:10	1,8	13/04/2019 3:30	2,9	13/04/2019 9:40	3
12/04/2019 21:20	1,7	13/04/2019 3:40	2,1	13/04/2019 9:50	3,2
12/04/2019 21:30	1,7	13/04/2019 3:50	2,8	13/04/2019 10:00	3,3
12/04/2019 21:40	1,3	13/04/2019 4:00	2,6	13/04/2019 10:10	3,7
12/04/2019 21:50	1,1	13/04/2019 4:10	2,2	13/04/2019 10:20	3,9
12/04/2019 22:00	0,9	13/04/2019 4:20	2,2	13/04/2019 10:30	3,4
12/04/2019 22:10	1	13/04/2019 4:30	1,8	13/04/2019 10:40	4,6
12/04/2019 22:20	1,2	13/04/2019 4:40	1,2	13/04/2019 10:50	3,9
12/04/2019 22:30	1,4	13/04/2019 4:50	1,3	13/04/2019 11:00	4,4
12/04/2019 22:40	1,3	13/04/2019 5:00	1,2	13/04/2019 11:10	3,9
12/04/2019 22:50	1,6	13/04/2019 5:10	0,9	13/04/2019 11:20	4,2

Fecha	Velocidad	Fecha	Velocidad	Fecha	Velocidad
13/04/2019 11:30	4	13/04/2019 17:40	3,4	13/04/2019 23:50	1,9
13/04/2019 11:40	4,1	13/04/2019 17:50	3,3	14/04/2019 0:10	2,1
13/04/2019 11:50	4,1	13/04/2019 18:00	3	14/04/2019 0:20	1,3
13/04/2019 12:00	2,9	13/04/2019 18:10	2,5	14/04/2019 0:30	1,2
13/04/2019 12:10	2,3	13/04/2019 18:20	1,6	14/04/2019 0:40	2,4
13/04/2019 12:20	3,1	13/04/2019 18:30	1,3	14/04/2019 0:50	2,2
13/04/2019 12:30	4	13/04/2019 18:40	2	14/04/2019 1:00	0,9
13/04/2019 12:40	3,8	13/04/2019 18:50	2,4	14/04/2019 1:10	1,3
13/04/2019 12:50	3,5	13/04/2019 19:00	1,5	14/04/2019 1:20	1,5
13/04/2019 13:00	4,8	13/04/2019 19:10	1,2	14/04/2019 1:30	1,1
13/04/2019 13:10	4,5	13/04/2019 19:20	1,2	14/04/2019 1:40	1,1
13/04/2019 13:20	4,1	13/04/2019 19:30	1,3	14/04/2019 1:50	3
13/04/2019 13:30	3,8	13/04/2019 19:40	0,9	14/04/2019 2:00	2,7
13/04/2019 13:40	3,8	13/04/2019 19:50	1,7	14/04/2019 2:10	4
13/04/2019 13:50	4,6	13/04/2019 20:00	1,9	14/04/2019 2:20	3,6
13/04/2019 14:00	4,9	13/04/2019 20:10	1,7	14/04/2019 2:30	3,3
13/04/2019 14:10	4	13/04/2019 20:20	1,5	14/04/2019 2:40	3,7
13/04/2019 14:20	4,4	13/04/2019 20:30	2,1	14/04/2019 2:50	2,7
13/04/2019 14:30	3,6	13/04/2019 20:40	1,8	14/04/2019 3:00	3
13/04/2019 14:40	3,8	13/04/2019 20:50	1,9	14/04/2019 3:10	3,8
13/04/2019 14:50	3,1	13/04/2019 21:00	1,6	14/04/2019 3:20	2,3
13/04/2019 15:00	1,4	13/04/2019 21:10	1,4	14/04/2019 3:30	2,2
13/04/2019 15:10	1,5	13/04/2019 21:20	2	14/04/2019 3:40	2,2
13/04/2019 15:20	3,4	13/04/2019 21:30	1,5	14/04/2019 3:50	2,3
13/04/2019 15:30	4,1	13/04/2019 21:40	1,4	14/04/2019 4:00	2,8
13/04/2019 15:40	4	13/04/2019 21:50	1,3	14/04/2019 4:10	3,1
13/04/2019 15:50	4,8	13/04/2019 22:00	1,6	14/04/2019 4:20	2,9
13/04/2019 16:00	5	13/04/2019 22:10	1	14/04/2019 4:30	4,1
13/04/2019 16:10	3,4	13/04/2019 22:20	1,9	14/04/2019 4:40	1,9
13/04/2019 16:20	3,1	13/04/2019 22:30	2,7	14/04/2019 4:50	2,1
13/04/2019 16:30	4	13/04/2019 22:40	1,8	14/04/2019 5:00	2,9
13/04/2019 16:40	5,4	13/04/2019 22:50	1,4	14/04/2019 5:10	3,3
13/04/2019 16:50	4,5	13/04/2019 23:00	1,7	14/04/2019 5:20	3,1
13/04/2019 17:00	4,6	13/04/2019 23:10	1,9	14/04/2019 5:30	3,2
13/04/2019 17:10	4,7	13/04/2019 23:20	1,6	14/04/2019 5:40	2,1
13/04/2019 17:20	4,6	13/04/2019 23:30	1,8	14/04/2019 5:50	2,3
13/04/2019 17:30	4,1	13/04/2019 23:40	2,4	14/04/2019 6:00	2,1

Fecha	Velocidad	Fecha	Velocidad	Fecha	Velocidad
14/04/2019 6:10	1,5	14/04/2019 12:20	1,9	14/04/2019 18:30	1,6
14/04/2019 6:20	1,4	14/04/2019 12:30	3,4	14/04/2019 18:40	1,5
14/04/2019 6:30	1,8	14/04/2019 12:40	3,3	14/04/2019 18:50	2,1
14/04/2019 6:40	1,5	14/04/2019 12:50	2,8	14/04/2019 19:00	2,3
14/04/2019 6:50	0,9	14/04/2019 13:00	3,1	14/04/2019 19:10	1,8
14/04/2019 7:00	1	14/04/2019 13:10	4,6	14/04/2019 19:20	1,2
14/04/2019 7:10	1,2	14/04/2019 13:20	4,4	14/04/2019 19:30	1,2
14/04/2019 7:20	1,2	14/04/2019 13:30	2,8	14/04/2019 19:40	1,5
14/04/2019 7:30	0,4	14/04/2019 13:40	2,8	14/04/2019 19:50	2,6
14/04/2019 7:40	0,6	14/04/2019 13:50	2,5	14/04/2019 20:00	2,1
14/04/2019 7:50	0,9	14/04/2019 14:00	4	14/04/2019 20:10	1,8
14/04/2019 8:00	1	14/04/2019 14:10	4,1	14/04/2019 20:20	1,6
14/04/2019 8:10	1,1	14/04/2019 14:20	5,1	14/04/2019 20:30	2,1
14/04/2019 8:20	0,7	14/04/2019 14:30	6	14/04/2019 20:40	1,9
14/04/2019 8:30	1,6	14/04/2019 14:40	4,9	14/04/2019 20:50	1,9
14/04/2019 8:40	1,7	14/04/2019 14:50	5,3	14/04/2019 21:00	2
14/04/2019 8:50	1,1	14/04/2019 15:00	5,1	14/04/2019 21:10	2,5
14/04/2019 9:00	0,8	14/04/2019 15:10	4,3	14/04/2019 21:20	2,1
14/04/2019 9:10	1,1	14/04/2019 15:20	6	14/04/2019 21:30	2
14/04/2019 9:20	0,8	14/04/2019 15:30	5,6	14/04/2019 21:40	2,2
14/04/2019 9:30	1,3	14/04/2019 15:40	5,2	14/04/2019 21:50	1,7
14/04/2019 9:40	1,1	14/04/2019 15:50	4,3	14/04/2019 22:00	0,8
14/04/2019 9:50	0,8	14/04/2019 16:00	4,5	14/04/2019 22:10	1,4
14/04/2019 10:00	0,9	14/04/2019 16:10	4,7	14/04/2019 22:20	1,9
14/04/2019 10:10	0,8	14/04/2019 16:20	4,6	14/04/2019 22:30	1,6
14/04/2019 10:20	1,3	14/04/2019 16:30	4,2	14/04/2019 22:40	2
14/04/2019 10:30	1,4	14/04/2019 16:40	4,4	14/04/2019 22:50	1,9
14/04/2019 10:40	1,2	14/04/2019 16:50	4,2	14/04/2019 23:00	1,1
14/04/2019 10:50	1	14/04/2019 17:00	3,8	14/04/2019 23:10	0,7
14/04/2019 11:00	1,8	14/04/2019 17:10	4,2	14/04/2019 23:20	0,6
14/04/2019 11:10	1,7	14/04/2019 17:20	4,2	14/04/2019 23:30	0,8
14/04/2019 11:20	1,5	14/04/2019 17:30	3,2	14/04/2019 23:40	0,8
14/04/2019 11:30	2,6	14/04/2019 17:40	2,5	14/04/2019 23:50	0,7
14/04/2019 11:40	1,6	14/04/2019 17:50	2,8	15/04/2019 0:10	2,1
14/04/2019 11:50	1,7	14/04/2019 18:00	2,3	15/04/2019 0:20	2,3
14/04/2019 12:00	2,6	14/04/2019 18:10	1,8	15/04/2019 0:30	1,2
14/04/2019 12:10	2,9	14/04/2019 18:20	1,6	15/04/2019 0:40	1,5

Fecha	Velocidad	Fecha	Velocidad	Fecha	Velocidad
15/04/2019 0:50	0,7	15/04/2019 7:00	2,1	15/04/2019 13:10	4,9
15/04/2019 1:00	0,6	15/04/2019 7:10	1,7	15/04/2019 13:20	4,9
15/04/2019 1:10	1,2	15/04/2019 7:20	1,6	15/04/2019 13:30	5,1
15/04/2019 1:20	1,8	15/04/2019 7:30	2,3	15/04/2019 14:00	6,7
15/04/2019 1:30	1,4	15/04/2019 7:40	1,8	15/04/2019 14:10	7,2
15/04/2019 1:40	1,3	15/04/2019 7:50	1,1	15/04/2019 14:20	6,7
15/04/2019 1:50	1,2	15/04/2019 8:00	1,1	15/04/2019 14:30	7,3
15/04/2019 2:00	0,9	15/04/2019 8:10	0,9	15/04/2019 14:40	6,5
15/04/2019 2:10	1,9	15/04/2019 8:20	0,6	15/04/2019 14:50	7,9
15/04/2019 2:20	3,3	15/04/2019 8:30	1,2	15/04/2019 15:00	7,8
15/04/2019 2:30	2,9	15/04/2019 8:40	1,3	15/04/2019 15:10	6,5
15/04/2019 2:40	3,3	15/04/2019 8:50	1,4	15/04/2019 15:20	5,9
15/04/2019 2:50	3,3	15/04/2019 9:00	1,5	15/04/2019 15:30	6
15/04/2019 3:00	3,4	15/04/2019 9:10	1	15/04/2019 15:40	5,7
15/04/2019 3:10	4,3	15/04/2019 9:20	0,6	15/04/2019 15:50	5,3
15/04/2019 3:20	3,8	15/04/2019 9:30	0,7	15/04/2019 16:00	3,8
15/04/2019 3:30	3,2	15/04/2019 9:40	1	15/04/2019 16:10	3,6
15/04/2019 3:40	2,7	15/04/2019 9:50	0,8	15/04/2019 16:20	3,2
15/04/2019 3:50	3	15/04/2019 10:00	1,4	15/04/2019 16:30	2,3
15/04/2019 4:00	2	15/04/2019 10:10	1,4	15/04/2019 16:40	3,3
15/04/2019 4:10	1,3	15/04/2019 10:20	0,7	15/04/2019 16:50	2,9
15/04/2019 4:20	1,1	15/04/2019 10:30	2,8	15/04/2019 17:00	2,6
15/04/2019 4:30	1,8	15/04/2019 10:40	3,5	15/04/2019 17:10	1,9
15/04/2019 4:40	1,9	15/04/2019 10:50	3,6	15/04/2019 17:20	2,1
15/04/2019 4:50	2,5	15/04/2019 11:00	2,7	15/04/2019 17:30	2
15/04/2019 5:00	2,2	15/04/2019 11:10	2,6	15/04/2019 17:40	1,4
15/04/2019 5:10	2,1	15/04/2019 11:20	2,9	15/04/2019 17:50	1,1
15/04/2019 5:20	1,3	15/04/2019 11:30	3,7	15/04/2019 18:00	1,9
15/04/2019 5:30	1,3	15/04/2019 11:40	4,5	15/04/2019 18:10	1,1
15/04/2019 5:40	1,5	15/04/2019 11:50	4,2	15/04/2019 18:20	0,6
15/04/2019 5:50	1,3	15/04/2019 12:00	4,8	15/04/2019 18:30	1,6
15/04/2019 6:00	0,9	15/04/2019 12:10	4,6	15/04/2019 18:40	2,3
15/04/2019 6:10	0,9	15/04/2019 12:20	5	15/04/2019 18:50	1,8
15/04/2019 6:20	0,8	15/04/2019 12:30	5,1	15/04/2019 19:00	1,3
15/04/2019 6:30	1,2	15/04/2019 12:40	5,1	15/04/2019 19:10	1,5
15/04/2019 6:40	2	15/04/2019 12:50	5,1	15/04/2019 19:20	2,1
15/04/2019 6:50	1,9	15/04/2019 13:00	5,1	15/04/2019 19:30	1,6

Fecha	Velocidad	Fecha	Velocidad	Fecha	Velocidad
15/04/2019 19:40	1,6	16/04/2019 2:00	4,1	16/04/2019 8:10	1,9
15/04/2019 19:50	2,4	16/04/2019 2:10	4,3	16/04/2019 8:20	1,4
15/04/2019 20:00	2	16/04/2019 2:20	3,3	16/04/2019 8:30	1,2
15/04/2019 20:10	3	16/04/2019 2:30	3	16/04/2019 8:40	0,9
15/04/2019 20:20	2,7	16/04/2019 2:40	1,9	16/04/2019 8:50	0,7
15/04/2019 20:30	3,7	16/04/2019 2:50	1,6	16/04/2019 9:00	1,1
15/04/2019 20:40	3,3	16/04/2019 3:00	1,6	16/04/2019 9:10	0,8
15/04/2019 20:50	3,3	16/04/2019 3:10	2,6	16/04/2019 9:20	0,7
15/04/2019 21:00	3,8	16/04/2019 3:20	3,3	16/04/2019 9:30	1,6
15/04/2019 21:10	4,7	16/04/2019 3:30	3,8	16/04/2019 9:40	2
15/04/2019 21:20	3,8	16/04/2019 3:40	3,9	16/04/2019 9:50	2,2
15/04/2019 21:30	3,3	16/04/2019 3:50	4,1	16/04/2019 10:00	2
15/04/2019 21:40	3	16/04/2019 4:00	3,5	16/04/2019 10:20	3,6
15/04/2019 21:50	3,1	16/04/2019 4:10	3,9	16/04/2019 10:30	3,5
15/04/2019 22:00	2,3	16/04/2019 4:20	4,2	16/04/2019 10:40	3,9
15/04/2019 22:10	1,4	16/04/2019 4:30	3,2	16/04/2019 10:50	3,9
15/04/2019 22:20	0,8	16/04/2019 4:40	3,3	16/04/2019 11:00	3,8
15/04/2019 22:30	0,4	16/04/2019 4:50	2,9	16/04/2019 11:10	3,8
15/04/2019 22:40	1,1	16/04/2019 5:00	2,4	16/04/2019 11:20	3,3
15/04/2019 22:50	0,5	16/04/2019 5:10	1,3	16/04/2019 11:30	3,7
15/04/2019 23:00	0,6	16/04/2019 5:20	1,9	16/04/2019 11:40	4,5
15/04/2019 23:10	0,6	16/04/2019 5:30	2,3	16/04/2019 11:50	4,1
15/04/2019 23:20	1,4	16/04/2019 5:40	1,8	16/04/2019 12:00	4,7
15/04/2019 23:30	2,8	16/04/2019 5:50	2,1	16/04/2019 12:10	4,7
15/04/2019 23:40	2,6	16/04/2019 6:00	2,9	16/04/2019 12:20	4,6
15/04/2019 23:50	2,1	16/04/2019 6:10	2,4	16/04/2019 12:30	4,5
16/04/2019 0:10	1,8	16/04/2019 6:20	2,4	16/04/2019 12:40	4,7
16/04/2019 0:20	1,7	16/04/2019 6:30	2,8	16/04/2019 12:50	4,6
16/04/2019 0:30	2	16/04/2019 6:40	1,6	16/04/2019 13:00	4,3
16/04/2019 0:40	1,1	16/04/2019 6:50	0,9	16/04/2019 13:10	4,3
16/04/2019 0:50	1,3	16/04/2019 7:00	0,8	16/04/2019 13:20	4,3
16/04/2019 1:00	1,3	16/04/2019 7:10	2,5	16/04/2019 13:30	5,2
16/04/2019 1:10	0,6	16/04/2019 7:20	1,1	16/04/2019 13:40	4,3
16/04/2019 1:20	1,4	16/04/2019 7:30	1,9	16/04/2019 13:50	4
16/04/2019 1:30	2,4	16/04/2019 7:40	1,5	16/04/2019 14:00	4,2
16/04/2019 1:40	3	16/04/2019 7:50	0,4	16/04/2019 14:10	4,4
16/04/2019 1:50	3,7	16/04/2019 8:00	0,8	16/04/2019 14:20	4,1

Fecha	Velocidad	Fecha	Velocidad	Fecha	Velocidad
16/04/2019 14:30	4,5	16/04/2019 20:40	1,3	17/04/2019 3:00	3,9
16/04/2019 14:40	3,8	16/04/2019 20:50	1,5	17/04/2019 3:10	3,9
16/04/2019 14:50	4,3	16/04/2019 21:00	1	17/04/2019 3:20	3,1
16/04/2019 15:00	4	16/04/2019 21:10	1,3	17/04/2019 3:30	3,6
16/04/2019 15:10	4,9	16/04/2019 21:20	1,3	17/04/2019 3:40	3,1
16/04/2019 15:20	4,1	16/04/2019 21:30	1,3	17/04/2019 3:50	3,8
16/04/2019 15:30	4,3	16/04/2019 21:40	2	17/04/2019 4:00	3,8
16/04/2019 15:40	4,8	16/04/2019 21:50	2	17/04/2019 4:10	4,3
16/04/2019 15:50	4,6	16/04/2019 22:00	2	17/04/2019 4:20	3,9
16/04/2019 16:00	3,5	16/04/2019 22:10	1,7	17/04/2019 4:30	3,3
16/04/2019 16:10	3,3	16/04/2019 22:20	1	17/04/2019 4:40	3
16/04/2019 16:20	4,2	16/04/2019 22:30	1,3	17/04/2019 4:50	3
16/04/2019 16:30	4	16/04/2019 22:40	2,3	17/04/2019 5:00	3,1
16/04/2019 16:40	2,5	16/04/2019 22:50	2,5	17/04/2019 5:10	2,6
16/04/2019 16:50	2,6	16/04/2019 23:00	2,2	17/04/2019 5:20	2,1
16/04/2019 17:00	2,2	16/04/2019 23:10	1,8	17/04/2019 5:30	2,3
16/04/2019 17:10	1,8	16/04/2019 23:20	1,2	17/04/2019 5:40	2,5
16/04/2019 17:20	1,6	16/04/2019 23:30	1,2	17/04/2019 5:50	2,7
16/04/2019 17:30	1,6	16/04/2019 23:40	1	17/04/2019 6:00	2,1
16/04/2019 17:40	2	16/04/2019 23:50	0,7	17/04/2019 6:10	1,7
16/04/2019 17:50	1,8	17/04/2019 0:10	0,9	17/04/2019 6:20	1,5
16/04/2019 18:00	1,8	17/04/2019 0:20	1	17/04/2019 6:30	1,7
16/04/2019 18:10	1,4	17/04/2019 0:30	0,8	17/04/2019 6:40	1,5
16/04/2019 18:20	0,8	17/04/2019 0:40	0,3	17/04/2019 6:50	1,4
16/04/2019 18:30	0,8	17/04/2019 0:50	0,2	17/04/2019 7:00	2,1
16/04/2019 18:40	1	17/04/2019 1:00	0,9	17/04/2019 7:10	2,7
16/04/2019 18:50	1	17/04/2019 1:10	0,6	17/04/2019 7:20	2
16/04/2019 19:00	0,5	17/04/2019 1:20	0,7	17/04/2019 7:30	1,9
16/04/2019 19:10	0,7	17/04/2019 1:30	1,1	17/04/2019 7:40	2,2
16/04/2019 19:20	1,5	17/04/2019 1:40	0,8	17/04/2019 7:50	2,2
16/04/2019 19:30	1,7	17/04/2019 1:50	0,8	17/04/2019 8:00	2,6
16/04/2019 19:40	1,7	17/04/2019 2:00	2,6	17/04/2019 8:10	3,1
16/04/2019 19:50	1,9	17/04/2019 2:10	4	17/04/2019 8:20	3,6
16/04/2019 20:00	1,8	17/04/2019 2:20	3,9	17/04/2019 8:30	3,2
16/04/2019 20:10	1,8	17/04/2019 2:30	4,2	17/04/2019 8:40	3,1
16/04/2019 20:20	1,6	17/04/2019 2:40	4	17/04/2019 8:50	3,7
16/04/2019 20:30	1,5	17/04/2019 2:50	4,2	17/04/2019 9:00	3,9

Fecha	Velocidad	Fecha	Velocidad	Fecha	Velocidad
17/04/2019 9:10	3,5	17/04/2019 15:20	5,2	17/04/2019 21:30	1,9
17/04/2019 9:20	4,2	17/04/2019 15:30	5,2	17/04/2019 21:40	1,6
17/04/2019 9:30	3,9	17/04/2019 15:40	4,1	17/04/2019 21:50	1,9
17/04/2019 9:40	4,9	17/04/2019 15:50	4,5	17/04/2019 22:00	2,2
17/04/2019 9:50	4,8	17/04/2019 16:00	4,2	17/04/2019 22:10	1,9
17/04/2019 10:00	4,5	17/04/2019 16:10	3	17/04/2019 22:20	1,8
17/04/2019 10:10	4,7	17/04/2019 16:20	3,5	17/04/2019 22:30	1,6
17/04/2019 10:20	4,6	17/04/2019 16:30	2,9	17/04/2019 22:40	1,4
17/04/2019 10:30	3,6	17/04/2019 16:40	3,2	17/04/2019 22:50	1,2
17/04/2019 10:40	5,2	17/04/2019 16:50	2,7	17/04/2019 23:00	1,3
17/04/2019 10:50	5,1	17/04/2019 17:00	2,5	17/04/2019 23:10	1,2
17/04/2019 11:00	5,3	17/04/2019 17:10	2,3	17/04/2019 23:20	1,3
17/04/2019 11:10	4,5	17/04/2019 17:20	2,4	17/04/2019 23:30	1,8
17/04/2019 11:20	4,1	17/04/2019 17:30	1,6	17/04/2019 23:40	2,4
17/04/2019 11:30	3,9	17/04/2019 17:40	1	17/04/2019 23:50	1,8
17/04/2019 11:40	4,4	17/04/2019 17:50	1,5	18/04/2019 0:10	1
17/04/2019 11:50	4,2	17/04/2019 18:00	2,1	18/04/2019 0:20	1,3
17/04/2019 12:00	4,2	17/04/2019 18:10	1,7	18/04/2019 0:30	1,3
17/04/2019 12:10	4,9	17/04/2019 18:20	0,9	18/04/2019 0:40	1,8
17/04/2019 12:20	5	17/04/2019 18:30	1,1	18/04/2019 0:50	1,3
17/04/2019 12:30	5,7	17/04/2019 18:40	0,9	18/04/2019 1:00	1,6
17/04/2019 12:40	5,9	17/04/2019 18:50	1,1	18/04/2019 1:10	1,4
17/04/2019 12:50	5	17/04/2019 19:00	0,8	18/04/2019 1:20	1,3
17/04/2019 13:00	5,6	17/04/2019 19:10	1	18/04/2019 1:30	1,4
17/04/2019 13:10	5,3	17/04/2019 19:20	1	18/04/2019 1:40	0,9
17/04/2019 13:20	6,8	17/04/2019 19:30	1,8	18/04/2019 1:50	0,9
17/04/2019 13:30	6,9	17/04/2019 19:40	2	18/04/2019 2:00	1,1
17/04/2019 13:40	5,9	17/04/2019 19:50	1,8	18/04/2019 2:10	1,4
17/04/2019 13:50	6,4	17/04/2019 20:00	1,4	18/04/2019 2:20	1,3
17/04/2019 14:00	6,9	17/04/2019 20:10	1,6	18/04/2019 2:30	0,9
17/04/2019 14:10	7,1	17/04/2019 20:20	1,6	18/04/2019 2:40	1,1
17/04/2019 14:20	7	17/04/2019 20:30	1,4	18/04/2019 2:50	1,2
17/04/2019 14:30	6,9	17/04/2019 20:40	1,2	18/04/2019 3:00	0,8
17/04/2019 14:40	6,6	17/04/2019 20:50	1,4	18/04/2019 3:10	0,4
17/04/2019 14:50	6,2	17/04/2019 21:00	1,5	18/04/2019 3:20	1,2
17/04/2019 15:00	7,1	17/04/2019 21:10	1,5	18/04/2019 3:30	1,5
17/04/2019 15:10	6	17/04/2019 21:20	1,5	18/04/2019 3:40	1,5

Fecha	Velocidad	Fecha	Velocidad	Fecha	Velocidad
18/04/2019 3:50	1,4	18/04/2019 10:00	3	18/04/2019 16:10	1,9
18/04/2019 4:00	0,9	18/04/2019 10:10	3,3	18/04/2019 16:20	1,8
18/04/2019 4:10	0,4	18/04/2019 10:20	3,4	18/04/2019 16:30	1,1
18/04/2019 4:20	1,5	18/04/2019 10:30	3,7	18/04/2019 16:40	0,7
18/04/2019 4:30	1,8	18/04/2019 10:40	4	18/04/2019 16:50	1,1
18/04/2019 4:40	3,8	18/04/2019 10:50	3,3	18/04/2019 17:00	0,9
18/04/2019 4:50	4,1	18/04/2019 11:00	3,8	18/04/2019 17:10	1,7
18/04/2019 5:00	3,4	18/04/2019 11:10	2,9	18/04/2019 17:20	3,1
18/04/2019 5:10	3	18/04/2019 11:20	1,6	18/04/2019 17:30	3,8
18/04/2019 5:20	2,2	18/04/2019 11:30	1,9	18/04/2019 17:40	3,2
18/04/2019 5:30	1,5	18/04/2019 11:40	1,5	18/04/2019 17:50	3,5
18/04/2019 5:40	1,2	18/04/2019 11:50	1,3	18/04/2019 18:00	3,9
18/04/2019 5:50	0,7	18/04/2019 12:00	2,1	18/04/2019 18:10	4,1
18/04/2019 6:00	0,8	18/04/2019 12:10	2,1	18/04/2019 18:20	2,4
18/04/2019 6:10	1,3	18/04/2019 12:20	2,4	18/04/2019 18:30	2,2
18/04/2019 6:20	1	18/04/2019 12:30	3	18/04/2019 18:40	2,8
18/04/2019 6:30	1,2	18/04/2019 12:40	1,1	18/04/2019 18:50	1,6
18/04/2019 6:40	1	18/04/2019 12:50	2,6	18/04/2019 19:00	1,9
18/04/2019 6:50	1,9	18/04/2019 13:00	3,6	18/04/2019 19:10	2,4
18/04/2019 7:00	2,5	18/04/2019 13:10	3,4	18/04/2019 19:20	2,6
18/04/2019 7:10	2,6	18/04/2019 13:20	3,3	18/04/2019 19:30	2,7
18/04/2019 7:20	2,6	18/04/2019 13:30	4,7	18/04/2019 19:40	3,1
18/04/2019 7:30	3,1	18/04/2019 13:40	4,7	18/04/2019 19:50	2,9
18/04/2019 7:40	3,3	18/04/2019 13:50	4,1	18/04/2019 20:00	2,1
18/04/2019 7:50	3,5	18/04/2019 14:00	2,4	18/04/2019 20:10	1,7
18/04/2019 8:00	3	18/04/2019 14:10	1,7	18/04/2019 20:20	1
18/04/2019 8:10	2,8	18/04/2019 14:20	3,3	18/04/2019 20:30	1,3
18/04/2019 8:20	2,9	18/04/2019 14:30	3,2	18/04/2019 20:40	0,9
18/04/2019 8:30	3,3	18/04/2019 14:40	2,6	18/04/2019 20:50	1,3
18/04/2019 8:40	3,1	18/04/2019 14:50	4,1	18/04/2019 21:00	2
18/04/2019 8:50	3	18/04/2019 15:00	2,4	18/04/2019 21:10	1,8
18/04/2019 9:00	2,6	18/04/2019 15:10	3,5	18/04/2019 21:20	1
18/04/2019 9:10	3	18/04/2019 15:20	2,5	18/04/2019 21:30	1,4
18/04/2019 9:20	3,1	18/04/2019 15:30	3,5	18/04/2019 21:40	1,1
18/04/2019 9:30	3,4	18/04/2019 15:40	3,6	18/04/2019 21:50	0,6
18/04/2019 9:40	3	18/04/2019 15:50	3,1	18/04/2019 22:00	0,7
18/04/2019 9:50	3,4	18/04/2019 16:00	3,3	18/04/2019 22:10	1

Fecha	Velocidad	Fecha	Velocidad	Fecha	Velocidad
18/04/2019 22:20	0,2	19/04/2019 4:40	1,1	19/04/2019 10:50	2,1
18/04/2019 22:30	0,7	19/04/2019 4:50	2	19/04/2019 11:00	1,7
18/04/2019 22:40	1,5	19/04/2019 5:00	2,4	19/04/2019 11:10	1,8
18/04/2019 22:50	2,4	19/04/2019 5:10	2,6	19/04/2019 11:20	1,2
18/04/2019 23:00	1,9	19/04/2019 5:20	2,5	19/04/2019 11:30	2,4
18/04/2019 23:10	1,7	19/04/2019 5:30	2,2	19/04/2019 11:40	1,5
18/04/2019 23:20	1,4	19/04/2019 5:40	1,7	19/04/2019 11:50	1,7
18/04/2019 23:30	1,6	19/04/2019 5:50	1,3	19/04/2019 12:00	2,8
18/04/2019 23:40	1,5	19/04/2019 6:00	1,9	19/04/2019 12:10	4,1
18/04/2019 23:50	1,5	19/04/2019 6:10	2,4	19/04/2019 12:20	4,3
19/04/2019 0:10	2,2	19/04/2019 6:20	1,9	19/04/2019 12:30	3
19/04/2019 0:20	1,5	19/04/2019 6:30	1,8	19/04/2019 12:40	3
19/04/2019 0:30	1,8	19/04/2019 6:40	1,5	19/04/2019 12:50	3,6
19/04/2019 0:40	1,8	19/04/2019 6:50	1,3	19/04/2019 13:00	4,2
19/04/2019 0:50	1,5	19/04/2019 7:00	1,5	19/04/2019 13:10	4,2
19/04/2019 1:00	1,1	19/04/2019 7:10	1,3	19/04/2019 13:20	3,7
19/04/2019 1:10	1	19/04/2019 7:20	0,8	19/04/2019 13:30	4,1
19/04/2019 1:20	0,9	19/04/2019 7:30	0,6	19/04/2019 13:40	3,9
19/04/2019 1:30	1,1	19/04/2019 7:40	0,2	19/04/2019 13:50	4,6
19/04/2019 1:40	0,8	19/04/2019 7:50	0,9	19/04/2019 14:00	4,5
19/04/2019 1:50	0,9	19/04/2019 8:00	1,4	19/04/2019 14:10	5
19/04/2019 2:00	1,4	19/04/2019 8:10	1,4	19/04/2019 14:20	4,3
19/04/2019 2:10	1,2	19/04/2019 8:20	1,1	19/04/2019 14:30	4,3
19/04/2019 2:20	1,2	19/04/2019 8:30	1,6	19/04/2019 14:40	3,9
19/04/2019 2:30	1,3	19/04/2019 8:40	1,6	19/04/2019 14:50	3,7
19/04/2019 2:40	1,3	19/04/2019 8:50	1,6	19/04/2019 15:00	3,8
19/04/2019 2:50	1,3	19/04/2019 9:00	1,7	19/04/2019 15:10	4,4
19/04/2019 3:00	1,2	19/04/2019 9:10	2,4	19/04/2019 15:20	4,6
19/04/2019 3:10	0,9	19/04/2019 9:20	2,5	19/04/2019 15:30	4,4
19/04/2019 3:20	1	19/04/2019 9:30	2	19/04/2019 15:40	3,8
19/04/2019 3:30	1,4	19/04/2019 9:40	2	19/04/2019 15:50	3,8
19/04/2019 3:40	1,5	19/04/2019 9:50	2,8	19/04/2019 16:00	3,6
19/04/2019 3:50	1,2	19/04/2019 10:00	2,7	19/04/2019 16:10	3,6
19/04/2019 4:00	0,6	19/04/2019 10:10	2,1	19/04/2019 16:20	3,7
19/04/2019 4:10	0,5	19/04/2019 10:20	2	19/04/2019 16:30	2,5
19/04/2019 4:20	0,4	19/04/2019 10:30	1,8	19/04/2019 16:40	1,7
19/04/2019 4:30	0,8	19/04/2019 10:40	1,9	19/04/2019 16:50	2,4

Fecha	Velocidad	Fecha	Velocidad	Fecha	Velocidad
19/04/2019 17:00	2,5	19/04/2019 23:10	0,5	20/04/2019 5:30	1,3
19/04/2019 17:10	2	19/04/2019 23:20	0,7	20/04/2019 5:40	1,4
19/04/2019 17:20	2,8	19/04/2019 23:30	0,7	20/04/2019 5:50	1,8
19/04/2019 17:30	2,3	19/04/2019 23:40	1,2	20/04/2019 6:00	1,3
19/04/2019 17:40	1,5	19/04/2019 23:50	1,6	20/04/2019 6:10	1,2
19/04/2019 17:50	1,8	20/04/2019 0:10	2,1	20/04/2019 6:20	1,7
19/04/2019 18:00	1,8	20/04/2019 0:20	2	20/04/2019 6:30	1,7
19/04/2019 18:10	1,6	20/04/2019 0:30	1,5	20/04/2019 6:40	1,8
19/04/2019 18:20	0,8	20/04/2019 0:40	0,9	20/04/2019 6:50	1,6
19/04/2019 18:30	1,1	20/04/2019 0:50	0,8	20/04/2019 7:00	1,2
19/04/2019 18:40	2,3	20/04/2019 1:00	0,6	20/04/2019 7:10	2,1
19/04/2019 18:50	1,4	20/04/2019 1:10	1,1	20/04/2019 7:20	1,7
19/04/2019 19:00	0,8	20/04/2019 1:20	1,7	20/04/2019 7:30	0,9
19/04/2019 19:10	0,5	20/04/2019 1:30	0,9	20/04/2019 7:40	0,7
19/04/2019 19:20	0,9	20/04/2019 1:40	1,3	20/04/2019 7:50	1
19/04/2019 19:30	1,1	20/04/2019 1:50	1,3	20/04/2019 8:00	0,8
19/04/2019 19:40	0,8	20/04/2019 2:00	1,1	20/04/2019 8:10	1
19/04/2019 19:50	1,1	20/04/2019 2:10	1,4	20/04/2019 8:20	0,9
19/04/2019 20:00	1,1	20/04/2019 2:20	1,2	20/04/2019 8:30	0,8
19/04/2019 20:10	1,3	20/04/2019 2:30	1,1	20/04/2019 8:40	1,3
19/04/2019 20:20	1,1	20/04/2019 2:40	1,4	20/04/2019 8:50	0,9
19/04/2019 20:30	0,9	20/04/2019 2:50	1,4	20/04/2019 9:00	1,1
19/04/2019 20:40	1,2	20/04/2019 3:00	0,7	20/04/2019 9:10	1,2
19/04/2019 20:50	1,8	20/04/2019 3:10	0,5	20/04/2019 9:20	1,5
19/04/2019 21:00	1,4	20/04/2019 3:20	0,8	20/04/2019 9:30	0,9
19/04/2019 21:10	1,2	20/04/2019 3:30	0,9	20/04/2019 9:40	1
19/04/2019 21:20	0,7	20/04/2019 3:40	1,3	20/04/2019 9:50	1,4
19/04/2019 21:30	0,7	20/04/2019 3:50	1	20/04/2019 10:00	0,8
19/04/2019 21:40	0,4	20/04/2019 4:00	0,9	20/04/2019 10:10	2,2
19/04/2019 21:50	0,5	20/04/2019 4:10	1,3	20/04/2019 10:20	1,9
19/04/2019 22:00	0,7	20/04/2019 4:20	1	20/04/2019 10:30	1,7
19/04/2019 22:10	0,6	20/04/2019 4:30	1	20/04/2019 10:40	1,8
19/04/2019 22:20	0,8	20/04/2019 4:40	0,8	20/04/2019 10:50	1,8
19/04/2019 22:30	0,6	20/04/2019 4:50	1,1	20/04/2019 11:00	2,3
19/04/2019 22:40	0,6	20/04/2019 5:00	1,4	20/04/2019 11:10	2
19/04/2019 22:50	0,9	20/04/2019 5:10	1,7	20/04/2019 11:20	3,4
19/04/2019 23:00	0,3	20/04/2019 5:20	1,6	20/04/2019 11:30	3,9

Fecha	Velocidad	Fecha	Velocidad	Fecha	Velocidad
20/04/2019 11:40	3,2	20/04/2019 17:50	2	21/04/2019 0:10	1,5
20/04/2019 11:50	3,2	20/04/2019 18:00	1,8	21/04/2019 0:20	1,7
20/04/2019 12:00	3,4	20/04/2019 18:10	2,6	21/04/2019 0:30	0,7
20/04/2019 12:10	3,1	20/04/2019 18:20	1,9	21/04/2019 0:40	0,7
20/04/2019 12:20	3,3	20/04/2019 18:30	3	21/04/2019 0:50	0,6
20/04/2019 12:30	4,6	20/04/2019 18:40	4,9	21/04/2019 1:00	0,6
20/04/2019 12:40	4,5	20/04/2019 18:50	5,8	21/04/2019 1:10	0,3
20/04/2019 12:50	4,3	20/04/2019 19:00	6,2	21/04/2019 1:20	0,4
20/04/2019 13:00	5	20/04/2019 19:10	6,4	21/04/2019 1:30	0,4
20/04/2019 13:10	5	20/04/2019 19:20	6,3	21/04/2019 1:40	0,4
20/04/2019 13:20	5,3	20/04/2019 19:30	7,3	21/04/2019 1:50	0,3
20/04/2019 13:30	5,5	20/04/2019 19:40	5,9	21/04/2019 2:00	0,6
20/04/2019 13:40	5,8	20/04/2019 19:50	5,4	21/04/2019 2:10	0,4
20/04/2019 13:50	4,9	20/04/2019 20:00	4,9	21/04/2019 2:20	1,1
20/04/2019 14:00	4,5	20/04/2019 20:10	3	21/04/2019 2:30	1,3
20/04/2019 14:10	5,9	20/04/2019 20:20	3,6	21/04/2019 2:40	1,3
20/04/2019 14:20	5,6	20/04/2019 20:30	3,1	21/04/2019 2:50	1,2
20/04/2019 14:30	5,5	20/04/2019 20:40	3	21/04/2019 3:00	1
20/04/2019 14:40	5,8	20/04/2019 20:50	2,7	21/04/2019 3:10	0,8
20/04/2019 14:50	4,7	20/04/2019 21:00	2,8	21/04/2019 3:20	1
20/04/2019 15:00	5,2	20/04/2019 21:10	2,5	21/04/2019 3:30	1,1
20/04/2019 15:10	5,2	20/04/2019 21:20	2,4	21/04/2019 3:40	1,5
20/04/2019 15:20	6,9	20/04/2019 21:30	2,8	21/04/2019 3:50	1,2
20/04/2019 15:30	5,5	20/04/2019 21:40	2,1	21/04/2019 4:00	0,6
20/04/2019 15:40	5,9	20/04/2019 21:50	1,8	21/04/2019 4:10	0,6
20/04/2019 15:50	5,9	20/04/2019 22:00	2,1	21/04/2019 4:20	0,8
20/04/2019 16:00	5,2	20/04/2019 22:10	2,1	21/04/2019 4:30	1,2
20/04/2019 16:10	4,5	20/04/2019 22:20	2,6	21/04/2019 4:40	1,5
20/04/2019 16:20	5,1	20/04/2019 22:30	2,3	21/04/2019 4:50	1,4
20/04/2019 16:30	5,1	20/04/2019 22:40	1,8	21/04/2019 5:00	1,2
20/04/2019 16:40	4,6	20/04/2019 22:50	2,2	21/04/2019 5:10	1
20/04/2019 16:50	4,1	20/04/2019 23:00	2,1	21/04/2019 5:20	0,6
20/04/2019 17:00	3,7	20/04/2019 23:10	1,6	21/04/2019 5:30	0,3
20/04/2019 17:10	3,4	20/04/2019 23:20	1,1	21/04/2019 5:40	1,4
20/04/2019 17:20	2,9	20/04/2019 23:30	1	21/04/2019 5:50	1,6
20/04/2019 17:30	2	20/04/2019 23:40	1,2	21/04/2019 6:00	1,8
20/04/2019 17:40	1,3	20/04/2019 23:50	1,6	21/04/2019 6:10	1,7

Fecha	Velocidad	Fecha	Velocidad	Fecha	Velocidad
21/04/2019 6:20	2,2	21/04/2019 12:30	5,1	21/04/2019 18:40	2,7
21/04/2019 6:30	1,7	21/04/2019 12:40	4,5	21/04/2019 18:50	3
21/04/2019 6:40	1	21/04/2019 12:50	4,9	21/04/2019 19:00	2,3
21/04/2019 6:50	0,7	21/04/2019 13:00	5,4	21/04/2019 19:10	1,9
21/04/2019 7:00	1,2	21/04/2019 13:10	6,1	21/04/2019 19:20	1,7
21/04/2019 7:10	0,7	21/04/2019 13:20	5,5	21/04/2019 19:30	1,9
21/04/2019 7:20	0,6	21/04/2019 13:30	5	21/04/2019 19:40	1,7
21/04/2019 7:30	0,8	21/04/2019 13:40	4,8	21/04/2019 19:50	1,7
21/04/2019 7:40	0,6	21/04/2019 13:50	4,9	21/04/2019 20:00	1,9
21/04/2019 7:50	1,5	21/04/2019 14:00	5,2	21/04/2019 20:20	1,8
21/04/2019 8:00	1	21/04/2019 14:10	5,3	21/04/2019 20:30	2,5
21/04/2019 8:10	1	21/04/2019 14:20	5,2	21/04/2019 20:40	1,9
21/04/2019 8:20	0,8	21/04/2019 14:30	5,8	21/04/2019 20:50	1,7
21/04/2019 8:30	1,9	21/04/2019 14:40	6	21/04/2019 21:00	0,9
21/04/2019 8:40	1,9	21/04/2019 14:50	4,9	21/04/2019 21:10	2,1
21/04/2019 8:50	1,7	21/04/2019 15:00	4,8	21/04/2019 21:20	1,6
21/04/2019 9:00	1,7	21/04/2019 15:10	5,3	21/04/2019 21:30	2,6
21/04/2019 9:10	3,5	21/04/2019 15:20	6,5	21/04/2019 21:40	3,3
21/04/2019 9:20	4,4	21/04/2019 15:30	6,4	21/04/2019 21:50	3,9
21/04/2019 9:30	4,8	21/04/2019 15:40	5,8	21/04/2019 22:00	3,2
21/04/2019 9:40	5,6	21/04/2019 15:50	6,7	21/04/2019 22:10	3,2
21/04/2019 9:50	5,1	21/04/2019 16:00	6,7	21/04/2019 22:20	2,4
21/04/2019 10:00	5,5	21/04/2019 16:10	5,9	21/04/2019 22:30	3,2
21/04/2019 10:10	5,8	21/04/2019 16:20	5,5	21/04/2019 22:40	2,5
21/04/2019 10:20	5	21/04/2019 16:30	5,6	21/04/2019 22:50	2
21/04/2019 10:30	5,9	21/04/2019 16:40	5,3	21/04/2019 23:00	1,9
21/04/2019 10:40	5,5	21/04/2019 16:50	4,6	21/04/2019 23:10	1,9
21/04/2019 10:50	5,7	21/04/2019 17:00	5	21/04/2019 23:20	1,1
21/04/2019 11:00	6	21/04/2019 17:10	4,8	21/04/2019 23:30	0,4
21/04/2019 11:10	5,5	21/04/2019 17:20	4,3	21/04/2019 23:40	0,9
21/04/2019 11:20	6,1	21/04/2019 17:30	3,8	21/04/2019 23:50	1,2
21/04/2019 11:30	5,5	21/04/2019 17:40	3,9	22/04/2019 0:10	1,2
21/04/2019 11:40	5,9	21/04/2019 17:50	3,6	22/04/2019 0:20	1,5
21/04/2019 11:50	5,9	21/04/2019 18:00	2,8	22/04/2019 0:30	1,5
21/04/2019 12:00	5,7	21/04/2019 18:10	3,3	22/04/2019 0:40	1,1
21/04/2019 12:10	5,1	21/04/2019 18:20	3,1	22/04/2019 0:50	1,2
21/04/2019 12:20	5	21/04/2019 18:30	3,2	22/04/2019 1:00	1,1

Fecha	Velocidad	Fecha	Velocidad	Fecha	Velocidad
22/04/2019 1:10	0,7	22/04/2019 7:20	1,5	22/04/2019 13:30	1
22/04/2019 1:20	1,1	22/04/2019 7:30	1,4	22/04/2019 13:40	0,8
22/04/2019 1:30	1	22/04/2019 7:40	1,1	22/04/2019 13:50	1,3
22/04/2019 1:40	1,3	22/04/2019 7:50	1,5	22/04/2019 14:00	1,9
22/04/2019 1:50	1	22/04/2019 8:00	1,5	22/04/2019 14:10	2,6
22/04/2019 2:00	1	22/04/2019 8:10	1,7	22/04/2019 14:20	3,7
22/04/2019 2:10	1,1	22/04/2019 8:20	1,5	22/04/2019 14:30	3
22/04/2019 2:20	0,7	22/04/2019 8:30	1,6	22/04/2019 14:40	2,7
22/04/2019 2:30	0,4	22/04/2019 8:40	1,6	22/04/2019 14:50	1,4
22/04/2019 2:40	0,5	22/04/2019 8:50	1,9	22/04/2019 15:00	1,1
22/04/2019 2:50	0,4	22/04/2019 9:00	1,9	22/04/2019 15:10	1,1
22/04/2019 3:00	0,4	22/04/2019 9:10	2,4	22/04/2019 15:20	0,7
22/04/2019 3:10	0,4	22/04/2019 9:20	2	22/04/2019 15:30	1
22/04/2019 3:20	0,3	22/04/2019 9:30	2,7	22/04/2019 15:40	0,9
22/04/2019 3:30	0,8	22/04/2019 9:40	2,4	22/04/2019 15:50	1,3
22/04/2019 3:40	0,7	22/04/2019 9:50	2,1	22/04/2019 16:00	1
22/04/2019 3:50	0,4	22/04/2019 10:00	1,8	22/04/2019 16:10	0,8
22/04/2019 4:00	0,7	22/04/2019 10:10	2,2	22/04/2019 16:20	0,7
22/04/2019 4:10	1,1	22/04/2019 10:20	2,6	22/04/2019 16:30	1,1
22/04/2019 4:20	1,1	22/04/2019 10:30	2,7	22/04/2019 16:40	1,3
22/04/2019 4:30	1,2	22/04/2019 10:40	2,2	22/04/2019 16:50	1,2
22/04/2019 4:40	0,8	22/04/2019 10:50	2	22/04/2019 17:00	1,1
22/04/2019 4:50	1,6	22/04/2019 11:00	2,4	22/04/2019 17:10	1,1
22/04/2019 5:00	1,7	22/04/2019 11:10	2,3	22/04/2019 17:20	1,5
22/04/2019 5:10	2	22/04/2019 11:20	2,3	22/04/2019 17:30	1,7
22/04/2019 5:20	2,5	22/04/2019 11:30	2,6	22/04/2019 17:40	2
22/04/2019 5:30	2,1	22/04/2019 11:40	1,8	22/04/2019 17:50	2,3
22/04/2019 5:40	1,7	22/04/2019 11:50	2,4	22/04/2019 18:00	2,1
22/04/2019 5:50	1,9	22/04/2019 12:00	2,4	22/04/2019 18:10	1,7
22/04/2019 6:00	1,9	22/04/2019 12:10	2,8	22/04/2019 18:20	1,2
22/04/2019 6:10	1	22/04/2019 12:20	4,6	22/04/2019 18:30	1,1
22/04/2019 6:20	0,7	22/04/2019 12:30	2,5	22/04/2019 18:40	1
22/04/2019 6:30	0,8	22/04/2019 12:40	1,2	22/04/2019 18:50	0,6
22/04/2019 6:40	0,2	22/04/2019 12:50	1,5	22/04/2019 19:00	0,4
22/04/2019 6:50	0,8	22/04/2019 13:00	2	22/04/2019 19:10	0,8
22/04/2019 7:00	0,7	22/04/2019 13:10	1,6	22/04/2019 19:20	1,6
22/04/2019 7:10	0,9	22/04/2019 13:20	0,9	22/04/2019 19:30	1,6

Fecha	Velocidad	Fecha	Velocidad	Fecha	Velocidad
22/04/2019 19:40	2,1	23/04/2019 2:00	0,3	23/04/2019 8:10	1,5
22/04/2019 19:50	2	23/04/2019 2:10	0,5	23/04/2019 8:20	1,4
22/04/2019 20:00	1,7	23/04/2019 2:20	1,2	23/04/2019 8:30	0,9
22/04/2019 20:10	1,3	23/04/2019 2:30	1,3	23/04/2019 8:40	1
22/04/2019 20:20	1,2	23/04/2019 2:40	0,8	23/04/2019 8:50	0,8
22/04/2019 20:30	0,5	23/04/2019 2:50	0,8	23/04/2019 9:00	1,3
22/04/2019 20:40	0,2	23/04/2019 3:00	0,7	23/04/2019 9:10	2,5
22/04/2019 20:50	0,3	23/04/2019 3:10	0,8	23/04/2019 9:20	2,1
22/04/2019 21:00	0,8	23/04/2019 3:20	0,8	23/04/2019 9:30	2,3
22/04/2019 21:10	0,9	23/04/2019 3:30	0,7	23/04/2019 9:40	2,2
22/04/2019 21:20	1,3	23/04/2019 3:40	1	23/04/2019 9:50	2,5
22/04/2019 21:30	1,3	23/04/2019 3:50	1,1	23/04/2019 10:00	3,5
22/04/2019 21:40	0,9	23/04/2019 4:00	1	23/04/2019 10:10	2,8
22/04/2019 21:50	0,9	23/04/2019 4:10	0,6	23/04/2019 10:20	3
22/04/2019 22:00	1,1	23/04/2019 4:20	0,7	23/04/2019 10:30	3,2
22/04/2019 22:10	1,4	23/04/2019 4:30	1	23/04/2019 10:40	4,2
22/04/2019 22:20	1,3	23/04/2019 4:40	1,1	23/04/2019 10:50	4,3
22/04/2019 22:30	1,5	23/04/2019 4:50	1,6	23/04/2019 11:00	4,2
22/04/2019 22:40	1,3	23/04/2019 5:00	0,9	23/04/2019 11:10	5
22/04/2019 22:50	0,5	23/04/2019 5:10	0,8	23/04/2019 11:20	4,8
22/04/2019 23:00	0,5	23/04/2019 5:20	0,9	23/04/2019 11:30	4,2
22/04/2019 23:10	1	23/04/2019 5:30	0,8	23/04/2019 11:40	4,7
22/04/2019 23:20	1,7	23/04/2019 5:40	0,4	23/04/2019 11:50	4,7
22/04/2019 23:30	2,2	23/04/2019 5:50	0,4	23/04/2019 12:00	4
22/04/2019 23:40	2,1	23/04/2019 6:00	0,4	23/04/2019 12:10	4,2
22/04/2019 23:50	1,7	23/04/2019 6:10	0,5	23/04/2019 12:20	5,6
23/04/2019 0:10	1,1	23/04/2019 6:20	0,8	23/04/2019 12:30	6,5
23/04/2019 0:20	1,8	23/04/2019 6:30	1	23/04/2019 12:40	6
23/04/2019 0:30	1,9	23/04/2019 6:40	0,8	23/04/2019 12:50	6
23/04/2019 0:40	1,6	23/04/2019 6:50	0,9	23/04/2019 13:00	5,5
23/04/2019 0:50	1,3	23/04/2019 7:00	0,6	23/04/2019 13:10	5,8
23/04/2019 1:00	1,5	23/04/2019 7:10	0,7	23/04/2019 13:20	5
23/04/2019 1:10	1,5	23/04/2019 7:20	0,6	23/04/2019 13:30	5,4
23/04/2019 1:20	1,4	23/04/2019 7:30	0,7	23/04/2019 13:40	4,7
23/04/2019 1:30	1,8	23/04/2019 7:40	0,6	23/04/2019 13:50	4,5
23/04/2019 1:40	1,7	23/04/2019 7:50	0,4	23/04/2019 14:00	4,9
23/04/2019 1:50	1,1	23/04/2019 8:00	1	23/04/2019 14:10	4,6

Fecha	Velocidad	Fecha	Velocidad	Fecha	Velocidad
23/04/2019 14:20	4,8	23/04/2019 20:30	2,5	24/04/2019 2:50	2,5
23/04/2019 14:30	4,3	23/04/2019 20:40	1,3	24/04/2019 3:00	3,2
23/04/2019 14:40	5,4	23/04/2019 20:50	1,1	24/04/2019 3:10	2,6
23/04/2019 14:50	4,2	23/04/2019 21:00	0,9	24/04/2019 3:20	3,3
23/04/2019 15:00	4,2	23/04/2019 21:10	1,5	24/04/2019 3:30	3,3
23/04/2019 15:10	4,1	23/04/2019 21:20	2,3	24/04/2019 3:40	3,3
23/04/2019 15:20	4,9	23/04/2019 21:30	2,3	24/04/2019 3:50	2,6
23/04/2019 15:30	4,2	23/04/2019 21:40	2,9	24/04/2019 4:00	1,9
23/04/2019 15:40	4,9	23/04/2019 21:50	3,7	24/04/2019 4:10	1,9
23/04/2019 15:50	4,3	23/04/2019 22:00	5	24/04/2019 4:20	1,9
23/04/2019 16:00	4,7	23/04/2019 22:10	6,8	24/04/2019 4:30	1,2
23/04/2019 16:10	4	23/04/2019 22:20	5,7	24/04/2019 4:40	1
23/04/2019 16:20	4,8	23/04/2019 22:30	5,4	24/04/2019 4:50	1
23/04/2019 16:30	4,4	23/04/2019 22:40	5,8	24/04/2019 5:00	1,5
23/04/2019 16:40	4,1	23/04/2019 22:50	3,4	24/04/2019 5:10	0,8
23/04/2019 16:50	4,1	23/04/2019 23:00	2,6	24/04/2019 5:20	0,6
23/04/2019 17:00	5,1	23/04/2019 23:10	1,7	24/04/2019 5:30	1,4
23/04/2019 17:10	4,5	23/04/2019 23:20	2,2	24/04/2019 5:40	1,7
23/04/2019 17:20	3,8	23/04/2019 23:30	1,8	24/04/2019 5:50	1,8
23/04/2019 17:30	3,5	23/04/2019 23:40	1,3	24/04/2019 6:00	1,7
23/04/2019 17:40	2,3	23/04/2019 23:50	1,8	24/04/2019 6:10	1,8
23/04/2019 17:50	3,2	24/04/2019 0:10	1,3	24/04/2019 6:20	1,6
23/04/2019 18:00	2,2	24/04/2019 0:20	0,9	24/04/2019 6:30	1,9
23/04/2019 18:10	1,8	24/04/2019 0:30	0,9	24/04/2019 6:40	1,4
23/04/2019 18:20	1,7	24/04/2019 0:40	1,1	24/04/2019 6:50	1
23/04/2019 18:30	1,7	24/04/2019 0:50	1,2	24/04/2019 7:00	1
23/04/2019 18:40	1,5	24/04/2019 1:00	1,2	24/04/2019 7:10	0,8
23/04/2019 18:50	1,3	24/04/2019 1:10	1,4	24/04/2019 7:20	1
23/04/2019 19:00	1,8	24/04/2019 1:20	1,3	24/04/2019 7:30	1,2
23/04/2019 19:10	2,3	24/04/2019 1:30	0,5	24/04/2019 7:40	1,5
23/04/2019 19:20	2,1	24/04/2019 1:40	0,4	24/04/2019 7:50	1,6
23/04/2019 19:30	1,6	24/04/2019 1:50	0,7	24/04/2019 8:00	1,6
23/04/2019 19:40	2,2	24/04/2019 2:00	1,2	24/04/2019 8:10	1,8
23/04/2019 19:50	2,2	24/04/2019 2:10	1,6	24/04/2019 8:20	1,7
23/04/2019 20:00	3,1	24/04/2019 2:20	1,2	24/04/2019 8:30	1,2
23/04/2019 20:10	3,1	24/04/2019 2:30	1,2	24/04/2019 8:40	1,3
23/04/2019 20:20	2,6	24/04/2019 2:40	2,1	24/04/2019 8:50	1,5

Fecha	Velocidad	Fecha	Velocidad	Fecha	Velocidad
24/04/2019 9:00	1,4	24/04/2019 15:10	4,8	24/04/2019 21:20	2,1
24/04/2019 9:10	1,7	24/04/2019 15:20	4	24/04/2019 21:30	1,7
24/04/2019 9:20	0,8	24/04/2019 15:30	3,5	24/04/2019 21:40	1,4
24/04/2019 9:30	0,9	24/04/2019 15:40	2,7	24/04/2019 21:50	1
24/04/2019 9:40	2,6	24/04/2019 15:50	3,9	24/04/2019 22:00	1,2
24/04/2019 9:50	2,8	24/04/2019 16:00	3,4	24/04/2019 22:10	1,6
24/04/2019 10:00	3,3	24/04/2019 16:10	3,1	24/04/2019 22:20	1,1
24/04/2019 10:10	4,1	24/04/2019 16:20	2,7	24/04/2019 22:30	1,3
24/04/2019 10:20	3,7	24/04/2019 16:30	2,3	24/04/2019 22:40	0,9
24/04/2019 10:30	4,3	24/04/2019 16:40	2,8	24/04/2019 22:50	0,6
24/04/2019 10:40	4,5	24/04/2019 16:50	2,2	24/04/2019 23:00	0,4
24/04/2019 10:50	4,3	24/04/2019 17:00	2,2	24/04/2019 23:10	0,3
24/04/2019 11:00	4,5	24/04/2019 17:10	1,8	24/04/2019 23:20	0,4
24/04/2019 11:10	5	24/04/2019 17:20	1,5	24/04/2019 23:30	1,2
24/04/2019 11:20	4,9	24/04/2019 17:30	1,2	24/04/2019 23:40	1,9
24/04/2019 11:30	4,2	24/04/2019 17:40	1,4	24/04/2019 23:50	1,2
24/04/2019 11:40	5	24/04/2019 17:50	1,8	25/04/2019 0:10	1,6
24/04/2019 11:50	5,4	24/04/2019 18:00	1,8	25/04/2019 0:20	1,8
24/04/2019 12:00	6	24/04/2019 18:10	1,5	25/04/2019 0:30	1,4
24/04/2019 12:10	4,8	24/04/2019 18:20	1,5	25/04/2019 0:40	1,3
24/04/2019 12:20	4,9	24/04/2019 18:30	1	25/04/2019 0:50	1,4
24/04/2019 12:30	4,2	24/04/2019 18:40	0,7	25/04/2019 1:00	1,3
24/04/2019 12:40	4,1	24/04/2019 18:50	0,8	25/04/2019 1:10	0,9
24/04/2019 12:50	4,1	24/04/2019 19:00	0,7	25/04/2019 1:20	0,9
24/04/2019 13:00	4,1	24/04/2019 19:10	1	25/04/2019 1:30	1,8
24/04/2019 13:10	4,4	24/04/2019 19:20	1,2	25/04/2019 1:40	1,5
24/04/2019 13:20	4,4	24/04/2019 19:30	1,5	25/04/2019 1:50	0,8
24/04/2019 13:30	4,5	24/04/2019 19:40	1,5	25/04/2019 2:00	0,7
24/04/2019 13:40	4,4	24/04/2019 19:50	1,8	25/04/2019 2:10	0,7
24/04/2019 13:50	4,2	24/04/2019 20:00	2	25/04/2019 2:20	1,3
24/04/2019 14:00	5,2	24/04/2019 20:10	2	25/04/2019 2:30	1,2
24/04/2019 14:10	5,5	24/04/2019 20:20	1,8	25/04/2019 2:40	1,1
24/04/2019 14:20	5,1	24/04/2019 20:30	1,1	25/04/2019 2:50	3,8
24/04/2019 14:30	5,5	24/04/2019 20:40	1,6	25/04/2019 3:00	4,8
24/04/2019 14:40	4,7	24/04/2019 20:50	1,6	25/04/2019 3:10	4,1
24/04/2019 14:50	5,3	24/04/2019 21:00	1,4	25/04/2019 3:20	4,6
24/04/2019 15:00	4,7	24/04/2019 21:10	1,9	25/04/2019 3:30	3,4

Fecha	Velocidad	Fecha	Velocidad	Fecha	Velocidad
25/04/2019 3:40	3	25/04/2019 9:50	2,1	25/04/2019 16:10	4,6
25/04/2019 3:50	3,7	25/04/2019 10:00	1,5	25/04/2019 16:20	5,1
25/04/2019 4:00	3,9	25/04/2019 10:10	1,5	25/04/2019 16:30	4,7
25/04/2019 4:10	3,2	25/04/2019 10:20	0,9	25/04/2019 16:40	4,9
25/04/2019 4:20	3,1	25/04/2019 10:30	1,4	25/04/2019 16:50	4,6
25/04/2019 4:30	2,6	25/04/2019 10:40	2	25/04/2019 17:00	4,5
25/04/2019 4:40	1,9	25/04/2019 11:00	1,2	25/04/2019 17:10	3,5
25/04/2019 4:50	1,9	25/04/2019 11:10	0,7	25/04/2019 17:20	3,6
25/04/2019 5:00	1,8	25/04/2019 11:20	1,8	25/04/2019 17:30	3
25/04/2019 5:10	1,8	25/04/2019 11:30	1,3	25/04/2019 17:40	2,8
25/04/2019 5:20	1,5	25/04/2019 11:40	0,9	25/04/2019 17:50	3,5
25/04/2019 5:30	1,8	25/04/2019 11:50	0,8	25/04/2019 18:00	2,7
25/04/2019 5:40	2,4	25/04/2019 12:00	1,5	25/04/2019 18:10	2,9
25/04/2019 5:50	2,9	25/04/2019 12:10	1,5	25/04/2019 18:20	1,6
25/04/2019 6:00	2,9	25/04/2019 12:20	2,2	25/04/2019 18:30	1,5
25/04/2019 6:10	3	25/04/2019 12:30	3,4	25/04/2019 18:40	1,9
25/04/2019 6:20	2,9	25/04/2019 12:40	2,3	25/04/2019 18:50	1,4
25/04/2019 6:30	3	25/04/2019 12:50	2,8	25/04/2019 19:00	1,7
25/04/2019 6:40	3,2	25/04/2019 13:00	3,4	25/04/2019 19:10	1,9
25/04/2019 6:50	2,9	25/04/2019 13:10	4,3	25/04/2019 19:20	2
25/04/2019 7:00	3	25/04/2019 13:20	4,9	25/04/2019 19:30	2,1
25/04/2019 7:10	3,1	25/04/2019 13:30	3,5	25/04/2019 19:40	1,6
25/04/2019 7:20	2,8	25/04/2019 13:40	4,6	25/04/2019 19:50	1,5
25/04/2019 7:30	3,1	25/04/2019 13:50	5	25/04/2019 20:00	1,1
25/04/2019 7:40	3,4	25/04/2019 14:00	5	25/04/2019 20:10	1,1
25/04/2019 7:50	3,5	25/04/2019 14:10	5,3	25/04/2019 20:20	1
25/04/2019 8:00	3	25/04/2019 14:20	5,7	25/04/2019 20:30	1,3
25/04/2019 8:10	2,9	25/04/2019 14:30	6	25/04/2019 20:40	2
25/04/2019 8:20	2,8	25/04/2019 14:40	6,2	25/04/2019 20:50	1,7
25/04/2019 8:30	2,3	25/04/2019 14:50	5,8	25/04/2019 21:00	1,8
25/04/2019 8:40	2,1	25/04/2019 15:00	6	25/04/2019 21:10	2,9
25/04/2019 8:50	2,9	25/04/2019 15:10	5,9	25/04/2019 21:20	2,8
25/04/2019 9:00	2,3	25/04/2019 15:20	5,5	25/04/2019 21:30	1,9
25/04/2019 9:10	2,2	25/04/2019 15:30	5,6	25/04/2019 21:40	1,5
25/04/2019 9:20	1,8	25/04/2019 15:40	5,4	25/04/2019 21:50	1,3
25/04/2019 9:30	2,2	25/04/2019 15:50	4,6	25/04/2019 22:00	1,4
25/04/2019 9:40	2,4	25/04/2019 16:00	5,3	25/04/2019 22:10	1,2

Fecha	Velocidad	Fecha	Velocidad	Fecha	Velocidad
25/04/2019 22:20	1,3	26/04/2019 4:40	5,7	26/04/2019 10:50	2,4
25/04/2019 22:30	0,8	26/04/2019 4:50	2,1	26/04/2019 11:00	1,6
25/04/2019 22:40	1,5	26/04/2019 5:00	1,9	26/04/2019 11:10	2,5
25/04/2019 22:50	2,2	26/04/2019 5:10	2,3	26/04/2019 11:20	3,6
25/04/2019 23:00	1,6	26/04/2019 5:20	2,3	26/04/2019 11:30	3,8
25/04/2019 23:10	1,2	26/04/2019 5:30	2,1	26/04/2019 11:40	3,7
25/04/2019 23:20	1	26/04/2019 5:40	1,2	26/04/2019 11:50	3,9
25/04/2019 23:30	3	26/04/2019 5:50	1,9	26/04/2019 12:00	4,3
25/04/2019 23:40	6,3	26/04/2019 6:00	2,5	26/04/2019 12:10	4,6
25/04/2019 23:50	5	26/04/2019 6:10	2,6	26/04/2019 12:30	4,7
26/04/2019 0:10	3,6	26/04/2019 6:20	2,1	26/04/2019 12:40	5,1
26/04/2019 0:20	2,3	26/04/2019 6:30	2	26/04/2019 12:50	5,1
26/04/2019 0:30	1,5	26/04/2019 6:40	2,1	26/04/2019 13:00	3,6
26/04/2019 0:40	1,7	26/04/2019 6:50	1,2	26/04/2019 13:10	3,4
26/04/2019 0:50	3,3	26/04/2019 7:00	2,1	26/04/2019 13:20	2,8
26/04/2019 1:00	3,9	26/04/2019 7:10	3,9	26/04/2019 13:30	3
26/04/2019 1:10	3,8	26/04/2019 7:20	4,6	26/04/2019 13:40	1,6
26/04/2019 1:20	3,7	26/04/2019 7:30	2,5	26/04/2019 13:50	2,4
26/04/2019 1:30	4	26/04/2019 7:40	2,2	26/04/2019 14:00	3,1
26/04/2019 1:40	4	26/04/2019 7:50	1,9	26/04/2019 14:10	3,5
26/04/2019 1:50	5,1	26/04/2019 8:00	1,5	26/04/2019 14:20	4,8
26/04/2019 2:00	4,6	26/04/2019 8:10	1,4	26/04/2019 14:30	3,9
26/04/2019 2:10	3,9	26/04/2019 8:20	1,3	26/04/2019 14:40	3,9
26/04/2019 2:20	4,7	26/04/2019 8:30	0,9	26/04/2019 14:50	4,5
26/04/2019 2:30	4,3	26/04/2019 8:40	0,9	26/04/2019 15:00	3,4
26/04/2019 2:40	5,1	26/04/2019 8:50	1,5	26/04/2019 15:10	3,5
26/04/2019 2:50	6,4	26/04/2019 9:00	1,4	26/04/2019 15:20	4,6
26/04/2019 3:00	5,6	26/04/2019 9:10	1,8	26/04/2019 15:30	4,2
26/04/2019 3:10	6,9	26/04/2019 9:20	2,1	26/04/2019 15:40	3,1
26/04/2019 3:20	5,9	26/04/2019 9:30	2	26/04/2019 15:50	3,4
26/04/2019 3:30	6,7	26/04/2019 9:40	2	26/04/2019 16:00	3,5
26/04/2019 3:40	7,1	26/04/2019 9:50	1,9	26/04/2019 16:10	3,6
26/04/2019 3:50	5,5	26/04/2019 10:00	1,4	26/04/2019 16:20	4
26/04/2019 4:00	5,4	26/04/2019 10:10	1,2	26/04/2019 16:30	3,5
26/04/2019 4:10	5,7	26/04/2019 10:20	1,3	26/04/2019 16:40	3,2
26/04/2019 4:20	5,4	26/04/2019 10:30	1,6	26/04/2019 16:50	4
26/04/2019 4:30	6	26/04/2019 10:40	1,9	26/04/2019 17:00	4,1

Fecha	Velocidad	Fecha	Velocidad	Fecha	Velocidad
26/04/2019 17:10	3,2	26/04/2019 23:20	6,1	27/04/2019 5:40	2,5
26/04/2019 17:20	3,6	26/04/2019 23:30	6,9	27/04/2019 5:50	2,9
26/04/2019 17:30	3,3	26/04/2019 23:40	6,5	27/04/2019 6:00	3
26/04/2019 17:40	3	26/04/2019 23:50	6,7	27/04/2019 6:10	1,6
26/04/2019 17:50	3	27/04/2019 0:10	5,4	27/04/2019 6:20	1,4
26/04/2019 18:00	3,3	27/04/2019 0:20	6,7	27/04/2019 6:30	1
26/04/2019 18:10	2,9	27/04/2019 0:30	6,7	27/04/2019 6:40	1,1
26/04/2019 18:20	3,6	27/04/2019 0:40	5,8	27/04/2019 6:50	1,2
26/04/2019 18:30	3,4	27/04/2019 0:50	5,4	27/04/2019 7:00	1,8
26/04/2019 18:40	2,8	27/04/2019 1:00	3,9	27/04/2019 7:10	1,7
26/04/2019 18:50	2,3	27/04/2019 1:10	4,3	27/04/2019 7:20	2,5
26/04/2019 19:00	2,8	27/04/2019 1:20	3,5	27/04/2019 7:30	3,5
26/04/2019 19:10	1,7	27/04/2019 1:30	4,4	27/04/2019 7:40	3
26/04/2019 19:20	2,1	27/04/2019 1:40	4,2	27/04/2019 7:50	2,4
26/04/2019 19:30	0,6	27/04/2019 1:50	5,3	27/04/2019 8:00	1,7
26/04/2019 19:40	0,9	27/04/2019 2:00	6,4	27/04/2019 8:10	1,1
26/04/2019 19:50	1,3	27/04/2019 2:10	6,2	27/04/2019 8:20	1,3
26/04/2019 20:00	1	27/04/2019 2:20	9	27/04/2019 8:30	1,1
26/04/2019 20:10	0,9	27/04/2019 2:30	8,1	27/04/2019 8:40	1,5
26/04/2019 20:20	0,6	27/04/2019 2:40	7,4	27/04/2019 8:50	1,5
26/04/2019 20:30	1,5	27/04/2019 2:50	8,3	27/04/2019 9:00	1,2
26/04/2019 20:40	1,6	27/04/2019 3:00	7,6	27/04/2019 9:10	2,7
26/04/2019 20:50	2,1	27/04/2019 3:10	5,9	27/04/2019 9:20	2,2
26/04/2019 21:00	1,6	27/04/2019 3:20	6,8	27/04/2019 9:30	2,9
26/04/2019 21:10	2,8	27/04/2019 3:30	8,3	27/04/2019 9:40	3,3
26/04/2019 21:20	3,4	27/04/2019 3:40	7,3	27/04/2019 9:50	3,2
26/04/2019 21:30	2,5	27/04/2019 3:50	6,3	27/04/2019 10:00	3,1
26/04/2019 21:40	2,9	27/04/2019 4:00	6,8	27/04/2019 10:10	2,3
26/04/2019 21:50	2,4	27/04/2019 4:10	5,4	27/04/2019 10:20	1,9
26/04/2019 22:00	1,9	27/04/2019 4:20	5,2	27/04/2019 10:30	2,9
26/04/2019 22:10	1,5	27/04/2019 4:30	4,7	27/04/2019 10:40	1,7
26/04/2019 22:20	2,2	27/04/2019 4:40	5,1	27/04/2019 10:50	4,3
26/04/2019 22:30	3,5	27/04/2019 4:50	2,7	27/04/2019 11:00	6,4
26/04/2019 22:40	4,3	27/04/2019 5:00	0,9	27/04/2019 11:10	5,7
26/04/2019 22:50	4,5	27/04/2019 5:10	1	27/04/2019 11:20	5,1
26/04/2019 23:00	5	27/04/2019 5:20	1,9	27/04/2019 11:30	6,5
26/04/2019 23:10	6,6	27/04/2019 5:30	2,1	27/04/2019 11:40	5,8

Fecha	Velocidad	Fecha	Velocidad	Fecha	Velocidad
27/04/2019 11:50	6,8	27/04/2019 18:00	5,1	28/04/2019 2:10	4,7
27/04/2019 12:00	5,6	27/04/2019 18:10	6,4	28/04/2019 2:20	4,5
27/04/2019 12:10	6,3	27/04/2019 18:20	6,5	28/04/2019 2:30	2,5
27/04/2019 12:20	6,6	27/04/2019 18:30	6,8	28/04/2019 2:40	2
27/04/2019 12:30	6,2	27/04/2019 18:40	6,9	28/04/2019 2:50	2,5
27/04/2019 12:40	7	27/04/2019 18:50	7,2	28/04/2019 3:00	2,1
27/04/2019 12:50	5,7	27/04/2019 19:00	7,7	28/04/2019 3:10	2,1
27/04/2019 13:00	3	27/04/2019 19:10	8,2	28/04/2019 3:20	2,1
27/04/2019 13:10	2,9	27/04/2019 19:20	8,4	28/04/2019 3:30	1,7
27/04/2019 13:20	3,7	27/04/2019 19:30	8	28/04/2019 3:40	1
27/04/2019 13:30	3,4	27/04/2019 19:40	7,8	28/04/2019 3:50	1,3
27/04/2019 13:40	3	27/04/2019 19:50	8	28/04/2019 4:00	1,9
27/04/2019 13:50	3,9	27/04/2019 20:00	7,5	28/04/2019 4:10	2
27/04/2019 14:00	6,4	27/04/2019 20:10	5,8	28/04/2019 4:20	2
27/04/2019 14:10	6	27/04/2019 20:20	5,5	28/04/2019 4:30	1,9
27/04/2019 14:20	5,8	27/04/2019 20:30	5,8	28/04/2019 4:40	1,8
27/04/2019 14:30	4,8	27/04/2019 20:40	4,8	28/04/2019 4:50	1,9
27/04/2019 14:40	6	27/04/2019 20:50	5,2	28/04/2019 5:00	1,2
27/04/2019 14:50	6,5	27/04/2019 21:00	6	28/04/2019 5:10	1,1
27/04/2019 15:00	6,2	27/04/2019 21:10	6,4	28/04/2019 5:20	0,8
27/04/2019 15:10	6,7	27/04/2019 21:20	6,6	28/04/2019 5:30	0,4
27/04/2019 15:20	5,6	27/04/2019 21:30	7,9	28/04/2019 5:40	0,2
27/04/2019 15:30	5,1	27/04/2019 21:40	7,4	28/04/2019 5:50	0,6
27/04/2019 15:40	5,6	27/04/2019 21:50	6,5	28/04/2019 6:00	1,3
27/04/2019 15:50	5,3	27/04/2019 22:00	6,7	28/04/2019 6:10	1,6
27/04/2019 16:00	6,1	27/04/2019 22:10	7,3	28/04/2019 6:20	1,5
27/04/2019 16:10	6	27/04/2019 22:20	7,4	28/04/2019 6:30	1,4
27/04/2019 16:20	6,9	27/04/2019 22:30	9	28/04/2019 6:40	1,1
27/04/2019 16:30	5,6	27/04/2019 22:40	9,4	28/04/2019 6:50	1,7
27/04/2019 16:40	3,9	27/04/2019 22:50	8,9	28/04/2019 7:00	1,8
27/04/2019 16:50	4,2	27/04/2019 23:00	8,6	28/04/2019 7:10	2,3
27/04/2019 17:00	4,5	28/04/2019 1:10	2,7	28/04/2019 7:20	3,2
27/04/2019 17:10	4,8	28/04/2019 1:20	2,8	28/04/2019 7:30	2,1
27/04/2019 17:20	4,8	28/04/2019 1:30	3,7	28/04/2019 7:40	1,7
27/04/2019 17:30	4,4	28/04/2019 1:40	4,4	28/04/2019 7:50	1,7
27/04/2019 17:40	4,7	28/04/2019 1:50	4,2	28/04/2019 8:00	1,8
27/04/2019 17:50	4,3	28/04/2019 2:00	4,3	28/04/2019 8:10	1,5

Fecha	Velocidad	Fecha	Velocidad	Fecha	Velocidad
28/04/2019 8:20	2	28/04/2019 14:30	10,5	28/04/2019 20:40	5,2
28/04/2019 8:30	2,1	28/04/2019 14:40	10,3	28/04/2019 20:50	4,3
28/04/2019 8:40	1,7	28/04/2019 14:50	9,9	28/04/2019 21:00	4,5
28/04/2019 8:50	1,6	28/04/2019 15:00	8,6	28/04/2019 21:10	4,6
28/04/2019 9:00	1,4	28/04/2019 15:10	8,9	28/04/2019 21:20	3,9
28/04/2019 9:10	1,8	28/04/2019 15:20	7,9	28/04/2019 21:30	4,4
28/04/2019 9:20	1,3	28/04/2019 15:30	7,2	28/04/2019 21:40	4,5
28/04/2019 9:30	2,7	28/04/2019 15:40	7,5	28/04/2019 21:50	5,2
28/04/2019 9:40	2,5	28/04/2019 15:50	7,2	28/04/2019 22:00	4,5
28/04/2019 9:50	6,6	28/04/2019 16:00	8,7	28/04/2019 22:10	4,1
28/04/2019 10:00	7,4	28/04/2019 16:10	8,1	28/04/2019 22:20	3,8
28/04/2019 10:10	4,2	28/04/2019 16:20	8,6	28/04/2019 22:30	4,5
28/04/2019 10:20	5,1	28/04/2019 16:30	8,5	28/04/2019 22:40	4,6
28/04/2019 10:30	7,5	28/04/2019 16:40	7,8	28/04/2019 22:50	4
28/04/2019 10:40	8,3	28/04/2019 16:50	7,5	28/04/2019 23:00	4,6
28/04/2019 10:50	8,8	28/04/2019 17:00	6,4	28/04/2019 23:10	4,1
28/04/2019 11:00	8,9	28/04/2019 17:10	6,6	28/04/2019 23:20	4,5
28/04/2019 11:10	9,3	28/04/2019 17:20	7,6	28/04/2019 23:30	5,3
28/04/2019 11:20	9,6	28/04/2019 17:30	6,7	28/04/2019 23:40	5,7
28/04/2019 11:30	9,3	28/04/2019 17:40	6	28/04/2019 23:50	5,7
28/04/2019 11:40	9,8	28/04/2019 17:50	6,4	29/04/2019 0:10	4,3
28/04/2019 11:50	9,5	28/04/2019 18:00	6,4	29/04/2019 0:20	4,6
28/04/2019 12:00	9,5	28/04/2019 18:10	5,7	29/04/2019 0:30	5,1
28/04/2019 12:10	9,9	28/04/2019 18:20	4,7	29/04/2019 0:40	5
28/04/2019 12:20	10,1	28/04/2019 18:30	5,5	29/04/2019 0:50	5,1
28/04/2019 12:30	10,4	28/04/2019 18:40	5,4	29/04/2019 1:00	5,7
28/04/2019 12:40	10,4	28/04/2019 18:50	5,2	29/04/2019 1:10	4,4
28/04/2019 12:50	10,6	28/04/2019 19:00	6,4	29/04/2019 1:20	4,9
28/04/2019 13:00	9,5	28/04/2019 19:10	6,6	29/04/2019 1:30	4,8
28/04/2019 13:10	9,9	28/04/2019 19:20	6,3	29/04/2019 1:40	4,4
28/04/2019 13:20	9,8	28/04/2019 19:30	5,5	29/04/2019 1:50	3,6
28/04/2019 13:30	10,4	28/04/2019 19:40	5,5	29/04/2019 2:00	4,7
28/04/2019 13:40	10,2	28/04/2019 19:50	5,8	29/04/2019 2:10	4,7
28/04/2019 13:50	9,1	28/04/2019 20:00	6,4	29/04/2019 2:20	5,4
28/04/2019 14:00	10,7	28/04/2019 20:10	5,6	29/04/2019 2:30	5,4
28/04/2019 14:10	9,7	28/04/2019 20:20	5,3	29/04/2019 2:40	5,9
28/04/2019 14:20	9,9	28/04/2019 20:30	4,6	29/04/2019 2:50	6,2

Fecha	Velocidad	Fecha	Velocidad	Fecha	Velocidad
29/04/2019 3:00	6,5	29/04/2019 9:10	9,8	29/04/2019 15:20	7,5
29/04/2019 3:10	6,1	29/04/2019 9:20	9,4	29/04/2019 15:30	5,9
29/04/2019 3:20	5,5	29/04/2019 9:30	10,3	29/04/2019 15:40	6,3
29/04/2019 3:30	6,1	29/04/2019 9:40	9,5	29/04/2019 15:50	5,6
29/04/2019 3:40	6	29/04/2019 9:50	9,1	29/04/2019 16:00	4,8
29/04/2019 3:50	6,4	29/04/2019 10:00	8,5	29/04/2019 16:10	4,5
29/04/2019 4:00	6,9	29/04/2019 10:10	9,2	29/04/2019 16:20	3,9
29/04/2019 4:10	6,8	29/04/2019 10:20	9,3	29/04/2019 16:30	4,5
29/04/2019 4:20	7	29/04/2019 10:30	9,9	29/04/2019 16:40	3,3
29/04/2019 4:30	6,7	29/04/2019 10:40	9,2	29/04/2019 16:50	4
29/04/2019 4:40	7,7	29/04/2019 10:50	8,1	29/04/2019 17:00	3,8
29/04/2019 4:50	8,1	29/04/2019 11:00	8,9	29/04/2019 17:10	4,1
29/04/2019 5:00	7,8	29/04/2019 11:10	9,1	29/04/2019 17:20	3,5
29/04/2019 5:10	6,9	29/04/2019 11:20	8,7	29/04/2019 17:30	3,5
29/04/2019 5:20	6,9	29/04/2019 11:30	8,7	29/04/2019 17:40	3,4
29/04/2019 5:30	7,5	29/04/2019 11:40	8,4	29/04/2019 17:50	3,7
29/04/2019 5:40	7,7	29/04/2019 11:50	9,5	29/04/2019 18:00	3,2
29/04/2019 5:50	7,7	29/04/2019 12:00	9,2	29/04/2019 18:10	3,7
29/04/2019 6:00	8	29/04/2019 12:10	8,6	29/04/2019 18:20	3,6
29/04/2019 6:10	8,9	29/04/2019 12:20	9	29/04/2019 18:30	3,3
29/04/2019 6:20	8,4	29/04/2019 12:30	9,5	29/04/2019 18:40	3
29/04/2019 6:30	7,2	29/04/2019 12:40	7,7	29/04/2019 18:50	2,7
29/04/2019 6:40	8,5	29/04/2019 12:50	7,5	29/04/2019 19:00	1,9
29/04/2019 6:50	9	29/04/2019 13:00	8,7	29/04/2019 19:10	1,2
29/04/2019 7:00	7,6	29/04/2019 13:10	10,2	29/04/2019 19:20	1,4
29/04/2019 7:10	7	29/04/2019 13:20	7,9	29/04/2019 19:30	1,4
29/04/2019 7:20	9	29/04/2019 13:30	8,8	29/04/2019 19:40	2,5
29/04/2019 7:30	8,2	29/04/2019 13:40	8,5	29/04/2019 19:50	2,2
29/04/2019 7:40	8,9	29/04/2019 13:50	9	29/04/2019 20:00	3
29/04/2019 7:50	9,4	29/04/2019 14:00	7,1	29/04/2019 20:10	2,9
29/04/2019 8:00	8,7	29/04/2019 14:10	9,1	29/04/2019 20:20	3,7
29/04/2019 8:10	8,4	29/04/2019 14:20	8,2	29/04/2019 20:30	3,5
29/04/2019 8:20	9,3	29/04/2019 14:30	8	29/04/2019 20:40	3,4
29/04/2019 8:30	8,3	29/04/2019 14:40	6,9	29/04/2019 20:50	3,1
29/04/2019 8:40	8,9	29/04/2019 14:50	8,5	29/04/2019 21:00	3,2
29/04/2019 8:50	9,7	29/04/2019 15:00	8,2	29/04/2019 21:10	3,1
29/04/2019 9:00	9,3	29/04/2019 15:10	8,4	29/04/2019 21:20	2,8

Fecha	Velocidad	Fecha	Velocidad	Fecha	Velocidad
29/04/2019 21:30	2,8	30/04/2019 3:50	4,5	30/04/2019 10:00	9,1
29/04/2019 21:40	3	30/04/2019 4:00	6,1	30/04/2019 10:10	11,3
29/04/2019 21:50	4,3	30/04/2019 4:10	6,7	30/04/2019 10:20	11
29/04/2019 22:00	5,6	30/04/2019 4:20	6,7	30/04/2019 10:30	11
29/04/2019 22:10	6,1	30/04/2019 4:30	6,6	30/04/2019 10:40	10,3
29/04/2019 22:20	6,2	30/04/2019 4:40	6,5	30/04/2019 10:50	9,3
29/04/2019 22:30	6,9	30/04/2019 4:50	6	30/04/2019 11:00	9,9
29/04/2019 22:40	6,3	30/04/2019 5:00	6,6	30/04/2019 11:10	9,7
29/04/2019 22:50	5,6	30/04/2019 5:10	6	30/04/2019 11:20	8,5
29/04/2019 23:00	6,8	30/04/2019 5:20	6	30/04/2019 11:30	8,2
29/04/2019 23:10	5,9	30/04/2019 5:30	5,6	30/04/2019 11:40	7,9
29/04/2019 23:20	5,8	30/04/2019 5:40	5,2	30/04/2019 11:50	7,8
29/04/2019 23:30	5,9	30/04/2019 5:50	5,8	30/04/2019 12:00	8,4
29/04/2019 23:40	5,6	30/04/2019 6:00	5,5	30/04/2019 12:10	7,7
29/04/2019 23:50	4,4	30/04/2019 6:10	5,3	30/04/2019 12:20	8,2
30/04/2019 0:10	5,1	30/04/2019 6:20	5,1	30/04/2019 12:30	8,9
30/04/2019 0:20	5,6	30/04/2019 6:30	5	30/04/2019 12:40	8,6
30/04/2019 0:30	5,2	30/04/2019 6:40	5,1	30/04/2019 12:50	8,6
30/04/2019 0:40	5,7	30/04/2019 6:50	4,9	30/04/2019 13:00	8,3
30/04/2019 0:50	6,8	30/04/2019 7:00	4,9	30/04/2019 13:10	8,7
30/04/2019 1:00	6,3	30/04/2019 7:10	5,3	30/04/2019 13:20	7,6
30/04/2019 1:10	6	30/04/2019 7:20	7,3	30/04/2019 13:30	6,8
30/04/2019 1:20	6,1	30/04/2019 7:30	5,3	30/04/2019 13:40	7,9
30/04/2019 1:30	4,9	30/04/2019 7:40	6,8	30/04/2019 13:50	7
30/04/2019 1:40	5,1	30/04/2019 7:50	8,1	30/04/2019 14:00	7,6
30/04/2019 1:50	4,5	30/04/2019 8:00	8,1	30/04/2019 14:10	7,7
30/04/2019 2:00	4,6	30/04/2019 8:10	9,3	30/04/2019 14:20	4,9
30/04/2019 2:10	4,5	30/04/2019 8:20	8,9	30/04/2019 14:30	5,5
30/04/2019 2:20	4,5	30/04/2019 8:30	9,5	30/04/2019 14:40	5,5
30/04/2019 2:30	5	30/04/2019 8:40	9,2	30/04/2019 14:50	4,6
30/04/2019 2:40	5,1	30/04/2019 8:50	8,6	30/04/2019 15:00	3,3
30/04/2019 2:50	4,3	30/04/2019 9:00	9,7	30/04/2019 15:10	5,3
30/04/2019 3:00	4,9	30/04/2019 9:10	9,5	30/04/2019 15:20	5,7
30/04/2019 3:10	4,7	30/04/2019 9:20	10,6	30/04/2019 15:30	5,5
30/04/2019 3:20	4,1	30/04/2019 9:30	9,9	30/04/2019 15:40	3,8
30/04/2019 3:30	4,2	30/04/2019 9:40	9,4	30/04/2019 15:50	4,1
30/04/2019 3:40	3,8	30/04/2019 9:50	10	30/04/2019 16:00	5,6

Fecha	Velocidad	Fecha	Velocidad	Fecha	Velocidad
30/04/2019 16:10	6,2	30/04/2019 18:30	2,4	30/04/2019 20:50	2
30/04/2019 16:20	5,2	30/04/2019 18:40	2,6	30/04/2019 21:00	3,4
30/04/2019 16:30	5,3	30/04/2019 18:50	2,4	30/04/2019 21:10	4,1
30/04/2019 16:40	5,3	30/04/2019 19:00	2,8	30/04/2019 21:20	2,6
30/04/2019 16:50	5,1	30/04/2019 19:10	1,8	30/04/2019 21:30	2,9
30/04/2019 17:00	3,4	30/04/2019 19:20	1,9	30/04/2019 21:40	3,2
30/04/2019 17:10	4,2	30/04/2019 19:30	1,8	30/04/2019 21:50	4,3
30/04/2019 17:20	4,2	30/04/2019 19:40	2,5	30/04/2019 22:00	5,2
30/04/2019 17:30	4,2	30/04/2019 19:50	1,9	30/04/2019 22:10	5
30/04/2019 17:40	2,9	30/04/2019 20:00	0,9	30/04/2019 22:20	4,8
30/04/2019 17:50	3,6	30/04/2019 20:10	0,8	30/04/2019 22:30	4,8
30/04/2019 18:00	4,2	30/04/2019 20:20	1,8	30/04/2019 22:40	5,2
30/04/2019 18:10	3,8	30/04/2019 20:30	1,2	30/04/2019 22:50	4,8
30/04/2019 18:20	1,7	30/04/2019 20:40	1,2	30/04/2019 23:00	5,1

Fecha	Velocidad	Fecha	Velocidad	Fecha	Velocidad
1/05/2019 0:10	5,4	1/05/2019 6:20	4	1/05/2019 12:40	5,2
1/05/2019 0:20	5,2	1/05/2019 6:30	3,2	1/05/2019 12:50	6
1/05/2019 0:30	5,6	1/05/2019 6:40	3,3	1/05/2019 13:00	5,4
1/05/2019 0:40	4,8	1/05/2019 6:50	3,2	1/05/2019 13:10	6,4
1/05/2019 0:50	5,7	1/05/2019 7:00	3,4	1/05/2019 13:20	5,3
1/05/2019 1:00	4,8	1/05/2019 7:10	4,3	1/05/2019 13:30	6,7
1/05/2019 1:10	4,7	1/05/2019 7:20	3,9	1/05/2019 13:40	6,2
1/05/2019 1:20	5,1	1/05/2019 7:30	5,1	1/05/2019 13:50	5,4
1/05/2019 1:30	4,8	1/05/2019 7:40	5,6	1/05/2019 14:00	5,9
1/05/2019 1:40	4,2	1/05/2019 7:50	4,8	1/05/2019 14:10	4,4
1/05/2019 1:50	3,6	1/05/2019 8:00	4,3	1/05/2019 14:20	5,6
1/05/2019 2:00	3	1/05/2019 8:10	4,2	1/05/2019 14:30	4,9
1/05/2019 2:10	2,9	1/05/2019 8:20	3,1	1/05/2019 14:40	5,6
1/05/2019 2:20	2,4	1/05/2019 8:30	2,7	1/05/2019 14:50	5,3
1/05/2019 2:30	2,8	1/05/2019 8:40	3,5	1/05/2019 15:00	5,5
1/05/2019 2:40	4,4	1/05/2019 8:50	3	1/05/2019 15:10	5,6
1/05/2019 2:50	5,5	1/05/2019 9:00	3,8	1/05/2019 15:20	5,2
1/05/2019 3:00	4,9	1/05/2019 9:20	5,5	1/05/2019 15:30	5,9
1/05/2019 3:10	4,9	1/05/2019 9:30	6,3	1/05/2019 15:40	4,8
1/05/2019 3:20	5,4	1/05/2019 9:40	7,9	1/05/2019 15:50	5
1/05/2019 3:30	5,2	1/05/2019 9:50	9,1	1/05/2019 16:00	4,9
1/05/2019 3:40	4,5	1/05/2019 10:00	7,3	1/05/2019 16:10	5,8
1/05/2019 3:50	5	1/05/2019 10:10	7,7	1/05/2019 16:20	5,7
1/05/2019 4:00	4,2	1/05/2019 10:20	7	1/05/2019 16:30	5,5
1/05/2019 4:10	3	1/05/2019 10:30	7,6	1/05/2019 16:40	5,5
1/05/2019 4:20	3,1	1/05/2019 10:40	7,5	1/05/2019 16:50	4,9
1/05/2019 4:30	3,4	1/05/2019 10:50	7,4	1/05/2019 17:00	4,3
1/05/2019 4:40	3,5	1/05/2019 11:00	7	1/05/2019 17:10	4,8
1/05/2019 4:50	4,3	1/05/2019 11:10	6	1/05/2019 17:20	4,3
1/05/2019 5:00	4,7	1/05/2019 11:20	4,9	1/05/2019 17:30	4,2
1/05/2019 5:10	4,2	1/05/2019 11:30	6,5	1/05/2019 17:40	3,4
1/05/2019 5:20	4,4	1/05/2019 11:40	5,1	1/05/2019 17:50	3,2
1/05/2019 5:30	3,8	1/05/2019 11:50	6,3	1/05/2019 18:00	2,6
1/05/2019 5:40	3,9	1/05/2019 12:00	5	1/05/2019 18:10	1,9
1/05/2019 5:50	3,9	1/05/2019 12:10	6,6	1/05/2019 18:20	2,4
1/05/2019 6:00	4	1/05/2019 12:20	6,6	1/05/2019 18:30	2,2
1/05/2019 6:10	4	1/05/2019 12:30	6,2	1/05/2019 18:40	2,2

Fecha	Velocidad	Fecha	Velocidad	Fecha	Velocidad
1/05/2019 18:50	2,1	2/05/2019 2:10	4,7	2/05/2019 8:20	2,9
1/05/2019 19:00	1,7	2/05/2019 2:20	5,2	2/05/2019 8:30	2,1
1/05/2019 19:10	1,8	2/05/2019 2:30	6,8	2/05/2019 8:40	1,9
1/05/2019 19:20	1,8	2/05/2019 2:40	7,2	2/05/2019 8:50	1,6
1/05/2019 19:30	1,9	2/05/2019 2:50	7,6	2/05/2019 9:00	4,4
1/05/2019 19:40	1,7	2/05/2019 3:00	7,8	2/05/2019 9:10	3,3
1/05/2019 19:50	1,9	2/05/2019 3:10	8,6	2/05/2019 9:20	7,2
1/05/2019 20:00	1,8	2/05/2019 3:20	7,6	2/05/2019 9:30	3,8
1/05/2019 20:10	1,7	2/05/2019 3:30	7,8	2/05/2019 9:40	8,4
1/05/2019 20:20	2	2/05/2019 3:40	7,7	2/05/2019 9:50	7
1/05/2019 20:30	1,7	2/05/2019 3:50	7,1	2/05/2019 10:00	6,7
1/05/2019 20:40	2,2	2/05/2019 4:00	8	2/05/2019 10:10	7,2
1/05/2019 20:50	1,8	2/05/2019 4:10	7,9	2/05/2019 10:20	7,7
1/05/2019 21:00	1,5	2/05/2019 4:20	8	2/05/2019 10:30	5,7
1/05/2019 21:10	1,8	2/05/2019 4:30	7,8	2/05/2019 10:40	6,6
1/05/2019 21:20	1,8	2/05/2019 4:40	7,4	2/05/2019 10:50	6
1/05/2019 21:30	0,8	2/05/2019 4:50	7,8	2/05/2019 11:00	6,7
1/05/2019 21:40	1,5	2/05/2019 5:00	7,4	2/05/2019 11:10	6,8
1/05/2019 21:50	1,4	2/05/2019 5:10	7,2	2/05/2019 11:20	5,1
1/05/2019 22:00	2,6	2/05/2019 5:20	7,6	2/05/2019 11:30	6,5
1/05/2019 23:10	3,8	2/05/2019 5:30	6,8	2/05/2019 11:40	4,5
1/05/2019 23:20	4,3	2/05/2019 5:40	6,8	2/05/2019 11:50	7,2
1/05/2019 23:30	4,8	2/05/2019 5:50	6,1	2/05/2019 12:00	4,9
1/05/2019 23:40	4,9	2/05/2019 6:00	6,6	2/05/2019 12:10	6,8
1/05/2019 23:50	5,4	2/05/2019 6:10	6,5	2/05/2019 12:20	6,5
2/05/2019 0:10	5,1	2/05/2019 6:20	6,1	2/05/2019 12:30	7
2/05/2019 0:20	4,7	2/05/2019 6:30	7,6	2/05/2019 12:40	6,6
2/05/2019 0:30	4,4	2/05/2019 6:40	5	2/05/2019 13:00	7
2/05/2019 0:40	4,1	2/05/2019 6:50	4,8	2/05/2019 13:10	8,3
2/05/2019 0:50	3,6	2/05/2019 7:00	2,3	2/05/2019 13:20	7,2
2/05/2019 1:00	4,4	2/05/2019 7:10	2,9	2/05/2019 13:30	6,8
2/05/2019 1:10	4,1	2/05/2019 7:20	2,7	2/05/2019 13:50	7,2
2/05/2019 1:20	4,7	2/05/2019 7:30	3,1	2/05/2019 14:00	5,9
2/05/2019 1:30	3,9	2/05/2019 7:40	2,6	2/05/2019 14:10	6,8
2/05/2019 1:40	4,4	2/05/2019 7:50	3,7	2/05/2019 14:20	5,7
2/05/2019 1:50	4,5	2/05/2019 8:00	3,1	2/05/2019 14:30	6,5
2/05/2019 2:00	3,9	2/05/2019 8:10	2,3	2/05/2019 14:40	6

Fecha	Velocidad	Fecha	Velocidad	Fecha	Velocidad
2/05/2019 14:50	6	2/05/2019 21:00	1,2	3/05/2019 3:20	3,2
2/05/2019 15:00	6,3	2/05/2019 21:10	1,7	3/05/2019 3:30	3
2/05/2019 15:10	5,4	2/05/2019 21:20	1,8	3/05/2019 3:40	2,4
2/05/2019 15:20	6,5	2/05/2019 21:30	2	3/05/2019 3:50	1,4
2/05/2019 15:30	6,8	2/05/2019 21:40	1,4	3/05/2019 4:00	0,7
2/05/2019 15:40	5,9	2/05/2019 21:50	2,3	3/05/2019 4:10	1,3
2/05/2019 15:50	5,9	2/05/2019 22:00	4,8	3/05/2019 4:20	1,8
2/05/2019 16:00	5,5	2/05/2019 22:10	5,1	3/05/2019 4:30	2,2
2/05/2019 16:10	5	2/05/2019 22:20	5,6	3/05/2019 4:40	1,5
2/05/2019 16:20	5,3	2/05/2019 22:30	4,7	3/05/2019 4:50	1,5
2/05/2019 16:30	4,9	2/05/2019 22:40	5,9	3/05/2019 5:00	2
2/05/2019 16:40	4,8	2/05/2019 22:50	6,7	3/05/2019 5:10	1
2/05/2019 16:50	4,8	2/05/2019 23:00	6,9	3/05/2019 5:20	1,8
2/05/2019 17:00	4,4	2/05/2019 23:10	7,3	3/05/2019 5:30	1,9
2/05/2019 17:10	4,5	2/05/2019 23:20	7,7	3/05/2019 5:40	1,4
2/05/2019 17:20	4,5	2/05/2019 23:30	7,3	3/05/2019 5:50	1,3
2/05/2019 17:30	3,8	2/05/2019 23:40	6,8	3/05/2019 6:00	1
2/05/2019 17:40	3,4	2/05/2019 23:50	8,2	3/05/2019 6:10	1,2
2/05/2019 17:50	2,8	3/05/2019 0:10	8	3/05/2019 6:20	1,6
2/05/2019 18:00	2,8	3/05/2019 0:20	7,4	3/05/2019 6:30	1,5
2/05/2019 18:10	2,1	3/05/2019 0:30	6,6	3/05/2019 6:40	1,3
2/05/2019 18:20	1,9	3/05/2019 0:40	5,8	3/05/2019 6:50	1,8
2/05/2019 18:30	2	3/05/2019 0:50	4,6	3/05/2019 7:00	1,4
2/05/2019 18:40	1,8	3/05/2019 1:00	3,9	3/05/2019 7:10	1,4
2/05/2019 18:50	1,9	3/05/2019 1:10	2,8	3/05/2019 7:20	1,7
2/05/2019 19:00	2,4	3/05/2019 1:20	3,1	3/05/2019 7:30	2,2
2/05/2019 19:10	1,6	3/05/2019 1:30	2,4	3/05/2019 7:40	2,6
2/05/2019 19:20	1,8	3/05/2019 1:40	1,7	3/05/2019 7:50	1,9
2/05/2019 19:30	2,1	3/05/2019 1:50	2,4	3/05/2019 8:00	2,1
2/05/2019 19:40	2,4	3/05/2019 2:00	2,3	3/05/2019 8:10	2,1
2/05/2019 19:50	3,4	3/05/2019 2:10	4	3/05/2019 8:20	3,1
2/05/2019 20:00	4	3/05/2019 2:20	3,7	3/05/2019 8:30	4
2/05/2019 20:10	3,4	3/05/2019 2:30	3,7	3/05/2019 8:40	3,4
2/05/2019 20:20	2,4	3/05/2019 2:40	2,1	3/05/2019 8:50	4,6
2/05/2019 20:30	1,7	3/05/2019 2:50	2,5	3/05/2019 9:00	4,4
2/05/2019 20:40	1,7	3/05/2019 3:00	2,8	3/05/2019 9:10	3,7
2/05/2019 20:50	2,1	3/05/2019 3:10	3,9	3/05/2019 9:20	4,4

Fecha	Velocidad	Fecha	Velocidad	Fecha	Velocidad
3/05/2019 9:30	3,9	3/05/2019 15:40	5,2	3/05/2019 21:50	1,3
3/05/2019 9:40	4,2	3/05/2019 15:50	3,8	3/05/2019 22:00	0,9
3/05/2019 9:50	4,6	3/05/2019 16:00	3,1	3/05/2019 22:10	1,3
3/05/2019 10:00	2,1	3/05/2019 16:10	3,4	3/05/2019 22:20	2
3/05/2019 10:10	3,2	3/05/2019 16:20	3,6	3/05/2019 22:30	2,4
3/05/2019 10:20	7,1	3/05/2019 16:30	3,4	3/05/2019 22:40	2,6
3/05/2019 10:30	7	3/05/2019 16:40	4,2	3/05/2019 22:50	2
3/05/2019 10:40	7,3	3/05/2019 16:50	3,7	3/05/2019 23:00	2,2
3/05/2019 10:50	6,4	3/05/2019 17:00	3,5	3/05/2019 23:10	2
3/05/2019 11:00	9,6	3/05/2019 17:10	3,8	3/05/2019 23:20	1,8
3/05/2019 11:10	8,3	3/05/2019 17:20	3,5	3/05/2019 23:30	2,1
3/05/2019 11:20	4,2	3/05/2019 17:30	2,7	3/05/2019 23:40	2,8
3/05/2019 11:30	4,4	3/05/2019 17:40	1,9	3/05/2019 23:50	2,2
3/05/2019 11:40	3	3/05/2019 17:50	1,8	4/05/2019 0:10	1,6
3/05/2019 11:50	5	3/05/2019 18:00	2,2	4/05/2019 0:20	2
3/05/2019 12:00	2,6	3/05/2019 18:10	2,2	4/05/2019 0:30	2,5
3/05/2019 12:10	1,4	3/05/2019 18:20	2,5	4/05/2019 0:40	3,4
3/05/2019 12:20	2,7	3/05/2019 18:30	2,2	4/05/2019 0:50	3,2
3/05/2019 12:30	4,8	3/05/2019 18:40	2,2	4/05/2019 1:00	2,6
3/05/2019 12:40	5,7	3/05/2019 18:50	1,6	4/05/2019 1:10	2,3
3/05/2019 12:50	7,4	3/05/2019 19:00	1,9	4/05/2019 1:20	1,5
3/05/2019 13:00	6,3	3/05/2019 19:10	1,7	4/05/2019 1:30	1
3/05/2019 13:10	6	3/05/2019 19:20	1,1	4/05/2019 1:40	1,4
3/05/2019 13:20	4,9	3/05/2019 19:30	1,5	4/05/2019 1:50	1,5
3/05/2019 13:30	3,5	3/05/2019 19:40	1,4	4/05/2019 2:00	1
3/05/2019 13:40	2,4	3/05/2019 19:50	1,5	4/05/2019 2:10	1,7
3/05/2019 13:50	5,2	3/05/2019 20:00	2,3	4/05/2019 2:20	1,3
3/05/2019 14:00	4,7	3/05/2019 20:10	1,6	4/05/2019 2:30	1,6
3/05/2019 14:10	5	3/05/2019 20:20	1,9	4/05/2019 2:40	0,7
3/05/2019 14:20	5,9	3/05/2019 20:30	1,7	4/05/2019 2:50	0,8
3/05/2019 14:30	5,9	3/05/2019 20:40	1,3	4/05/2019 3:00	2
3/05/2019 14:40	4,9	3/05/2019 20:50	1,1	4/05/2019 3:10	3,5
3/05/2019 14:50	5,1	3/05/2019 21:00	1,2	4/05/2019 3:20	3,6
3/05/2019 15:00	4,5	3/05/2019 21:10	1,3	4/05/2019 3:30	3,3
3/05/2019 15:10	4,7	3/05/2019 21:20	1,8	4/05/2019 3:40	3,3
3/05/2019 15:20	6	3/05/2019 21:30	1,8	4/05/2019 3:50	2,8
3/05/2019 15:30	5,1	3/05/2019 21:40	1,7	4/05/2019 4:00	2,9

Fecha	Velocidad	Fecha	Velocidad	Fecha	Velocidad
4/05/2019 4:10	2,4	4/05/2019 10:30	3,4	4/05/2019 16:40	3,6
4/05/2019 4:20	3,7	4/05/2019 10:40	3,4	4/05/2019 16:50	4,5
4/05/2019 4:30	3,3	4/05/2019 10:50	3,8	4/05/2019 17:00	4,2
4/05/2019 4:40	3,4	4/05/2019 11:00	4,3	4/05/2019 17:10	4,1
4/05/2019 4:50	2,8	4/05/2019 11:10	4,3	4/05/2019 17:20	4,5
4/05/2019 5:00	3,4	4/05/2019 11:20	3,9	4/05/2019 17:30	4
4/05/2019 5:10	3,3	4/05/2019 11:30	4,6	4/05/2019 17:40	3,5
4/05/2019 5:20	2,6	4/05/2019 11:40	4,2	4/05/2019 17:50	3,7
4/05/2019 5:30	1,8	4/05/2019 11:50	3,7	4/05/2019 18:00	2,9
4/05/2019 5:40	2,2	4/05/2019 12:00	3,9	4/05/2019 18:10	3,3
4/05/2019 5:50	1,5	4/05/2019 12:10	3,4	4/05/2019 18:20	2,9
4/05/2019 6:00	1,2	4/05/2019 12:20	2,1	4/05/2019 18:30	2,2
4/05/2019 6:10	1,9	4/05/2019 12:30	1,4	4/05/2019 18:40	1,5
4/05/2019 6:20	1,7	4/05/2019 12:40	1,1	4/05/2019 18:50	0,7
4/05/2019 6:30	0,9	4/05/2019 12:50	2,2	4/05/2019 19:00	1,3
4/05/2019 6:40	0,8	4/05/2019 13:00	3,3	4/05/2019 19:10	1,2
4/05/2019 6:50	1,7	4/05/2019 13:10	3,3	4/05/2019 19:20	2,3
4/05/2019 7:00	1,7	4/05/2019 13:20	6,3	4/05/2019 19:30	1,9
4/05/2019 7:10	1,8	4/05/2019 13:30	6,1	4/05/2019 19:40	2,1
4/05/2019 7:20	2	4/05/2019 13:40	4,7	4/05/2019 19:50	2,1
4/05/2019 7:30	2	4/05/2019 13:50	3,8	4/05/2019 20:00	2,1
4/05/2019 7:40	1,8	4/05/2019 14:00	6,9	4/05/2019 20:10	1,9
4/05/2019 8:00	1,9	4/05/2019 14:10	7,4	4/05/2019 20:20	1,7
4/05/2019 8:10	2,4	4/05/2019 14:20	5	4/05/2019 20:30	1,2
4/05/2019 8:20	1,7	4/05/2019 14:30	4,5	4/05/2019 20:40	0,8
4/05/2019 8:30	2,1	4/05/2019 14:40	5,1	4/05/2019 20:50	0,4
4/05/2019 8:40	2	4/05/2019 14:50	5,1	4/05/2019 21:00	0,6
4/05/2019 8:50	1,8	4/05/2019 15:00	6,2	4/05/2019 21:10	1,3
4/05/2019 9:00	2,3	4/05/2019 15:10	5,9	4/05/2019 21:20	1,8
4/05/2019 9:10	3,3	4/05/2019 15:20	4,9	4/05/2019 21:30	1,8
4/05/2019 9:20	2,6	4/05/2019 15:30	4,8	4/05/2019 21:40	1,6
4/05/2019 9:30	2,9	4/05/2019 15:40	3,6	4/05/2019 21:50	1,1
4/05/2019 9:40	3,4	4/05/2019 15:50	3,7	4/05/2019 22:00	2,3
4/05/2019 9:50	3,9	4/05/2019 16:00	4,2	4/05/2019 22:10	2,2
4/05/2019 10:00	3,2	4/05/2019 16:10	3,8	4/05/2019 22:20	1,4
4/05/2019 10:10	3,3	4/05/2019 16:20	4,1	4/05/2019 22:30	0,8
4/05/2019 10:20	3,4	4/05/2019 16:30	3,4	4/05/2019 22:40	0,8

Fecha	Velocidad	Fecha	Velocidad	Fecha	Velocidad
4/05/2019 22:50	1,1	5/05/2019 5:10	2,9	5/05/2019 11:20	11,5
4/05/2019 23:00	1,8	5/05/2019 5:20	1,8	5/05/2019 11:30	8,6
4/05/2019 23:10	2	5/05/2019 5:30	2,5	5/05/2019 11:40	9,6
4/05/2019 23:20	2,2	5/05/2019 5:40	3,5	5/05/2019 11:50	11,3
4/05/2019 23:30	1,6	5/05/2019 5:50	6,5	5/05/2019 12:00	9,2
4/05/2019 23:40	1,8	5/05/2019 6:00	7,3	5/05/2019 12:10	8,8
4/05/2019 23:50	1,7	5/05/2019 6:10	5,9	5/05/2019 12:20	7,7
5/05/2019 0:10	0,9	5/05/2019 6:20	6,2	5/05/2019 12:30	8,1
5/05/2019 0:20	0,8	5/05/2019 6:30	6,3	5/05/2019 12:40	9,1
5/05/2019 0:30	0,7	5/05/2019 6:40	6,9	5/05/2019 12:50	9,1
5/05/2019 0:40	1,6	5/05/2019 6:50	7,4	5/05/2019 13:00	7,5
5/05/2019 0:50	2,4	5/05/2019 7:00	8,3	5/05/2019 13:10	7,3
5/05/2019 1:00	1,9	5/05/2019 7:10	7,6	5/05/2019 13:20	7,3
5/05/2019 1:10	2	5/05/2019 7:20	7,9	5/05/2019 13:30	8,4
5/05/2019 1:20	2,3	5/05/2019 7:30	9,5	5/05/2019 13:40	7,9
5/05/2019 1:30	2,6	5/05/2019 7:40	11,6	5/05/2019 13:50	6,3
5/05/2019 1:40	1,8	5/05/2019 7:50	11,5	5/05/2019 14:00	7,4
5/05/2019 1:50	2	5/05/2019 8:00	10	5/05/2019 14:10	5,9
5/05/2019 2:00	1,9	5/05/2019 8:10	8,1	5/05/2019 14:20	7,7
5/05/2019 2:10	1,2	5/05/2019 8:20	9,7	5/05/2019 14:30	9,5
5/05/2019 2:20	1	5/05/2019 8:30	8,3	5/05/2019 14:40	8,4
5/05/2019 2:30	1	5/05/2019 8:40	8,1	5/05/2019 14:50	7,6
5/05/2019 2:40	2,6	5/05/2019 8:50	10,7	5/05/2019 15:00	6,4
5/05/2019 2:50	2,7	5/05/2019 9:00	10,7	5/05/2019 15:10	7,6
5/05/2019 3:00	2,9	5/05/2019 9:10	10,6	5/05/2019 15:20	7,2
5/05/2019 3:10	2	5/05/2019 9:20	11,4	5/05/2019 15:30	5,1
5/05/2019 3:20	1,8	5/05/2019 9:30	11,2	5/05/2019 15:40	4,3
5/05/2019 3:30	2,6	5/05/2019 9:40	11,7	5/05/2019 15:50	3,6
5/05/2019 3:40	3,5	5/05/2019 9:50	12,3	5/05/2019 16:00	4,7
5/05/2019 3:50	2,5	5/05/2019 10:00	9,8	5/05/2019 16:10	5,5
5/05/2019 4:00	2,1	5/05/2019 10:10	9,7	5/05/2019 16:20	5,5
5/05/2019 4:10	1,3	5/05/2019 10:20	11,7	5/05/2019 16:30	5,1
5/05/2019 4:20	1,4	5/05/2019 10:30	10,7	5/05/2019 16:40	4,7
5/05/2019 4:30	1,6	5/05/2019 10:40	9,1	5/05/2019 16:50	4,8
5/05/2019 4:40	1,1	5/05/2019 10:50	9,3	5/05/2019 17:00	3,1
5/05/2019 4:50	1,8	5/05/2019 11:00	10,7	5/05/2019 17:10	4,7
5/05/2019 5:00	1,6	5/05/2019 11:10	9,2	5/05/2019 17:20	3,6

Fecha	Velocidad	Fecha	Velocidad	Fecha	Velocidad
5/05/2019 17:30	3,2	5/05/2019 23:40	3,6	6/05/2019 6:00	1,2
5/05/2019 17:40	3,7	5/05/2019 23:50	4,1	6/05/2019 6:10	2,1
5/05/2019 17:50	4,3	6/05/2019 0:10	4,2	6/05/2019 6:20	2,5
5/05/2019 18:00	3	6/05/2019 0:20	5,6	6/05/2019 6:30	3,4
5/05/2019 18:10	2,6	6/05/2019 0:30	6	6/05/2019 6:40	1,9
5/05/2019 18:20	2,5	6/05/2019 0:40	6,2	6/05/2019 6:50	1,9
5/05/2019 18:30	2,4	6/05/2019 0:50	7	6/05/2019 7:00	2,1
5/05/2019 18:40	2,8	6/05/2019 1:00	6,5	6/05/2019 7:10	2
5/05/2019 18:50	2,3	6/05/2019 1:10	5,7	6/05/2019 7:20	1,8
5/05/2019 19:00	2,6	6/05/2019 1:20	8,1	6/05/2019 7:30	6,3
5/05/2019 19:10	2,9	6/05/2019 1:30	6,9	6/05/2019 7:40	8,6
5/05/2019 19:20	2,8	6/05/2019 1:40	6,2	6/05/2019 7:50	7,9
5/05/2019 19:30	2,2	6/05/2019 1:50	6,7	6/05/2019 8:00	9,7
5/05/2019 19:40	2	6/05/2019 2:00	6,5	6/05/2019 8:10	8,8
5/05/2019 19:50	1,6	6/05/2019 2:10	6,9	6/05/2019 8:20	7,7
5/05/2019 20:00	2,3	6/05/2019 2:20	7,1	6/05/2019 8:30	7,2
5/05/2019 20:10	1,5	6/05/2019 2:30	7,5	6/05/2019 8:40	6,8
5/05/2019 20:20	1,9	6/05/2019 2:40	6,7	6/05/2019 8:50	7,5
5/05/2019 20:30	1,9	6/05/2019 2:50	6,6	6/05/2019 9:00	7,8
5/05/2019 20:40	0,8	6/05/2019 3:00	7,9	6/05/2019 9:10	6,8
5/05/2019 20:50	1,1	6/05/2019 3:10	7	6/05/2019 9:20	7,2
5/05/2019 21:00	1,9	6/05/2019 3:20	6,6	6/05/2019 9:30	8,4
5/05/2019 21:10	2,5	6/05/2019 3:30	7,3	6/05/2019 9:40	7,1
5/05/2019 21:20	2,4	6/05/2019 3:40	6,7	6/05/2019 9:50	8
5/05/2019 21:30	3,3	6/05/2019 3:50	6,1	6/05/2019 10:00	8,9
5/05/2019 21:40	1,7	6/05/2019 4:00	6,2	6/05/2019 10:10	10
5/05/2019 21:50	2,2	6/05/2019 4:10	4,4	6/05/2019 10:20	10,8
5/05/2019 22:00	1,8	6/05/2019 4:20	2,1	6/05/2019 10:30	9,9
5/05/2019 22:10	2,5	6/05/2019 4:30	1,9	6/05/2019 10:40	10,8
5/05/2019 22:20	2	6/05/2019 4:40	3,3	6/05/2019 10:50	9,7
5/05/2019 22:30	2	6/05/2019 4:50	2,9	6/05/2019 11:00	10,9
5/05/2019 22:40	1,1	6/05/2019 5:00	2,4	6/05/2019 11:10	11,4
5/05/2019 22:50	1,3	6/05/2019 5:10	3	6/05/2019 11:20	10,3
5/05/2019 23:00	2,1	6/05/2019 5:20	4,2	6/05/2019 11:30	10,9
5/05/2019 23:10	4	6/05/2019 5:30	3,1	6/05/2019 11:40	9,6
5/05/2019 23:20	4,7	6/05/2019 5:40	2,8	6/05/2019 11:50	9,9
5/05/2019 23:30	4,4	6/05/2019 5:50	2,8	6/05/2019 12:00	8,9

Fecha	Velocidad	Fecha	Velocidad	Fecha	Velocidad
6/05/2019 12:10	9,9	6/05/2019 18:20	2,5	7/05/2019 0:40	9,1
6/05/2019 12:20	9,9	6/05/2019 18:30	2,2	7/05/2019 0:50	7,3
6/05/2019 12:30	9	6/05/2019 18:40	1,5	7/05/2019 1:00	7,5
6/05/2019 12:40	8	6/05/2019 18:50	1,4	7/05/2019 1:10	5,5
6/05/2019 12:50	7,8	6/05/2019 19:00	1,6	7/05/2019 1:20	4,6
6/05/2019 13:00	8,2	6/05/2019 19:10	1,9	7/05/2019 1:30	5,3
6/05/2019 13:10	9,8	6/05/2019 19:20	2,1	7/05/2019 1:40	4,7
6/05/2019 13:20	8,2	6/05/2019 19:30	2,4	7/05/2019 1:50	3,9
6/05/2019 13:30	9,7	6/05/2019 19:40	2,3	7/05/2019 2:00	4,1
6/05/2019 13:40	9	6/05/2019 19:50	3	7/05/2019 2:10	5
6/05/2019 13:50	10	6/05/2019 20:00	3	7/05/2019 2:20	6,4
6/05/2019 14:00	10	6/05/2019 20:10	3,4	7/05/2019 2:30	7,2
6/05/2019 14:10	11,6	6/05/2019 20:20	3,2	7/05/2019 2:40	7,2
6/05/2019 14:20	9,1	6/05/2019 20:30	4	7/05/2019 2:50	6,5
6/05/2019 14:30	11	6/05/2019 20:40	5,5	7/05/2019 3:00	8,5
6/05/2019 14:40	10,2	6/05/2019 20:50	5,9	7/05/2019 3:10	9,3
6/05/2019 14:50	10,3	6/05/2019 21:00	6,3	7/05/2019 3:20	9,2
6/05/2019 15:00	9,8	6/05/2019 21:10	6,5	7/05/2019 3:30	9,1
6/05/2019 15:10	10,2	6/05/2019 21:20	6,6	7/05/2019 3:40	9,3
6/05/2019 15:20	9,4	6/05/2019 21:30	6,2	7/05/2019 3:50	8,8
6/05/2019 15:30	9,7	6/05/2019 21:40	6,4	7/05/2019 4:00	8,8
6/05/2019 15:40	8,7	6/05/2019 21:50	6,3	7/05/2019 4:10	9,4
6/05/2019 15:50	8,7	6/05/2019 22:00	5,5	7/05/2019 4:20	8,1
6/05/2019 16:00	7,9	6/05/2019 22:10	5,4	7/05/2019 4:30	7,1
6/05/2019 16:10	8,2	6/05/2019 22:20	6	7/05/2019 4:40	6,9
6/05/2019 16:20	6,9	6/05/2019 22:30	6	7/05/2019 4:50	4,6
6/05/2019 16:30	7,6	6/05/2019 22:40	7,3	7/05/2019 5:00	4,6
6/05/2019 16:40	5,7	6/05/2019 22:50	7,5	7/05/2019 5:10	4,7
6/05/2019 16:50	6,4	6/05/2019 23:00	7	7/05/2019 5:20	5,4
6/05/2019 17:00	5,4	6/05/2019 23:10	6,4	7/05/2019 5:30	6,2
6/05/2019 17:10	5,1	6/05/2019 23:20	5,2	7/05/2019 5:40	6,6
6/05/2019 17:20	6,1	6/05/2019 23:30	5,8	7/05/2019 5:50	7,4
6/05/2019 17:30	3,5	6/05/2019 23:40	6,5	7/05/2019 6:00	7
6/05/2019 17:40	3,3	6/05/2019 23:50	7,5	7/05/2019 6:10	6,9
6/05/2019 17:50	3	7/05/2019 0:10	6,6	7/05/2019 6:20	6,6
6/05/2019 18:00	1,6	7/05/2019 0:20	7	7/05/2019 6:30	7,6
6/05/2019 18:10	1	7/05/2019 0:30	8,3	7/05/2019 6:40	7,8

Fecha	Velocidad	Fecha	Velocidad	Fecha	Velocidad
7/05/2019 6:50	6,2	7/05/2019 13:00	5	7/05/2019 19:10	1,8
7/05/2019 7:00	7	7/05/2019 13:10	5,5	7/05/2019 19:20	3,3
7/05/2019 7:10	7,2	7/05/2019 13:20	5,3	7/05/2019 19:30	3,2
7/05/2019 7:20	7,6	7/05/2019 13:30	5,4	7/05/2019 19:40	2,4
7/05/2019 7:30	6,8	7/05/2019 13:40	5,7	7/05/2019 19:50	2,3
7/05/2019 7:40	5,5	7/05/2019 13:50	3,5	7/05/2019 20:00	1,2
7/05/2019 7:50	6,3	7/05/2019 14:00	4,7	7/05/2019 20:10	0,8
7/05/2019 8:00	7,6	7/05/2019 14:10	4,8	7/05/2019 20:20	0,6
7/05/2019 8:10	7,7	7/05/2019 14:20	4,1	7/05/2019 20:30	1,7
7/05/2019 8:20	7,9	7/05/2019 14:30	4,1	7/05/2019 20:40	1,2
7/05/2019 8:30	7,4	7/05/2019 14:40	4,6	7/05/2019 20:50	0,6
7/05/2019 8:40	7,5	7/05/2019 14:50	4,2	7/05/2019 21:00	1,2
7/05/2019 8:50	6,8	7/05/2019 15:00	4,9	7/05/2019 21:10	1,7
7/05/2019 9:00	5,3	7/05/2019 15:10	5,7	7/05/2019 21:20	1,8
7/05/2019 9:10	3,5	7/05/2019 15:20	5,3	7/05/2019 21:30	1,7
7/05/2019 9:20	4,4	7/05/2019 15:30	4,9	7/05/2019 21:40	1,5
7/05/2019 9:30	2,4	7/05/2019 15:40	5,4	7/05/2019 21:50	2,5
7/05/2019 9:40	1,7	7/05/2019 15:50	5,6	7/05/2019 22:00	2,3
7/05/2019 9:50	2,4	7/05/2019 16:00	5,2	7/05/2019 22:10	2,5
7/05/2019 10:00	2,9	7/05/2019 16:10	5,3	7/05/2019 22:20	3
7/05/2019 10:10	3,8	7/05/2019 16:20	4,6	7/05/2019 22:30	3,2
7/05/2019 10:20	6,7	7/05/2019 16:30	4,8	7/05/2019 22:40	3,2
7/05/2019 10:30	8,2	7/05/2019 16:40	5,3	7/05/2019 22:50	1,2
7/05/2019 10:40	8,3	7/05/2019 16:50	4,6	7/05/2019 23:00	1,7
7/05/2019 10:50	7,3	7/05/2019 17:00	4,3	7/05/2019 23:10	1,8
7/05/2019 11:00	6,5	7/05/2019 17:10	3,2	7/05/2019 23:20	1,6
7/05/2019 11:10	6,8	7/05/2019 17:20	3,7	7/05/2019 23:30	2,6
7/05/2019 11:20	5,8	7/05/2019 17:30	3,7	7/05/2019 23:40	3,7
7/05/2019 11:30	6,8	7/05/2019 17:40	3	7/05/2019 23:50	4,2
7/05/2019 11:40	7,8	7/05/2019 17:50	3,2	8/05/2019 0:10	5,2
7/05/2019 11:50	8,1	7/05/2019 18:00	2,8	8/05/2019 0:20	5,2
7/05/2019 12:00	6,5	7/05/2019 18:10	2,5	8/05/2019 0:30	4,4
7/05/2019 12:10	5	7/05/2019 18:20	2,1	8/05/2019 0:40	4,4
7/05/2019 12:20	4,3	7/05/2019 18:30	2	8/05/2019 0:50	5,5
7/05/2019 12:30	3,9	7/05/2019 18:40	2,6	8/05/2019 1:00	5,4
7/05/2019 12:40	3	7/05/2019 18:50	2,4	8/05/2019 1:10	5,2
7/05/2019 12:50	4,8	7/05/2019 19:00	1,5	8/05/2019 1:20	4,7

Fecha	Velocidad	Fecha	Velocidad	Fecha	Velocidad
8/05/2019 1:30	4,1	8/05/2019 7:40	9,1	8/05/2019 13:50	7,8
8/05/2019 1:40	4	8/05/2019 7:50	8,1	8/05/2019 14:00	8,2
8/05/2019 1:50	5	8/05/2019 8:00	8,6	8/05/2019 14:10	6,9
8/05/2019 2:00	4,8	8/05/2019 8:10	9,8	8/05/2019 14:20	6,9
8/05/2019 2:10	4,6	8/05/2019 8:20	9,3	8/05/2019 14:30	6,2
8/05/2019 2:20	4,2	8/05/2019 8:30	8,4	8/05/2019 14:40	5,5
8/05/2019 2:30	2,8	8/05/2019 8:40	8,3	8/05/2019 14:50	8,1
8/05/2019 2:40	1,8	8/05/2019 8:50	8,1	8/05/2019 15:00	5,2
8/05/2019 2:50	1,5	8/05/2019 9:00	8,2	8/05/2019 15:10	3,5
8/05/2019 3:00	1,3	8/05/2019 9:10	8,6	8/05/2019 15:20	5,1
8/05/2019 3:10	1,2	8/05/2019 9:20	8,2	8/05/2019 15:30	4,2
8/05/2019 3:20	1,9	8/05/2019 9:30	8,9	8/05/2019 15:40	3
8/05/2019 3:30	1,7	8/05/2019 9:40	8	8/05/2019 15:50	2,5
8/05/2019 3:40	1,3	8/05/2019 9:50	7,6	8/05/2019 16:00	2,4
8/05/2019 3:50	1,4	8/05/2019 10:00	7,5	8/05/2019 16:10	3
8/05/2019 4:00	1,5	8/05/2019 10:10	8	8/05/2019 16:20	3,1
8/05/2019 4:10	1,1	8/05/2019 10:20	9,1	8/05/2019 16:30	2,6
8/05/2019 4:20	2,3	8/05/2019 10:30	7,9	8/05/2019 16:40	3,7
8/05/2019 4:30	2,6	8/05/2019 10:40	7,5	8/05/2019 16:50	3,9
8/05/2019 4:40	2,4	8/05/2019 10:50	9,1	8/05/2019 17:00	2,8
8/05/2019 4:50	2,9	8/05/2019 11:00	7,4	8/05/2019 17:10	3,2
8/05/2019 5:00	3,2	8/05/2019 11:10	8,1	8/05/2019 17:20	2,3
8/05/2019 5:10	3,9	8/05/2019 11:20	7,4	8/05/2019 17:30	5,9
8/05/2019 5:20	3,3	8/05/2019 11:30	8,3	8/05/2019 17:40	8,1
8/05/2019 5:30	4	8/05/2019 11:40	9,7	8/05/2019 17:50	7,9
8/05/2019 5:40	3,6	8/05/2019 11:50	9,7	8/05/2019 18:00	7,7
8/05/2019 5:50	3,4	8/05/2019 12:00	8,6	8/05/2019 18:10	8,6
8/05/2019 6:00	3,1	8/05/2019 12:10	9,2	8/05/2019 18:20	10,7
8/05/2019 6:10	3,8	8/05/2019 12:20	8,5	8/05/2019 18:30	9,7
8/05/2019 6:20	5,4	8/05/2019 12:30	8	8/05/2019 18:40	9,7
8/05/2019 6:30	5,4	8/05/2019 12:40	7,7	8/05/2019 18:50	10,4
8/05/2019 6:40	5,3	8/05/2019 12:50	8,1	8/05/2019 19:00	9,4
8/05/2019 6:50	5,4	8/05/2019 13:00	8,6	8/05/2019 19:10	9,1
8/05/2019 7:00	7,3	8/05/2019 13:10	7,9	8/05/2019 19:20	8,1
8/05/2019 7:10	6,8	8/05/2019 13:20	7,3	8/05/2019 19:30	6,6
8/05/2019 7:20	6,5	8/05/2019 13:30	7	8/05/2019 19:40	7,1
8/05/2019 7:30	5,9	8/05/2019 13:40	7,9	8/05/2019 19:50	5,8

Fecha	Velocidad	Fecha	Velocidad	Fecha	Velocidad
8/05/2019 20:00	4,6	9/05/2019 2:20	1,1	9/05/2019 8:30	1
8/05/2019 20:10	4	9/05/2019 2:30	1,9	9/05/2019 8:40	2
8/05/2019 20:20	3,7	9/05/2019 2:40	3,1	9/05/2019 8:50	1,8
8/05/2019 20:30	3,7	9/05/2019 2:50	3,8	9/05/2019 9:00	1,7
8/05/2019 20:40	2,9	9/05/2019 3:00	3,4	9/05/2019 9:10	2,4
8/05/2019 20:50	1,8	9/05/2019 3:10	3,2	9/05/2019 9:20	2,7
8/05/2019 21:00	2,3	9/05/2019 3:20	2,4	9/05/2019 9:30	3
8/05/2019 21:10	2,3	9/05/2019 3:30	2,8	9/05/2019 9:40	2,5
8/05/2019 21:20	2,1	9/05/2019 3:40	2,4	9/05/2019 9:50	3
8/05/2019 21:30	1,9	9/05/2019 3:50	2,4	9/05/2019 10:00	2
8/05/2019 21:40	1,9	9/05/2019 4:00	1,3	9/05/2019 10:10	2,2
8/05/2019 21:50	1,7	9/05/2019 4:10	2,1	9/05/2019 10:20	2,4
8/05/2019 22:00	2,1	9/05/2019 4:20	1,7	9/05/2019 10:30	2,3
8/05/2019 22:10	1,9	9/05/2019 4:30	0,6	9/05/2019 10:40	3,2
8/05/2019 22:20	1,8	9/05/2019 4:40	0,4	9/05/2019 10:50	3,5
8/05/2019 22:30	1,8	9/05/2019 4:50	0,2	9/05/2019 11:00	5,4
8/05/2019 22:40	2,3	9/05/2019 5:00	0,4	9/05/2019 11:10	5,9
8/05/2019 22:50	2,6	9/05/2019 5:10	0,4	9/05/2019 11:20	5,4
8/05/2019 23:00	2,6	9/05/2019 5:20	0,4	9/05/2019 11:30	5,3
8/05/2019 23:10	2	9/05/2019 5:30	0,6	9/05/2019 11:40	6,8
8/05/2019 23:20	2,1	9/05/2019 5:40	0,7	9/05/2019 11:50	6,2
8/05/2019 23:30	2,1	9/05/2019 5:50	1,8	9/05/2019 12:00	6
8/05/2019 23:40	2	9/05/2019 6:00	2,6	9/05/2019 12:10	5,8
8/05/2019 23:50	2	9/05/2019 6:10	2,8	9/05/2019 12:20	5,2
9/05/2019 0:10	3,1	9/05/2019 6:20	2,3	9/05/2019 12:30	5,6
9/05/2019 0:20	3,6	9/05/2019 6:30	2	9/05/2019 12:40	5,6
9/05/2019 0:30	4,6	9/05/2019 6:40	1,8	9/05/2019 12:50	5,3
9/05/2019 0:40	5,6	9/05/2019 6:50	1,8	9/05/2019 13:00	6,1
9/05/2019 0:50	6,7	9/05/2019 7:00	2	9/05/2019 13:10	5,2
9/05/2019 1:00	8	9/05/2019 7:10	2,1	9/05/2019 13:20	4,9
9/05/2019 1:10	7,6	9/05/2019 7:20	1,8	9/05/2019 13:30	4,3
9/05/2019 1:20	5,1	9/05/2019 7:30	1,6	9/05/2019 13:40	3,3
9/05/2019 1:30	3,9	9/05/2019 7:40	1,8	9/05/2019 13:50	3,1
9/05/2019 1:40	2,7	9/05/2019 7:50	2	9/05/2019 14:00	4
9/05/2019 1:50	3,2	9/05/2019 8:00	2,2	9/05/2019 14:10	2,7
9/05/2019 2:00	2,8	9/05/2019 8:10	1,5	9/05/2019 14:20	1,4
9/05/2019 2:10	2,5	9/05/2019 8:20	1,8	9/05/2019 14:30	1,7

Fecha	Velocidad	Fecha	Velocidad	Fecha	Velocidad
9/05/2019 14:40	3,9	9/05/2019 20:50	4,7	10/05/2019 3:10	1,7
9/05/2019 14:50	4,3	9/05/2019 21:00	4,9	10/05/2019 3:20	1,7
9/05/2019 15:00	3,7	9/05/2019 21:10	3,6	10/05/2019 3:30	1,4
9/05/2019 15:10	3,3	9/05/2019 21:20	1,5	10/05/2019 3:40	1,3
9/05/2019 15:20	3,8	9/05/2019 21:30	3,7	10/05/2019 3:50	1
9/05/2019 15:30	3,4	9/05/2019 21:40	3	10/05/2019 4:00	1,6
9/05/2019 15:40	3,4	9/05/2019 21:50	2,6	10/05/2019 4:10	1,7
9/05/2019 15:50	4,5	9/05/2019 22:00	1,3	10/05/2019 4:20	1,2
9/05/2019 16:00	4,5	9/05/2019 22:10	1,4	10/05/2019 4:30	1,3
9/05/2019 16:10	5,3	9/05/2019 22:20	1,9	10/05/2019 4:40	1,7
9/05/2019 16:20	4,5	9/05/2019 22:30	2,1	10/05/2019 4:50	1,4
9/05/2019 16:30	4,2	9/05/2019 22:40	2,3	10/05/2019 5:00	1,1
9/05/2019 16:40	3,9	9/05/2019 22:50	1,9	10/05/2019 5:10	1,1
9/05/2019 16:50	3,2	9/05/2019 23:00	2,5	10/05/2019 5:20	1,1
9/05/2019 17:00	4	9/05/2019 23:10	2	10/05/2019 5:30	0,7
9/05/2019 17:10	3,7	9/05/2019 23:20	2,1	10/05/2019 5:40	0,7
9/05/2019 17:20	3,2	9/05/2019 23:30	1,9	10/05/2019 5:50	1,1
9/05/2019 17:30	3,3	9/05/2019 23:40	1,9	10/05/2019 6:00	0,7
9/05/2019 17:40	2,9	9/05/2019 23:50	1,6	10/05/2019 6:10	0,6
9/05/2019 17:50	2,6	10/05/2019 0:10	1,7	10/05/2019 6:20	0,3
9/05/2019 18:00	2,1	10/05/2019 0:20	1,9	10/05/2019 6:30	0,5
9/05/2019 18:10	1,8	10/05/2019 0:30	1,1	10/05/2019 6:40	0,5
9/05/2019 18:20	1,8	10/05/2019 0:40	1,4	10/05/2019 6:50	0,7
9/05/2019 18:30	2	10/05/2019 0:50	1,1	10/05/2019 7:00	1
9/05/2019 18:40	2,8	10/05/2019 1:00	1	10/05/2019 7:10	0,8
9/05/2019 18:50	2,8	10/05/2019 1:10	1,2	10/05/2019 7:20	0,7
9/05/2019 19:00	4,5	10/05/2019 1:20	1	10/05/2019 7:30	0,6
9/05/2019 19:10	4,4	10/05/2019 1:30	1,6	10/05/2019 7:40	0,4
9/05/2019 19:20	5,1	10/05/2019 1:40	1,5	10/05/2019 7:50	0,7
9/05/2019 19:30	5,5	10/05/2019 1:50	0,8	10/05/2019 8:00	1,4
9/05/2019 19:40	3,1	10/05/2019 2:00	0,4	10/05/2019 8:10	1,5
9/05/2019 19:50	1,8	10/05/2019 2:10	1,3	10/05/2019 8:20	1,2
9/05/2019 20:00	2,3	10/05/2019 2:20	1	10/05/2019 8:30	1,1
9/05/2019 20:10	3,2	10/05/2019 2:30	1,2	10/05/2019 8:40	2,1
9/05/2019 20:20	3,4	10/05/2019 2:40	1,5	10/05/2019 8:50	1,8
9/05/2019 20:30	4,6	10/05/2019 2:50	2,2	10/05/2019 9:00	2
9/05/2019 20:40	3,9	10/05/2019 3:00	2,2	10/05/2019 9:10	2,6

Fecha	Velocidad	Fecha	Velocidad	Fecha	Velocidad
10/05/2019 9:20	2,7	10/05/2019 15:30	6,3	10/05/2019 21:40	0,6
10/05/2019 9:30	3,2	10/05/2019 15:40	6,7	10/05/2019 21:50	0,3
10/05/2019 9:40	3,1	10/05/2019 15:50	5,7	10/05/2019 22:00	0,9
10/05/2019 9:50	3,3	10/05/2019 16:00	6,1	10/05/2019 22:10	1,4
10/05/2019 10:00	2,8	10/05/2019 16:10	6	10/05/2019 22:20	1,5
10/05/2019 10:10	3	10/05/2019 16:20	5,8	10/05/2019 22:30	1,2
10/05/2019 10:20	4,2	10/05/2019 16:30	6	10/05/2019 22:40	0,8
10/05/2019 10:30	3,5	10/05/2019 16:40	5,6	10/05/2019 22:50	1
10/05/2019 10:40	3,5	10/05/2019 16:50	5,4	10/05/2019 23:00	0,5
10/05/2019 10:50	3,7	10/05/2019 17:00	5,8	10/05/2019 23:10	0,8
10/05/2019 11:00	3,9	10/05/2019 17:10	4,9	10/05/2019 23:20	1,5
10/05/2019 11:10	4,1	10/05/2019 17:20	4,9	10/05/2019 23:30	1
10/05/2019 11:20	4,7	10/05/2019 17:30	5,4	10/05/2019 23:40	1,8
10/05/2019 11:30	4,8	10/05/2019 17:40	4,1	10/05/2019 23:50	1,6
10/05/2019 11:40	4,7	10/05/2019 17:50	3,2	11/05/2019 0:10	1,1
10/05/2019 11:50	5,1	10/05/2019 18:00	3,4	11/05/2019 0:20	2,6
10/05/2019 12:00	4,3	10/05/2019 18:10	3,8	11/05/2019 0:30	2,9
10/05/2019 12:10	4,9	10/05/2019 18:20	2,8	11/05/2019 0:40	4
10/05/2019 12:20	4,9	10/05/2019 18:30	2,1	11/05/2019 0:50	3,8
10/05/2019 12:30	5,2	10/05/2019 18:40	2,5	11/05/2019 1:00	3,8
10/05/2019 12:40	4,7	10/05/2019 18:50	2,3	11/05/2019 1:10	3,8
10/05/2019 12:50	4,4	10/05/2019 19:00	2,1	11/05/2019 1:20	3,9
10/05/2019 13:00	4,3	10/05/2019 19:10	1,8	11/05/2019 1:30	3,9
10/05/2019 13:10	4,5	10/05/2019 19:20	1,6	11/05/2019 1:40	3,5
10/05/2019 13:20	3,7	10/05/2019 19:30	1,3	11/05/2019 1:50	3,5
10/05/2019 13:30	4,6	10/05/2019 19:40	2	11/05/2019 2:00	4,8
10/05/2019 13:40	4,7	10/05/2019 19:50	1,4	11/05/2019 2:10	5
10/05/2019 13:50	5,9	10/05/2019 20:00	1,5	11/05/2019 2:20	4,2
10/05/2019 14:00	5,9	10/05/2019 20:10	1,6	11/05/2019 2:30	3,8
10/05/2019 14:10	5,4	10/05/2019 20:20	1,5	11/05/2019 2:40	5
10/05/2019 14:20	5,5	10/05/2019 20:30	1,8	11/05/2019 2:50	2,9
10/05/2019 14:30	5,7	10/05/2019 20:40	1,8	11/05/2019 3:00	2,8
10/05/2019 14:40	5,5	10/05/2019 20:50	2,2	11/05/2019 3:10	2,2
10/05/2019 14:50	5,5	10/05/2019 21:00	2,4	11/05/2019 3:20	2,4
10/05/2019 15:00	6,4	10/05/2019 21:10	2,1	11/05/2019 3:30	2,1
10/05/2019 15:10	5,6	10/05/2019 21:20	1,7	11/05/2019 3:40	2,2
10/05/2019 15:20	5,4	10/05/2019 21:30	0,8	11/05/2019 3:50	2

Fecha	Velocidad	Fecha	Velocidad	Fecha	Velocidad
11/05/2019 4:00	1,6	11/05/2019 10:10	1,9	11/05/2019 16:20	4,9
11/05/2019 4:10	1,4	11/05/2019 10:20	3,7	11/05/2019 16:30	7
11/05/2019 4:20	1,6	11/05/2019 10:30	5	11/05/2019 16:40	7,1
11/05/2019 4:30	0,9	11/05/2019 10:40	4,7	11/05/2019 16:50	6,9
11/05/2019 4:40	1	11/05/2019 10:50	4,8	11/05/2019 17:00	5,3
11/05/2019 4:50	0,8	11/05/2019 11:00	6,8	11/05/2019 17:10	6
11/05/2019 5:00	1,4	11/05/2019 11:10	6,2	11/05/2019 17:20	5,6
11/05/2019 5:10	1,3	11/05/2019 11:20	6,7	11/05/2019 17:30	5
11/05/2019 5:20	1,2	11/05/2019 11:30	7,2	11/05/2019 17:40	3,6
11/05/2019 5:30	1,2	11/05/2019 11:40	7,5	11/05/2019 17:50	3,8
11/05/2019 5:40	0,9	11/05/2019 11:50	7,2	11/05/2019 18:00	2,1
11/05/2019 5:50	0,9	11/05/2019 12:00	7,2	11/05/2019 18:10	4,1
11/05/2019 6:00	1,3	11/05/2019 12:10	7,7	11/05/2019 18:20	4
11/05/2019 6:10	1,4	11/05/2019 12:20	9,1	11/05/2019 18:30	3,3
11/05/2019 6:20	1,3	11/05/2019 12:30	7,8	11/05/2019 18:40	3
11/05/2019 6:30	1	11/05/2019 12:40	7,2	11/05/2019 18:50	2,6
11/05/2019 6:40	1,1	11/05/2019 12:50	8,1	11/05/2019 19:00	2,2
11/05/2019 6:50	1,4	11/05/2019 13:00	7,1	11/05/2019 19:10	2,3
11/05/2019 7:00	1,3	11/05/2019 13:10	8,6	11/05/2019 19:20	2,9
11/05/2019 7:10	1,8	11/05/2019 13:20	8,8	11/05/2019 19:30	2,7
11/05/2019 7:20	1,8	11/05/2019 13:30	8	11/05/2019 19:40	2,5
11/05/2019 7:30	1,4	11/05/2019 13:40	8,1	11/05/2019 19:50	2,7
11/05/2019 7:40	1,3	11/05/2019 13:50	9,2	11/05/2019 20:00	2,1
11/05/2019 7:50	1,5	11/05/2019 14:00	9,1	11/05/2019 20:10	2
11/05/2019 8:00	1	11/05/2019 14:10	9,8	11/05/2019 20:20	1
11/05/2019 8:10	1,4	11/05/2019 14:20	8,8	11/05/2019 20:30	2,2
11/05/2019 8:20	1,5	11/05/2019 14:30	9,5	11/05/2019 20:40	2,5
11/05/2019 8:30	1	11/05/2019 14:40	7,8	11/05/2019 20:50	2
11/05/2019 8:40	1,4	11/05/2019 14:50	8,7	11/05/2019 21:00	2,3
11/05/2019 8:50	1,3	11/05/2019 15:00	10,5	11/05/2019 21:10	2
11/05/2019 9:00	1,8	11/05/2019 15:10	9,1	11/05/2019 21:20	2,3
11/05/2019 9:10	1,5	11/05/2019 15:20	8,6	11/05/2019 21:30	2,2
11/05/2019 9:20	1,2	11/05/2019 15:30	8,3	11/05/2019 21:40	2,1
11/05/2019 9:30	1,1	11/05/2019 15:40	8,2	11/05/2019 21:50	1,9
11/05/2019 9:40	1,3	11/05/2019 15:50	7,6	11/05/2019 22:00	1,2
11/05/2019 9:50	1,1	11/05/2019 16:00	7,4	11/05/2019 23:10	1,4
11/05/2019 10:00	0,9	11/05/2019 16:10	7,2	11/05/2019 23:20	2,3

Fecha	Velocidad	Fecha	Velocidad	Fecha	Velocidad
11/05/2019 23:30	2	12/05/2019 5:50	2	12/05/2019 12:00	6,4
11/05/2019 23:40	2,7	12/05/2019 6:00	2	12/05/2019 12:10	6,5
11/05/2019 23:50	3,3	12/05/2019 6:10	1,7	12/05/2019 12:20	6,1
12/05/2019 0:10	2,2	12/05/2019 6:20	1	12/05/2019 12:30	5,6
12/05/2019 0:20	2,1	12/05/2019 6:30	0,8	12/05/2019 12:40	5,5
12/05/2019 0:30	1,8	12/05/2019 6:40	0,4	12/05/2019 12:50	5,6
12/05/2019 0:40	1,3	12/05/2019 6:50	1,7	12/05/2019 13:00	6
12/05/2019 0:50	0,8	12/05/2019 7:00	2,7	12/05/2019 13:10	6,2
12/05/2019 1:00	0,5	12/05/2019 7:10	2,2	12/05/2019 13:20	5,9
12/05/2019 1:10	1	12/05/2019 7:20	2,2	12/05/2019 13:30	6,3
12/05/2019 1:20	2,2	12/05/2019 7:30	2,4	12/05/2019 13:40	5,8
12/05/2019 1:30	2,1	12/05/2019 7:40	2,2	12/05/2019 13:50	5,6
12/05/2019 1:40	1,8	12/05/2019 7:50	1,9	12/05/2019 14:00	4,8
12/05/2019 1:50	1,6	12/05/2019 8:00	2,2	12/05/2019 14:10	4,7
12/05/2019 2:00	2,9	12/05/2019 8:10	1,2	12/05/2019 14:20	4,2
12/05/2019 2:10	3,3	12/05/2019 8:20	1	12/05/2019 14:30	4,3
12/05/2019 2:20	3,2	12/05/2019 8:30	1,1	12/05/2019 14:40	2,3
12/05/2019 2:30	2,8	12/05/2019 8:40	0,5	12/05/2019 14:50	5,4
12/05/2019 2:40	3,4	12/05/2019 8:50	0,7	12/05/2019 15:00	6
12/05/2019 2:50	3,9	12/05/2019 9:00	1,3	12/05/2019 15:10	7
12/05/2019 3:00	3,7	12/05/2019 9:10	1,7	12/05/2019 15:20	7,8
12/05/2019 3:10	3	12/05/2019 9:20	1,7	12/05/2019 15:30	6,9
12/05/2019 3:20	3,2	12/05/2019 9:30	2,4	12/05/2019 15:40	6
12/05/2019 3:30	2,8	12/05/2019 9:40	1,4	12/05/2019 15:50	5,2
12/05/2019 3:40	2,1	12/05/2019 9:50	1,9	12/05/2019 16:00	5,6
12/05/2019 3:50	3,2	12/05/2019 10:00	3,3	12/05/2019 16:10	6,6
12/05/2019 4:00	3,3	12/05/2019 10:10	3,7	12/05/2019 16:20	6
12/05/2019 4:10	3,6	12/05/2019 10:20	3,7	12/05/2019 16:30	5,7
12/05/2019 4:20	3,5	12/05/2019 10:30	4,5	12/05/2019 16:40	5,4
12/05/2019 4:30	3,8	12/05/2019 10:40	4,8	12/05/2019 16:50	6,2
12/05/2019 4:40	3	12/05/2019 10:50	5,1	12/05/2019 17:00	5,8
12/05/2019 4:50	2,5	12/05/2019 11:00	5,2	12/05/2019 17:10	5,1
12/05/2019 5:00	2,6	12/05/2019 11:10	5,9	12/05/2019 17:20	5,3
12/05/2019 5:10	1,6	12/05/2019 11:20	5,2	12/05/2019 17:30	4,7
12/05/2019 5:20	1,8	12/05/2019 11:30	5,6	12/05/2019 17:40	5
12/05/2019 5:30	1,6	12/05/2019 11:40	6,1	12/05/2019 17:50	4,4
12/05/2019 5:40	1,9	12/05/2019 11:50	5,5	12/05/2019 18:00	4,3

Fecha	Velocidad	Fecha	Velocidad	Fecha	Velocidad
12/05/2019 18:10	4,1	13/05/2019 1:30	6,7	13/05/2019 7:40	10,5
12/05/2019 18:20	3,5	13/05/2019 1:40	7,3	13/05/2019 7:50	8,4
12/05/2019 18:30	3	13/05/2019 1:50	6,7	13/05/2019 8:00	8,7
12/05/2019 18:40	2,8	13/05/2019 2:00	7,3	13/05/2019 8:10	8,7
12/05/2019 18:50	2,4	13/05/2019 2:10	6,9	13/05/2019 8:20	9,3
12/05/2019 19:00	2,5	13/05/2019 2:20	5,7	13/05/2019 8:30	8,1
12/05/2019 19:10	2,1	13/05/2019 2:30	5,8	13/05/2019 8:40	7,8
12/05/2019 19:20	1,6	13/05/2019 2:40	5,5	13/05/2019 8:50	9,9
12/05/2019 19:30	1,6	13/05/2019 2:50	6,6	13/05/2019 9:00	9,5
12/05/2019 19:40	1,6	13/05/2019 3:00	7	13/05/2019 9:10	8,6
12/05/2019 19:50	1,6	13/05/2019 3:10	7,5	13/05/2019 9:20	9,5
12/05/2019 20:00	1,1	13/05/2019 3:20	6,3	13/05/2019 9:30	8,5
12/05/2019 20:10	1	13/05/2019 3:30	7,1	13/05/2019 9:40	8,8
12/05/2019 20:20	1,7	13/05/2019 3:40	6,8	13/05/2019 9:50	8,4
12/05/2019 20:30	1,3	13/05/2019 3:50	6,9	13/05/2019 10:00	9,1
12/05/2019 20:40	1,3	13/05/2019 4:00	7,6	13/05/2019 10:10	9,8
12/05/2019 20:50	1,6	13/05/2019 4:10	8,3	13/05/2019 10:20	9
12/05/2019 21:00	1,4	13/05/2019 4:20	9,2	13/05/2019 10:30	8,9
12/05/2019 21:10	1,5	13/05/2019 4:30	9,6	13/05/2019 10:40	8,9
12/05/2019 21:20	1,4	13/05/2019 4:40	9,2	13/05/2019 10:50	8,9
12/05/2019 21:30	1,1	13/05/2019 4:50	8,7	13/05/2019 11:00	9,1
12/05/2019 21:40	1,2	13/05/2019 5:00	8,2	13/05/2019 11:10	9,8
12/05/2019 21:50	1,3	13/05/2019 5:10	7,9	13/05/2019 11:20	8,6
12/05/2019 22:00	1,4	13/05/2019 5:20	9,2	13/05/2019 11:30	10,5
12/05/2019 23:10	1,4	13/05/2019 5:30	7,8	13/05/2019 11:40	9,5
12/05/2019 23:20	2,2	13/05/2019 5:40	7,6	13/05/2019 11:50	9,4
12/05/2019 23:30	1,8	13/05/2019 5:50	8,8	13/05/2019 12:00	9,3
12/05/2019 23:40	1	13/05/2019 6:00	6,5	13/05/2019 12:10	9,8
12/05/2019 23:50	5,5	13/05/2019 6:10	6,8	13/05/2019 12:20	9
13/05/2019 0:10	7,9	13/05/2019 6:20	7,8	13/05/2019 12:30	8,1
13/05/2019 0:20	7,9	13/05/2019 6:30	6,9	13/05/2019 12:40	9,7
13/05/2019 0:30	8,3	13/05/2019 6:40	8,2	13/05/2019 12:50	9,2
13/05/2019 0:40	7,5	13/05/2019 6:50	8,1	13/05/2019 13:00	9,7
13/05/2019 0:50	7,2	13/05/2019 7:00	9	13/05/2019 13:10	10,2
13/05/2019 1:00	7,6	13/05/2019 7:10	7,7	13/05/2019 13:20	9,4
13/05/2019 1:10	7,1	13/05/2019 7:20	8,7	13/05/2019 13:30	11,3
13/05/2019 1:20	7,3	13/05/2019 7:30	9,2	13/05/2019 13:40	10,3

Fecha	Velocidad	Fecha	Velocidad	Fecha	Velocidad
13/05/2019 13:50	10,6	13/05/2019 20:00	8,4	14/05/2019 3:20	8,6
13/05/2019 14:00	13,2	13/05/2019 20:10	8,6	14/05/2019 3:30	9,8
13/05/2019 14:10	12,4	13/05/2019 20:20	8,3	14/05/2019 3:40	9,4
13/05/2019 14:20	11	13/05/2019 20:30	9,2	14/05/2019 3:50	10,5
13/05/2019 14:30	11,2	13/05/2019 20:40	9,6	14/05/2019 4:00	8,8
13/05/2019 14:40	11,8	13/05/2019 20:50	9,3	14/05/2019 4:10	10,3
13/05/2019 14:50	11,2	13/05/2019 21:00	10,6	14/05/2019 4:20	9,1
13/05/2019 15:00	13	13/05/2019 21:10	9,7	14/05/2019 4:30	8,9
13/05/2019 15:10	9,2	13/05/2019 21:20	9,6	14/05/2019 4:40	9,8
13/05/2019 15:20	9,8	13/05/2019 21:30	10,7	14/05/2019 4:50	9,6
13/05/2019 15:30	10,3	13/05/2019 21:40	9,3	14/05/2019 5:00	9
13/05/2019 15:40	9,8	13/05/2019 21:50	8	14/05/2019 5:10	8,9
13/05/2019 15:50	9,7	13/05/2019 22:00	7,1	14/05/2019 5:20	8,3
13/05/2019 16:00	9,1	13/05/2019 23:10	8,9	14/05/2019 5:30	8,1
13/05/2019 16:10	8,5	13/05/2019 23:20	9,9	14/05/2019 5:40	7,2
13/05/2019 16:20	10,3	13/05/2019 23:30	8,4	14/05/2019 5:50	6,6
13/05/2019 16:30	10	13/05/2019 23:40	9,4	14/05/2019 6:00	6,5
13/05/2019 16:40	8	13/05/2019 23:50	8,6	14/05/2019 6:10	6,4
13/05/2019 16:50	7,9	14/05/2019 0:10	7,9	14/05/2019 6:30	4,6
13/05/2019 17:00	8,6	14/05/2019 0:20	9,3	14/05/2019 6:40	3
13/05/2019 17:10	8,8	14/05/2019 0:30	8,9	14/05/2019 6:50	2,1
13/05/2019 17:20	8,6	14/05/2019 0:40	8	14/05/2019 7:00	2
13/05/2019 17:30	8,1	14/05/2019 0:50	8,5	14/05/2019 7:10	1,5
13/05/2019 17:40	6,6	14/05/2019 1:00	8,7	14/05/2019 7:20	1,9
13/05/2019 17:50	8,4	14/05/2019 1:10	10,3	14/05/2019 7:30	6,7
13/05/2019 18:00	9,8	14/05/2019 1:20	9,6	14/05/2019 7:40	6,5
13/05/2019 18:10	11,4	14/05/2019 1:30	9	14/05/2019 7:50	7,9
13/05/2019 18:20	8,8	14/05/2019 1:40	10	14/05/2019 8:00	6,4
13/05/2019 18:30	10	14/05/2019 1:50	9,3	14/05/2019 8:10	8,4
13/05/2019 18:40	10,3	14/05/2019 2:00	9,3	14/05/2019 8:20	9
13/05/2019 18:50	9,5	14/05/2019 2:10	10,2	14/05/2019 8:30	8,7
13/05/2019 19:00	9,6	14/05/2019 2:20	10,6	14/05/2019 8:40	8,9
13/05/2019 19:10	9,9	14/05/2019 2:30	9,3	14/05/2019 8:50	9,9
13/05/2019 19:20	8,5	14/05/2019 2:40	10,4	14/05/2019 9:00	9,1
13/05/2019 19:30	7,8	14/05/2019 2:50	10,5	14/05/2019 9:10	10,5
13/05/2019 19:40	7,1	14/05/2019 3:00	9,7	14/05/2019 9:20	8,5
13/05/2019 19:50	8,1	14/05/2019 3:10	9,6	14/05/2019 9:30	9,1

Fecha	Velocidad	Fecha	Velocidad	Fecha	Velocidad
14/05/2019 9:40	9,6	14/05/2019 15:50	5,5	14/05/2019 22:00	8,5
14/05/2019 9:50	10,4	14/05/2019 16:00	6,7	14/05/2019 23:10	7
14/05/2019 10:00	7,9	14/05/2019 16:10	3,8	14/05/2019 23:20	6,4
14/05/2019 10:10	9,1	14/05/2019 16:20	4,7	14/05/2019 23:30	7,1
14/05/2019 10:20	9,7	14/05/2019 16:30	5,4	14/05/2019 23:40	7,2
14/05/2019 10:30	8,3	14/05/2019 16:40	4,5	14/05/2019 23:50	7,5
14/05/2019 10:40	8,8	14/05/2019 16:50	3,5	15/05/2019 0:10	6,9
14/05/2019 10:50	10,2	14/05/2019 17:00	4,1	15/05/2019 0:20	7,2
14/05/2019 11:00	9,6	14/05/2019 17:10	4,6	15/05/2019 0:30	7,9
14/05/2019 11:10	9,9	14/05/2019 17:20	5,9	15/05/2019 0:40	7,6
14/05/2019 11:20	10,3	14/05/2019 17:30	6,3	15/05/2019 0:50	7,2
14/05/2019 11:30	11,3	14/05/2019 17:40	6,5	15/05/2019 1:00	5,8
14/05/2019 11:40	11,2	14/05/2019 17:50	4,9	15/05/2019 1:10	5,2
14/05/2019 11:50	10	14/05/2019 18:00	4,8	15/05/2019 1:20	6,6
14/05/2019 12:00	11,2	14/05/2019 18:10	5,4	15/05/2019 1:30	6,2
14/05/2019 12:10	11,4	14/05/2019 18:20	5,3	15/05/2019 1:40	5,8
14/05/2019 12:20	9,6	14/05/2019 18:30	4,3	15/05/2019 1:50	4,8
14/05/2019 12:30	10,4	14/05/2019 18:40	4,8	15/05/2019 2:00	4,6
14/05/2019 12:40	9,1	14/05/2019 18:50	4,8	15/05/2019 2:10	3,2
14/05/2019 12:50	9,2	14/05/2019 19:00	6,1	15/05/2019 2:20	3,6
14/05/2019 13:00	9,5	14/05/2019 19:10	5,5	15/05/2019 2:30	3,5
14/05/2019 13:10	9,2	14/05/2019 19:20	5,5	15/05/2019 2:40	3,4
14/05/2019 13:20	9,5	14/05/2019 19:30	4,7	15/05/2019 2:50	4,4
14/05/2019 13:30	7,5	14/05/2019 19:40	3,5	15/05/2019 3:00	4,1
14/05/2019 13:40	8,5	14/05/2019 19:50	4,4	15/05/2019 3:10	4,9
14/05/2019 13:50	7,7	14/05/2019 20:00	5,5	15/05/2019 3:20	4,7
14/05/2019 14:00	7,7	14/05/2019 20:10	6,8	15/05/2019 3:30	5,4
14/05/2019 14:10	7,2	14/05/2019 20:20	6,5	15/05/2019 3:40	6
14/05/2019 14:20	6	14/05/2019 20:30	6	15/05/2019 3:50	5,9
14/05/2019 14:30	4,1	14/05/2019 20:40	5,1	15/05/2019 4:00	5,2
14/05/2019 14:40	6,2	14/05/2019 20:50	4,5	15/05/2019 4:10	5,5
14/05/2019 14:50	5,9	14/05/2019 21:00	4,5	15/05/2019 4:20	5,3
14/05/2019 15:00	4,6	14/05/2019 21:10	5,5	15/05/2019 4:30	5,4
14/05/2019 15:10	3,4	14/05/2019 21:20	7,3	15/05/2019 4:40	6,9
14/05/2019 15:20	4,4	14/05/2019 21:30	6,8	15/05/2019 4:50	9,5
14/05/2019 15:30	3,7	14/05/2019 21:40	8,6	15/05/2019 5:00	9,2
14/05/2019 15:40	3,8	14/05/2019 21:50	10,1	15/05/2019 5:10	8,7

Fecha	Velocidad	Fecha	Velocidad	Fecha	Velocidad
15/05/2019 5:20	7,5	15/05/2019 11:30	8,4	15/05/2019 17:40	3,1
15/05/2019 5:30	8,6	15/05/2019 11:40	11	15/05/2019 17:50	1,9
15/05/2019 5:40	7,1	15/05/2019 11:50	9	15/05/2019 18:00	1,5
15/05/2019 5:50	8,1	15/05/2019 12:00	7,4	15/05/2019 18:10	4,8
15/05/2019 6:00	8,1	15/05/2019 12:10	8,7	15/05/2019 18:20	4,7
15/05/2019 6:10	8,1	15/05/2019 12:20	10	15/05/2019 18:30	4,6
15/05/2019 6:20	6,7	15/05/2019 12:30	9,7	15/05/2019 18:40	4,1
15/05/2019 6:30	7,6	15/05/2019 12:40	8,9	15/05/2019 18:50	3,8
15/05/2019 6:40	8	15/05/2019 12:50	9,1	15/05/2019 19:00	4,1
15/05/2019 6:50	8	15/05/2019 13:00	7,8	15/05/2019 19:10	3,7
15/05/2019 7:00	8,4	15/05/2019 13:10	8,1	15/05/2019 19:20	3,6
15/05/2019 7:10	8,4	15/05/2019 13:20	8,3	15/05/2019 19:30	2,9
15/05/2019 7:20	8,9	15/05/2019 13:30	8,9	15/05/2019 19:40	3,2
15/05/2019 7:30	8,6	15/05/2019 13:40	10,3	15/05/2019 19:50	2,8
15/05/2019 7:40	9,8	15/05/2019 13:50	9,3	15/05/2019 20:00	2,1
15/05/2019 7:50	9,9	15/05/2019 14:00	9,9	15/05/2019 20:10	0,9
15/05/2019 8:00	11,4	15/05/2019 14:10	8,3	15/05/2019 20:20	4,4
15/05/2019 8:10	8,7	15/05/2019 14:20	7,9	15/05/2019 20:30	6,4
15/05/2019 8:20	8,7	15/05/2019 14:30	6,6	15/05/2019 20:40	6,4
15/05/2019 8:30	10,2	15/05/2019 14:40	7	15/05/2019 20:50	4,3
15/05/2019 8:40	9,7	15/05/2019 14:50	7	15/05/2019 21:00	4,8
15/05/2019 8:50	8,7	15/05/2019 15:00	4,7	15/05/2019 21:10	5,6
15/05/2019 9:00	8,7	15/05/2019 15:10	5,6	15/05/2019 21:20	5
15/05/2019 9:10	9,4	15/05/2019 15:20	3,5	15/05/2019 21:30	6
15/05/2019 9:20	7,9	15/05/2019 15:30	3,2	15/05/2019 21:40	6,9
15/05/2019 9:30	7,5	15/05/2019 15:40	3,5	15/05/2019 21:50	6,4
15/05/2019 9:40	7	15/05/2019 15:50	3,4	15/05/2019 22:00	6,5
15/05/2019 9:50	7,3	15/05/2019 16:00	3,4	15/05/2019 23:10	8,1
15/05/2019 10:00	7,8	15/05/2019 16:10	3,9	15/05/2019 23:20	6,8
15/05/2019 10:10	8	15/05/2019 16:20	3,1	15/05/2019 23:30	7,8
15/05/2019 10:20	7	15/05/2019 16:30	1,3	15/05/2019 23:40	7,1
15/05/2019 10:30	8,3	15/05/2019 16:40	2,5	15/05/2019 23:50	8,3
15/05/2019 10:40	8,4	15/05/2019 16:50	1,5	16/05/2019 0:10	8,4
15/05/2019 10:50	8,1	15/05/2019 17:00	3,7	16/05/2019 0:20	7,7
15/05/2019 11:00	8,3	15/05/2019 17:10	1,4	16/05/2019 0:30	8,8
15/05/2019 11:10	9,4	15/05/2019 17:20	3,1	16/05/2019 0:40	7,1
15/05/2019 11:20	8,3	15/05/2019 17:30	2,3	16/05/2019 0:50	6,4

Fecha	Velocidad	Fecha	Velocidad	Fecha	Velocidad
16/05/2019 1:00	6,1	16/05/2019 7:10	6,5	16/05/2019 13:20	4,4
16/05/2019 1:10	6,8	16/05/2019 7:20	5,7	16/05/2019 13:30	5,3
16/05/2019 1:20	6,1	16/05/2019 7:30	4,4	16/05/2019 13:40	4,4
16/05/2019 1:30	6,6	16/05/2019 7:40	4,7	16/05/2019 13:50	3,6
16/05/2019 1:40	6,4	16/05/2019 7:50	5,2	16/05/2019 14:00	4
16/05/2019 1:50	5,7	16/05/2019 8:00	6,6	16/05/2019 14:10	3,8
16/05/2019 2:00	5,6	16/05/2019 8:10	7	16/05/2019 14:20	3
16/05/2019 2:10	5,9	16/05/2019 8:20	7,4	16/05/2019 14:30	4,6
16/05/2019 2:20	5,9	16/05/2019 8:30	7,8	16/05/2019 14:40	5,2
16/05/2019 2:30	6,8	16/05/2019 8:40	8,6	16/05/2019 14:50	5,2
16/05/2019 2:40	7,5	16/05/2019 8:50	8,5	16/05/2019 15:00	4,9
16/05/2019 2:50	8,6	16/05/2019 9:00	9,5	16/05/2019 15:10	5,2
16/05/2019 3:00	7,2	16/05/2019 9:10	9	16/05/2019 15:20	4
16/05/2019 3:10	7	16/05/2019 9:20	9,1	16/05/2019 15:30	5
16/05/2019 3:20	8,2	16/05/2019 9:30	9,4	16/05/2019 15:40	4,6
16/05/2019 3:30	7,2	16/05/2019 9:40	9,2	16/05/2019 15:50	4,6
16/05/2019 3:40	6,8	16/05/2019 9:50	9,5	16/05/2019 16:00	5,2
16/05/2019 3:50	7,3	16/05/2019 10:00	9,8	16/05/2019 16:10	5,4
16/05/2019 4:00	5,9	16/05/2019 10:10	9,2	16/05/2019 16:20	4,3
16/05/2019 4:10	7,4	16/05/2019 10:20	9,2	16/05/2019 16:30	5,7
16/05/2019 4:20	9	16/05/2019 10:30	8,9	16/05/2019 16:40	5,4
16/05/2019 4:30	9,7	16/05/2019 10:40	9,2	16/05/2019 16:50	4,8
16/05/2019 4:40	8,2	16/05/2019 10:50	8,4	16/05/2019 17:00	4,9
16/05/2019 4:50	9	16/05/2019 11:00	8,6	16/05/2019 17:10	4,5
16/05/2019 5:00	9,2	16/05/2019 11:10	8,7	16/05/2019 17:20	4
16/05/2019 5:10	9,6	16/05/2019 11:20	8,4	16/05/2019 17:30	3,9
16/05/2019 5:20	8,2	16/05/2019 11:30	9,2	16/05/2019 17:40	2,8
16/05/2019 5:30	6,3	16/05/2019 11:40	9,8	16/05/2019 17:50	2,2
16/05/2019 5:40	7,5	16/05/2019 11:50	9,2	16/05/2019 18:00	2,5
16/05/2019 5:50	9,4	16/05/2019 12:00	8,2	16/05/2019 18:10	2,8
16/05/2019 6:00	9,3	16/05/2019 12:10	8,7	16/05/2019 18:20	0,6
16/05/2019 6:10	8	16/05/2019 12:20	8,6	16/05/2019 18:30	0,9
16/05/2019 6:20	5,7	16/05/2019 12:30	8,2	16/05/2019 18:40	2,3
16/05/2019 6:30	6,1	16/05/2019 12:40	9,7	16/05/2019 18:50	2,3
16/05/2019 6:40	5,6	16/05/2019 12:50	8,1	16/05/2019 19:00	2
16/05/2019 6:50	5,9	16/05/2019 13:00	8,2	16/05/2019 19:10	1,8
16/05/2019 7:00	5,6	16/05/2019 13:10	7,6	16/05/2019 19:20	0,6

Fecha	Velocidad	Fecha	Velocidad	Fecha	Velocidad
16/05/2019 19:30	1,3	17/05/2019 2:50	7,2	17/05/2019 9:00	7,4
16/05/2019 19:40	2,5	17/05/2019 3:00	6,8	17/05/2019 9:10	8,1
16/05/2019 19:50	3,4	17/05/2019 3:10	6,3	17/05/2019 9:20	7,8
16/05/2019 20:00	4,4	17/05/2019 3:20	5,7	17/05/2019 9:30	8,5
16/05/2019 20:10	4,8	17/05/2019 3:30	5,9	17/05/2019 9:40	8,6
16/05/2019 20:20	5,7	17/05/2019 3:40	5,2	17/05/2019 9:50	7,4
16/05/2019 20:30	7,3	17/05/2019 3:50	6,1	17/05/2019 10:00	8,5
16/05/2019 20:40	7,9	17/05/2019 4:00	6,7	17/05/2019 10:10	6,9
16/05/2019 20:50	8,1	17/05/2019 4:10	5,7	17/05/2019 10:20	9,2
16/05/2019 21:00	7,5	17/05/2019 4:20	4,5	17/05/2019 10:30	10,9
16/05/2019 21:10	8,3	17/05/2019 4:30	4,7	17/05/2019 10:40	9,3
16/05/2019 21:20	8,5	17/05/2019 4:40	4,7	17/05/2019 10:50	10,7
16/05/2019 21:30	7,5	17/05/2019 4:50	6,3	17/05/2019 11:00	8,7
16/05/2019 21:40	7,8	17/05/2019 5:00	6	17/05/2019 11:10	7,5
16/05/2019 21:50	8	17/05/2019 5:10	5,4	17/05/2019 11:20	8,2
16/05/2019 22:00	7,4	17/05/2019 5:20	6,2	17/05/2019 11:30	7,9
16/05/2019 23:10	6,9	17/05/2019 5:30	5,7	17/05/2019 11:40	9,2
16/05/2019 23:20	8,4	17/05/2019 5:40	4,8	17/05/2019 11:50	9,2
16/05/2019 23:30	8,6	17/05/2019 5:50	6,2	17/05/2019 12:00	10,4
16/05/2019 23:40	8,5	17/05/2019 6:00	7,3	17/05/2019 12:10	10
16/05/2019 23:50	8,5	17/05/2019 6:10	6,8	17/05/2019 12:20	8,2
17/05/2019 0:10	9,4	17/05/2019 6:20	7,2	17/05/2019 12:30	8,8
17/05/2019 0:20	8,3	17/05/2019 6:30	8,9	17/05/2019 12:40	9
17/05/2019 0:30	8,2	17/05/2019 6:40	8,8	17/05/2019 12:50	9,3
17/05/2019 0:40	7,8	17/05/2019 6:50	7,6	17/05/2019 13:00	8,5
17/05/2019 0:50	8,3	17/05/2019 7:00	7,5	17/05/2019 13:10	7,7
17/05/2019 1:00	7,3	17/05/2019 7:10	7,4	17/05/2019 13:20	7
17/05/2019 1:10	8,7	17/05/2019 7:20	9,1	17/05/2019 13:30	7,5
17/05/2019 1:20	8,5	17/05/2019 7:30	8,3	17/05/2019 13:40	6,9
17/05/2019 1:30	6,5	17/05/2019 7:40	7,3	17/05/2019 13:50	7,2
17/05/2019 1:40	7,9	17/05/2019 7:50	6,8	17/05/2019 14:00	5,8
17/05/2019 1:50	7	17/05/2019 8:00	7,7	17/05/2019 14:10	5,2
17/05/2019 2:00	8,5	17/05/2019 8:10	6,1	17/05/2019 14:20	4,6
17/05/2019 2:10	7,7	17/05/2019 8:20	7,4	17/05/2019 14:30	4,4
17/05/2019 2:20	7,5	17/05/2019 8:30	7,6	17/05/2019 14:40	4,2
17/05/2019 2:30	7,6	17/05/2019 8:40	7,1	17/05/2019 14:50	4,5
17/05/2019 2:40	7,4	17/05/2019 8:50	5,8	17/05/2019 15:00	4,1

Fecha	Velocidad	Fecha	Velocidad	Fecha	Velocidad
17/05/2019 15:10	3,9	17/05/2019 21:20	3,6	18/05/2019 4:40	11,1
17/05/2019 15:20	4,1	17/05/2019 21:30	4,2	18/05/2019 4:50	10,5
17/05/2019 15:30	3,9	17/05/2019 21:40	4,5	18/05/2019 5:00	9,2
17/05/2019 15:40	4,4	17/05/2019 21:50	5,2	18/05/2019 5:10	8,4
17/05/2019 15:50	3,9	17/05/2019 22:00	4,3	18/05/2019 5:20	7
17/05/2019 16:00	3,9	17/05/2019 23:10	6,2	18/05/2019 5:30	7,2
17/05/2019 16:10	3,9	17/05/2019 23:20	7,4	18/05/2019 5:40	7,4
17/05/2019 16:20	3,9	17/05/2019 23:30	6,3	18/05/2019 5:50	6,9
17/05/2019 16:30	4,5	17/05/2019 23:40	6,5	18/05/2019 6:00	5,1
17/05/2019 16:40	4	17/05/2019 23:50	6,4	18/05/2019 6:10	3,6
17/05/2019 16:50	3,5	18/05/2019 0:10	4,7	18/05/2019 6:20	2,4
17/05/2019 17:00	3,2	18/05/2019 0:20	5,6	18/05/2019 6:30	2,4
17/05/2019 17:10	3,1	18/05/2019 0:30	4,5	18/05/2019 7:00	0,4
17/05/2019 17:20	3,1	18/05/2019 0:40	5,2	18/05/2019 7:10	0,8
17/05/2019 17:30	2,6	18/05/2019 0:50	5,5	18/05/2019 7:20	0,8
17/05/2019 17:40	3,2	18/05/2019 1:00	5,9	18/05/2019 7:30	1,4
17/05/2019 17:50	3	18/05/2019 1:10	5,3	18/05/2019 7:40	1,4
17/05/2019 18:00	2,9	18/05/2019 1:20	5,5	18/05/2019 7:50	1,1
17/05/2019 18:10	2,7	18/05/2019 1:30	5,1	18/05/2019 8:00	1,1
17/05/2019 18:20	2,3	18/05/2019 1:40	5,6	18/05/2019 8:10	1
17/05/2019 18:30	2,2	18/05/2019 1:50	5,1	18/05/2019 8:20	2,1
17/05/2019 18:40	1,9	18/05/2019 2:00	6,1	18/05/2019 8:30	2,2
17/05/2019 18:50	1,5	18/05/2019 2:10	6,4	18/05/2019 8:40	1,6
17/05/2019 19:00	1,5	18/05/2019 2:20	6,1	18/05/2019 8:50	1,3
17/05/2019 19:10	1	18/05/2019 2:30	5,7	18/05/2019 9:00	1,3
17/05/2019 19:20	1,1	18/05/2019 2:40	6	18/05/2019 9:10	1,8
17/05/2019 19:30	1,8	18/05/2019 2:50	6,1	18/05/2019 9:20	5,5
17/05/2019 19:40	1,9	18/05/2019 3:00	4,5	18/05/2019 9:30	8,9
17/05/2019 19:50	1,5	18/05/2019 3:10	7,2	18/05/2019 9:40	10,3
17/05/2019 20:00	1,7	18/05/2019 3:20	8,3	18/05/2019 9:50	9,3
17/05/2019 20:10	2	18/05/2019 3:30	8,4	18/05/2019 10:00	9,2
17/05/2019 20:20	2,8	18/05/2019 3:40	10,8	18/05/2019 10:10	8,4
17/05/2019 20:30	2,9	18/05/2019 3:50	9,4	18/05/2019 10:20	8,6
17/05/2019 20:40	3,7	18/05/2019 4:00	9,6	18/05/2019 10:30	8,4
17/05/2019 20:50	3,8	18/05/2019 4:10	10,6	18/05/2019 10:40	7,2
17/05/2019 21:00	4	18/05/2019 4:20	11,9	18/05/2019 10:50	8,4
17/05/2019 21:10	3	18/05/2019 4:30	12	18/05/2019 11:00	8

Fecha	Velocidad	Fecha	Velocidad	Fecha	Velocidad
18/05/2019 11:10	8,1	18/05/2019 17:20	5	19/05/2019 0:40	0,6
18/05/2019 11:20	8,2	18/05/2019 17:30	5,1	19/05/2019 0:50	0,6
18/05/2019 11:30	8,5	18/05/2019 17:40	4,5	19/05/2019 1:00	1,1
18/05/2019 11:40	7,9	18/05/2019 17:50	4,2	19/05/2019 1:10	1
18/05/2019 11:50	9,3	18/05/2019 18:00	4,6	19/05/2019 1:20	2,1
18/05/2019 12:00	8,6	18/05/2019 18:10	4	19/05/2019 1:30	1,9
18/05/2019 12:10	8,2	18/05/2019 18:20	3,2	19/05/2019 1:40	1,8
18/05/2019 12:20	8,4	18/05/2019 18:30	3,3	19/05/2019 1:50	1,3
18/05/2019 12:30	7,9	18/05/2019 18:40	2,8	19/05/2019 2:00	0,7
18/05/2019 12:40	7,5	18/05/2019 18:50	2,5	19/05/2019 2:10	0,5
18/05/2019 12:50	7,5	18/05/2019 19:00	1,9	19/05/2019 2:20	2,9
18/05/2019 13:00	7	18/05/2019 19:10	2	19/05/2019 2:30	3,9
18/05/2019 13:10	8	18/05/2019 19:20	1,9	19/05/2019 2:40	3,7
18/05/2019 13:20	7,9	18/05/2019 19:30	1,6	19/05/2019 2:50	3,1
18/05/2019 13:30	7,3	18/05/2019 19:40	2	19/05/2019 3:00	3
18/05/2019 13:40	8,1	18/05/2019 19:50	1,6	19/05/2019 3:10	1,8
18/05/2019 13:50	6,8	18/05/2019 20:00	1,6	19/05/2019 3:20	2,7
18/05/2019 14:00	4,8	18/05/2019 20:10	1,4	19/05/2019 3:30	3,9
18/05/2019 14:10	2,3	18/05/2019 20:20	1,5	19/05/2019 3:40	3
18/05/2019 14:20	4	18/05/2019 20:30	1,6	19/05/2019 3:50	2,7
18/05/2019 14:30	7,1	18/05/2019 20:40	2,1	19/05/2019 4:00	2,5
18/05/2019 14:40	8,2	18/05/2019 20:50	1,9	19/05/2019 4:10	2
18/05/2019 14:50	6,8	18/05/2019 21:00	1,9	19/05/2019 4:20	2,4
18/05/2019 15:00	6,9	18/05/2019 21:10	2	19/05/2019 4:30	1,4
18/05/2019 15:10	6,6	18/05/2019 21:20	2	19/05/2019 4:40	1
18/05/2019 15:20	6,5	18/05/2019 21:30	1,9	19/05/2019 4:50	2,5
18/05/2019 15:30	6,8	18/05/2019 21:40	1,7	19/05/2019 5:00	4
18/05/2019 15:40	6,1	18/05/2019 21:50	1,3	19/05/2019 5:10	3,1
18/05/2019 15:50	6,3	18/05/2019 22:00	1,8	19/05/2019 5:20	1,6
18/05/2019 16:00	5,6	18/05/2019 23:10	1,2	19/05/2019 5:30	1,4
18/05/2019 16:10	5	18/05/2019 23:20	1,7	19/05/2019 5:40	1,9
18/05/2019 16:20	5,5	18/05/2019 23:30	1,4	19/05/2019 5:50	2,2
18/05/2019 16:30	4,6	18/05/2019 23:40	1,2	19/05/2019 6:00	1,9
18/05/2019 16:40	3,7	18/05/2019 23:50	0,7	19/05/2019 6:10	2,1
18/05/2019 16:50	3,5	19/05/2019 0:10	0,4	19/05/2019 6:20	2,2
18/05/2019 17:00	5,1	19/05/2019 0:20	0,7	19/05/2019 6:30	1,3
18/05/2019 17:10	5,1	19/05/2019 0:30	0,5	19/05/2019 6:40	0,9

Fecha	Velocidad	Fecha	Velocidad	Fecha	Velocidad
19/05/2019 6:50	1,1	19/05/2019 13:00	3,8	19/05/2019 19:10	2
19/05/2019 7:00	0,7	19/05/2019 13:10	5,5	19/05/2019 19:20	2
19/05/2019 7:10	0,6	19/05/2019 13:20	6,6	19/05/2019 19:30	1,4
19/05/2019 7:20	0,9	19/05/2019 13:30	6,1	19/05/2019 19:40	1,5
19/05/2019 7:30	1,3	19/05/2019 13:40	5,5	19/05/2019 19:50	0,5
19/05/2019 7:40	1,8	19/05/2019 13:50	5,9	19/05/2019 20:00	0,8
19/05/2019 7:50	1,6	19/05/2019 14:00	5,8	19/05/2019 20:10	0,5
19/05/2019 8:00	1,4	19/05/2019 14:10	5,7	19/05/2019 20:20	1,3
19/05/2019 8:10	1,4	19/05/2019 14:20	6,8	19/05/2019 20:30	1,1
19/05/2019 8:20	1,7	19/05/2019 14:30	6,4	19/05/2019 20:40	1,4
19/05/2019 8:30	0,9	19/05/2019 14:40	5,6	19/05/2019 20:50	1,4
19/05/2019 8:40	0,9	19/05/2019 14:50	5	19/05/2019 21:00	1,2
19/05/2019 8:50	1,3	19/05/2019 15:00	6	19/05/2019 21:10	1,5
19/05/2019 9:00	1,7	19/05/2019 15:10	6,3	19/05/2019 21:20	1,5
19/05/2019 9:10	1,6	19/05/2019 15:20	5,8	19/05/2019 21:30	1
19/05/2019 9:20	1,7	19/05/2019 15:30	6	19/05/2019 21:40	1,2
19/05/2019 9:30	2,5	19/05/2019 15:40	5,7	19/05/2019 21:50	0,9
19/05/2019 9:40	7,2	19/05/2019 15:50	5,6	19/05/2019 22:00	1,6
19/05/2019 9:50	7,4	19/05/2019 16:00	5,5	19/05/2019 23:10	1,2
19/05/2019 10:00	8,1	19/05/2019 16:10	4,8	19/05/2019 23:20	1,6
19/05/2019 10:10	6,4	19/05/2019 16:20	5,8	19/05/2019 23:30	1,6
19/05/2019 10:20	6,6	19/05/2019 16:30	5	19/05/2019 23:40	2,5
19/05/2019 10:30	7,2	19/05/2019 16:40	5,3	19/05/2019 23:50	2,2
19/05/2019 10:40	6,1	19/05/2019 16:50	5,2	20/05/2019 0:10	1,7
19/05/2019 10:50	6,6	19/05/2019 17:00	4,7	20/05/2019 0:20	1,4
19/05/2019 11:00	6,8	19/05/2019 17:10	4,2	20/05/2019 0:30	1,6
19/05/2019 11:10	6,6	19/05/2019 17:20	3,7	20/05/2019 0:40	1,6
19/05/2019 11:20	7,4	19/05/2019 17:30	4,4	20/05/2019 0:50	1,2
19/05/2019 11:30	6,1	19/05/2019 17:40	3,7	20/05/2019 1:00	1,3
19/05/2019 11:40	5,7	19/05/2019 17:50	3,6	20/05/2019 1:10	1
19/05/2019 11:50	5,4	19/05/2019 18:00	3,1	20/05/2019 1:20	1,7
19/05/2019 12:00	5,1	19/05/2019 18:10	3,2	20/05/2019 1:30	1,1
19/05/2019 12:10	5,1	19/05/2019 18:20	3,7	20/05/2019 1:40	0,4
19/05/2019 12:20	5	19/05/2019 18:30	3	20/05/2019 1:50	1,1
19/05/2019 12:30	5,5	19/05/2019 18:40	2,6	20/05/2019 2:00	1,2
19/05/2019 12:40	4,9	19/05/2019 18:50	2,4	20/05/2019 2:10	1,3
19/05/2019 12:50	4,5	19/05/2019 19:00	2	20/05/2019 2:20	1,1

Fecha	Velocidad	Fecha	Velocidad	Fecha	Velocidad
20/05/2019 2:30	1,3	20/05/2019 8:40	8,8	20/05/2019 14:50	4
20/05/2019 2:40	1,7	20/05/2019 8:50	8,8	20/05/2019 15:00	6,1
20/05/2019 2:50	1,8	20/05/2019 9:00	8	20/05/2019 15:10	3,2
20/05/2019 3:00	1	20/05/2019 9:10	9	20/05/2019 15:20	4,7
20/05/2019 3:10	1,1	20/05/2019 9:20	9,2	20/05/2019 15:30	3,3
20/05/2019 3:20	1,4	20/05/2019 9:30	9,7	20/05/2019 15:40	3,8
20/05/2019 3:30	1,9	20/05/2019 9:40	9	20/05/2019 15:50	4,5
20/05/2019 3:40	2,4	20/05/2019 9:50	8,4	20/05/2019 16:00	4,7
20/05/2019 3:50	1,9	20/05/2019 10:00	9,1	20/05/2019 16:10	5,7
20/05/2019 4:00	0,6	20/05/2019 10:10	8,7	20/05/2019 16:20	5,3
20/05/2019 4:10	1,3	20/05/2019 10:20	8,6	20/05/2019 16:30	5
20/05/2019 4:20	1	20/05/2019 10:30	9,9	20/05/2019 16:40	5,7
20/05/2019 4:30	1,2	20/05/2019 10:40	9,5	20/05/2019 16:50	5,1
20/05/2019 4:40	2,1	20/05/2019 10:50	9,3	20/05/2019 17:00	4,5
20/05/2019 4:50	2,8	20/05/2019 11:00	9,5	20/05/2019 17:10	4,5
20/05/2019 5:00	1,2	20/05/2019 11:10	7,7	20/05/2019 17:20	6
20/05/2019 5:10	1,6	20/05/2019 11:20	7,9	20/05/2019 17:30	7
20/05/2019 5:20	1,8	20/05/2019 11:30	8	20/05/2019 17:40	4,9
20/05/2019 5:30	2,1	20/05/2019 11:40	8,3	20/05/2019 17:50	4,9
20/05/2019 5:40	3,1	20/05/2019 11:50	8,4	20/05/2019 18:00	4,9
20/05/2019 5:50	3,4	20/05/2019 12:00	7,9	20/05/2019 18:10	4
20/05/2019 6:00	3,1	20/05/2019 12:10	8,6	20/05/2019 18:20	4,3
20/05/2019 6:10	2,5	20/05/2019 12:20	9,7	20/05/2019 18:30	4,7
20/05/2019 6:20	1,7	20/05/2019 12:30	9,8	20/05/2019 18:40	5,1
20/05/2019 6:30	1,5	20/05/2019 12:40	9,8	20/05/2019 18:50	5,1
20/05/2019 6:40	1,1	20/05/2019 12:50	9	20/05/2019 19:00	4,2
20/05/2019 6:50	1	20/05/2019 13:00	8,5	20/05/2019 19:10	3,5
20/05/2019 7:00	0,6	20/05/2019 13:10	8,8	20/05/2019 19:20	5,3
20/05/2019 7:10	1,2	20/05/2019 13:20	8,5	20/05/2019 19:30	4,8
20/05/2019 7:20	2,1	20/05/2019 13:30	8,1	20/05/2019 19:40	5,7
20/05/2019 7:30	1,7	20/05/2019 13:40	8,4	20/05/2019 19:50	7,4
20/05/2019 7:40	1,7	20/05/2019 13:50	8,7	20/05/2019 20:00	7,4
20/05/2019 7:50	2	20/05/2019 14:00	6,3	20/05/2019 20:10	7,2
20/05/2019 8:00	2	20/05/2019 14:10	5,8	20/05/2019 20:20	7,7
20/05/2019 8:10	2	20/05/2019 14:20	7,5	20/05/2019 20:30	6,9
20/05/2019 8:20	3,7	20/05/2019 14:30	6,5	20/05/2019 20:40	6,5
20/05/2019 8:30	6,6	20/05/2019 14:40	4,3	20/05/2019 20:50	7

Fecha	Velocidad	Fecha	Velocidad	Fecha	Velocidad
20/05/2019 21:00	5,9	21/05/2019 4:20	4,7	21/05/2019 10:30	8,9
20/05/2019 21:10	4,2	21/05/2019 4:30	4,9	21/05/2019 10:40	9,2
20/05/2019 21:20	3,8	21/05/2019 4:40	5,1	21/05/2019 10:50	9,3
20/05/2019 21:30	2,1	21/05/2019 4:50	5,7	21/05/2019 11:00	9,2
20/05/2019 21:40	1,5	21/05/2019 5:00	6,4	21/05/2019 11:10	7,9
20/05/2019 21:50	1,5	21/05/2019 5:10	5,6	21/05/2019 11:20	9,1
20/05/2019 22:00	1,7	21/05/2019 5:20	5,6	21/05/2019 11:30	9,8
20/05/2019 23:10	7,5	21/05/2019 5:30	5,4	21/05/2019 11:40	9,7
20/05/2019 23:20	8,7	21/05/2019 5:40	6,3	21/05/2019 11:50	8,9
20/05/2019 23:30	8,2	21/05/2019 5:50	5,8	21/05/2019 12:00	8,7
20/05/2019 23:40	8,4	21/05/2019 6:00	6,4	21/05/2019 12:10	8,3
20/05/2019 23:50	7,7	21/05/2019 6:10	5,1	21/05/2019 12:20	8,1
21/05/2019 0:10	5,3	21/05/2019 6:20	5,8	21/05/2019 12:30	8,8
21/05/2019 0:20	6,4	21/05/2019 6:30	5,8	21/05/2019 12:40	9,1
21/05/2019 0:30	6,8	21/05/2019 6:40	5,5	21/05/2019 12:50	7,8
21/05/2019 0:40	6,1	21/05/2019 6:50	5,6	21/05/2019 13:00	7,7
21/05/2019 0:50	6,1	21/05/2019 7:00	5,3	21/05/2019 13:10	6,2
21/05/2019 1:00	6,1	21/05/2019 7:10	5,3	21/05/2019 13:20	6,6
21/05/2019 1:10	7	21/05/2019 7:20	6,6	21/05/2019 13:30	6,7
21/05/2019 1:20	8,2	21/05/2019 7:30	6,3	21/05/2019 13:40	5,2
21/05/2019 1:30	8,4	21/05/2019 7:40	6,4	21/05/2019 13:50	5,9
21/05/2019 1:40	5,6	21/05/2019 7:50	4,6	21/05/2019 14:00	6
21/05/2019 1:50	5,5	21/05/2019 8:00	4,4	21/05/2019 14:10	5,9
21/05/2019 2:00	5,6	21/05/2019 8:10	5,6	21/05/2019 14:20	4,7
21/05/2019 2:10	5,5	21/05/2019 8:20	7	21/05/2019 14:30	4,8
21/05/2019 2:20	4,2	21/05/2019 8:30	7	21/05/2019 14:40	2,4
21/05/2019 2:30	4,5	21/05/2019 8:40	7,4	21/05/2019 14:50	4,1
21/05/2019 2:40	4,4	21/05/2019 8:50	6,4	21/05/2019 15:00	6,1
21/05/2019 2:50	4,4	21/05/2019 9:00	6,6	21/05/2019 15:10	5
21/05/2019 3:00	4,5	21/05/2019 9:10	6,7	21/05/2019 15:20	5,2
21/05/2019 3:10	4,3	21/05/2019 9:20	5,8	21/05/2019 15:30	4,5
21/05/2019 3:20	3,8	21/05/2019 9:30	6,6	21/05/2019 15:40	4,6
21/05/2019 3:30	4,5	21/05/2019 9:40	6,9	21/05/2019 15:50	5,1
21/05/2019 3:40	5	21/05/2019 9:50	7,7	21/05/2019 16:00	4,8
21/05/2019 3:50	5,8	21/05/2019 10:00	9,3	21/05/2019 16:10	4,6
21/05/2019 4:00	5,2	21/05/2019 10:10	8,7	21/05/2019 16:20	3,4
21/05/2019 4:10	5,3	21/05/2019 10:20	7,8	21/05/2019 16:30	3,4

Fecha	Velocidad	Fecha	Velocidad	Fecha	Velocidad
21/05/2019 16:40	4,5	21/05/2019 23:50	7,6	22/05/2019 6:10	2,1
21/05/2019 16:50	4,3	22/05/2019 0:10	7,3	22/05/2019 6:20	2
21/05/2019 17:00	4,5	22/05/2019 0:20	8	22/05/2019 6:30	2
21/05/2019 17:10	4,2	22/05/2019 0:30	7,9	22/05/2019 6:40	2,6
21/05/2019 17:20	3,8	22/05/2019 0:40	7,8	22/05/2019 6:50	3
21/05/2019 17:30	3,7	22/05/2019 0:50	7,3	22/05/2019 7:10	3,8
21/05/2019 17:40	4,2	22/05/2019 1:00	6,3	22/05/2019 7:20	4,4
21/05/2019 17:50	3,1	22/05/2019 1:10	6,9	22/05/2019 7:30	3
21/05/2019 18:00	3,4	22/05/2019 1:20	7,3	22/05/2019 7:40	3
21/05/2019 18:10	3,4	22/05/2019 1:30	5,8	22/05/2019 7:50	3,2
21/05/2019 18:20	3,2	22/05/2019 1:40	4,2	22/05/2019 8:10	3,7
21/05/2019 18:30	2,7	22/05/2019 1:50	3,5	22/05/2019 8:20	3,8
21/05/2019 18:40	2,4	22/05/2019 2:00	4,9	22/05/2019 8:30	2,9
21/05/2019 18:50	2,7	22/05/2019 2:10	4,5	22/05/2019 8:40	3,8
21/05/2019 19:00	2,5	22/05/2019 2:20	3,6	22/05/2019 8:50	3
21/05/2019 19:10	1,9	22/05/2019 2:30	4,7	22/05/2019 9:00	3
21/05/2019 19:20	1,4	22/05/2019 2:40	3,8	22/05/2019 9:10	3,1
21/05/2019 19:30	1,4	22/05/2019 2:50	2,6	22/05/2019 9:20	2,9
21/05/2019 19:40	1,6	22/05/2019 3:00	2,5	22/05/2019 9:30	3
21/05/2019 19:50	2,4	22/05/2019 3:10	1,9	22/05/2019 9:40	2,6
21/05/2019 20:00	1,3	22/05/2019 3:20	2,1	22/05/2019 9:50	1,5
21/05/2019 20:10	1,8	22/05/2019 3:30	2,9	22/05/2019 10:00	1,7
21/05/2019 20:20	1,9	22/05/2019 3:40	3,7	22/05/2019 10:10	1,4
21/05/2019 20:30	1,2	22/05/2019 3:50	3,5	22/05/2019 10:20	1,8
21/05/2019 20:40	1	22/05/2019 4:00	2,5	22/05/2019 10:30	1,9
21/05/2019 20:50	1,1	22/05/2019 4:10	1,8	22/05/2019 10:40	1,9
21/05/2019 21:00	0,7	22/05/2019 4:20	1,8	22/05/2019 10:50	1,2
21/05/2019 21:10	1	22/05/2019 4:30	1,9	22/05/2019 11:00	2,3
21/05/2019 21:20	0,8	22/05/2019 4:40	2,4	22/05/2019 11:10	2,3
21/05/2019 21:30	0,9	22/05/2019 4:50	3,4	22/05/2019 11:20	1,4
21/05/2019 21:40	1,5	22/05/2019 5:00	1,8	22/05/2019 11:30	1
21/05/2019 21:50	0,8	22/05/2019 5:10	1,4	22/05/2019 11:40	1,6
21/05/2019 22:00	0,5	22/05/2019 5:20	2,2	22/05/2019 11:50	2
21/05/2019 23:10	7,3	22/05/2019 5:30	1,8	22/05/2019 12:00	2,8
21/05/2019 23:20	9,1	22/05/2019 5:40	1,8	22/05/2019 12:10	3,2
21/05/2019 23:30	10,1	22/05/2019 5:50	0,8	22/05/2019 12:20	3,1
21/05/2019 23:40	8,6	22/05/2019 6:00	1	22/05/2019 12:30	1,9

Fecha	Velocidad	Fecha	Velocidad	Fecha	Velocidad
22/05/2019 12:40	5,3	22/05/2019 18:50	9,2	23/05/2019 2:10	0,7
22/05/2019 12:50	8,1	22/05/2019 19:00	9	23/05/2019 2:20	0,3
22/05/2019 13:00	7,7	22/05/2019 19:10	8,3	23/05/2019 2:30	0,4
22/05/2019 13:10	8,3	22/05/2019 19:20	7,2	23/05/2019 2:40	1,9
22/05/2019 13:20	5,8	22/05/2019 19:30	6,2	23/05/2019 2:50	2,1
22/05/2019 13:30	4,1	22/05/2019 19:40	5,5	23/05/2019 3:00	1,8
22/05/2019 13:40	4	22/05/2019 19:50	4,1	23/05/2019 3:10	1,8
22/05/2019 13:50	4,4	22/05/2019 20:00	2,5	23/05/2019 3:20	1,9
22/05/2019 14:00	3,3	22/05/2019 20:10	2,8	23/05/2019 3:30	1,4
22/05/2019 14:10	4,5	22/05/2019 20:20	2	23/05/2019 3:40	0,8
22/05/2019 14:20	3,5	22/05/2019 20:30	1,4	23/05/2019 3:50	0,9
22/05/2019 14:30	3,2	22/05/2019 20:40	1,6	23/05/2019 4:00	0,8
22/05/2019 14:40	4,7	22/05/2019 20:50	2,1	23/05/2019 4:10	1,9
22/05/2019 14:50	5,4	22/05/2019 21:00	2,9	23/05/2019 4:20	1,2
22/05/2019 15:00	6,4	22/05/2019 21:10	2,4	23/05/2019 4:30	0,7
22/05/2019 15:10	6,1	22/05/2019 21:20	1,8	23/05/2019 4:40	0,6
22/05/2019 15:20	6,3	22/05/2019 21:30	1,8	23/05/2019 4:50	0,7
22/05/2019 15:30	5,1	22/05/2019 21:40	1,5	23/05/2019 5:00	1,2
22/05/2019 15:40	4,3	22/05/2019 21:50	1,5	23/05/2019 5:10	1,5
22/05/2019 15:50	4,4	22/05/2019 22:00	1,9	23/05/2019 5:20	3,2
22/05/2019 16:00	3,7	22/05/2019 23:10	2,3	23/05/2019 5:30	2,3
22/05/2019 16:10	4	22/05/2019 23:20	2	23/05/2019 5:40	1,6
22/05/2019 16:20	3,7	22/05/2019 23:30	2,5	23/05/2019 5:50	0,8
22/05/2019 16:30	1,5	22/05/2019 23:40	2,2	23/05/2019 6:00	1,3
22/05/2019 16:40	5,7	22/05/2019 23:50	2	23/05/2019 6:10	0,8
22/05/2019 16:50	7,4	23/05/2019 0:10	1,2	23/05/2019 6:20	0,5
22/05/2019 17:00	8,4	23/05/2019 0:20	0,9	23/05/2019 6:30	0,4
22/05/2019 17:10	10,4	23/05/2019 0:30	1	23/05/2019 6:40	1,1
22/05/2019 17:20	9,8	23/05/2019 0:40	0,7	23/05/2019 6:50	1,5
22/05/2019 17:30	9,2	23/05/2019 0:50	1	23/05/2019 7:00	1,2
22/05/2019 17:40	7	23/05/2019 1:00	1,4	23/05/2019 7:10	1,5
22/05/2019 17:50	7,3	23/05/2019 1:10	1,3	23/05/2019 7:20	1,3
22/05/2019 18:00	7,5	23/05/2019 1:20	1,2	23/05/2019 7:30	1,5
22/05/2019 18:10	7,5	23/05/2019 1:30	1,1	23/05/2019 7:40	1,4
22/05/2019 18:20	7,9	23/05/2019 1:40	1,1	23/05/2019 7:50	1,7
22/05/2019 18:30	7,5	23/05/2019 1:50	0,7	23/05/2019 8:00	2,3
22/05/2019 18:40	8,7	23/05/2019 2:00	0,5	23/05/2019 8:10	3,2

Fecha	Velocidad	Fecha	Velocidad	Fecha	Velocidad
23/05/2019 8:20	3	23/05/2019 14:30	1,6	23/05/2019 20:40	7
23/05/2019 8:30	2,7	23/05/2019 14:40	4,1	23/05/2019 20:50	5,4
23/05/2019 8:40	3,1	23/05/2019 14:50	5,5	23/05/2019 21:00	6,3
23/05/2019 8:50	4,5	23/05/2019 15:00	6,2	23/05/2019 21:10	6,6
23/05/2019 9:00	5,1	23/05/2019 15:10	5,3	23/05/2019 21:20	6,3
23/05/2019 9:10	4,7	23/05/2019 15:20	3,6	23/05/2019 21:30	7,8
23/05/2019 9:20	4,2	23/05/2019 15:30	4,2	23/05/2019 21:40	8,1
23/05/2019 9:30	4,2	23/05/2019 15:40	3,2	23/05/2019 21:50	7,4
23/05/2019 9:40	4,5	23/05/2019 15:50	3,3	23/05/2019 22:00	7,6
23/05/2019 9:50	4,2	23/05/2019 16:00	2,9	23/05/2019 23:10	4,1
23/05/2019 10:00	4,2	23/05/2019 16:10	4,6	23/05/2019 23:20	3,2
23/05/2019 10:10	4,3	23/05/2019 16:20	3,7	23/05/2019 23:30	2,5
23/05/2019 10:20	5,1	23/05/2019 16:30	5	23/05/2019 23:40	3
23/05/2019 10:30	5,1	23/05/2019 16:40	4,6	23/05/2019 23:50	3,3
23/05/2019 10:40	5,8	23/05/2019 16:50	3,8	24/05/2019 0:10	3
23/05/2019 10:50	5,8	23/05/2019 17:00	2,9	24/05/2019 0:20	2,2
23/05/2019 11:00	5,7	23/05/2019 17:10	2,9	24/05/2019 0:30	2,1
23/05/2019 11:10	5,5	23/05/2019 17:20	3,7	24/05/2019 0:40	2,2
23/05/2019 11:20	4,7	23/05/2019 17:30	3,8	24/05/2019 0:50	1,3
23/05/2019 11:30	4,1	23/05/2019 17:40	4,3	24/05/2019 1:00	1,2
23/05/2019 11:40	4,3	23/05/2019 17:50	4,3	24/05/2019 1:10	2,3
23/05/2019 11:50	3,8	23/05/2019 18:00	3,4	24/05/2019 1:20	2,4
23/05/2019 12:00	3,7	23/05/2019 18:10	2,8	24/05/2019 1:30	2,4
23/05/2019 12:10	4	23/05/2019 18:20	2,7	24/05/2019 1:40	3
23/05/2019 12:20	4	23/05/2019 18:30	1,7	24/05/2019 1:50	2,4
23/05/2019 12:30	4,1	23/05/2019 18:40	2,3	24/05/2019 2:00	2
23/05/2019 12:40	3,4	23/05/2019 18:50	2,3	24/05/2019 2:10	1,3
23/05/2019 12:50	4,7	23/05/2019 19:00	1,9	24/05/2019 2:20	0,7
23/05/2019 13:00	3,4	23/05/2019 19:10	3,3	24/05/2019 2:30	0,6
23/05/2019 13:10	2,8	23/05/2019 19:20	4,4	24/05/2019 2:40	0,6
23/05/2019 13:20	3,2	23/05/2019 19:30	5,2	24/05/2019 2:50	1,5
23/05/2019 13:30	3	23/05/2019 19:40	4,7	24/05/2019 3:00	2,5
23/05/2019 13:40	3	23/05/2019 19:50	5,4	24/05/2019 3:10	2,6
23/05/2019 13:50	2,2	23/05/2019 20:00	6,1	24/05/2019 3:20	3
23/05/2019 14:00	4,4	23/05/2019 20:10	7,2	24/05/2019 3:30	2,2
23/05/2019 14:10	3,1	23/05/2019 20:20	6,7	24/05/2019 3:40	2,6
23/05/2019 14:20	2,7	23/05/2019 20:30	7	24/05/2019 3:50	2,2

Fecha	Velocidad	Fecha	Velocidad	Fecha	Velocidad
24/05/2019 4:00	1,6	24/05/2019 10:10	1,7	24/05/2019 16:20	4,6
24/05/2019 4:10	1,5	24/05/2019 10:20	2	24/05/2019 16:30	5,1
24/05/2019 4:20	1,8	24/05/2019 10:30	2,7	24/05/2019 16:40	5,1
24/05/2019 4:30	2,8	24/05/2019 10:40	2	24/05/2019 16:50	5
24/05/2019 4:40	3,3	24/05/2019 10:50	2,7	24/05/2019 17:00	4,7
24/05/2019 4:50	3,5	24/05/2019 11:00	2,1	24/05/2019 17:10	4,4
24/05/2019 5:00	2,5	24/05/2019 11:10	1,8	24/05/2019 17:20	4,5
24/05/2019 5:10	2,9	24/05/2019 11:20	2	24/05/2019 17:30	3,9
24/05/2019 5:20	2,6	24/05/2019 11:30	2,7	24/05/2019 17:40	4,1
24/05/2019 5:30	1,5	24/05/2019 11:40	2,8	24/05/2019 17:50	4,5
24/05/2019 5:40	0,8	24/05/2019 11:50	2	24/05/2019 18:00	4,1
24/05/2019 5:50	2,7	24/05/2019 12:00	1,8	24/05/2019 18:10	3
24/05/2019 6:00	5,3	24/05/2019 12:10	3,3	24/05/2019 18:20	2,4
24/05/2019 6:10	5,6	24/05/2019 12:20	2,8	24/05/2019 18:30	2,1
24/05/2019 6:20	5	24/05/2019 12:30	5,6	24/05/2019 18:40	2,5
24/05/2019 6:30	5	24/05/2019 12:40	6,4	24/05/2019 18:50	2,1
24/05/2019 6:40	5,2	24/05/2019 12:50	4,7	24/05/2019 19:00	1,9
24/05/2019 6:50	3,8	24/05/2019 13:00	5	24/05/2019 19:10	2
24/05/2019 7:00	3,9	24/05/2019 13:10	4,2	24/05/2019 19:20	2,6
24/05/2019 7:10	3,9	24/05/2019 13:20	3	24/05/2019 19:30	2,6
24/05/2019 7:20	3	24/05/2019 13:30	1,9	24/05/2019 19:40	2,1
24/05/2019 7:30	2	24/05/2019 13:40	3,9	24/05/2019 19:50	2
24/05/2019 7:40	1,1	24/05/2019 13:50	2,6	24/05/2019 20:00	2
24/05/2019 7:50	0,9	24/05/2019 14:00	2,4	24/05/2019 20:10	2,1
24/05/2019 8:00	1,1	24/05/2019 14:10	6,2	24/05/2019 20:20	2,1
24/05/2019 8:10	1,8	24/05/2019 14:20	7,3	24/05/2019 20:30	2,2
24/05/2019 8:20	2,8	24/05/2019 14:30	5,8	24/05/2019 20:40	2
24/05/2019 8:30	2,5	24/05/2019 14:40	5,4	24/05/2019 20:50	1,9
24/05/2019 8:40	2,3	24/05/2019 14:50	5,8	24/05/2019 21:00	2,3
24/05/2019 8:50	2,4	24/05/2019 15:00	4,6	24/05/2019 21:10	2
24/05/2019 9:00	2,4	24/05/2019 15:10	3,9	24/05/2019 21:20	2,2
24/05/2019 9:10	2,1	24/05/2019 15:20	4,4	24/05/2019 21:30	2,4
24/05/2019 9:20	2	24/05/2019 15:30	6	24/05/2019 21:40	2,1
24/05/2019 9:30	2,2	24/05/2019 15:40	4,7	24/05/2019 21:50	1,6
24/05/2019 9:40	2,1	24/05/2019 15:50	3,8	24/05/2019 22:00	1,5
24/05/2019 9:50	1,6	24/05/2019 16:00	4	24/05/2019 23:10	1,7
24/05/2019 10:00	1,7	24/05/2019 16:10	5,2	24/05/2019 23:20	1,3

Fecha	Velocidad	Fecha	Velocidad	Fecha	Velocidad
24/05/2019 23:30	1,2	25/05/2019 5:50	1,3	25/05/2019 12:00	2,7
24/05/2019 23:40	1,1	25/05/2019 6:00	0,8	25/05/2019 12:10	2,8
24/05/2019 23:50	0,9	25/05/2019 6:10	1,4	25/05/2019 12:20	2,8
25/05/2019 0:10	2	25/05/2019 6:20	1	25/05/2019 12:30	2,8
25/05/2019 0:20	4,6	25/05/2019 6:30	0,7	25/05/2019 12:50	5,3
25/05/2019 0:30	4,9	25/05/2019 6:40	0,4	25/05/2019 13:00	6,1
25/05/2019 0:40	4,3	25/05/2019 6:50	0,7	25/05/2019 13:10	6,3
25/05/2019 0:50	4,8	25/05/2019 7:00	0,8	25/05/2019 13:20	6,8
25/05/2019 1:00	4	25/05/2019 7:10	0,6	25/05/2019 13:30	6,5
25/05/2019 1:10	3,8	25/05/2019 7:20	1	25/05/2019 13:40	6,9
25/05/2019 1:20	3,9	25/05/2019 7:30	0,9	25/05/2019 13:50	7,7
25/05/2019 1:30	3,7	25/05/2019 7:40	0,8	25/05/2019 14:00	6,7
25/05/2019 1:40	3,7	25/05/2019 7:50	1	25/05/2019 14:10	6,3
25/05/2019 1:50	3,5	25/05/2019 8:00	1,2	25/05/2019 14:20	6,2
25/05/2019 2:00	2	25/05/2019 8:10	1,3	25/05/2019 14:30	6,3
25/05/2019 2:10	1,9	25/05/2019 8:20	1	25/05/2019 14:40	5,7
25/05/2019 2:20	2,4	25/05/2019 8:30	1,2	25/05/2019 14:50	5,9
25/05/2019 2:30	2,3	25/05/2019 8:40	1,4	25/05/2019 15:00	5,6
25/05/2019 2:40	2	25/05/2019 8:50	1,2	25/05/2019 15:10	5,7
25/05/2019 2:50	2,1	25/05/2019 9:00	1	25/05/2019 15:20	5,3
25/05/2019 3:00	2,9	25/05/2019 9:10	1,1	25/05/2019 15:30	5,4
25/05/2019 3:10	2,4	25/05/2019 9:20	0,9	25/05/2019 15:40	5,9
25/05/2019 3:20	2,4	25/05/2019 9:30	1,3	25/05/2019 15:50	6,5
25/05/2019 3:30	2,5	25/05/2019 9:40	1	25/05/2019 16:00	7,5
25/05/2019 3:40	1,9	25/05/2019 9:50	1,4	25/05/2019 16:10	6,6
25/05/2019 3:50	1,3	25/05/2019 10:00	1,6	25/05/2019 16:20	6
25/05/2019 4:00	1	25/05/2019 10:10	2,3	25/05/2019 16:30	6,6
25/05/2019 4:10	0,9	25/05/2019 10:20	1,8	25/05/2019 16:40	6
25/05/2019 4:20	0,8	25/05/2019 10:30	1,3	25/05/2019 16:50	6,6
25/05/2019 4:30	1,5	25/05/2019 10:40	1,2	25/05/2019 17:00	6,5
25/05/2019 4:40	0,9	25/05/2019 10:50	1	25/05/2019 17:10	7,1
25/05/2019 4:50	1,3	25/05/2019 11:00	1,2	25/05/2019 17:20	6,7
25/05/2019 5:00	1,3	25/05/2019 11:10	1,6	25/05/2019 17:30	5,2
25/05/2019 5:10	0,9	25/05/2019 11:20	1,8	25/05/2019 17:40	4,9
25/05/2019 5:20	1	25/05/2019 11:30	3,9	25/05/2019 17:50	4,8
25/05/2019 5:30	1,4	25/05/2019 11:40	4,3	25/05/2019 18:00	4
25/05/2019 5:40	1,9	25/05/2019 11:50	4	25/05/2019 18:10	2,8

Fecha	Velocidad	Fecha	Velocidad	Fecha	Velocidad
25/05/2019 18:20	2,9	26/05/2019 0:40	2,2	26/05/2019 6:50	1,4
25/05/2019 18:30	2,9	26/05/2019 0:50	1,8	26/05/2019 7:00	0,8
25/05/2019 18:40	2,3	26/05/2019 1:00	1,8	26/05/2019 7:10	1,6
25/05/2019 18:50	2,1	26/05/2019 1:10	1,3	26/05/2019 7:20	2,4
25/05/2019 19:00	2,4	26/05/2019 1:20	0,8	26/05/2019 7:30	1,7
25/05/2019 19:10	2,2	26/05/2019 1:30	0,4	26/05/2019 7:40	1,8
25/05/2019 19:20	2,4	26/05/2019 1:40	0,6	26/05/2019 7:50	1,8
25/05/2019 19:30	2,9	26/05/2019 1:50	0,4	26/05/2019 8:00	2
25/05/2019 19:40	2,7	26/05/2019 2:00	0,3	26/05/2019 8:10	1,4
25/05/2019 19:50	2,6	26/05/2019 2:10	0,3	26/05/2019 8:20	1,6
25/05/2019 20:00	1,8	26/05/2019 2:20	1,4	26/05/2019 8:30	1,6
25/05/2019 20:10	1,1	26/05/2019 2:30	1,9	26/05/2019 8:40	1,7
25/05/2019 20:20	1,1	26/05/2019 2:40	1,9	26/05/2019 8:50	1,9
25/05/2019 20:30	1	26/05/2019 2:50	1,5	26/05/2019 9:00	1,9
25/05/2019 20:40	0,9	26/05/2019 3:00	1,9	26/05/2019 9:10	2,8
25/05/2019 20:50	1,6	26/05/2019 3:10	1,2	26/05/2019 9:20	2,4
25/05/2019 21:00	1,5	26/05/2019 3:20	0,8	26/05/2019 9:30	1,6
25/05/2019 21:10	1,7	26/05/2019 3:30	0,2	26/05/2019 9:40	4,1
25/05/2019 21:20	1,3	26/05/2019 3:40	0,7	26/05/2019 9:50	7,9
25/05/2019 21:30	1,2	26/05/2019 3:50	0,6	26/05/2019 10:00	7,5
25/05/2019 21:40	1,5	26/05/2019 4:00	0,3	26/05/2019 10:10	7,6
25/05/2019 21:50	1,6	26/05/2019 4:10	0,2	26/05/2019 10:20	7,9
25/05/2019 22:00	2	26/05/2019 4:20	0,4	26/05/2019 10:30	6,4
25/05/2019 22:10	1,9	26/05/2019 4:30	0,5	26/05/2019 10:40	7,3
25/05/2019 22:20	2,1	26/05/2019 4:40	0,8	26/05/2019 10:50	7,1
25/05/2019 22:30	1,8	26/05/2019 4:50	1,2	26/05/2019 11:00	7,6
25/05/2019 22:40	1,6	26/05/2019 5:00	1	26/05/2019 11:10	8,2
25/05/2019 22:50	1,4	26/05/2019 5:10	0,7	26/05/2019 11:20	6,8
25/05/2019 23:00	1,1	26/05/2019 5:20	0,5	26/05/2019 11:30	5,4
25/05/2019 23:10	1	26/05/2019 5:30	1	26/05/2019 11:40	5,1
25/05/2019 23:20	1,2	26/05/2019 5:40	1,4	26/05/2019 11:50	3,6
25/05/2019 23:30	1	26/05/2019 5:50	2	26/05/2019 12:00	5,3
25/05/2019 23:40	0,5	26/05/2019 6:00	1,4	26/05/2019 12:10	7
25/05/2019 23:50	0,2	26/05/2019 6:10	1,1	26/05/2019 12:20	6,6
26/05/2019 0:10	0,6	26/05/2019 6:20	0,9	26/05/2019 12:30	6,6
26/05/2019 0:20	0,3	26/05/2019 6:30	0,4	26/05/2019 12:40	6,7
26/05/2019 0:30	1,5	26/05/2019 6:40	0,6	26/05/2019 12:50	6,3

Fecha	Velocidad	Fecha	Velocidad	Fecha	Velocidad
26/05/2019 13:00	6,6	26/05/2019 19:10	2,5	27/05/2019 1:30	1,6
26/05/2019 13:10	5,9	26/05/2019 19:20	2,4	27/05/2019 1:40	1,8
26/05/2019 13:20	5,5	26/05/2019 19:30	2,7	27/05/2019 1:50	1,6
26/05/2019 13:30	5,7	26/05/2019 19:40	1	27/05/2019 2:00	1,9
26/05/2019 13:40	5,5	26/05/2019 19:50	1,2	27/05/2019 2:10	2,2
26/05/2019 13:50	6,1	26/05/2019 20:00	1,6	27/05/2019 2:20	2,2
26/05/2019 14:00	5,6	26/05/2019 20:10	1,6	27/05/2019 2:30	2,5
26/05/2019 14:10	5,1	26/05/2019 20:20	1,7	27/05/2019 2:40	1,8
26/05/2019 14:20	5,6	26/05/2019 20:30	1,5	27/05/2019 2:50	1,9
26/05/2019 14:30	6,5	26/05/2019 20:40	2,4	27/05/2019 3:00	2,1
26/05/2019 14:40	6,7	26/05/2019 20:50	2,2	27/05/2019 3:10	2,3
26/05/2019 14:50	5,2	26/05/2019 21:00	5,7	27/05/2019 3:20	2,1
26/05/2019 15:00	6,3	26/05/2019 21:10	5,6	27/05/2019 3:30	2,1
26/05/2019 15:10	6,2	26/05/2019 21:20	4,7	27/05/2019 3:40	2,4
26/05/2019 15:20	5,5	26/05/2019 21:30	5,9	27/05/2019 3:50	2,1
26/05/2019 15:30	5,3	26/05/2019 21:40	6,3	27/05/2019 4:00	2,2
26/05/2019 15:40	5,5	26/05/2019 21:50	6,4	27/05/2019 4:10	2,2
26/05/2019 15:50	6,2	26/05/2019 22:00	6,3	27/05/2019 4:20	2,1
26/05/2019 16:00	5,9	26/05/2019 22:10	7,5	27/05/2019 4:30	3,1
26/05/2019 16:10	4,9	26/05/2019 22:20	6,9	27/05/2019 4:40	3,8
26/05/2019 16:20	5,3	26/05/2019 22:30	6,3	27/05/2019 4:50	3,7
26/05/2019 16:30	5,4	26/05/2019 22:40	5,8	27/05/2019 5:00	3,6
26/05/2019 16:40	5,6	26/05/2019 22:50	6,3	27/05/2019 5:10	3,6
26/05/2019 16:50	4,9	26/05/2019 23:00	5	27/05/2019 5:20	3,3
26/05/2019 17:00	5,1	26/05/2019 23:10	6,3	27/05/2019 5:30	3,7
26/05/2019 17:10	4,4	26/05/2019 23:20	5,2	27/05/2019 5:40	3,4
26/05/2019 17:20	4,5	26/05/2019 23:30	2,7	27/05/2019 5:50	4,1
26/05/2019 17:30	4,6	26/05/2019 23:40	2,7	27/05/2019 6:00	4,1
26/05/2019 17:40	3,4	26/05/2019 23:50	4,4	27/05/2019 6:10	4,8
26/05/2019 17:50	3,5	27/05/2019 0:10	3,5	27/05/2019 6:20	5
26/05/2019 18:00	3,9	27/05/2019 0:20	2,4	27/05/2019 6:30	3,6
26/05/2019 18:10	2,8	27/05/2019 0:30	1,8	27/05/2019 6:40	2,9
26/05/2019 18:20	1,9	27/05/2019 0:40	1,7	27/05/2019 6:50	2,1
26/05/2019 18:30	3	27/05/2019 0:50	1	27/05/2019 7:00	0,9
26/05/2019 18:40	2,6	27/05/2019 1:00	0,6	27/05/2019 7:10	1,4
26/05/2019 18:50	2,8	27/05/2019 1:10	0,5	27/05/2019 7:20	1,3
26/05/2019 19:00	2,1	27/05/2019 1:20	0,9	27/05/2019 7:30	0,9

Fecha	Velocidad	Fecha	Velocidad	Fecha	Velocidad
27/05/2019 7:40	1,2	27/05/2019 13:50	9,5	27/05/2019 20:00	7,8
27/05/2019 7:50	1,3	27/05/2019 14:00	9,7	27/05/2019 20:10	7
27/05/2019 8:00	1,2	27/05/2019 14:10	8,8	27/05/2019 20:20	7,2
27/05/2019 8:10	1,6	27/05/2019 14:20	10,9	27/05/2019 20:30	5,8
27/05/2019 8:20	1,8	27/05/2019 14:30	8,5	27/05/2019 20:40	5,2
27/05/2019 8:30	0,9	27/05/2019 14:40	10,5	27/05/2019 20:50	4,8
27/05/2019 8:40	1,2	27/05/2019 14:50	9,8	27/05/2019 21:00	6
27/05/2019 8:50	1,2	27/05/2019 15:00	9,4	27/05/2019 21:10	6,6
27/05/2019 9:00	1,5	27/05/2019 15:10	9,3	27/05/2019 21:20	7,7
27/05/2019 9:10	1,2	27/05/2019 15:20	8,5	27/05/2019 21:30	6,2
27/05/2019 9:20	1,1	27/05/2019 15:30	9,5	27/05/2019 21:40	3,7
27/05/2019 9:30	0,8	27/05/2019 15:40	7,9	27/05/2019 21:50	3,9
27/05/2019 9:40	1,4	27/05/2019 15:50	7,4	27/05/2019 22:00	5,1
27/05/2019 9:50	1,2	27/05/2019 16:00	8,1	27/05/2019 22:10	5,8
27/05/2019 10:00	0,9	27/05/2019 16:10	8	27/05/2019 22:20	5,3
27/05/2019 10:10	1,4	27/05/2019 16:20	8,1	27/05/2019 22:30	5,1
27/05/2019 10:20	1,5	27/05/2019 16:30	5,4	27/05/2019 22:40	5,6
27/05/2019 10:30	1,7	27/05/2019 16:40	5,6	27/05/2019 22:50	6,2
27/05/2019 10:40	2	27/05/2019 16:50	5,5	27/05/2019 23:00	6,9
27/05/2019 10:50	2,1	27/05/2019 17:00	3,9	27/05/2019 23:10	5,3
27/05/2019 11:00	1,8	27/05/2019 17:10	3,3	27/05/2019 23:20	6,4
27/05/2019 11:10	1,7	27/05/2019 17:20	4,5	27/05/2019 23:30	5,6
27/05/2019 11:20	7	27/05/2019 17:30	4,3	27/05/2019 23:40	5,4
27/05/2019 11:30	9,1	27/05/2019 17:40	5,4	27/05/2019 23:50	5,8
27/05/2019 11:40	7,9	27/05/2019 17:50	4,3	28/05/2019 0:10	5,5
27/05/2019 11:50	7,9	27/05/2019 18:00	4,1	28/05/2019 0:20	5,1
27/05/2019 12:00	8,8	27/05/2019 18:10	4,6	28/05/2019 0:30	3,7
27/05/2019 12:10	9,8	27/05/2019 18:20	5,5	28/05/2019 0:40	3,4
27/05/2019 12:20	9,4	27/05/2019 18:30	6,2	28/05/2019 0:50	3,2
27/05/2019 12:30	7	27/05/2019 18:40	6,4	28/05/2019 1:00	1,8
27/05/2019 12:40	7,8	27/05/2019 18:50	5,9	28/05/2019 1:10	1
27/05/2019 12:50	7,2	27/05/2019 19:00	4,8	28/05/2019 1:20	0,8
27/05/2019 13:00	6,8	27/05/2019 19:10	3,5	28/05/2019 1:30	0,6
27/05/2019 13:10	7,2	27/05/2019 19:20	4,3	28/05/2019 1:40	0,5
27/05/2019 13:20	8,3	27/05/2019 19:30	4,4	28/05/2019 1:50	1,7
27/05/2019 13:30	8,3	27/05/2019 19:40	7,7	28/05/2019 2:00	2,5
27/05/2019 13:40	10,1	27/05/2019 19:50	7,1	28/05/2019 2:10	2,5

Fecha	Velocidad	Fecha	Velocidad	Fecha	Velocidad
28/05/2019 2:20	2	28/05/2019 8:30	3,1	28/05/2019 14:40	3,3
28/05/2019 2:30	0,8	28/05/2019 8:40	2,8	28/05/2019 14:50	3,8
28/05/2019 2:40	0,5	28/05/2019 8:50	4,6	28/05/2019 15:00	5,5
28/05/2019 2:50	0,9	28/05/2019 9:00	4,6	28/05/2019 15:10	5,6
28/05/2019 3:00	1,9	28/05/2019 9:10	4,2	28/05/2019 15:20	5,3
28/05/2019 3:10	1,2	28/05/2019 9:20	2,6	28/05/2019 15:30	5,4
28/05/2019 3:20	0,8	28/05/2019 9:30	8,2	28/05/2019 15:40	5,4
28/05/2019 3:30	1,1	28/05/2019 9:40	7,2	28/05/2019 15:50	5,6
28/05/2019 3:40	2	28/05/2019 9:50	7,7	28/05/2019 16:00	4,9
28/05/2019 3:50	1,5	28/05/2019 10:00	7,7	28/05/2019 16:10	5,5
28/05/2019 4:00	1,6	28/05/2019 10:10	8	28/05/2019 16:20	5,5
28/05/2019 4:10	1,5	28/05/2019 10:20	9	28/05/2019 16:30	5,7
28/05/2019 4:20	1,6	28/05/2019 10:30	9,1	28/05/2019 16:40	5,1
28/05/2019 4:30	1,7	28/05/2019 10:40	10	28/05/2019 16:50	5,2
28/05/2019 4:40	1,3	28/05/2019 10:50	10	28/05/2019 17:00	4,7
28/05/2019 4:50	1,4	28/05/2019 11:00	10,4	28/05/2019 17:10	5
28/05/2019 5:00	1,5	28/05/2019 11:10	8,2	28/05/2019 17:20	4,8
28/05/2019 5:10	1,1	28/05/2019 11:20	8,3	28/05/2019 17:30	3,7
28/05/2019 5:20	0,7	28/05/2019 11:30	8,4	28/05/2019 17:40	3,2
28/05/2019 5:30	0,9	28/05/2019 11:40	7,8	28/05/2019 17:50	3,2
28/05/2019 5:40	0,5	28/05/2019 11:50	7,9	28/05/2019 18:00	2,8
28/05/2019 5:50	1	28/05/2019 12:00	6,5	28/05/2019 18:10	2,2
28/05/2019 6:00	1,4	28/05/2019 12:10	6,1	28/05/2019 18:20	2,1
28/05/2019 6:10	1,3	28/05/2019 12:20	5,6	28/05/2019 18:30	1,9
28/05/2019 6:20	0,6	28/05/2019 12:30	7	28/05/2019 18:40	2
28/05/2019 6:30	0,8	28/05/2019 12:40	7,3	28/05/2019 18:50	1,8
28/05/2019 6:40	0,6	28/05/2019 12:50	7,3	28/05/2019 19:00	2,1
28/05/2019 6:50	0,7	28/05/2019 13:00	6,6	28/05/2019 19:10	1,5
28/05/2019 7:00	0,8	28/05/2019 13:10	6,1	28/05/2019 19:20	1,3
28/05/2019 7:10	2,6	28/05/2019 13:20	6	28/05/2019 19:30	1,3
28/05/2019 7:20	3	28/05/2019 13:30	5,7	28/05/2019 19:40	1,1
28/05/2019 7:30	3,7	28/05/2019 13:40	4,9	28/05/2019 19:50	1,3
28/05/2019 7:40	4,1	28/05/2019 13:50	5	28/05/2019 20:00	0,9
28/05/2019 7:50	3,5	28/05/2019 14:00	5,5	28/05/2019 20:10	1,1
28/05/2019 8:00	2,2	28/05/2019 14:10	5,3	28/05/2019 20:20	1,7
28/05/2019 8:10	2,2	28/05/2019 14:20	4,1	28/05/2019 20:30	1,5
28/05/2019 8:20	2,3	28/05/2019 14:30	2,5	28/05/2019 20:40	1,3

Fecha	Velocidad	Fecha	Velocidad	Fecha	Velocidad
28/05/2019 20:50	1,2	29/05/2019 3:10	1,1	29/05/2019 9:20	1,1
28/05/2019 21:00	0,9	29/05/2019 3:20	0,9	29/05/2019 9:30	1,3
28/05/2019 21:10	1,6	29/05/2019 3:30	1,6	29/05/2019 9:40	2,5
28/05/2019 21:20	1	29/05/2019 3:40	1,8	29/05/2019 9:50	2
28/05/2019 21:30	1,9	29/05/2019 3:50	1	29/05/2019 10:00	2,2
28/05/2019 21:40	1,9	29/05/2019 4:00	0,9	29/05/2019 10:10	2,6
28/05/2019 21:50	1,7	29/05/2019 4:10	0,9	29/05/2019 10:20	2,4
28/05/2019 22:00	1,3	29/05/2019 4:20	0,8	29/05/2019 10:30	1,9
28/05/2019 22:10	1,7	29/05/2019 4:30	0,7	29/05/2019 10:40	1,9
28/05/2019 22:20	0,9	29/05/2019 4:40	0,6	29/05/2019 10:50	2,3
28/05/2019 22:30	1,2	29/05/2019 4:50	0,7	29/05/2019 11:00	2,1
28/05/2019 22:40	0,9	29/05/2019 5:00	0,7	29/05/2019 11:10	2,4
28/05/2019 22:50	1,4	29/05/2019 5:10	0,3	29/05/2019 11:20	1,7
28/05/2019 23:00	0,8	29/05/2019 5:20	0,9	29/05/2019 11:30	2,6
28/05/2019 23:10	1,3	29/05/2019 5:30	1	29/05/2019 11:40	2,4
28/05/2019 23:20	2	29/05/2019 5:40	0,8	29/05/2019 11:50	3,2
28/05/2019 23:30	2,1	29/05/2019 5:50	0,6	29/05/2019 12:00	1,9
28/05/2019 23:40	3	29/05/2019 6:00	0,6	29/05/2019 12:10	2,7
28/05/2019 23:50	3,1	29/05/2019 6:10	0,6	29/05/2019 12:20	3,4
29/05/2019 0:10	2,4	29/05/2019 6:20	0,4	29/05/2019 12:30	1,3
29/05/2019 0:20	2,3	29/05/2019 6:30	0,4	29/05/2019 12:40	4
29/05/2019 0:30	2,3	29/05/2019 6:40	0,6	29/05/2019 12:50	4,9
29/05/2019 0:40	1,7	29/05/2019 6:50	0,6	29/05/2019 13:00	5,3
29/05/2019 0:50	1,3	29/05/2019 7:00	1,1	29/05/2019 13:10	5,8
29/05/2019 1:00	0,5	29/05/2019 7:10	1	29/05/2019 13:20	6,9
29/05/2019 1:10	1,3	29/05/2019 7:20	0,8	29/05/2019 13:30	6,5
29/05/2019 1:20	1,8	29/05/2019 7:30	1	29/05/2019 13:40	6,6
29/05/2019 1:30	1,3	29/05/2019 7:40	1,2	29/05/2019 13:50	5,9
29/05/2019 1:40	1,4	29/05/2019 7:50	0,7	29/05/2019 14:00	5,4
29/05/2019 1:50	2,4	29/05/2019 8:00	1,1	29/05/2019 14:10	5,4
29/05/2019 2:00	1,9	29/05/2019 8:10	1	29/05/2019 14:20	5,6
29/05/2019 2:10	1,6	29/05/2019 8:20	0,7	29/05/2019 14:30	4,9
29/05/2019 2:20	1,2	29/05/2019 8:30	1,3	29/05/2019 14:40	5,2
29/05/2019 2:30	0,9	29/05/2019 8:40	0,9	29/05/2019 14:50	5,1
29/05/2019 2:40	0,5	29/05/2019 8:50	1,1	29/05/2019 15:00	5,2
29/05/2019 2:50	1,2	29/05/2019 9:00	0,8	29/05/2019 15:10	6
29/05/2019 3:00	1,8	29/05/2019 9:10	0,8	29/05/2019 15:20	5,8

Fecha	Velocidad	Fecha	Velocidad	Fecha	Velocidad
29/05/2019 15:30	5,2	29/05/2019 21:40	1,4	30/05/2019 4:00	0,3
29/05/2019 15:40	7,3	29/05/2019 21:50	1	30/05/2019 4:10	0,6
29/05/2019 15:50	5,9	29/05/2019 22:00	0,7	30/05/2019 4:20	0,9
29/05/2019 16:00	5,8	29/05/2019 22:10	1,7	30/05/2019 4:30	1,1
29/05/2019 16:10	5,9	29/05/2019 22:20	2	30/05/2019 4:40	0,8
29/05/2019 16:20	5,6	29/05/2019 22:30	1,6	30/05/2019 4:50	0,7
29/05/2019 16:30	5,7	29/05/2019 22:40	1,2	30/05/2019 5:00	1,4
29/05/2019 16:40	5,8	29/05/2019 22:50	1,4	30/05/2019 5:10	1,6
29/05/2019 16:50	7	29/05/2019 23:00	2	30/05/2019 5:20	0,8
29/05/2019 17:00	4,3	29/05/2019 23:10	1,9	30/05/2019 5:30	0,4
29/05/2019 17:10	7,6	29/05/2019 23:20	1,8	30/05/2019 5:40	1,2
29/05/2019 17:20	4,7	29/05/2019 23:30	2,1	30/05/2019 5:50	1,3
29/05/2019 17:30	1,9	29/05/2019 23:40	2,8	30/05/2019 6:00	0,7
29/05/2019 17:40	3,6	29/05/2019 23:50	2,3	30/05/2019 6:10	0,9
29/05/2019 17:50	3,2	30/05/2019 0:10	1,2	30/05/2019 6:20	0,7
29/05/2019 18:00	3,1	30/05/2019 0:20	0,6	30/05/2019 6:30	0,7
29/05/2019 18:10	1,6	30/05/2019 0:30	0,7	30/05/2019 6:40	0,7
29/05/2019 18:20	3,6	30/05/2019 0:40	1	30/05/2019 6:50	0,6
29/05/2019 18:30	2,4	30/05/2019 0:50	1	30/05/2019 7:00	0,9
29/05/2019 18:40	1,6	30/05/2019 1:00	1,4	30/05/2019 7:10	1
29/05/2019 18:50	1	30/05/2019 1:10	1,4	30/05/2019 7:20	0,9
29/05/2019 19:00	2,6	30/05/2019 1:20	1	30/05/2019 7:30	0,6
29/05/2019 19:10	2,9	30/05/2019 1:30	0,5	30/05/2019 7:40	0,9
29/05/2019 19:20	2,1	30/05/2019 1:40	0,9	30/05/2019 7:50	0,6
29/05/2019 19:30	1,2	30/05/2019 1:50	0,9	30/05/2019 8:00	1,5
29/05/2019 19:40	1,5	30/05/2019 2:00	0,9	30/05/2019 8:10	1,1
29/05/2019 19:50	1,6	30/05/2019 2:10	1,5	30/05/2019 8:20	1
29/05/2019 20:00	1,6	30/05/2019 2:20	1,4	30/05/2019 8:30	0,8
29/05/2019 20:10	1,5	30/05/2019 2:30	1,9	30/05/2019 8:40	1,5
29/05/2019 20:20	1,4	30/05/2019 2:40	1,6	30/05/2019 8:50	1
29/05/2019 20:30	1,6	30/05/2019 2:50	1,4	30/05/2019 9:00	0,8
29/05/2019 20:40	1,3	30/05/2019 3:00	1,4	30/05/2019 9:10	1,4
29/05/2019 20:50	1,7	30/05/2019 3:10	1,6	30/05/2019 9:20	1,5
29/05/2019 21:00	1,5	30/05/2019 3:20	1,4	30/05/2019 9:30	2
29/05/2019 21:10	1,8	30/05/2019 3:30	1,1	30/05/2019 9:40	2
29/05/2019 21:20	1,7	30/05/2019 3:40	0,9	30/05/2019 9:50	2,1
29/05/2019 21:30	1,5	30/05/2019 3:50	0,4	30/05/2019 10:00	2,1

Fecha	Velocidad	Fecha	Velocidad	Fecha	Velocidad
30/05/2019 10:10	1,9	30/05/2019 16:30	4,3	30/05/2019 22:40	2,8
30/05/2019 10:20	1,9	30/05/2019 16:40	1,7	30/05/2019 22:50	2,7
30/05/2019 10:30	2	30/05/2019 16:50	1,5	30/05/2019 23:00	2,2
30/05/2019 10:40	1,3	30/05/2019 17:00	1,2	30/05/2019 23:10	2,1
30/05/2019 10:50	1,4	30/05/2019 17:10	1,1	30/05/2019 23:20	2,1
30/05/2019 11:00	1,8	30/05/2019 17:20	1,2	30/05/2019 23:30	1,6
30/05/2019 11:10	2	30/05/2019 17:30	1,1	30/05/2019 23:40	1,9
30/05/2019 11:20	2,3	30/05/2019 17:40	0,8	30/05/2019 23:50	1,2
30/05/2019 11:30	1,9	30/05/2019 17:50	0,6	31/05/2019 0:10	0,9
30/05/2019 11:40	2,4	30/05/2019 18:00	0,4	31/05/2019 0:20	0,5
30/05/2019 11:50	2,5	30/05/2019 18:10	0,8	31/05/2019 0:30	0,6
30/05/2019 12:00	3	30/05/2019 18:20	1,6	31/05/2019 0:40	0,7
30/05/2019 12:10	3,9	30/05/2019 18:30	1,4	31/05/2019 0:50	1,3
30/05/2019 12:20	3,4	30/05/2019 18:40	1,5	31/05/2019 1:00	1,3
30/05/2019 12:30	3,4	30/05/2019 18:50	2,3	31/05/2019 1:10	1,1
30/05/2019 12:40	3,4	30/05/2019 19:00	2,4	31/05/2019 1:20	0,5
30/05/2019 12:50	3,5	30/05/2019 19:10	2,4	31/05/2019 1:30	0,5
30/05/2019 13:00	3,2	30/05/2019 19:20	2,2	31/05/2019 1:40	0,9
30/05/2019 13:10	3,5	30/05/2019 19:30	2,3	31/05/2019 1:50	0,8
30/05/2019 13:20	3,7	30/05/2019 19:40	1,8	31/05/2019 2:00	0,7
30/05/2019 13:30	3,5	30/05/2019 19:50	1,5	31/05/2019 2:10	1,5
30/05/2019 13:40	3,2	30/05/2019 20:00	2,3	31/05/2019 2:20	1,3
30/05/2019 13:50	3,7	30/05/2019 20:10	1,2	31/05/2019 2:30	0,6
30/05/2019 14:00	2,9	30/05/2019 20:20	1,2	31/05/2019 2:40	0,6
30/05/2019 14:20	3,4	30/05/2019 20:30	0,9	31/05/2019 2:50	0,6
30/05/2019 14:30	4	30/05/2019 20:40	0,8	31/05/2019 3:00	1,3
30/05/2019 14:40	4,4	30/05/2019 20:50	1	31/05/2019 3:10	1,6
30/05/2019 14:50	8,4	30/05/2019 21:00	0,9	31/05/2019 3:20	1,6
30/05/2019 15:00	6,1	30/05/2019 21:10	0,9	31/05/2019 3:30	0,9
30/05/2019 15:10	4,5	30/05/2019 21:20	0,5	31/05/2019 3:40	0,4
30/05/2019 15:20	3,1	30/05/2019 21:30	1,6	31/05/2019 3:50	0,4
30/05/2019 15:30	3,6	30/05/2019 21:40	0,7	31/05/2019 4:00	0,3
30/05/2019 15:40	2,1	30/05/2019 21:50	1,1	31/05/2019 4:10	0,3
30/05/2019 15:50	2,6	30/05/2019 22:00	2,3	31/05/2019 4:20	0,7
30/05/2019 16:00	2,2	30/05/2019 22:10	2,4	31/05/2019 4:30	0,9
30/05/2019 16:10	3,6	30/05/2019 22:20	2,3	31/05/2019 4:40	0,7
30/05/2019 16:20	2,6	30/05/2019 22:30	2	31/05/2019 4:50	0,7

Fecha	Velocidad	Fecha	Velocidad	Fecha	Velocidad
31/05/2019 5:00	0,8	31/05/2019 11:10	3,5	31/05/2019 17:20	4,2
31/05/2019 5:10	0,5	31/05/2019 11:20	3,3	31/05/2019 17:30	3,9
31/05/2019 5:20	0,4	31/05/2019 11:30	4,2	31/05/2019 17:40	3,2
31/05/2019 5:30	0,4	31/05/2019 11:40	4,5	31/05/2019 17:50	3,3
31/05/2019 5:40	0,6	31/05/2019 11:50	4,3	31/05/2019 18:00	3,1
31/05/2019 5:50	0,5	31/05/2019 12:00	5,7	31/05/2019 18:10	2,5
31/05/2019 6:00	0,7	31/05/2019 12:10	4,8	31/05/2019 18:20	2,4
31/05/2019 6:10	1,1	31/05/2019 12:20	4,5	31/05/2019 18:30	2,8
31/05/2019 6:20	1,2	31/05/2019 12:30	5,2	31/05/2019 18:40	1,9
31/05/2019 6:30	0,9	31/05/2019 12:40	5,1	31/05/2019 18:50	1,5
31/05/2019 6:40	1,2	31/05/2019 12:50	6,2	31/05/2019 19:00	1,7
31/05/2019 6:50	2,2	31/05/2019 13:00	5,8	31/05/2019 19:10	1,6
31/05/2019 7:00	2,1	31/05/2019 13:10	6,7	31/05/2019 19:20	1,7
31/05/2019 7:10	2	31/05/2019 13:20	5,6	31/05/2019 19:30	5,3
31/05/2019 7:20	2,1	31/05/2019 13:30	5,7	31/05/2019 19:40	9,1
31/05/2019 7:30	2,2	31/05/2019 13:40	5,2	31/05/2019 19:50	9,8
31/05/2019 7:40	3	31/05/2019 13:50	5,4	31/05/2019 20:00	9,6
31/05/2019 7:50	2,9	31/05/2019 14:00	4,7	31/05/2019 20:10	6,3
31/05/2019 8:00	1,4	31/05/2019 14:10	3,9	31/05/2019 20:20	4,5
31/05/2019 8:10	1,6	31/05/2019 14:20	4,2	31/05/2019 20:30	3,3
31/05/2019 8:20	1,7	31/05/2019 14:30	4,4	31/05/2019 20:40	4,6
31/05/2019 8:30	1,6	31/05/2019 14:40	5,5	31/05/2019 20:50	4,3
31/05/2019 8:40	1,7	31/05/2019 14:50	5,5	31/05/2019 21:00	4,3
31/05/2019 8:50	2,5	31/05/2019 15:00	4,8	31/05/2019 21:10	3,3
31/05/2019 9:00	2,8	31/05/2019 15:10	4,4	31/05/2019 21:20	1,1
31/05/2019 9:10	2,3	31/05/2019 15:20	5,1	31/05/2019 21:30	1,1
31/05/2019 9:20	2,3	31/05/2019 15:30	4,7	31/05/2019 21:40	0,6
31/05/2019 9:30	1,9	31/05/2019 15:40	4,4	31/05/2019 21:50	1,1
31/05/2019 9:40	1,5	31/05/2019 15:50	4,9	31/05/2019 22:00	1,9
31/05/2019 9:50	3	31/05/2019 16:00	3,5	31/05/2019 22:10	2,5
31/05/2019 10:00	2,2	31/05/2019 16:10	3,9	31/05/2019 22:20	1,3
31/05/2019 10:10	1,9	31/05/2019 16:20	3,5	31/05/2019 22:30	0,8
31/05/2019 10:20	3,9	31/05/2019 16:30	4,3	31/05/2019 22:40	0,7
31/05/2019 10:30	2,9	31/05/2019 16:40	4,1	31/05/2019 22:50	0,8
31/05/2019 10:40	2,5	31/05/2019 16:50	3,9	31/05/2019 23:00	1,6
31/05/2019 10:50	2,8	31/05/2019 17:00	3,4		
31/05/2019 11:00	2,9	31/05/2019 17:10	3,7		

Fecha	Velocidad	Fecha	Velocidad	Fecha	Velocidad
1/06/2019 0:10	2,5	1/06/2019 6:20	0,7	1/06/2019 12:30	6,1
1/06/2019 0:20	1,9	1/06/2019 6:30	1	1/06/2019 12:40	6,8
1/06/2019 0:30	1,6	1/06/2019 6:40	1,6	1/06/2019 12:50	6,5
1/06/2019 0:40	0,6	1/06/2019 6:50	1,1	1/06/2019 13:00	7,4
1/06/2019 0:50	1,5	1/06/2019 7:00	0,7	1/06/2019 13:10	6,4
1/06/2019 1:00	1	1/06/2019 7:10	1,2	1/06/2019 13:20	6,5
1/06/2019 1:10	1,4	1/06/2019 7:20	1,5	1/06/2019 13:30	6,7
1/06/2019 1:20	1,1	1/06/2019 7:30	1,5	1/06/2019 13:40	8
1/06/2019 1:30	0,5	1/06/2019 7:40	1,9	1/06/2019 13:50	6,9
1/06/2019 1:40	0,9	1/06/2019 7:50	1,2	1/06/2019 14:00	5,9
1/06/2019 1:50	1,4	1/06/2019 8:00	1,2	1/06/2019 14:10	7,7
1/06/2019 2:00	1	1/06/2019 8:10	1,3	1/06/2019 14:20	6,1
1/06/2019 2:10	0,9	1/06/2019 8:20	0,9	1/06/2019 14:30	6,6
1/06/2019 2:20	1,3	1/06/2019 8:30	0,9	1/06/2019 14:40	6
1/06/2019 2:30	1,3	1/06/2019 8:40	0,9	1/06/2019 14:50	6
1/06/2019 2:40	1,8	1/06/2019 8:50	1,2	1/06/2019 15:00	4,9
1/06/2019 2:50	2,1	1/06/2019 9:00	1,8	1/06/2019 15:10	7
1/06/2019 3:00	1,5	1/06/2019 9:10	1,8	1/06/2019 15:20	6,7
1/06/2019 3:10	1,5	1/06/2019 9:20	1,2	1/06/2019 15:30	7,2
1/06/2019 3:20	1,6	1/06/2019 9:30	1,9	1/06/2019 15:40	5,2
1/06/2019 3:30	1,8	1/06/2019 9:40	2,4	1/06/2019 15:50	5,1
1/06/2019 3:40	2,2	1/06/2019 9:50	2,3	1/06/2019 16:00	3
1/06/2019 3:50	2	1/06/2019 10:00	2,2	1/06/2019 16:10	3,2
1/06/2019 4:00	1,5	1/06/2019 10:10	3,5	1/06/2019 16:20	3,9
1/06/2019 4:10	1,9	1/06/2019 10:20	1,8	1/06/2019 16:30	4,4
1/06/2019 4:20	1,5	1/06/2019 10:30	4,9	1/06/2019 16:40	4,1
1/06/2019 4:30	1,2	1/06/2019 10:40	6,9	1/06/2019 16:50	3,1
1/06/2019 4:40	1,4	1/06/2019 10:50	8,1	1/06/2019 17:00	2,7
1/06/2019 4:50	1,8	1/06/2019 11:00	7,8	1/06/2019 17:10	2,6
1/06/2019 5:00	1,7	1/06/2019 11:10	8,9	1/06/2019 17:20	1,3
1/06/2019 5:10	1,5	1/06/2019 11:20	9	1/06/2019 17:30	1,4
1/06/2019 5:20	1,7	1/06/2019 11:30	9,2	1/06/2019 17:40	2,6
1/06/2019 5:30	1,5	1/06/2019 11:40	8,5	1/06/2019 17:50	2
1/06/2019 5:40	1	1/06/2019 11:50	7,5	1/06/2019 18:00	1,9
1/06/2019 5:50	0,9	1/06/2019 12:00	8,5	1/06/2019 18:10	1,9
1/06/2019 6:00	1,1	1/06/2019 12:10	7,5	1/06/2019 18:20	1,6
1/06/2019 6:10	0,7	1/06/2019 12:20	6,6	1/06/2019 18:30	2,1

Fecha	Velocidad	Fecha	Velocidad	Fecha	Velocidad
1/06/2019 18:40	2,1	2/06/2019 1:00	0,5	2/06/2019 7:10	0,3
1/06/2019 18:50	1,8	2/06/2019 1:10	0,7	2/06/2019 7:20	0,4
1/06/2019 19:00	1,6	2/06/2019 1:20	1,2	2/06/2019 7:30	0,6
1/06/2019 19:10	1,6	2/06/2019 1:30	1,4	2/06/2019 7:40	0,3
1/06/2019 19:20	1,4	2/06/2019 1:40	1,3	2/06/2019 7:50	0,5
1/06/2019 19:30	1,6	2/06/2019 1:50	1,8	2/06/2019 8:00	0,4
1/06/2019 19:40	2	2/06/2019 2:00	1,2	2/06/2019 8:10	0,9
1/06/2019 19:50	1,6	2/06/2019 2:10	0,6	2/06/2019 8:20	1,6
1/06/2019 20:00	1,8	2/06/2019 2:20	1,2	2/06/2019 8:30	1,6
1/06/2019 20:10	1,7	2/06/2019 2:30	0,9	2/06/2019 8:50	1,2
1/06/2019 20:20	1,7	2/06/2019 2:40	0,7	2/06/2019 9:00	1,4
1/06/2019 20:30	1,8	2/06/2019 2:50	1	2/06/2019 9:10	1,2
1/06/2019 20:40	1,9	2/06/2019 3:00	1,4	2/06/2019 9:20	1,7
1/06/2019 20:50	1,6	2/06/2019 3:10	1,6	2/06/2019 9:30	1,8
1/06/2019 21:00	1,4	2/06/2019 3:20	1,9	2/06/2019 9:40	1,5
1/06/2019 21:10	2,2	2/06/2019 3:30	1,9	2/06/2019 9:50	1,5
1/06/2019 21:20	2,6	2/06/2019 3:40	1,5	2/06/2019 10:00	1,6
1/06/2019 21:30	3	2/06/2019 3:50	0,7	2/06/2019 10:10	1,4
1/06/2019 21:40	3,3	2/06/2019 4:00	0,6	2/06/2019 10:20	1,1
1/06/2019 21:50	2,9	2/06/2019 4:10	0,7	2/06/2019 10:30	1,3
1/06/2019 22:00	3,3	2/06/2019 4:20	2,1	2/06/2019 10:40	2,3
1/06/2019 22:10	3,5	2/06/2019 4:30	2	2/06/2019 10:50	1,5
1/06/2019 22:20	4	2/06/2019 4:40	1,7	2/06/2019 11:00	1,3
1/06/2019 22:30	3,2	2/06/2019 4:50	1,1	2/06/2019 11:10	2,1
1/06/2019 22:40	3,5	2/06/2019 5:00	0,6	2/06/2019 11:20	2,2
1/06/2019 22:50	3	2/06/2019 5:10	0,5	2/06/2019 11:30	2,5
1/06/2019 23:00	3,2	2/06/2019 5:20	0,9	2/06/2019 11:40	3,1
1/06/2019 23:10	2,8	2/06/2019 5:30	1,6	2/06/2019 11:50	3,2
1/06/2019 23:20	2,4	2/06/2019 5:40	1,7	2/06/2019 12:00	1,8
1/06/2019 23:30	2,3	2/06/2019 5:50	1,9	2/06/2019 12:10	3,4
1/06/2019 23:40	2,1	2/06/2019 6:00	1,8	2/06/2019 12:20	4,3
1/06/2019 23:50	1,9	2/06/2019 6:10	1	2/06/2019 12:30	3,3
2/06/2019 0:10	1,5	2/06/2019 6:20	0,6	2/06/2019 12:40	4,2
2/06/2019 0:20	1,7	2/06/2019 6:30	0,6	2/06/2019 12:50	4,4
2/06/2019 0:30	0,3	2/06/2019 6:40	0,5	2/06/2019 13:00	4,2
2/06/2019 0:40	0,3	2/06/2019 6:50	0,4	2/06/2019 13:10	4,7
2/06/2019 0:50	0,5	2/06/2019 7:00	0,6	2/06/2019 13:20	2,7

Fecha	Velocidad	Fecha	Velocidad	Fecha	Velocidad
2/06/2019 13:30	4,6	2/06/2019 19:40	1,6	3/06/2019 2:00	9,2
2/06/2019 13:40	3,5	2/06/2019 19:50	1	3/06/2019 2:10	8,2
2/06/2019 13:50	3,4	2/06/2019 20:00	0,5	3/06/2019 2:20	8,9
2/06/2019 14:00	4,7	2/06/2019 20:10	0,9	3/06/2019 2:30	9,3
2/06/2019 14:10	5,4	2/06/2019 20:20	1,9	3/06/2019 2:40	9,6
2/06/2019 14:20	5,1	2/06/2019 20:30	3	3/06/2019 2:50	9,9
2/06/2019 14:30	4,8	2/06/2019 20:40	3,3	3/06/2019 3:00	12,9
2/06/2019 14:40	5,4	2/06/2019 20:50	2,3	3/06/2019 3:10	12,4
2/06/2019 14:50	4,3	2/06/2019 21:00	2,4	3/06/2019 3:20	12
2/06/2019 15:00	4	2/06/2019 21:10	2	3/06/2019 3:30	12,8
2/06/2019 15:10	3,7	2/06/2019 21:20	3,1	3/06/2019 3:40	10,4
2/06/2019 15:20	4,6	2/06/2019 21:30	2,9	3/06/2019 3:50	11,7
2/06/2019 15:30	3,4	2/06/2019 21:40	3,5	3/06/2019 4:00	10,5
2/06/2019 15:40	4,1	2/06/2019 21:50	3,7	3/06/2019 4:10	10,3
2/06/2019 15:50	4,6	2/06/2019 22:00	2,3	3/06/2019 4:20	10
2/06/2019 16:00	4,1	2/06/2019 22:10	1,9	3/06/2019 4:30	10,8
2/06/2019 16:10	4,1	2/06/2019 22:20	1,5	3/06/2019 4:40	11,4
2/06/2019 16:20	4,2	2/06/2019 22:30	2,3	3/06/2019 4:50	11,8
2/06/2019 16:30	4,1	2/06/2019 22:40	4,3	3/06/2019 5:00	11,5
2/06/2019 16:40	4,6	2/06/2019 22:50	4,5	3/06/2019 5:10	10,1
2/06/2019 16:50	3,8	2/06/2019 23:00	4,7	3/06/2019 5:20	11,2
2/06/2019 17:00	3,9	2/06/2019 23:10	4,3	3/06/2019 5:30	9,5
2/06/2019 17:10	3,8	2/06/2019 23:20	3,9	3/06/2019 5:40	10,9
2/06/2019 17:20	2,6	2/06/2019 23:30	3,8	3/06/2019 5:50	12,1
2/06/2019 17:30	3,7	2/06/2019 23:40	4,1	3/06/2019 6:00	11,7
2/06/2019 17:40	4,1	2/06/2019 23:50	4,1	3/06/2019 6:10	11
2/06/2019 17:50	3,3	3/06/2019 0:10	5	3/06/2019 6:20	11,4
2/06/2019 18:00	2,7	3/06/2019 0:20	5,4	3/06/2019 6:30	10,6
2/06/2019 18:10	2,7	3/06/2019 0:30	5,4	3/06/2019 6:40	10,7
2/06/2019 18:20	2,8	3/06/2019 0:40	5,1	3/06/2019 6:50	10,9
2/06/2019 18:30	2,1	3/06/2019 0:50	5,2	3/06/2019 7:00	9,5
2/06/2019 18:40	2,1	3/06/2019 1:00	5,8	3/06/2019 7:10	10,4
2/06/2019 18:50	1,9	3/06/2019 1:10	5,8	3/06/2019 7:20	10,3
2/06/2019 19:00	2	3/06/2019 1:20	6,1	3/06/2019 7:30	11,3
2/06/2019 19:10	1,9	3/06/2019 1:30	6,5	3/06/2019 7:40	10,4
2/06/2019 19:20	2,2	3/06/2019 1:40	8,9	3/06/2019 7:50	11
2/06/2019 19:30	1,5	3/06/2019 1:50	8,5	3/06/2019 8:00	9,7

Fecha	Velocidad	Fecha	Velocidad	Fecha	Velocidad
3/06/2019 8:10	8,8	3/06/2019 14:20	6,6	3/06/2019 20:30	3,1
3/06/2019 8:20	9,1	3/06/2019 14:30	6,6	3/06/2019 20:40	2,9
3/06/2019 8:30	9,3	3/06/2019 14:40	6,8	3/06/2019 20:50	3,2
3/06/2019 8:40	9,3	3/06/2019 14:50	5,7	3/06/2019 21:00	4,6
3/06/2019 8:50	9,8	3/06/2019 15:00	7,5	3/06/2019 21:10	4,7
3/06/2019 9:00	10,3	3/06/2019 15:10	8,2	3/06/2019 21:20	4,3
3/06/2019 9:10	10,8	3/06/2019 15:20	7,8	3/06/2019 21:30	3,2
3/06/2019 9:20	9,8	3/06/2019 15:30	7,5	3/06/2019 21:40	3,8
3/06/2019 9:30	9,5	3/06/2019 15:40	7,7	3/06/2019 21:50	3,6
3/06/2019 9:40	9,5	3/06/2019 15:50	6,5	3/06/2019 22:00	3,4
3/06/2019 9:50	9,6	3/06/2019 16:00	6,9	3/06/2019 22:10	3,6
3/06/2019 10:00	9,1	3/06/2019 16:10	6,3	3/06/2019 22:20	2,7
3/06/2019 10:10	9,5	3/06/2019 16:20	5,8	3/06/2019 22:30	2
3/06/2019 10:20	9,3	3/06/2019 16:30	4,1	3/06/2019 22:40	1,7
3/06/2019 10:30	8,3	3/06/2019 16:40	4,5	3/06/2019 22:50	1,4
3/06/2019 10:40	8,8	3/06/2019 16:50	5,6	3/06/2019 23:00	1,4
3/06/2019 10:50	8,3	3/06/2019 17:00	4,2	3/06/2019 23:10	1,5
3/06/2019 11:00	8,6	3/06/2019 17:10	2,9	3/06/2019 23:20	2
3/06/2019 11:10	8,3	3/06/2019 17:20	2,1	3/06/2019 23:30	1,5
3/06/2019 11:20	6,6	3/06/2019 17:30	3,9	3/06/2019 23:40	2,5
3/06/2019 11:30	7,2	3/06/2019 17:40	2,6	3/06/2019 23:50	1,7
3/06/2019 11:40	6,2	3/06/2019 17:50	1	4/06/2019 0:10	2,1
3/06/2019 11:50	6,2	3/06/2019 18:00	2,7	4/06/2019 0:20	1,5
3/06/2019 12:00	5,7	3/06/2019 18:10	2,7	4/06/2019 0:30	1,6
3/06/2019 12:10	7,7	3/06/2019 18:20	2,9	4/06/2019 0:40	2,2
3/06/2019 12:20	7,9	3/06/2019 18:30	1,9	4/06/2019 0:50	2,1
3/06/2019 12:30	7,9	3/06/2019 18:40	1,9	4/06/2019 1:00	2,6
3/06/2019 12:40	6,7	3/06/2019 18:50	2	4/06/2019 1:10	3,9
3/06/2019 12:50	5,2	3/06/2019 19:00	2,2	4/06/2019 1:20	4,6
3/06/2019 13:00	7,2	3/06/2019 19:10	2,9	4/06/2019 1:30	5,5
3/06/2019 13:10	6,7	3/06/2019 19:20	3	4/06/2019 1:40	5,6
3/06/2019 13:20	7,1	3/06/2019 19:30	2,8	4/06/2019 1:50	5,5
3/06/2019 13:30	7,3	3/06/2019 19:40	2,6	4/06/2019 2:00	5,5
3/06/2019 13:40	7,2	3/06/2019 19:50	3,2	4/06/2019 2:10	5
3/06/2019 13:50	7,3	3/06/2019 20:00	3,3	4/06/2019 2:20	5,8
3/06/2019 14:00	6,3	3/06/2019 20:10	3,9	4/06/2019 2:30	5,5
3/06/2019 14:10	7,3	3/06/2019 20:20	2,8	4/06/2019 2:40	5

Fecha	Velocidad	Fecha	Velocidad	Fecha	Velocidad
4/06/2019 2:50	5,5	4/06/2019 9:00	9,5	4/06/2019 15:20	13
4/06/2019 3:00	5,2	4/06/2019 9:10	9,5	4/06/2019 15:30	14,4
4/06/2019 3:10	5,7	4/06/2019 9:30	9,3	4/06/2019 15:40	15,6
4/06/2019 3:20	5,6	4/06/2019 9:40	9,1	4/06/2019 15:50	12,7
4/06/2019 3:30	6,1	4/06/2019 9:50	9,1	4/06/2019 16:00	11,9
4/06/2019 3:40	6,2	4/06/2019 10:00	8,8	4/06/2019 16:10	12,6
4/06/2019 3:50	4,9	4/06/2019 10:10	7,9	4/06/2019 16:20	12
4/06/2019 4:00	4,8	4/06/2019 10:20	7,9	4/06/2019 16:30	13,3
4/06/2019 4:10	5	4/06/2019 10:30	7,9	4/06/2019 16:40	15
4/06/2019 4:20	5,9	4/06/2019 10:40	7,3	4/06/2019 16:50	13,7
4/06/2019 4:30	5,8	4/06/2019 10:50	8,5	4/06/2019 17:00	12,5
4/06/2019 4:40	5,1	4/06/2019 11:00	8,6	4/06/2019 17:10	9,7
4/06/2019 4:50	4,7	4/06/2019 11:10	8,7	4/06/2019 17:20	12
4/06/2019 5:00	4,7	4/06/2019 11:20	8,2	4/06/2019 17:30	10,4
4/06/2019 5:10	5,7	4/06/2019 11:30	8,7	4/06/2019 17:40	11
4/06/2019 5:20	4,4	4/06/2019 11:40	8,2	4/06/2019 17:50	10,7
4/06/2019 5:30	4,4	4/06/2019 11:50	7,8	4/06/2019 18:00	13
4/06/2019 5:40	4	4/06/2019 12:00	9,7	4/06/2019 18:10	12,1
4/06/2019 5:50	4,5	4/06/2019 12:10	9,1	4/06/2019 18:20	9,6
4/06/2019 6:00	4,2	4/06/2019 12:20	9,6	4/06/2019 18:30	6,4
4/06/2019 6:10	4,8	4/06/2019 12:30	9,1	4/06/2019 18:40	5
4/06/2019 6:20	4,9	4/06/2019 12:40	8,3	4/06/2019 18:50	5,7
4/06/2019 6:30	4,9	4/06/2019 12:50	9,1	4/06/2019 19:00	5,3
4/06/2019 6:40	5,4	4/06/2019 13:00	9,2	4/06/2019 19:10	4,3
4/06/2019 6:50	5,1	4/06/2019 13:10	9,8	4/06/2019 19:20	5,6
4/06/2019 7:00	5,9	4/06/2019 13:20	8,1	4/06/2019 19:30	5,3
4/06/2019 7:10	5,6	4/06/2019 13:30	9	4/06/2019 19:40	5,9
4/06/2019 7:20	5,2	4/06/2019 13:40	8,7	4/06/2019 19:50	6,3
4/06/2019 7:30	5,7	4/06/2019 13:50	8,6	4/06/2019 20:00	6,7
4/06/2019 7:40	5,9	4/06/2019 14:00	7,9	4/06/2019 20:10	6,8
4/06/2019 7:50	7,6	4/06/2019 14:10	9,1	4/06/2019 20:20	6,9
4/06/2019 8:00	4,9	4/06/2019 14:20	9,4	4/06/2019 20:30	4,5
4/06/2019 8:10	4,6	4/06/2019 14:30	10,8	4/06/2019 20:40	4,6
4/06/2019 8:20	7,4	4/06/2019 14:40	11,8	4/06/2019 20:50	5
4/06/2019 8:30	8,1	4/06/2019 14:50	10,6	4/06/2019 21:00	4,6
4/06/2019 8:40	8,9	4/06/2019 15:00	11	4/06/2019 21:10	4,1
4/06/2019 8:50	9,7	4/06/2019 15:10	12,8	4/06/2019 21:20	4,3

Fecha	Velocidad	Fecha	Velocidad	Fecha	Velocidad
4/06/2019 21:30	4,3	5/06/2019 3:50	8,2	5/06/2019 10:00	8,4
4/06/2019 21:40	4,8	5/06/2019 4:00	8,2	5/06/2019 10:10	8,3
4/06/2019 21:50	4,1	5/06/2019 4:10	8,1	5/06/2019 10:20	7,7
4/06/2019 22:00	3,6	5/06/2019 4:20	9,3	5/06/2019 10:30	7,3
4/06/2019 22:10	3,7	5/06/2019 4:30	10,9	5/06/2019 10:40	8,3
4/06/2019 22:20	4,8	5/06/2019 4:40	11	5/06/2019 10:50	9
4/06/2019 22:30	4,4	5/06/2019 4:50	9,9	5/06/2019 11:00	8,4
4/06/2019 22:40	5,6	5/06/2019 5:00	8,7	5/06/2019 11:10	8,4
4/06/2019 22:50	6	5/06/2019 5:10	10	5/06/2019 11:20	7,3
4/06/2019 23:00	5,1	5/06/2019 5:20	8,8	5/06/2019 11:30	7,3
4/06/2019 23:10	4,3	5/06/2019 5:30	7,8	5/06/2019 11:40	6,5
4/06/2019 23:20	4,2	5/06/2019 5:40	6,4	5/06/2019 11:50	6,2
4/06/2019 23:30	5	5/06/2019 5:50	7,8	5/06/2019 12:00	6,1
4/06/2019 23:40	4,3	5/06/2019 6:00	4,2	5/06/2019 12:10	3,1
4/06/2019 23:50	5,2	5/06/2019 6:10	6,4	5/06/2019 12:20	3,4
5/06/2019 0:10	3	5/06/2019 6:20	7,3	5/06/2019 12:30	2,5
5/06/2019 0:20	1,8	5/06/2019 6:30	8,2	5/06/2019 12:40	1,8
5/06/2019 0:30	3,3	5/06/2019 6:40	10,1	5/06/2019 12:50	4,7
5/06/2019 0:40	6	5/06/2019 6:50	9,7	5/06/2019 13:00	2,5
5/06/2019 0:50	7,3	5/06/2019 7:00	9,8	5/06/2019 13:10	4,1
5/06/2019 1:00	8,1	5/06/2019 7:10	9,7	5/06/2019 13:20	3,3
5/06/2019 1:10	8,8	5/06/2019 7:20	9,2	5/06/2019 13:30	2,7
5/06/2019 1:20	10,6	5/06/2019 7:30	8,6	5/06/2019 13:40	2,9
5/06/2019 1:30	10,1	5/06/2019 7:40	9,3	5/06/2019 13:50	3,9
5/06/2019 1:40	9,2	5/06/2019 7:50	8,8	5/06/2019 14:00	2,6
5/06/2019 1:50	8,3	5/06/2019 8:00	10,3	5/06/2019 14:10	2,7
5/06/2019 2:00	8,5	5/06/2019 8:10	9,4	5/06/2019 14:20	3,3
5/06/2019 2:10	7,5	5/06/2019 8:20	9,4	5/06/2019 14:30	4,7
5/06/2019 2:20	6,6	5/06/2019 8:30	10,5	5/06/2019 14:40	3
5/06/2019 2:30	5,8	5/06/2019 8:40	10,4	5/06/2019 14:50	4,3
5/06/2019 2:40	6,7	5/06/2019 8:50	9,9	5/06/2019 15:00	6,9
5/06/2019 2:50	6,5	5/06/2019 9:00	9,4	5/06/2019 15:10	7,4
5/06/2019 3:00	7,4	5/06/2019 9:10	7,8	5/06/2019 15:20	7,8
5/06/2019 3:10	6,9	5/06/2019 9:20	8,5	5/06/2019 15:30	7,1
5/06/2019 3:20	7,3	5/06/2019 9:30	7,3	5/06/2019 15:40	7,6
5/06/2019 3:30	8,6	5/06/2019 9:40	7,5	5/06/2019 15:50	9,1
5/06/2019 3:40	9,8	5/06/2019 9:50	8	5/06/2019 16:00	9

Fecha	Velocidad	Fecha	Velocidad	Fecha	Velocidad
5/06/2019 16:10	8,2	5/06/2019 22:20	9,9	6/06/2019 4:40	10,7
5/06/2019 16:20	8,9	5/06/2019 22:30	8,8	6/06/2019 4:50	10,3
5/06/2019 16:30	7,5	5/06/2019 22:40	9,1	6/06/2019 5:00	11,4
5/06/2019 16:40	7,5	5/06/2019 22:50	9	6/06/2019 5:10	10,6
5/06/2019 16:50	7,6	5/06/2019 23:00	9	6/06/2019 5:20	10,5
5/06/2019 17:00	7,6	5/06/2019 23:10	9,4	6/06/2019 5:30	10,5
5/06/2019 17:10	8,2	5/06/2019 23:20	9,5	6/06/2019 5:40	10,7
5/06/2019 17:20	6,7	5/06/2019 23:30	9,2	6/06/2019 5:50	10,3
5/06/2019 17:30	7,1	5/06/2019 23:40	10,2	6/06/2019 6:00	10,1
5/06/2019 17:40	6,9	5/06/2019 23:50	9,7	6/06/2019 6:10	9,7
5/06/2019 17:50	6,6	6/06/2019 0:10	9,2	6/06/2019 6:20	9,1
5/06/2019 18:00	6,1	6/06/2019 0:20	9,7	6/06/2019 6:30	8,8
5/06/2019 18:10	4,9	6/06/2019 0:30	9,7	6/06/2019 6:40	9,7
5/06/2019 18:20	4,7	6/06/2019 0:40	9,4	6/06/2019 6:50	9,5
5/06/2019 18:30	4,6	6/06/2019 0:50	9,3	6/06/2019 7:00	10,3
5/06/2019 18:40	4,7	6/06/2019 1:00	8,7	6/06/2019 7:10	9,7
5/06/2019 18:50	3,2	6/06/2019 1:10	8,6	6/06/2019 7:20	9
5/06/2019 19:00	3,5	6/06/2019 1:20	8,3	6/06/2019 7:30	9,2
5/06/2019 19:10	3,4	6/06/2019 1:30	8,6	6/06/2019 7:40	9,7
5/06/2019 19:20	1,5	6/06/2019 1:40	7,9	6/06/2019 7:50	9,5
5/06/2019 19:30	1,9	6/06/2019 1:50	8,4	6/06/2019 8:00	10,9
5/06/2019 19:40	0,7	6/06/2019 2:00	8,5	6/06/2019 8:10	10,6
5/06/2019 19:50	1,6	6/06/2019 2:10	8,7	6/06/2019 8:20	11,4
5/06/2019 20:00	5,7	6/06/2019 2:20	8,2	6/06/2019 8:30	10,9
5/06/2019 20:10	6,4	6/06/2019 2:30	7	6/06/2019 8:40	11,4
5/06/2019 20:20	6,8	6/06/2019 2:40	7	6/06/2019 8:50	11,4
5/06/2019 20:30	5,5	6/06/2019 2:50	7,2	6/06/2019 9:00	12,6
5/06/2019 20:40	7,3	6/06/2019 3:00	8,4	6/06/2019 9:10	11,6
5/06/2019 20:50	9,2	6/06/2019 3:10	8,9	6/06/2019 9:20	11,1
5/06/2019 21:00	9,3	6/06/2019 3:20	8,8	6/06/2019 9:30	11
5/06/2019 21:10	9,7	6/06/2019 3:30	10,1	6/06/2019 9:40	10,3
5/06/2019 21:20	9,3	6/06/2019 3:40	9,5	6/06/2019 9:50	10,3
5/06/2019 21:30	9	6/06/2019 3:50	10,1	6/06/2019 10:00	10,9
5/06/2019 21:40	9,7	6/06/2019 4:00	9,4	6/06/2019 10:10	9,6
5/06/2019 21:50	8,7	6/06/2019 4:10	8,2	6/06/2019 10:20	10,8
5/06/2019 22:00	6,4	6/06/2019 4:20	8,5	6/06/2019 10:30	8
5/06/2019 22:10	9,1	6/06/2019 4:30	10,3	6/06/2019 10:40	8,9

Fecha	Velocidad	Fecha	Velocidad	Fecha	Velocidad
6/06/2019 10:50	8,8	6/06/2019 17:00	3,6	6/06/2019 23:10	3,4
6/06/2019 11:00	7,7	6/06/2019 17:10	1,7	6/06/2019 23:20	3,3
6/06/2019 11:10	8,2	6/06/2019 17:20	2,5	6/06/2019 23:30	3,2
6/06/2019 11:20	8,5	6/06/2019 17:30	3,4	6/06/2019 23:40	3,8
6/06/2019 11:30	7,5	6/06/2019 17:40	4	6/06/2019 23:50	2,9
6/06/2019 11:40	7,8	6/06/2019 17:50	4,3	7/06/2019 0:10	4,6
6/06/2019 11:50	9,2	6/06/2019 18:00	3,8	7/06/2019 0:20	4,2
6/06/2019 12:00	7,4	6/06/2019 18:10	3,7	7/06/2019 0:30	6,1
6/06/2019 12:10	7,4	6/06/2019 18:20	2	7/06/2019 0:40	5,2
6/06/2019 12:20	7,5	6/06/2019 18:30	3	7/06/2019 0:50	5,3
6/06/2019 12:30	7,3	6/06/2019 18:40	1,8	7/06/2019 1:00	6,3
6/06/2019 12:40	7	6/06/2019 18:50	1,8	7/06/2019 1:10	6
6/06/2019 12:50	6,2	6/06/2019 19:00	3,8	7/06/2019 1:20	5,3
6/06/2019 13:00	5,2	6/06/2019 19:10	4	7/06/2019 1:30	4,3
6/06/2019 13:10	5,4	6/06/2019 19:20	2,6	7/06/2019 1:40	4,6
6/06/2019 13:20	4,9	6/06/2019 19:30	1	7/06/2019 1:50	4,5
6/06/2019 13:30	6,9	6/06/2019 19:40	1,3	7/06/2019 2:00	4,6
6/06/2019 13:40	4,8	6/06/2019 19:50	1,7	7/06/2019 2:10	5,8
6/06/2019 13:50	6,9	6/06/2019 20:00	3,1	7/06/2019 2:20	5,1
6/06/2019 14:00	6	6/06/2019 20:10	1,9	7/06/2019 2:30	5,7
6/06/2019 14:10	5,9	6/06/2019 20:20	3	7/06/2019 2:40	5,8
6/06/2019 14:20	6,7	6/06/2019 20:30	3,5	7/06/2019 2:50	6,3
6/06/2019 14:30	5,3	6/06/2019 20:40	4,2	7/06/2019 3:00	6,7
6/06/2019 14:40	7,7	6/06/2019 20:50	5,3	7/06/2019 3:10	7,2
6/06/2019 14:50	8	6/06/2019 21:00	4,2	7/06/2019 3:20	7,4
6/06/2019 15:00	7,4	6/06/2019 21:10	5,3	7/06/2019 3:30	5,1
6/06/2019 15:10	7,6	6/06/2019 21:20	6	7/06/2019 3:40	4,5
6/06/2019 15:20	6,8	6/06/2019 21:30	4,6	7/06/2019 3:50	4,6
6/06/2019 15:30	6	6/06/2019 21:40	2,7	7/06/2019 4:00	4,5
6/06/2019 15:40	5	6/06/2019 21:50	2,7	7/06/2019 4:10	4,5
6/06/2019 15:50	6	6/06/2019 22:00	2,6	7/06/2019 4:20	5,5
6/06/2019 16:00	5,6	6/06/2019 22:10	1,3	7/06/2019 4:30	4,7
6/06/2019 16:10	5,4	6/06/2019 22:20	1,6	7/06/2019 4:40	4,2
6/06/2019 16:20	5,8	6/06/2019 22:30	1,4	7/06/2019 4:50	4,3
6/06/2019 16:30	7	6/06/2019 22:40	2,2	7/06/2019 5:00	4,5
6/06/2019 16:40	5	6/06/2019 22:50	3,8	7/06/2019 5:10	4,5
6/06/2019 16:50	4,2	6/06/2019 23:00	4,1	7/06/2019 5:20	5

Fecha	Velocidad	Fecha	Velocidad	Fecha	Velocidad
7/06/2019 5:30	5	7/06/2019 11:40	10,1	7/06/2019 17:50	2,4
7/06/2019 5:40	5,2	7/06/2019 11:50	7,4	7/06/2019 18:00	1,1
7/06/2019 5:50	6,3	7/06/2019 12:00	10,1	7/06/2019 18:10	0,6
7/06/2019 6:00	6,9	7/06/2019 12:10	10,3	7/06/2019 18:20	1,8
7/06/2019 6:10	6,7	7/06/2019 12:20	8,1	7/06/2019 18:30	1,5
7/06/2019 6:20	6,5	7/06/2019 12:30	8,3	7/06/2019 18:40	1,1
7/06/2019 6:30	5,9	7/06/2019 12:40	7,9	7/06/2019 18:50	2
7/06/2019 6:40	7,5	7/06/2019 12:50	7,6	7/06/2019 19:00	1,3
7/06/2019 6:50	8,2	7/06/2019 13:00	8,4	7/06/2019 19:10	1,4
7/06/2019 7:00	8,4	7/06/2019 13:10	8,8	7/06/2019 19:20	1,5
7/06/2019 7:10	9,9	7/06/2019 13:20	7,8	7/06/2019 19:30	1,9
7/06/2019 7:20	9,2	7/06/2019 13:30	7,7	7/06/2019 19:40	2,1
7/06/2019 7:30	8,7	7/06/2019 13:40	7,4	7/06/2019 19:50	1,3
7/06/2019 7:40	8,8	7/06/2019 13:50	8,8	7/06/2019 20:00	0,7
7/06/2019 7:50	8,3	7/06/2019 14:00	8,6	7/06/2019 20:10	1,3
7/06/2019 8:00	8,6	7/06/2019 14:10	7,6	7/06/2019 20:20	1,1
7/06/2019 8:10	8,6	7/06/2019 14:20	7,3	7/06/2019 20:30	1,1
7/06/2019 8:20	9,3	7/06/2019 14:30	7,1	7/06/2019 20:40	1,4
7/06/2019 8:30	8,8	7/06/2019 14:40	6,2	7/06/2019 20:50	0,9
7/06/2019 8:40	8,4	7/06/2019 14:50	6,6	7/06/2019 21:00	0,4
7/06/2019 8:50	8,4	7/06/2019 15:00	6,2	7/06/2019 21:10	0,4
7/06/2019 9:00	8,3	7/06/2019 15:10	5,7	7/06/2019 21:20	1,3
7/06/2019 9:10	7,4	7/06/2019 15:20	6,1	7/06/2019 21:30	1,2
7/06/2019 9:20	8,3	7/06/2019 15:30	4,7	7/06/2019 21:40	1,2
7/06/2019 9:30	8	7/06/2019 15:40	4,3	7/06/2019 21:50	0,5
7/06/2019 9:40	9,2	7/06/2019 15:50	2,9	7/06/2019 22:00	0,4
7/06/2019 9:50	9,6	7/06/2019 16:00	2,5	7/06/2019 22:10	0,6
7/06/2019 10:00	10	7/06/2019 16:10	3	7/06/2019 22:20	1,2
7/06/2019 10:10	8,3	7/06/2019 16:20	2,8	7/06/2019 22:30	0,9
7/06/2019 10:20	8,2	7/06/2019 16:30	2,9	7/06/2019 22:40	0,8
7/06/2019 10:30	8,8	7/06/2019 16:40	3,4	7/06/2019 22:50	1
7/06/2019 10:40	9,8	7/06/2019 16:50	3,2	7/06/2019 23:00	0,8
7/06/2019 10:50	9,3	7/06/2019 17:00	2	7/06/2019 23:10	1,7
7/06/2019 11:00	9,4	7/06/2019 17:10	1,7	7/06/2019 23:20	1,1
7/06/2019 11:10	10,2	7/06/2019 17:20	2,2	7/06/2019 23:30	0,7
7/06/2019 11:20	9,9	7/06/2019 17:30	4	7/06/2019 23:40	1,1
7/06/2019 11:30	9,4	7/06/2019 17:40	3,1	7/06/2019 23:50	1

Fecha	Velocidad	Fecha	Velocidad	Fecha	Velocidad
8/06/2019 0:10	1,1	8/06/2019 6:20	0,8	8/06/2019 12:50	8,3
8/06/2019 0:20	0,9	8/06/2019 6:30	0,5	8/06/2019 13:00	8,5
8/06/2019 0:30	0,8	8/06/2019 6:40	0,9	8/06/2019 13:10	6,4
8/06/2019 0:40	1,5	8/06/2019 6:50	0,5	8/06/2019 13:20	8,9
8/06/2019 0:50	1,1	8/06/2019 7:00	0,3	8/06/2019 13:30	8,5
8/06/2019 1:00	1,2	8/06/2019 7:20	0,9	8/06/2019 13:40	8
8/06/2019 1:10	1,2	8/06/2019 7:30	0,9	8/06/2019 13:50	8,2
8/06/2019 1:20	1	8/06/2019 7:40	1,5	8/06/2019 14:00	8,4
8/06/2019 1:30	1,3	8/06/2019 7:50	2,7	8/06/2019 14:10	8,8
8/06/2019 1:40	1,5	8/06/2019 8:00	2,5	8/06/2019 14:20	9,4
8/06/2019 1:50	1,6	8/06/2019 8:20	2,8	8/06/2019 14:30	9,4
8/06/2019 2:00	1,3	8/06/2019 8:30	2,9	8/06/2019 14:40	10,9
8/06/2019 2:10	1,5	8/06/2019 8:40	2	8/06/2019 14:50	11,2
8/06/2019 2:20	1	8/06/2019 8:50	2,1	8/06/2019 15:00	11
8/06/2019 2:30	0,9	8/06/2019 9:00	2,4	8/06/2019 15:10	10,8
8/06/2019 2:40	1,1	8/06/2019 9:10	3	8/06/2019 15:20	12
8/06/2019 2:50	1	8/06/2019 9:20	7,1	8/06/2019 15:30	12,2
8/06/2019 3:00	0,5	8/06/2019 9:30	8,2	8/06/2019 15:40	15,1
8/06/2019 3:10	0,6	8/06/2019 9:40	8,8	8/06/2019 15:50	11,4
8/06/2019 3:20	0,5	8/06/2019 9:50	9,5	8/06/2019 16:00	11,6
8/06/2019 3:30	0,8	8/06/2019 10:00	9	8/06/2019 16:10	10,2
8/06/2019 3:40	1,1	8/06/2019 10:10	8,8	8/06/2019 16:20	11,6
8/06/2019 3:50	1,2	8/06/2019 10:20	8,9	8/06/2019 16:30	8
8/06/2019 4:00	0,8	8/06/2019 10:30	10,2	8/06/2019 16:40	6,6
8/06/2019 4:10	1,5	8/06/2019 10:40	10,4	8/06/2019 16:50	7,3
8/06/2019 4:20	1,1	8/06/2019 10:50	9,2	8/06/2019 17:00	7,1
8/06/2019 4:30	1,4	8/06/2019 11:00	11	8/06/2019 17:10	7,4
8/06/2019 4:40	0,9	8/06/2019 11:10	10	8/06/2019 17:20	6,5
8/06/2019 4:50	1,6	8/06/2019 11:20	9,5	8/06/2019 17:30	3,6
8/06/2019 5:00	1,3	8/06/2019 11:30	7,9	8/06/2019 17:40	4,8
8/06/2019 5:10	0,5	8/06/2019 11:40	7,8	8/06/2019 17:50	4,7
8/06/2019 5:20	0,5	8/06/2019 11:50	6,4	8/06/2019 18:00	4,2
8/06/2019 5:30	0,7	8/06/2019 12:00	7,1	8/06/2019 18:10	4,2
8/06/2019 5:40	0,7	8/06/2019 12:10	8,6	8/06/2019 18:20	2,7
8/06/2019 5:50	0,6	8/06/2019 12:20	9,5	8/06/2019 18:30	2,6
8/06/2019 6:00	1,2	8/06/2019 12:30	7,8	8/06/2019 18:40	3,2
8/06/2019 6:10	0,8	8/06/2019 12:40	8,2	8/06/2019 18:50	4,2

Fecha	Velocidad	Fecha	Velocidad	Fecha	Velocidad
8/06/2019 19:00	2,8	9/06/2019 1:20	5,6	9/06/2019 7:30	8,9
8/06/2019 19:10	3,3	9/06/2019 1:30	8,3	9/06/2019 7:40	9,5
8/06/2019 19:20	3,8	9/06/2019 1:40	9	9/06/2019 7:50	8,4
8/06/2019 19:30	4,8	9/06/2019 1:50	8,3	9/06/2019 8:00	8,7
8/06/2019 19:40	5,4	9/06/2019 2:00	8,9	9/06/2019 8:10	10,4
8/06/2019 19:50	5,4	9/06/2019 2:10	6,5	9/06/2019 8:20	11,5
8/06/2019 20:00	5,9	9/06/2019 2:20	7,7	9/06/2019 8:30	12,8
8/06/2019 20:10	5,6	9/06/2019 2:30	9,1	9/06/2019 8:40	11,2
8/06/2019 20:20	5,3	9/06/2019 2:40	9,8	9/06/2019 8:50	12
8/06/2019 20:30	5,8	9/06/2019 2:50	8,3	9/06/2019 9:00	12,5
8/06/2019 20:40	5,1	9/06/2019 3:00	8,8	9/06/2019 9:10	11,5
8/06/2019 20:50	4,8	9/06/2019 3:10	7,7	9/06/2019 9:20	11
8/06/2019 21:00	4,9	9/06/2019 3:20	8,1	9/06/2019 9:30	10,7
8/06/2019 21:10	4	9/06/2019 3:30	8,2	9/06/2019 9:40	11,3
8/06/2019 21:20	5	9/06/2019 3:40	8,7	9/06/2019 9:50	10,1
8/06/2019 21:30	5,3	9/06/2019 3:50	9	9/06/2019 10:00	12,2
8/06/2019 21:40	4,6	9/06/2019 4:00	8,8	9/06/2019 10:10	12,1
8/06/2019 21:50	5,7	9/06/2019 4:10	8,5	9/06/2019 10:20	12,5
8/06/2019 22:00	4,8	9/06/2019 4:20	8,7	9/06/2019 10:30	12,8
8/06/2019 22:10	4,7	9/06/2019 4:30	9,3	9/06/2019 10:40	11,1
8/06/2019 22:20	4,9	9/06/2019 4:40	8,2	9/06/2019 10:50	12,9
8/06/2019 22:30	4,6	9/06/2019 4:50	8,6	9/06/2019 11:00	12,1
8/06/2019 22:40	5,2	9/06/2019 5:00	8,3	9/06/2019 11:10	10,8
8/06/2019 22:50	5,7	9/06/2019 5:10	9,3	9/06/2019 11:20	10,7
8/06/2019 23:00	6,2	9/06/2019 5:20	8,5	9/06/2019 11:30	11,3
8/06/2019 23:10	6,2	9/06/2019 5:30	9	9/06/2019 11:40	11,6
8/06/2019 23:20	5,1	9/06/2019 5:40	8	9/06/2019 11:50	12,3
8/06/2019 23:30	4,1	9/06/2019 5:50	7,4	9/06/2019 12:00	11,6
8/06/2019 23:40	3,2	9/06/2019 6:00	5,9	9/06/2019 12:10	12,2
8/06/2019 23:50	1,9	9/06/2019 6:10	6,3	9/06/2019 12:20	12,3
9/06/2019 0:10	0,9	9/06/2019 6:20	8,1	9/06/2019 12:30	11,3
9/06/2019 0:20	2,5	9/06/2019 6:30	7,9	9/06/2019 12:40	10,9
9/06/2019 0:30	1,9	9/06/2019 6:40	8,9	9/06/2019 12:50	11,9
9/06/2019 0:40	3,4	9/06/2019 6:50	8	9/06/2019 13:00	9,8
9/06/2019 0:50	3	9/06/2019 7:00	8,4	9/06/2019 13:10	9,8
9/06/2019 1:00	5,4	9/06/2019 7:10	7,8	9/06/2019 13:20	9,7
9/06/2019 1:10	4,6	9/06/2019 7:20	7,5	9/06/2019 13:30	10,4

Fecha	Velocidad	Fecha	Velocidad	Fecha	Velocidad
9/06/2019 13:40	10,4	9/06/2019 19:50	1,3	10/06/2019 2:10	8,8
9/06/2019 13:50	8,4	9/06/2019 20:00	1,5	10/06/2019 2:20	8,8
9/06/2019 14:00	7,5	9/06/2019 20:10	1,8	10/06/2019 2:30	8,7
9/06/2019 14:10	9,3	9/06/2019 20:20	2,6	10/06/2019 2:40	7,8
9/06/2019 14:20	7,2	9/06/2019 20:30	2,5	10/06/2019 2:50	7,9
9/06/2019 14:30	8,1	9/06/2019 20:40	2,4	10/06/2019 3:00	6
9/06/2019 14:40	7,7	9/06/2019 20:50	4,3	10/06/2019 3:10	6,2
9/06/2019 14:50	5,7	9/06/2019 21:00	4	10/06/2019 3:20	6,7
9/06/2019 15:00	4,7	9/06/2019 21:10	3,5	10/06/2019 3:30	5,9
9/06/2019 15:10	5,3	9/06/2019 21:20	2,5	10/06/2019 3:40	7,1
9/06/2019 15:20	4,7	9/06/2019 21:30	1	10/06/2019 3:50	7,3
9/06/2019 15:30	5,5	9/06/2019 21:40	1,6	10/06/2019 4:00	6,3
9/06/2019 15:40	3,8	9/06/2019 21:50	1,3	10/06/2019 4:10	5,4
9/06/2019 15:50	4	9/06/2019 22:00	0,8	10/06/2019 4:20	3,1
9/06/2019 16:00	4,5	9/06/2019 22:10	0,7	10/06/2019 4:30	1,9
9/06/2019 16:10	4,1	9/06/2019 22:20	1,7	10/06/2019 4:40	1,5
9/06/2019 16:20	4,7	9/06/2019 22:30	1,7	10/06/2019 4:50	2,8
9/06/2019 16:30	3,7	9/06/2019 22:40	1,5	10/06/2019 5:00	1,1
9/06/2019 16:40	4,4	9/06/2019 22:50	1,4	10/06/2019 5:10	0,7
9/06/2019 16:50	3,7	9/06/2019 23:00	0,7	10/06/2019 5:20	0,8
9/06/2019 17:00	2,6	9/06/2019 23:10	0,5	10/06/2019 5:30	1
9/06/2019 17:10	3,8	9/06/2019 23:20	0,7	10/06/2019 5:40	1,3
9/06/2019 17:20	1,9	9/06/2019 23:30	2	10/06/2019 5:50	1,2
9/06/2019 17:30	2,1	9/06/2019 23:40	2,8	10/06/2019 6:00	1,1
9/06/2019 17:40	2,7	9/06/2019 23:50	4,4	10/06/2019 6:10	1,6
9/06/2019 17:50	2,1	10/06/2019 0:10	3,3	10/06/2019 6:20	1,7
9/06/2019 18:00	1,8	10/06/2019 0:20	3,5	10/06/2019 6:30	2,3
9/06/2019 18:10	3,3	10/06/2019 0:30	5,4	10/06/2019 6:40	3,9
9/06/2019 18:20	2,2	10/06/2019 0:40	4,3	10/06/2019 6:50	4,1
9/06/2019 18:30	3,6	10/06/2019 0:50	3,9	10/06/2019 7:00	3,6
9/06/2019 18:40	2,9	10/06/2019 1:00	4,9	10/06/2019 7:10	3,6
9/06/2019 18:50	3,6	10/06/2019 1:10	5,2	10/06/2019 7:20	4,3
9/06/2019 19:00	3,1	10/06/2019 1:20	4,8	10/06/2019 7:30	4,1
9/06/2019 19:10	3,2	10/06/2019 1:30	5,6	10/06/2019 7:40	4,7
9/06/2019 19:20	2,4	10/06/2019 1:40	6,3	10/06/2019 7:50	4,8
9/06/2019 19:30	0,9	10/06/2019 1:50	6	10/06/2019 8:00	4,7
9/06/2019 19:40	1,9	10/06/2019 2:00	4,5	10/06/2019 8:10	6,6

Fecha	Velocidad	Fecha	Velocidad	Fecha	Velocidad
10/06/2019 8:20	5,7	10/06/2019 14:30	6,4	10/06/2019 20:40	1,3
10/06/2019 8:30	6,5	10/06/2019 14:40	6,6	10/06/2019 20:50	2,3
10/06/2019 8:40	6,6	10/06/2019 14:50	6,8	10/06/2019 21:00	1,5
10/06/2019 8:50	6	10/06/2019 15:00	7,5	10/06/2019 21:10	2,5
10/06/2019 9:00	7	10/06/2019 15:10	6	10/06/2019 21:20	2,9
10/06/2019 9:10	8,4	10/06/2019 15:20	6,8	10/06/2019 21:30	1,7
10/06/2019 9:20	8,6	10/06/2019 15:30	7,2	10/06/2019 21:40	1,8
10/06/2019 9:30	9,4	10/06/2019 15:40	6,8	10/06/2019 21:50	4,8
10/06/2019 9:40	7,1	10/06/2019 15:50	6,1	10/06/2019 22:00	5,1
10/06/2019 9:50	7,9	10/06/2019 16:00	5,4	10/06/2019 23:10	5,5
10/06/2019 10:00	11,5	10/06/2019 16:10	4,3	10/06/2019 23:20	5,8
10/06/2019 10:10	10	10/06/2019 16:20	3,9	10/06/2019 23:30	4,7
10/06/2019 10:20	8,5	10/06/2019 16:30	3,6	10/06/2019 23:40	4,9
10/06/2019 10:30	10,4	10/06/2019 16:40	4,6	10/06/2019 23:50	4,4
10/06/2019 10:40	11,8	10/06/2019 16:50	5,1	11/06/2019 0:10	3,3
10/06/2019 10:50	9,9	10/06/2019 17:00	4,2	11/06/2019 0:20	3,1
10/06/2019 11:00	10,3	10/06/2019 17:10	3,9	11/06/2019 0:30	4,4
10/06/2019 11:10	8,6	10/06/2019 17:20	3,5	11/06/2019 0:40	5,6
10/06/2019 11:20	8	10/06/2019 17:30	3,3	11/06/2019 0:50	6,4
10/06/2019 11:30	9,8	10/06/2019 17:40	3	11/06/2019 1:00	7,1
10/06/2019 11:40	8,9	10/06/2019 17:50	2,3	11/06/2019 1:10	8,6
10/06/2019 11:50	7,7	10/06/2019 18:00	2,3	11/06/2019 1:20	9,7
10/06/2019 12:00	6,9	10/06/2019 18:10	2,1	11/06/2019 1:30	7,8
10/06/2019 12:10	8,7	10/06/2019 18:20	2,4	11/06/2019 1:40	8,4
10/06/2019 12:20	9,1	10/06/2019 18:30	2,5	11/06/2019 1:50	6,5
10/06/2019 12:30	8,7	10/06/2019 18:40	2,1	11/06/2019 2:00	6,8
10/06/2019 12:40	10,3	10/06/2019 18:50	2,2	11/06/2019 2:10	7,8
10/06/2019 12:50	8,4	10/06/2019 19:00	2,4	11/06/2019 2:20	7,6
10/06/2019 13:00	8,8	10/06/2019 19:10	2	11/06/2019 2:30	6,7
10/06/2019 13:10	8,2	10/06/2019 19:20	1,1	11/06/2019 2:40	6,9
10/06/2019 13:20	8,3	10/06/2019 19:30	0,5	11/06/2019 2:50	5,9
10/06/2019 13:30	8,2	10/06/2019 19:40	1,4	11/06/2019 3:00	7,5
10/06/2019 13:40	9	10/06/2019 19:50	1,5	11/06/2019 3:10	6,6
10/06/2019 13:50	8,2	10/06/2019 20:00	1,6	11/06/2019 3:20	7,1
10/06/2019 14:00	5,6	10/06/2019 20:10	0,9	11/06/2019 3:30	8,7
10/06/2019 14:10	7,1	10/06/2019 20:20	1,6	11/06/2019 3:40	8,5
10/06/2019 14:20	6,5	10/06/2019 20:30	1,9	11/06/2019 3:50	9,5

Fecha	Velocidad	Fecha	Velocidad	Fecha	Velocidad
11/06/2019 4:00	8,3	11/06/2019 10:10	9,2	11/06/2019 16:20	1,5
11/06/2019 4:10	7,5	11/06/2019 10:20	9,9	11/06/2019 16:30	1,9
11/06/2019 4:20	5,9	11/06/2019 10:30	9,9	11/06/2019 16:40	3,8
11/06/2019 4:30	6,3	11/06/2019 10:40	10,7	11/06/2019 16:50	5,8
11/06/2019 4:40	6,4	11/06/2019 10:50	9,4	11/06/2019 17:00	6,5
11/06/2019 4:50	5,6	11/06/2019 11:00	10,6	11/06/2019 17:10	7,4
11/06/2019 5:00	4,9	11/06/2019 11:10	11,8	11/06/2019 17:20	7,3
11/06/2019 5:10	5,6	11/06/2019 11:20	11,5	11/06/2019 17:30	7,8
11/06/2019 5:20	4,9	11/06/2019 11:30	11,6	11/06/2019 17:40	7
11/06/2019 5:30	4,5	11/06/2019 11:40	10,1	11/06/2019 17:50	7,6
11/06/2019 5:40	5,5	11/06/2019 11:50	12,1	11/06/2019 18:00	6,5
11/06/2019 5:50	5,1	11/06/2019 12:00	10,4	11/06/2019 18:10	3,1
11/06/2019 6:00	3,9	11/06/2019 12:10	9,9	11/06/2019 18:20	3,1
11/06/2019 6:10	5	11/06/2019 12:20	11,4	11/06/2019 18:30	3,3
11/06/2019 6:20	4	11/06/2019 12:30	10,6	11/06/2019 18:40	3
11/06/2019 6:30	4,6	11/06/2019 12:40	10,2	11/06/2019 18:50	2,4
11/06/2019 6:40	4,6	11/06/2019 12:50	10,9	11/06/2019 19:00	1,3
11/06/2019 6:50	5,2	11/06/2019 13:00	9,8	11/06/2019 19:10	1,1
11/06/2019 7:00	4,9	11/06/2019 13:10	9,4	11/06/2019 19:20	1,3
11/06/2019 7:10	7,1	11/06/2019 13:20	9	11/06/2019 19:30	3
11/06/2019 7:20	7,7	11/06/2019 13:30	9,8	11/06/2019 19:40	2,9
11/06/2019 7:30	6,7	11/06/2019 13:40	8,5	11/06/2019 19:50	1,8
11/06/2019 7:40	6,8	11/06/2019 13:50	8	11/06/2019 20:00	2,6
11/06/2019 7:50	7,7	11/06/2019 14:00	9,1	11/06/2019 20:10	1,9
11/06/2019 8:00	7,7	11/06/2019 14:10	8,1	11/06/2019 20:20	2,1
11/06/2019 8:10	7,4	11/06/2019 14:20	7,9	11/06/2019 20:30	1,8
11/06/2019 8:20	8,5	11/06/2019 14:30	5,6	11/06/2019 20:40	0,9
11/06/2019 8:30	7,4	11/06/2019 14:40	4,1	11/06/2019 20:50	1,5
11/06/2019 8:40	7,6	11/06/2019 14:50	3,6	11/06/2019 21:00	0,9
11/06/2019 8:50	8,1	11/06/2019 15:00	2,9	11/06/2019 21:10	2,2
11/06/2019 9:00	9,6	11/06/2019 15:10	2,2	11/06/2019 21:20	2
11/06/2019 9:10	8,2	11/06/2019 15:20	2,5	11/06/2019 21:30	2,5
11/06/2019 9:20	8,3	11/06/2019 15:30	2,4	11/06/2019 21:40	1,7
11/06/2019 9:30	7,5	11/06/2019 15:40	2,5	11/06/2019 21:50	1,7
11/06/2019 9:40	7,2	11/06/2019 15:50	3	11/06/2019 22:00	2,5
11/06/2019 9:50	9	11/06/2019 16:00	1,4	11/06/2019 23:10	7,9
11/06/2019 10:00	7,9	11/06/2019 16:10	0,9	11/06/2019 23:20	10,2

Fecha	Velocidad	Fecha	Velocidad	Fecha	Velocidad
11/06/2019 23:30	6,3	12/06/2019 5:50	6,1	12/06/2019 12:00	7,3
11/06/2019 23:40	6	12/06/2019 6:00	4,6	12/06/2019 12:10	8,4
11/06/2019 23:50	7	12/06/2019 6:10	3,7	12/06/2019 12:20	7,9
12/06/2019 0:10	7,5	12/06/2019 6:20	2,9	12/06/2019 12:30	7,5
12/06/2019 0:20	9,5	12/06/2019 6:30	1,9	12/06/2019 12:40	6,7
12/06/2019 0:30	6,2	12/06/2019 6:40	2,1	12/06/2019 12:50	6,1
12/06/2019 0:40	6,5	12/06/2019 6:50	2,9	12/06/2019 13:00	7,7
12/06/2019 0:50	6,9	12/06/2019 7:00	2,8	12/06/2019 13:10	7,5
12/06/2019 1:00	6,4	12/06/2019 7:10	1,7	12/06/2019 13:20	6,9
12/06/2019 1:10	8,7	12/06/2019 7:20	1,6	12/06/2019 13:30	7,9
12/06/2019 1:20	8,6	12/06/2019 7:30	2,3	12/06/2019 13:40	10,1
12/06/2019 1:30	6,9	12/06/2019 7:40	3	12/06/2019 13:50	8,6
12/06/2019 1:40	7,2	12/06/2019 7:50	2,5	12/06/2019 14:00	7,6
12/06/2019 1:50	7	12/06/2019 8:00	3	12/06/2019 14:10	7,2
12/06/2019 2:00	7,1	12/06/2019 8:10	1,9	12/06/2019 14:20	8,7
12/06/2019 2:10	7,9	12/06/2019 8:20	3,2	12/06/2019 14:30	8,1
12/06/2019 2:20	8,8	12/06/2019 8:30	2,9	12/06/2019 14:40	7,4
12/06/2019 2:30	9,2	12/06/2019 8:40	3,7	12/06/2019 14:50	6,9
12/06/2019 2:40	8,1	12/06/2019 8:50	2,6	12/06/2019 15:00	6,2
12/06/2019 2:50	7,7	12/06/2019 9:00	1,7	12/06/2019 15:10	5,1
12/06/2019 3:00	6,7	12/06/2019 9:10	3,7	12/06/2019 15:20	4,9
12/06/2019 3:10	6,4	12/06/2019 9:20	7,1	12/06/2019 15:30	2,7
12/06/2019 3:20	7,4	12/06/2019 9:30	7,5	12/06/2019 15:40	4,7
12/06/2019 3:30	9,3	12/06/2019 9:40	7,4	12/06/2019 15:50	5,2
12/06/2019 3:40	9,6	12/06/2019 9:50	8,9	12/06/2019 16:00	4,8
12/06/2019 3:50	8,8	12/06/2019 10:00	7,4	12/06/2019 16:10	4,8
12/06/2019 4:00	8,9	12/06/2019 10:10	7,1	12/06/2019 16:20	4,4
12/06/2019 4:10	8,2	12/06/2019 10:20	8,9	12/06/2019 16:30	4,9
12/06/2019 4:20	7	12/06/2019 10:30	7,4	12/06/2019 16:40	5,8
12/06/2019 4:30	6,2	12/06/2019 10:40	7,1	12/06/2019 16:50	3,9
12/06/2019 4:40	6,4	12/06/2019 10:50	7,3	12/06/2019 17:00	4,8
12/06/2019 4:50	6,2	12/06/2019 11:00	8,7	12/06/2019 17:10	4
12/06/2019 5:00	6,2	12/06/2019 11:10	7,7	12/06/2019 17:20	4,4
12/06/2019 5:10	6,8	12/06/2019 11:20	8,5	12/06/2019 17:30	4,4
12/06/2019 5:20	7,3	12/06/2019 11:30	8,7	12/06/2019 17:40	5,2
12/06/2019 5:30	7,2	12/06/2019 11:40	7,7	12/06/2019 17:50	3,8
12/06/2019 5:40	6,6	12/06/2019 11:50	8	12/06/2019 18:00	4,2

Fecha	Velocidad	Fecha	Velocidad	Fecha	Velocidad
12/06/2019 18:10	3,8	13/06/2019 1:30	3,3	13/06/2019 7:40	2,5
12/06/2019 18:20	3,7	13/06/2019 1:40	2,9	13/06/2019 7:50	2,3
12/06/2019 18:30	3,2	13/06/2019 1:50	1,8	13/06/2019 8:00	2,5
12/06/2019 18:40	3,2	13/06/2019 2:00	1	13/06/2019 8:10	2,5
12/06/2019 18:50	2,8	13/06/2019 2:10	1,1	13/06/2019 8:20	2,3
12/06/2019 19:00	2,4	13/06/2019 2:20	2	13/06/2019 8:30	2,6
12/06/2019 19:10	2,3	13/06/2019 2:30	1,6	13/06/2019 8:40	3,1
12/06/2019 19:20	2,1	13/06/2019 2:40	1,7	13/06/2019 8:50	3,1
12/06/2019 19:30	1,9	13/06/2019 2:50	2	13/06/2019 9:00	3,1
12/06/2019 19:40	1,7	13/06/2019 3:00	3,2	13/06/2019 9:10	2,2
12/06/2019 19:50	1,4	13/06/2019 3:10	2,9	13/06/2019 9:20	3
12/06/2019 20:00	0,8	13/06/2019 3:20	2,1	13/06/2019 9:30	2,2
12/06/2019 20:10	1,2	13/06/2019 3:30	0,9	13/06/2019 9:40	2,3
12/06/2019 20:20	0,5	13/06/2019 3:40	1,4	13/06/2019 9:50	4,4
12/06/2019 20:30	0,9	13/06/2019 3:50	1,4	13/06/2019 10:00	6,1
12/06/2019 20:40	0,6	13/06/2019 4:00	1,4	13/06/2019 10:10	5,9
12/06/2019 20:50	1,2	13/06/2019 4:10	1,3	13/06/2019 10:20	4,2
12/06/2019 21:00	2,2	13/06/2019 4:20	1,5	13/06/2019 10:30	4,5
12/06/2019 21:10	1,2	13/06/2019 4:30	1,1	13/06/2019 10:40	4,4
12/06/2019 21:20	1,4	13/06/2019 4:40	1	13/06/2019 10:50	7,3
12/06/2019 21:30	1,8	13/06/2019 4:50	0,5	13/06/2019 11:00	7,6
12/06/2019 21:40	1,7	13/06/2019 5:00	0,5	13/06/2019 11:10	7,4
12/06/2019 21:50	1,1	13/06/2019 5:10	0,7	13/06/2019 11:20	7,6
12/06/2019 22:00	1,3	13/06/2019 5:20	1	13/06/2019 11:30	7,3
12/06/2019 23:10	1,4	13/06/2019 5:30	0,6	13/06/2019 11:40	6,6
12/06/2019 23:20	1,8	13/06/2019 5:40	1,6	13/06/2019 11:50	7,4
12/06/2019 23:30	1,8	13/06/2019 5:50	2,5	13/06/2019 12:00	7,6
12/06/2019 23:40	1,7	13/06/2019 6:00	2,7	13/06/2019 12:10	7,6
12/06/2019 23:50	2,6	13/06/2019 6:10	2	13/06/2019 12:20	7,7
13/06/2019 0:10	2	13/06/2019 6:20	1,1	13/06/2019 12:30	7,2
13/06/2019 0:20	1,9	13/06/2019 6:30	0,2	13/06/2019 12:40	7,6
13/06/2019 0:30	2,7	13/06/2019 6:40	1	13/06/2019 12:50	5,9
13/06/2019 0:40	3,2	13/06/2019 6:50	2,5	13/06/2019 13:00	5,7
13/06/2019 0:50	3,2	13/06/2019 7:00	2,8	13/06/2019 13:10	5,1
13/06/2019 1:00	3,6	13/06/2019 7:10	2,9	13/06/2019 13:20	3,2
13/06/2019 1:10	4,1	13/06/2019 7:20	3,4	13/06/2019 13:30	5,4
13/06/2019 1:20	3,9	13/06/2019 7:30	3	13/06/2019 13:40	5,3

Fecha	Velocidad	Fecha	Velocidad	Fecha	Velocidad
13/06/2019 13:50	4,4	13/06/2019 20:00	2,5	14/06/2019 3:20	5,5
13/06/2019 14:00	5,1	13/06/2019 20:10	2	14/06/2019 3:30	5,1
13/06/2019 14:10	5,1	13/06/2019 20:20	2,4	14/06/2019 3:40	6,5
13/06/2019 14:20	4,6	13/06/2019 20:30	2,3	14/06/2019 3:50	5,9
13/06/2019 14:30	6,1	13/06/2019 20:40	2,5	14/06/2019 4:00	7,6
13/06/2019 14:40	5	13/06/2019 20:50	2,3	14/06/2019 4:10	8,9
13/06/2019 14:50	4,7	13/06/2019 21:00	2	14/06/2019 4:20	6
13/06/2019 15:00	5,4	13/06/2019 21:10	2,9	14/06/2019 4:30	7
13/06/2019 15:10	4,7	13/06/2019 21:20	2,3	14/06/2019 4:40	5,6
13/06/2019 15:20	5,3	13/06/2019 21:30	2,3	14/06/2019 4:50	4,9
13/06/2019 15:30	5,2	13/06/2019 21:40	3	14/06/2019 5:00	6,7
13/06/2019 15:40	6,1	13/06/2019 21:50	2,8	14/06/2019 5:10	5,9
13/06/2019 15:50	4,4	13/06/2019 22:00	2,3	14/06/2019 5:20	4,8
13/06/2019 16:00	5,6	13/06/2019 23:10	5,5	14/06/2019 5:30	3,6
13/06/2019 16:10	6	13/06/2019 23:20	6,7	14/06/2019 5:40	6
13/06/2019 16:20	7,2	13/06/2019 23:30	6,9	14/06/2019 5:50	7,6
13/06/2019 16:30	6,1	13/06/2019 23:40	8,6	14/06/2019 6:00	7,1
13/06/2019 16:40	5,1	13/06/2019 23:50	9	14/06/2019 6:10	7,3
13/06/2019 16:50	5,9	14/06/2019 0:10	8	14/06/2019 6:20	8,1
13/06/2019 17:00	5,4	14/06/2019 0:20	6,6	14/06/2019 6:30	8,1
13/06/2019 17:10	5,4	14/06/2019 0:30	7,8	14/06/2019 6:40	8,5
13/06/2019 17:20	4,9	14/06/2019 0:40	7,8	14/06/2019 6:50	6,7
13/06/2019 17:30	3,9	14/06/2019 0:50	8,3	14/06/2019 7:00	7,7
13/06/2019 17:40	4,1	14/06/2019 1:00	7,9	14/06/2019 7:10	7,9
13/06/2019 17:50	3,8	14/06/2019 1:10	7,2	14/06/2019 7:20	4,6
13/06/2019 18:00	3,6	14/06/2019 1:20	7,6	14/06/2019 7:30	1,8
13/06/2019 18:10	2,7	14/06/2019 1:30	7,4	14/06/2019 7:40	2,7
13/06/2019 18:20	1,6	14/06/2019 1:40	6,6	14/06/2019 7:50	2,8
13/06/2019 18:30	1,2	14/06/2019 1:50	7,4	14/06/2019 8:00	6,6
13/06/2019 18:40	1,1	14/06/2019 2:00	7,3	14/06/2019 8:10	6,9
13/06/2019 18:50	2	14/06/2019 2:10	7,7	14/06/2019 8:20	6,3
13/06/2019 19:00	1,9	14/06/2019 2:20	6,9	14/06/2019 8:30	5,7
13/06/2019 19:10	1,9	14/06/2019 2:30	6,9	14/06/2019 8:40	6,8
13/06/2019 19:20	1,9	14/06/2019 2:40	5,3	14/06/2019 8:50	6,1
13/06/2019 19:30	1,8	14/06/2019 2:50	5,4	14/06/2019 9:00	5,8
13/06/2019 19:40	2,2	14/06/2019 3:00	5,9	14/06/2019 9:10	5,2
13/06/2019 19:50	2,6	14/06/2019 3:10	6,5	14/06/2019 9:20	5,4

Fecha	Velocidad	Fecha	Velocidad	Fecha	Velocidad
14/06/2019 9:30	3,6	14/06/2019 15:40	7	14/06/2019 21:50	2,7
14/06/2019 9:40	3,7	14/06/2019 15:50	9,2	14/06/2019 22:00	2
14/06/2019 9:50	7,2	14/06/2019 16:00	9,2	14/06/2019 23:10	1,4
14/06/2019 10:00	9,1	14/06/2019 16:10	9,5	14/06/2019 23:20	1,6
14/06/2019 10:10	9,3	14/06/2019 16:20	7,8	14/06/2019 23:30	1,9
14/06/2019 10:20	9,7	14/06/2019 16:30	8,7	14/06/2019 23:40	1,2
14/06/2019 10:30	9,2	14/06/2019 16:40	9,4	14/06/2019 23:50	2,5
14/06/2019 10:40	9,8	14/06/2019 16:50	9,2	15/06/2019 0:10	1,9
14/06/2019 10:50	10	14/06/2019 17:00	8,5	15/06/2019 0:20	1,2
14/06/2019 11:00	9,5	14/06/2019 17:10	5,1	15/06/2019 0:30	0,6
14/06/2019 11:10	10,8	14/06/2019 17:20	5,1	15/06/2019 0:40	4,1
14/06/2019 11:20	8,3	14/06/2019 17:30	5	15/06/2019 0:50	5,4
14/06/2019 11:30	9,7	14/06/2019 17:40	6	15/06/2019 1:00	4,7
14/06/2019 11:40	9,4	14/06/2019 17:50	6,4	15/06/2019 1:10	5
14/06/2019 11:50	9,9	14/06/2019 18:00	5,1	15/06/2019 1:20	5,4
14/06/2019 12:00	9	14/06/2019 18:10	5,5	15/06/2019 1:30	6,5
14/06/2019 12:10	8,5	14/06/2019 18:20	5,4	15/06/2019 1:40	6,2
14/06/2019 12:20	7,4	14/06/2019 18:30	5,3	15/06/2019 1:50	5,7
14/06/2019 12:30	6,4	14/06/2019 18:40	4,6	15/06/2019 2:00	5,3
14/06/2019 12:40	5,7	14/06/2019 18:50	2,1	15/06/2019 2:10	4,1
14/06/2019 12:50	5,2	14/06/2019 19:00	2,5	15/06/2019 2:20	3,6
14/06/2019 13:00	4,6	14/06/2019 19:10	2,5	15/06/2019 2:30	4,6
14/06/2019 13:10	4,4	14/06/2019 19:20	2,3	15/06/2019 2:40	4,2
14/06/2019 13:20	5,1	14/06/2019 19:30	2,9	15/06/2019 2:50	3
14/06/2019 13:30	4,2	14/06/2019 19:40	2	15/06/2019 3:00	2
14/06/2019 13:40	5,5	14/06/2019 19:50	1,9	15/06/2019 3:10	1,8
14/06/2019 13:50	6,2	14/06/2019 20:00	1,6	15/06/2019 3:20	2,1
14/06/2019 14:00	5,8	14/06/2019 20:10	1,2	15/06/2019 3:30	2,9
14/06/2019 14:10	5	14/06/2019 20:20	0,7	15/06/2019 3:40	2,6
14/06/2019 14:20	5,5	14/06/2019 20:30	1,4	15/06/2019 3:50	2,5
14/06/2019 14:30	4,3	14/06/2019 20:40	1,6	15/06/2019 4:00	2,9
14/06/2019 14:40	5	14/06/2019 20:50	2,7	15/06/2019 4:10	3
14/06/2019 14:50	5,5	14/06/2019 21:00	2,9	15/06/2019 4:20	4,2
14/06/2019 15:00	6,2	14/06/2019 21:10	2,9	15/06/2019 4:30	4,2
14/06/2019 15:10	5,7	14/06/2019 21:20	3,4	15/06/2019 4:40	2,9
14/06/2019 15:20	3,8	14/06/2019 21:30	2,7	15/06/2019 4:50	2,7
14/06/2019 15:30	6,2	14/06/2019 21:40	3,1	15/06/2019 5:00	1,7

Fecha	Velocidad	Fecha	Velocidad	Fecha	Velocidad
15/06/2019 5:10	1,6	15/06/2019 11:20	7,7	15/06/2019 17:30	4,8
15/06/2019 5:20	1,3	15/06/2019 11:30	8,2	15/06/2019 17:40	4,3
15/06/2019 5:30	1	15/06/2019 11:40	8,4	15/06/2019 17:50	3,5
15/06/2019 5:40	0,5	15/06/2019 11:50	5,6	15/06/2019 18:00	3,7
15/06/2019 5:50	0,8	15/06/2019 12:00	5,1	15/06/2019 18:10	4,1
15/06/2019 6:00	1,1	15/06/2019 12:10	7,9	15/06/2019 18:20	3,4
15/06/2019 6:10	0,9	15/06/2019 12:20	9,4	15/06/2019 18:30	3,6
15/06/2019 6:20	0,4	15/06/2019 12:30	8,3	15/06/2019 18:40	3,3
15/06/2019 6:30	0,5	15/06/2019 12:40	7,9	15/06/2019 18:50	3,2
15/06/2019 6:40	1	15/06/2019 12:50	8,6	15/06/2019 19:00	3
15/06/2019 6:50	0,9	15/06/2019 13:00	7,8	15/06/2019 19:10	3
15/06/2019 7:00	1,3	15/06/2019 13:10	8,5	15/06/2019 19:20	2,5
15/06/2019 7:10	1,2	15/06/2019 13:20	8,9	15/06/2019 19:30	2,2
15/06/2019 7:20	2,1	15/06/2019 13:30	9,9	15/06/2019 19:40	2,2
15/06/2019 7:30	1,6	15/06/2019 13:40	9,3	15/06/2019 19:50	2,3
15/06/2019 7:40	1,3	15/06/2019 13:50	7,4	15/06/2019 20:00	2,3
15/06/2019 7:50	1,4	15/06/2019 14:00	5,9	15/06/2019 20:10	2,3
15/06/2019 8:00	1,3	15/06/2019 14:10	3,8	15/06/2019 20:20	2
15/06/2019 8:10	1,8	15/06/2019 14:20	3,2	15/06/2019 20:30	2,5
15/06/2019 8:20	2,3	15/06/2019 14:30	3,3	15/06/2019 20:40	1,9
15/06/2019 8:30	1,9	15/06/2019 14:40	5,7	15/06/2019 20:50	1,9
15/06/2019 8:40	2,4	15/06/2019 14:50	5,7	15/06/2019 21:00	1,9
15/06/2019 8:50	2,5	15/06/2019 15:00	5,8	15/06/2019 21:10	1,7
15/06/2019 9:00	2,5	15/06/2019 15:10	5,4	15/06/2019 21:20	1,7
15/06/2019 9:10	3,2	15/06/2019 15:20	4,4	15/06/2019 21:30	1,2
15/06/2019 9:20	3,4	15/06/2019 15:30	5,1	15/06/2019 21:40	1
15/06/2019 9:30	5,2	15/06/2019 15:40	5	15/06/2019 21:50	1,5
15/06/2019 9:40	6,8	15/06/2019 15:50	5	15/06/2019 22:00	2,4
15/06/2019 9:50	7	15/06/2019 16:00	5,3	15/06/2019 23:10	2,9
15/06/2019 10:00	6,9	15/06/2019 16:10	5,5	15/06/2019 23:20	3
15/06/2019 10:10	8,6	15/06/2019 16:20	4,6	15/06/2019 23:30	3,1
15/06/2019 10:20	6,8	15/06/2019 16:30	5,1	15/06/2019 23:40	3,1
15/06/2019 10:30	6,7	15/06/2019 16:40	5,4	15/06/2019 23:50	2,7
15/06/2019 10:40	7	15/06/2019 16:50	5,3	16/06/2019 0:10	4,9
15/06/2019 10:50	9,1	15/06/2019 17:00	4,6	16/06/2019 0:20	5,3
15/06/2019 11:00	8,1	15/06/2019 17:10	5,1	16/06/2019 0:30	4,9
15/06/2019 11:10	8	15/06/2019 17:20	5,3	16/06/2019 0:40	5,8

Fecha	Velocidad	Fecha	Velocidad	Fecha	Velocidad
16/06/2019 0:50	4,3	16/06/2019 7:00	8,5	16/06/2019 13:10	9,6
16/06/2019 1:00	3,3	16/06/2019 7:10	8	16/06/2019 13:20	8,6
16/06/2019 1:10	4,7	16/06/2019 7:20	7,2	16/06/2019 13:30	9,4
16/06/2019 1:20	4,3	16/06/2019 7:30	6,6	16/06/2019 13:40	10,4
16/06/2019 1:30	3,6	16/06/2019 7:40	7,6	16/06/2019 13:50	10,3
16/06/2019 1:40	3	16/06/2019 7:50	8,3	16/06/2019 14:00	8,9
16/06/2019 1:50	3,2	16/06/2019 8:00	9	16/06/2019 14:10	9,1
16/06/2019 2:00	3,7	16/06/2019 8:10	7,4	16/06/2019 14:20	8,3
16/06/2019 2:10	5	16/06/2019 8:20	7,3	16/06/2019 14:30	7,6
16/06/2019 2:20	5,6	16/06/2019 8:30	7,7	16/06/2019 14:40	8,1
16/06/2019 2:30	5,2	16/06/2019 8:40	7,9	16/06/2019 14:50	7,9
16/06/2019 2:40	5,2	16/06/2019 8:50	7,5	16/06/2019 15:00	7,9
16/06/2019 2:50	4,2	16/06/2019 9:00	8,5	16/06/2019 15:10	5,5
16/06/2019 3:00	2,9	16/06/2019 9:10	7	16/06/2019 15:20	5,2
16/06/2019 3:10	5,5	16/06/2019 9:20	5,9	16/06/2019 15:30	5,3
16/06/2019 3:20	6,3	16/06/2019 9:30	6,6	16/06/2019 15:40	6,1
16/06/2019 3:30	6,2	16/06/2019 9:40	7,6	16/06/2019 15:50	5,7
16/06/2019 3:40	6,4	16/06/2019 9:50	8,4	16/06/2019 16:00	7,8
16/06/2019 3:50	5	16/06/2019 10:00	9,7	16/06/2019 16:10	7,1
16/06/2019 4:00	4,5	16/06/2019 10:10	9,6	16/06/2019 16:20	7,5
16/06/2019 4:10	7	16/06/2019 10:20	9,4	16/06/2019 16:30	6,4
16/06/2019 4:20	7,1	16/06/2019 10:30	9,6	16/06/2019 16:40	6,7
16/06/2019 4:30	6,3	16/06/2019 10:40	10,3	16/06/2019 16:50	7,3
16/06/2019 4:40	6	16/06/2019 10:50	10,4	16/06/2019 17:00	6,7
16/06/2019 4:50	7,6	16/06/2019 11:00	9,8	16/06/2019 17:10	7
16/06/2019 5:00	6,3	16/06/2019 11:10	10,4	16/06/2019 17:20	6,8
16/06/2019 5:10	5,9	16/06/2019 11:20	9,8	16/06/2019 17:30	8
16/06/2019 5:20	6,4	16/06/2019 11:30	10,7	16/06/2019 17:40	7,8
16/06/2019 5:30	8	16/06/2019 11:40	9,9	16/06/2019 17:50	8
16/06/2019 5:40	9	16/06/2019 11:50	8,1	16/06/2019 18:00	6,9
16/06/2019 5:50	8	16/06/2019 12:00	10,6	16/06/2019 18:10	8,3
16/06/2019 6:00	8	16/06/2019 12:10	11,7	16/06/2019 18:20	6,5
16/06/2019 6:10	9,5	16/06/2019 12:20	11,4	16/06/2019 18:30	4,3
16/06/2019 6:20	8,9	16/06/2019 12:30	9,5	16/06/2019 18:40	6,6
16/06/2019 6:30	9,8	16/06/2019 12:40	9,3	16/06/2019 18:50	6,1
16/06/2019 6:40	10	16/06/2019 12:50	9,1	16/06/2019 19:00	7,8
16/06/2019 6:50	8,6	16/06/2019 13:00	8,9	16/06/2019 19:10	8,6

Fecha	Velocidad	Fecha	Velocidad	Fecha	Velocidad
16/06/2019 19:20	8,1	17/06/2019 2:40	9	17/06/2019 8:50	10,3
16/06/2019 19:30	6,7	17/06/2019 2:50	9,6	17/06/2019 9:00	10,9
16/06/2019 19:40	8	17/06/2019 3:00	9,3	17/06/2019 9:10	8,9
16/06/2019 19:50	8,6	17/06/2019 3:10	9,3	17/06/2019 9:20	7,4
16/06/2019 20:00	9,4	17/06/2019 3:20	10,5	17/06/2019 9:30	7,4
16/06/2019 20:10	8,8	17/06/2019 3:30	9,8	17/06/2019 9:40	7,3
16/06/2019 20:20	8,2	17/06/2019 3:40	9,5	17/06/2019 9:50	9,1
16/06/2019 20:30	6,1	17/06/2019 3:50	9	17/06/2019 10:00	8,6
16/06/2019 20:40	4,2	17/06/2019 4:00	6,9	17/06/2019 10:10	8,8
16/06/2019 20:50	3,8	17/06/2019 4:10	9,2	17/06/2019 10:20	9,4
16/06/2019 21:00	4,1	17/06/2019 4:20	9	17/06/2019 10:30	7,5
16/06/2019 21:10	4,6	17/06/2019 4:30	9,2	17/06/2019 10:40	6,5
16/06/2019 21:20	4	17/06/2019 4:40	8,7	17/06/2019 10:50	8,3
16/06/2019 21:30	5,1	17/06/2019 4:50	7,3	17/06/2019 11:00	9,8
16/06/2019 21:40	3,3	17/06/2019 5:00	6,8	17/06/2019 11:10	11,8
16/06/2019 21:50	2,3	17/06/2019 5:10	6,2	17/06/2019 11:20	11,8
16/06/2019 22:00	1,8	17/06/2019 5:20	7,3	17/06/2019 11:30	11,1
16/06/2019 23:10	8,9	17/06/2019 5:30	7,6	17/06/2019 11:40	12,1
16/06/2019 23:20	9,5	17/06/2019 5:40	7,7	17/06/2019 11:50	12,4
16/06/2019 23:30	7,5	17/06/2019 5:50	8,4	17/06/2019 12:00	12,4
16/06/2019 23:40	7,1	17/06/2019 6:00	7,8	17/06/2019 12:10	13,5
16/06/2019 23:50	8,3	17/06/2019 6:10	8,8	17/06/2019 12:20	13
17/06/2019 0:10	10,7	17/06/2019 6:20	10,4	17/06/2019 12:30	12,5
17/06/2019 0:20	10,2	17/06/2019 6:30	9,5	17/06/2019 12:40	11
17/06/2019 0:30	10,4	17/06/2019 6:40	10,1	17/06/2019 12:50	12,3
17/06/2019 0:40	10,7	17/06/2019 6:50	8,7	17/06/2019 13:00	10,5
17/06/2019 0:50	8,7	17/06/2019 7:00	9,2	17/06/2019 13:10	11,9
17/06/2019 1:00	8,7	17/06/2019 7:10	10,5	17/06/2019 13:20	11
17/06/2019 1:10	8,6	17/06/2019 7:20	9,6	17/06/2019 13:30	11,4
17/06/2019 1:20	9,1	17/06/2019 7:30	10,3	17/06/2019 13:40	11,2
17/06/2019 1:30	9,4	17/06/2019 7:40	9	17/06/2019 13:50	11,2
17/06/2019 1:40	9	17/06/2019 7:50	9,1	17/06/2019 14:00	9,8
17/06/2019 1:50	8,4	17/06/2019 8:00	8,4	17/06/2019 14:10	10,3
17/06/2019 2:00	7,8	17/06/2019 8:10	8,3	17/06/2019 14:20	8,4
17/06/2019 2:10	7,2	17/06/2019 8:20	9,3	17/06/2019 14:30	7,4
17/06/2019 2:20	8,2	17/06/2019 8:30	8,1	17/06/2019 14:40	7,7
17/06/2019 2:30	8,2	17/06/2019 8:40	9,2	17/06/2019 14:50	8,4

Fecha	Velocidad	Fecha	Velocidad	Fecha	Velocidad
17/06/2019 15:00	9,6	17/06/2019 21:10	8,9	18/06/2019 4:30	8,2
17/06/2019 15:10	9,9	17/06/2019 21:20	9,7	18/06/2019 4:40	8,7
17/06/2019 15:20	9,7	17/06/2019 21:30	8,8	18/06/2019 4:50	8,3
17/06/2019 15:30	11,4	17/06/2019 21:40	7,7	18/06/2019 5:00	6,9
17/06/2019 15:40	11,3	17/06/2019 21:50	8,6	18/06/2019 5:10	8,4
17/06/2019 15:50	10,1	17/06/2019 22:00	8,3	18/06/2019 5:20	6,8
17/06/2019 16:00	9,1	17/06/2019 23:10	9,3	18/06/2019 5:30	8,1
17/06/2019 16:10	11,8	17/06/2019 23:20	8,8	18/06/2019 5:40	9
17/06/2019 16:20	10,7	17/06/2019 23:30	9,8	18/06/2019 5:50	8,4
17/06/2019 16:30	11,4	17/06/2019 23:40	7,9	18/06/2019 6:00	9,4
17/06/2019 16:40	11,7	17/06/2019 23:50	7,2	18/06/2019 6:10	8,1
17/06/2019 16:50	8,1	18/06/2019 0:10	5,1	18/06/2019 6:20	7,4
17/06/2019 17:00	8,8	18/06/2019 0:20	5,5	18/06/2019 6:30	8,1
17/06/2019 17:10	9,9	18/06/2019 0:30	5,6	18/06/2019 6:40	8,3
17/06/2019 17:20	10,4	18/06/2019 0:40	7,8	18/06/2019 6:50	8,1
17/06/2019 17:30	9,8	18/06/2019 0:50	6,3	18/06/2019 7:00	9,4
17/06/2019 17:40	9,4	18/06/2019 1:00	6	18/06/2019 7:10	8,9
17/06/2019 17:50	11,6	18/06/2019 1:10	6	18/06/2019 7:20	7,1
17/06/2019 18:00	10,8	18/06/2019 1:20	6,5	18/06/2019 7:30	7,7
17/06/2019 18:10	10,6	18/06/2019 1:30	7,4	18/06/2019 7:40	8,5
17/06/2019 18:20	8,1	18/06/2019 1:40	8,5	18/06/2019 7:50	9,3
17/06/2019 18:30	7,2	18/06/2019 1:50	9	18/06/2019 8:00	8,7
17/06/2019 18:40	7,3	18/06/2019 2:00	9,6	18/06/2019 8:10	9,9
17/06/2019 18:50	7,2	18/06/2019 2:10	9,4	18/06/2019 8:20	9
17/06/2019 19:00	6,7	18/06/2019 2:20	8,3	18/06/2019 8:30	7,5
17/06/2019 19:10	5,8	18/06/2019 2:30	8,5	18/06/2019 8:40	7,7
17/06/2019 19:20	6	18/06/2019 2:40	8,6	18/06/2019 8:50	7,4
17/06/2019 19:30	5,2	18/06/2019 2:50	10,6	18/06/2019 9:00	8,7
17/06/2019 19:40	6,3	18/06/2019 3:00	8,5	18/06/2019 9:10	10
17/06/2019 19:50	7,2	18/06/2019 3:10	8,1	18/06/2019 9:20	7,9
17/06/2019 20:00	7,4	18/06/2019 3:20	9,6	18/06/2019 9:30	8,9
17/06/2019 20:10	6,6	18/06/2019 3:30	9,7	18/06/2019 9:40	10,6
17/06/2019 20:20	7,4	18/06/2019 3:40	7,8	18/06/2019 9:50	10,2
17/06/2019 20:30	8,1	18/06/2019 3:50	8,8	18/06/2019 10:00	7,9
17/06/2019 20:40	8,1	18/06/2019 4:00	8,9	18/06/2019 10:10	8,7
17/06/2019 20:50	8,6	18/06/2019 4:10	9,3	18/06/2019 10:20	9,2
17/06/2019 21:00	9,6	18/06/2019 4:20	8,8	18/06/2019 10:30	9,7

Fecha	Velocidad	Fecha	Velocidad	Fecha	Velocidad
18/06/2019 10:40	9,4	18/06/2019 16:50	8,6	19/06/2019 0:10	6,3
18/06/2019 10:50	9,8	18/06/2019 17:00	9,1	19/06/2019 0:20	6
18/06/2019 11:00	9,2	18/06/2019 17:10	7,9	19/06/2019 0:30	7
18/06/2019 11:10	8,7	18/06/2019 17:20	8,1	19/06/2019 0:40	7,3
18/06/2019 11:20	10,9	18/06/2019 17:30	7,2	19/06/2019 0:50	6,4
18/06/2019 11:30	10,3	18/06/2019 17:40	7,8	19/06/2019 1:00	6,6
18/06/2019 11:40	9,7	18/06/2019 17:50	7,5	19/06/2019 1:10	6,2
18/06/2019 11:50	10,3	18/06/2019 18:00	8,7	19/06/2019 1:20	6,9
18/06/2019 12:00	10,4	18/06/2019 18:10	7,8	19/06/2019 1:30	5,4
18/06/2019 12:10	8,5	18/06/2019 18:20	7,8	19/06/2019 1:40	6,1
18/06/2019 12:20	6,7	18/06/2019 18:30	8,2	19/06/2019 1:50	6,1
18/06/2019 12:30	5,1	18/06/2019 18:40	7,9	19/06/2019 2:00	7
18/06/2019 12:40	7	18/06/2019 18:50	7,2	19/06/2019 2:10	6,2
18/06/2019 12:50	4,7	18/06/2019 19:00	6,2	19/06/2019 2:20	6,1
18/06/2019 13:00	6,1	18/06/2019 19:10	6,1	19/06/2019 2:30	7,4
18/06/2019 13:10	5,4	18/06/2019 19:20	5,4	19/06/2019 2:40	6,9
18/06/2019 13:20	5,9	18/06/2019 19:30	5,4	19/06/2019 2:50	7,6
18/06/2019 13:30	6,5	18/06/2019 19:40	6,1	19/06/2019 3:00	7,4
18/06/2019 13:40	5,7	18/06/2019 19:50	6	19/06/2019 3:10	7,8
18/06/2019 13:50	5,9	18/06/2019 20:00	5,6	19/06/2019 3:20	6,5
18/06/2019 14:00	5,9	18/06/2019 20:10	6,2	19/06/2019 3:30	6,4
18/06/2019 14:10	3,8	18/06/2019 20:20	5,6	19/06/2019 3:40	7,6
18/06/2019 14:20	5,7	18/06/2019 20:30	6,4	19/06/2019 3:50	6,1
18/06/2019 14:30	6,6	18/06/2019 20:40	7,5	19/06/2019 4:00	6,2
18/06/2019 14:40	6	18/06/2019 20:50	7,7	19/06/2019 4:10	5,4
18/06/2019 14:50	7,6	18/06/2019 21:00	8,1	19/06/2019 4:20	5,2
18/06/2019 15:00	7,1	18/06/2019 21:10	6,7	19/06/2019 4:30	5,9
18/06/2019 15:10	6,9	18/06/2019 21:20	6,2	19/06/2019 4:40	6,9
18/06/2019 15:20	6,4	18/06/2019 21:30	5,4	19/06/2019 4:50	6,3
18/06/2019 15:30	6,1	18/06/2019 21:40	5,7	19/06/2019 5:00	8,4
18/06/2019 15:40	6,7	18/06/2019 21:50	6,4	19/06/2019 5:10	7,3
18/06/2019 15:50	8,8	18/06/2019 22:00	4,9	19/06/2019 5:20	7,5
18/06/2019 16:00	9,2	18/06/2019 23:10	3	19/06/2019 5:30	7,4
18/06/2019 16:10	10,2	18/06/2019 23:20	3	19/06/2019 5:40	6,9
18/06/2019 16:20	8,3	18/06/2019 23:30	3,7	19/06/2019 5:50	5,9
18/06/2019 16:30	10,2	18/06/2019 23:40	6,1	19/06/2019 6:00	6,5
18/06/2019 16:40	8,2	18/06/2019 23:50	4,9	19/06/2019 6:10	5

Fecha	Velocidad	Fecha	Velocidad	Fecha	Velocidad
19/06/2019 6:20	3,6	19/06/2019 12:30	10,6	19/06/2019 18:40	5,5
19/06/2019 6:30	3,6	19/06/2019 12:40	8,4	19/06/2019 18:50	5,4
19/06/2019 6:40	3,8	19/06/2019 12:50	9,9	19/06/2019 19:00	4,8
19/06/2019 6:50	4,2	19/06/2019 13:00	9,2	19/06/2019 19:10	4,9
19/06/2019 7:00	3,1	19/06/2019 13:10	8,3	19/06/2019 19:20	3,3
19/06/2019 7:10	3	19/06/2019 13:20	8,8	19/06/2019 19:30	3,7
19/06/2019 7:20	5,9	19/06/2019 13:30	9,9	19/06/2019 19:40	2,5
19/06/2019 7:30	7,4	19/06/2019 13:40	7,9	19/06/2019 19:50	2,3
19/06/2019 7:40	6,2	19/06/2019 13:50	7,7	19/06/2019 20:00	1,2
19/06/2019 7:50	5,5	19/06/2019 14:00	9,2	19/06/2019 20:10	1,1
19/06/2019 8:00	5,7	19/06/2019 14:10	10	19/06/2019 20:20	5,3
19/06/2019 8:10	4,7	19/06/2019 14:20	5,9	19/06/2019 20:30	6,3
19/06/2019 8:20	6,6	19/06/2019 14:30	5,6	19/06/2019 20:40	6
19/06/2019 8:30	6,8	19/06/2019 14:40	6	19/06/2019 20:50	6,3
19/06/2019 8:40	6,6	19/06/2019 14:50	4,6	19/06/2019 21:00	6,2
19/06/2019 8:50	8	19/06/2019 15:00	3,8	19/06/2019 21:10	7,6
19/06/2019 9:00	6	19/06/2019 15:10	2,9	19/06/2019 21:20	7,6
19/06/2019 9:10	5,8	19/06/2019 15:20	2,6	19/06/2019 21:30	7,7
19/06/2019 9:20	6	19/06/2019 15:30	3,8	19/06/2019 21:40	7,5
19/06/2019 9:30	5,4	19/06/2019 15:40	4,8	19/06/2019 21:50	8,1
19/06/2019 9:40	5,1	19/06/2019 15:50	5,8	19/06/2019 22:00	5,4
19/06/2019 9:50	4,8	19/06/2019 16:00	6,6	19/06/2019 23:10	7,8
19/06/2019 10:00	5,5	19/06/2019 16:10	6,7	19/06/2019 23:20	6,9
19/06/2019 10:10	5,7	19/06/2019 16:20	8,6	19/06/2019 23:30	6,7
19/06/2019 10:20	7	19/06/2019 16:30	6,7	19/06/2019 23:40	7,1
19/06/2019 10:30	9,3	19/06/2019 16:40	9,8	19/06/2019 23:50	8,5
19/06/2019 10:40	8,7	19/06/2019 16:50	8	20/06/2019 0:10	7,2
19/06/2019 10:50	9	19/06/2019 17:00	9,4	20/06/2019 0:20	6,8
19/06/2019 11:00	9	19/06/2019 17:10	8,6	20/06/2019 0:30	7,3
19/06/2019 11:10	9,8	19/06/2019 17:20	10,4	20/06/2019 0:40	7,3
19/06/2019 11:20	9,7	19/06/2019 17:30	9,2	20/06/2019 0:50	8,6
19/06/2019 11:30	11,3	19/06/2019 17:40	10,2	20/06/2019 1:00	9,3
19/06/2019 11:40	11,6	19/06/2019 17:50	9,4	20/06/2019 1:10	7,5
19/06/2019 11:50	8,7	19/06/2019 18:00	7,4	20/06/2019 1:20	8
19/06/2019 12:00	10,5	19/06/2019 18:10	5,5	20/06/2019 1:30	7,7
19/06/2019 12:10	10,8	19/06/2019 18:20	6,9	20/06/2019 1:40	9,4
19/06/2019 12:20	11,6	19/06/2019 18:30	5,6	20/06/2019 1:50	10

Fecha	Velocidad	Fecha	Velocidad	Fecha	Velocidad
20/06/2019 2:00	9,3	20/06/2019 8:10	8,3	20/06/2019 14:20	10,3
20/06/2019 2:10	8,9	20/06/2019 8:20	8,2	20/06/2019 14:30	9,2
20/06/2019 2:20	9,1	20/06/2019 8:30	10,1	20/06/2019 14:40	9,9
20/06/2019 2:30	9	20/06/2019 8:40	10,9	20/06/2019 14:50	9,2
20/06/2019 2:40	8,2	20/06/2019 8:50	11	20/06/2019 15:00	8,3
20/06/2019 2:50	8,3	20/06/2019 9:00	10,9	20/06/2019 15:10	9,8
20/06/2019 3:00	7	20/06/2019 9:10	10,4	20/06/2019 15:20	7,7
20/06/2019 3:10	6,8	20/06/2019 9:20	11,3	20/06/2019 15:30	8,5
20/06/2019 3:20	8,1	20/06/2019 9:30	10,3	20/06/2019 15:40	7,5
20/06/2019 3:30	8,4	20/06/2019 9:40	9,6	20/06/2019 15:50	9,7
20/06/2019 3:40	8,1	20/06/2019 9:50	10	20/06/2019 16:00	9,6
20/06/2019 3:50	7,7	20/06/2019 10:00	9,2	20/06/2019 16:10	8
20/06/2019 4:00	7	20/06/2019 10:10	9,2	20/06/2019 16:20	8,3
20/06/2019 4:10	8,1	20/06/2019 10:20	10,9	20/06/2019 16:30	8,3
20/06/2019 4:20	8,4	20/06/2019 10:30	10,3	20/06/2019 16:40	7,5
20/06/2019 4:30	9,9	20/06/2019 10:40	10,3	20/06/2019 16:50	6,2
20/06/2019 4:40	9,4	20/06/2019 10:50	10,2	20/06/2019 17:00	7,5
20/06/2019 4:50	8,3	20/06/2019 11:00	8,6	20/06/2019 17:10	6,1
20/06/2019 5:00	8,5	20/06/2019 11:10	8,9	20/06/2019 17:20	4,3
20/06/2019 5:10	7,6	20/06/2019 11:20	10,2	20/06/2019 17:30	4,5
20/06/2019 5:20	8,6	20/06/2019 11:30	9,9	20/06/2019 17:40	4,4
20/06/2019 5:30	7,7	20/06/2019 11:40	8,4	20/06/2019 17:50	5,5
20/06/2019 5:40	7,8	20/06/2019 11:50	8,7	20/06/2019 18:00	5,6
20/06/2019 5:50	5,6	20/06/2019 12:00	9,2	20/06/2019 18:10	4
20/06/2019 6:00	5	20/06/2019 12:10	8,1	20/06/2019 18:20	3,8
20/06/2019 6:10	6,7	20/06/2019 12:20	8,9	20/06/2019 18:30	4,7
20/06/2019 6:20	8,5	20/06/2019 12:30	10,7	20/06/2019 18:40	5
20/06/2019 6:30	8,1	20/06/2019 12:40	12,2	20/06/2019 18:50	3,7
20/06/2019 6:40	7,1	20/06/2019 12:50	9,6	20/06/2019 19:00	5,1
20/06/2019 6:50	8,2	20/06/2019 13:00	10,6	20/06/2019 19:10	5,1
20/06/2019 7:00	8,9	20/06/2019 13:10	10,5	20/06/2019 19:20	4,4
20/06/2019 7:10	8,6	20/06/2019 13:20	10	20/06/2019 19:30	4,6
20/06/2019 7:20	7,8	20/06/2019 13:30	11	20/06/2019 19:40	6,5
20/06/2019 7:30	8,4	20/06/2019 13:40	9,6	20/06/2019 19:50	6,5
20/06/2019 7:40	7,9	20/06/2019 13:50	10,4	20/06/2019 20:00	7,6
20/06/2019 7:50	9,2	20/06/2019 14:00	10,5	20/06/2019 20:10	5,8
20/06/2019 8:00	10,3	20/06/2019 14:10	9,3	20/06/2019 20:20	6,4

Fecha	Velocidad	Fecha	Velocidad	Fecha	Velocidad
20/06/2019 20:30	4,4	21/06/2019 3:50	6,6	21/06/2019 10:00	10,8
20/06/2019 20:40	4,4	21/06/2019 4:00	7,3	21/06/2019 10:10	11,5
20/06/2019 20:50	6,1	21/06/2019 4:10	7	21/06/2019 10:20	12
20/06/2019 21:00	8,1	21/06/2019 4:20	9,6	21/06/2019 10:30	10,4
20/06/2019 21:10	5,4	21/06/2019 4:30	8,8	21/06/2019 10:40	10,7
20/06/2019 21:20	5,6	21/06/2019 4:40	9,2	21/06/2019 10:50	11,2
20/06/2019 21:30	6,3	21/06/2019 4:50	9	21/06/2019 11:00	11,6
20/06/2019 21:40	8,1	21/06/2019 5:00	9,4	21/06/2019 11:10	10,4
20/06/2019 21:50	8,8	21/06/2019 5:10	10	21/06/2019 11:20	10,1
20/06/2019 22:00	8,5	21/06/2019 5:20	8,5	21/06/2019 11:30	10,1
20/06/2019 23:10	5,5	21/06/2019 5:30	10,8	21/06/2019 11:40	10,9
20/06/2019 23:20	6,5	21/06/2019 5:40	9,7	21/06/2019 11:50	11,2
20/06/2019 23:30	6	21/06/2019 5:50	10	21/06/2019 12:00	12,2
20/06/2019 23:40	6,1	21/06/2019 6:00	9,7	21/06/2019 12:10	10,9
20/06/2019 23:50	5,9	21/06/2019 6:10	10,6	21/06/2019 12:20	11,1
21/06/2019 0:10	7,7	21/06/2019 6:20	12	21/06/2019 12:30	11,4
21/06/2019 0:20	8,5	21/06/2019 6:30	11,8	21/06/2019 12:40	10,7
21/06/2019 0:30	8,8	21/06/2019 6:40	11,4	21/06/2019 12:50	10,6
21/06/2019 0:40	7,9	21/06/2019 6:50	11,4	21/06/2019 13:00	10,8
21/06/2019 0:50	7,8	21/06/2019 7:00	12,3	21/06/2019 13:10	11,3
21/06/2019 1:00	7,3	21/06/2019 7:10	12,5	21/06/2019 13:20	12,4
21/06/2019 1:10	8,2	21/06/2019 7:20	11,4	21/06/2019 13:30	12,2
21/06/2019 1:20	6,9	21/06/2019 7:30	12,4	21/06/2019 13:40	11,2
21/06/2019 1:30	8,6	21/06/2019 7:40	11,9	21/06/2019 13:50	11,7
21/06/2019 1:40	7,8	21/06/2019 7:50	12,4	21/06/2019 14:00	10
21/06/2019 1:50	7,2	21/06/2019 8:00	11,8	21/06/2019 14:10	10,8
21/06/2019 2:00	6,3	21/06/2019 8:10	12,4	21/06/2019 14:20	10,5
21/06/2019 2:10	6,3	21/06/2019 8:20	11,7	21/06/2019 14:30	11,5
21/06/2019 2:20	6,1	21/06/2019 8:30	10,9	21/06/2019 14:40	11,4
21/06/2019 2:30	5,1	21/06/2019 8:40	11,5	21/06/2019 14:50	12,5
21/06/2019 2:40	5,5	21/06/2019 8:50	11,7	21/06/2019 15:00	10
21/06/2019 2:50	6,4	21/06/2019 9:00	11,4	21/06/2019 15:10	11,7
21/06/2019 3:00	4,7	21/06/2019 9:10	10,3	21/06/2019 15:20	12,4
21/06/2019 3:10	4,9	21/06/2019 9:20	10,2	21/06/2019 15:30	12,7
21/06/2019 3:20	6,1	21/06/2019 9:30	10,8	21/06/2019 15:40	11,2
21/06/2019 3:30	7,2	21/06/2019 9:40	10,8	21/06/2019 15:50	11,9
21/06/2019 3:40	6,9	21/06/2019 9:50	10,6	21/06/2019 16:00	11,2

Fecha	Velocidad	Fecha	Velocidad	Fecha	Velocidad
21/06/2019 16:10	11,7	21/06/2019 23:20	10,6	22/06/2019 5:40	8,2
21/06/2019 16:20	10,6	21/06/2019 23:30	7,3	22/06/2019 5:50	9
21/06/2019 16:30	11,2	21/06/2019 23:40	8,1	22/06/2019 6:00	9,5
21/06/2019 16:40	12,1	21/06/2019 23:50	8,1	22/06/2019 6:10	8,8
21/06/2019 16:50	11,6	22/06/2019 0:10	10,4	22/06/2019 6:20	9,4
21/06/2019 17:00	10,8	22/06/2019 0:20	10,6	22/06/2019 6:30	9,1
21/06/2019 17:10	10	22/06/2019 0:30	9,9	22/06/2019 6:40	7,6
21/06/2019 17:20	9,9	22/06/2019 0:40	10,6	22/06/2019 6:50	7,7
21/06/2019 17:30	10,9	22/06/2019 0:50	10,3	22/06/2019 7:00	7,9
21/06/2019 17:40	10,7	22/06/2019 1:00	11,3	22/06/2019 7:10	7,9
21/06/2019 17:50	9,9	22/06/2019 1:10	8,9	22/06/2019 7:20	7,5
21/06/2019 18:00	9,2	22/06/2019 1:20	10,8	22/06/2019 7:30	7,6
21/06/2019 18:10	9,2	22/06/2019 1:30	9,1	22/06/2019 7:40	7,8
21/06/2019 18:20	10,6	22/06/2019 1:40	8,4	22/06/2019 7:50	7,3
21/06/2019 18:30	9,6	22/06/2019 1:50	8,8	22/06/2019 8:00	8,1
21/06/2019 18:40	10	22/06/2019 2:00	8,4	22/06/2019 8:10	7,5
21/06/2019 18:50	10	22/06/2019 2:10	9,3	22/06/2019 8:20	8,5
21/06/2019 19:00	10,6	22/06/2019 2:20	9,5	22/06/2019 8:30	9,9
21/06/2019 19:10	10,5	22/06/2019 2:30	9,2	22/06/2019 8:40	8,4
21/06/2019 19:20	11,2	22/06/2019 2:40	10	22/06/2019 8:50	8,4
21/06/2019 19:30	11,2	22/06/2019 2:50	10,9	22/06/2019 9:00	8
21/06/2019 19:40	9,7	22/06/2019 3:00	10,4	22/06/2019 9:10	9,3
21/06/2019 19:50	7,7	22/06/2019 3:10	10,5	22/06/2019 9:20	9,5
21/06/2019 20:00	7,1	22/06/2019 3:20	9,9	22/06/2019 9:30	9,2
21/06/2019 20:10	6,9	22/06/2019 3:30	11,2	22/06/2019 9:40	8,9
21/06/2019 20:20	6,4	22/06/2019 3:40	10,1	22/06/2019 9:50	8,8
21/06/2019 20:30	7,2	22/06/2019 3:50	9,8	22/06/2019 10:00	9,5
21/06/2019 20:40	7,8	22/06/2019 4:00	10,1	22/06/2019 10:10	9,9
21/06/2019 20:50	7,6	22/06/2019 4:10	9	22/06/2019 10:20	11,3
21/06/2019 21:00	10,8	22/06/2019 4:20	8,7	22/06/2019 10:30	10,8
21/06/2019 21:10	9,7	22/06/2019 4:30	9,8	22/06/2019 10:40	11,3
21/06/2019 21:20	11,9	22/06/2019 4:40	8,9	22/06/2019 10:50	11,7
21/06/2019 21:30	12,8	22/06/2019 4:50	9,5	22/06/2019 11:00	12
21/06/2019 21:40	10,2	22/06/2019 5:00	8,6	22/06/2019 11:10	10,5
21/06/2019 21:50	9,2	22/06/2019 5:10	8	22/06/2019 11:20	12,4
21/06/2019 22:00	10,2	22/06/2019 5:20	8,4	22/06/2019 11:30	10,5
21/06/2019 23:10	9,5	22/06/2019 5:30	8,3	22/06/2019 11:40	11,7

Fecha	Velocidad	Fecha	Velocidad	Fecha	Velocidad
22/06/2019 11:50	10,6	22/06/2019 18:00	7	23/06/2019 1:20	2,2
22/06/2019 12:00	12,6	22/06/2019 18:10	6,1	23/06/2019 1:30	1,5
22/06/2019 12:10	13	22/06/2019 18:20	5,1	23/06/2019 1:40	1,7
22/06/2019 12:20	13,2	22/06/2019 18:30	6,1	23/06/2019 1:50	2
22/06/2019 12:30	12	22/06/2019 18:40	5,4	23/06/2019 2:00	0,5
22/06/2019 12:40	12	22/06/2019 18:50	4,3	23/06/2019 2:10	0,8
22/06/2019 12:50	13,6	22/06/2019 19:00	3,8	23/06/2019 2:20	1,1
22/06/2019 13:00	12,4	22/06/2019 19:10	4,4	23/06/2019 2:30	2,1
22/06/2019 13:10	12,1	22/06/2019 19:20	3,9	23/06/2019 2:40	1,7
22/06/2019 13:20	11,2	22/06/2019 19:30	3,9	23/06/2019 2:50	1,8
22/06/2019 13:30	12	22/06/2019 19:40	3,7	23/06/2019 3:00	1,9
22/06/2019 13:40	10,3	22/06/2019 19:50	4,4	23/06/2019 3:10	2,5
22/06/2019 13:50	11,1	22/06/2019 20:00	4,5	23/06/2019 3:20	2,6
22/06/2019 14:00	10,5	22/06/2019 20:10	3,6	23/06/2019 3:30	3,4
22/06/2019 14:10	10,3	22/06/2019 20:20	3,5	23/06/2019 3:40	5
22/06/2019 14:20	9,7	22/06/2019 20:30	3	23/06/2019 3:50	4,4
22/06/2019 14:30	10,7	22/06/2019 20:40	4,5	23/06/2019 4:00	4,2
22/06/2019 14:40	9,9	22/06/2019 20:50	6,3	23/06/2019 4:10	4,1
22/06/2019 14:50	10	22/06/2019 21:00	5,9	23/06/2019 4:20	4,4
22/06/2019 15:00	11	22/06/2019 21:10	5,2	23/06/2019 4:30	4,5
22/06/2019 15:10	10,6	22/06/2019 21:20	4,4	23/06/2019 4:40	3,6
22/06/2019 15:20	9,1	22/06/2019 21:30	3,6	23/06/2019 4:50	3,6
22/06/2019 15:30	8,2	22/06/2019 21:40	3,2	23/06/2019 5:00	6,1
22/06/2019 15:40	8,3	22/06/2019 21:50	2,5	23/06/2019 5:10	5,4
22/06/2019 15:50	6,8	22/06/2019 22:00	1,6	23/06/2019 5:20	5,4
22/06/2019 16:00	7,1	22/06/2019 23:10	2,4	23/06/2019 5:30	6,8
22/06/2019 16:10	5,7	22/06/2019 23:20	3,3	23/06/2019 5:40	6,6
22/06/2019 16:20	6	22/06/2019 23:30	2,2	23/06/2019 5:50	6,4
22/06/2019 16:30	6,7	22/06/2019 23:40	1,2	23/06/2019 6:00	5,5
22/06/2019 16:40	6,3	22/06/2019 23:50	1,6	23/06/2019 6:10	4
22/06/2019 16:50	5,6	23/06/2019 0:10	2,2	23/06/2019 6:20	5,1
22/06/2019 17:00	6	23/06/2019 0:20	2,1	23/06/2019 6:30	3,2
22/06/2019 17:10	6,2	23/06/2019 0:30	2,7	23/06/2019 6:40	3,1
22/06/2019 17:20	6,5	23/06/2019 0:40	1,4	23/06/2019 6:50	3
22/06/2019 17:30	7,2	23/06/2019 0:50	2,4	23/06/2019 7:00	2,7
22/06/2019 17:40	6,2	23/06/2019 1:00	1,8	23/06/2019 7:10	3,4
22/06/2019 17:50	7,4	23/06/2019 1:10	1,8	23/06/2019 7:20	1,7

Fecha	Velocidad	Fecha	Velocidad	Fecha	Velocidad
23/06/2019 7:30	2,6	23/06/2019 13:40	9,7	23/06/2019 19:50	2,8
23/06/2019 7:40	2	23/06/2019 13:50	10	23/06/2019 20:00	2,7
23/06/2019 7:50	2,5	23/06/2019 14:00	9,5	23/06/2019 20:10	2,4
23/06/2019 8:00	4,3	23/06/2019 14:10	9,4	23/06/2019 20:20	3,2
23/06/2019 8:10	6,5	23/06/2019 14:20	12,3	23/06/2019 20:30	3
23/06/2019 8:20	6,6	23/06/2019 14:30	12,5	23/06/2019 20:40	3,1
23/06/2019 8:30	6,3	23/06/2019 14:40	9,4	23/06/2019 20:50	0,9
23/06/2019 8:40	6,7	23/06/2019 14:50	9,2	23/06/2019 21:00	0,6
23/06/2019 8:50	6,3	23/06/2019 15:00	10,6	23/06/2019 21:10	0,4
23/06/2019 9:00	8,9	23/06/2019 15:10	11,3	23/06/2019 21:20	0,8
23/06/2019 9:10	7,3	23/06/2019 15:20	10,3	23/06/2019 21:30	3,1
23/06/2019 9:20	7,7	23/06/2019 15:30	9,8	23/06/2019 21:40	3,1
23/06/2019 9:30	6,1	23/06/2019 15:40	10,6	23/06/2019 21:50	3,1
23/06/2019 9:40	6,1	23/06/2019 15:50	10,9	23/06/2019 22:00	3,3
23/06/2019 9:50	6,6	23/06/2019 16:00	10,3	23/06/2019 23:10	5,7
23/06/2019 10:00	7,3	23/06/2019 16:10	9,7	23/06/2019 23:20	5,7
23/06/2019 10:10	7,3	23/06/2019 16:20	8,9	23/06/2019 23:30	6,7
23/06/2019 10:20	6,4	23/06/2019 16:30	7,7	23/06/2019 23:40	5,9
23/06/2019 10:30	3,8	23/06/2019 16:40	6,9	23/06/2019 23:50	4,8
23/06/2019 10:40	5,8	23/06/2019 16:50	6,4	24/06/2019 0:10	3,9
23/06/2019 10:50	4,9	23/06/2019 17:00	6,9	24/06/2019 0:20	3,7
23/06/2019 11:00	4,7	23/06/2019 17:10	7,4	24/06/2019 0:30	2,7
23/06/2019 11:10	6,2	23/06/2019 17:20	3,3	24/06/2019 0:40	3,6
23/06/2019 11:20	5,7	23/06/2019 17:30	2,9	24/06/2019 0:50	5,1
23/06/2019 11:30	4,8	23/06/2019 17:40	4	24/06/2019 1:00	5,5
23/06/2019 11:40	4,6	23/06/2019 17:50	5,2	24/06/2019 1:10	3
23/06/2019 11:50	3	23/06/2019 18:00	5,9	24/06/2019 1:20	3,5
23/06/2019 12:00	3,2	23/06/2019 18:10	5,9	24/06/2019 1:30	4,1
23/06/2019 12:10	4,4	23/06/2019 18:20	5,7	24/06/2019 1:40	3,6
23/06/2019 12:20	3,7	23/06/2019 18:30	4,1	24/06/2019 1:50	3,3
23/06/2019 12:30	4,1	23/06/2019 18:40	4,1	24/06/2019 2:00	3,4
23/06/2019 12:40	3,3	23/06/2019 18:50	3,2	24/06/2019 2:10	4,1
23/06/2019 12:50	5,9	23/06/2019 19:00	3,6	24/06/2019 2:20	4,2
23/06/2019 13:00	5,8	23/06/2019 19:10	2,3	24/06/2019 2:30	4,7
23/06/2019 13:10	9,4	23/06/2019 19:20	3	24/06/2019 2:40	5,5
23/06/2019 13:20	10,3	23/06/2019 19:30	2,6	24/06/2019 2:50	5,2
23/06/2019 13:30	7,8	23/06/2019 19:40	2,3	24/06/2019 3:00	5,5

Fecha	Velocidad	Fecha	Velocidad	Fecha	Velocidad
24/06/2019 3:10	4,5	24/06/2019 9:20	7,4	24/06/2019 15:30	5,5
24/06/2019 3:20	4,5	24/06/2019 9:30	7,1	24/06/2019 15:40	5,9
24/06/2019 3:30	4,4	24/06/2019 9:40	8,8	24/06/2019 15:50	4,9
24/06/2019 3:40	2,6	24/06/2019 9:50	8	24/06/2019 16:00	5,3
24/06/2019 3:50	2	24/06/2019 10:00	9,1	24/06/2019 16:10	5,6
24/06/2019 4:00	3,5	24/06/2019 10:10	8,3	24/06/2019 16:20	5,5
24/06/2019 4:10	5,4	24/06/2019 10:20	7,9	24/06/2019 16:30	5
24/06/2019 4:20	5,3	24/06/2019 10:30	7,9	24/06/2019 16:40	2,6
24/06/2019 4:30	6,1	24/06/2019 10:40	8,8	24/06/2019 16:50	2,7
24/06/2019 4:40	6	24/06/2019 10:50	8,1	24/06/2019 17:00	2,7
24/06/2019 4:50	5,9	24/06/2019 11:00	8,7	24/06/2019 17:10	2,4
24/06/2019 5:00	5,5	24/06/2019 11:10	9	24/06/2019 17:20	2,7
24/06/2019 5:10	4,9	24/06/2019 11:20	11,2	24/06/2019 17:30	2
24/06/2019 5:20	4,1	24/06/2019 11:30	9,9	24/06/2019 17:40	1,9
24/06/2019 5:30	4,3	24/06/2019 11:40	10,3	24/06/2019 17:50	1,7
24/06/2019 5:40	5,8	24/06/2019 11:50	9,3	24/06/2019 18:00	2,1
24/06/2019 5:50	5,1	24/06/2019 12:00	11,5	24/06/2019 18:10	2,3
24/06/2019 6:00	3,4	24/06/2019 12:10	10,2	24/06/2019 18:20	1,9
24/06/2019 6:10	1,6	24/06/2019 12:20	9,7	24/06/2019 18:30	2,3
24/06/2019 6:20	1,8	24/06/2019 12:30	8,3	24/06/2019 18:40	2,2
24/06/2019 6:30	3,4	24/06/2019 12:40	8,9	24/06/2019 18:50	1,5
24/06/2019 6:40	5,1	24/06/2019 12:50	7,9	24/06/2019 19:00	0,9
24/06/2019 6:50	5,2	24/06/2019 13:00	9,7	24/06/2019 19:10	2,1
24/06/2019 7:00	5,1	24/06/2019 13:10	9,2	24/06/2019 19:20	1,6
24/06/2019 7:10	6,3	24/06/2019 13:20	9,3	24/06/2019 19:30	1,6
24/06/2019 7:20	6,2	24/06/2019 13:30	7,9	24/06/2019 19:40	2
24/06/2019 7:30	6	24/06/2019 13:40	9,4	24/06/2019 19:50	2,3
24/06/2019 7:40	6,1	24/06/2019 13:50	9,5	24/06/2019 20:00	2
24/06/2019 7:50	5,8	24/06/2019 14:00	7,8	24/06/2019 20:10	1,7
24/06/2019 8:00	6,9	24/06/2019 14:10	7,1	24/06/2019 20:20	1,5
24/06/2019 8:10	6,5	24/06/2019 14:20	6,5	24/06/2019 20:30	1
24/06/2019 8:20	7,4	24/06/2019 14:30	6,7	24/06/2019 20:40	1,3
24/06/2019 8:30	7,9	24/06/2019 14:40	6,8	24/06/2019 20:50	1,4
24/06/2019 8:40	9,9	24/06/2019 14:50	6,1	24/06/2019 21:00	4,6
24/06/2019 8:50	9	24/06/2019 15:00	5,9	24/06/2019 21:10	5,2
24/06/2019 9:00	8,2	24/06/2019 15:10	6,4	24/06/2019 21:20	3,8
24/06/2019 9:10	7,9	24/06/2019 15:20	5,4	24/06/2019 21:30	2,4

Fecha	Velocidad	Fecha	Velocidad	Fecha	Velocidad
24/06/2019 21:40	2,2	25/06/2019 4:00	1,4	25/06/2019 10:10	9,7
24/06/2019 21:50	2,8	25/06/2019 4:10	1,2	25/06/2019 10:20	9,2
24/06/2019 22:00	2,8	25/06/2019 4:20	0,4	25/06/2019 10:30	9,5
24/06/2019 22:10	2	25/06/2019 4:30	0,4	25/06/2019 10:40	9,7
24/06/2019 22:20	1,4	25/06/2019 4:40	1,5	25/06/2019 10:50	10,2
24/06/2019 22:30	0,8	25/06/2019 4:50	1,2	25/06/2019 11:00	8,4
24/06/2019 22:40	1,6	25/06/2019 5:00	1,3	25/06/2019 11:10	8,7
24/06/2019 22:50	2	25/06/2019 5:10	2,3	25/06/2019 11:20	10,2
24/06/2019 23:00	1,6	25/06/2019 5:20	2,3	25/06/2019 11:30	8,6
24/06/2019 23:10	1,5	25/06/2019 5:30	2,1	25/06/2019 11:40	9,8
24/06/2019 23:20	2,6	25/06/2019 5:40	1,6	25/06/2019 11:50	9,8
24/06/2019 23:30	2,1	25/06/2019 5:50	1,5	25/06/2019 12:00	9,7
24/06/2019 23:40	3,1	25/06/2019 6:00	1,4	25/06/2019 12:10	10,2
24/06/2019 23:50	4,7	25/06/2019 6:10	1,2	25/06/2019 12:20	10
25/06/2019 0:10	3,4	25/06/2019 6:20	2,6	25/06/2019 12:30	10,9
25/06/2019 0:20	3,1	25/06/2019 6:30	4,7	25/06/2019 12:40	10,1
25/06/2019 0:30	3,2	25/06/2019 6:40	4,7	25/06/2019 12:50	9
25/06/2019 0:40	2,9	25/06/2019 6:50	4,6	25/06/2019 13:00	7,8
25/06/2019 0:50	1,8	25/06/2019 7:00	4,3	25/06/2019 13:10	10,1
25/06/2019 1:00	1,1	25/06/2019 7:10	4,2	25/06/2019 13:20	8,6
25/06/2019 1:10	0,9	25/06/2019 7:20	5,8	25/06/2019 13:30	6,9
25/06/2019 1:20	1,6	25/06/2019 7:30	4,9	25/06/2019 13:40	9,3
25/06/2019 1:30	1,5	25/06/2019 7:40	4	25/06/2019 13:50	8,4
25/06/2019 1:40	0,8	25/06/2019 7:50	4,9	25/06/2019 14:00	9,9
25/06/2019 1:50	1,1	25/06/2019 8:00	5	25/06/2019 14:10	9
25/06/2019 2:00	1,4	25/06/2019 8:10	6,4	25/06/2019 14:20	7,8
25/06/2019 2:10	1	25/06/2019 8:20	6	25/06/2019 14:30	7,4
25/06/2019 2:20	1,3	25/06/2019 8:30	6,3	25/06/2019 14:40	7,4
25/06/2019 2:30	1,6	25/06/2019 8:40	6,3	25/06/2019 14:50	6,7
25/06/2019 2:40	0,6	25/06/2019 8:50	7,2	25/06/2019 15:00	2,2
25/06/2019 2:50	0,5	25/06/2019 9:00	6,2	25/06/2019 15:10	5,6
25/06/2019 3:00	1,1	25/06/2019 9:10	6,3	25/06/2019 15:20	5,4
25/06/2019 3:10	1,3	25/06/2019 9:20	7,3	25/06/2019 15:30	4,6
25/06/2019 3:20	1,4	25/06/2019 9:30	9,1	25/06/2019 15:40	5
25/06/2019 3:30	1,6	25/06/2019 9:40	7,9	25/06/2019 15:50	4,9
25/06/2019 3:40	1,3	25/06/2019 9:50	8,4	25/06/2019 16:00	3,7
25/06/2019 3:50	1,4	25/06/2019 10:00	9,7	25/06/2019 16:10	3,7

Fecha	Velocidad	Fecha	Velocidad	Fecha	Velocidad
25/06/2019 16:20	4,1	25/06/2019 22:30	1,2	26/06/2019 4:50	4,7
25/06/2019 16:30	4	25/06/2019 22:40	1,8	26/06/2019 5:00	3,6
25/06/2019 16:40	3,7	25/06/2019 22:50	1,8	26/06/2019 5:10	2
25/06/2019 16:50	3,2	25/06/2019 23:00	1,2	26/06/2019 5:20	1,7
25/06/2019 17:00	3,1	25/06/2019 23:10	0,9	26/06/2019 5:30	2,1
25/06/2019 17:10	2,5	25/06/2019 23:20	1,2	26/06/2019 5:40	2
25/06/2019 17:20	2,7	25/06/2019 23:30	1,9	26/06/2019 5:50	1,9
25/06/2019 17:30	2,8	25/06/2019 23:40	1,5	26/06/2019 6:00	1,6
25/06/2019 17:40	2,9	25/06/2019 23:50	0,7	26/06/2019 6:10	1
25/06/2019 17:50	3,2	26/06/2019 0:10	0,7	26/06/2019 6:20	0,9
25/06/2019 18:00	3,2	26/06/2019 0:20	0,7	26/06/2019 6:30	1,1
25/06/2019 18:10	2,6	26/06/2019 0:30	1,5	26/06/2019 6:40	1,1
25/06/2019 18:20	2,4	26/06/2019 0:40	1,6	26/06/2019 6:50	1,1
25/06/2019 18:30	2,3	26/06/2019 0:50	0,9	26/06/2019 7:00	0,9
25/06/2019 18:40	2	26/06/2019 1:00	0,6	26/06/2019 7:10	0,7
25/06/2019 18:50	1,7	26/06/2019 1:10	0,8	26/06/2019 7:20	1,2
25/06/2019 19:00	1,4	26/06/2019 1:20	0,8	26/06/2019 7:30	2,6
25/06/2019 19:10	1,3	26/06/2019 1:30	0,5	26/06/2019 7:40	4,3
25/06/2019 19:20	2	26/06/2019 1:40	0,5	26/06/2019 7:50	5,9
25/06/2019 19:30	1,7	26/06/2019 1:50	0,7	26/06/2019 8:00	8,6
25/06/2019 19:40	1,5	26/06/2019 2:00	0,4	26/06/2019 8:10	7,2
25/06/2019 19:50	1,1	26/06/2019 2:10	0,3	26/06/2019 8:20	8,9
25/06/2019 20:00	1,2	26/06/2019 2:20	0,8	26/06/2019 8:30	7,5
25/06/2019 20:10	0,8	26/06/2019 2:30	1,4	26/06/2019 8:40	7,5
25/06/2019 20:20	1,2	26/06/2019 2:40	1,5	26/06/2019 8:50	7,4
25/06/2019 20:30	0,9	26/06/2019 2:50	1,3	26/06/2019 9:00	6,4
25/06/2019 20:40	0,9	26/06/2019 3:00	1,1	26/06/2019 9:10	7
25/06/2019 20:50	0,7	26/06/2019 3:10	1,4	26/06/2019 9:20	6,9
25/06/2019 21:00	1,5	26/06/2019 3:20	2,2	26/06/2019 9:30	8,1
25/06/2019 21:10	1,4	26/06/2019 3:30	2,4	26/06/2019 9:40	6,4
25/06/2019 21:20	2	26/06/2019 3:40	2,5	26/06/2019 9:50	7,3
25/06/2019 21:30	2,4	26/06/2019 3:50	3,5	26/06/2019 10:00	6,4
25/06/2019 21:40	2,4	26/06/2019 4:00	4,3	26/06/2019 10:10	8,8
25/06/2019 21:50	1,6	26/06/2019 4:10	4,3	26/06/2019 10:20	8,8
25/06/2019 22:00	1,4	26/06/2019 4:20	3,9	26/06/2019 10:30	9
25/06/2019 22:10	1,1	26/06/2019 4:30	4,4	26/06/2019 10:40	11
25/06/2019 22:20	0,9	26/06/2019 4:40	4,2	26/06/2019 10:50	10,2

Fecha	Velocidad	Fecha	Velocidad	Fecha	Velocidad
26/06/2019 11:00	8,8	26/06/2019 17:10	7	26/06/2019 23:20	7,3
26/06/2019 11:10	9,7	26/06/2019 17:20	7,8	26/06/2019 23:30	6
26/06/2019 11:20	10,5	26/06/2019 17:30	6,9	26/06/2019 23:40	6,2
26/06/2019 11:30	10,5	26/06/2019 17:40	7	26/06/2019 23:50	6,5
26/06/2019 11:40	10,4	26/06/2019 17:50	7,1	27/06/2019 0:10	5,8
26/06/2019 11:50	10,1	26/06/2019 18:00	8	27/06/2019 0:20	6
26/06/2019 12:00	10,2	26/06/2019 18:10	9,5	27/06/2019 0:30	7
26/06/2019 12:10	10	26/06/2019 18:20	10,2	27/06/2019 0:40	7,1
26/06/2019 12:20	8,3	26/06/2019 18:30	10,6	27/06/2019 0:50	7,1
26/06/2019 12:30	8,5	26/06/2019 18:40	8,5	27/06/2019 1:00	7,6
26/06/2019 12:40	10,6	26/06/2019 18:50	6,9	27/06/2019 1:10	6,1
26/06/2019 12:50	11,6	26/06/2019 19:00	7,8	27/06/2019 1:20	5,7
26/06/2019 13:00	11	26/06/2019 19:10	9,2	27/06/2019 1:30	5,5
26/06/2019 13:10	10,1	26/06/2019 19:20	9,4	27/06/2019 1:40	5,1
26/06/2019 13:20	12,6	26/06/2019 19:30	9,2	27/06/2019 1:50	4,8
26/06/2019 13:30	9,7	26/06/2019 19:40	9,8	27/06/2019 2:00	4,8
26/06/2019 13:40	10,9	26/06/2019 19:50	10,2	27/06/2019 2:10	4,3
26/06/2019 13:50	10,8	26/06/2019 20:00	9,3	27/06/2019 2:20	4,1
26/06/2019 14:00	10,3	26/06/2019 20:10	8,6	27/06/2019 2:30	4
26/06/2019 14:10	11,5	26/06/2019 20:20	8,8	27/06/2019 2:40	4,3
26/06/2019 14:20	12,3	26/06/2019 20:30	6,8	27/06/2019 2:50	4,6
26/06/2019 14:30	11,1	26/06/2019 20:40	7,2	27/06/2019 3:00	4,8
26/06/2019 14:40	11,8	26/06/2019 20:50	7,8	27/06/2019 3:10	4,2
26/06/2019 14:50	11,3	26/06/2019 21:00	7,6	27/06/2019 3:20	4,1
26/06/2019 15:00	10,7	26/06/2019 21:10	7,6	27/06/2019 3:30	4,2
26/06/2019 15:10	10,3	26/06/2019 21:20	7,2	27/06/2019 3:40	5,5
26/06/2019 15:20	9,4	26/06/2019 21:30	6,7	27/06/2019 3:50	5,9
26/06/2019 15:30	8,5	26/06/2019 21:40	5,3	27/06/2019 4:00	5,9
26/06/2019 15:40	8,5	26/06/2019 21:50	5,9	27/06/2019 4:10	6,1
26/06/2019 15:50	7,7	26/06/2019 22:00	6,6	27/06/2019 4:20	5,4
26/06/2019 16:00	7,4	26/06/2019 22:10	6,1	27/06/2019 4:30	6,5
26/06/2019 16:10	7,9	26/06/2019 22:20	6,7	27/06/2019 4:40	6,9
26/06/2019 16:20	8,6	26/06/2019 22:30	6,6	27/06/2019 4:50	6,2
26/06/2019 16:30	8,4	26/06/2019 22:40	6,8	27/06/2019 5:00	4
26/06/2019 16:40	8,2	26/06/2019 22:50	5,4	27/06/2019 5:10	4,2
26/06/2019 16:50	5,3	26/06/2019 23:00	4,6	27/06/2019 5:20	4,6
26/06/2019 17:00	6,9	26/06/2019 23:10	5,6	27/06/2019 5:30	4,7

Fecha	Velocidad	Fecha	Velocidad	Fecha	Velocidad
27/06/2019 5:40	5,5	27/06/2019 11:50	11,9	27/06/2019 18:00	3,5
27/06/2019 5:50	4,6	27/06/2019 12:00	11,6	27/06/2019 18:10	3,1
27/06/2019 6:00	3,7	27/06/2019 12:10	11,3	27/06/2019 18:20	3,5
27/06/2019 6:10	3,8	27/06/2019 12:20	12,7	27/06/2019 18:30	1,5
27/06/2019 6:20	2,9	27/06/2019 12:30	12,5	27/06/2019 18:40	1,7
27/06/2019 6:30	3,8	27/06/2019 12:40	11,7	27/06/2019 18:50	1,5
27/06/2019 6:40	3,5	27/06/2019 12:50	12,1	27/06/2019 19:00	2,1
27/06/2019 6:50	3,5	27/06/2019 13:00	11,7	27/06/2019 19:10	1,3
27/06/2019 7:00	3,6	27/06/2019 13:10	12,7	27/06/2019 19:20	1
27/06/2019 7:10	3,6	27/06/2019 13:20	14,2	27/06/2019 19:30	2,3
27/06/2019 7:20	4,2	27/06/2019 13:30	12,8	27/06/2019 19:40	3,3
27/06/2019 7:30	6,2	27/06/2019 13:40	12	27/06/2019 19:50	2,8
27/06/2019 7:40	7,9	27/06/2019 13:50	11,7	27/06/2019 20:00	5,1
27/06/2019 7:50	7,2	27/06/2019 14:00	11,5	27/06/2019 20:10	6,5
27/06/2019 8:00	7,6	27/06/2019 14:10	12	27/06/2019 20:20	7,4
27/06/2019 8:10	7	27/06/2019 14:20	11,3	27/06/2019 20:30	7,6
27/06/2019 8:20	8,2	27/06/2019 14:30	12,6	27/06/2019 20:40	7,5
27/06/2019 8:30	8	27/06/2019 14:40	10,8	27/06/2019 20:50	9,3
27/06/2019 8:40	9,3	27/06/2019 14:50	10,2	27/06/2019 21:00	9
27/06/2019 8:50	8,7	27/06/2019 15:00	11,2	27/06/2019 21:10	8,9
27/06/2019 9:00	8,4	27/06/2019 15:10	11,7	27/06/2019 21:20	8,7
27/06/2019 9:10	9,3	27/06/2019 15:20	10,7	27/06/2019 21:30	8,2
27/06/2019 9:20	9,9	27/06/2019 15:30	9,9	27/06/2019 21:40	8,4
27/06/2019 9:30	10,9	27/06/2019 15:40	10	27/06/2019 21:50	9,2
27/06/2019 9:40	12,1	27/06/2019 15:50	9,4	27/06/2019 22:00	7,7
27/06/2019 9:50	11,9	27/06/2019 16:00	10,3	27/06/2019 22:10	8,1
27/06/2019 10:00	11	27/06/2019 16:10	10,4	27/06/2019 22:20	7,7
27/06/2019 10:10	12,3	27/06/2019 16:20	11,4	27/06/2019 22:30	8,3
27/06/2019 10:20	13,4	27/06/2019 16:30	8,5	27/06/2019 22:40	8,8
27/06/2019 10:30	11,3	27/06/2019 16:40	9,5	27/06/2019 22:50	8,8
27/06/2019 10:40	12,1	27/06/2019 16:50	9,1	27/06/2019 23:00	9,1
27/06/2019 10:50	12,7	27/06/2019 17:00	8,5	27/06/2019 23:10	8,6
27/06/2019 11:00	12,3	27/06/2019 17:10	7,9	27/06/2019 23:20	7,8
27/06/2019 11:10	11,4	27/06/2019 17:20	5,5	27/06/2019 23:30	7,9
27/06/2019 11:20	10,5	27/06/2019 17:30	5,4	27/06/2019 23:40	8,9
27/06/2019 11:30	10,5	27/06/2019 17:40	2,9	27/06/2019 23:50	6,9
27/06/2019 11:40	11,1	27/06/2019 17:50	3,2	28/06/2019 0:10	8,5

Fecha	Velocidad	Fecha	Velocidad	Fecha	Velocidad
28/06/2019 0:20	10,1	28/06/2019 6:30	8,7	28/06/2019 12:40	11,1
28/06/2019 0:30	8,9	28/06/2019 6:40	8,2	28/06/2019 12:50	11,2
28/06/2019 0:40	9	28/06/2019 6:50	9,7	28/06/2019 13:00	10
28/06/2019 0:50	8,8	28/06/2019 7:00	8,7	28/06/2019 13:10	10
28/06/2019 1:00	10,9	28/06/2019 7:10	8,9	28/06/2019 13:20	10,4
28/06/2019 1:10	10,2	28/06/2019 7:20	8,5	28/06/2019 13:30	11,8
28/06/2019 1:20	10,7	28/06/2019 7:30	8,8	28/06/2019 13:40	11,9
28/06/2019 1:30	9,9	28/06/2019 7:40	8	28/06/2019 13:50	10,7
28/06/2019 1:40	9,5	28/06/2019 7:50	8,3	28/06/2019 14:00	11
28/06/2019 1:50	9,8	28/06/2019 8:00	8,6	28/06/2019 14:10	10,1
28/06/2019 2:00	9,3	28/06/2019 8:10	8,1	28/06/2019 14:20	9,9
28/06/2019 2:10	9,8	28/06/2019 8:20	9,4	28/06/2019 14:30	9,6
28/06/2019 2:20	10	28/06/2019 8:30	8,8	28/06/2019 14:40	10,4
28/06/2019 2:30	10,5	28/06/2019 8:40	9,5	28/06/2019 14:50	8,5
28/06/2019 2:40	8,6	28/06/2019 8:50	9,5	28/06/2019 15:00	10,7
28/06/2019 2:50	8,5	28/06/2019 9:00	9,4	28/06/2019 15:10	9,4
28/06/2019 3:00	8,4	28/06/2019 9:10	10,2	28/06/2019 15:20	8,4
28/06/2019 3:10	8	28/06/2019 9:20	10	28/06/2019 15:30	8
28/06/2019 3:20	9,6	28/06/2019 9:30	9,6	28/06/2019 15:40	8,2
28/06/2019 3:30	10,1	28/06/2019 9:40	9,8	28/06/2019 15:50	7,7
28/06/2019 3:40	10,9	28/06/2019 9:50	10,3	28/06/2019 16:00	6,9
28/06/2019 3:50	9,8	28/06/2019 10:00	10,7	28/06/2019 16:10	5,8
28/06/2019 4:00	9,3	28/06/2019 10:10	10,5	28/06/2019 16:20	5
28/06/2019 4:10	8,1	28/06/2019 10:20	9,3	28/06/2019 16:30	6,4
28/06/2019 4:20	7,6	28/06/2019 10:30	11	28/06/2019 16:40	6,3
28/06/2019 4:30	9,2	28/06/2019 10:40	10,2	28/06/2019 16:50	5,2
28/06/2019 4:40	9,6	28/06/2019 10:50	12,3	28/06/2019 17:00	4,1
28/06/2019 4:50	9,8	28/06/2019 11:00	11,3	28/06/2019 17:10	4,2
28/06/2019 5:00	10,2	28/06/2019 11:10	11,1	28/06/2019 17:20	4,3
28/06/2019 5:10	11,1	28/06/2019 11:20	12,4	28/06/2019 17:30	3,6
28/06/2019 5:20	10,1	28/06/2019 11:30	12,1	28/06/2019 17:40	5,3
28/06/2019 5:30	10,6	28/06/2019 11:40	12,1	28/06/2019 17:50	6,7
28/06/2019 5:40	9,3	28/06/2019 11:50	11,5	28/06/2019 18:00	6,9
28/06/2019 5:50	9,1	28/06/2019 12:00	11,1	28/06/2019 18:10	6,1
28/06/2019 6:00	8,2	28/06/2019 12:10	11,6	28/06/2019 18:20	3,4
28/06/2019 6:10	7,9	28/06/2019 12:20	12	28/06/2019 18:30	1,5
28/06/2019 6:20	8,8	28/06/2019 12:30	11,2	28/06/2019 18:40	1,9

Fecha	Velocidad	Fecha	Velocidad	Fecha	Velocidad
28/06/2019 18:50	3	29/06/2019 1:10	5,8	29/06/2019 7:20	1,2
28/06/2019 19:00	2,8	29/06/2019 1:20	5,9	29/06/2019 7:30	2,5
28/06/2019 19:10	4	29/06/2019 1:30	5,8	29/06/2019 7:40	3,6
28/06/2019 19:20	4	29/06/2019 1:40	6,6	29/06/2019 7:50	4,5
28/06/2019 19:30	4,4	29/06/2019 1:50	6,1	29/06/2019 8:00	5,3
28/06/2019 19:40	4,7	29/06/2019 2:00	5,4	29/06/2019 8:10	5,4
28/06/2019 19:50	4,7	29/06/2019 2:10	6,4	29/06/2019 8:20	5,7
28/06/2019 20:00	5,7	29/06/2019 2:20	5,2	29/06/2019 8:30	5
28/06/2019 20:10	6,1	29/06/2019 2:30	4	29/06/2019 8:40	5,2
28/06/2019 20:20	6,3	29/06/2019 2:40	6,3	29/06/2019 8:50	6,7
28/06/2019 20:30	5,8	29/06/2019 2:50	6,4	29/06/2019 9:00	8,1
28/06/2019 20:40	4,7	29/06/2019 3:00	6,3	29/06/2019 9:10	9,4
28/06/2019 20:50	4,5	29/06/2019 3:10	6,3	29/06/2019 9:20	8
28/06/2019 21:00	5,5	29/06/2019 3:20	5,6	29/06/2019 9:30	8
28/06/2019 21:10	5,3	29/06/2019 3:30	6,7	29/06/2019 9:40	7,9
28/06/2019 21:20	6,2	29/06/2019 3:40	6,1	29/06/2019 9:50	7,6
28/06/2019 21:30	6,9	29/06/2019 3:50	6,1	29/06/2019 10:00	7,8
28/06/2019 21:40	6,4	29/06/2019 4:00	6,3	29/06/2019 10:10	8,8
28/06/2019 21:50	5,5	29/06/2019 4:10	5,5	29/06/2019 10:20	10,2
28/06/2019 22:00	6	29/06/2019 4:20	4,1	29/06/2019 10:30	10,4
28/06/2019 22:10	5,6	29/06/2019 4:30	5,8	29/06/2019 10:40	8,6
28/06/2019 22:20	3,7	29/06/2019 4:40	6,7	29/06/2019 10:50	9,3
28/06/2019 22:30	5,8	29/06/2019 4:50	6,5	29/06/2019 11:00	9,6
28/06/2019 22:40	6,5	29/06/2019 5:00	4,2	29/06/2019 11:10	10,5
28/06/2019 22:50	5,8	29/06/2019 5:10	3,5	29/06/2019 11:20	9,3
28/06/2019 23:00	5,9	29/06/2019 5:20	3,6	29/06/2019 11:30	9,9
28/06/2019 23:10	6,8	29/06/2019 5:30	3,8	29/06/2019 11:40	9,1
28/06/2019 23:20	5,2	29/06/2019 5:40	3,8	29/06/2019 11:50	10
28/06/2019 23:30	6,1	29/06/2019 5:50	3,6	29/06/2019 12:00	8,4
28/06/2019 23:40	5,6	29/06/2019 6:00	2,9	29/06/2019 12:10	9,4
28/06/2019 23:50	5	29/06/2019 6:10	1,6	29/06/2019 12:20	9,2
29/06/2019 0:10	5,1	29/06/2019 6:20	1,1	29/06/2019 12:30	10,9
29/06/2019 0:20	4,9	29/06/2019 6:30	3,1	29/06/2019 12:40	8,9
29/06/2019 0:30	5,5	29/06/2019 6:40	4,2	29/06/2019 12:50	7,9
29/06/2019 0:40	6,8	29/06/2019 6:50	3,9	29/06/2019 13:00	8,7
29/06/2019 0:50	6,4	29/06/2019 7:00	3	29/06/2019 13:10	8,1
29/06/2019 1:00	6,7	29/06/2019 7:10	1,7	29/06/2019 13:20	8,5

Fecha	Velocidad	Fecha	Velocidad	Fecha	Velocidad
29/06/2019 13:30	9,5	29/06/2019 19:40	4,8	30/06/2019 2:00	2,5
29/06/2019 13:40	8,6	29/06/2019 19:50	4,9	30/06/2019 2:10	2
29/06/2019 13:50	10,8	29/06/2019 20:00	4,8	30/06/2019 2:20	1,9
29/06/2019 14:00	9,7	29/06/2019 20:10	4,2	30/06/2019 2:30	1,1
29/06/2019 14:10	9,8	29/06/2019 20:20	3,6	30/06/2019 2:40	0,9
29/06/2019 14:20	9,2	29/06/2019 20:30	4	30/06/2019 2:50	0,9
29/06/2019 14:30	8,5	29/06/2019 20:40	4	30/06/2019 3:00	0,7
29/06/2019 14:40	10,1	29/06/2019 20:50	3,7	30/06/2019 3:10	0,7
29/06/2019 14:50	9,3	29/06/2019 21:00	3,8	30/06/2019 3:20	1,7
29/06/2019 15:00	8,4	29/06/2019 21:10	2,6	30/06/2019 3:30	1,4
29/06/2019 15:10	9,2	29/06/2019 21:20	1,2	30/06/2019 3:40	1,6
29/06/2019 15:20	10,7	29/06/2019 21:30	1	30/06/2019 3:50	1,6
29/06/2019 15:30	8,5	29/06/2019 21:40	1,7	30/06/2019 4:00	1,7
29/06/2019 15:40	8,4	29/06/2019 21:50	2,8	30/06/2019 4:10	1,5
29/06/2019 15:50	8,1	29/06/2019 22:00	2,9	30/06/2019 4:20	2,5
29/06/2019 16:00	8,8	29/06/2019 22:10	3,6	30/06/2019 4:30	2,9
29/06/2019 16:10	8,1	29/06/2019 22:20	2,7	30/06/2019 4:40	4,6
29/06/2019 16:20	8,7	29/06/2019 22:30	2,7	30/06/2019 4:50	3,6
29/06/2019 16:30	10,7	29/06/2019 22:40	2,3	30/06/2019 5:00	2,2
29/06/2019 16:40	10,1	29/06/2019 22:50	2,8	30/06/2019 5:10	2,2
29/06/2019 16:50	9	29/06/2019 23:00	2,1	30/06/2019 5:20	2,1
29/06/2019 17:00	8,2	29/06/2019 23:10	3,7	30/06/2019 5:30	1,9
29/06/2019 17:10	7,5	29/06/2019 23:20	5,8	30/06/2019 5:40	2,9
29/06/2019 17:20	7,3	29/06/2019 23:30	5,9	30/06/2019 5:50	4,6
29/06/2019 17:30	4,7	29/06/2019 23:40	5	30/06/2019 6:00	4,4
29/06/2019 17:40	4,8	29/06/2019 23:50	3,6	30/06/2019 6:10	4,5
29/06/2019 17:50	3,8	30/06/2019 0:10	5,6	30/06/2019 6:20	5,1
29/06/2019 18:00	5,6	30/06/2019 0:20	4,6	30/06/2019 6:30	5,1
29/06/2019 18:10	5,3	30/06/2019 0:30	3,1	30/06/2019 6:40	5,5
29/06/2019 18:20	5,3	30/06/2019 0:40	2,4	30/06/2019 6:50	4,8
29/06/2019 18:30	5,4	30/06/2019 0:50	1,6	30/06/2019 7:00	4,9
29/06/2019 18:40	6,4	30/06/2019 1:00	2,7	30/06/2019 7:10	5,8
29/06/2019 18:50	6,6	30/06/2019 1:10	4	30/06/2019 7:20	4,8
29/06/2019 19:00	6,1	30/06/2019 1:20	4,3	30/06/2019 7:30	3,9
29/06/2019 19:10	4,7	30/06/2019 1:30	2,2	30/06/2019 7:40	3,2
29/06/2019 19:20	4,4	30/06/2019 1:40	3,2	30/06/2019 7:50	3,4
29/06/2019 19:30	4,6	30/06/2019 1:50	1,9	30/06/2019 8:00	2,7

Fecha	Velocidad	Fecha	Velocidad	Fecha	Velocidad
30/06/2019 8:10	2,9	30/06/2019 13:10	10,1	30/06/2019 18:10	0,9
30/06/2019 8:20	3,2	30/06/2019 13:20	9,9	30/06/2019 18:20	1,4
30/06/2019 8:30	2,8	30/06/2019 13:30	6,7	30/06/2019 18:30	1,3
30/06/2019 8:40	2,5	30/06/2019 13:40	2,8	30/06/2019 18:40	2
30/06/2019 8:50	5,4	30/06/2019 13:50	5,2	30/06/2019 18:50	2,3
30/06/2019 9:00	7,1	30/06/2019 14:00	3,6	30/06/2019 19:00	1,9
30/06/2019 9:10	7,8	30/06/2019 14:10	3,2	30/06/2019 19:10	2,8
30/06/2019 9:20	7,1	30/06/2019 14:20	4,2	30/06/2019 19:20	1,8
30/06/2019 9:30	7,6	30/06/2019 14:30	5,3	30/06/2019 19:30	1,1
30/06/2019 9:40	7	30/06/2019 14:40	5,8	30/06/2019 19:40	1,1
30/06/2019 9:50	7	30/06/2019 14:50	5,2	30/06/2019 19:50	1,5
30/06/2019 10:00	8	30/06/2019 15:00	5,4	30/06/2019 20:00	2,4
30/06/2019 10:10	5,9	30/06/2019 15:10	4	30/06/2019 20:10	2,8
30/06/2019 10:20	5,8	30/06/2019 15:20	2,8	30/06/2019 20:20	3,6
30/06/2019 10:30	6,6	30/06/2019 15:30	3,9	30/06/2019 20:30	3,1
30/06/2019 10:40	6,6	30/06/2019 15:40	3,4	30/06/2019 20:40	3
30/06/2019 10:50	7,8	30/06/2019 15:50	4	30/06/2019 20:50	3,2
30/06/2019 11:00	9,1	30/06/2019 16:00	4,8	30/06/2019 21:00	3,1
30/06/2019 11:10	9,8	30/06/2019 16:10	5,8	30/06/2019 21:10	3,2
30/06/2019 11:20	9	30/06/2019 16:20	5,3	30/06/2019 21:20	3,4
30/06/2019 11:30	8,9	30/06/2019 16:30	5,4	30/06/2019 21:30	2,3
30/06/2019 11:40	9,2	30/06/2019 16:40	5	30/06/2019 21:40	1,7
30/06/2019 11:50	9,3	30/06/2019 16:50	5,3	30/06/2019 21:50	1,4
30/06/2019 12:00	8,4	30/06/2019 17:00	5,2	30/06/2019 22:00	1,2
30/06/2019 12:10	9	30/06/2019 17:10	4,8	30/06/2019 22:10	1,4
30/06/2019 12:20	9	30/06/2019 17:20	3,1	30/06/2019 22:20	1,5
30/06/2019 12:30	7,1	30/06/2019 17:30	2,7	30/06/2019 22:30	1,6
30/06/2019 12:40	8,3	30/06/2019 17:40	1,2	30/06/2019 22:40	1,8
30/06/2019 12:50	9,7	30/06/2019 17:50	1	30/06/2019 22:50	2,2
30/06/2019 13:00	9,6	30/06/2019 18:00	0,8	30/06/2019 23:00	2,1

Fecha	Velocidad	Fecha	Velocidad	Fecha	Velocidad
1/07/2019 0:10	1,6	1/07/2019 6:20	1,6	1/07/2019 12:30	3
1/07/2019 0:20	1,6	1/07/2019 6:30	1,3	1/07/2019 12:40	6
1/07/2019 0:30	2,2	1/07/2019 6:40	2,2	1/07/2019 12:50	7,6
1/07/2019 0:40	2,9	1/07/2019 6:50	1,6	1/07/2019 13:00	8
1/07/2019 0:50	2,6	1/07/2019 7:00	1,7	1/07/2019 13:10	7
1/07/2019 1:00	2,1	1/07/2019 7:10	3,1	1/07/2019 13:20	7,5
1/07/2019 1:10	1,8	1/07/2019 7:20	3,5	1/07/2019 13:30	6,3
1/07/2019 1:20	1,1	1/07/2019 7:30	3,5	1/07/2019 13:40	3,7
1/07/2019 1:30	1,3	1/07/2019 7:40	4,1	1/07/2019 13:50	7,3
1/07/2019 1:40	1,8	1/07/2019 7:50	4	1/07/2019 14:00	7,4
1/07/2019 1:50	2	1/07/2019 8:00	4,8	1/07/2019 14:10	7,6
1/07/2019 2:00	0,9	1/07/2019 8:10	3,7	1/07/2019 14:20	6,7
1/07/2019 2:10	0,9	1/07/2019 8:20	4	1/07/2019 14:30	5,7
1/07/2019 2:20	0,6	1/07/2019 8:30	4,1	1/07/2019 14:40	4,9
1/07/2019 2:30	0,7	1/07/2019 8:40	5,3	1/07/2019 14:50	5,4
1/07/2019 2:40	0,7	1/07/2019 8:50	4,6	1/07/2019 15:00	5
1/07/2019 2:50	1	1/07/2019 9:00	4,7	1/07/2019 15:10	5,8
1/07/2019 3:00	1,3	1/07/2019 9:10	4,1	1/07/2019 15:20	6,8
1/07/2019 3:10	1,9	1/07/2019 9:20	4,1	1/07/2019 15:30	7,5
1/07/2019 3:20	2,6	1/07/2019 9:30	3	1/07/2019 15:40	9
1/07/2019 3:30	2,2	1/07/2019 9:40	3	1/07/2019 15:50	8,9
1/07/2019 3:40	1	1/07/2019 9:50	3,1	1/07/2019 16:00	8,1
1/07/2019 3:50	5,2	1/07/2019 10:00	2,6	1/07/2019 16:10	8,8
1/07/2019 4:00	4,8	1/07/2019 10:10	3,6	1/07/2019 16:20	9,2
1/07/2019 4:10	3,4	1/07/2019 10:20	3,7	1/07/2019 16:30	10
1/07/2019 4:20	2,6	1/07/2019 10:30	4	1/07/2019 16:40	9,7
1/07/2019 4:30	4,3	1/07/2019 10:40	3,9	1/07/2019 16:50	9,1
1/07/2019 4:40	3,7	1/07/2019 10:50	3,9	1/07/2019 17:00	9,8
1/07/2019 4:50	4,8	1/07/2019 11:00	4,1	1/07/2019 17:10	9
1/07/2019 5:00	3,6	1/07/2019 11:10	3	1/07/2019 17:20	8,7
1/07/2019 5:10	1,7	1/07/2019 11:20	2	1/07/2019 17:30	7,8
1/07/2019 5:20	1,6	1/07/2019 11:30	2,7	1/07/2019 17:40	7,3
1/07/2019 5:30	2,9	1/07/2019 11:40	2,8	1/07/2019 17:50	6,5
1/07/2019 5:40	3,6	1/07/2019 11:50	2,4	1/07/2019 18:00	6,4
1/07/2019 5:50	2,3	1/07/2019 12:00	2,1	1/07/2019 18:10	6,3
1/07/2019 6:00	1,2	1/07/2019 12:10	2,6	1/07/2019 18:20	5,2
1/07/2019 6:10	1,6	1/07/2019 12:20	2,9	1/07/2019 18:30	4,1

Fecha	Velocidad	Fecha	Velocidad	Fecha	Velocidad
1/07/2019 18:40	4,1	2/07/2019 1:00	1,4	2/07/2019 7:10	2,1
1/07/2019 18:50	4,8	2/07/2019 1:10	1,7	2/07/2019 7:20	3,1
1/07/2019 19:00	4,9	2/07/2019 1:20	1,3	2/07/2019 7:30	4,2
1/07/2019 19:10	4,7	2/07/2019 1:30	0,8	2/07/2019 7:40	7,2
1/07/2019 19:20	3,4	2/07/2019 1:40	0,9	2/07/2019 7:50	7
1/07/2019 19:30	3,5	2/07/2019 1:50	0,9	2/07/2019 8:00	7,9
1/07/2019 19:40	2,3	2/07/2019 2:00	0,4	2/07/2019 8:10	9,3
1/07/2019 19:50	1,2	2/07/2019 2:10	0,6	2/07/2019 8:20	9,2
1/07/2019 20:00	0,8	2/07/2019 2:20	1,1	2/07/2019 8:30	10
1/07/2019 20:10	0,7	2/07/2019 2:30	0,8	2/07/2019 8:40	8,8
1/07/2019 20:20	0,8	2/07/2019 2:40	0,7	2/07/2019 8:50	9,1
1/07/2019 20:30	1,6	2/07/2019 2:50	1	2/07/2019 9:00	9,2
1/07/2019 20:40	1,6	2/07/2019 3:00	1,9	2/07/2019 9:10	9,6
1/07/2019 20:50	1,6	2/07/2019 3:10	1	2/07/2019 9:20	9
1/07/2019 21:00	1,4	2/07/2019 3:20	0,8	2/07/2019 9:30	9,9
1/07/2019 21:10	1,3	2/07/2019 3:30	0,8	2/07/2019 9:40	10,2
1/07/2019 21:20	1,2	2/07/2019 3:40	1	2/07/2019 9:50	9,8
1/07/2019 21:30	2,1	2/07/2019 3:50	1,6	2/07/2019 10:00	10,8
1/07/2019 21:40	2,3	2/07/2019 4:00	1,4	2/07/2019 10:10	11,3
1/07/2019 21:50	2,9	2/07/2019 4:10	1,4	2/07/2019 10:20	11,8
1/07/2019 22:00	2,7	2/07/2019 4:20	1,3	2/07/2019 10:30	11,7
1/07/2019 22:10	2,2	2/07/2019 4:30	0,8	2/07/2019 10:40	11,2
1/07/2019 22:20	2,1	2/07/2019 4:40	2	2/07/2019 10:50	12
1/07/2019 22:30	1,7	2/07/2019 4:50	2,5	2/07/2019 11:00	12,6
1/07/2019 22:40	1,5	2/07/2019 5:00	2,6	2/07/2019 11:10	11,9
1/07/2019 22:50	1,5	2/07/2019 5:10	2,7	2/07/2019 11:20	12,6
1/07/2019 23:00	0,9	2/07/2019 5:20	1,7	2/07/2019 11:30	11,1
1/07/2019 23:10	1,1	2/07/2019 5:30	1,6	2/07/2019 11:40	11,4
1/07/2019 23:20	1,5	2/07/2019 5:40	2,1	2/07/2019 11:50	11
1/07/2019 23:30	0,8	2/07/2019 5:50	1,8	2/07/2019 12:00	11
1/07/2019 23:40	3,3	2/07/2019 6:00	2,2	2/07/2019 12:10	10,2
1/07/2019 23:50	4,5	2/07/2019 6:10	2,5	2/07/2019 12:20	11
2/07/2019 0:10	5,1	2/07/2019 6:20	2,2	2/07/2019 12:30	11,7
2/07/2019 0:20	5	2/07/2019 6:30	1,2	2/07/2019 12:40	12,4
2/07/2019 0:30	4,1	2/07/2019 6:40	0,7	2/07/2019 12:50	11,3
2/07/2019 0:40	3	2/07/2019 6:50	1,1	2/07/2019 13:00	12,1
2/07/2019 0:50	2,2	2/07/2019 7:00	1,2	2/07/2019 13:10	11,4

Fecha	Velocidad	Fecha	Velocidad	Fecha	Velocidad
2/07/2019 13:20	11,4	2/07/2019 19:30	2,9	3/07/2019 1:50	4,4
2/07/2019 13:30	10	2/07/2019 19:40	2,6	3/07/2019 2:00	4,7
2/07/2019 13:40	11,6	2/07/2019 19:50	2,2	3/07/2019 2:10	4,4
2/07/2019 13:50	10,8	2/07/2019 20:00	2,8	3/07/2019 2:20	3,9
2/07/2019 14:00	8,6	2/07/2019 20:10	2,8	3/07/2019 2:30	4,5
2/07/2019 14:10	8,7	2/07/2019 20:20	2,2	3/07/2019 2:40	4,4
2/07/2019 14:20	9,2	2/07/2019 20:30	2,2	3/07/2019 2:50	4
2/07/2019 14:30	10,7	2/07/2019 20:40	1,5	3/07/2019 3:00	3,9
2/07/2019 14:40	10,2	2/07/2019 20:50	0,9	3/07/2019 3:10	2,9
2/07/2019 14:50	7,7	2/07/2019 21:00	0,6	3/07/2019 3:20	1,7
2/07/2019 15:00	7,8	2/07/2019 21:10	1,8	3/07/2019 3:30	2,3
2/07/2019 15:10	9,7	2/07/2019 21:20	2,1	3/07/2019 3:40	1,7
2/07/2019 15:20	8,5	2/07/2019 21:30	2,4	3/07/2019 3:50	2,3
2/07/2019 15:30	9,5	2/07/2019 21:40	2,3	3/07/2019 4:00	2,8
2/07/2019 15:40	9,9	2/07/2019 21:50	2,6	3/07/2019 4:10	4,8
2/07/2019 15:50	8,4	2/07/2019 22:00	3,4	3/07/2019 4:20	5,6
2/07/2019 16:00	8,5	2/07/2019 22:10	4,1	3/07/2019 4:30	4,6
2/07/2019 16:10	8,2	2/07/2019 22:20	4,6	3/07/2019 4:40	4,8
2/07/2019 16:20	5,8	2/07/2019 22:30	4,5	3/07/2019 4:50	5,3
2/07/2019 16:30	4,4	2/07/2019 22:40	4,8	3/07/2019 5:00	4,2
2/07/2019 16:40	4,4	2/07/2019 22:50	4,5	3/07/2019 5:10	5,2
2/07/2019 16:50	3,3	2/07/2019 23:00	4,4	3/07/2019 5:20	3,8
2/07/2019 17:00	3,8	2/07/2019 23:10	4,6	3/07/2019 5:30	3,4
2/07/2019 17:10	3	2/07/2019 23:20	5,2	3/07/2019 5:40	3,3
2/07/2019 17:20	5,1	2/07/2019 23:30	4,5	3/07/2019 5:50	2,3
2/07/2019 17:30	3,2	2/07/2019 23:40	5,5	3/07/2019 6:00	1,6
2/07/2019 17:40	5,2	2/07/2019 23:50	4,9	3/07/2019 6:10	0,7
2/07/2019 17:50	4,8	3/07/2019 0:10	6,1	3/07/2019 6:20	0,6
2/07/2019 18:00	4,7	3/07/2019 0:20	4,8	3/07/2019 6:30	1,6
2/07/2019 18:10	3,3	3/07/2019 0:30	3,5	3/07/2019 6:40	1,4
2/07/2019 18:20	3,1	3/07/2019 0:40	3,7	3/07/2019 6:50	1,3
2/07/2019 18:30	2,7	3/07/2019 0:50	3,6	3/07/2019 7:00	1,7
2/07/2019 18:40	2,1	3/07/2019 1:00	4	3/07/2019 7:20	2,6
2/07/2019 18:50	1,7	3/07/2019 1:10	4,1	3/07/2019 7:30	2,4
2/07/2019 19:00	2,5	3/07/2019 1:20	4,3	3/07/2019 7:40	2,4
2/07/2019 19:10	3,1	3/07/2019 1:30	4,1	3/07/2019 7:50	3,1
2/07/2019 19:20	2,7	3/07/2019 1:40	3,7	3/07/2019 8:00	2,8

Fecha	Velocidad	Fecha	Velocidad	Fecha	Velocidad
3/07/2019 8:10	3	3/07/2019 14:20	8,2	3/07/2019 20:30	2,2
3/07/2019 8:20	3,1	3/07/2019 14:30	8,9	3/07/2019 20:40	2,6
3/07/2019 8:30	2,8	3/07/2019 14:40	9,1	3/07/2019 20:50	2,5
3/07/2019 8:40	3,6	3/07/2019 14:50	8,1	3/07/2019 21:00	2,9
3/07/2019 8:50	3,3	3/07/2019 15:00	8,1	3/07/2019 21:10	2,3
3/07/2019 9:00	3,7	3/07/2019 15:10	8,6	3/07/2019 21:20	3
3/07/2019 9:10	2,9	3/07/2019 15:20	7,4	3/07/2019 21:30	2,9
3/07/2019 9:20	3,2	3/07/2019 15:30	7,6	3/07/2019 21:40	2,6
3/07/2019 9:30	3,1	3/07/2019 15:40	9,2	3/07/2019 21:50	2,5
3/07/2019 9:40	1,9	3/07/2019 15:50	8,6	3/07/2019 22:00	1,9
3/07/2019 9:50	2,8	3/07/2019 16:00	7,8	3/07/2019 22:10	3,4
3/07/2019 10:00	1,9	3/07/2019 16:10	7,5	3/07/2019 22:20	4,2
3/07/2019 10:10	1,5	3/07/2019 16:20	6,6	3/07/2019 22:30	4,5
3/07/2019 10:20	2,1	3/07/2019 16:30	5,6	3/07/2019 22:40	4,6
3/07/2019 10:30	2,1	3/07/2019 16:40	2,1	3/07/2019 22:50	4,6
3/07/2019 10:40	2,9	3/07/2019 16:50	0,8	3/07/2019 23:00	3,4
3/07/2019 10:50	2,3	3/07/2019 17:00	2,7	3/07/2019 23:10	3,8
3/07/2019 11:00	2,9	3/07/2019 17:10	2,6	3/07/2019 23:20	4,8
3/07/2019 11:10	3	3/07/2019 17:20	3,4	3/07/2019 23:30	2,8
3/07/2019 11:20	5,8	3/07/2019 17:30	4,4	3/07/2019 23:40	2,7
3/07/2019 11:30	6,9	3/07/2019 17:40	3,9	3/07/2019 23:50	1,1
3/07/2019 11:40	6,8	3/07/2019 17:50	3,7	4/07/2019 0:10	0,6
3/07/2019 11:50	8,3	3/07/2019 18:00	3,9	4/07/2019 0:20	1,1
3/07/2019 12:00	8,1	3/07/2019 18:10	3,4	4/07/2019 0:30	1,7
3/07/2019 12:10	8,3	3/07/2019 18:20	2,7	4/07/2019 0:40	2
3/07/2019 12:20	8,1	3/07/2019 18:30	2,6	4/07/2019 0:50	1,6
3/07/2019 12:30	7,1	3/07/2019 18:40	2,5	4/07/2019 1:00	1,2
3/07/2019 12:40	5,6	3/07/2019 18:50	2,3	4/07/2019 1:10	0,7
3/07/2019 12:50	6,1	3/07/2019 19:00	2,5	4/07/2019 1:20	1,1
3/07/2019 13:00	7,6	3/07/2019 19:10	1,4	4/07/2019 1:30	1,7
3/07/2019 13:10	6,8	3/07/2019 19:20	0,7	4/07/2019 1:40	1,9
3/07/2019 13:20	7,6	3/07/2019 19:30	1,1	4/07/2019 1:50	1,7
3/07/2019 13:30	8,8	3/07/2019 19:40	0,9	4/07/2019 2:00	2,7
3/07/2019 13:40	9,2	3/07/2019 19:50	0,4	4/07/2019 2:10	2,9
3/07/2019 13:50	8	3/07/2019 20:00	0,4	4/07/2019 2:20	2,4
3/07/2019 14:00	8,6	3/07/2019 20:10	0,7	4/07/2019 2:30	1,1
3/07/2019 14:10	8,9	3/07/2019 20:20	1,2	4/07/2019 2:40	1,2

Fecha	Velocidad	Fecha	Velocidad	Fecha	Velocidad
4/07/2019 2:50	1,5	4/07/2019 9:00	1,6	4/07/2019 15:10	6,4
4/07/2019 3:00	1,2	4/07/2019 9:10	1,5	4/07/2019 15:20	5,8
4/07/2019 3:10	1,5	4/07/2019 9:20	1,8	4/07/2019 15:30	5,5
4/07/2019 3:20	0,6	4/07/2019 9:30	1,3	4/07/2019 15:40	6
4/07/2019 3:30	0,7	4/07/2019 9:40	1	4/07/2019 15:50	6
4/07/2019 3:40	2,6	4/07/2019 9:50	1,1	4/07/2019 16:00	6
4/07/2019 3:50	2,9	4/07/2019 10:00	1,4	4/07/2019 16:10	5,4
4/07/2019 4:00	2	4/07/2019 10:10	1	4/07/2019 16:20	5,8
4/07/2019 4:10	3,4	4/07/2019 10:20	2,1	4/07/2019 16:30	6,2
4/07/2019 4:20	2,9	4/07/2019 10:30	5,4	4/07/2019 16:40	5,2
4/07/2019 4:30	1,6	4/07/2019 10:40	9,1	4/07/2019 16:50	5,5
4/07/2019 4:40	2,3	4/07/2019 10:50	7,4	4/07/2019 17:00	5,3
4/07/2019 4:50	1,7	4/07/2019 11:00	7,9	4/07/2019 17:10	6,1
4/07/2019 5:00	1,1	4/07/2019 11:10	8,2	4/07/2019 17:20	4,8
4/07/2019 5:10	0,6	4/07/2019 11:20	9,3	4/07/2019 17:30	4,8
4/07/2019 5:20	1,8	4/07/2019 11:30	10,5	4/07/2019 17:40	5,3
4/07/2019 5:30	0,9	4/07/2019 11:40	9,7	4/07/2019 17:50	4,7
4/07/2019 5:40	1,1	4/07/2019 11:50	9,1	4/07/2019 18:00	4,6
4/07/2019 5:50	0,4	4/07/2019 12:00	9,6	4/07/2019 18:10	4,3
4/07/2019 6:00	0,4	4/07/2019 12:10	8,7	4/07/2019 18:20	3,8
4/07/2019 6:10	0,4	4/07/2019 12:20	8,9	4/07/2019 18:30	3,2
4/07/2019 6:20	1	4/07/2019 12:30	6,6	4/07/2019 18:40	2,9
4/07/2019 6:30	1,1	4/07/2019 12:40	7,7	4/07/2019 18:50	3
4/07/2019 6:40	1,7	4/07/2019 12:50	6,8	4/07/2019 19:00	2,5
4/07/2019 6:50	2,5	4/07/2019 13:00	4,6	4/07/2019 19:10	1,9
4/07/2019 7:00	3,2	4/07/2019 13:10	4,7	4/07/2019 19:20	1,7
4/07/2019 7:10	2,9	4/07/2019 13:20	5	4/07/2019 19:30	1,7
4/07/2019 7:20	2,8	4/07/2019 13:30	4,1	4/07/2019 19:40	1,4
4/07/2019 7:30	2,9	4/07/2019 13:40	5,6	4/07/2019 19:50	2,1
4/07/2019 7:40	2,6	4/07/2019 13:50	5,5	4/07/2019 20:00	1,7
4/07/2019 7:50	2,1	4/07/2019 14:00	6	4/07/2019 20:10	1,6
4/07/2019 8:00	1,8	4/07/2019 14:10	6	4/07/2019 20:20	1,1
4/07/2019 8:10	1,3	4/07/2019 14:20	5,7	4/07/2019 20:30	0,9
4/07/2019 8:20	1,8	4/07/2019 14:30	6,2	4/07/2019 20:40	0,9
4/07/2019 8:30	1,4	4/07/2019 14:40	6,7	4/07/2019 20:50	0,6
4/07/2019 8:40	1,3	4/07/2019 14:50	7,3	4/07/2019 21:00	0,9
4/07/2019 8:50	1	4/07/2019 15:00	5,3	4/07/2019 21:10	1,3

Fecha	Velocidad	Fecha	Velocidad	Fecha	Velocidad
4/07/2019 21:20	1,6	5/07/2019 3:40	4,1	5/07/2019 9:50	7,1
4/07/2019 21:30	1,5	5/07/2019 3:50	2,7	5/07/2019 10:00	9,3
4/07/2019 21:40	2,3	5/07/2019 4:00	1,8	5/07/2019 10:10	9,3
4/07/2019 21:50	1,4	5/07/2019 4:10	2,8	5/07/2019 10:20	11,3
4/07/2019 22:00	2,2	5/07/2019 4:20	4	5/07/2019 10:30	9
4/07/2019 22:10	2	5/07/2019 4:30	2,3	5/07/2019 10:40	10,8
4/07/2019 22:20	1,7	5/07/2019 4:40	3,1	5/07/2019 10:50	10,7
4/07/2019 22:30	1,5	5/07/2019 4:50	2,9	5/07/2019 11:00	11,6
4/07/2019 22:40	2,4	5/07/2019 5:00	2,7	5/07/2019 11:10	12,5
4/07/2019 22:50	3	5/07/2019 5:10	3,2	5/07/2019 11:20	12,5
4/07/2019 23:00	3,4	5/07/2019 5:20	4	5/07/2019 11:30	11,7
4/07/2019 23:10	3,8	5/07/2019 5:30	4,5	5/07/2019 11:40	13,7
4/07/2019 23:20	5,3	5/07/2019 5:40	3,9	5/07/2019 11:50	14,5
4/07/2019 23:30	5,7	5/07/2019 5:50	2,6	5/07/2019 12:00	14,3
4/07/2019 23:40	7,1	5/07/2019 6:00	1,8	5/07/2019 12:10	14,9
4/07/2019 23:50	7,5	5/07/2019 6:10	1,6	5/07/2019 12:20	14,8
5/07/2019 0:10	6,3	5/07/2019 6:20	2,2	5/07/2019 12:30	11,4
5/07/2019 0:20	7,4	5/07/2019 6:30	1,9	5/07/2019 12:40	11,5
5/07/2019 0:30	8,2	5/07/2019 6:40	2,2	5/07/2019 12:50	12
5/07/2019 0:40	8,5	5/07/2019 6:50	2,3	5/07/2019 13:00	11,9
5/07/2019 0:50	8,2	5/07/2019 7:00	1,6	5/07/2019 13:10	12,3
5/07/2019 1:00	8	5/07/2019 7:10	1,9	5/07/2019 13:20	10,3
5/07/2019 1:10	7,5	5/07/2019 7:20	1,9	5/07/2019 13:30	10,8
5/07/2019 1:20	7,5	5/07/2019 7:30	1,6	5/07/2019 13:40	11,5
5/07/2019 1:30	7,1	5/07/2019 7:40	1,7	5/07/2019 13:50	10,6
5/07/2019 1:40	8,1	5/07/2019 7:50	1,5	5/07/2019 14:00	12,7
5/07/2019 1:50	7,7	5/07/2019 8:00	1,7	5/07/2019 14:10	11,5
5/07/2019 2:00	7,8	5/07/2019 8:10	1,7	5/07/2019 14:20	10,3
5/07/2019 2:10	7,9	5/07/2019 8:20	1,3	5/07/2019 14:30	12,1
5/07/2019 2:20	7,6	5/07/2019 8:30	0,8	5/07/2019 14:40	11,8
5/07/2019 2:30	6,2	5/07/2019 8:40	2	5/07/2019 14:50	11,6
5/07/2019 2:40	5,8	5/07/2019 8:50	1,7	5/07/2019 15:00	10,6
5/07/2019 2:50	5,1	5/07/2019 9:00	3,6	5/07/2019 15:10	8,9
5/07/2019 3:00	4,6	5/07/2019 9:10	7,4	5/07/2019 15:20	9,4
5/07/2019 3:10	5,2	5/07/2019 9:20	7,6	5/07/2019 15:30	9,4
5/07/2019 3:20	4,6	5/07/2019 9:30	8,3	5/07/2019 15:40	8,1
5/07/2019 3:30	4,7	5/07/2019 9:40	8,6	5/07/2019 15:50	9,2

Fecha	Velocidad	Fecha	Velocidad	Fecha	Velocidad
5/07/2019 16:00	8,9	5/07/2019 22:10	9,8	6/07/2019 4:30	10
5/07/2019 16:10	8,8	5/07/2019 22:20	9	6/07/2019 4:40	7,8
5/07/2019 16:20	9,7	5/07/2019 22:30	8,7	6/07/2019 4:50	8,3
5/07/2019 16:30	10,3	5/07/2019 22:40	7,4	6/07/2019 5:00	9,4
5/07/2019 16:40	10,4	5/07/2019 22:50	5,7	6/07/2019 5:10	8,9
5/07/2019 16:50	9,2	5/07/2019 23:00	5,3	6/07/2019 5:20	9
5/07/2019 17:00	9,8	5/07/2019 23:10	7,1	6/07/2019 5:30	9,8
5/07/2019 17:10	8,7	5/07/2019 23:20	5,9	6/07/2019 5:40	9,7
5/07/2019 17:20	8,5	5/07/2019 23:30	6,4	6/07/2019 5:50	8
5/07/2019 17:30	7,4	5/07/2019 23:40	6	6/07/2019 6:00	7,8
5/07/2019 17:40	5,9	5/07/2019 23:50	6	6/07/2019 6:10	8,3
5/07/2019 17:50	5,1	6/07/2019 0:10	3,7	6/07/2019 6:20	7,3
5/07/2019 18:00	6,2	6/07/2019 0:20	3,9	6/07/2019 6:30	7,5
5/07/2019 18:10	5,8	6/07/2019 0:30	5,3	6/07/2019 6:40	6,8
5/07/2019 18:20	7,6	6/07/2019 0:40	5,7	6/07/2019 6:50	7,7
5/07/2019 18:30	6,3	6/07/2019 0:50	2,5	6/07/2019 7:00	8,2
5/07/2019 18:40	5,3	6/07/2019 1:00	1,8	6/07/2019 7:10	6,5
5/07/2019 18:50	5,6	6/07/2019 1:10	4,8	6/07/2019 7:20	8,2
5/07/2019 19:00	4,1	6/07/2019 1:20	5,2	6/07/2019 7:30	8,3
5/07/2019 19:10	5,4	6/07/2019 1:30	4,5	6/07/2019 7:40	8,9
5/07/2019 19:20	7,3	6/07/2019 1:40	4,9	6/07/2019 7:50	8,3
5/07/2019 19:30	7,4	6/07/2019 1:50	3,6	6/07/2019 8:00	7,6
5/07/2019 19:40	7,4	6/07/2019 2:00	3,8	6/07/2019 8:10	6,9
5/07/2019 19:50	8,7	6/07/2019 2:10	3,7	6/07/2019 8:20	8,2
5/07/2019 20:00	8,9	6/07/2019 2:20	5,4	6/07/2019 8:30	8,3
5/07/2019 20:10	7,3	6/07/2019 2:30	5,5	6/07/2019 8:40	9,5
5/07/2019 20:20	6,2	6/07/2019 2:40	6,5	6/07/2019 8:50	10,2
5/07/2019 20:30	6,4	6/07/2019 2:50	6,9	6/07/2019 9:00	11,1
5/07/2019 20:40	5,7	6/07/2019 3:00	7,2	6/07/2019 9:10	11,2
5/07/2019 20:50	6,5	6/07/2019 3:10	6,5	6/07/2019 9:20	10,6
5/07/2019 21:00	7,2	6/07/2019 3:20	5,9	6/07/2019 9:30	10,4
5/07/2019 21:10	9,4	6/07/2019 3:30	5,5	6/07/2019 9:40	10,9
5/07/2019 21:20	10	6/07/2019 3:40	5,5	6/07/2019 9:50	12,7
5/07/2019 21:30	11	6/07/2019 3:50	7	6/07/2019 10:00	12,6
5/07/2019 21:40	10,8	6/07/2019 4:00	7,2	6/07/2019 10:10	13
5/07/2019 21:50	10,4	6/07/2019 4:10	7,7	6/07/2019 10:20	10,7
5/07/2019 22:00	9,6	6/07/2019 4:20	9,5	6/07/2019 10:30	10,1

Fecha	Velocidad	Fecha	Velocidad	Fecha	Velocidad
6/07/2019 10:40	10,2	6/07/2019 16:50	5	6/07/2019 23:00	6,6
6/07/2019 10:50	10,2	6/07/2019 17:00	6,3	6/07/2019 23:10	7
6/07/2019 11:00	10,8	6/07/2019 17:10	6,1	6/07/2019 23:20	8,1
6/07/2019 11:10	9,7	6/07/2019 17:20	5,7	6/07/2019 23:30	8,8
6/07/2019 11:20	8,4	6/07/2019 17:30	6,5	6/07/2019 23:40	7,3
6/07/2019 11:30	11,9	6/07/2019 17:40	6,6	6/07/2019 23:50	6,2
6/07/2019 11:40	11,1	6/07/2019 17:50	6,5	7/07/2019 0:10	7,6
6/07/2019 11:50	11,4	6/07/2019 18:00	6,3	7/07/2019 0:20	7,2
6/07/2019 12:00	12,5	6/07/2019 18:10	6,2	7/07/2019 0:30	8,4
6/07/2019 12:10	11,8	6/07/2019 18:20	4,8	7/07/2019 0:40	6,7
6/07/2019 12:20	13	6/07/2019 18:30	4,7	7/07/2019 0:50	8,7
6/07/2019 12:30	12,1	6/07/2019 18:40	3,1	7/07/2019 1:00	8,4
6/07/2019 12:40	12,6	6/07/2019 18:50	2,3	7/07/2019 1:10	6,7
6/07/2019 12:50	12,6	6/07/2019 19:00	3,6	7/07/2019 1:20	8,9
6/07/2019 13:00	10	6/07/2019 19:10	4,2	7/07/2019 1:30	8,8
6/07/2019 13:10	9	6/07/2019 19:20	3,7	7/07/2019 1:40	9,5
6/07/2019 13:20	9,7	6/07/2019 19:30	4,3	7/07/2019 1:50	9,1
6/07/2019 13:30	9,2	6/07/2019 19:40	3,4	7/07/2019 2:00	7,6
6/07/2019 13:40	10,1	6/07/2019 19:50	3,2	7/07/2019 2:10	8
6/07/2019 13:50	9,1	6/07/2019 20:00	3,3	7/07/2019 2:20	9,3
6/07/2019 14:00	9,4	6/07/2019 20:10	2,3	7/07/2019 2:30	9,8
6/07/2019 14:10	8,1	6/07/2019 20:20	1,8	7/07/2019 2:40	9,8
6/07/2019 14:20	7,3	6/07/2019 20:30	1,8	7/07/2019 2:50	10,5
6/07/2019 14:30	5,7	6/07/2019 20:40	2,1	7/07/2019 3:00	9,6
6/07/2019 14:40	5,8	6/07/2019 20:50	1,6	7/07/2019 3:10	9,9
6/07/2019 14:50	6,6	6/07/2019 21:00	1,1	7/07/2019 3:20	10
6/07/2019 15:00	6,4	6/07/2019 21:10	0,7	7/07/2019 3:30	9,1
6/07/2019 15:10	5,5	6/07/2019 21:20	2,5	7/07/2019 3:40	9,7
6/07/2019 15:20	6,1	6/07/2019 21:30	3,8	7/07/2019 3:50	9,8
6/07/2019 15:30	6,7	6/07/2019 21:40	4,6	7/07/2019 4:00	9,6
6/07/2019 15:40	6,7	6/07/2019 21:50	5,6	7/07/2019 4:10	10
6/07/2019 15:50	6,4	6/07/2019 22:00	4,8	7/07/2019 4:20	9,1
6/07/2019 16:00	5,6	6/07/2019 22:10	3,1	7/07/2019 4:30	8,8
6/07/2019 16:10	6,1	6/07/2019 22:20	4,6	7/07/2019 4:40	9,4
6/07/2019 16:20	6,3	6/07/2019 22:30	6,4	7/07/2019 4:50	10,1
6/07/2019 16:30	5,3	6/07/2019 22:40	5,7	7/07/2019 5:00	8,7
6/07/2019 16:40	4,7	6/07/2019 22:50	5,7	7/07/2019 5:10	9

Fecha	Velocidad	Fecha	Velocidad	Fecha	Velocidad
7/07/2019 5:20	8,9	7/07/2019 11:30	10,9	7/07/2019 17:40	5
7/07/2019 5:30	9	7/07/2019 11:40	11,2	7/07/2019 17:50	5,5
7/07/2019 5:40	9	7/07/2019 11:50	10,3	7/07/2019 18:00	6,6
7/07/2019 5:50	8,6	7/07/2019 12:00	10,1	7/07/2019 18:10	5,7
7/07/2019 6:00	9,3	7/07/2019 12:10	10,6	7/07/2019 18:20	4,1
7/07/2019 6:10	8,4	7/07/2019 12:20	11,5	7/07/2019 18:30	3,8
7/07/2019 6:20	9	7/07/2019 12:30	10,7	7/07/2019 18:40	3,4
7/07/2019 6:30	9,5	7/07/2019 12:40	9,8	7/07/2019 18:50	3,6
7/07/2019 6:40	9,5	7/07/2019 12:50	10,2	7/07/2019 19:00	5
7/07/2019 6:50	9,6	7/07/2019 13:00	9	7/07/2019 19:10	5
7/07/2019 7:00	9,2	7/07/2019 13:10	9,6	7/07/2019 19:20	4,6
7/07/2019 7:10	9,3	7/07/2019 13:20	10,4	7/07/2019 19:30	5,9
7/07/2019 7:20	10	7/07/2019 13:30	10,5	7/07/2019 19:40	5,9
7/07/2019 7:30	9	7/07/2019 13:40	9,8	7/07/2019 19:50	6,1
7/07/2019 7:40	10,4	7/07/2019 13:50	9,6	7/07/2019 20:00	6
7/07/2019 7:50	12,2	7/07/2019 14:00	9,3	7/07/2019 20:10	5,3
7/07/2019 8:00	10,3	7/07/2019 14:10	8	7/07/2019 20:20	6,3
7/07/2019 8:10	9,8	7/07/2019 14:20	8,7	7/07/2019 20:30	7
7/07/2019 8:20	9,2	7/07/2019 14:30	8,8	7/07/2019 20:40	5,9
7/07/2019 8:30	10	7/07/2019 14:40	7,4	7/07/2019 20:50	6,3
7/07/2019 8:40	10,1	7/07/2019 14:50	7,7	7/07/2019 21:00	6,7
7/07/2019 8:50	10,6	7/07/2019 15:00	8,4	7/07/2019 21:10	6,8
7/07/2019 9:00	9,9	7/07/2019 15:10	9,2	7/07/2019 21:20	6,1
7/07/2019 9:10	8,9	7/07/2019 15:20	7,6	7/07/2019 21:30	6,1
7/07/2019 9:20	10,5	7/07/2019 15:30	7,2	7/07/2019 21:40	6
7/07/2019 9:30	8,6	7/07/2019 15:40	6,8	7/07/2019 21:50	7,2
7/07/2019 9:40	8,6	7/07/2019 15:50	5,1	7/07/2019 22:00	9,7
7/07/2019 9:50	8,7	7/07/2019 16:00	5	7/07/2019 22:10	9,2
7/07/2019 10:00	9,3	7/07/2019 16:10	3,9	7/07/2019 22:20	7,1
7/07/2019 10:10	9	7/07/2019 16:20	4,5	7/07/2019 22:30	8,1
7/07/2019 10:20	9,3	7/07/2019 16:30	5,9	7/07/2019 22:40	7,8
7/07/2019 10:30	9,6	7/07/2019 16:40	5,4	7/07/2019 22:50	8,6
7/07/2019 10:40	9,7	7/07/2019 16:50	2,2	7/07/2019 23:00	8,5
7/07/2019 10:50	10,9	7/07/2019 17:00	4,7	7/07/2019 23:10	7,6
7/07/2019 11:00	10,2	7/07/2019 17:10	4,2	7/07/2019 23:20	6,8
7/07/2019 11:10	11,5	7/07/2019 17:20	6,9	7/07/2019 23:30	8,1
7/07/2019 11:20	10,3	7/07/2019 17:30	5,8	7/07/2019 23:40	7,8

Fecha	Velocidad	Fecha	Velocidad	Fecha	Velocidad
7/07/2019 23:50	8,8	8/07/2019 6:10	7,3	8/07/2019 12:20	7,1
8/07/2019 0:10	9	8/07/2019 6:20	6,4	8/07/2019 12:30	7,3
8/07/2019 0:20	8,7	8/07/2019 6:30	6,6	8/07/2019 12:40	7,4
8/07/2019 0:30	9,5	8/07/2019 6:40	6,6	8/07/2019 12:50	6,9
8/07/2019 0:40	8,5	8/07/2019 6:50	7,7	8/07/2019 13:00	5,8
8/07/2019 0:50	7,8	8/07/2019 7:00	9,5	8/07/2019 13:10	6,2
8/07/2019 1:00	8,7	8/07/2019 7:10	9	8/07/2019 13:20	7,3
8/07/2019 1:10	7,5	8/07/2019 7:20	8,4	8/07/2019 13:30	7,4
8/07/2019 1:20	7,8	8/07/2019 7:30	8,9	8/07/2019 13:40	6,8
8/07/2019 1:30	7,9	8/07/2019 7:40	8,5	8/07/2019 13:50	7,3
8/07/2019 1:40	8,1	8/07/2019 7:50	8,1	8/07/2019 14:00	5,2
8/07/2019 1:50	8,8	8/07/2019 8:00	8,2	8/07/2019 14:10	5,9
8/07/2019 2:00	9,4	8/07/2019 8:10	8,8	8/07/2019 14:20	4,8
8/07/2019 2:10	9,1	8/07/2019 8:20	8,9	8/07/2019 14:30	6,6
8/07/2019 2:20	7,9	8/07/2019 8:30	9,8	8/07/2019 14:40	6,7
8/07/2019 2:30	8,2	8/07/2019 8:40	10,2	8/07/2019 14:50	7,2
8/07/2019 2:40	6,5	8/07/2019 8:50	10,5	8/07/2019 15:00	8
8/07/2019 2:50	7,9	8/07/2019 9:00	9,6	8/07/2019 15:10	8
8/07/2019 3:00	8,3	8/07/2019 9:10	10,5	8/07/2019 15:20	7,4
8/07/2019 3:10	7,4	8/07/2019 9:20	9,9	8/07/2019 15:40	6,9
8/07/2019 3:20	8,1	8/07/2019 9:30	8,2	8/07/2019 15:50	7,7
8/07/2019 3:30	9,2	8/07/2019 9:40	7,3	8/07/2019 16:00	8,7
8/07/2019 3:40	9,3	8/07/2019 9:50	7,1	8/07/2019 16:10	7,8
8/07/2019 3:50	9,6	8/07/2019 10:00	6,7	8/07/2019 16:20	6,5
8/07/2019 4:00	9,6	8/07/2019 10:10	6,6	8/07/2019 16:30	6,2
8/07/2019 4:10	9	8/07/2019 10:20	6,4	8/07/2019 16:40	7,3
8/07/2019 4:20	7,6	8/07/2019 10:30	6,1	8/07/2019 16:50	6,9
8/07/2019 4:30	7,6	8/07/2019 10:40	6,1	8/07/2019 17:00	7,9
8/07/2019 4:40	7,6	8/07/2019 10:50	7	8/07/2019 17:10	6,6
8/07/2019 4:50	7,6	8/07/2019 11:00	7,3	8/07/2019 17:20	6,8
8/07/2019 5:00	7,5	8/07/2019 11:10	8	8/07/2019 17:30	8
8/07/2019 5:10	8	8/07/2019 11:20	7,3	8/07/2019 17:40	7,4
8/07/2019 5:20	8,2	8/07/2019 11:30	8,3	8/07/2019 17:50	6,4
8/07/2019 5:30	9	8/07/2019 11:40	7,5	8/07/2019 18:00	5,6
8/07/2019 5:40	8,9	8/07/2019 11:50	8,9	8/07/2019 18:10	6,3
8/07/2019 5:50	9,3	8/07/2019 12:00	8,4	8/07/2019 18:20	8,6
8/07/2019 6:00	8,1	8/07/2019 12:10	7	8/07/2019 18:30	7,6

Fecha	Velocidad	Fecha	Velocidad	Fecha	Velocidad
8/07/2019 18:40	7,7	9/07/2019 1:00	5	9/07/2019 7:10	4,5
8/07/2019 18:50	6,1	9/07/2019 1:10	4,2	9/07/2019 7:20	6,1
8/07/2019 19:00	4,9	9/07/2019 1:20	4,6	9/07/2019 7:30	6,7
8/07/2019 19:10	5,6	9/07/2019 1:30	4,7	9/07/2019 7:40	6,8
8/07/2019 19:20	5,8	9/07/2019 1:40	4,9	9/07/2019 7:50	6,6
8/07/2019 19:30	5,1	9/07/2019 1:50	3,4	9/07/2019 8:00	5,1
8/07/2019 19:40	6,1	9/07/2019 2:00	4,1	9/07/2019 8:10	5,7
8/07/2019 19:50	5,9	9/07/2019 2:10	4	9/07/2019 8:20	6,2
8/07/2019 20:00	7,1	9/07/2019 2:20	3,1	9/07/2019 8:30	6,5
8/07/2019 20:10	7	9/07/2019 2:30	2,8	9/07/2019 8:40	6,7
8/07/2019 20:20	6,2	9/07/2019 2:40	1,7	9/07/2019 8:50	6,4
8/07/2019 20:30	7,9	9/07/2019 2:50	1,9	9/07/2019 9:00	4,9
8/07/2019 20:40	6,8	9/07/2019 3:00	3,5	9/07/2019 9:10	4,3
8/07/2019 20:50	4,8	9/07/2019 3:10	3,1	9/07/2019 9:20	4,5
8/07/2019 21:00	4,4	9/07/2019 3:20	4,5	9/07/2019 9:30	6,9
8/07/2019 21:10	3,2	9/07/2019 3:30	4	9/07/2019 9:40	6,7
8/07/2019 21:20	4,9	9/07/2019 3:40	5,2	9/07/2019 9:50	7,3
8/07/2019 21:30	4,8	9/07/2019 3:50	4,1	9/07/2019 10:00	7,3
8/07/2019 21:40	6	9/07/2019 4:00	3,2	9/07/2019 10:10	6,9
8/07/2019 21:50	4,2	9/07/2019 4:10	1,8	9/07/2019 10:20	8
8/07/2019 22:00	3,2	9/07/2019 4:20	0,7	9/07/2019 10:30	9,2
8/07/2019 22:10	5	9/07/2019 4:30	1,3	9/07/2019 10:40	10,6
8/07/2019 22:20	5,8	9/07/2019 4:40	0,7	9/07/2019 10:50	10,5
8/07/2019 22:30	5,2	9/07/2019 4:50	0,4	9/07/2019 11:00	10,1
8/07/2019 22:40	4,5	9/07/2019 5:00	0,7	9/07/2019 11:10	10,8
8/07/2019 22:50	3,4	9/07/2019 5:10	1,4	9/07/2019 11:20	7,8
8/07/2019 23:00	2,3	9/07/2019 5:20	0,8	9/07/2019 11:30	8,3
8/07/2019 23:10	1	9/07/2019 5:30	1,2	9/07/2019 11:40	7,9
8/07/2019 23:20	2,6	9/07/2019 5:40	1,5	9/07/2019 11:50	8
8/07/2019 23:30	4,5	9/07/2019 5:50	1,5	9/07/2019 12:00	6,8
8/07/2019 23:40	5,5	9/07/2019 6:00	1,2	9/07/2019 12:10	7
8/07/2019 23:50	4,4	9/07/2019 6:10	1,2	9/07/2019 12:20	7,1
9/07/2019 0:10	2,2	9/07/2019 6:20	1,3	9/07/2019 12:30	6
9/07/2019 0:20	2,8	9/07/2019 6:30	2,4	9/07/2019 12:40	5,1
9/07/2019 0:30	4,4	9/07/2019 6:40	2,4	9/07/2019 12:50	4,9
9/07/2019 0:40	4,1	9/07/2019 6:50	3,8	9/07/2019 13:00	3,5
9/07/2019 0:50	5,2	9/07/2019 7:00	4,3	9/07/2019 13:10	4,8

Fecha	Velocidad	Fecha	Velocidad	Fecha	Velocidad
9/07/2019 13:20	6,6	9/07/2019 19:30	6,5	10/07/2019 1:50	6,8
9/07/2019 13:30	5,9	9/07/2019 19:40	5,9	10/07/2019 2:00	6,7
9/07/2019 13:40	5,9	9/07/2019 19:50	4,5	10/07/2019 2:10	6,5
9/07/2019 13:50	7	9/07/2019 20:00	5,4	10/07/2019 2:20	6,9
9/07/2019 14:00	4,8	9/07/2019 20:10	4,6	10/07/2019 2:30	6,7
9/07/2019 14:10	2,9	9/07/2019 20:20	5,1	10/07/2019 2:40	7,7
9/07/2019 14:20	3,5	9/07/2019 20:30	5,8	10/07/2019 2:50	8,1
9/07/2019 14:30	3,2	9/07/2019 20:40	5	10/07/2019 3:00	8,2
9/07/2019 14:40	3,8	9/07/2019 20:50	5,2	10/07/2019 3:10	8,3
9/07/2019 14:50	3,7	9/07/2019 21:00	7,8	10/07/2019 3:20	8,7
9/07/2019 15:00	3,5	9/07/2019 21:10	8,1	10/07/2019 3:30	7,2
9/07/2019 15:10	3	9/07/2019 21:20	6,4	10/07/2019 3:40	8,1
9/07/2019 15:20	2,7	9/07/2019 21:30	6,1	10/07/2019 3:50	7,4
9/07/2019 15:30	2,7	9/07/2019 21:40	7,1	10/07/2019 4:00	3,4
9/07/2019 15:40	4	9/07/2019 21:50	7,2	10/07/2019 4:10	1,2
9/07/2019 15:50	3,8	9/07/2019 22:00	6,8	10/07/2019 4:20	1,5
9/07/2019 16:00	3,4	9/07/2019 22:10	5,4	10/07/2019 4:30	1,8
9/07/2019 16:10	2,7	9/07/2019 22:20	6,2	10/07/2019 4:40	1,6
9/07/2019 16:20	1,9	9/07/2019 22:30	6,8	10/07/2019 4:50	2,5
9/07/2019 16:30	2,4	9/07/2019 22:40	6,4	10/07/2019 5:00	1,5
9/07/2019 16:40	2,7	9/07/2019 22:50	6,1	10/07/2019 5:10	1,8
9/07/2019 16:50	3,5	9/07/2019 23:00	6,4	10/07/2019 5:20	1,3
9/07/2019 17:00	5,3	9/07/2019 23:10	6,6	10/07/2019 5:30	0,7
9/07/2019 17:10	6,2	9/07/2019 23:20	5,9	10/07/2019 5:40	2,3
9/07/2019 17:20	7,6	9/07/2019 23:30	6,8	10/07/2019 5:50	2,6
9/07/2019 17:30	5,8	9/07/2019 23:40	6,5	10/07/2019 6:00	2,9
9/07/2019 17:40	6,4	9/07/2019 23:50	7,9	10/07/2019 6:10	4
9/07/2019 17:50	6,8	10/07/2019 0:10	7	10/07/2019 6:20	5
9/07/2019 18:00	8	10/07/2019 0:20	8,3	10/07/2019 6:30	3,9
9/07/2019 18:10	7,1	10/07/2019 0:30	7,2	10/07/2019 6:40	7,2
9/07/2019 18:20	6,4	10/07/2019 0:40	8,2	10/07/2019 6:50	8,5
9/07/2019 18:30	4,7	10/07/2019 0:50	8,4	10/07/2019 7:00	8,4
9/07/2019 18:40	6,2	10/07/2019 1:00	8,6	10/07/2019 7:10	9,2
9/07/2019 18:50	6,4	10/07/2019 1:10	9,6	10/07/2019 7:20	9
9/07/2019 19:00	5,1	10/07/2019 1:20	9,6	10/07/2019 7:30	9
9/07/2019 19:10	6	10/07/2019 1:30	8,1	10/07/2019 7:40	9,7
9/07/2019 19:20	4,3	10/07/2019 1:40	7,3	10/07/2019 7:50	10

Fecha	Velocidad	Fecha	Velocidad	Fecha	Velocidad
10/07/2019 8:00	9,9	10/07/2019 14:10	8,7	10/07/2019 20:20	7,4
10/07/2019 8:10	8,9	10/07/2019 14:20	10,2	10/07/2019 20:30	8
10/07/2019 8:20	9,4	10/07/2019 14:30	8,4	10/07/2019 20:40	8,3
10/07/2019 8:30	9,6	10/07/2019 14:40	9,8	10/07/2019 20:50	8,2
10/07/2019 8:40	8,9	10/07/2019 14:50	9,2	10/07/2019 21:00	8,9
10/07/2019 8:50	8,7	10/07/2019 15:00	8,2	10/07/2019 21:10	8
10/07/2019 9:00	8,7	10/07/2019 15:10	8,9	10/07/2019 21:20	9,2
10/07/2019 9:10	9,8	10/07/2019 15:20	10,3	10/07/2019 21:30	8,6
10/07/2019 9:20	9,9	10/07/2019 15:30	9,1	10/07/2019 21:40	8,5
10/07/2019 9:30	9,3	10/07/2019 15:40	8	10/07/2019 21:50	9,2
10/07/2019 9:40	9,3	10/07/2019 15:50	8,5	10/07/2019 22:00	10
10/07/2019 9:50	10	10/07/2019 16:00	7,5	10/07/2019 22:10	9,5
10/07/2019 10:00	8,6	10/07/2019 16:10	7,8	10/07/2019 22:20	9,2
10/07/2019 10:10	8	10/07/2019 16:20	7	10/07/2019 22:30	10
10/07/2019 10:20	8,6	10/07/2019 16:30	8,4	10/07/2019 22:40	6,7
10/07/2019 10:30	7,8	10/07/2019 16:40	7,1	10/07/2019 22:50	6,7
10/07/2019 10:40	7,8	10/07/2019 16:50	5,7	10/07/2019 23:00	8,1
10/07/2019 10:50	7,4	10/07/2019 17:00	5,5	10/07/2019 23:10	8,3
10/07/2019 11:00	8,4	10/07/2019 17:10	4,7	10/07/2019 23:20	7,1
10/07/2019 11:10	8,9	10/07/2019 17:20	6,2	10/07/2019 23:30	6,7
10/07/2019 11:20	9,1	10/07/2019 17:30	5,6	10/07/2019 23:40	6,2
10/07/2019 11:30	9,4	10/07/2019 17:40	5,2	10/07/2019 23:50	7,1
10/07/2019 11:40	9,1	10/07/2019 17:50	3,6	11/07/2019 0:10	7,1
10/07/2019 11:50	8,8	10/07/2019 18:00	2,6	11/07/2019 0:20	7,9
10/07/2019 12:00	8,3	10/07/2019 18:10	4,4	11/07/2019 0:30	8,8
10/07/2019 12:10	8,3	10/07/2019 18:20	5,3	11/07/2019 0:40	7,3
10/07/2019 12:20	9,1	10/07/2019 18:30	5,9	11/07/2019 0:50	7,4
10/07/2019 12:30	8,3	10/07/2019 18:40	5,6	11/07/2019 1:00	7,9
10/07/2019 12:40	8,6	10/07/2019 18:50	5,3	11/07/2019 1:10	6,9
10/07/2019 12:50	8,4	10/07/2019 19:00	6,7	11/07/2019 1:20	6,3
10/07/2019 13:00	7,3	10/07/2019 19:10	6,2	11/07/2019 1:30	5,8
10/07/2019 13:10	6,7	10/07/2019 19:20	7,5	11/07/2019 1:40	4,4
10/07/2019 13:20	7,3	10/07/2019 19:30	6,8	11/07/2019 1:50	5,4
10/07/2019 13:30	8,7	10/07/2019 19:40	8	11/07/2019 2:00	5,2
10/07/2019 13:40	9,6	10/07/2019 19:50	7,9	11/07/2019 2:10	3,3
10/07/2019 13:50	10	10/07/2019 20:00	8	11/07/2019 2:20	2
10/07/2019 14:00	9,8	10/07/2019 20:10	6,5	11/07/2019 2:30	2,3

Fecha	Velocidad	Fecha	Velocidad	Fecha	Velocidad
11/07/2019 2:40	2,2	11/07/2019 9:00	2	11/07/2019 15:10	5,5
11/07/2019 2:50	2,3	11/07/2019 9:10	2,8	11/07/2019 15:20	5
11/07/2019 3:00	1,3	11/07/2019 9:20	3	11/07/2019 15:30	3,7
11/07/2019 3:10	2,2	11/07/2019 9:30	1,9	11/07/2019 15:40	4,5
11/07/2019 3:20	2,7	11/07/2019 9:40	3,2	11/07/2019 15:50	6,2
11/07/2019 3:30	2,8	11/07/2019 9:50	3,7	11/07/2019 16:00	5
11/07/2019 3:40	2,3	11/07/2019 10:00	3,4	11/07/2019 16:10	6,7
11/07/2019 3:50	2,5	11/07/2019 10:10	4,6	11/07/2019 16:20	5,7
11/07/2019 4:00	2	11/07/2019 10:20	3,3	11/07/2019 16:30	5
11/07/2019 4:10	0,9	11/07/2019 10:30	2,4	11/07/2019 16:40	4,6
11/07/2019 4:20	1,1	11/07/2019 10:40	4	11/07/2019 16:50	5
11/07/2019 4:30	2	11/07/2019 10:50	2,8	11/07/2019 17:00	5,4
11/07/2019 4:40	1,4	11/07/2019 11:00	4,7	11/07/2019 17:10	5,6
11/07/2019 4:50	0,9	11/07/2019 11:10	3,4	11/07/2019 17:20	4,9
11/07/2019 5:00	2	11/07/2019 11:20	2,6	11/07/2019 17:30	4,6
11/07/2019 5:10	3,2	11/07/2019 11:30	5,1	11/07/2019 17:40	4,7
11/07/2019 5:20	1,7	11/07/2019 11:40	5,8	11/07/2019 17:50	4,2
11/07/2019 5:30	2,3	11/07/2019 11:50	4,2	11/07/2019 18:00	3,5
11/07/2019 5:40	2,9	11/07/2019 12:00	3,9	11/07/2019 18:10	4
11/07/2019 5:50	3,4	11/07/2019 12:10	3,8	11/07/2019 18:20	3,5
11/07/2019 6:00	4,5	11/07/2019 12:20	4,3	11/07/2019 18:30	2,4
11/07/2019 6:10	3,6	11/07/2019 12:30	4,9	11/07/2019 18:40	2,7
11/07/2019 6:30	3,2	11/07/2019 12:40	5,2	11/07/2019 18:50	2,8
11/07/2019 6:40	2,3	11/07/2019 12:50	5,8	11/07/2019 19:00	2,8
11/07/2019 6:50	0,9	11/07/2019 13:00	4,5	11/07/2019 19:10	2,7
11/07/2019 7:00	1,9	11/07/2019 13:10	4	11/07/2019 19:20	2,1
11/07/2019 7:10	2,4	11/07/2019 13:20	4,4	11/07/2019 19:30	2,3
11/07/2019 7:20	2,7	11/07/2019 13:30	4,2	11/07/2019 19:40	1
11/07/2019 7:30	1,4	11/07/2019 13:40	4,8	11/07/2019 19:50	2,2
11/07/2019 7:40	1,6	11/07/2019 13:50	4,3	11/07/2019 20:00	1,9
11/07/2019 7:50	1,1	11/07/2019 14:00	4,8	11/07/2019 20:10	1,7
11/07/2019 8:00	1	11/07/2019 14:10	4,9	11/07/2019 20:20	1,2
11/07/2019 8:10	1,2	11/07/2019 14:20	3,3	11/07/2019 20:30	1,2
11/07/2019 8:20	1,4	11/07/2019 14:30	5,4	11/07/2019 20:40	1,9
11/07/2019 8:30	2,5	11/07/2019 14:40	4,6	11/07/2019 20:50	1,1
11/07/2019 8:40	2,7	11/07/2019 14:50	5,4	11/07/2019 21:00	0,4
11/07/2019 8:50	2	11/07/2019 15:00	6,6	11/07/2019 21:10	1,4

Fecha	Velocidad	Fecha	Velocidad	Fecha	Velocidad
11/07/2019 21:20	1,3	12/07/2019 3:40	4,1	12/07/2019 9:50	9
11/07/2019 21:30	0,7	12/07/2019 3:50	4,8	12/07/2019 10:00	9,3
11/07/2019 21:40	0,5	12/07/2019 4:00	5,2	12/07/2019 10:10	9,7
11/07/2019 21:50	1,4	12/07/2019 4:10	5	12/07/2019 10:20	11,1
11/07/2019 22:00	1,8	12/07/2019 4:20	5,8	12/07/2019 10:30	12
11/07/2019 22:10	2,3	12/07/2019 4:30	5,6	12/07/2019 10:40	10,5
11/07/2019 22:20	1,8	12/07/2019 4:40	5,9	12/07/2019 10:50	9,8
11/07/2019 22:30	1,2	12/07/2019 4:50	5,7	12/07/2019 11:00	10,3
11/07/2019 22:40	1,2	12/07/2019 5:00	4,6	12/07/2019 11:10	11,2
11/07/2019 22:50	1,3	12/07/2019 5:10	2,8	12/07/2019 11:20	10,3
11/07/2019 23:00	1,3	12/07/2019 5:20	2,8	12/07/2019 11:30	10,2
11/07/2019 23:10	2,4	12/07/2019 5:30	2,6	12/07/2019 11:40	11,5
11/07/2019 23:20	3,3	12/07/2019 5:40	3,8	12/07/2019 11:50	10,1
11/07/2019 23:30	5	12/07/2019 5:50	4,3	12/07/2019 12:00	10,5
11/07/2019 23:40	5,1	12/07/2019 6:00	4	12/07/2019 12:10	10,5
11/07/2019 23:50	5,6	12/07/2019 6:10	3,8	12/07/2019 12:20	10,2
12/07/2019 0:10	6,6	12/07/2019 6:20	3,9	12/07/2019 12:30	10
12/07/2019 0:20	7,5	12/07/2019 6:30	2,7	12/07/2019 12:40	11,2
12/07/2019 0:30	7,1	12/07/2019 6:40	1,3	12/07/2019 12:50	9,3
12/07/2019 0:40	7	12/07/2019 6:50	1,5	12/07/2019 13:00	9
12/07/2019 0:50	5,3	12/07/2019 7:00	0,8	12/07/2019 13:10	7,9
12/07/2019 1:00	4,8	12/07/2019 7:10	1,4	12/07/2019 13:20	9,6
12/07/2019 1:10	6,9	12/07/2019 7:20	1,5	12/07/2019 13:30	7,8
12/07/2019 1:20	6,9	12/07/2019 7:30	3,4	12/07/2019 13:40	7,9
12/07/2019 1:30	6,9	12/07/2019 7:40	3,1	12/07/2019 13:50	7,8
12/07/2019 1:40	6,9	12/07/2019 7:50	2,9	12/07/2019 14:00	5,5
12/07/2019 1:50	7,1	12/07/2019 8:00	2,6	12/07/2019 14:10	4,4
12/07/2019 2:00	6,9	12/07/2019 8:10	3,2	12/07/2019 14:20	4,1
12/07/2019 2:10	5,8	12/07/2019 8:20	6,3	12/07/2019 14:30	3,3
12/07/2019 2:20	4,5	12/07/2019 8:30	6,2	12/07/2019 14:40	3,6
12/07/2019 2:30	5	12/07/2019 8:40	6,4	12/07/2019 14:50	3,6
12/07/2019 2:40	6,1	12/07/2019 8:50	8	12/07/2019 15:00	2,6
12/07/2019 2:50	5,9	12/07/2019 9:00	7,6	12/07/2019 15:10	4,2
12/07/2019 3:00	4,1	12/07/2019 9:10	8,7	12/07/2019 15:20	3,6
12/07/2019 3:10	3,6	12/07/2019 9:20	8	12/07/2019 15:30	3,6
12/07/2019 3:20	4,5	12/07/2019 9:30	9,5	12/07/2019 15:40	4,9
12/07/2019 3:30	4,5	12/07/2019 9:40	9,8	12/07/2019 15:50	4,5

Fecha	Velocidad	Fecha	Velocidad	Fecha	Velocidad
12/07/2019 16:00	4,8	12/07/2019 22:20	4,1	13/07/2019 4:40	5,8
12/07/2019 16:10	5,5	12/07/2019 22:30	4,5	13/07/2019 4:50	6,1
12/07/2019 16:20	5	12/07/2019 22:40	5,4	13/07/2019 5:00	5,1
12/07/2019 16:30	5,3	12/07/2019 22:50	5,2	13/07/2019 5:10	5,7
12/07/2019 16:40	4,9	12/07/2019 23:00	6	13/07/2019 5:20	5,8
12/07/2019 16:50	5,2	12/07/2019 23:10	6,6	13/07/2019 5:30	4,9
12/07/2019 17:10	5	12/07/2019 23:20	6,9	13/07/2019 5:40	5,3
12/07/2019 17:20	5,2	12/07/2019 23:30	6,2	13/07/2019 5:50	5,5
12/07/2019 17:30	5,1	12/07/2019 23:40	6,7	13/07/2019 6:00	6
12/07/2019 17:40	4,1	12/07/2019 23:50	7,1	13/07/2019 6:10	5,7
12/07/2019 17:50	4,9	13/07/2019 0:10	6	13/07/2019 6:20	7,1
12/07/2019 18:00	3,9	13/07/2019 0:20	5,8	13/07/2019 6:30	5,9
12/07/2019 18:10	3,2	13/07/2019 0:30	6,8	13/07/2019 6:40	5,9
12/07/2019 18:20	3	13/07/2019 0:40	7,5	13/07/2019 6:50	5,9
12/07/2019 18:30	1,6	13/07/2019 0:50	5,6	13/07/2019 7:00	5,8
12/07/2019 18:40	1,9	13/07/2019 1:00	6,2	13/07/2019 7:10	5,8
12/07/2019 18:50	1,5	13/07/2019 1:10	6,8	13/07/2019 7:20	3,9
12/07/2019 19:00	1,1	13/07/2019 1:20	6,3	13/07/2019 7:30	4,6
12/07/2019 19:10	1,8	13/07/2019 1:30	6,9	13/07/2019 7:40	4,3
12/07/2019 19:20	1,9	13/07/2019 1:40	7,3	13/07/2019 7:50	4,2
12/07/2019 19:30	2,1	13/07/2019 1:50	7,2	13/07/2019 8:00	4,6
12/07/2019 19:40	2,3	13/07/2019 2:00	5,8	13/07/2019 8:10	4,7
12/07/2019 19:50	1,7	13/07/2019 2:10	5,8	13/07/2019 8:20	4,1
12/07/2019 20:00	1,2	13/07/2019 2:20	5,7	13/07/2019 8:30	2,8
12/07/2019 20:10	1,5	13/07/2019 2:30	6,5	13/07/2019 8:40	4,8
12/07/2019 20:20	1,8	13/07/2019 2:40	4,9	13/07/2019 8:50	7,5
12/07/2019 20:30	1,9	13/07/2019 2:50	5,4	13/07/2019 9:00	8,6
12/07/2019 20:40	1,8	13/07/2019 3:00	7	13/07/2019 9:10	6,3
12/07/2019 20:50	1,8	13/07/2019 3:10	8	13/07/2019 9:20	7,8
12/07/2019 21:00	1,9	13/07/2019 3:20	8,4	13/07/2019 9:30	8,4
12/07/2019 21:10	3,9	13/07/2019 3:30	8,3	13/07/2019 9:40	8
12/07/2019 21:20	4,1	13/07/2019 3:40	7,1	13/07/2019 9:50	9
12/07/2019 21:30	4,6	13/07/2019 3:50	7,4	13/07/2019 10:00	7,5
12/07/2019 21:40	5,1	13/07/2019 4:00	5,8	13/07/2019 10:10	9,3
12/07/2019 21:50	4,2	13/07/2019 4:10	5,9	13/07/2019 10:20	7,5
12/07/2019 22:00	5,2	13/07/2019 4:20	6,8	13/07/2019 10:30	8,7
12/07/2019 22:10	4,9	13/07/2019 4:30	5,9	13/07/2019 10:40	9,2

Fecha	Velocidad	Fecha	Velocidad	Fecha	Velocidad
13/07/2019 10:50	10,5	13/07/2019 17:00	7,5	13/07/2019 23:10	7,2
13/07/2019 11:00	10,4	13/07/2019 17:10	6,7	13/07/2019 23:20	5,9
13/07/2019 11:10	10,4	13/07/2019 17:20	6,7	13/07/2019 23:30	6,5
13/07/2019 11:20	9,6	13/07/2019 17:30	7	13/07/2019 23:40	6,3
13/07/2019 11:30	9,4	13/07/2019 17:40	4,5	13/07/2019 23:50	7,6
13/07/2019 11:40	9,8	13/07/2019 17:50	3,9	14/07/2019 0:10	7,3
13/07/2019 11:50	11,5	13/07/2019 18:00	4,8	14/07/2019 0:20	6,5
13/07/2019 12:00	10,9	13/07/2019 18:10	4,8	14/07/2019 0:30	5,8
13/07/2019 12:10	9,4	13/07/2019 18:20	4,1	14/07/2019 0:40	4,5
13/07/2019 12:20	8,7	13/07/2019 18:30	4,2	14/07/2019 0:50	4,4
13/07/2019 12:30	9	13/07/2019 18:40	3	14/07/2019 1:00	6,4
13/07/2019 12:40	8,9	13/07/2019 18:50	2,6	14/07/2019 1:10	7,6
13/07/2019 12:50	10	13/07/2019 19:00	4,4	14/07/2019 1:20	8,1
13/07/2019 13:00	9,8	13/07/2019 19:10	5,4	14/07/2019 1:30	8
13/07/2019 13:10	9,1	13/07/2019 19:20	5,7	14/07/2019 1:40	8,5
13/07/2019 13:20	8,6	13/07/2019 19:30	6,7	14/07/2019 1:50	9,3
13/07/2019 13:30	8,6	13/07/2019 19:40	6,8	14/07/2019 2:00	8,7
13/07/2019 13:40	9,4	13/07/2019 19:50	5,7	14/07/2019 2:10	9,2
13/07/2019 13:50	10,6	13/07/2019 20:00	6,2	14/07/2019 2:20	7,3
13/07/2019 14:00	8,2	13/07/2019 20:10	5,7	14/07/2019 2:30	5,4
13/07/2019 14:10	8	13/07/2019 20:20	4,7	14/07/2019 2:40	5,8
13/07/2019 14:20	10,1	13/07/2019 20:30	4,8	14/07/2019 2:50	4,2
13/07/2019 14:30	12,6	13/07/2019 20:40	4,9	14/07/2019 3:00	3,9
13/07/2019 14:40	11,5	13/07/2019 20:50	6,2	14/07/2019 3:10	4,1
13/07/2019 14:50	12,2	13/07/2019 21:00	7,9	14/07/2019 3:20	5,8
13/07/2019 15:00	12	13/07/2019 21:10	7	14/07/2019 3:30	4,6
13/07/2019 15:10	9,1	13/07/2019 21:20	6,2	14/07/2019 3:40	6,8
13/07/2019 15:20	9,2	13/07/2019 21:30	8,1	14/07/2019 3:50	8,2
13/07/2019 15:30	9,5	13/07/2019 21:40	8,4	14/07/2019 4:00	7,9
13/07/2019 15:40	9,6	13/07/2019 21:50	8,2	14/07/2019 4:10	7,7
13/07/2019 15:50	9,3	13/07/2019 22:00	7,6	14/07/2019 4:20	8,2
13/07/2019 16:00	10	13/07/2019 22:10	7,1	14/07/2019 4:30	7,3
13/07/2019 16:10	9,7	13/07/2019 22:20	6,6	14/07/2019 4:40	6,4
13/07/2019 16:20	7,8	13/07/2019 22:30	6,8	14/07/2019 4:50	7,5
13/07/2019 16:30	5,4	13/07/2019 22:40	6,4	14/07/2019 5:00	8,3
13/07/2019 16:40	7,4	13/07/2019 22:50	6,4	14/07/2019 5:10	9,2
13/07/2019 16:50	8,2	13/07/2019 23:00	6,8	14/07/2019 5:20	9

Fecha	Velocidad	Fecha	Velocidad	Fecha	Velocidad
14/07/2019 5:30	10,8	14/07/2019 11:40	9,2	14/07/2019 17:50	7,3
14/07/2019 5:40	11,2	14/07/2019 11:50	9,3	14/07/2019 18:00	7,4
14/07/2019 5:50	11,1	14/07/2019 12:00	11,2	14/07/2019 18:10	8,3
14/07/2019 6:00	9,6	14/07/2019 12:10	10,2	14/07/2019 18:20	7,9
14/07/2019 6:10	8,1	14/07/2019 12:20	10,8	14/07/2019 18:30	6
14/07/2019 6:20	7,5	14/07/2019 12:30	10,8	14/07/2019 18:40	5,5
14/07/2019 6:30	8,1	14/07/2019 12:40	10	14/07/2019 18:50	3,9
14/07/2019 6:40	8,5	14/07/2019 12:50	9,4	14/07/2019 19:00	3,8
14/07/2019 6:50	7,9	14/07/2019 13:00	11	14/07/2019 19:10	3,7
14/07/2019 7:00	7,7	14/07/2019 13:10	10,1	14/07/2019 19:20	3
14/07/2019 7:10	8,5	14/07/2019 13:20	8,9	14/07/2019 19:30	2,9
14/07/2019 7:20	6,8	14/07/2019 13:30	9,3	14/07/2019 19:40	3,3
14/07/2019 7:30	6,7	14/07/2019 13:40	10	14/07/2019 19:50	5
14/07/2019 7:40	7,5	14/07/2019 13:50	8,3	14/07/2019 20:00	3,2
14/07/2019 7:50	7,9	14/07/2019 14:00	6,9	14/07/2019 20:10	5,3
14/07/2019 8:00	7,8	14/07/2019 14:10	7,5	14/07/2019 20:20	4,4
14/07/2019 8:10	6,8	14/07/2019 14:20	8	14/07/2019 20:30	4,9
14/07/2019 8:20	7,7	14/07/2019 14:30	8,5	14/07/2019 20:40	3,8
14/07/2019 8:30	8,1	14/07/2019 14:40	7,8	14/07/2019 20:50	4,1
14/07/2019 8:40	9,6	14/07/2019 14:50	8,7	14/07/2019 21:00	7
14/07/2019 8:50	10,1	14/07/2019 15:00	8,4	14/07/2019 21:10	8
14/07/2019 9:00	10,1	14/07/2019 15:10	7,9	14/07/2019 21:20	7,2
14/07/2019 9:10	8,9	14/07/2019 15:20	8,6	14/07/2019 21:30	7,5
14/07/2019 9:20	9,8	14/07/2019 15:30	7,7	14/07/2019 21:40	7,4
14/07/2019 9:30	10,1	14/07/2019 15:40	8,5	14/07/2019 21:50	7,7
14/07/2019 9:40	10,3	14/07/2019 15:50	7,5	14/07/2019 22:00	7,7
14/07/2019 9:50	12,5	14/07/2019 16:00	6,7	14/07/2019 22:10	6,4
14/07/2019 10:00	11,1	14/07/2019 16:10	5,4	14/07/2019 22:20	6,9
14/07/2019 10:10	12	14/07/2019 16:20	6,7	14/07/2019 22:30	6,6
14/07/2019 10:20	10,7	14/07/2019 16:30	3,5	14/07/2019 22:40	7,3
14/07/2019 10:30	11,2	14/07/2019 16:40	3,8	14/07/2019 22:50	7,4
14/07/2019 10:40	11,2	14/07/2019 16:50	6,8	14/07/2019 23:00	6,3
14/07/2019 10:50	9,8	14/07/2019 17:00	5,7	14/07/2019 23:10	7
14/07/2019 11:00	8,6	14/07/2019 17:10	6,7	14/07/2019 23:20	7,2
14/07/2019 11:10	8,4	14/07/2019 17:20	6,9	14/07/2019 23:30	7,5
14/07/2019 11:20	9,5	14/07/2019 17:30	6,9	14/07/2019 23:40	5,6
14/07/2019 11:30	10,2	14/07/2019 17:40	6,6	14/07/2019 23:50	6,1

Fecha	Velocidad	Fecha	Velocidad	Fecha	Velocidad
15/07/2019 0:10	5,8	15/07/2019 6:20	2,2	15/07/2019 12:30	2,8
15/07/2019 0:20	6	15/07/2019 6:30	2,5	15/07/2019 12:40	5,1
15/07/2019 0:30	5,8	15/07/2019 6:40	2,4	15/07/2019 12:50	5,2
15/07/2019 0:40	6,3	15/07/2019 6:50	2,6	15/07/2019 13:00	4,7
15/07/2019 0:50	6,9	15/07/2019 7:00	2,2	15/07/2019 13:10	3,9
15/07/2019 1:00	5,8	15/07/2019 7:10	1,8	15/07/2019 13:20	3,2
15/07/2019 1:10	3,9	15/07/2019 7:20	0,9	15/07/2019 13:30	2,6
15/07/2019 1:20	3,7	15/07/2019 7:30	2	15/07/2019 13:40	3
15/07/2019 1:30	4,7	15/07/2019 7:40	2,2	15/07/2019 13:50	2,1
15/07/2019 1:40	6	15/07/2019 7:50	1,2	15/07/2019 14:00	3,1
15/07/2019 1:50	6,1	15/07/2019 8:00	1,1	15/07/2019 14:10	4,4
15/07/2019 2:00	6	15/07/2019 8:10	2,5	15/07/2019 14:20	3,8
15/07/2019 2:10	5	15/07/2019 8:20	2,9	15/07/2019 14:30	4,8
15/07/2019 2:20	3,6	15/07/2019 8:30	2,7	15/07/2019 14:40	4,4
15/07/2019 2:30	3,2	15/07/2019 8:40	3,3	15/07/2019 14:50	4,3
15/07/2019 2:40	2,2	15/07/2019 8:50	4,2	15/07/2019 15:00	4,5
15/07/2019 2:50	1,7	15/07/2019 9:00	4,6	15/07/2019 15:10	4,5
15/07/2019 3:00	0,4	15/07/2019 9:10	4,5	15/07/2019 15:20	4,8
15/07/2019 3:10	1,4	15/07/2019 9:20	5,3	15/07/2019 15:30	4,4
15/07/2019 3:20	1,9	15/07/2019 9:30	5,2	15/07/2019 15:40	4,2
15/07/2019 3:30	1,5	15/07/2019 9:40	5,8	15/07/2019 15:50	5,1
15/07/2019 3:40	1,5	15/07/2019 9:50	5,7	15/07/2019 16:00	4,9
15/07/2019 3:50	0,9	15/07/2019 10:00	5,2	15/07/2019 16:10	5,4
15/07/2019 4:00	0,7	15/07/2019 10:10	5	15/07/2019 16:20	5,2
15/07/2019 4:10	1,3	15/07/2019 10:20	5,9	15/07/2019 16:30	5,2
15/07/2019 4:20	0,6	15/07/2019 10:30	5,8	15/07/2019 16:40	4,4
15/07/2019 4:30	0,8	15/07/2019 10:40	5,9	15/07/2019 16:50	5,8
15/07/2019 4:40	1,2	15/07/2019 10:50	5,2	15/07/2019 17:00	5,4
15/07/2019 4:50	0,9	15/07/2019 11:00	5,4	15/07/2019 17:10	5
15/07/2019 5:00	0,6	15/07/2019 11:10	4,9	15/07/2019 17:20	6,1
15/07/2019 5:10	0,5	15/07/2019 11:20	4,4	15/07/2019 17:30	4,9
15/07/2019 5:20	1	15/07/2019 11:30	4,1	15/07/2019 17:40	5,1
15/07/2019 5:30	0,6	15/07/2019 11:40	3,6	15/07/2019 17:50	5,6
15/07/2019 5:40	1,2	15/07/2019 11:50	4,9	15/07/2019 18:00	4,9
15/07/2019 5:50	1,7	15/07/2019 12:00	4,9	15/07/2019 18:10	5
15/07/2019 6:00	1,2	15/07/2019 12:10	4,7	15/07/2019 18:20	4,9
15/07/2019 6:10	2	15/07/2019 12:20	4,2	15/07/2019 18:30	5,4

Fecha	Velocidad	Fecha	Velocidad	Fecha	Velocidad
15/07/2019 18:40	4,5	16/07/2019 1:00	1,4	16/07/2019 7:10	0,6
15/07/2019 18:50	5,2	16/07/2019 1:10	1,1	16/07/2019 7:20	1
15/07/2019 19:00	5,2	16/07/2019 1:20	1,7	16/07/2019 7:30	1,5
15/07/2019 19:10	4,4	16/07/2019 1:30	2	16/07/2019 7:40	1,8
15/07/2019 19:20	2,8	16/07/2019 1:40	1,7	16/07/2019 7:50	2,2
15/07/2019 19:30	2,5	16/07/2019 1:50	2	16/07/2019 8:00	2,7
15/07/2019 19:40	1,8	16/07/2019 2:00	1,6	16/07/2019 8:10	1,7
15/07/2019 19:50	2,2	16/07/2019 2:10	1,4	16/07/2019 8:20	1,5
15/07/2019 20:00	1,8	16/07/2019 2:20	0,8	16/07/2019 8:30	1,9
15/07/2019 20:10	1,5	16/07/2019 2:30	1	16/07/2019 8:40	5,4
15/07/2019 20:20	1,3	16/07/2019 2:40	1,1	16/07/2019 8:50	3,8
15/07/2019 20:30	1,8	16/07/2019 2:50	0,5	16/07/2019 9:00	2,5
15/07/2019 20:40	1,8	16/07/2019 3:00	0,6	16/07/2019 9:10	4
15/07/2019 20:50	2,4	16/07/2019 3:10	1,3	16/07/2019 9:20	6,2
15/07/2019 21:00	2,6	16/07/2019 3:20	1,3	16/07/2019 9:30	6,5
15/07/2019 21:10	2,1	16/07/2019 3:30	2	16/07/2019 9:40	7,9
15/07/2019 21:20	2,4	16/07/2019 3:40	1,8	16/07/2019 9:50	6,8
15/07/2019 21:30	1,6	16/07/2019 3:50	1,3	16/07/2019 10:00	6,8
15/07/2019 21:40	1,6	16/07/2019 4:00	1	16/07/2019 10:10	7,8
15/07/2019 21:50	1,5	16/07/2019 4:10	0,7	16/07/2019 10:20	8,9
15/07/2019 22:00	1,3	16/07/2019 4:20	0,6	16/07/2019 10:30	7,7
15/07/2019 22:10	1,8	16/07/2019 4:30	0,9	16/07/2019 10:40	7,9
15/07/2019 22:20	1,9	16/07/2019 4:40	1,5	16/07/2019 10:50	8,7
15/07/2019 22:30	1,5	16/07/2019 4:50	1	16/07/2019 11:00	8,3
15/07/2019 22:40	1,6	16/07/2019 5:00	2,6	16/07/2019 11:10	8,5
15/07/2019 22:50	1,9	16/07/2019 5:10	1,5	16/07/2019 11:20	7,5
15/07/2019 23:00	2,3	16/07/2019 5:20	2,2	16/07/2019 11:30	8,3
15/07/2019 23:10	1,1	16/07/2019 5:30	1,5	16/07/2019 11:40	8,3
15/07/2019 23:20	1	16/07/2019 5:40	1,2	16/07/2019 11:50	7,5
15/07/2019 23:30	1,6	16/07/2019 5:50	1	16/07/2019 12:00	7
15/07/2019 23:40	1,5	16/07/2019 6:00	0,9	16/07/2019 12:10	7
15/07/2019 23:50	1,3	16/07/2019 6:10	0,8	16/07/2019 12:20	5,4
16/07/2019 0:10	0,7	16/07/2019 6:20	0,5	16/07/2019 12:30	4,4
16/07/2019 0:20	1,4	16/07/2019 6:30	0,7	16/07/2019 12:40	4,5
16/07/2019 0:30	0,8	16/07/2019 6:40	0,7	16/07/2019 12:50	4,8
16/07/2019 0:40	0,7	16/07/2019 6:50	0,7	16/07/2019 13:00	4,9
16/07/2019 0:50	1,2	16/07/2019 7:00	1	16/07/2019 13:10	4,8

Fecha	Velocidad	Fecha	Velocidad	Fecha	Velocidad
16/07/2019 13:20	5	16/07/2019 19:30	1,2	17/07/2019 1:50	1,7
16/07/2019 13:30	4,6	16/07/2019 19:40	0,8	17/07/2019 2:00	1,7
16/07/2019 13:40	4,4	16/07/2019 19:50	2,5	17/07/2019 2:10	2,1
16/07/2019 13:50	4,1	16/07/2019 20:00	4,2	17/07/2019 2:20	1,3
16/07/2019 14:00	4,5	16/07/2019 20:10	5,7	17/07/2019 2:30	1
16/07/2019 14:10	3,8	16/07/2019 20:20	5	17/07/2019 2:40	0,8
16/07/2019 14:20	4,7	16/07/2019 20:30	4,2	17/07/2019 2:50	1,3
16/07/2019 14:30	3,5	16/07/2019 20:40	4,9	17/07/2019 3:00	1,4
16/07/2019 14:40	3,4	16/07/2019 20:50	5,2	17/07/2019 3:10	1,1
16/07/2019 14:50	3,5	16/07/2019 21:00	4,2	17/07/2019 3:20	1,5
16/07/2019 15:00	1,8	16/07/2019 21:10	3,3	17/07/2019 3:30	1,4
16/07/2019 15:10	4,8	16/07/2019 21:20	3,1	17/07/2019 3:40	1,5
16/07/2019 15:20	6,6	16/07/2019 21:30	2,5	17/07/2019 3:50	1
16/07/2019 15:30	5	16/07/2019 21:40	3,5	17/07/2019 4:00	1
16/07/2019 15:40	6,1	16/07/2019 21:50	2	17/07/2019 4:10	0,5
16/07/2019 15:50	4,9	16/07/2019 22:00	2,7	17/07/2019 4:20	0,6
16/07/2019 16:00	6,6	16/07/2019 22:10	2,3	17/07/2019 4:30	1,6
16/07/2019 16:10	9,4	16/07/2019 22:20	2,2	17/07/2019 4:40	2
16/07/2019 16:20	7,9	16/07/2019 22:30	0,8	17/07/2019 4:50	1,5
16/07/2019 16:30	8	16/07/2019 22:40	0,8	17/07/2019 5:00	1,6
16/07/2019 16:40	5,1	16/07/2019 22:50	1,6	17/07/2019 5:10	1
16/07/2019 16:50	5	16/07/2019 23:00	1,3	17/07/2019 5:20	1,7
16/07/2019 17:00	4,9	16/07/2019 23:10	1,4	17/07/2019 5:30	1,6
16/07/2019 17:10	3,7	16/07/2019 23:20	3,5	17/07/2019 5:40	1,6
16/07/2019 17:20	4,1	16/07/2019 23:30	3,7	17/07/2019 5:50	1,8
16/07/2019 17:30	4,7	16/07/2019 23:40	4,4	17/07/2019 6:00	2,1
16/07/2019 17:40	4,4	16/07/2019 23:50	3	17/07/2019 6:10	3,2
16/07/2019 17:50	3,4	17/07/2019 0:10	2,5	17/07/2019 6:20	4,8
16/07/2019 18:00	4,9	17/07/2019 0:20	1,1	17/07/2019 6:30	4,6
16/07/2019 18:10	4,3	17/07/2019 0:30	0,5	17/07/2019 6:40	4,5
16/07/2019 18:20	3,6	17/07/2019 0:40	0,5	17/07/2019 6:50	6,7
16/07/2019 18:30	3,2	17/07/2019 0:50	0,8	17/07/2019 7:00	8,7
16/07/2019 18:40	3,2	17/07/2019 1:00	0,9	17/07/2019 7:10	9,7
16/07/2019 18:50	3,2	17/07/2019 1:10	1,5	17/07/2019 7:20	9,2
16/07/2019 19:00	3	17/07/2019 1:20	2,1	17/07/2019 7:30	9,4
16/07/2019 19:10	2,9	17/07/2019 1:30	1,9	17/07/2019 7:40	8,3
16/07/2019 19:20	1,4	17/07/2019 1:40	2,1	17/07/2019 7:50	8,8

Fecha	Velocidad	Fecha	Velocidad	Fecha	Velocidad
17/07/2019 8:00	9,5	17/07/2019 14:10	8,3	17/07/2019 20:20	4,4
17/07/2019 8:10	9,4	17/07/2019 14:20	9,2	17/07/2019 20:30	5,2
17/07/2019 8:20	8,6	17/07/2019 14:30	8	17/07/2019 20:40	4,9
17/07/2019 8:30	9,5	17/07/2019 14:40	8,4	17/07/2019 20:50	5,2
17/07/2019 8:40	8,5	17/07/2019 14:50	8,5	17/07/2019 21:00	4,8
17/07/2019 8:50	9	17/07/2019 15:00	7,8	17/07/2019 21:10	3,9
17/07/2019 9:00	7,9	17/07/2019 15:10	7,8	17/07/2019 21:20	4,4
17/07/2019 9:10	8,1	17/07/2019 15:20	7,4	17/07/2019 21:30	5,2
17/07/2019 9:20	8,4	17/07/2019 15:30	6,7	17/07/2019 21:40	5,3
17/07/2019 9:30	9,7	17/07/2019 15:40	7,5	17/07/2019 21:50	5,3
17/07/2019 9:40	11,3	17/07/2019 15:50	3,8	17/07/2019 22:00	4,1
17/07/2019 9:50	9,8	17/07/2019 16:00	5,2	17/07/2019 22:10	3
17/07/2019 10:00	10,1	17/07/2019 16:10	1,7	17/07/2019 22:20	2,2
17/07/2019 10:10	10,3	17/07/2019 16:20	2,5	17/07/2019 22:30	0,9
17/07/2019 10:20	10,7	17/07/2019 16:30	4,4	17/07/2019 22:40	1,2
17/07/2019 10:30	9	17/07/2019 16:40	3,3	17/07/2019 22:50	1,1
17/07/2019 10:40	9,9	17/07/2019 16:50	4,1	17/07/2019 23:00	2,6
17/07/2019 10:50	9,5	17/07/2019 17:00	2,2	17/07/2019 23:10	3,4
17/07/2019 11:00	9,7	17/07/2019 17:10	1,3	17/07/2019 23:20	4,6
17/07/2019 11:10	10,7	17/07/2019 17:20	1,9	17/07/2019 23:30	5,2
17/07/2019 11:20	10,4	17/07/2019 17:30	2,5	17/07/2019 23:40	7
17/07/2019 11:30	9,5	17/07/2019 17:40	2,6	17/07/2019 23:50	6,4
17/07/2019 11:40	9,1	17/07/2019 17:50	3	18/07/2019 0:10	6,5
17/07/2019 11:50	9,9	17/07/2019 18:00	2,3	18/07/2019 0:20	5,7
17/07/2019 12:00	10	17/07/2019 18:10	2,4	18/07/2019 0:30	5,1
17/07/2019 12:10	10,2	17/07/2019 18:20	2	18/07/2019 0:40	5
17/07/2019 12:20	9,9	17/07/2019 18:30	2,6	18/07/2019 0:50	5,1
17/07/2019 12:30	9,2	17/07/2019 18:40	1,8	18/07/2019 1:00	4,9
17/07/2019 12:40	9	17/07/2019 18:50	1,8	18/07/2019 1:10	4,9
17/07/2019 12:50	8,5	17/07/2019 19:00	2	18/07/2019 1:20	6,1
17/07/2019 13:00	9,3	17/07/2019 19:10	2,1	18/07/2019 1:30	6,3
17/07/2019 13:10	9,1	17/07/2019 19:20	1,2	18/07/2019 1:40	6,1
17/07/2019 13:20	9	17/07/2019 19:30	1,6	18/07/2019 1:50	6,5
17/07/2019 13:30	10,2	17/07/2019 19:40	1	18/07/2019 2:00	6,2
17/07/2019 13:40	8,5	17/07/2019 19:50	2,5	18/07/2019 2:10	6,3
17/07/2019 13:50	8,1	17/07/2019 20:00	3,8	18/07/2019 2:20	5,2
17/07/2019 14:00	8,6	17/07/2019 20:10	3,4	18/07/2019 2:30	4,9

Fecha	Velocidad	Fecha	Velocidad	Fecha	Velocidad
18/07/2019 2:40	6,1	18/07/2019 8:50	6,7	18/07/2019 15:00	9,8
18/07/2019 2:50	6	18/07/2019 9:00	8,5	18/07/2019 15:10	10,4
18/07/2019 3:00	6,3	18/07/2019 9:10	9,2	18/07/2019 15:20	10,2
18/07/2019 3:10	6,1	18/07/2019 9:20	10,2	18/07/2019 15:30	8,4
18/07/2019 3:20	6,2	18/07/2019 9:30	10,5	18/07/2019 15:40	7,7
18/07/2019 3:30	7,4	18/07/2019 9:40	10,5	18/07/2019 15:50	7,4
18/07/2019 3:40	7,6	18/07/2019 9:50	11,3	18/07/2019 16:00	5,9
18/07/2019 3:50	6,7	18/07/2019 10:00	11,2	18/07/2019 16:10	6,8
18/07/2019 4:00	7,3	18/07/2019 10:10	12,2	18/07/2019 16:20	6,4
18/07/2019 4:10	7,8	18/07/2019 10:20	10,5	18/07/2019 16:30	8
18/07/2019 4:20	8	18/07/2019 10:30	10,5	18/07/2019 16:40	7,6
18/07/2019 4:30	8,9	18/07/2019 10:40	11,2	18/07/2019 16:50	7
18/07/2019 4:40	8,1	18/07/2019 10:50	11,4	18/07/2019 17:00	5
18/07/2019 4:50	7	18/07/2019 11:00	11	18/07/2019 17:10	3,1
18/07/2019 5:00	7,1	18/07/2019 11:10	11,2	18/07/2019 17:20	2,8
18/07/2019 5:10	6,5	18/07/2019 11:20	11,1	18/07/2019 17:30	4,5
18/07/2019 5:20	5,5	18/07/2019 11:30	8,8	18/07/2019 17:40	4,8
18/07/2019 5:30	5,6	18/07/2019 11:40	9,7	18/07/2019 17:50	3,4
18/07/2019 5:40	7	18/07/2019 11:50	10,8	18/07/2019 18:00	3,3
18/07/2019 5:50	6,8	18/07/2019 12:00	11	18/07/2019 18:10	3,9
18/07/2019 6:00	4,9	18/07/2019 12:10	11,1	18/07/2019 18:20	7,2
18/07/2019 6:10	2,5	18/07/2019 12:20	10	18/07/2019 18:30	8,8
18/07/2019 6:20	2,2	18/07/2019 12:30	10	18/07/2019 18:40	8,2
18/07/2019 6:30	3	18/07/2019 12:40	10,6	18/07/2019 18:50	7
18/07/2019 6:40	3,4	18/07/2019 12:50	8,2	18/07/2019 19:00	8,1
18/07/2019 6:50	2,8	18/07/2019 13:00	9,9	18/07/2019 19:10	8
18/07/2019 7:00	2,1	18/07/2019 13:10	9,3	18/07/2019 19:20	9,1
18/07/2019 7:10	2,4	18/07/2019 13:20	9,4	18/07/2019 19:30	10,8
18/07/2019 7:20	2,4	18/07/2019 13:30	11,3	18/07/2019 19:40	9,4
18/07/2019 7:30	1,3	18/07/2019 13:40	9,8	18/07/2019 19:50	9,6
18/07/2019 7:40	2,2	18/07/2019 13:50	9,7	18/07/2019 20:00	10,4
18/07/2019 7:50	1,9	18/07/2019 14:00	8,5	18/07/2019 20:10	10
18/07/2019 8:00	3,2	18/07/2019 14:10	8,6	18/07/2019 20:20	10,2
18/07/2019 8:10	4,1	18/07/2019 14:20	8,6	18/07/2019 20:30	9,4
18/07/2019 8:20	5	18/07/2019 14:30	10	18/07/2019 20:40	10,1
18/07/2019 8:30	5,2	18/07/2019 14:40	9,8	18/07/2019 20:50	9,6
18/07/2019 8:40	4,7	18/07/2019 14:50	10,2	18/07/2019 21:00	8

Fecha	Velocidad	Fecha	Velocidad	Fecha	Velocidad
18/07/2019 21:10	8,5	19/07/2019 3:30	9,7	19/07/2019 9:40	10,5
18/07/2019 21:20	7,2	19/07/2019 3:40	10,2	19/07/2019 9:50	9,4
18/07/2019 21:30	6,6	19/07/2019 3:50	9,8	19/07/2019 10:00	8,6
18/07/2019 21:40	6,9	19/07/2019 4:00	7,6	19/07/2019 10:10	10,2
18/07/2019 21:50	8,3	19/07/2019 4:10	6,1	19/07/2019 10:20	11,6
18/07/2019 22:00	6,6	19/07/2019 4:20	4,8	19/07/2019 10:30	10,5
18/07/2019 22:10	6,1	19/07/2019 4:30	4,5	19/07/2019 10:40	11,5
18/07/2019 22:20	6,7	19/07/2019 4:40	5	19/07/2019 10:50	11,7
18/07/2019 22:30	7,1	19/07/2019 4:50	4,8	19/07/2019 11:00	10,1
18/07/2019 22:40	7	19/07/2019 5:00	7,3	19/07/2019 11:10	10,3
18/07/2019 22:50	6,1	19/07/2019 5:10	8,3	19/07/2019 11:20	10,8
18/07/2019 23:00	6,9	19/07/2019 5:20	8,1	19/07/2019 11:30	10,2
18/07/2019 23:10	5,7	19/07/2019 5:30	6,6	19/07/2019 11:40	8,6
18/07/2019 23:20	6,6	19/07/2019 5:40	7,7	19/07/2019 11:50	8,4
18/07/2019 23:30	6,6	19/07/2019 5:50	7,4	19/07/2019 12:00	7,9
18/07/2019 23:40	6,5	19/07/2019 6:00	7,3	19/07/2019 12:10	9,5
18/07/2019 23:50	7,8	19/07/2019 6:10	7,5	19/07/2019 12:20	9,2
19/07/2019 0:10	9,2	19/07/2019 6:20	7,5	19/07/2019 12:30	8,8
19/07/2019 0:20	10	19/07/2019 6:30	7,6	19/07/2019 12:40	9,3
19/07/2019 0:30	8,9	19/07/2019 6:40	6,2	19/07/2019 12:50	8,9
19/07/2019 0:40	8,5	19/07/2019 6:50	6,2	19/07/2019 13:00	8,1
19/07/2019 0:50	7,4	19/07/2019 7:00	7,3	19/07/2019 13:10	9,2
19/07/2019 1:00	6,7	19/07/2019 7:10	7,1	19/07/2019 13:20	7,6
19/07/2019 1:10	8,1	19/07/2019 7:20	6,3	19/07/2019 13:30	7,5
19/07/2019 1:20	7,6	19/07/2019 7:30	8,6	19/07/2019 13:40	8,2
19/07/2019 1:30	9,1	19/07/2019 7:40	7,5	19/07/2019 13:50	7,5
19/07/2019 1:40	8,8	19/07/2019 7:50	7,8	19/07/2019 14:00	7,5
19/07/2019 1:50	7,9	19/07/2019 8:00	9,5	19/07/2019 14:10	7,7
19/07/2019 2:00	8,3	19/07/2019 8:10	8,7	19/07/2019 14:20	6,7
19/07/2019 2:10	8,4	19/07/2019 8:20	8,8	19/07/2019 14:30	8,5
19/07/2019 2:20	7,7	19/07/2019 8:30	8,5	19/07/2019 14:40	7,7
19/07/2019 2:30	9,1	19/07/2019 8:40	8,4	19/07/2019 14:50	7,7
19/07/2019 2:40	8,4	19/07/2019 8:50	9,5	19/07/2019 15:00	7,3
19/07/2019 2:50	8,6	19/07/2019 9:00	10,5	19/07/2019 15:10	5,6
19/07/2019 3:00	9,8	19/07/2019 9:10	9	19/07/2019 15:20	9,2
19/07/2019 3:10	8,8	19/07/2019 9:20	8,5	19/07/2019 15:30	8,7
19/07/2019 3:20	10,3	19/07/2019 9:30	8,8	19/07/2019 15:40	9,3

Fecha	Velocidad	Fecha	Velocidad	Fecha	Velocidad
19/07/2019 15:50	9,9	19/07/2019 22:00	6	20/07/2019 4:20	8,7
19/07/2019 16:00	9,3	19/07/2019 22:10	7,8	20/07/2019 4:30	6,5
19/07/2019 16:10	8,5	19/07/2019 22:20	8,4	20/07/2019 4:40	8,4
19/07/2019 16:20	9	19/07/2019 22:30	5,8	20/07/2019 4:50	8,9
19/07/2019 16:30	9,2	19/07/2019 22:40	7,2	20/07/2019 5:00	8,4
19/07/2019 16:40	7,9	19/07/2019 22:50	6,1	20/07/2019 5:10	10,5
19/07/2019 16:50	7,3	19/07/2019 23:00	7,7	20/07/2019 5:20	9,9
19/07/2019 17:00	6,2	19/07/2019 23:10	8,8	20/07/2019 5:30	9,8
19/07/2019 17:10	6,2	19/07/2019 23:20	8,1	20/07/2019 5:40	8,6
19/07/2019 17:20	7,7	19/07/2019 23:30	7,7	20/07/2019 5:50	7,8
19/07/2019 17:30	7,7	19/07/2019 23:40	9,2	20/07/2019 6:00	8,5
19/07/2019 17:40	8,9	19/07/2019 23:50	9,2	20/07/2019 6:10	9,8
19/07/2019 17:50	7,9	20/07/2019 0:10	7,1	20/07/2019 6:20	8,5
19/07/2019 18:00	7,6	20/07/2019 0:20	8,2	20/07/2019 6:30	9,4
19/07/2019 18:10	6,8	20/07/2019 0:30	8,6	20/07/2019 6:40	8,8
19/07/2019 18:20	7	20/07/2019 0:40	8,2	20/07/2019 6:50	7,8
19/07/2019 18:30	7,4	20/07/2019 0:50	9,1	20/07/2019 7:00	7,7
19/07/2019 18:40	6,4	20/07/2019 1:00	9,3	20/07/2019 7:10	8,6
19/07/2019 18:50	7,5	20/07/2019 1:10	7,1	20/07/2019 7:20	8,5
19/07/2019 19:00	6,1	20/07/2019 1:20	7,9	20/07/2019 7:30	9,6
19/07/2019 19:10	5	20/07/2019 1:30	8,6	20/07/2019 7:40	8,7
19/07/2019 19:20	3,8	20/07/2019 1:40	10,2	20/07/2019 7:50	9
19/07/2019 19:30	4,8	20/07/2019 1:50	9,5	20/07/2019 8:00	9,2
19/07/2019 19:40	4,4	20/07/2019 2:00	8,4	20/07/2019 8:10	8,9
19/07/2019 19:50	3,9	20/07/2019 2:10	8	20/07/2019 8:20	9,4
19/07/2019 20:00	5,4	20/07/2019 2:20	8,1	20/07/2019 8:30	8,5
19/07/2019 20:10	6,8	20/07/2019 2:30	9,2	20/07/2019 8:40	9,4
19/07/2019 20:20	6,8	20/07/2019 2:40	9,6	20/07/2019 8:50	9,6
19/07/2019 20:30	6,1	20/07/2019 2:50	9,4	20/07/2019 9:00	9,3
19/07/2019 20:40	5,2	20/07/2019 3:00	9,2	20/07/2019 9:10	9,9
19/07/2019 20:50	5,7	20/07/2019 3:10	7,2	20/07/2019 9:20	9,6
19/07/2019 21:00	5,5	20/07/2019 3:20	7,9	20/07/2019 9:30	9,5
19/07/2019 21:10	5,5	20/07/2019 3:30	9,1	20/07/2019 9:40	11
19/07/2019 21:20	5,7	20/07/2019 3:40	8,7	20/07/2019 9:50	10,5
19/07/2019 21:30	6,1	20/07/2019 3:50	8,6	20/07/2019 10:00	11
19/07/2019 21:40	5,3	20/07/2019 4:00	8,1	20/07/2019 10:10	10,5
19/07/2019 21:50	6	20/07/2019 4:10	7,8	20/07/2019 10:20	10,4

Fecha	Velocidad	Fecha	Velocidad	Fecha	Velocidad
20/07/2019 10:30	10,8	20/07/2019 16:40	10	20/07/2019 22:50	7,5
20/07/2019 10:40	11,3	20/07/2019 16:50	9,9	20/07/2019 23:00	7,7
20/07/2019 10:50	10,9	20/07/2019 17:00	9,4	20/07/2019 23:10	7,4
20/07/2019 11:00	9,3	20/07/2019 17:10	10,2	20/07/2019 23:20	7,5
20/07/2019 11:10	9,3	20/07/2019 17:20	10,6	20/07/2019 23:30	7,4
20/07/2019 11:20	11	20/07/2019 17:30	9,8	20/07/2019 23:40	7,8
20/07/2019 11:30	11,3	20/07/2019 17:40	8,3	20/07/2019 23:50	7,3
20/07/2019 11:40	11	20/07/2019 17:50	6,8	21/07/2019 0:10	9,1
20/07/2019 11:50	11	20/07/2019 18:00	6,4	21/07/2019 0:20	9,6
20/07/2019 12:00	10,8	20/07/2019 18:10	6,6	21/07/2019 0:30	10,7
20/07/2019 12:10	10,3	20/07/2019 18:20	8,3	21/07/2019 0:40	9,7
20/07/2019 12:20	10,3	20/07/2019 18:30	8,7	21/07/2019 0:50	8,1
20/07/2019 12:30	8,9	20/07/2019 18:40	9	21/07/2019 1:00	7,3
20/07/2019 12:40	9,6	20/07/2019 18:50	9,2	21/07/2019 1:10	8,8
20/07/2019 12:50	10	20/07/2019 19:00	8,2	21/07/2019 1:20	8,2
20/07/2019 13:00	8,8	20/07/2019 19:10	8	21/07/2019 1:30	8,6
20/07/2019 13:10	8,7	20/07/2019 19:20	11,9	21/07/2019 1:40	7,7
20/07/2019 13:20	7,3	20/07/2019 19:30	8	21/07/2019 1:50	6,8
20/07/2019 13:30	9,5	20/07/2019 19:40	10,3	21/07/2019 2:00	7
20/07/2019 13:40	7,8	20/07/2019 19:50	11,1	21/07/2019 2:10	6,9
20/07/2019 13:50	5,5	20/07/2019 20:00	8,2	21/07/2019 2:20	5,9
20/07/2019 14:00	5,9	20/07/2019 20:10	6,3	21/07/2019 2:30	6,9
20/07/2019 14:10	6,1	20/07/2019 20:20	7,5	21/07/2019 2:40	6,1
20/07/2019 14:20	8,9	20/07/2019 20:30	10,3	21/07/2019 2:50	6,6
20/07/2019 14:30	9,9	20/07/2019 20:40	9,4	21/07/2019 3:00	8,4
20/07/2019 14:40	11,2	20/07/2019 20:50	6,9	21/07/2019 3:10	7,6
20/07/2019 14:50	10,4	20/07/2019 21:00	7,8	21/07/2019 3:20	8,8
20/07/2019 15:00	9,7	20/07/2019 21:10	7,1	21/07/2019 3:30	8,5
20/07/2019 15:10	9	20/07/2019 21:20	9,3	21/07/2019 3:40	7,7
20/07/2019 15:20	10,2	20/07/2019 21:30	10	21/07/2019 3:50	9,7
20/07/2019 15:30	12,3	20/07/2019 21:40	10,2	21/07/2019 4:00	12,3
20/07/2019 15:40	11,3	20/07/2019 21:50	9,2	21/07/2019 4:10	10,8
20/07/2019 15:50	11,3	20/07/2019 22:00	10,2	21/07/2019 4:20	9,9
20/07/2019 16:00	10,1	20/07/2019 22:10	9,4	21/07/2019 4:30	10,1
20/07/2019 16:10	9,6	20/07/2019 22:20	8,8	21/07/2019 4:40	9,2
20/07/2019 16:20	11,3	20/07/2019 22:30	8,4	21/07/2019 4:50	8
20/07/2019 16:30	11,5	20/07/2019 22:40	8,6	21/07/2019 5:00	9,2

Fecha	Velocidad	Fecha	Velocidad	Fecha	Velocidad
21/07/2019 5:10	9,2	21/07/2019 11:20	12,2	21/07/2019 17:30	5,7
21/07/2019 5:20	8,3	21/07/2019 11:30	10	21/07/2019 17:40	5
21/07/2019 5:30	7,5	21/07/2019 11:40	10,7	21/07/2019 17:50	5,2
21/07/2019 5:40	7,6	21/07/2019 11:50	11	21/07/2019 18:00	3,8
21/07/2019 5:50	7,7	21/07/2019 12:00	11	21/07/2019 18:10	4,6
21/07/2019 6:00	7,1	21/07/2019 12:10	10,4	21/07/2019 18:20	4,1
21/07/2019 6:10	6,2	21/07/2019 12:20	10,8	21/07/2019 18:30	4,4
21/07/2019 6:20	5,8	21/07/2019 12:30	11,5	21/07/2019 18:40	3,9
21/07/2019 6:30	6,2	21/07/2019 12:40	11,5	21/07/2019 18:50	3,7
21/07/2019 6:40	6,5	21/07/2019 12:50	11	21/07/2019 19:00	4,7
21/07/2019 6:50	7,8	21/07/2019 13:00	9,8	21/07/2019 19:10	4,5
21/07/2019 7:00	9,1	21/07/2019 13:10	9,4	21/07/2019 19:20	4,6
21/07/2019 7:10	9,1	21/07/2019 13:20	10,3	21/07/2019 19:30	4,7
21/07/2019 7:20	9,7	21/07/2019 13:30	8,8	21/07/2019 19:40	5,3
21/07/2019 7:30	9,3	21/07/2019 13:40	10	21/07/2019 19:50	5
21/07/2019 7:40	10,5	21/07/2019 13:50	10,7	21/07/2019 20:00	4,6
21/07/2019 7:50	10,7	21/07/2019 14:00	10,7	21/07/2019 20:10	3,3
21/07/2019 8:00	10,9	21/07/2019 14:10	9,5	21/07/2019 20:20	5,5
21/07/2019 8:10	12,3	21/07/2019 14:20	9,3	21/07/2019 20:30	6,3
21/07/2019 8:20	12,1	21/07/2019 14:30	10,5	21/07/2019 20:40	5
21/07/2019 8:30	8,5	21/07/2019 14:40	8,8	21/07/2019 20:50	5,9
21/07/2019 8:40	10,1	21/07/2019 14:50	9,7	21/07/2019 21:00	5,3
21/07/2019 8:50	9,3	21/07/2019 15:00	9,4	21/07/2019 21:10	5,6
21/07/2019 9:00	9,5	21/07/2019 15:10	8,6	21/07/2019 21:20	5,4
21/07/2019 9:10	10,6	21/07/2019 15:20	7,3	21/07/2019 21:30	6,2
21/07/2019 9:20	10	21/07/2019 15:30	6,2	21/07/2019 21:40	6,4
21/07/2019 9:30	10,2	21/07/2019 15:40	6,7	21/07/2019 21:50	8,1
21/07/2019 9:40	11	21/07/2019 15:50	6,2	21/07/2019 22:00	8,4
21/07/2019 9:50	10,3	21/07/2019 16:00	6,1	21/07/2019 22:10	6,9
21/07/2019 10:00	10,6	21/07/2019 16:10	5,3	21/07/2019 22:20	7,2
21/07/2019 10:10	10,2	21/07/2019 16:20	5,4	21/07/2019 22:30	7,4
21/07/2019 10:20	11,1	21/07/2019 16:30	5	21/07/2019 22:40	7,7
21/07/2019 10:30	10,7	21/07/2019 16:40	5,2	21/07/2019 22:50	7,6
21/07/2019 10:40	8,9	21/07/2019 16:50	5,7	21/07/2019 23:00	8,1
21/07/2019 10:50	10,5	21/07/2019 17:00	5,1	21/07/2019 23:10	7,4
21/07/2019 11:00	10,7	21/07/2019 17:10	7,1	21/07/2019 23:20	6,7
21/07/2019 11:10	10,3	21/07/2019 17:20	4,7	21/07/2019 23:30	6,1

Fecha	Velocidad	Fecha	Velocidad	Fecha	Velocidad
21/07/2019 23:40	6,7	22/07/2019 6:00	8,1	22/07/2019 12:10	9,1
21/07/2019 23:50	7,4	22/07/2019 6:10	8,2	22/07/2019 12:20	9
22/07/2019 0:10	7,2	22/07/2019 6:20	7,6	22/07/2019 12:30	9,5
22/07/2019 0:20	7,5	22/07/2019 6:30	8,9	22/07/2019 12:40	11,2
22/07/2019 0:30	7,4	22/07/2019 6:40	9,6	22/07/2019 12:50	10,3
22/07/2019 0:40	8	22/07/2019 6:50	9,3	22/07/2019 13:00	10,1
22/07/2019 0:50	7,7	22/07/2019 7:00	9,3	22/07/2019 13:10	8
22/07/2019 1:00	7,3	22/07/2019 7:10	10,4	22/07/2019 13:20	8,7
22/07/2019 1:10	8,9	22/07/2019 7:20	10,2	22/07/2019 13:30	8,6
22/07/2019 1:20	9,7	22/07/2019 7:30	9,7	22/07/2019 13:40	7,1
22/07/2019 1:30	8,5	22/07/2019 7:40	8,8	22/07/2019 13:50	7,9
22/07/2019 1:40	9,5	22/07/2019 7:50	10,5	22/07/2019 14:00	7,6
22/07/2019 1:50	9,5	22/07/2019 8:00	10	22/07/2019 14:10	8,1
22/07/2019 2:00	8,6	22/07/2019 8:10	9,1	22/07/2019 14:20	9
22/07/2019 2:10	8,4	22/07/2019 8:20	8,3	22/07/2019 14:30	7,9
22/07/2019 2:20	8	22/07/2019 8:30	8,3	22/07/2019 14:40	6,6
22/07/2019 2:30	9,5	22/07/2019 8:40	9,6	22/07/2019 14:50	7,3
22/07/2019 2:40	8,4	22/07/2019 8:50	8,8	22/07/2019 15:00	8
22/07/2019 2:50	8	22/07/2019 9:00	8,5	22/07/2019 15:10	7,2
22/07/2019 3:00	8,5	22/07/2019 9:10	6,8	22/07/2019 15:20	8,4
22/07/2019 3:10	7,3	22/07/2019 9:20	8	22/07/2019 15:30	8
22/07/2019 3:20	6,9	22/07/2019 9:30	8	22/07/2019 15:40	8,7
22/07/2019 3:30	6,4	22/07/2019 9:40	7,3	22/07/2019 15:50	8,1
22/07/2019 3:40	6,1	22/07/2019 9:50	8	22/07/2019 16:00	8,7
22/07/2019 3:50	5,6	22/07/2019 10:00	8,1	22/07/2019 16:10	7,3
22/07/2019 4:00	7,1	22/07/2019 10:10	8,8	22/07/2019 16:20	7,3
22/07/2019 4:10	7,6	22/07/2019 10:20	9,2	22/07/2019 16:30	10
22/07/2019 4:20	7,7	22/07/2019 10:30	9,1	22/07/2019 16:40	9,5
22/07/2019 4:30	7,8	22/07/2019 10:40	8,4	22/07/2019 16:50	8,8
22/07/2019 4:40	7,4	22/07/2019 10:50	8,9	22/07/2019 17:00	9,6
22/07/2019 4:50	6,9	22/07/2019 11:00	9,3	22/07/2019 17:10	11,6
22/07/2019 5:00	8,6	22/07/2019 11:10	9,4	22/07/2019 17:20	10,8
22/07/2019 5:10	9,3	22/07/2019 11:20	9,6	22/07/2019 17:30	10,8
22/07/2019 5:20	10,2	22/07/2019 11:30	9,9	22/07/2019 17:40	9
22/07/2019 5:30	10,6	22/07/2019 11:40	9,4	22/07/2019 17:50	8
22/07/2019 5:40	8,2	22/07/2019 11:50	10,7	22/07/2019 18:00	8,2
22/07/2019 5:50	7,8	22/07/2019 12:00	8,9	22/07/2019 18:10	8,1

Fecha	Velocidad	Fecha	Velocidad	Fecha	Velocidad
22/07/2019 18:20	7,2	23/07/2019 0:40	6,1	23/07/2019 6:50	9,2
22/07/2019 18:30	7,4	23/07/2019 0:50	5,3	23/07/2019 7:00	8,9
22/07/2019 18:40	7,1	23/07/2019 1:00	4,2	23/07/2019 7:10	8,9
22/07/2019 18:50	6,9	23/07/2019 1:10	2	23/07/2019 7:20	8,9
22/07/2019 19:00	6,2	23/07/2019 1:20	2	23/07/2019 7:30	8,6
22/07/2019 19:10	7,2	23/07/2019 1:30	1,8	23/07/2019 7:40	7,9
22/07/2019 19:20	8,8	23/07/2019 1:40	2,6	23/07/2019 7:50	8,6
22/07/2019 19:30	6,5	23/07/2019 1:50	3,8	23/07/2019 8:00	9,2
22/07/2019 19:40	7,6	23/07/2019 2:00	4	23/07/2019 8:10	9,6
22/07/2019 19:50	8,2	23/07/2019 2:10	2,9	23/07/2019 8:20	10,1
22/07/2019 20:00	8,6	23/07/2019 2:20	3,9	23/07/2019 8:30	10,4
22/07/2019 20:10	7,7	23/07/2019 2:30	4	23/07/2019 8:40	8,4
22/07/2019 20:20	6,6	23/07/2019 2:40	5,1	23/07/2019 8:50	8,7
22/07/2019 20:30	7,7	23/07/2019 2:50	4,7	23/07/2019 9:00	7,7
22/07/2019 20:40	7	23/07/2019 3:00	3,9	23/07/2019 9:10	8,8
22/07/2019 20:50	7,3	23/07/2019 3:10	3,9	23/07/2019 9:20	7,7
22/07/2019 21:00	6,4	23/07/2019 3:20	4,7	23/07/2019 9:30	7,5
22/07/2019 21:10	6,6	23/07/2019 3:30	3,6	23/07/2019 9:40	9
22/07/2019 21:20	5,5	23/07/2019 3:40	4,2	23/07/2019 9:50	7,7
22/07/2019 21:30	5,7	23/07/2019 3:50	4,6	23/07/2019 10:00	7,9
22/07/2019 21:40	7	23/07/2019 4:00	4,3	23/07/2019 10:10	8,9
22/07/2019 21:50	6,5	23/07/2019 4:10	3,7	23/07/2019 10:20	9,1
22/07/2019 22:00	4,9	23/07/2019 4:20	1,6	23/07/2019 10:30	8,7
22/07/2019 22:10	3,5	23/07/2019 4:30	1,1	23/07/2019 10:40	10,2
22/07/2019 22:20	3,7	23/07/2019 4:40	1,2	23/07/2019 10:50	8,3
22/07/2019 22:30	5,1	23/07/2019 4:50	0,8	23/07/2019 11:00	10,4
22/07/2019 22:40	6,3	23/07/2019 5:00	0,6	23/07/2019 11:10	9,6
22/07/2019 22:50	6,7	23/07/2019 5:10	1	23/07/2019 11:20	8,4
22/07/2019 23:00	5,4	23/07/2019 5:20	3,1	23/07/2019 11:30	8,8
22/07/2019 23:10	4,5	23/07/2019 5:30	6,4	23/07/2019 11:40	9,2
22/07/2019 23:20	4,2	23/07/2019 5:40	7,8	23/07/2019 11:50	10
22/07/2019 23:30	5,1	23/07/2019 5:50	8,4	23/07/2019 12:00	9
22/07/2019 23:40	5,9	23/07/2019 6:00	8,2	23/07/2019 12:10	9,4
22/07/2019 23:50	5	23/07/2019 6:10	8	23/07/2019 12:20	8,1
23/07/2019 0:10	5,6	23/07/2019 6:20	7,8	23/07/2019 12:30	8,3
23/07/2019 0:20	6	23/07/2019 6:30	9,1	23/07/2019 12:40	7,9
23/07/2019 0:30	4,7	23/07/2019 6:40	9,8	23/07/2019 12:50	8,2

Fecha	Velocidad	Fecha	Velocidad	Fecha	Velocidad
23/07/2019 13:00	9,6	23/07/2019 19:10	2,4	24/07/2019 1:30	7,6
23/07/2019 13:10	9,1	23/07/2019 19:20	2,6	24/07/2019 1:40	7,4
23/07/2019 13:20	7,6	23/07/2019 19:30	5,3	24/07/2019 1:50	6,9
23/07/2019 13:30	8,1	23/07/2019 19:40	7	24/07/2019 2:00	6,3
23/07/2019 13:40	8,1	23/07/2019 19:50	8,5	24/07/2019 2:10	5,5
23/07/2019 13:50	5,9	23/07/2019 20:00	8,2	24/07/2019 2:20	5,3
23/07/2019 14:00	3,7	23/07/2019 20:10	8,1	24/07/2019 2:30	5,1
23/07/2019 14:10	4,3	23/07/2019 20:20	7,5	24/07/2019 2:40	7,2
23/07/2019 14:20	8	23/07/2019 20:30	6,8	24/07/2019 2:50	6,2
23/07/2019 14:30	11,1	23/07/2019 20:40	6,9	24/07/2019 3:00	6,9
23/07/2019 14:40	11,2	23/07/2019 20:50	8	24/07/2019 3:10	6,7
23/07/2019 14:50	11,2	23/07/2019 21:00	7,7	24/07/2019 3:20	7,6
23/07/2019 15:00	9	23/07/2019 21:10	8,4	24/07/2019 3:30	7,2
23/07/2019 15:10	8,8	23/07/2019 21:20	8,6	24/07/2019 3:40	6,8
23/07/2019 15:20	9,4	23/07/2019 21:30	7,8	24/07/2019 3:50	6,6
23/07/2019 15:30	10,5	23/07/2019 21:40	8	24/07/2019 4:00	7,2
23/07/2019 15:40	10,7	23/07/2019 21:50	7,9	24/07/2019 4:10	7
23/07/2019 15:50	9,2	23/07/2019 22:00	7,2	24/07/2019 4:20	5,6
23/07/2019 16:00	9,2	23/07/2019 22:10	7,5	24/07/2019 4:30	5,1
23/07/2019 16:10	8,6	23/07/2019 22:20	7,4	24/07/2019 4:40	5,9
23/07/2019 16:20	8,5	23/07/2019 22:30	7	24/07/2019 4:50	5,6
23/07/2019 16:30	7,4	23/07/2019 22:40	7,1	24/07/2019 5:00	5,8
23/07/2019 16:40	7	23/07/2019 22:50	7,5	24/07/2019 5:10	6,2
23/07/2019 16:50	7,5	23/07/2019 23:00	7,7	24/07/2019 5:20	4,9
23/07/2019 17:00	7,6	23/07/2019 23:10	7,5	24/07/2019 5:30	4,5
23/07/2019 17:10	5,5	23/07/2019 23:20	8	24/07/2019 5:40	4,5
23/07/2019 17:20	4,9	23/07/2019 23:30	7,2	24/07/2019 5:50	4,9
23/07/2019 17:30	5,5	23/07/2019 23:40	8	24/07/2019 6:00	4
23/07/2019 17:40	4,5	23/07/2019 23:50	7	24/07/2019 6:10	4,4
23/07/2019 17:50	4,1	24/07/2019 0:10	7,2	24/07/2019 6:20	5,5
23/07/2019 18:00	4,9	24/07/2019 0:20	6,4	24/07/2019 6:30	6,6
23/07/2019 18:10	5,4	24/07/2019 0:30	4,6	24/07/2019 6:40	6,3
23/07/2019 18:20	5	24/07/2019 0:40	5	24/07/2019 6:50	6,9
23/07/2019 18:30	2,3	24/07/2019 0:50	5,2	24/07/2019 7:00	6,8
23/07/2019 18:40	2,3	24/07/2019 1:00	6	24/07/2019 7:10	6,2
23/07/2019 18:50	2,1	24/07/2019 1:10	7,2	24/07/2019 7:20	6,4
23/07/2019 19:00	2	24/07/2019 1:20	7,4	24/07/2019 7:30	6

Fecha	Velocidad	Fecha	Velocidad	Fecha	Velocidad
24/07/2019 7:40	7,6	24/07/2019 13:50	7,9	24/07/2019 20:00	2,5
24/07/2019 7:50	7,2	24/07/2019 14:00	8	24/07/2019 20:10	2,5
24/07/2019 8:00	6,7	24/07/2019 14:10	6,8	24/07/2019 20:20	1,1
24/07/2019 8:10	5,9	24/07/2019 14:20	7,1	24/07/2019 20:30	0,8
24/07/2019 8:20	6,2	24/07/2019 14:30	5,8	24/07/2019 20:40	1,3
24/07/2019 8:30	6,7	24/07/2019 14:40	6,4	24/07/2019 20:50	2,8
24/07/2019 8:40	5,6	24/07/2019 14:50	8	24/07/2019 21:00	3,3
24/07/2019 8:50	5,4	24/07/2019 15:00	8,4	24/07/2019 21:10	3,7
24/07/2019 9:00	4,7	24/07/2019 15:10	7,8	24/07/2019 21:20	2,7
24/07/2019 9:10	4	24/07/2019 15:20	8,2	24/07/2019 21:30	2,3
24/07/2019 9:20	6,5	24/07/2019 15:30	5,2	24/07/2019 21:40	1,5
24/07/2019 9:30	3,8	24/07/2019 15:40	4,2	24/07/2019 21:50	1,8
24/07/2019 9:40	5,4	24/07/2019 15:50	4,2	24/07/2019 22:00	2,3
24/07/2019 9:50	6,9	24/07/2019 16:00	4,3	24/07/2019 22:10	2,1
24/07/2019 10:00	8,7	24/07/2019 16:10	5	24/07/2019 22:20	1,8
24/07/2019 10:10	8,2	24/07/2019 16:20	4,5	24/07/2019 22:30	1,5
24/07/2019 10:20	9,6	24/07/2019 16:30	3,8	24/07/2019 22:40	1
24/07/2019 10:30	8,6	24/07/2019 16:40	3,9	24/07/2019 22:50	0,7
24/07/2019 10:40	7,5	24/07/2019 16:50	4,4	24/07/2019 23:00	1
24/07/2019 10:50	8,1	24/07/2019 17:00	3,2	24/07/2019 23:10	1,7
24/07/2019 11:00	9,1	24/07/2019 17:10	3,1	24/07/2019 23:20	1
24/07/2019 11:10	10,4	24/07/2019 17:20	3,4	24/07/2019 23:30	1,6
24/07/2019 11:20	10,2	24/07/2019 17:30	3,3	24/07/2019 23:40	0,9
24/07/2019 11:30	10,3	24/07/2019 17:40	2	24/07/2019 23:50	1,2
24/07/2019 11:40	10	24/07/2019 17:50	1,5	25/07/2019 0:10	0,8
24/07/2019 11:50	11,3	24/07/2019 18:00	1,7	25/07/2019 0:20	0,7
24/07/2019 12:00	10,1	24/07/2019 18:10	1,5	25/07/2019 0:30	0,8
24/07/2019 12:10	9,6	24/07/2019 18:20	1,3	25/07/2019 0:40	0,6
24/07/2019 12:20	9,9	24/07/2019 18:30	1,9	25/07/2019 0:50	0,4
24/07/2019 12:30	10,8	24/07/2019 18:40	1,8	25/07/2019 1:00	0,8
24/07/2019 12:40	9,3	24/07/2019 18:50	0,9	25/07/2019 1:10	1,3
24/07/2019 12:50	8,8	24/07/2019 19:00	0,6	25/07/2019 1:20	1,8
24/07/2019 13:00	8	24/07/2019 19:10	0,8	25/07/2019 1:30	2,2
24/07/2019 13:10	10,2	24/07/2019 19:20	0,4	25/07/2019 1:40	2,1
24/07/2019 13:20	9,8	24/07/2019 19:30	1,4	25/07/2019 1:50	1,9
24/07/2019 13:30	7	24/07/2019 19:40	2,6	25/07/2019 2:00	1,5
24/07/2019 13:40	7	24/07/2019 19:50	2,7	25/07/2019 2:10	1,8

Fecha	Velocidad	Fecha	Velocidad	Fecha	Velocidad
25/07/2019 2:20	1,4	25/07/2019 8:30	8,4	25/07/2019 14:40	1,7
25/07/2019 2:30	2,8	25/07/2019 8:40	8,6	25/07/2019 14:50	2,5
25/07/2019 2:40	2,5	25/07/2019 8:50	8,3	25/07/2019 15:00	2,8
25/07/2019 2:50	1,8	25/07/2019 9:00	6,8	25/07/2019 15:10	3,8
25/07/2019 3:00	1,2	25/07/2019 9:10	7,2	25/07/2019 15:20	4,8
25/07/2019 3:10	1	25/07/2019 9:20	8,5	25/07/2019 15:30	5,9
25/07/2019 3:20	1,4	25/07/2019 9:30	8,6	25/07/2019 15:40	6,5
25/07/2019 3:30	1,9	25/07/2019 9:40	9,5	25/07/2019 15:50	5,7
25/07/2019 3:40	1,6	25/07/2019 9:50	9,6	25/07/2019 16:00	4,9
25/07/2019 3:50	1,4	25/07/2019 10:00	9,1	25/07/2019 16:10	5,3
25/07/2019 4:00	1,5	25/07/2019 10:10	9,2	25/07/2019 16:20	6,2
25/07/2019 4:10	1	25/07/2019 10:20	9	25/07/2019 16:30	6
25/07/2019 4:20	1,3	25/07/2019 10:30	10	25/07/2019 16:40	5,3
25/07/2019 4:30	1	25/07/2019 10:40	8,6	25/07/2019 16:50	7
25/07/2019 4:40	0,8	25/07/2019 10:50	9,4	25/07/2019 17:00	6,7
25/07/2019 4:50	1,3	25/07/2019 11:00	8,4	25/07/2019 17:10	6,1
25/07/2019 5:00	1,7	25/07/2019 11:10	7,6	25/07/2019 17:20	5,7
25/07/2019 5:10	2	25/07/2019 11:20	7,8	25/07/2019 17:30	4,9
25/07/2019 5:20	1,1	25/07/2019 11:30	7,5	25/07/2019 17:40	5
25/07/2019 5:30	0,9	25/07/2019 11:40	6,2	25/07/2019 17:50	4,6
25/07/2019 5:40	1,4	25/07/2019 11:50	4,9	25/07/2019 18:00	3,3
25/07/2019 5:50	2,3	25/07/2019 12:00	4,4	25/07/2019 18:10	3,6
25/07/2019 6:00	4	25/07/2019 12:10	4,8	25/07/2019 18:20	4,3
25/07/2019 6:10	3,5	25/07/2019 12:20	3,9	25/07/2019 18:30	4
25/07/2019 6:20	4,6	25/07/2019 12:30	4,1	25/07/2019 18:40	3,5
25/07/2019 6:30	4,1	25/07/2019 12:40	3,1	25/07/2019 18:50	3
25/07/2019 6:40	3,9	25/07/2019 12:50	3,3	25/07/2019 19:00	3,4
25/07/2019 6:50	4,6	25/07/2019 13:00	2,4	25/07/2019 19:10	3,5
25/07/2019 7:00	4,1	25/07/2019 13:10	2,9	25/07/2019 19:20	3
25/07/2019 7:10	7,6	25/07/2019 13:20	3,1	25/07/2019 19:30	3
25/07/2019 7:20	8,3	25/07/2019 13:30	2,7	25/07/2019 19:40	3,6
25/07/2019 7:30	6,7	25/07/2019 13:40	1,6	25/07/2019 19:50	3,4
25/07/2019 7:40	7	25/07/2019 13:50	1,3	25/07/2019 20:00	2,5
25/07/2019 7:50	5,9	25/07/2019 14:00	1,2	25/07/2019 20:10	3,6
25/07/2019 8:00	7,5	25/07/2019 14:10	2,4	25/07/2019 20:20	3,1
25/07/2019 8:10	7,3	25/07/2019 14:20	2,8	25/07/2019 20:30	2,2
25/07/2019 8:20	8,4	25/07/2019 14:30	3,7	25/07/2019 20:40	2,7

Fecha	Velocidad	Fecha	Velocidad	Fecha	Velocidad
25/07/2019 20:50	3,1	26/07/2019 3:10	3,1	26/07/2019 9:20	2,4
25/07/2019 21:00	2,2	26/07/2019 3:20	2,9	26/07/2019 9:30	1,3
25/07/2019 21:10	1,6	26/07/2019 3:30	2,2	26/07/2019 9:40	2,5
25/07/2019 21:20	1,8	26/07/2019 3:40	2,9	26/07/2019 9:50	2,4
25/07/2019 21:30	1,9	26/07/2019 3:50	1,1	26/07/2019 10:00	2,3
25/07/2019 21:40	1,3	26/07/2019 4:00	1,9	26/07/2019 10:10	2,6
25/07/2019 21:50	0,7	26/07/2019 4:10	2,1	26/07/2019 10:20	4,8
25/07/2019 22:00	0,5	26/07/2019 4:20	3	26/07/2019 10:30	5,7
25/07/2019 22:10	0,3	26/07/2019 4:30	4,6	26/07/2019 10:40	6,1
25/07/2019 22:20	1,3	26/07/2019 4:40	5,5	26/07/2019 10:50	6,9
25/07/2019 22:30	2,2	26/07/2019 4:50	5,8	26/07/2019 11:00	7
25/07/2019 22:40	1,5	26/07/2019 5:00	5,8	26/07/2019 11:10	7,7
25/07/2019 22:50	1,6	26/07/2019 5:10	5,3	26/07/2019 11:20	8,6
25/07/2019 23:00	1,2	26/07/2019 5:20	5,3	26/07/2019 11:30	9,2
25/07/2019 23:10	1,3	26/07/2019 5:30	5,5	26/07/2019 11:40	9,7
25/07/2019 23:20	0,7	26/07/2019 5:40	4,4	26/07/2019 11:50	8,9
25/07/2019 23:30	0,7	26/07/2019 5:50	4,2	26/07/2019 12:00	9,3
25/07/2019 23:40	1,2	26/07/2019 6:00	3,2	26/07/2019 12:10	10,4
25/07/2019 23:50	1,9	26/07/2019 6:10	2,9	26/07/2019 12:20	9,4
26/07/2019 0:10	1,3	26/07/2019 6:20	4	26/07/2019 12:30	8,3
26/07/2019 0:20	1,4	26/07/2019 6:30	4	26/07/2019 12:40	9,9
26/07/2019 0:30	0,8	26/07/2019 6:40	4,7	26/07/2019 12:50	8,8
26/07/2019 0:40	0,7	26/07/2019 6:50	4,6	26/07/2019 13:00	10,1
26/07/2019 0:50	0,6	26/07/2019 7:00	3,9	26/07/2019 13:10	7,9
26/07/2019 1:00	0,4	26/07/2019 7:10	4,3	26/07/2019 13:20	7,9
26/07/2019 1:10	0,8	26/07/2019 7:20	5,6	26/07/2019 13:30	7,9
26/07/2019 1:20	1,1	26/07/2019 7:30	6,5	26/07/2019 13:40	7
26/07/2019 1:30	1,6	26/07/2019 7:40	6,4	26/07/2019 13:50	7,6
26/07/2019 1:40	1,7	26/07/2019 7:50	6,6	26/07/2019 14:00	7,1
26/07/2019 1:50	1,6	26/07/2019 8:00	6,2	26/07/2019 14:10	6,3
26/07/2019 2:00	1,6	26/07/2019 8:10	6,5	26/07/2019 14:20	5,7
26/07/2019 2:10	1,3	26/07/2019 8:20	5,7	26/07/2019 14:30	4,2
26/07/2019 2:20	0,7	26/07/2019 8:30	5,9	26/07/2019 14:40	4,8
26/07/2019 2:30	1,4	26/07/2019 8:40	5	26/07/2019 14:50	11,7
26/07/2019 2:40	1,7	26/07/2019 8:50	4,6	26/07/2019 15:00	13,4
26/07/2019 2:50	2,1	26/07/2019 9:00	2,3	26/07/2019 15:10	15,1
26/07/2019 3:00	2,6	26/07/2019 9:10	1,9	26/07/2019 15:20	12,4

Fecha	Velocidad	Fecha	Velocidad	Fecha	Velocidad
26/07/2019 15:30	11,6	26/07/2019 21:40	3,1	27/07/2019 4:00	8,8
26/07/2019 15:40	10,7	26/07/2019 21:50	3,7	27/07/2019 4:10	10,6
26/07/2019 15:50	11,7	26/07/2019 22:00	3,6	27/07/2019 4:20	8,8
26/07/2019 16:00	12,6	26/07/2019 22:10	3,8	27/07/2019 4:30	8,4
26/07/2019 16:10	11,3	26/07/2019 22:20	4,1	27/07/2019 4:40	9,6
26/07/2019 16:20	12	26/07/2019 22:30	2,8	27/07/2019 4:50	10,2
26/07/2019 16:30	12,7	26/07/2019 22:40	1,7	27/07/2019 5:00	10,6
26/07/2019 16:40	12,7	26/07/2019 22:50	2,1	27/07/2019 5:10	9,9
26/07/2019 16:50	11	26/07/2019 23:00	2,7	27/07/2019 5:20	10,6
26/07/2019 17:00	11,5	26/07/2019 23:10	3,3	27/07/2019 5:30	10,3
26/07/2019 17:10	9,3	26/07/2019 23:20	3,2	27/07/2019 5:40	9,1
26/07/2019 17:20	8,5	26/07/2019 23:30	3,7	27/07/2019 5:50	7,8
26/07/2019 17:30	7,3	26/07/2019 23:40	2,7	27/07/2019 6:00	9,2
26/07/2019 17:40	6,1	26/07/2019 23:50	3	27/07/2019 6:10	12,6
26/07/2019 17:50	5,7	27/07/2019 0:10	3,1	27/07/2019 6:20	14,1
26/07/2019 18:00	6,6	27/07/2019 0:20	4	27/07/2019 6:30	13,9
26/07/2019 18:10	8	27/07/2019 0:30	6,6	27/07/2019 6:40	15,3
26/07/2019 18:20	7,7	27/07/2019 0:40	6,2	27/07/2019 6:50	11,5
26/07/2019 18:30	6,6	27/07/2019 0:50	5,5	27/07/2019 7:00	11,5
26/07/2019 18:40	7,7	27/07/2019 1:00	6,1	27/07/2019 7:10	10
26/07/2019 18:50	7,9	27/07/2019 1:10	7,3	27/07/2019 7:20	9
26/07/2019 19:00	7,3	27/07/2019 1:20	9,1	27/07/2019 7:30	9,1
26/07/2019 19:10	7,2	27/07/2019 1:30	6,6	27/07/2019 7:40	10,5
26/07/2019 19:20	7,7	27/07/2019 1:40	6,5	27/07/2019 7:50	8,5
26/07/2019 19:30	7,6	27/07/2019 1:50	6,5	27/07/2019 8:00	7,1
26/07/2019 19:40	8,9	27/07/2019 2:00	7,6	27/07/2019 8:10	7,7
26/07/2019 19:50	8,2	27/07/2019 2:10	8,9	27/07/2019 8:20	7,9
26/07/2019 20:00	4,8	27/07/2019 2:20	7,5	27/07/2019 8:30	5
26/07/2019 20:10	3,1	27/07/2019 2:30	6,5	27/07/2019 8:40	2,6
26/07/2019 20:20	2,5	27/07/2019 2:40	9,1	27/07/2019 8:50	2,5
26/07/2019 20:30	3,2	27/07/2019 2:50	9,2	27/07/2019 9:00	2,8
26/07/2019 20:40	5,1	27/07/2019 3:00	10,3	27/07/2019 9:10	2,7
26/07/2019 20:50	4,6	27/07/2019 3:10	9,6	27/07/2019 9:20	5
26/07/2019 21:00	3,8	27/07/2019 3:20	9,1	27/07/2019 9:30	6,9
26/07/2019 21:10	2,7	27/07/2019 3:30	9,7	27/07/2019 9:40	6,5
26/07/2019 21:20	3,1	27/07/2019 3:40	8,5	27/07/2019 9:50	6,4
26/07/2019 21:30	4,1	27/07/2019 3:50	8,5	27/07/2019 10:00	3,8

Fecha	Velocidad	Fecha	Velocidad	Fecha	Velocidad
27/07/2019 10:10	3,4	27/07/2019 16:20	4,2	27/07/2019 22:30	5,1
27/07/2019 10:20	2,9	27/07/2019 16:30	4,8	27/07/2019 22:40	5,2
27/07/2019 10:30	4,7	27/07/2019 16:40	5,8	27/07/2019 22:50	5,2
27/07/2019 10:40	4,2	27/07/2019 16:50	5,2	27/07/2019 23:00	4,6
27/07/2019 10:50	6,1	27/07/2019 17:00	4,2	27/07/2019 23:10	4,4
27/07/2019 11:00	8,6	27/07/2019 17:10	3,2	27/07/2019 23:20	4,2
27/07/2019 11:10	8	27/07/2019 17:20	2	27/07/2019 23:30	3,6
27/07/2019 11:20	6,6	27/07/2019 17:30	3,7	27/07/2019 23:40	2,7
27/07/2019 11:30	5,8	27/07/2019 17:40	3,1	27/07/2019 23:50	3,7
27/07/2019 11:40	6,4	27/07/2019 17:50	2,9	28/07/2019 0:10	4,1
27/07/2019 11:50	7,2	27/07/2019 18:00	0,7	28/07/2019 0:20	3,5
27/07/2019 12:00	4,7	27/07/2019 18:10	2,3	28/07/2019 0:30	3,7
27/07/2019 12:10	2,4	27/07/2019 18:20	2,3	28/07/2019 0:40	3,2
27/07/2019 12:20	2,2	27/07/2019 18:30	1,1	28/07/2019 0:50	4,2
27/07/2019 12:30	1,3	27/07/2019 18:40	1	28/07/2019 1:00	4,3
27/07/2019 12:40	2,1	27/07/2019 18:50	2,7	28/07/2019 1:10	4,3
27/07/2019 12:50	4	27/07/2019 19:00	2,9	28/07/2019 1:20	5,6
27/07/2019 13:00	3	27/07/2019 19:10	2,6	28/07/2019 1:30	5,7
27/07/2019 13:10	4,1	27/07/2019 19:20	1,9	28/07/2019 1:40	4,5
27/07/2019 13:20	3,8	27/07/2019 19:30	3	28/07/2019 1:50	3,3
27/07/2019 13:30	2,1	27/07/2019 19:40	4,1	28/07/2019 2:00	3,6
27/07/2019 13:40	1,9	27/07/2019 19:50	4,2	28/07/2019 2:10	3,2
27/07/2019 13:50	4,7	27/07/2019 20:00	3,4	28/07/2019 2:20	5,7
27/07/2019 14:00	4	27/07/2019 20:10	3,5	28/07/2019 2:30	3,3
27/07/2019 14:10	3,4	27/07/2019 20:20	3,3	28/07/2019 2:40	4,1
27/07/2019 14:20	4,1	27/07/2019 20:30	4,1	28/07/2019 2:50	4,4
27/07/2019 14:30	6	27/07/2019 20:40	4,2	28/07/2019 3:00	5,3
27/07/2019 14:40	5,9	27/07/2019 20:50	3,1	28/07/2019 3:10	5,8
27/07/2019 14:50	4,1	27/07/2019 21:00	2,6	28/07/2019 3:20	5,5
27/07/2019 15:00	5,8	27/07/2019 21:10	4,5	28/07/2019 3:30	5,4
27/07/2019 15:10	4,8	27/07/2019 21:20	4,8	28/07/2019 3:40	5
27/07/2019 15:20	4,3	27/07/2019 21:30	4,7	28/07/2019 3:50	4,6
27/07/2019 15:30	4,4	27/07/2019 21:40	4,2	28/07/2019 4:00	4,8
27/07/2019 15:40	2,8	27/07/2019 21:50	3,5	28/07/2019 4:10	4,6
27/07/2019 15:50	4,3	27/07/2019 22:00	4,1	28/07/2019 4:20	4,2
27/07/2019 16:00	5,5	27/07/2019 22:10	4,6	28/07/2019 4:30	4,4
27/07/2019 16:10	5	27/07/2019 22:20	5	28/07/2019 4:40	4,8

Fecha	Velocidad	Fecha	Velocidad	Fecha	Velocidad
28/07/2019 4:50	5,9	28/07/2019 11:00	6,3	28/07/2019 17:10	4,9
28/07/2019 5:00	4,6	28/07/2019 11:10	5,8	28/07/2019 17:20	4
28/07/2019 5:10	4,9	28/07/2019 11:20	7,6	28/07/2019 17:30	4,9
28/07/2019 5:20	4,7	28/07/2019 11:30	8	28/07/2019 17:40	3,5
28/07/2019 5:30	5,3	28/07/2019 11:40	7,3	28/07/2019 17:50	2,7
28/07/2019 5:40	4,1	28/07/2019 11:50	5,3	28/07/2019 18:00	2,5
28/07/2019 5:50	4,8	28/07/2019 12:00	5,9	28/07/2019 18:10	1,6
28/07/2019 6:00	4,7	28/07/2019 12:10	6,8	28/07/2019 18:20	1,5
28/07/2019 6:10	4,4	28/07/2019 12:20	7,4	28/07/2019 18:30	2,6
28/07/2019 6:20	2,5	28/07/2019 12:30	5,5	28/07/2019 18:40	2
28/07/2019 6:30	2	28/07/2019 12:40	7,5	28/07/2019 18:50	1
28/07/2019 6:40	2	28/07/2019 12:50	6,7	28/07/2019 19:00	1,4
28/07/2019 6:50	1,5	28/07/2019 13:00	8	28/07/2019 19:10	2,6
28/07/2019 7:00	2,1	28/07/2019 13:10	7,7	28/07/2019 19:20	1,6
28/07/2019 7:10	2,3	28/07/2019 13:20	5,5	28/07/2019 19:30	1,4
28/07/2019 7:20	1,5	28/07/2019 13:30	6,7	28/07/2019 19:40	1,4
28/07/2019 7:30	1,1	28/07/2019 13:40	3,7	28/07/2019 19:50	0,8
28/07/2019 7:40	2,1	28/07/2019 13:50	3,2	28/07/2019 20:00	1
28/07/2019 7:50	2,3	28/07/2019 14:00	1,6	28/07/2019 20:10	1,6
28/07/2019 8:00	2,2	28/07/2019 14:10	2,2	28/07/2019 20:20	1
28/07/2019 8:10	2,7	28/07/2019 14:20	2,5	28/07/2019 20:30	2,3
28/07/2019 8:20	1,9	28/07/2019 14:30	1,9	28/07/2019 20:40	2,6
28/07/2019 8:30	1,8	28/07/2019 14:40	0,9	28/07/2019 20:50	5,4
28/07/2019 8:40	1,5	28/07/2019 14:50	3,3	28/07/2019 21:00	5,4
28/07/2019 8:50	2,4	28/07/2019 15:00	5,2	28/07/2019 21:10	6,1
28/07/2019 9:00	1,7	28/07/2019 15:10	4	28/07/2019 21:20	6,2
28/07/2019 9:10	1,6	28/07/2019 15:20	4	28/07/2019 21:30	6,6
28/07/2019 9:20	0,7	28/07/2019 15:30	3,1	28/07/2019 21:40	3,5
28/07/2019 9:30	1,7	28/07/2019 15:40	2,9	28/07/2019 21:50	3,3
28/07/2019 9:40	1,5	28/07/2019 15:50	3,3	28/07/2019 22:00	3,1
28/07/2019 9:50	1,3	28/07/2019 16:00	4,2	28/07/2019 22:10	2,5
28/07/2019 10:00	2,5	28/07/2019 16:10	3,8	28/07/2019 22:20	1,4
28/07/2019 10:10	2,3	28/07/2019 16:20	2,8	28/07/2019 22:30	1
28/07/2019 10:20	1,3	28/07/2019 16:30	1,4	28/07/2019 22:40	2,3
28/07/2019 10:30	1,2	28/07/2019 16:40	1,6	28/07/2019 22:50	2,2
28/07/2019 10:40	4,2	28/07/2019 16:50	2,6	28/07/2019 23:00	2,2
28/07/2019 10:50	4,9	28/07/2019 17:00	4,7	28/07/2019 23:10	1,7

Fecha	Velocidad	Fecha	Velocidad	Fecha	Velocidad
28/07/2019 23:20	1,3	29/07/2019 5:40	4,4	29/07/2019 11:50	8,5
28/07/2019 23:30	1,3	29/07/2019 5:50	1,1	29/07/2019 12:00	9,3
28/07/2019 23:40	1,2	29/07/2019 6:00	0,8	29/07/2019 12:10	7,2
28/07/2019 23:50	1,9	29/07/2019 6:10	3,8	29/07/2019 12:20	8,3
29/07/2019 0:10	2,3	29/07/2019 6:20	4,8	29/07/2019 12:30	7,8
29/07/2019 0:20	2,5	29/07/2019 6:30	4,9	29/07/2019 12:40	8,3
29/07/2019 0:30	1,5	29/07/2019 6:40	5,4	29/07/2019 12:50	8,5
29/07/2019 0:40	1	29/07/2019 6:50	4,7	29/07/2019 13:00	8,3
29/07/2019 0:50	0,8	29/07/2019 7:00	5,3	29/07/2019 13:10	7,9
29/07/2019 1:00	1,7	29/07/2019 7:10	6,4	29/07/2019 13:20	7,8
29/07/2019 1:10	2,4	29/07/2019 7:20	6,9	29/07/2019 13:30	7,4
29/07/2019 1:20	2,6	29/07/2019 7:30	7,3	29/07/2019 13:40	7,9
29/07/2019 1:30	1,6	29/07/2019 7:40	7,9	29/07/2019 13:50	7,7
29/07/2019 1:40	1,7	29/07/2019 7:50	8,2	29/07/2019 14:00	7,2
29/07/2019 1:50	2,5	29/07/2019 8:00	8	29/07/2019 14:10	7,4
29/07/2019 2:00	3,3	29/07/2019 8:10	8,4	29/07/2019 14:20	7,2
29/07/2019 2:10	2,7	29/07/2019 8:20	9,4	29/07/2019 14:30	7,4
29/07/2019 2:20	1,6	29/07/2019 8:30	9,1	29/07/2019 14:40	7,2
29/07/2019 2:30	3,5	29/07/2019 8:40	8,1	29/07/2019 14:50	2,1
29/07/2019 2:40	5	29/07/2019 8:50	9,4	29/07/2019 15:00	1,4
29/07/2019 2:50	5,8	29/07/2019 9:00	9,8	29/07/2019 15:10	3,5
29/07/2019 3:00	6,7	29/07/2019 9:10	9,7	29/07/2019 15:20	5,4
29/07/2019 3:10	5,5	29/07/2019 9:20	9,8	29/07/2019 15:30	5,8
29/07/2019 3:20	4,5	29/07/2019 9:30	9,1	29/07/2019 15:40	5,1
29/07/2019 3:30	3,5	29/07/2019 9:40	10,3	29/07/2019 15:50	6
29/07/2019 3:40	2,5	29/07/2019 9:50	9,1	29/07/2019 16:00	3,8
29/07/2019 3:50	1,8	29/07/2019 10:00	9	29/07/2019 16:10	4,7
29/07/2019 4:00	1,7	29/07/2019 10:10	8,3	29/07/2019 16:20	6,2
29/07/2019 4:10	0,8	29/07/2019 10:20	8,7	29/07/2019 16:30	6,8
29/07/2019 4:20	1,9	29/07/2019 10:30	7,9	29/07/2019 16:40	7,6
29/07/2019 4:30	2,8	29/07/2019 10:40	8	29/07/2019 16:50	4,6
29/07/2019 4:40	2,8	29/07/2019 10:50	8,4	29/07/2019 17:00	6,8
29/07/2019 4:50	3,2	29/07/2019 11:00	7,5	29/07/2019 17:10	7,3
29/07/2019 5:00	4,3	29/07/2019 11:10	7,3	29/07/2019 17:20	6,4
29/07/2019 5:10	3,8	29/07/2019 11:20	8,5	29/07/2019 17:30	5,9
29/07/2019 5:20	3,9	29/07/2019 11:30	8,8	29/07/2019 17:40	5,9
29/07/2019 5:30	4,8	29/07/2019 11:40	9,9	29/07/2019 17:50	5,6

Fecha	Velocidad	Fecha	Velocidad	Fecha	Velocidad
29/07/2019 18:00	6,4	30/07/2019 0:20	4,7	30/07/2019 6:30	3,9
29/07/2019 18:10	7,2	30/07/2019 0:30	7,1	30/07/2019 6:40	5,4
29/07/2019 18:20	8	30/07/2019 0:40	7,5	30/07/2019 6:50	4,7
29/07/2019 18:30	7,6	30/07/2019 0:50	6,8	30/07/2019 7:00	5,2
29/07/2019 18:40	7,2	30/07/2019 1:00	9	30/07/2019 7:10	6,3
29/07/2019 18:50	6	30/07/2019 1:10	9,1	30/07/2019 7:20	6,3
29/07/2019 19:00	5,4	30/07/2019 1:20	8,5	30/07/2019 7:30	5,8
29/07/2019 19:10	4,7	30/07/2019 1:30	10,1	30/07/2019 7:40	6
29/07/2019 19:20	5,2	30/07/2019 1:40	8	30/07/2019 7:50	7,8
29/07/2019 19:30	6,2	30/07/2019 1:50	8,7	30/07/2019 8:00	9,1
29/07/2019 19:40	6,5	30/07/2019 2:00	8,3	30/07/2019 8:10	9,1
29/07/2019 19:50	8,1	30/07/2019 2:10	8,2	30/07/2019 8:20	8,9
29/07/2019 20:00	7,1	30/07/2019 2:20	9,1	30/07/2019 8:30	8
29/07/2019 20:10	6,4	30/07/2019 2:30	8	30/07/2019 8:40	8,4
29/07/2019 20:20	6,5	30/07/2019 2:40	9,3	30/07/2019 8:50	9,2
29/07/2019 20:30	7	30/07/2019 2:50	9,3	30/07/2019 9:00	9,6
29/07/2019 20:40	5,8	30/07/2019 3:00	7,4	30/07/2019 9:10	9,1
29/07/2019 20:50	6,7	30/07/2019 3:10	8,7	30/07/2019 9:20	9,8
29/07/2019 21:00	7	30/07/2019 3:20	7,5	30/07/2019 9:30	9,5
29/07/2019 21:10	7,4	30/07/2019 3:30	6,9	30/07/2019 9:40	10,6
29/07/2019 21:20	6,4	30/07/2019 3:40	7,2	30/07/2019 9:50	11
29/07/2019 21:30	7,3	30/07/2019 3:50	7,9	30/07/2019 10:00	11,4
29/07/2019 21:40	7,2	30/07/2019 4:00	8,4	30/07/2019 10:10	9,6
29/07/2019 21:50	6,6	30/07/2019 4:10	7,6	30/07/2019 10:20	10,1
29/07/2019 22:00	6,1	30/07/2019 4:20	8,6	30/07/2019 10:30	10,4
29/07/2019 22:10	5,3	30/07/2019 4:30	8	30/07/2019 10:40	10,8
29/07/2019 22:20	5,2	30/07/2019 4:40	8	30/07/2019 10:50	11,3
29/07/2019 22:30	5,8	30/07/2019 4:50	8,1	30/07/2019 11:00	9,9
29/07/2019 22:40	6,1	30/07/2019 5:00	7,4	30/07/2019 11:10	9,2
29/07/2019 22:50	6,5	30/07/2019 5:10	7,5	30/07/2019 11:20	9,5
29/07/2019 23:00	6	30/07/2019 5:20	6,2	30/07/2019 11:30	11,1
29/07/2019 23:10	7	30/07/2019 5:30	5,7	30/07/2019 11:40	10,5
29/07/2019 23:20	7,9	30/07/2019 5:40	5,8	30/07/2019 11:50	11
29/07/2019 23:30	8,1	30/07/2019 5:50	5,6	30/07/2019 12:00	10,6
29/07/2019 23:40	7,5	30/07/2019 6:00	5	30/07/2019 12:10	10
29/07/2019 23:50	8,5	30/07/2019 6:10	5,7	30/07/2019 12:20	9,5
30/07/2019 0:10	6,6	30/07/2019 6:20	4,9	30/07/2019 12:30	12,3

Fecha	Velocidad	Fecha	Velocidad	Fecha	Velocidad
30/07/2019 12:40	10,7	30/07/2019 18:50	6,4	31/07/2019 1:10	3,8
30/07/2019 12:50	12,2	30/07/2019 19:00	6,6	31/07/2019 1:20	5
30/07/2019 13:00	11,6	30/07/2019 19:10	6,4	31/07/2019 1:30	5
30/07/2019 13:10	9,7	30/07/2019 19:20	5,9	31/07/2019 1:40	5,8
30/07/2019 13:20	10,2	30/07/2019 19:30	6	31/07/2019 1:50	6,4
30/07/2019 13:30	8,3	30/07/2019 19:40	6,1	31/07/2019 2:00	6,9
30/07/2019 13:40	8,4	30/07/2019 19:50	6,2	31/07/2019 2:10	5,8
30/07/2019 13:50	7,7	30/07/2019 20:00	6,8	31/07/2019 2:20	5
30/07/2019 14:00	8,2	30/07/2019 20:10	6,5	31/07/2019 2:30	4,8
30/07/2019 14:10	9,3	30/07/2019 20:20	5,7	31/07/2019 2:40	5,4
30/07/2019 14:20	8,1	30/07/2019 20:30	5,3	31/07/2019 2:50	4,8
30/07/2019 14:30	9,8	30/07/2019 20:40	6,4	31/07/2019 3:00	5,6
30/07/2019 14:40	9	30/07/2019 20:50	6,3	31/07/2019 3:10	6
30/07/2019 14:50	9,3	30/07/2019 21:00	5,2	31/07/2019 3:20	5
30/07/2019 15:00	8	30/07/2019 21:10	4,6	31/07/2019 3:30	5,7
30/07/2019 15:10	9,1	30/07/2019 21:20	5,8	31/07/2019 3:40	6
30/07/2019 15:20	9	30/07/2019 21:30	7,6	31/07/2019 3:50	7,6
30/07/2019 15:30	7,8	30/07/2019 21:40	8,3	31/07/2019 4:00	8,4
30/07/2019 15:40	7,8	30/07/2019 21:50	6,7	31/07/2019 4:10	8,3
30/07/2019 15:50	8,7	30/07/2019 22:00	6,7	31/07/2019 4:20	8,7
30/07/2019 16:00	9,6	30/07/2019 22:10	5,6	31/07/2019 4:30	9,2
30/07/2019 16:10	8,2	30/07/2019 22:20	5,5	31/07/2019 4:40	10,3
30/07/2019 16:20	7,4	30/07/2019 22:30	5,6	31/07/2019 4:50	10,3
30/07/2019 16:30	7,1	30/07/2019 22:40	5,8	31/07/2019 5:00	8,5
30/07/2019 16:40	10,5	30/07/2019 22:50	6,1	31/07/2019 5:10	9,1
30/07/2019 16:50	8,6	30/07/2019 23:00	5,9	31/07/2019 5:20	9
30/07/2019 17:00	8,3	30/07/2019 23:10	5,9	31/07/2019 5:30	8,5
30/07/2019 17:10	9,2	30/07/2019 23:20	6,9	31/07/2019 5:40	8,9
30/07/2019 17:20	7,7	30/07/2019 23:30	6,7	31/07/2019 5:50	6,3
30/07/2019 17:30	7,2	30/07/2019 23:40	6,1	31/07/2019 6:00	6
30/07/2019 17:40	7,3	30/07/2019 23:50	5,4	31/07/2019 6:10	6
30/07/2019 17:50	8	31/07/2019 0:10	4,7	31/07/2019 6:20	5,1
30/07/2019 18:00	7,8	31/07/2019 0:20	5	31/07/2019 6:30	8,2
30/07/2019 18:10	7	31/07/2019 0:30	4,7	31/07/2019 6:40	7,2
30/07/2019 18:20	7,9	31/07/2019 0:40	4,5	31/07/2019 6:50	7,9
30/07/2019 18:30	7,2	31/07/2019 0:50	4,7	31/07/2019 7:00	8,5
30/07/2019 18:40	6,2	31/07/2019 1:00	4,7	31/07/2019 7:10	7,4

Fecha	Velocidad	Fecha	Velocidad	Fecha	Velocidad
31/07/2019 7:20	5,9	31/07/2019 12:40	7,5	31/07/2019 18:00	9,4
31/07/2019 7:30	7,5	31/07/2019 12:50	6,2	31/07/2019 18:10	10,3
31/07/2019 7:40	7,5	31/07/2019 13:00	8	31/07/2019 18:20	10,1
31/07/2019 7:50	7,7	31/07/2019 13:10	7,1	31/07/2019 18:30	9,9
31/07/2019 8:00	7	31/07/2019 13:20	6,6	31/07/2019 18:40	10,3
31/07/2019 8:10	7,8	31/07/2019 13:30	5,9	31/07/2019 18:50	10,6
31/07/2019 8:20	7,1	31/07/2019 13:40	7,1	31/07/2019 19:00	8,7
31/07/2019 8:30	8,1	31/07/2019 13:50	8,6	31/07/2019 19:10	8,9
31/07/2019 8:40	8,2	31/07/2019 14:00	7,3	31/07/2019 19:20	7,9
31/07/2019 8:50	7,6	31/07/2019 14:10	8,1	31/07/2019 19:30	6,7
31/07/2019 9:00	8,4	31/07/2019 14:20	9,2	31/07/2019 19:40	6,8
31/07/2019 9:10	7,6	31/07/2019 14:30	7,8	31/07/2019 19:50	7,6
31/07/2019 9:20	7,3	31/07/2019 14:40	7,1	31/07/2019 20:00	8,1
31/07/2019 9:30	6,1	31/07/2019 14:50	6,9	31/07/2019 20:10	8,5
31/07/2019 9:40	7	31/07/2019 15:00	8	31/07/2019 20:20	9
31/07/2019 9:50	9	31/07/2019 15:10	8	31/07/2019 20:30	8
31/07/2019 10:00	8,9	31/07/2019 15:20	7,6	31/07/2019 20:40	9,8
31/07/2019 10:10	8,4	31/07/2019 15:30	8,4	31/07/2019 20:50	8,5
31/07/2019 10:20	6,2	31/07/2019 15:40	8,2	31/07/2019 21:00	7,8
31/07/2019 10:30	6,2	31/07/2019 15:50	7,1	31/07/2019 21:10	8,5
31/07/2019 10:40	6,3	31/07/2019 16:00	6,1	31/07/2019 21:20	7,5
31/07/2019 10:50	7,8	31/07/2019 16:10	6,4	31/07/2019 21:30	8,1
31/07/2019 11:00	7	31/07/2019 16:20	5,7	31/07/2019 21:40	7,8
31/07/2019 11:10	6,2	31/07/2019 16:30	6	31/07/2019 21:50	8,8
31/07/2019 11:20	6,2	31/07/2019 16:40	5,1	31/07/2019 22:00	9,1
31/07/2019 11:30	7,5	31/07/2019 16:50	4,6	31/07/2019 22:10	8,5
31/07/2019 11:40	8,1	31/07/2019 17:00	6	31/07/2019 22:20	8,1
31/07/2019 11:50	9,1	31/07/2019 17:10	5,7	31/07/2019 22:30	11
31/07/2019 12:00	8,4	31/07/2019 17:20	6,1	31/07/2019 22:40	9,4
31/07/2019 12:10	7,4	31/07/2019 17:30	6,7	31/07/2019 22:50	9,2
31/07/2019 12:20	6,5	31/07/2019 17:40	8,5	31/07/2019 23:00	9,2
31/07/2019 12:30	7,8	31/07/2019 17:50	9,5		

Fecha	Velocidad	Fecha	Velocidad	Fecha	Velocidad
1/08/2019 0:10	7,3	1/08/2019 6:20	6	1/08/2019 12:30	11,2
1/08/2019 0:20	7	1/08/2019 6:30	5,9	1/08/2019 12:40	10,2
1/08/2019 0:30	6,3	1/08/2019 6:40	6,6	1/08/2019 12:50	10
1/08/2019 0:40	6,7	1/08/2019 6:50	6,5	1/08/2019 13:00	10,7
1/08/2019 0:50	8	1/08/2019 7:00	5,9	1/08/2019 13:10	11,3
1/08/2019 1:00	8	1/08/2019 7:10	4,6	1/08/2019 13:20	11,5
1/08/2019 1:10	7,1	1/08/2019 7:20	6,1	1/08/2019 13:30	10,9
1/08/2019 1:20	6,9	1/08/2019 7:30	4,7	1/08/2019 13:40	9,5
1/08/2019 1:30	8,7	1/08/2019 7:40	6,4	1/08/2019 13:50	8,4
1/08/2019 1:40	8	1/08/2019 7:50	5,7	1/08/2019 14:00	10,9
1/08/2019 1:50	8,2	1/08/2019 8:00	8,5	1/08/2019 14:10	10,6
1/08/2019 2:00	9,3	1/08/2019 8:10	8,7	1/08/2019 14:20	12
1/08/2019 2:10	9,7	1/08/2019 8:20	9,4	1/08/2019 14:30	9
1/08/2019 2:20	9,6	1/08/2019 8:30	7,8	1/08/2019 14:40	9,6
1/08/2019 2:30	9,1	1/08/2019 8:40	8,1	1/08/2019 14:50	9
1/08/2019 2:40	9,1	1/08/2019 8:50	9,1	1/08/2019 15:00	8,6
1/08/2019 2:50	8,5	1/08/2019 9:00	10	1/08/2019 15:10	7,4
1/08/2019 3:00	7,7	1/08/2019 9:10	10	1/08/2019 15:20	10,6
1/08/2019 3:10	6,5	1/08/2019 9:20	10	1/08/2019 15:30	10
1/08/2019 3:20	5	1/08/2019 9:30	10,7	1/08/2019 15:40	9,4
1/08/2019 3:30	6,1	1/08/2019 9:40	9	1/08/2019 15:50	8,9
1/08/2019 3:40	6,2	1/08/2019 9:50	9	1/08/2019 16:00	9,4
1/08/2019 3:50	6,9	1/08/2019 10:00	8,6	1/08/2019 16:10	8,3
1/08/2019 4:00	8	1/08/2019 10:10	10,5	1/08/2019 16:20	7,4
1/08/2019 4:10	8,4	1/08/2019 10:20	8,6	1/08/2019 16:30	8,2
1/08/2019 4:20	8,9	1/08/2019 10:30	9,7	1/08/2019 16:40	7,4
1/08/2019 4:30	8,1	1/08/2019 10:40	10,1	1/08/2019 16:50	8,9
1/08/2019 4:40	7,8	1/08/2019 10:50	9,7	1/08/2019 17:00	8
1/08/2019 4:50	7,3	1/08/2019 11:00	11,9	1/08/2019 17:10	8,6
1/08/2019 5:00	6,9	1/08/2019 11:10	11,4	1/08/2019 17:20	7,4
1/08/2019 5:10	7,4	1/08/2019 11:20	12,3	1/08/2019 17:30	8,8
1/08/2019 5:20	7,6	1/08/2019 11:30	12,6	1/08/2019 17:40	8,8
1/08/2019 5:30	8,4	1/08/2019 11:40	11,8	1/08/2019 17:50	7,7
1/08/2019 5:40	7,9	1/08/2019 11:50	10,3	1/08/2019 18:00	5,9
1/08/2019 5:50	8	1/08/2019 12:00	12,1	1/08/2019 18:10	7
1/08/2019 6:00	6,6	1/08/2019 12:10	9,6	1/08/2019 18:20	5,8
1/08/2019 6:10	6,3	1/08/2019 12:20	10,8	1/08/2019 18:30	6,6

Fecha	Velocidad	Fecha	Velocidad	Fecha	Velocidad
1/08/2019 18:40	6,4	2/08/2019 1:00	2,7	2/08/2019 7:10	5,3
1/08/2019 18:50	5,2	2/08/2019 1:10	2,3	2/08/2019 7:20	6,1
1/08/2019 19:00	4,6	2/08/2019 1:20	1,7	2/08/2019 7:30	6,5
1/08/2019 19:10	5,2	2/08/2019 1:30	1	2/08/2019 7:40	7,2
1/08/2019 19:20	4,5	2/08/2019 1:40	0,9	2/08/2019 7:50	6,9
1/08/2019 19:30	4,2	2/08/2019 1:50	0,9	2/08/2019 8:00	7,5
1/08/2019 19:40	4,7	2/08/2019 2:00	0,8	2/08/2019 8:10	8,1
1/08/2019 19:50	6,4	2/08/2019 2:10	1,1	2/08/2019 8:20	8,1
1/08/2019 20:00	5,6	2/08/2019 2:20	1,3	2/08/2019 8:30	8,3
1/08/2019 20:10	6,9	2/08/2019 2:30	1	2/08/2019 8:40	7,8
1/08/2019 20:20	6,5	2/08/2019 2:40	1,4	2/08/2019 8:50	9,4
1/08/2019 20:30	4,8	2/08/2019 2:50	1,2	2/08/2019 9:00	8,8
1/08/2019 20:40	3,3	2/08/2019 3:00	1,8	2/08/2019 9:10	9,7
1/08/2019 20:50	3,1	2/08/2019 3:10	1,5	2/08/2019 9:20	8,6
1/08/2019 21:00	4	2/08/2019 3:20	2,7	2/08/2019 9:30	9,2
1/08/2019 21:10	6	2/08/2019 3:30	3,1	2/08/2019 9:40	9,9
1/08/2019 21:20	5,6	2/08/2019 3:40	3,7	2/08/2019 9:50	9,3
1/08/2019 21:30	4,6	2/08/2019 3:50	3,4	2/08/2019 10:00	9,1
1/08/2019 21:40	4,9	2/08/2019 4:00	2,6	2/08/2019 10:10	8,8
1/08/2019 21:50	3,9	2/08/2019 4:10	0,9	2/08/2019 10:20	9,8
1/08/2019 22:00	4,6	2/08/2019 4:20	1,4	2/08/2019 10:30	9,4
1/08/2019 22:10	4,1	2/08/2019 4:30	1,3	2/08/2019 10:40	10
1/08/2019 22:20	3,4	2/08/2019 4:40	0,9	2/08/2019 10:50	9,5
1/08/2019 22:30	3,5	2/08/2019 4:50	0,5	2/08/2019 11:00	8,5
1/08/2019 22:40	2,6	2/08/2019 5:00	0,5	2/08/2019 11:10	9,5
1/08/2019 22:50	3,1	2/08/2019 5:10	1,5	2/08/2019 11:20	9,4
1/08/2019 23:00	2,5	2/08/2019 5:20	1,6	2/08/2019 11:30	10,2
1/08/2019 23:10	3,6	2/08/2019 5:30	1,5	2/08/2019 11:40	9,3
1/08/2019 23:20	2,6	2/08/2019 5:40	1,1	2/08/2019 11:50	9,3
1/08/2019 23:30	3,4	2/08/2019 5:50	1,4	2/08/2019 12:00	9,4
1/08/2019 23:40	3,7	2/08/2019 6:00	1,3	2/08/2019 12:10	10,1
1/08/2019 23:50	2,2	2/08/2019 6:10	2,4	2/08/2019 12:20	9,6
2/08/2019 0:10	2,2	2/08/2019 6:20	2,9	2/08/2019 12:30	10,1
2/08/2019 0:20	1,7	2/08/2019 6:30	3,3	2/08/2019 12:40	10
2/08/2019 0:30	1,6	2/08/2019 6:40	3,7	2/08/2019 12:50	8,3
2/08/2019 0:40	2,9	2/08/2019 6:50	4,4	2/08/2019 13:00	10
2/08/2019 0:50	3	2/08/2019 7:00	4,2	2/08/2019 13:10	9,1

Fecha	Velocidad	Fecha	Velocidad	Fecha	Velocidad
2/08/2019 13:20	7,8	2/08/2019 19:50	5,7	3/08/2019 2:10	7,8
2/08/2019 13:30	8,1	2/08/2019 20:00	4,7	3/08/2019 2:20	6,6
2/08/2019 13:40	7,9	2/08/2019 20:10	5,4	3/08/2019 2:30	5,9
2/08/2019 13:50	8,2	2/08/2019 20:20	5,1	3/08/2019 2:40	5,8
2/08/2019 14:00	8,2	2/08/2019 20:30	5,2	3/08/2019 2:50	3,5
2/08/2019 14:10	7,4	2/08/2019 20:40	6,5	3/08/2019 3:00	3
2/08/2019 14:20	6,3	2/08/2019 20:50	6,8	3/08/2019 3:10	3,8
2/08/2019 14:30	6,2	2/08/2019 21:00	7,1	3/08/2019 3:20	4,9
2/08/2019 14:40	7	2/08/2019 21:10	6,7	3/08/2019 3:30	5,5
2/08/2019 14:50	6,5	2/08/2019 21:20	7	3/08/2019 3:40	4,9
2/08/2019 15:00	7,8	2/08/2019 21:30	6	3/08/2019 3:50	5,3
2/08/2019 15:10	8,8	2/08/2019 21:40	5,2	3/08/2019 4:00	4,8
2/08/2019 15:20	8,7	2/08/2019 21:50	5,2	3/08/2019 4:10	4,6
2/08/2019 15:30	7,4	2/08/2019 22:00	8,1	3/08/2019 4:20	4,2
2/08/2019 15:40	8,4	2/08/2019 22:10	8,4	3/08/2019 4:30	3,1
2/08/2019 15:50	7,4	2/08/2019 22:20	7,7	3/08/2019 4:40	3,4
2/08/2019 16:00	5,9	2/08/2019 22:30	7	3/08/2019 4:50	2,2
2/08/2019 16:10	5,1	2/08/2019 22:40	8,1	3/08/2019 5:00	1,5
2/08/2019 16:20	6,2	2/08/2019 22:50	8,8	3/08/2019 5:10	1,3
2/08/2019 16:30	7,9	2/08/2019 23:00	7,5	3/08/2019 5:20	1,6
2/08/2019 16:40	5,7	2/08/2019 23:10	7,7	3/08/2019 5:30	2,5
2/08/2019 16:50	7,9	2/08/2019 23:20	7,4	3/08/2019 5:40	1,1
2/08/2019 17:00	7,2	2/08/2019 23:30	8	3/08/2019 5:50	0,8
2/08/2019 17:30	6,4	2/08/2019 23:40	6,9	3/08/2019 6:00	0,7
2/08/2019 17:40	5,2	2/08/2019 23:50	7,9	3/08/2019 6:10	1,8
2/08/2019 17:50	5,6	3/08/2019 0:10	7,1	3/08/2019 6:20	1
2/08/2019 18:00	4,7	3/08/2019 0:20	7,4	3/08/2019 6:30	2
2/08/2019 18:10	5,2	3/08/2019 0:30	7,4	3/08/2019 6:40	1,5
2/08/2019 18:20	5,9	3/08/2019 0:40	7,5	3/08/2019 6:50	1,6
2/08/2019 18:30	5,6	3/08/2019 0:50	8,9	3/08/2019 7:00	1,4
2/08/2019 18:40	5,9	3/08/2019 1:00	8,2	3/08/2019 7:10	2
2/08/2019 18:50	6,2	3/08/2019 1:10	7,4	3/08/2019 7:20	1,2
2/08/2019 19:00	5,6	3/08/2019 1:20	7,2	3/08/2019 7:30	1,7
2/08/2019 19:10	4,2	3/08/2019 1:30	7	3/08/2019 7:40	2,5
2/08/2019 19:20	3,7	3/08/2019 1:40	6,7	3/08/2019 7:50	2,5
2/08/2019 19:30	4,8	3/08/2019 1:50	6,9	3/08/2019 8:00	2,2
2/08/2019 19:40	5,6	3/08/2019 2:00	6,9	3/08/2019 8:10	3

Fecha	Velocidad	Fecha	Velocidad	Fecha	Velocidad
3/08/2019 8:20	5,3	3/08/2019 14:30	8,5	3/08/2019 20:40	3,6
3/08/2019 8:30	4,2	3/08/2019 14:40	10	3/08/2019 20:50	3,1
3/08/2019 8:40	6,7	3/08/2019 14:50	8,7	3/08/2019 21:00	3,3
3/08/2019 8:50	8,1	3/08/2019 15:00	9,6	3/08/2019 21:10	4,3
3/08/2019 9:00	7,1	3/08/2019 15:10	9,3	3/08/2019 21:20	5
3/08/2019 9:10	6,2	3/08/2019 15:20	8,2	3/08/2019 21:30	5,1
3/08/2019 9:20	7,4	3/08/2019 15:30	9,2	3/08/2019 21:40	6,6
3/08/2019 9:30	7,3	3/08/2019 15:40	9,6	3/08/2019 21:50	5,8
3/08/2019 9:40	6	3/08/2019 15:50	10,6	3/08/2019 22:00	5,1
3/08/2019 9:50	6,2	3/08/2019 16:00	9,8	3/08/2019 22:10	5,8
3/08/2019 10:00	7,3	3/08/2019 16:10	8	3/08/2019 22:20	6,4
3/08/2019 10:10	8,1	3/08/2019 16:20	7,6	3/08/2019 22:30	6,6
3/08/2019 10:20	7,9	3/08/2019 16:30	7	3/08/2019 22:40	6,9
3/08/2019 10:30	8,6	3/08/2019 16:40	6,2	3/08/2019 22:50	6,9
3/08/2019 10:40	8	3/08/2019 16:50	5,5	3/08/2019 23:00	7,5
3/08/2019 10:50	7,4	3/08/2019 17:00	7,3	3/08/2019 23:10	7,5
3/08/2019 11:00	6,2	3/08/2019 17:10	7,9	3/08/2019 23:20	7
3/08/2019 11:10	9	3/08/2019 17:20	7,1	3/08/2019 23:30	8,2
3/08/2019 11:20	8,7	3/08/2019 17:30	7,4	3/08/2019 23:40	7,9
3/08/2019 11:30	8,7	3/08/2019 17:40	6,9	3/08/2019 23:50	8,6
3/08/2019 11:40	10,1	3/08/2019 17:50	5,9	4/08/2019 0:10	9,9
3/08/2019 11:50	11,1	3/08/2019 18:00	5,4	4/08/2019 0:20	9,9
3/08/2019 12:00	10,1	3/08/2019 18:10	4,2	4/08/2019 0:30	8,3
3/08/2019 12:10	11,6	3/08/2019 18:20	4,1	4/08/2019 0:40	7,3
3/08/2019 12:20	11,2	3/08/2019 18:30	7,4	4/08/2019 0:50	8,4
3/08/2019 12:30	12,3	3/08/2019 18:40	6,6	4/08/2019 1:00	7,8
3/08/2019 12:40	12,1	3/08/2019 18:50	7,1	4/08/2019 1:10	8,3
3/08/2019 12:50	12,1	3/08/2019 19:00	7,6	4/08/2019 1:20	7,4
3/08/2019 13:00	11,3	3/08/2019 19:10	8,1	4/08/2019 1:30	8,4
3/08/2019 13:10	9,7	3/08/2019 19:20	8,2	4/08/2019 1:40	7,7
3/08/2019 13:20	9,3	3/08/2019 19:30	7,8	4/08/2019 1:50	7
3/08/2019 13:30	10	3/08/2019 19:40	7,3	4/08/2019 2:00	5
3/08/2019 13:40	10,6	3/08/2019 19:50	7,4	4/08/2019 2:10	6,8
3/08/2019 13:50	8,5	3/08/2019 20:00	6,7	4/08/2019 2:20	6,9
3/08/2019 14:00	9,4	3/08/2019 20:10	6	4/08/2019 2:30	6,6
3/08/2019 14:10	8,6	3/08/2019 20:20	6,4	4/08/2019 2:40	7,4
3/08/2019 14:20	10,2	3/08/2019 20:30	4,7	4/08/2019 2:50	7,4

Fecha	Velocidad	Fecha	Velocidad	Fecha	Velocidad
4/08/2019 3:00	6,8	4/08/2019 9:10	9,7	4/08/2019 15:20	10,5
4/08/2019 3:10	7,3	4/08/2019 9:20	9,5	4/08/2019 15:30	10,1
4/08/2019 3:20	7,1	4/08/2019 9:30	10,4	4/08/2019 15:40	9,1
4/08/2019 3:30	5,4	4/08/2019 9:40	10,6	4/08/2019 15:50	8,7
4/08/2019 3:40	6,5	4/08/2019 9:50	12,1	4/08/2019 16:00	9,4
4/08/2019 3:50	7,3	4/08/2019 10:00	9,4	4/08/2019 16:10	9,5
4/08/2019 4:00	5,2	4/08/2019 10:10	10,4	4/08/2019 16:20	8,5
4/08/2019 4:10	1,5	4/08/2019 10:20	10	4/08/2019 16:30	8
4/08/2019 4:20	1,4	4/08/2019 10:30	9,6	4/08/2019 16:40	8,6
4/08/2019 4:30	1,2	4/08/2019 10:40	9,4	4/08/2019 16:50	7,9
4/08/2019 4:40	3,3	4/08/2019 10:50	9,9	4/08/2019 17:00	7,4
4/08/2019 4:50	3,1	4/08/2019 11:00	8,7	4/08/2019 17:10	8,4
4/08/2019 5:00	2,8	4/08/2019 11:10	8,1	4/08/2019 17:20	9,8
4/08/2019 5:10	1,9	4/08/2019 11:20	7,2	4/08/2019 17:30	8,8
4/08/2019 5:20	0,8	4/08/2019 11:30	5,8	4/08/2019 17:40	7,8
4/08/2019 5:30	0,6	4/08/2019 11:40	6,5	4/08/2019 17:50	9,6
4/08/2019 5:40	1,7	4/08/2019 11:50	7,1	4/08/2019 18:00	8,7
4/08/2019 5:50	1	4/08/2019 12:00	8,8	4/08/2019 18:10	7,2
4/08/2019 6:00	1,3	4/08/2019 12:10	8,9	4/08/2019 18:20	7,9
4/08/2019 6:10	0,5	4/08/2019 12:20	9	4/08/2019 18:30	9,2
4/08/2019 6:20	1,2	4/08/2019 12:30	8,6	4/08/2019 18:40	9
4/08/2019 6:30	1,3	4/08/2019 12:40	9,2	4/08/2019 18:50	8
4/08/2019 6:40	1,2	4/08/2019 12:50	8,3	4/08/2019 19:00	7,9
4/08/2019 6:50	2,1	4/08/2019 13:00	8,6	4/08/2019 19:10	6,6
4/08/2019 7:00	3,3	4/08/2019 13:10	9,7	4/08/2019 19:20	7,3
4/08/2019 7:10	3,5	4/08/2019 13:20	10,1	4/08/2019 19:30	7,9
4/08/2019 7:20	3,2	4/08/2019 13:30	8,4	4/08/2019 19:40	9
4/08/2019 7:30	3,9	4/08/2019 13:40	9,5	4/08/2019 19:50	8,9
4/08/2019 7:40	4,6	4/08/2019 13:50	10,4	4/08/2019 20:00	8,8
4/08/2019 7:50	4,6	4/08/2019 14:00	8,2	4/08/2019 20:10	10
4/08/2019 8:00	5,4	4/08/2019 14:10	9,8	4/08/2019 20:20	10
4/08/2019 8:10	6	4/08/2019 14:20	9,4	4/08/2019 20:30	8,7
4/08/2019 8:20	7,1	4/08/2019 14:30	8,5	4/08/2019 20:40	9,7
4/08/2019 8:30	8,7	4/08/2019 14:40	8,7	4/08/2019 20:50	10,2
4/08/2019 8:40	10,3	4/08/2019 14:50	8,6	4/08/2019 21:00	9,7
4/08/2019 8:50	10,3	4/08/2019 15:00	8,5	4/08/2019 21:10	9,6
4/08/2019 9:00	9,5	4/08/2019 15:10	8,4	4/08/2019 21:20	8,8

Fecha	Velocidad	Fecha	Velocidad	Fecha	Velocidad
4/08/2019 21:30	8,1	5/08/2019 3:50	5,7	5/08/2019 10:00	10,9
4/08/2019 21:40	9,2	5/08/2019 4:00	6	5/08/2019 10:10	10,8
4/08/2019 21:50	10,5	5/08/2019 4:10	4,8	5/08/2019 10:20	11,7
4/08/2019 22:00	10,3	5/08/2019 4:20	6,9	5/08/2019 10:30	11,5
4/08/2019 22:10	9,9	5/08/2019 4:30	7,3	5/08/2019 10:40	11,9
4/08/2019 22:20	9	5/08/2019 4:40	6,2	5/08/2019 10:50	13
4/08/2019 22:30	9,4	5/08/2019 4:50	5,6	5/08/2019 11:00	14,5
4/08/2019 22:40	9,9	5/08/2019 5:00	5,6	5/08/2019 11:10	13,7
4/08/2019 22:50	8,2	5/08/2019 5:10	5,3	5/08/2019 11:20	11,4
4/08/2019 23:00	10,4	5/08/2019 5:20	7,9	5/08/2019 11:30	11,3
4/08/2019 23:10	9,3	5/08/2019 5:30	7,4	5/08/2019 11:40	12
4/08/2019 23:20	8,5	5/08/2019 5:40	7,3	5/08/2019 11:50	10,5
4/08/2019 23:30	10,4	5/08/2019 5:50	6,9	5/08/2019 12:00	11,1
4/08/2019 23:40	9,7	5/08/2019 6:00	7	5/08/2019 12:10	9,5
4/08/2019 23:50	10,2	5/08/2019 6:10	7,7	5/08/2019 12:20	10,6
5/08/2019 0:10	10,2	5/08/2019 6:20	9,2	5/08/2019 12:30	10,7
5/08/2019 0:20	9,4	5/08/2019 6:30	10,6	5/08/2019 12:40	8,7
5/08/2019 0:30	10	5/08/2019 6:40	10,1	5/08/2019 12:50	7,9
5/08/2019 0:40	9,8	5/08/2019 6:50	8,3	5/08/2019 13:00	8,4
5/08/2019 0:50	9,1	5/08/2019 7:00	9,3	5/08/2019 13:10	9
5/08/2019 1:00	8,8	5/08/2019 7:10	9,8	5/08/2019 13:20	9
5/08/2019 1:10	10,9	5/08/2019 7:20	9,1	5/08/2019 13:30	8,1
5/08/2019 1:20	8,1	5/08/2019 7:30	9,5	5/08/2019 13:40	9,7
5/08/2019 1:30	8,6	5/08/2019 7:40	9	5/08/2019 13:50	10
5/08/2019 1:40	8,9	5/08/2019 7:50	10,2	5/08/2019 14:00	10,5
5/08/2019 1:50	7,3	5/08/2019 8:00	9,6	5/08/2019 14:10	10,2
5/08/2019 2:00	6,9	5/08/2019 8:10	9,6	5/08/2019 14:20	9,5
5/08/2019 2:10	7,4	5/08/2019 8:20	10,7	5/08/2019 14:30	10,1
5/08/2019 2:20	6,7	5/08/2019 8:30	9,8	5/08/2019 14:40	10,2
5/08/2019 2:30	6,1	5/08/2019 8:40	10,9	5/08/2019 14:50	9,9
5/08/2019 2:40	4,5	5/08/2019 8:50	10	5/08/2019 15:00	10,3
5/08/2019 2:50	3,6	5/08/2019 9:00	8,3	5/08/2019 15:10	10,7
5/08/2019 3:00	4,6	5/08/2019 9:10	9,8	5/08/2019 15:20	10,3
5/08/2019 3:10	5,8	5/08/2019 9:20	10,5	5/08/2019 15:30	10,7
5/08/2019 3:20	5,2	5/08/2019 9:30	10,3	5/08/2019 15:40	9,7
5/08/2019 3:30	5,2	5/08/2019 9:40	9,6	5/08/2019 15:50	8,6
5/08/2019 3:40	5,7	5/08/2019 9:50	10,3	5/08/2019 16:00	11,1

Fecha	Velocidad	Fecha	Velocidad	Fecha	Velocidad
5/08/2019 16:10	11,1	5/08/2019 22:20	10,9	6/08/2019 4:40	11,4
5/08/2019 16:20	12,9	5/08/2019 22:30	10,6	6/08/2019 4:50	10,7
5/08/2019 16:30	11,5	5/08/2019 22:40	10,2	6/08/2019 5:00	10,2
5/08/2019 16:40	12	5/08/2019 22:50	11,5	6/08/2019 5:10	10,2
5/08/2019 16:50	11,2	5/08/2019 23:00	11,8	6/08/2019 5:20	10
5/08/2019 17:00	11,7	5/08/2019 23:10	13,9	6/08/2019 5:30	10,9
5/08/2019 17:10	11,8	5/08/2019 23:20	10,5	6/08/2019 5:40	10,2
5/08/2019 17:20	12,3	5/08/2019 23:30	11,4	6/08/2019 5:50	11,2
5/08/2019 17:30	12,4	5/08/2019 23:40	10,5	6/08/2019 6:00	11
5/08/2019 17:40	12,5	5/08/2019 23:50	9,4	6/08/2019 6:10	10,6
5/08/2019 17:50	11,9	6/08/2019 0:10	9,2	6/08/2019 6:20	10,3
5/08/2019 18:00	10,9	6/08/2019 0:20	9,9	6/08/2019 6:30	10,4
5/08/2019 18:10	9,9	6/08/2019 0:30	11,7	6/08/2019 6:40	11,6
5/08/2019 18:20	10,6	6/08/2019 0:40	9,9	6/08/2019 6:50	10,1
5/08/2019 18:30	9,7	6/08/2019 0:50	9,5	6/08/2019 7:00	10,7
5/08/2019 18:40	9,5	6/08/2019 1:00	11,2	6/08/2019 7:10	11
5/08/2019 18:50	8,5	6/08/2019 1:10	11,5	6/08/2019 7:20	12,2
5/08/2019 19:00	10,3	6/08/2019 1:20	11,2	6/08/2019 7:30	11,2
5/08/2019 19:10	10,6	6/08/2019 1:30	11,6	6/08/2019 7:40	10
5/08/2019 19:20	9,8	6/08/2019 1:40	11,8	6/08/2019 7:50	10,7
5/08/2019 19:30	9,2	6/08/2019 1:50	11,2	6/08/2019 8:00	10,9
5/08/2019 19:40	9,4	6/08/2019 2:00	11,3	6/08/2019 8:10	11,5
5/08/2019 19:50	10,2	6/08/2019 2:10	10,2	6/08/2019 8:20	11,5
5/08/2019 20:00	8,5	6/08/2019 2:20	10,5	6/08/2019 8:30	10,6
5/08/2019 20:10	8,9	6/08/2019 2:30	10,4	6/08/2019 8:40	9,9
5/08/2019 20:20	9,6	6/08/2019 2:40	10	6/08/2019 8:50	12,2
5/08/2019 20:30	10,2	6/08/2019 2:50	10,1	6/08/2019 9:00	13,1
5/08/2019 20:40	9,6	6/08/2019 3:00	11,1	6/08/2019 9:10	13,5
5/08/2019 20:50	9,8	6/08/2019 3:10	10,6	6/08/2019 9:20	12
5/08/2019 21:00	9,9	6/08/2019 3:20	11,1	6/08/2019 9:30	13,5
5/08/2019 21:10	10,1	6/08/2019 3:30	11,4	6/08/2019 9:40	13,3
5/08/2019 21:20	11,2	6/08/2019 3:40	11,5	6/08/2019 9:50	13,5
5/08/2019 21:30	10,3	6/08/2019 3:50	12,2	6/08/2019 10:00	13,4
5/08/2019 21:40	10,9	6/08/2019 4:00	11,6	6/08/2019 10:10	13,8
5/08/2019 21:50	10,5	6/08/2019 4:10	10,7	6/08/2019 10:20	13
5/08/2019 22:00	10,5	6/08/2019 4:20	11,7	6/08/2019 10:30	13,4
5/08/2019 22:10	10,4	6/08/2019 4:30	11,1	6/08/2019 10:40	14,4

Fecha	Velocidad	Fecha	Velocidad	Fecha	Velocidad
6/08/2019 10:50	13,3	6/08/2019 17:00	9	6/08/2019 23:10	7
6/08/2019 11:00	14	6/08/2019 17:10	9,2	6/08/2019 23:20	6,7
6/08/2019 11:10	14	6/08/2019 17:20	9,5	6/08/2019 23:30	8,4
6/08/2019 11:20	13,9	6/08/2019 17:30	10,2	6/08/2019 23:40	7,5
6/08/2019 11:30	13,9	6/08/2019 17:40	9,8	6/08/2019 23:50	9,7
6/08/2019 11:40	14,2	6/08/2019 17:50	9,3	7/08/2019 0:10	10,4
6/08/2019 11:50	13,3	6/08/2019 18:00	9,2	7/08/2019 0:20	9,1
6/08/2019 12:00	13,8	6/08/2019 18:10	9,1	7/08/2019 0:30	7,7
6/08/2019 12:10	13,7	6/08/2019 18:20	9,4	7/08/2019 0:40	8,3
6/08/2019 12:20	13,3	6/08/2019 18:30	9,3	7/08/2019 0:50	8,3
6/08/2019 12:30	13,4	6/08/2019 18:40	11	7/08/2019 1:00	8,5
6/08/2019 12:40	13,5	6/08/2019 18:50	11,2	7/08/2019 1:10	8,8
6/08/2019 12:50	13,6	6/08/2019 19:00	11,7	7/08/2019 1:20	10,8
6/08/2019 13:00	11,9	6/08/2019 19:10	10,4	7/08/2019 1:30	9,6
6/08/2019 13:10	12,5	6/08/2019 19:20	9,9	7/08/2019 1:40	10,2
6/08/2019 13:20	11,8	6/08/2019 19:30	9,8	7/08/2019 1:50	11
6/08/2019 13:30	12,6	6/08/2019 19:40	11,4	7/08/2019 2:00	11,8
6/08/2019 13:40	11,1	6/08/2019 19:50	10,9	7/08/2019 2:10	12,3
6/08/2019 13:50	11,6	6/08/2019 20:00	10,4	7/08/2019 2:20	12
6/08/2019 14:00	12,2	6/08/2019 20:10	10,7	7/08/2019 2:30	11,8
6/08/2019 14:10	11,7	6/08/2019 20:20	10,6	7/08/2019 2:40	11,5
6/08/2019 14:20	8,1	6/08/2019 20:30	11,2	7/08/2019 2:50	11,7
6/08/2019 14:30	9,5	6/08/2019 20:40	11,7	7/08/2019 3:00	11,7
6/08/2019 14:40	11,7	6/08/2019 20:50	11,2	7/08/2019 3:10	11,6
6/08/2019 14:50	11	6/08/2019 21:00	11,6	7/08/2019 3:20	11,1
6/08/2019 15:00	10,9	6/08/2019 21:10	10,9	7/08/2019 3:30	11,5
6/08/2019 15:10	10,9	6/08/2019 21:20	10,7	7/08/2019 3:40	10,6
6/08/2019 15:20	11,7	6/08/2019 21:30	11,1	7/08/2019 3:50	10,9
6/08/2019 15:30	11,3	6/08/2019 21:40	10,6	7/08/2019 4:00	10,3
6/08/2019 15:40	11,9	6/08/2019 21:50	9,3	7/08/2019 4:10	8,8
6/08/2019 15:50	11,1	6/08/2019 22:00	9,5	7/08/2019 4:20	8,4
6/08/2019 16:00	11,3	6/08/2019 22:10	8,9	7/08/2019 4:30	8
6/08/2019 16:10	11,9	6/08/2019 22:20	8,5	7/08/2019 4:40	9,7
6/08/2019 16:20	10,8	6/08/2019 22:30	8,3	7/08/2019 4:50	11,1
6/08/2019 16:30	10	6/08/2019 22:40	8,7	7/08/2019 5:00	11,5
6/08/2019 16:40	10,4	6/08/2019 22:50	6,8	7/08/2019 5:10	10,7
6/08/2019 16:50	8,8	6/08/2019 23:00	7,4	7/08/2019 5:20	10,8

Fecha	Velocidad	Fecha	Velocidad	Fecha	Velocidad
7/08/2019 5:30	11,1	7/08/2019 11:40	11,4	7/08/2019 17:50	9,3
7/08/2019 5:40	10,2	7/08/2019 11:50	10	7/08/2019 18:00	8,8
7/08/2019 5:50	9,3	7/08/2019 12:00	9,6	7/08/2019 18:10	8,3
7/08/2019 6:00	9,2	7/08/2019 12:10	9	7/08/2019 18:20	9,2
7/08/2019 6:10	9,3	7/08/2019 12:20	7,5	7/08/2019 18:30	7,7
7/08/2019 6:20	9,6	7/08/2019 12:30	9,2	7/08/2019 18:40	7,2
7/08/2019 6:30	10	7/08/2019 12:40	9,3	7/08/2019 18:50	8,3
7/08/2019 6:40	9,4	7/08/2019 12:50	8,9	7/08/2019 19:00	8
7/08/2019 6:50	9,6	7/08/2019 13:00	9,4	7/08/2019 19:10	9,6
7/08/2019 7:00	9,9	7/08/2019 13:10	9,7	7/08/2019 19:20	7,8
7/08/2019 7:10	10,2	7/08/2019 13:20	9,7	7/08/2019 19:30	8,1
7/08/2019 7:20	8,2	7/08/2019 13:30	10	7/08/2019 19:40	7,9
7/08/2019 7:30	7,9	7/08/2019 13:40	9,3	7/08/2019 19:50	9,6
7/08/2019 7:40	6,6	7/08/2019 13:50	10	7/08/2019 20:00	8,7
7/08/2019 7:50	7,7	7/08/2019 14:00	9,1	7/08/2019 20:10	6,6
7/08/2019 8:00	7	7/08/2019 14:10	9,5	7/08/2019 20:20	7,9
7/08/2019 8:10	6,5	7/08/2019 14:20	9,5	7/08/2019 20:30	7,1
7/08/2019 8:20	7	7/08/2019 14:30	8,5	7/08/2019 20:40	8,1
7/08/2019 8:30	6,8	7/08/2019 14:40	8,1	7/08/2019 20:50	8,6
7/08/2019 8:40	8,4	7/08/2019 14:50	7,8	7/08/2019 21:00	9,1
7/08/2019 8:50	9,6	7/08/2019 15:00	7	7/08/2019 21:10	8,2
7/08/2019 9:00	9,4	7/08/2019 15:10	8,7	7/08/2019 21:20	9,6
7/08/2019 9:10	10,7	7/08/2019 15:20	7,7	7/08/2019 21:30	10,3
7/08/2019 9:20	11,2	7/08/2019 15:30	7,1	7/08/2019 21:40	10
7/08/2019 9:30	12	7/08/2019 15:40	7,6	7/08/2019 21:50	8,8
7/08/2019 9:40	12,2	7/08/2019 15:50	7,2	7/08/2019 22:00	9,2
7/08/2019 9:50	12,3	7/08/2019 16:00	7,3	7/08/2019 22:10	8,8
7/08/2019 10:00	12,9	7/08/2019 16:10	8,6	7/08/2019 22:20	8,7
7/08/2019 10:10	12,7	7/08/2019 16:20	8,1	7/08/2019 22:30	7,9
7/08/2019 10:20	11,1	7/08/2019 16:30	7	7/08/2019 22:40	8,9
7/08/2019 10:30	11,3	7/08/2019 16:40	7	7/08/2019 22:50	7,7
7/08/2019 10:40	13,1	7/08/2019 16:50	5,8	7/08/2019 23:00	7,5
7/08/2019 10:50	10,7	7/08/2019 17:00	8,7	7/08/2019 23:10	9,7
7/08/2019 11:00	12,3	7/08/2019 17:10	9,4	7/08/2019 23:20	8,6
7/08/2019 11:10	11	7/08/2019 17:20	10,6	7/08/2019 23:30	7,7
7/08/2019 11:20	12	7/08/2019 17:30	9,6	7/08/2019 23:40	8,1
7/08/2019 11:30	11	7/08/2019 17:40	7,5	7/08/2019 23:50	7,2

Fecha	Velocidad	Fecha	Velocidad	Fecha	Velocidad
8/08/2019 0:10	6,7	8/08/2019 6:20	9,2	8/08/2019 12:30	10,7
8/08/2019 0:20	7,6	8/08/2019 6:30	8,9	8/08/2019 12:40	10
8/08/2019 0:30	7,2	8/08/2019 6:40	10,1	8/08/2019 12:50	9,5
8/08/2019 0:40	7	8/08/2019 6:50	9,2	8/08/2019 13:00	7,1
8/08/2019 0:50	8,6	8/08/2019 7:00	8,5	8/08/2019 13:10	6,8
8/08/2019 1:00	9,3	8/08/2019 7:10	8,8	8/08/2019 13:20	6,6
8/08/2019 1:10	9,8	8/08/2019 7:20	7,9	8/08/2019 13:30	7,8
8/08/2019 1:20	9,3	8/08/2019 7:30	8,9	8/08/2019 13:40	9,4
8/08/2019 1:30	9,5	8/08/2019 7:40	8,2	8/08/2019 13:50	9,1
8/08/2019 1:40	8,8	8/08/2019 7:50	8,9	8/08/2019 14:00	9,4
8/08/2019 1:50	8	8/08/2019 8:00	10	8/08/2019 14:10	10,1
8/08/2019 2:00	8,1	8/08/2019 8:10	9,9	8/08/2019 14:20	9,1
8/08/2019 2:10	5,1	8/08/2019 8:20	10,7	8/08/2019 14:30	9,5
8/08/2019 2:20	3,5	8/08/2019 8:30	10,7	8/08/2019 14:40	7,6
8/08/2019 2:30	3,2	8/08/2019 8:40	10,8	8/08/2019 14:50	7,8
8/08/2019 2:40	4,2	8/08/2019 8:50	10,8	8/08/2019 15:00	8
8/08/2019 2:50	6,2	8/08/2019 9:00	10,6	8/08/2019 15:10	8,9
8/08/2019 3:00	7,5	8/08/2019 9:10	11,4	8/08/2019 15:20	8,9
8/08/2019 3:10	6,2	8/08/2019 9:20	12,8	8/08/2019 15:30	7,8
8/08/2019 3:20	8	8/08/2019 9:30	11,8	8/08/2019 15:40	7,9
8/08/2019 3:30	8,4	8/08/2019 9:40	11,4	8/08/2019 15:50	7,5
8/08/2019 3:40	8,1	8/08/2019 9:50	13	8/08/2019 16:00	10,2
8/08/2019 3:50	8,3	8/08/2019 10:00	13,1	8/08/2019 16:10	8,8
8/08/2019 4:00	9	8/08/2019 10:10	13,5	8/08/2019 16:20	8,1
8/08/2019 4:10	8,4	8/08/2019 10:20	13,5	8/08/2019 16:30	7,4
8/08/2019 4:20	9,6	8/08/2019 10:30	12,1	8/08/2019 16:40	10,5
8/08/2019 4:30	9,8	8/08/2019 10:40	11,5	8/08/2019 16:50	8,1
8/08/2019 4:40	7,1	8/08/2019 10:50	9,8	8/08/2019 17:00	8,2
8/08/2019 4:50	7,3	8/08/2019 11:00	11	8/08/2019 17:10	8
8/08/2019 5:00	6,5	8/08/2019 11:10	10,4	8/08/2019 17:20	8,5
8/08/2019 5:10	6,2	8/08/2019 11:20	11,4	8/08/2019 17:30	10,1
8/08/2019 5:20	8,2	8/08/2019 11:30	11,9	8/08/2019 17:40	9,4
8/08/2019 5:30	8,7	8/08/2019 11:40	9,5	8/08/2019 17:50	11
8/08/2019 5:40	10	8/08/2019 11:50	10,5	8/08/2019 18:00	10,7
8/08/2019 5:50	10,1	8/08/2019 12:00	10,6	8/08/2019 18:10	10,9
8/08/2019 6:00	9,8	8/08/2019 12:10	10,5	8/08/2019 18:20	11,2
8/08/2019 6:10	9,6	8/08/2019 12:20	9,2	8/08/2019 18:30	10,4

Fecha	Velocidad	Fecha	Velocidad	Fecha	Velocidad
8/08/2019 18:40	8,9	9/08/2019 1:00	9,2	9/08/2019 7:10	0,7
8/08/2019 18:50	8,7	9/08/2019 1:10	10,1	9/08/2019 7:20	0,6
8/08/2019 19:00	8,2	9/08/2019 1:20	10,7	9/08/2019 7:30	1
8/08/2019 19:10	8,7	9/08/2019 1:30	11,8	9/08/2019 7:40	2,3
8/08/2019 19:20	10,5	9/08/2019 1:40	10,1	9/08/2019 7:50	1,8
8/08/2019 19:30	11,4	9/08/2019 1:50	8,4	9/08/2019 8:00	1,6
8/08/2019 19:40	10,8	9/08/2019 2:00	7,4	9/08/2019 8:10	1,5
8/08/2019 19:50	10,5	9/08/2019 2:10	7	9/08/2019 8:20	1,7
8/08/2019 20:00	9,4	9/08/2019 2:20	8,2	9/08/2019 8:30	5,5
8/08/2019 20:10	9,6	9/08/2019 2:30	7	9/08/2019 8:40	7,9
8/08/2019 20:20	9,4	9/08/2019 2:40	8,6	9/08/2019 8:50	7,6
8/08/2019 20:30	9,8	9/08/2019 2:50	9,7	9/08/2019 9:00	8,9
8/08/2019 20:40	10,1	9/08/2019 3:00	9,1	9/08/2019 9:10	8,3
8/08/2019 20:50	8,3	9/08/2019 3:10	9,2	9/08/2019 9:20	9
8/08/2019 21:00	8,5	9/08/2019 3:20	9,8	9/08/2019 9:30	9
8/08/2019 21:10	6,8	9/08/2019 3:30	9,6	9/08/2019 9:40	8,9
8/08/2019 21:20	6,4	9/08/2019 3:40	8,9	9/08/2019 9:50	9,2
8/08/2019 21:30	6,4	9/08/2019 3:50	9,1	9/08/2019 10:00	8,9
8/08/2019 21:40	6,9	9/08/2019 4:00	10,1	9/08/2019 10:10	9,2
8/08/2019 21:50	7	9/08/2019 4:10	9,2	9/08/2019 10:20	10
8/08/2019 22:00	6,9	9/08/2019 4:20	9,5	9/08/2019 10:30	9,1
8/08/2019 22:10	7,2	9/08/2019 4:30	9,1	9/08/2019 10:40	8,5
8/08/2019 22:20	6,9	9/08/2019 4:40	8,3	9/08/2019 10:50	7,9
8/08/2019 22:30	6,4	9/08/2019 4:50	7,8	9/08/2019 11:00	8,9
8/08/2019 22:40	6,7	9/08/2019 5:00	6,8	9/08/2019 11:10	8,9
8/08/2019 22:50	6,9	9/08/2019 5:10	4,5	9/08/2019 11:20	8,3
8/08/2019 23:00	8	9/08/2019 5:20	3,9	9/08/2019 11:30	10,1
8/08/2019 23:10	6,8	9/08/2019 5:30	4	9/08/2019 11:40	9,9
8/08/2019 23:20	7,2	9/08/2019 5:40	5,3	9/08/2019 11:50	10,2
8/08/2019 23:30	8,5	9/08/2019 5:50	6,8	9/08/2019 12:00	10,7
8/08/2019 23:40	8,2	9/08/2019 6:00	5,6	9/08/2019 12:10	12,1
8/08/2019 23:50	7,5	9/08/2019 6:10	3,8	9/08/2019 12:20	11,4
9/08/2019 0:10	8,7	9/08/2019 6:20	4	9/08/2019 12:30	9,6
9/08/2019 0:20	7,8	9/08/2019 6:30	2,2	9/08/2019 12:40	9
9/08/2019 0:30	8,4	9/08/2019 6:40	2,7	9/08/2019 12:50	8,4
9/08/2019 0:40	8,9	9/08/2019 6:50	1,8	9/08/2019 13:00	9,9
9/08/2019 0:50	9,8	9/08/2019 7:00	0,6	9/08/2019 13:10	8,9

Fecha	Velocidad	Fecha	Velocidad	Fecha	Velocidad
9/08/2019 13:20	9,7	9/08/2019 19:30	6,8	10/08/2019 1:50	7,4
9/08/2019 13:30	8,9	9/08/2019 19:40	7	10/08/2019 2:00	6,5
9/08/2019 13:40	10	9/08/2019 19:50	7,6	10/08/2019 2:10	6,5
9/08/2019 13:50	10	9/08/2019 20:00	8,4	10/08/2019 2:20	7,7
9/08/2019 14:00	10,3	9/08/2019 20:10	8	10/08/2019 2:30	7,5
9/08/2019 14:10	8,6	9/08/2019 20:20	9,4	10/08/2019 2:40	6,5
9/08/2019 14:20	8,8	9/08/2019 20:30	7,8	10/08/2019 2:50	5,4
9/08/2019 14:30	9	9/08/2019 20:40	9,3	10/08/2019 3:00	6
9/08/2019 14:40	9,3	9/08/2019 20:50	9,1	10/08/2019 3:10	5,4
9/08/2019 14:50	10,6	9/08/2019 21:00	10,1	10/08/2019 3:20	6
9/08/2019 15:00	9	9/08/2019 21:10	9,7	10/08/2019 3:30	5,7
9/08/2019 15:10	10,7	9/08/2019 21:20	10,4	10/08/2019 3:40	5,3
9/08/2019 15:20	10,1	9/08/2019 21:30	11,1	10/08/2019 3:50	5,2
9/08/2019 15:30	9,9	9/08/2019 21:40	11,4	10/08/2019 4:00	4,3
9/08/2019 15:40	8,1	9/08/2019 21:50	9,7	10/08/2019 4:10	6
9/08/2019 15:50	8	9/08/2019 22:00	10,2	10/08/2019 4:20	5,4
9/08/2019 16:00	6,9	9/08/2019 22:10	9,8	10/08/2019 4:30	6,5
9/08/2019 16:10	6,4	9/08/2019 22:20	9,2	10/08/2019 4:40	7,3
9/08/2019 16:20	7,6	9/08/2019 22:30	9,7	10/08/2019 4:50	7
9/08/2019 16:30	8,1	9/08/2019 22:40	9,2	10/08/2019 5:00	4
9/08/2019 16:40	6,3	9/08/2019 22:50	9,6	10/08/2019 5:10	3,7
9/08/2019 16:50	7,2	9/08/2019 23:00	8,9	10/08/2019 5:20	2,8
9/08/2019 17:00	7,2	9/08/2019 23:10	8,1	10/08/2019 5:30	3,1
9/08/2019 17:10	7,5	9/08/2019 23:20	6,9	10/08/2019 5:40	3,9
9/08/2019 17:20	7,3	9/08/2019 23:30	7	10/08/2019 5:50	4,6
9/08/2019 17:30	8,3	9/08/2019 23:40	5,7	10/08/2019 6:00	6,2
9/08/2019 17:40	7,7	9/08/2019 23:50	5,6	10/08/2019 6:10	6,5
9/08/2019 17:50	8	10/08/2019 0:10	5,8	10/08/2019 6:20	7,4
9/08/2019 18:00	7,4	10/08/2019 0:20	5,2	10/08/2019 6:30	7,1
9/08/2019 18:10	6,5	10/08/2019 0:30	5,3	10/08/2019 6:40	7,4
9/08/2019 18:20	8,1	10/08/2019 0:40	6,7	10/08/2019 6:50	8,2
9/08/2019 18:30	8,3	10/08/2019 0:50	7,8	10/08/2019 7:00	7,8
9/08/2019 18:40	6,9	10/08/2019 1:00	7,7	10/08/2019 7:10	7
9/08/2019 18:50	7,1	10/08/2019 1:10	7,3	10/08/2019 7:20	6,1
9/08/2019 19:00	6,3	10/08/2019 1:20	7,3	10/08/2019 7:30	6,8
9/08/2019 19:10	5	10/08/2019 1:30	6,4	10/08/2019 7:40	7,9
9/08/2019 19:20	6	10/08/2019 1:40	7,1	10/08/2019 7:50	9,1

Fecha	Velocidad	Fecha	Velocidad	Fecha	Velocidad
10/08/2019 8:00	8,3	10/08/2019 14:10	9,3	10/08/2019 20:20	11,6
10/08/2019 8:10	9,4	10/08/2019 14:20	6,7	10/08/2019 20:30	10,6
10/08/2019 8:20	9,3	10/08/2019 14:30	7,2	10/08/2019 20:40	9,3
10/08/2019 8:30	10,1	10/08/2019 14:40	7,1	10/08/2019 20:50	9,2
10/08/2019 8:40	10,9	10/08/2019 14:50	6,1	10/08/2019 21:00	9,9
10/08/2019 8:50	10,3	10/08/2019 15:00	6,3	10/08/2019 21:10	10,6
10/08/2019 9:00	10,4	10/08/2019 15:10	7	10/08/2019 21:20	10,8
10/08/2019 9:10	10	10/08/2019 15:20	8,3	10/08/2019 21:30	9,2
10/08/2019 9:20	10,5	10/08/2019 15:30	7,4	10/08/2019 21:40	9,6
10/08/2019 9:30	10,9	10/08/2019 15:40	9,1	10/08/2019 21:50	9,3
10/08/2019 9:40	11,5	10/08/2019 15:50	7,4	10/08/2019 22:00	9,1
10/08/2019 9:50	12,2	10/08/2019 16:00	9,3	10/08/2019 22:10	9,2
10/08/2019 10:00	11,3	10/08/2019 16:10	9,4	10/08/2019 22:20	9,9
10/08/2019 10:10	10,9	10/08/2019 16:20	9,3	10/08/2019 22:30	9,7
10/08/2019 10:20	11,3	10/08/2019 16:30	8	10/08/2019 22:40	10,6
10/08/2019 10:30	11,4	10/08/2019 16:40	10,8	10/08/2019 22:50	10,2
10/08/2019 10:40	12,8	10/08/2019 16:50	9,9	10/08/2019 23:00	9,8
10/08/2019 10:50	12,8	10/08/2019 17:00	8,7	10/08/2019 23:10	9,7
10/08/2019 11:00	12,5	10/08/2019 17:10	9,4	10/08/2019 23:20	9,9
10/08/2019 11:10	11	10/08/2019 17:20	8,4	10/08/2019 23:30	8,5
10/08/2019 11:20	12	10/08/2019 17:30	7,5	10/08/2019 23:40	9,9
10/08/2019 11:30	13	10/08/2019 17:40	5,1	10/08/2019 23:50	10,5
10/08/2019 11:40	12,7	10/08/2019 17:50	6,8	11/08/2019 0:10	8,5
10/08/2019 11:50	12,8	10/08/2019 18:00	5,1	11/08/2019 0:20	8,4
10/08/2019 12:00	13,1	10/08/2019 18:10	7,8	11/08/2019 0:30	8,2
10/08/2019 12:10	13	10/08/2019 18:20	7,5	11/08/2019 0:40	8,7
10/08/2019 12:20	12,7	10/08/2019 18:30	4,3	11/08/2019 0:50	8,1
10/08/2019 12:30	11,8	10/08/2019 18:40	6,8	11/08/2019 1:00	9,6
10/08/2019 12:40	11,7	10/08/2019 18:50	8,5	11/08/2019 1:10	10,1
10/08/2019 12:50	12,2	10/08/2019 19:00	8,7	11/08/2019 1:20	9,5
10/08/2019 13:00	11,2	10/08/2019 19:10	9,3	11/08/2019 1:30	8,9
10/08/2019 13:10	12	10/08/2019 19:20	10,3	11/08/2019 1:40	8,4
10/08/2019 13:20	10,8	10/08/2019 19:30	7,9	11/08/2019 1:50	7
10/08/2019 13:30	12,4	10/08/2019 19:40	9,7	11/08/2019 2:00	7,7
10/08/2019 13:40	10,3	10/08/2019 19:50	10,2	11/08/2019 2:10	7,7
10/08/2019 13:50	10,4	10/08/2019 20:00	11,2	11/08/2019 2:20	9
10/08/2019 14:00	11,6	10/08/2019 20:10	12	11/08/2019 2:30	9,1

Fecha	Velocidad	Fecha	Velocidad	Fecha	Velocidad
11/08/2019 2:40	8,2	12/08/2019 3:00	9,1	22/08/2019 17:20	7,7
11/08/2019 2:50	8,1	12/08/2019 3:10	10,2	22/08/2019 17:30	6,3
11/08/2019 3:00	8	12/08/2019 3:20	10	22/08/2019 17:40	6,5
11/08/2019 3:10	8,9	12/08/2019 3:30	9,2	22/08/2019 17:50	6,1
11/08/2019 3:20	8,4	12/08/2019 3:40	9,2	22/08/2019 18:00	6,2
11/08/2019 3:30	8,2	12/08/2019 3:50	7,9	22/08/2019 19:10	6,6
11/08/2019 3:40	8,3	12/08/2019 4:00	7,5	22/08/2019 19:20	8,2
11/08/2019 3:50	7	12/08/2019 23:10	10	22/08/2019 19:30	9,9
11/08/2019 4:00	6	12/08/2019 23:20	9,9	22/08/2019 19:40	10,1
11/08/2019 4:10	5,8	12/08/2019 23:30	10,4	22/08/2019 19:50	8,4
11/08/2019 4:20	6,8	12/08/2019 23:40	8,9	22/08/2019 20:00	7,6
11/08/2019 4:30	7,7	12/08/2019 23:50	8,7	22/08/2019 20:10	8
11/08/2019 4:40	8,2	13/08/2019 0:10	10,7	22/08/2019 20:20	8
11/08/2019 4:50	7,3	13/08/2019 0:20	9,6	22/08/2019 20:30	8,2
11/08/2019 5:00	7	13/08/2019 0:30	7,4	22/08/2019 20:40	8,5
11/08/2019 23:10	9,3	13/08/2019 0:40	7,8	22/08/2019 20:50	10
11/08/2019 23:20	9,6	13/08/2019 0:50	7,4	22/08/2019 21:00	12,2
11/08/2019 23:30	9,2	13/08/2019 1:00	8,2	22/08/2019 21:10	11,8
11/08/2019 23:40	9,2	13/08/2019 1:10	9,4	22/08/2019 21:20	12,4
11/08/2019 23:50	9,6	13/08/2019 1:20	9,2	22/08/2019 21:30	11,6
12/08/2019 0:10	8,7	13/08/2019 1:30	7,9	22/08/2019 21:40	10,1
12/08/2019 0:20	8,1	13/08/2019 1:40	8,7	22/08/2019 21:50	9,1
12/08/2019 0:30	8,1	13/08/2019 1:50	7,7	22/08/2019 22:00	9
12/08/2019 0:40	7,4	13/08/2019 2:00	10,4	22/08/2019 22:10	10
12/08/2019 0:50	8,7	13/08/2019 2:10	8,8	22/08/2019 22:20	9,9
12/08/2019 1:00	8,6	13/08/2019 2:20	7,9	22/08/2019 22:30	8
12/08/2019 1:10	8,6	13/08/2019 2:30	9,3	22/08/2019 22:40	6,6
12/08/2019 1:20	8,1	13/08/2019 2:40	9,5	22/08/2019 22:50	8,1
12/08/2019 1:30	8,2	13/08/2019 2:50	9,2	22/08/2019 23:00	7,8
12/08/2019 1:40	9	13/08/2019 3:00	8,5	22/08/2019 23:10	7,7
12/08/2019 1:50	9,7	22/08/2019 16:10	3,5	22/08/2019 23:20	7,8
12/08/2019 2:00	9	22/08/2019 16:20	3,6	22/08/2019 23:30	8,1
12/08/2019 2:10	9,3	22/08/2019 16:30	2,7	22/08/2019 23:40	8,7
12/08/2019 2:20	9,9	22/08/2019 16:40	2,8	22/08/2019 23:50	10,2
12/08/2019 2:30	10	22/08/2019 16:50	2,2	23/08/2019 0:10	7,5
12/08/2019 2:40	8,6	22/08/2019 17:00	3,1	23/08/2019 0:20	7,8
12/08/2019 2:50	9,5	22/08/2019 17:10	4,3	23/08/2019 0:30	8,8

Fecha	Velocidad	Fecha	Velocidad	Fecha	Velocidad
23/08/2019 0:40	9,6	26/08/2019 1:00	8,9	26/08/2019 7:10	7,2
23/08/2019 0:50	10,3	26/08/2019 1:10	8	26/08/2019 7:20	7,1
23/08/2019 1:00	10,3	26/08/2019 1:20	7,2	26/08/2019 7:30	6,8
23/08/2019 1:10	10,5	26/08/2019 1:30	8	26/08/2019 7:40	7,9
23/08/2019 1:20	10,2	26/08/2019 1:40	7,8	26/08/2019 7:50	8
23/08/2019 1:30	9,3	26/08/2019 1:50	6,9	26/08/2019 8:00	7,4
23/08/2019 1:40	9,9	26/08/2019 2:00	7,5	26/08/2019 8:10	7,9
23/08/2019 1:50	7,6	26/08/2019 2:10	8,2	26/08/2019 8:20	7
23/08/2019 2:00	7,4	26/08/2019 2:20	7,2	26/08/2019 8:30	7,8
23/08/2019 2:10	8,4	26/08/2019 2:30	8	26/08/2019 8:40	8,9
23/08/2019 2:20	9,7	26/08/2019 2:40	8,2	26/08/2019 8:50	7,3
23/08/2019 2:30	10,4	26/08/2019 2:50	7,9	26/08/2019 9:00	7,9
23/08/2019 2:40	8,9	26/08/2019 3:00	7,7	26/08/2019 9:10	10,8
23/08/2019 2:50	8	26/08/2019 3:10	8	26/08/2019 9:20	10,4
23/08/2019 3:00	10,3	26/08/2019 3:20	8,6	26/08/2019 9:30	9,6
23/08/2019 3:10	9,1	26/08/2019 3:30	8,2	26/08/2019 9:40	11,7
23/08/2019 3:20	9	26/08/2019 3:40	7,1	26/08/2019 9:50	10,8
23/08/2019 3:30	8,9	26/08/2019 3:50	6,9	26/08/2019 10:00	10,9
23/08/2019 3:40	8,3	26/08/2019 4:00	7,6	26/08/2019 10:10	10,4
23/08/2019 3:50	7,9	26/08/2019 4:10	7,4	26/08/2019 10:20	9,4
23/08/2019 4:00	7,9	26/08/2019 4:20	7,3	26/08/2019 10:30	10,6
23/08/2019 4:10	4	26/08/2019 4:30	7,7	26/08/2019 10:40	9
23/08/2019 4:20	3,1	26/08/2019 4:40	8,3	26/08/2019 10:50	10,3
23/08/2019 4:30	3,2	26/08/2019 4:50	6,8	26/08/2019 11:00	9,6
23/08/2019 4:40	3,2	26/08/2019 5:00	7	26/08/2019 11:10	9,3
23/08/2019 4:50	3,5	26/08/2019 5:10	7,3	26/08/2019 11:20	9,8
23/08/2019 5:00	3,2	26/08/2019 5:20	8	26/08/2019 11:30	10,4
25/08/2019 23:10	8,2	26/08/2019 5:30	7,5	26/08/2019 11:40	10,1
25/08/2019 23:20	8,1	26/08/2019 5:40	7,3	26/08/2019 11:50	9,9
25/08/2019 23:30	8,6	26/08/2019 5:50	7,3	26/08/2019 12:00	9
25/08/2019 23:40	7,3	26/08/2019 6:00	7,4	26/08/2019 12:10	8,4
25/08/2019 23:50	7,7	26/08/2019 6:10	7,1	26/08/2019 12:20	8,7
26/08/2019 0:10	7,4	26/08/2019 6:20	7,1	26/08/2019 12:30	8,8
26/08/2019 0:20	8,2	26/08/2019 6:30	6,8	26/08/2019 12:40	9,1
26/08/2019 0:30	7,7	26/08/2019 6:40	7,4	26/08/2019 12:50	9,9
26/08/2019 0:40	7,1	26/08/2019 6:50	6,3	26/08/2019 13:00	8,2
26/08/2019 0:50	8,9	26/08/2019 7:00	6,5	26/08/2019 13:10	9,3

Fecha	Velocidad	Fecha	Velocidad	Fecha	Velocidad
26/08/2019 13:20	9,6	26/08/2019 19:30	5,3	27/08/2019 1:50	6,5
26/08/2019 13:30	9,1	26/08/2019 19:40	5,1	27/08/2019 2:00	6,8
26/08/2019 13:40	8	26/08/2019 19:50	5,4	27/08/2019 2:10	5,7
26/08/2019 13:50	9,2	26/08/2019 20:00	5,4	27/08/2019 2:20	6,1
26/08/2019 14:00	7,5	26/08/2019 20:10	5,2	27/08/2019 2:30	7,2
26/08/2019 14:10	8,5	26/08/2019 20:20	6,9	27/08/2019 2:40	7,6
26/08/2019 14:20	7,3	26/08/2019 20:30	8,5	27/08/2019 2:50	8,3
26/08/2019 14:30	7,3	26/08/2019 20:40	8,6	27/08/2019 3:00	8,6
26/08/2019 14:40	7,8	26/08/2019 20:50	7,5	27/08/2019 3:10	8,9
26/08/2019 14:50	7	26/08/2019 21:00	6,9	27/08/2019 3:20	8,5
26/08/2019 15:00	7,3	26/08/2019 21:10	7,9	27/08/2019 3:30	8,1
26/08/2019 15:10	7,6	26/08/2019 21:20	6,6	27/08/2019 3:40	7,8
26/08/2019 15:20	7,2	26/08/2019 21:30	6,4	27/08/2019 3:50	8,4
26/08/2019 15:30	8,3	26/08/2019 21:40	7,2	27/08/2019 4:00	7,3
26/08/2019 15:40	7,5	26/08/2019 21:50	9,4	27/08/2019 4:10	7,4
26/08/2019 15:50	3,9	26/08/2019 22:00	8,9	27/08/2019 4:20	6,2
26/08/2019 16:00	2,8	26/08/2019 22:10	9,4	27/08/2019 4:30	5,5
26/08/2019 16:10	3,8	26/08/2019 22:20	9	27/08/2019 4:40	5,3
26/08/2019 16:20	5,2	26/08/2019 22:30	8,7	27/08/2019 4:50	4,6
26/08/2019 16:30	5,1	26/08/2019 22:40	9,2	27/08/2019 5:00	5,2
26/08/2019 16:40	6,8	26/08/2019 22:50	9,4	27/08/2019 5:10	3,7
26/08/2019 16:50	4,7	26/08/2019 23:00	10,8	27/08/2019 5:20	5,9
26/08/2019 17:00	3,5	26/08/2019 23:10	10,5	27/08/2019 5:30	5,2
26/08/2019 17:10	4,4	26/08/2019 23:20	8,4	27/08/2019 5:40	6,6
26/08/2019 17:20	4,8	26/08/2019 23:30	8,4	27/08/2019 5:50	6,2
26/08/2019 17:30	5,2	26/08/2019 23:40	7,8	27/08/2019 6:00	5,3
26/08/2019 17:40	6,2	26/08/2019 23:50	7,9	27/08/2019 6:10	4,8
26/08/2019 17:50	6,6	27/08/2019 0:10	6,7	27/08/2019 6:20	5,1
26/08/2019 18:00	6	27/08/2019 0:20	8,6	27/08/2019 6:30	6
26/08/2019 18:10	5,9	27/08/2019 0:30	8,9	27/08/2019 6:40	7,2
26/08/2019 18:20	4,2	27/08/2019 0:40	8,5	27/08/2019 6:50	7,5
26/08/2019 18:30	6	27/08/2019 0:50	9,3	27/08/2019 7:00	9,5
26/08/2019 18:40	7,1	27/08/2019 1:00	8,9	27/08/2019 7:10	9,8
26/08/2019 18:50	7	27/08/2019 1:10	7,4	27/08/2019 7:20	9,7
26/08/2019 19:00	7,5	27/08/2019 1:20	7,6	27/08/2019 7:30	10,2
26/08/2019 19:10	8	27/08/2019 1:30	6,8	27/08/2019 7:40	9,7
26/08/2019 19:20	6,2	27/08/2019 1:40	6,7	27/08/2019 7:50	9,5

Fecha	Velocidad	Fecha	Velocidad	Fecha	Velocidad
27/08/2019 8:00	8,6	27/08/2019 14:10	7,3	27/08/2019 20:20	6,5
27/08/2019 8:10	8,8	27/08/2019 14:20	7,5	27/08/2019 20:30	7
27/08/2019 8:20	8,8	27/08/2019 14:30	8	27/08/2019 20:40	6,6
27/08/2019 8:30	9,9	27/08/2019 14:40	7,4	27/08/2019 20:50	7,1
27/08/2019 8:40	9,6	27/08/2019 14:50	8,1	27/08/2019 21:00	4,5
27/08/2019 8:50	9,8	27/08/2019 15:00	9,1	27/08/2019 21:10	4,3
27/08/2019 9:00	9,1	27/08/2019 15:10	8	27/08/2019 21:20	6,6
27/08/2019 9:10	8,3	27/08/2019 15:20	8	27/08/2019 21:30	6,7
27/08/2019 9:20	7,9	27/08/2019 15:30	7,8	27/08/2019 21:40	7,4
27/08/2019 9:30	7,7	27/08/2019 15:40	5,8	27/08/2019 21:50	7,3
27/08/2019 9:40	4,9	27/08/2019 15:50	5,5	27/08/2019 22:00	7,3
27/08/2019 9:50	5,4	27/08/2019 16:00	6,4	27/08/2019 22:10	8,3
27/08/2019 10:00	6,4	27/08/2019 16:10	6,5	27/08/2019 22:20	6,9
27/08/2019 10:10	7,6	27/08/2019 16:20	6,7	27/08/2019 22:30	7,8
27/08/2019 10:20	8,2	27/08/2019 16:30	7	27/08/2019 22:40	9,5
27/08/2019 10:30	7,5	27/08/2019 16:40	6,3	27/08/2019 22:50	9,3
27/08/2019 10:40	7,5	27/08/2019 16:50	6,1	27/08/2019 23:00	9,5
27/08/2019 10:50	7,3	27/08/2019 17:00	4,2	27/08/2019 23:10	10,1
27/08/2019 11:00	6,3	27/08/2019 17:10	1,7	27/08/2019 23:20	8,7
27/08/2019 11:10	8,4	27/08/2019 17:20	3,3	27/08/2019 23:30	8,6
27/08/2019 11:20	7,5	27/08/2019 17:30	3,4	27/08/2019 23:40	9,3
27/08/2019 11:30	8,1	27/08/2019 17:40	3,1	27/08/2019 23:50	11,4
27/08/2019 11:40	6,9	27/08/2019 17:50	2,4	28/08/2019 0:10	10,9
27/08/2019 11:50	8,6	27/08/2019 18:00	1,9	28/08/2019 0:20	9,8
27/08/2019 12:00	9,6	27/08/2019 18:10	1,5	28/08/2019 0:30	6,4
27/08/2019 12:10	8,4	27/08/2019 18:20	3,6	28/08/2019 0:40	3,1
27/08/2019 12:20	9,4	27/08/2019 18:30	3,2	28/08/2019 0:50	2,4
27/08/2019 12:30	9,9	27/08/2019 18:40	3,6	28/08/2019 1:00	3,2
27/08/2019 12:40	8,7	27/08/2019 18:50	5,2	28/08/2019 1:10	3,4
27/08/2019 12:50	8,6	27/08/2019 19:00	5,1	28/08/2019 1:20	3,6
27/08/2019 13:00	9,2	27/08/2019 19:10	4,5	28/08/2019 1:30	2,4
27/08/2019 13:10	8,1	27/08/2019 19:20	4,5	28/08/2019 1:40	1,1
27/08/2019 13:20	10,3	27/08/2019 19:30	4,4	28/08/2019 1:50	1,5
27/08/2019 13:30	9,7	27/08/2019 19:40	4,2	28/08/2019 2:00	2,1
27/08/2019 13:40	8	27/08/2019 19:50	3,8	28/08/2019 2:10	6
27/08/2019 13:50	7,8	27/08/2019 20:00	4,3	28/08/2019 2:20	4,5
27/08/2019 14:00	8,1	27/08/2019 20:10	5,5	28/08/2019 2:30	3,5

Fecha	Velocidad	Fecha	Velocidad	Fecha	Velocidad
28/08/2019 2:40	4,2	28/08/2019 8:50	8,4	28/08/2019 15:00	11,2
28/08/2019 2:50	5,6	28/08/2019 9:00	8,1	28/08/2019 15:10	10,4
28/08/2019 3:00	5,9	28/08/2019 9:10	7,4	28/08/2019 15:20	9,8
28/08/2019 3:10	7,2	28/08/2019 9:20	8,9	28/08/2019 15:30	10
28/08/2019 3:20	4,1	28/08/2019 9:30	7,4	28/08/2019 15:40	9,1
28/08/2019 3:30	6,2	28/08/2019 9:40	7,1	28/08/2019 15:50	8,8
28/08/2019 3:40	6,6	28/08/2019 9:50	9,5	28/08/2019 16:00	8
28/08/2019 3:50	6,2	28/08/2019 10:00	8,9	28/08/2019 16:10	8,6
28/08/2019 4:00	8,3	28/08/2019 10:10	7,5	28/08/2019 16:20	8,7
28/08/2019 4:10	10	28/08/2019 10:20	8,5	28/08/2019 16:30	7,6
28/08/2019 4:20	8,2	28/08/2019 10:30	9,1	28/08/2019 16:40	9,2
28/08/2019 4:30	8,4	28/08/2019 10:40	8	28/08/2019 16:50	8,7
28/08/2019 4:40	8,5	28/08/2019 10:50	10,2	28/08/2019 17:00	8,4
28/08/2019 4:50	8,3	28/08/2019 11:00	9,1	28/08/2019 17:10	8,9
28/08/2019 5:00	6,5	28/08/2019 11:10	10,4	28/08/2019 17:20	8,1
28/08/2019 5:10	6,5	28/08/2019 11:20	10	28/08/2019 17:30	7,2
28/08/2019 5:20	5,8	28/08/2019 11:30	11,7	28/08/2019 17:40	7
28/08/2019 5:30	5,5	28/08/2019 11:40	10,7	28/08/2019 17:50	6
28/08/2019 5:40	5,7	28/08/2019 11:50	10,7	28/08/2019 18:00	7,2
28/08/2019 5:50	7	28/08/2019 12:00	13	28/08/2019 18:10	7,2
28/08/2019 6:00	8,5	28/08/2019 12:10	11,3	28/08/2019 18:20	8
28/08/2019 6:10	6,8	28/08/2019 12:20	12,7	28/08/2019 18:30	8,7
28/08/2019 6:20	6,5	28/08/2019 12:30	10,3	28/08/2019 18:40	10,3
28/08/2019 6:30	4,9	28/08/2019 12:40	11,7	28/08/2019 18:50	7,7
28/08/2019 6:40	7,3	28/08/2019 12:50	10,4	28/08/2019 19:00	6,5
28/08/2019 6:50	7,6	28/08/2019 13:00	12,1	28/08/2019 19:10	9
28/08/2019 7:00	7,6	28/08/2019 13:10	11,9	28/08/2019 19:20	7
28/08/2019 7:10	7,1	28/08/2019 13:20	10	28/08/2019 19:30	7,1
28/08/2019 7:20	7,4	28/08/2019 13:30	10,6	28/08/2019 19:40	5,3
28/08/2019 7:30	6,5	28/08/2019 13:40	10,2	28/08/2019 19:50	5,8
28/08/2019 7:40	7,6	28/08/2019 13:50	9,6	28/08/2019 20:00	6,5
28/08/2019 7:50	7,6	28/08/2019 14:00	11,2	28/08/2019 20:10	6
28/08/2019 8:00	7,8	28/08/2019 14:10	10,9	28/08/2019 20:20	7
28/08/2019 8:10	7,8	28/08/2019 14:20	12,3	28/08/2019 20:30	6,4
28/08/2019 8:20	7,3	28/08/2019 14:30	10,6	28/08/2019 20:40	6,7
28/08/2019 8:30	7,1	28/08/2019 14:40	11,7	28/08/2019 20:50	6,9
28/08/2019 8:40	6,9	28/08/2019 14:50	9,9	28/08/2019 21:00	5,8

Fecha	Velocidad	Fecha	Velocidad	Fecha	Velocidad
28/08/2019 21:10	7	29/08/2019 3:30	7,2	29/08/2019 9:40	8,7
28/08/2019 21:20	6,4	29/08/2019 3:40	7,1	29/08/2019 9:50	9,1
28/08/2019 21:30	6,6	29/08/2019 3:50	7,3	29/08/2019 10:00	9
28/08/2019 21:40	7,3	29/08/2019 4:00	6,8	29/08/2019 10:10	8,4
28/08/2019 21:50	7,1	29/08/2019 4:10	7,3	29/08/2019 10:20	7,9
28/08/2019 22:00	7,7	29/08/2019 4:20	6,8	29/08/2019 10:30	7,9
28/08/2019 22:10	7,5	29/08/2019 4:30	6,9	29/08/2019 10:40	7,2
28/08/2019 22:20	7,9	29/08/2019 4:40	6,5	29/08/2019 10:50	8,3
28/08/2019 22:30	7,3	29/08/2019 4:50	6,3	29/08/2019 11:00	9
28/08/2019 22:40	6,2	29/08/2019 5:00	5,7	29/08/2019 11:10	9,3
28/08/2019 22:50	5,7	29/08/2019 5:10	5,1	29/08/2019 11:20	10,1
28/08/2019 23:00	4,5	29/08/2019 5:20	5,5	29/08/2019 11:30	10,4
28/08/2019 23:10	5,8	29/08/2019 5:30	5,3	29/08/2019 11:40	10,8
28/08/2019 23:20	7,9	29/08/2019 5:40	4,2	29/08/2019 11:50	11,5
28/08/2019 23:30	8,5	29/08/2019 5:50	5,1	29/08/2019 12:00	12,6
28/08/2019 23:40	7,7	29/08/2019 6:00	4,9	29/08/2019 12:10	13,3
28/08/2019 23:50	7,3	29/08/2019 6:10	5,4	29/08/2019 12:20	12,5
29/08/2019 0:10	8,2	29/08/2019 6:20	5,1	29/08/2019 12:30	11,7
29/08/2019 0:20	8,1	29/08/2019 6:30	5,4	29/08/2019 12:40	10,5
29/08/2019 0:30	8,9	29/08/2019 6:40	5,5	29/08/2019 12:50	11,6
29/08/2019 0:40	9,3	29/08/2019 6:50	5,8	29/08/2019 13:00	10,9
29/08/2019 0:50	7,1	29/08/2019 7:00	5,8	29/08/2019 13:10	9,8
29/08/2019 1:00	6,6	29/08/2019 7:10	5,4	29/08/2019 13:20	12,4
29/08/2019 1:10	7,4	29/08/2019 7:20	5,8	29/08/2019 13:30	13,2
29/08/2019 1:20	7,3	29/08/2019 7:30	5,9	29/08/2019 13:40	13,5
29/08/2019 1:30	7	29/08/2019 7:40	5,4	29/08/2019 13:50	11,2
29/08/2019 1:40	7	29/08/2019 7:50	5	29/08/2019 14:00	11,9
29/08/2019 1:50	7,1	29/08/2019 8:00	5,5	29/08/2019 14:10	12,5
29/08/2019 2:00	8,4	29/08/2019 8:10	7,7	29/08/2019 14:20	11,7
29/08/2019 2:10	7,9	29/08/2019 8:20	8,1	29/08/2019 14:30	11,4
29/08/2019 2:20	7,2	29/08/2019 8:30	8,8	29/08/2019 14:40	11,8
29/08/2019 2:30	7,7	29/08/2019 8:40	8,8	29/08/2019 14:50	9,8
29/08/2019 2:40	7,3	29/08/2019 8:50	9,3	29/08/2019 15:00	11,3
29/08/2019 2:50	7,2	29/08/2019 9:00	9	29/08/2019 15:10	10,3
29/08/2019 3:00	6,5	29/08/2019 9:10	8,8	29/08/2019 15:20	10
29/08/2019 3:10	6,6	29/08/2019 9:20	9,1	29/08/2019 15:30	10,3
29/08/2019 3:20	7,1	29/08/2019 9:30	8,9	29/08/2019 15:40	8,1

Fecha	Velocidad	Fecha	Velocidad	Fecha	Velocidad
29/08/2019 15:50	9,4	29/08/2019 22:00	5,1	30/08/2019 4:20	8,2
29/08/2019 16:00	9,8	29/08/2019 22:10	5,3	30/08/2019 4:30	8,2
29/08/2019 16:10	8,7	29/08/2019 22:20	4,7	30/08/2019 4:40	7,8
29/08/2019 16:20	7,1	29/08/2019 22:30	5,3	30/08/2019 4:50	5,7
29/08/2019 16:30	7,6	29/08/2019 22:40	6,3	30/08/2019 5:00	6,3
29/08/2019 16:40	8,1	29/08/2019 22:50	5,8	30/08/2019 5:10	7,1
29/08/2019 16:50	7,8	29/08/2019 23:00	6,4	30/08/2019 5:20	7,4
29/08/2019 17:00	6,6	29/08/2019 23:10	6,4	30/08/2019 5:30	6,8
29/08/2019 17:10	6,2	29/08/2019 23:20	5,9	30/08/2019 5:40	4,5
29/08/2019 17:20	7,3	29/08/2019 23:30	5,9	30/08/2019 5:50	6
29/08/2019 17:30	6,1	29/08/2019 23:40	6,3	30/08/2019 6:00	5,7
29/08/2019 17:40	6,8	29/08/2019 23:50	5,9	30/08/2019 6:10	5,9
29/08/2019 17:50	7,7	30/08/2019 0:10	5,1	30/08/2019 6:20	5,4
29/08/2019 18:00	7,8	30/08/2019 0:20	6,9	30/08/2019 6:30	4,4
29/08/2019 18:10	7,4	30/08/2019 0:30	7,1	30/08/2019 6:40	4,3
29/08/2019 18:20	7	30/08/2019 0:40	7,3	30/08/2019 6:50	5,1
29/08/2019 18:30	6,6	30/08/2019 0:50	7,2	30/08/2019 7:00	5
29/08/2019 18:40	7,2	30/08/2019 1:00	7,6	30/08/2019 7:10	5
29/08/2019 18:50	6	30/08/2019 1:10	7	30/08/2019 7:20	5
29/08/2019 19:00	6,3	30/08/2019 1:20	7,7	30/08/2019 7:30	5,3
29/08/2019 19:10	6,5	30/08/2019 1:30	7,4	30/08/2019 7:40	6,1
29/08/2019 19:20	6,6	30/08/2019 1:40	8,7	30/08/2019 7:50	7,8
29/08/2019 19:30	7	30/08/2019 1:50	9	30/08/2019 8:00	7,9
29/08/2019 19:40	8,1	30/08/2019 2:00	7,8	30/08/2019 8:10	7,5
29/08/2019 19:50	8,7	30/08/2019 2:10	7,3	30/08/2019 8:20	6,7
29/08/2019 20:00	8,5	30/08/2019 2:20	7,5	30/08/2019 8:30	8
29/08/2019 20:10	8,4	30/08/2019 2:30	6,2	30/08/2019 8:40	6,7
29/08/2019 20:20	8	30/08/2019 2:40	5,6	30/08/2019 8:50	7,6
29/08/2019 20:30	6,7	30/08/2019 2:50	7,1	30/08/2019 9:00	6,2
29/08/2019 20:40	7,2	30/08/2019 3:00	7,6	30/08/2019 9:10	6,5
29/08/2019 20:50	7,2	30/08/2019 3:10	7,6	30/08/2019 9:20	6,7
29/08/2019 21:00	6,5	30/08/2019 3:20	7,6	30/08/2019 9:30	7,8
29/08/2019 21:10	5,7	30/08/2019 3:30	7,1	30/08/2019 9:40	7
29/08/2019 21:20	4,8	30/08/2019 3:40	7,6	30/08/2019 9:50	8,5
29/08/2019 21:30	5,5	30/08/2019 3:50	7,9	30/08/2019 10:00	8,3
29/08/2019 21:40	5,5	30/08/2019 4:00	7,6	30/08/2019 10:10	7,4
29/08/2019 21:50	5,5	30/08/2019 4:10	7,8	30/08/2019 10:20	9,9

Fecha	Velocidad	Fecha	Velocidad	Fecha	Velocidad
30/08/2019 10:30	10,5	30/08/2019 16:40	7,6	30/08/2019 22:50	5,3
30/08/2019 10:40	8,4	30/08/2019 16:50	8,9	30/08/2019 23:00	5,5
30/08/2019 10:50	8,1	30/08/2019 17:00	7,7	30/08/2019 23:10	5,9
30/08/2019 11:00	7,2	30/08/2019 17:10	7,1	30/08/2019 23:20	6,3
30/08/2019 11:10	8,2	30/08/2019 17:20	6	30/08/2019 23:30	6
30/08/2019 11:20	9,6	30/08/2019 17:30	7,6	30/08/2019 23:40	6,1
30/08/2019 11:30	9,9	30/08/2019 17:40	6,4	30/08/2019 23:50	5,8
30/08/2019 11:40	9,7	30/08/2019 17:50	6,4	31/08/2019 0:10	6,3
30/08/2019 11:50	10,3	30/08/2019 18:00	6,8	31/08/2019 0:20	6
30/08/2019 12:00	10,6	30/08/2019 18:10	6,5	31/08/2019 0:30	5,7
30/08/2019 12:10	11,3	30/08/2019 18:20	4,9	31/08/2019 0:40	5,2
30/08/2019 12:20	10,9	30/08/2019 18:30	6,8	31/08/2019 0:50	4,6
30/08/2019 12:30	10,2	30/08/2019 18:40	3,1	31/08/2019 1:00	5,2
30/08/2019 12:40	11,7	30/08/2019 18:50	2,5	31/08/2019 1:10	5,1
30/08/2019 12:50	11,5	30/08/2019 19:00	2,6	31/08/2019 1:20	4,7
30/08/2019 13:00	12	30/08/2019 19:10	2,9	31/08/2019 1:30	5,1
30/08/2019 13:10	10,5	30/08/2019 19:20	4,1	31/08/2019 1:40	5
30/08/2019 13:20	10,7	30/08/2019 19:30	4	31/08/2019 1:50	4,3
30/08/2019 13:30	10,8	30/08/2019 19:40	5,2	31/08/2019 2:00	4,2
30/08/2019 13:40	9,9	30/08/2019 19:50	4,7	31/08/2019 2:10	3,5
30/08/2019 13:50	8,6	30/08/2019 20:00	5,6	31/08/2019 2:20	3,9
30/08/2019 14:00	9	30/08/2019 20:10	6,8	31/08/2019 2:30	5
30/08/2019 14:10	9,2	30/08/2019 20:20	6,2	31/08/2019 2:40	3,9
30/08/2019 14:20	10	30/08/2019 20:30	6,8	31/08/2019 2:50	3,7
30/08/2019 14:30	10,2	30/08/2019 20:40	6,6	31/08/2019 3:00	5,8
30/08/2019 14:40	10,4	30/08/2019 20:50	5,5	31/08/2019 3:10	6,8
30/08/2019 14:50	8,8	30/08/2019 21:00	4,7	31/08/2019 3:20	6,1
30/08/2019 15:00	8,3	30/08/2019 21:10	6	31/08/2019 3:30	5,6
30/08/2019 15:10	9,5	30/08/2019 21:20	4,1	31/08/2019 3:40	6
30/08/2019 15:20	9,2	30/08/2019 21:30	4,5	31/08/2019 3:50	5,7
30/08/2019 15:30	10,3	30/08/2019 21:40	5,4	31/08/2019 4:00	6,7
30/08/2019 15:40	9,1	30/08/2019 21:50	5	31/08/2019 4:10	7,1
30/08/2019 15:50	9,3	30/08/2019 22:00	5,4	31/08/2019 4:20	7,5
30/08/2019 16:00	8,9	30/08/2019 22:10	4,6	31/08/2019 4:30	6,4
30/08/2019 16:10	7,2	30/08/2019 22:20	5	31/08/2019 4:40	6,2
30/08/2019 16:20	8	30/08/2019 22:30	6	31/08/2019 4:50	5,7
30/08/2019 16:30	8,6	30/08/2019 22:40	6	31/08/2019 5:00	6

Fecha	Velocidad	Fecha	Velocidad	Fecha	Velocidad
31/08/2019 5:10	5,9	31/08/2019 11:10	8,5	31/08/2019 17:10	6
31/08/2019 5:20	5,4	31/08/2019 11:20	8,8	31/08/2019 17:20	5,8
31/08/2019 5:30	5,4	31/08/2019 11:30	9,4	31/08/2019 17:30	5,1
31/08/2019 5:40	5,2	31/08/2019 11:40	11,6	31/08/2019 17:40	5,4
31/08/2019 5:50	5,4	31/08/2019 11:50	11,4	31/08/2019 17:50	5,3
31/08/2019 6:00	6	31/08/2019 12:00	10,4	31/08/2019 18:00	5,8
31/08/2019 6:10	5,8	31/08/2019 12:10	8,3	31/08/2019 18:10	6,8
31/08/2019 6:20	4,9	31/08/2019 12:20	9	31/08/2019 18:20	6,2
31/08/2019 6:30	3,6	31/08/2019 12:30	10,4	31/08/2019 18:30	7,1
31/08/2019 6:40	3,5	31/08/2019 12:40	9,8	31/08/2019 18:40	6,3
31/08/2019 6:50	4,3	31/08/2019 12:50	9,5	31/08/2019 18:50	6,8
31/08/2019 7:00	4	31/08/2019 13:00	8,2	31/08/2019 19:00	6,4
31/08/2019 7:10	4,8	31/08/2019 13:10	8,5	31/08/2019 19:10	5,7
31/08/2019 7:20	4,8	31/08/2019 13:20	8,7	31/08/2019 19:20	6,8
31/08/2019 7:30	3,2	31/08/2019 13:30	9	31/08/2019 19:30	7,8
31/08/2019 7:40	3,1	31/08/2019 13:40	7,7	31/08/2019 19:40	8,7
31/08/2019 7:50	5,4	31/08/2019 13:50	7,9	31/08/2019 19:50	8,1
31/08/2019 8:00	7,5	31/08/2019 14:00	9,2	31/08/2019 20:00	8,7
31/08/2019 8:10	8,7	31/08/2019 14:10	7,5	31/08/2019 20:10	9
31/08/2019 8:20	9,6	31/08/2019 14:20	6,6	31/08/2019 20:20	7
31/08/2019 8:30	9,4	31/08/2019 14:30	7,1	31/08/2019 20:30	8,3
31/08/2019 8:40	8,8	31/08/2019 14:40	6,5	31/08/2019 20:40	6,8
31/08/2019 8:50	8,3	31/08/2019 14:50	6,2	31/08/2019 20:50	7,2
31/08/2019 9:00	7,9	31/08/2019 15:00	6,1	31/08/2019 21:00	6
31/08/2019 9:10	8,4	31/08/2019 15:10	5,8	31/08/2019 21:10	6
31/08/2019 9:20	7,9	31/08/2019 15:20	5,1	31/08/2019 21:20	6,2
31/08/2019 9:30	6,9	31/08/2019 15:30	5,9	31/08/2019 21:30	7,5
31/08/2019 9:40	9	31/08/2019 15:40	4,5	31/08/2019 21:40	7
31/08/2019 9:50	10,9	31/08/2019 15:50	4,7	31/08/2019 21:50	6,8
31/08/2019 10:00	9,2	31/08/2019 16:00	5,6	31/08/2019 22:00	5,9
31/08/2019 10:10	9,4	31/08/2019 16:10	5,3	31/08/2019 22:10	6
31/08/2019 10:20	10,6	31/08/2019 16:20	3,7	31/08/2019 22:20	6,9
31/08/2019 10:30	11,3	31/08/2019 16:30	1,8	31/08/2019 22:30	5,7
31/08/2019 10:40	9,5	31/08/2019 16:40	3,8	31/08/2019 22:40	4,6
31/08/2019 10:50	7,8	31/08/2019 16:50	5,7	31/08/2019 22:50	6,1
31/08/2019 11:00	8,2	31/08/2019 17:00	5,6	31/08/2019 23:00	5,3

Fecha	Velocidad	Fecha	Velocidad	Fecha	Velocidad
1/09/2019 0:10	6,8	1/09/2019 6:20	6,2	1/09/2019 12:30	6,3
1/09/2019 0:20	7,4	1/09/2019 6:30	6	1/09/2019 12:40	7
1/09/2019 0:30	6,2	1/09/2019 6:40	6,1	1/09/2019 12:50	7,1
1/09/2019 0:40	5,9	1/09/2019 6:50	3,5	1/09/2019 13:00	6,8
1/09/2019 0:50	5,8	1/09/2019 7:00	2,4	1/09/2019 13:10	6,1
1/09/2019 1:00	6,5	1/09/2019 7:10	4	1/09/2019 13:20	6,8
1/09/2019 1:10	5,5	1/09/2019 7:20	2,7	1/09/2019 13:30	7
1/09/2019 1:20	4,4	1/09/2019 7:30	3	1/09/2019 13:40	7,9
1/09/2019 1:30	6,4	1/09/2019 7:40	4,1	1/09/2019 13:50	7,3
1/09/2019 1:40	6,8	1/09/2019 7:50	2,1	1/09/2019 14:00	6,9
1/09/2019 1:50	7	1/09/2019 8:00	1,9	1/09/2019 14:10	6,1
1/09/2019 2:00	7,6	1/09/2019 8:10	1,7	1/09/2019 14:20	6,5
1/09/2019 2:10	8,2	1/09/2019 8:20	1,8	1/09/2019 14:30	6,4
1/09/2019 2:20	8,9	1/09/2019 8:30	1,6	1/09/2019 14:40	6,2
1/09/2019 2:30	6,5	1/09/2019 8:40	1,4	1/09/2019 14:50	5,4
1/09/2019 2:40	5,9	1/09/2019 8:50	2,4	1/09/2019 15:00	6,1
1/09/2019 2:50	6,2	1/09/2019 9:00	5,2	1/09/2019 15:10	5,7
1/09/2019 3:00	5,9	1/09/2019 9:10	8,1	1/09/2019 15:20	6,7
1/09/2019 3:10	4,1	1/09/2019 9:20	7,6	1/09/2019 15:30	4,6
1/09/2019 3:20	3	1/09/2019 9:30	8,2	1/09/2019 15:40	5
1/09/2019 3:30	3,5	1/09/2019 9:40	8,7	1/09/2019 15:50	5,4
1/09/2019 3:40	6,1	1/09/2019 9:50	9	1/09/2019 16:00	4,5
1/09/2019 3:50	6,9	1/09/2019 10:00	9,6	1/09/2019 16:10	5,4
1/09/2019 4:00	7,2	1/09/2019 10:10	9,2	1/09/2019 16:20	6,1
1/09/2019 4:10	7,3	1/09/2019 10:20	8,9	1/09/2019 16:30	7,3
1/09/2019 4:20	6,7	1/09/2019 10:30	7,6	1/09/2019 16:40	7,1
1/09/2019 4:30	7,2	1/09/2019 10:40	8,2	1/09/2019 16:50	5,6
1/09/2019 4:40	6,6	1/09/2019 10:50	8,2	1/09/2019 17:00	3,9
1/09/2019 4:50	6,2	1/09/2019 11:00	8,6	1/09/2019 17:10	4,4
1/09/2019 5:00	6,3	1/09/2019 11:10	8,2	1/09/2019 17:20	5,9
1/09/2019 5:10	5,9	1/09/2019 11:20	9	1/09/2019 17:30	3,8
1/09/2019 5:20	5,7	1/09/2019 11:30	8,6	1/09/2019 17:40	3,7
1/09/2019 5:30	5,2	1/09/2019 11:40	8,3	1/09/2019 17:50	2,9
1/09/2019 5:40	4,2	1/09/2019 11:50	8,6	1/09/2019 18:00	3,1
1/09/2019 5:50	6,1	1/09/2019 12:00	8,7	1/09/2019 18:30	1
1/09/2019 6:00	6	1/09/2019 12:10	6,8	1/09/2019 18:40	4,8

1/09/2019 6:10	6	1/09/2019 12:20	7,7	1/09/2019 18:50	2,4
Fecha	Velocidad	Fecha	Velocidad	Fecha	Velocidad
1/09/2019 19:00	2,9	2/09/2019 1:20	8,5	2/09/2019 7:30	5,9
1/09/2019 19:10	3,4	2/09/2019 1:30	7,9	2/09/2019 7:40	6,1
1/09/2019 19:20	3,7	2/09/2019 1:40	6,8	2/09/2019 7:50	5,9
1/09/2019 19:30	3,8	2/09/2019 1:50	7	2/09/2019 8:00	6,5
1/09/2019 19:40	4,7	2/09/2019 2:00	7,2	2/09/2019 8:10	7
1/09/2019 19:50	4,5	2/09/2019 2:10	7,6	2/09/2019 8:20	7,1
1/09/2019 20:00	5,7	2/09/2019 2:20	6,5	2/09/2019 8:30	7,8
1/09/2019 20:10	5,9	2/09/2019 2:30	6,5	2/09/2019 8:40	7,8
1/09/2019 20:20	7,1	2/09/2019 2:40	7,1	2/09/2019 8:50	7,9
1/09/2019 20:30	6,6	2/09/2019 2:50	8,1	2/09/2019 9:00	7,6
1/09/2019 20:40	6,5	2/09/2019 3:00	8,3	2/09/2019 9:10	8,6
1/09/2019 20:50	8	2/09/2019 3:10	6,8	2/09/2019 9:20	7,8
1/09/2019 21:00	8	2/09/2019 3:20	5,9	2/09/2019 9:30	8
1/09/2019 21:10	8,2	2/09/2019 3:30	6,4	2/09/2019 9:40	8,4
1/09/2019 21:20	9,1	2/09/2019 3:40	7	2/09/2019 9:50	7,7
1/09/2019 21:30	7,8	2/09/2019 3:50	5,4	2/09/2019 10:00	7,9
1/09/2019 21:40	9,5	2/09/2019 4:00	6,6	2/09/2019 10:10	9,3
1/09/2019 21:50	8,8	2/09/2019 4:10	5,5	2/09/2019 10:20	8,5
1/09/2019 22:00	8,9	2/09/2019 4:20	2,8	2/09/2019 10:30	7,7
1/09/2019 22:10	9,5	2/09/2019 4:30	2,1	2/09/2019 10:40	7,8
1/09/2019 22:20	8,6	2/09/2019 4:40	2,4	2/09/2019 10:50	7,2
1/09/2019 22:30	9	2/09/2019 4:50	4	2/09/2019 11:00	6,9
1/09/2019 22:40	8,5	2/09/2019 5:00	3,4	2/09/2019 11:10	8,3
1/09/2019 22:50	8,7	2/09/2019 5:10	2,9	2/09/2019 11:20	7,4
1/09/2019 23:00	8,8	2/09/2019 5:20	3,2	2/09/2019 11:30	7,3
1/09/2019 23:10	7,3	2/09/2019 5:30	2	2/09/2019 11:40	7,4
1/09/2019 23:20	7	2/09/2019 5:40	0,8	2/09/2019 11:50	7,7
1/09/2019 23:30	6,8	2/09/2019 5:50	2,1	2/09/2019 12:00	7,1
1/09/2019 23:40	8,1	2/09/2019 6:00	2,2	2/09/2019 12:10	6,9
1/09/2019 23:50	7,7	2/09/2019 6:10	2,1	2/09/2019 12:20	6,3
2/09/2019 0:10	7,9	2/09/2019 6:20	1,4	2/09/2019 12:30	6,1
2/09/2019 0:20	8,4	2/09/2019 6:30	1,2	2/09/2019 12:40	6,1
2/09/2019 0:30	8,8	2/09/2019 6:40	1,7	2/09/2019 12:50	6,2
2/09/2019 0:40	7,5	2/09/2019 6:50	1,9	2/09/2019 13:00	6,7
2/09/2019 0:50	6,7	2/09/2019 7:00	1,5	2/09/2019 13:10	7,2
2/09/2019 1:00	8,1	2/09/2019 7:10	1,9	2/09/2019 13:20	7
2/09/2019 1:10	7,1	2/09/2019 7:20	2,7	2/09/2019 13:30	7,2

Fecha	Velocidad	Fecha	Velocidad	Fecha	Velocidad
2/09/2019 13:40	6,3	2/09/2019 19:50	1	3/09/2019 2:10	4,9
2/09/2019 13:50	6,7	2/09/2019 20:00	0,8	3/09/2019 2:20	6,1
2/09/2019 14:00	5,9	2/09/2019 20:10	1,7	3/09/2019 2:30	3,1
2/09/2019 14:10	6,3	2/09/2019 20:20	2,2	3/09/2019 2:40	2,2
2/09/2019 14:20	6,7	2/09/2019 20:30	2,8	3/09/2019 2:50	2,2
2/09/2019 14:30	7,2	2/09/2019 20:40	2,7	3/09/2019 3:00	2,3
2/09/2019 14:40	7,5	2/09/2019 20:50	3,3	3/09/2019 3:10	2,5
2/09/2019 14:50	8,7	2/09/2019 21:00	3,3	3/09/2019 3:20	2,4
2/09/2019 15:00	7,9	2/09/2019 21:10	2,8	3/09/2019 3:30	1,4
2/09/2019 15:10	7,7	2/09/2019 21:20	3,6	3/09/2019 3:40	1,2
2/09/2019 15:20	9	2/09/2019 21:30	3,8	3/09/2019 3:50	0,8
2/09/2019 15:30	8,6	2/09/2019 21:40	3,7	3/09/2019 4:00	1
2/09/2019 15:40	9,2	2/09/2019 21:50	4,3	3/09/2019 4:10	0,9
2/09/2019 15:50	8,2	2/09/2019 22:00	4,4	3/09/2019 4:20	1
2/09/2019 16:00	8	2/09/2019 22:10	5	3/09/2019 4:30	0,5
2/09/2019 16:10	9,2	2/09/2019 22:20	3	3/09/2019 4:40	0,7
2/09/2019 16:20	7,7	2/09/2019 22:30	3,1	3/09/2019 4:50	0,8
2/09/2019 16:30	7,6	2/09/2019 22:40	2,9	3/09/2019 5:00	0,7
2/09/2019 16:40	7,8	2/09/2019 22:50	3,2	3/09/2019 5:10	2,3
2/09/2019 16:50	6,3	2/09/2019 23:00	4,6	3/09/2019 5:20	3,7
2/09/2019 17:00	7,9	2/09/2019 23:10	4,4	3/09/2019 5:30	3,3
2/09/2019 17:10	10,8	2/09/2019 23:20	3,7	3/09/2019 5:40	3,4
2/09/2019 17:20	8,3	2/09/2019 23:30	3,8	3/09/2019 5:50	3,4
2/09/2019 17:30	8,1	2/09/2019 23:40	4,7	3/09/2019 6:00	2,3
2/09/2019 17:40	8	2/09/2019 23:50	5,5	3/09/2019 6:10	2
2/09/2019 17:50	7	3/09/2019 0:10	6	3/09/2019 6:20	1,5
2/09/2019 18:00	7,8	3/09/2019 0:20	6,7	3/09/2019 6:30	0,7
2/09/2019 18:10	6,7	3/09/2019 0:30	6,5	3/09/2019 6:40	0,8
2/09/2019 18:20	5,9	3/09/2019 0:40	6,9	3/09/2019 6:50	0,7
2/09/2019 18:30	5,7	3/09/2019 0:50	6	3/09/2019 7:00	0,8
2/09/2019 18:40	5,8	3/09/2019 1:00	6,5	3/09/2019 7:10	1,5
2/09/2019 18:50	3,4	3/09/2019 1:10	7,3	3/09/2019 7:40	2
2/09/2019 19:00	1,9	3/09/2019 1:20	6,4	3/09/2019 7:50	2,8
2/09/2019 19:10	1,1	3/09/2019 1:30	7,2	3/09/2019 8:00	2,8
2/09/2019 19:20	2	3/09/2019 1:40	7,1	3/09/2019 8:10	3
2/09/2019 19:30	2,7	3/09/2019 1:50	6,8	3/09/2019 8:20	3,2
2/09/2019 19:40	1,5	3/09/2019 2:00	6,2	3/09/2019 8:30	2,6

Fecha	Velocidad	Fecha	Velocidad	Fecha	Velocidad
3/09/2019 8:40	2	3/09/2019 14:50	9,6	3/09/2019 21:00	5
3/09/2019 8:50	1,6	3/09/2019 15:00	8,1	3/09/2019 21:10	5,6
3/09/2019 9:00	2,1	3/09/2019 15:10	7,6	3/09/2019 21:20	6,4
3/09/2019 9:10	2	3/09/2019 15:20	7,6	3/09/2019 21:30	6,6
3/09/2019 9:20	2,4	3/09/2019 15:30	8,5	3/09/2019 21:40	7,6
3/09/2019 9:30	7	3/09/2019 15:40	8,1	3/09/2019 21:50	7,5
3/09/2019 9:40	7,2	3/09/2019 15:50	8,5	3/09/2019 22:00	7,7
3/09/2019 9:50	7,4	3/09/2019 16:00	7,7	3/09/2019 22:10	7
3/09/2019 10:00	7,4	3/09/2019 16:10	7,2	3/09/2019 22:20	6,7
3/09/2019 10:10	7,4	3/09/2019 16:20	7,3	3/09/2019 22:30	5
3/09/2019 10:20	7,5	3/09/2019 16:30	6,2	3/09/2019 22:40	5,8
3/09/2019 10:30	6,7	3/09/2019 16:40	5,8	3/09/2019 22:50	5,9
3/09/2019 10:40	8,2	3/09/2019 16:50	5,2	3/09/2019 23:00	5,1
3/09/2019 10:50	9,3	3/09/2019 17:00	5,6	3/09/2019 23:10	6
3/09/2019 11:00	8,8	3/09/2019 17:10	5,8	3/09/2019 23:20	6,7
3/09/2019 11:10	8,1	3/09/2019 17:20	4,5	3/09/2019 23:30	7,8
3/09/2019 11:20	9,1	3/09/2019 17:30	5,1	3/09/2019 23:40	8,2
3/09/2019 11:30	8,6	3/09/2019 17:40	3,3	3/09/2019 23:50	8
3/09/2019 11:40	7,3	3/09/2019 17:50	3,7	4/09/2019 0:10	8,5
3/09/2019 11:50	7,6	3/09/2019 18:00	3,2	4/09/2019 0:20	9,3
3/09/2019 12:00	9	3/09/2019 18:10	2,8	4/09/2019 0:30	10
3/09/2019 12:10	9	3/09/2019 18:20	2,9	4/09/2019 0:40	9,1
3/09/2019 12:20	9,5	3/09/2019 18:30	2,7	4/09/2019 0:50	8,5
3/09/2019 12:30	10,3	3/09/2019 18:40	3,5	4/09/2019 1:00	8,4
3/09/2019 12:40	10,3	3/09/2019 18:50	2,5	4/09/2019 1:10	8,9
3/09/2019 12:50	9,8	3/09/2019 19:00	3	4/09/2019 1:20	9,4
3/09/2019 13:00	9,8	3/09/2019 19:10	2,6	4/09/2019 1:30	9,8
3/09/2019 13:10	10,1	3/09/2019 19:20	2,3	4/09/2019 1:40	9,7
3/09/2019 13:20	10	3/09/2019 19:30	1,7	4/09/2019 1:50	9,9
3/09/2019 13:30	9,1	3/09/2019 19:40	1,9	4/09/2019 2:00	10,1
3/09/2019 13:40	9,4	3/09/2019 19:50	1	4/09/2019 2:10	10,3
3/09/2019 13:50	8	3/09/2019 20:00	0,8	4/09/2019 2:20	9,6
3/09/2019 14:00	8,9	3/09/2019 20:10	1,2	4/09/2019 2:30	7,9
3/09/2019 14:10	9,8	3/09/2019 20:20	0,9	4/09/2019 2:40	8,1
3/09/2019 14:20	9,4	3/09/2019 20:30	2	4/09/2019 2:50	9,2
3/09/2019 14:30	10,6	3/09/2019 20:40	1,4	4/09/2019 3:00	8,9
3/09/2019 14:40	10,5	3/09/2019 20:50	4,2	4/09/2019 3:10	7,3

Fecha	Velocidad	Fecha	Velocidad	Fecha	Velocidad
4/09/2019 3:20	5,9	4/09/2019 9:30	6,4	4/09/2019 15:40	4,6
4/09/2019 3:30	7,3	4/09/2019 9:40	7,5	4/09/2019 15:50	4,2
4/09/2019 3:40	7,4	4/09/2019 9:50	7,3	4/09/2019 16:00	3,7
4/09/2019 3:50	7,6	4/09/2019 10:00	7	4/09/2019 16:10	3,3
4/09/2019 4:00	7,5	4/09/2019 10:10	7,9	4/09/2019 16:20	3
4/09/2019 4:10	8,7	4/09/2019 10:20	8,1	4/09/2019 16:30	3,2
4/09/2019 4:20	7	4/09/2019 10:30	7,9	4/09/2019 16:40	4,2
4/09/2019 4:30	6,6	4/09/2019 10:40	7,7	4/09/2019 16:50	3,7
4/09/2019 4:40	6,2	4/09/2019 10:50	9	4/09/2019 17:00	3,4
4/09/2019 4:50	6,2	4/09/2019 11:00	11,1	4/09/2019 17:10	3,1
4/09/2019 5:00	6,3	4/09/2019 11:10	11,1	4/09/2019 17:20	2,5
4/09/2019 5:10	8	4/09/2019 11:20	10,3	4/09/2019 17:30	1,9
4/09/2019 5:20	8,5	4/09/2019 11:30	9,3	4/09/2019 17:40	2,8
4/09/2019 5:30	9,5	4/09/2019 11:40	10,1	4/09/2019 17:50	2,2
4/09/2019 5:40	11,3	4/09/2019 11:50	8,1	4/09/2019 18:00	1,8
4/09/2019 5:50	10,3	4/09/2019 12:00	8,7	4/09/2019 18:10	1,3
4/09/2019 6:00	8,3	4/09/2019 12:10	9,4	4/09/2019 18:20	1,2
4/09/2019 6:10	8,2	4/09/2019 12:20	9,9	4/09/2019 18:30	1,3
4/09/2019 6:20	5,9	4/09/2019 12:30	9,7	4/09/2019 18:40	1,6
4/09/2019 6:30	7,4	4/09/2019 12:40	8,3	4/09/2019 18:50	2,3
4/09/2019 6:40	8,2	4/09/2019 12:50	7,9	4/09/2019 19:00	2,6
4/09/2019 6:50	10,3	4/09/2019 13:00	9,1	4/09/2019 19:10	1,5
4/09/2019 7:00	8,5	4/09/2019 13:10	9,7	4/09/2019 19:20	2,4
4/09/2019 7:10	8,8	4/09/2019 13:20	8,9	4/09/2019 19:30	4,7
4/09/2019 7:20	8,2	4/09/2019 13:30	8,6	4/09/2019 19:40	3,4
4/09/2019 7:30	10,5	4/09/2019 13:40	7,6	4/09/2019 19:50	3,3
4/09/2019 7:40	10,3	4/09/2019 13:50	6,3	4/09/2019 20:00	3
4/09/2019 7:50	8	4/09/2019 14:00	6,6	4/09/2019 20:10	2,9
4/09/2019 8:00	7,5	4/09/2019 14:10	5,2	4/09/2019 20:20	2
4/09/2019 8:10	7,8	4/09/2019 14:20	4,5	4/09/2019 20:30	1,9
4/09/2019 8:20	8,2	4/09/2019 14:30	4,7	4/09/2019 20:40	2,2
4/09/2019 8:30	7,2	4/09/2019 14:40	3,7	4/09/2019 20:50	1,9
4/09/2019 8:40	7,2	4/09/2019 14:50	3,8	4/09/2019 21:00	1,6
4/09/2019 8:50	7,5	4/09/2019 15:00	5,4	4/09/2019 21:10	0,8
4/09/2019 9:00	7,5	4/09/2019 15:10	5,5	4/09/2019 21:20	1,9
4/09/2019 9:10	7,8	4/09/2019 15:20	6,7	4/09/2019 21:30	2
4/09/2019 9:20	6,7	4/09/2019 15:30	6	4/09/2019 21:40	1,8

Fecha	Velocidad	Fecha	Velocidad	Fecha	Velocidad
4/09/2019 21:50	0,8	5/09/2019 4:10	6,1	5/09/2019 10:20	3,7
4/09/2019 22:00	1,8	5/09/2019 4:20	6,4	5/09/2019 10:30	3,4
4/09/2019 22:10	1,6	5/09/2019 4:30	6,1	5/09/2019 10:40	3,7
4/09/2019 22:20	0,9	5/09/2019 4:40	4,1	5/09/2019 10:50	5,7
4/09/2019 22:30	3,2	5/09/2019 4:50	4	5/09/2019 11:00	6,8
4/09/2019 22:40	3,9	5/09/2019 5:00	4,4	5/09/2019 11:10	6,6
4/09/2019 22:50	4,9	5/09/2019 5:10	3,8	5/09/2019 11:20	7,6
4/09/2019 23:00	5,8	5/09/2019 5:20	2,8	5/09/2019 11:30	5,5
4/09/2019 23:10	5,3	5/09/2019 5:30	2,2	5/09/2019 11:40	7,9
4/09/2019 23:20	5,3	5/09/2019 5:40	2,3	5/09/2019 11:50	8,6
4/09/2019 23:30	6,2	5/09/2019 5:50	3,4	5/09/2019 12:00	9,3
4/09/2019 23:40	6,2	5/09/2019 6:00	2,3	5/09/2019 12:10	9,1
4/09/2019 23:50	7,4	5/09/2019 6:10	1,5	5/09/2019 12:20	7,7
5/09/2019 0:10	6,4	5/09/2019 6:20	1,1	5/09/2019 12:30	9,2
5/09/2019 0:20	6,6	5/09/2019 6:30	0,9	5/09/2019 12:40	7,7
5/09/2019 0:30	5,6	5/09/2019 6:40	1,4	5/09/2019 12:50	7,4
5/09/2019 0:40	5	5/09/2019 6:50	3	5/09/2019 13:00	7,6
5/09/2019 0:50	6	5/09/2019 7:00	3,8	5/09/2019 13:10	6,3
5/09/2019 1:00	5,1	5/09/2019 7:10	4	5/09/2019 13:20	8,8
5/09/2019 1:10	5,1	5/09/2019 7:20	4,1	5/09/2019 13:30	9,3
5/09/2019 1:20	5,5	5/09/2019 7:30	4,5	5/09/2019 13:40	11,2
5/09/2019 1:30	6,5	5/09/2019 7:40	5,4	5/09/2019 13:50	10,1
5/09/2019 1:40	5,2	5/09/2019 7:50	5,3	5/09/2019 14:00	8,8
5/09/2019 1:50	5,2	5/09/2019 8:00	5,9	5/09/2019 14:10	9,8
5/09/2019 2:00	4,9	5/09/2019 8:10	5,1	5/09/2019 14:20	9,3
5/09/2019 2:10	4,7	5/09/2019 8:20	4,9	5/09/2019 14:30	8,1
5/09/2019 2:20	5	5/09/2019 8:30	5,5	5/09/2019 14:40	9,5
5/09/2019 2:30	6	5/09/2019 8:40	6,2	5/09/2019 14:50	8,9
5/09/2019 2:40	5,3	5/09/2019 8:50	6,8	5/09/2019 15:00	8,3
5/09/2019 2:50	5,2	5/09/2019 9:00	7	5/09/2019 15:10	8,2
5/09/2019 3:00	5,8	5/09/2019 9:10	7,6	5/09/2019 15:20	8,2
5/09/2019 3:10	6,3	5/09/2019 9:20	7,8	5/09/2019 15:30	9,4
5/09/2019 3:20	5,8	5/09/2019 9:30	7,5	5/09/2019 15:40	10,8
5/09/2019 3:30	6,6	5/09/2019 9:40	5,9	5/09/2019 15:50	10,8
5/09/2019 3:40	7	5/09/2019 9:50	5,4	5/09/2019 16:00	12,1
5/09/2019 3:50	7,2	5/09/2019 10:00	5,2	5/09/2019 16:10	11,4
5/09/2019 4:00	7,2	5/09/2019 10:10	4,9	5/09/2019 16:20	11,4

Fecha	Velocidad	Fecha	Velocidad	Fecha	Velocidad
5/09/2019 16:30	10,9	5/09/2019 22:50	1,5	6/09/2019 5:10	1,7
5/09/2019 16:40	10,4	5/09/2019 23:00	1,7	6/09/2019 5:20	0,7
5/09/2019 16:50	9,5	5/09/2019 23:10	3	6/09/2019 5:30	1,3
5/09/2019 17:00	8,7	5/09/2019 23:20	2,7	6/09/2019 5:40	0,7
5/09/2019 17:10	9,6	5/09/2019 23:30	2,4	6/09/2019 5:50	1,5
5/09/2019 17:20	10,4	5/09/2019 23:40	3,4	6/09/2019 6:00	1,3
5/09/2019 17:30	10	5/09/2019 23:50	3,9	6/09/2019 6:10	3,3
5/09/2019 17:40	9,2	6/09/2019 0:10	3,8	6/09/2019 6:20	4,7
5/09/2019 17:50	8,3	6/09/2019 0:20	3,5	6/09/2019 6:30	4,8
5/09/2019 18:00	6,3	6/09/2019 0:30	2,8	6/09/2019 6:40	4,7
5/09/2019 18:20	5,2	6/09/2019 0:40	2,4	6/09/2019 6:50	5,4
5/09/2019 18:30	8,9	6/09/2019 0:50	3,4	6/09/2019 7:00	6,4
5/09/2019 18:40	11,1	6/09/2019 1:00	2,6	6/09/2019 7:10	6,7
5/09/2019 18:50	9,4	6/09/2019 1:10	2,2	6/09/2019 7:20	5,5
5/09/2019 19:00	9,6	6/09/2019 1:20	1,6	6/09/2019 7:30	5,7
5/09/2019 19:10	6,8	6/09/2019 1:30	1,8	6/09/2019 7:40	6,6
5/09/2019 19:20	6	6/09/2019 1:40	1,6	6/09/2019 7:50	5,8
5/09/2019 19:30	6,5	6/09/2019 1:50	1,7	6/09/2019 8:00	5,7
5/09/2019 19:40	6,1	6/09/2019 2:00	1,4	6/09/2019 8:10	7
5/09/2019 19:50	6,8	6/09/2019 2:10	1,3	6/09/2019 8:20	8,1
5/09/2019 20:00	8,4	6/09/2019 2:20	1	6/09/2019 8:30	7,7
5/09/2019 20:10	9,3	6/09/2019 2:30	1,5	6/09/2019 8:40	8,4
5/09/2019 20:20	7,6	6/09/2019 2:40	1,2	6/09/2019 8:50	8,6
5/09/2019 20:30	7,6	6/09/2019 2:50	1,1	6/09/2019 9:00	7,8
5/09/2019 20:40	6,9	6/09/2019 3:00	0,9	6/09/2019 9:10	9,6
5/09/2019 20:50	5,4	6/09/2019 3:10	1,1	6/09/2019 9:20	9,8
5/09/2019 21:00	4,9	6/09/2019 3:20	2,1	6/09/2019 9:30	11,7
5/09/2019 21:10	7	6/09/2019 3:30	1,8	6/09/2019 9:40	10,8
5/09/2019 21:20	7	6/09/2019 3:40	1,2	6/09/2019 9:50	9,9
5/09/2019 21:30	6,2	6/09/2019 3:50	1,3	6/09/2019 10:00	8,9
5/09/2019 21:40	6,7	6/09/2019 4:00	1,4	6/09/2019 10:10	10,6
5/09/2019 21:50	2,9	6/09/2019 4:10	1,4	6/09/2019 10:20	10,3
5/09/2019 22:00	3,8	6/09/2019 4:20	1,4	6/09/2019 10:30	10
5/09/2019 22:10	2,9	6/09/2019 4:30	1,5	6/09/2019 10:40	11,5
5/09/2019 22:20	3,5	6/09/2019 4:40	1,5	6/09/2019 10:50	10
5/09/2019 22:30	3,1	6/09/2019 4:50	0,7	6/09/2019 11:00	9,9
5/09/2019 22:40	1,7	6/09/2019 5:00	1,3	6/09/2019 11:10	10,7

Fecha	Velocidad	Fecha	Velocidad	Fecha	Velocidad
6/09/2019 11:20	10	6/09/2019 17:30	7,7	6/09/2019 23:40	7,7
6/09/2019 11:30	8,5	6/09/2019 17:40	9,2	6/09/2019 23:50	7,4
6/09/2019 11:40	8,8	6/09/2019 17:50	8,1	7/09/2019 0:10	6,2
6/09/2019 11:50	8,3	6/09/2019 18:00	8,4	7/09/2019 0:20	6,5
6/09/2019 12:00	9,2	6/09/2019 18:10	9,7	7/09/2019 0:30	6,4
6/09/2019 12:10	9,9	6/09/2019 18:20	8,7	7/09/2019 0:40	5,5
6/09/2019 12:20	10	6/09/2019 18:30	8,9	7/09/2019 0:50	5
6/09/2019 12:30	10,4	6/09/2019 18:40	8,1	7/09/2019 1:00	5,3
6/09/2019 12:40	10,2	6/09/2019 18:50	9,2	7/09/2019 1:10	5,3
6/09/2019 12:50	9,2	6/09/2019 19:00	9	7/09/2019 1:20	5,9
6/09/2019 13:00	9,1	6/09/2019 19:10	9,3	7/09/2019 1:30	6,3
6/09/2019 13:10	8,7	6/09/2019 19:20	9	7/09/2019 1:40	8,2
6/09/2019 13:20	9,4	6/09/2019 19:30	8,9	7/09/2019 1:50	7,1
6/09/2019 13:30	8,7	6/09/2019 19:40	7,8	7/09/2019 2:00	9,6
6/09/2019 13:40	9	6/09/2019 19:50	8,2	7/09/2019 2:10	9,2
6/09/2019 13:50	8,9	6/09/2019 20:00	8,4	7/09/2019 2:20	8,2
6/09/2019 14:00	9,4	6/09/2019 20:10	6,4	7/09/2019 2:30	8
6/09/2019 14:10	7,8	6/09/2019 20:20	7,8	7/09/2019 2:40	9,4
6/09/2019 14:20	8,2	6/09/2019 20:30	7,9	7/09/2019 2:50	9,3
6/09/2019 14:30	9	6/09/2019 20:40	7,8	7/09/2019 3:00	8,1
6/09/2019 14:40	11,1	6/09/2019 20:50	8,5	7/09/2019 3:10	7
6/09/2019 14:50	10,7	6/09/2019 21:00	8,5	7/09/2019 3:20	6,6
6/09/2019 15:00	10,6	6/09/2019 21:10	9,8	7/09/2019 3:30	6,6
6/09/2019 15:10	10,5	6/09/2019 21:20	8,5	7/09/2019 3:40	5,6
6/09/2019 15:20	9,6	6/09/2019 21:30	9,2	7/09/2019 3:50	5,3
6/09/2019 15:30	11,3	6/09/2019 21:40	8,3	7/09/2019 4:00	5,3
6/09/2019 15:40	9	6/09/2019 21:50	6,6	7/09/2019 4:10	5,6
6/09/2019 15:50	6,9	6/09/2019 22:00	6,1	7/09/2019 4:20	4,4
6/09/2019 16:00	9,2	6/09/2019 22:10	6,1	7/09/2019 4:30	5,5
6/09/2019 16:10	8,9	6/09/2019 22:20	6,6	7/09/2019 4:40	6,6
6/09/2019 16:20	8,7	6/09/2019 22:30	5,3	7/09/2019 4:50	7
6/09/2019 16:30	7,8	6/09/2019 22:40	5,2	7/09/2019 5:00	5,4
6/09/2019 16:40	6,6	6/09/2019 22:50	6,7	7/09/2019 5:10	6,3
6/09/2019 16:50	7,1	6/09/2019 23:00	5,6	7/09/2019 5:20	6,3
6/09/2019 17:00	7	6/09/2019 23:10	5,6	7/09/2019 5:30	6,3
6/09/2019 17:10	8,9	6/09/2019 23:20	5,4	7/09/2019 5:40	6,4
6/09/2019 17:20	8,6	6/09/2019 23:30	6,9	7/09/2019 5:50	6,7

Fecha	Velocidad	Fecha	Velocidad	Fecha	Velocidad
7/09/2019 6:00	6,5	7/09/2019 12:10	9,3	7/09/2019 18:20	9,9
7/09/2019 6:10	6,5	7/09/2019 12:20	9	7/09/2019 18:30	9,1
7/09/2019 6:20	7,1	7/09/2019 12:30	10,4	7/09/2019 18:40	8,2
7/09/2019 6:30	9,5	7/09/2019 12:40	9,8	7/09/2019 18:50	7,4
7/09/2019 6:40	9,8	7/09/2019 12:50	10,3	7/09/2019 19:00	7,5
7/09/2019 6:50	9,6	7/09/2019 13:00	9,1	7/09/2019 19:10	7,3
7/09/2019 7:00	9,5	7/09/2019 13:10	11,2	7/09/2019 19:20	5,5
7/09/2019 7:10	9,1	7/09/2019 13:20	9	7/09/2019 19:30	6,1
7/09/2019 7:20	9,4	7/09/2019 13:30	10,1	7/09/2019 19:40	6,3
7/09/2019 7:30	8,5	7/09/2019 13:40	9,4	7/09/2019 19:50	6,6
7/09/2019 7:40	8,6	7/09/2019 13:50	10,8	7/09/2019 20:00	6,3
7/09/2019 7:50	8,6	7/09/2019 14:00	10,5	7/09/2019 20:10	5,4
7/09/2019 8:00	8,7	7/09/2019 14:10	10,8	7/09/2019 20:20	5,5
7/09/2019 8:10	8,8	7/09/2019 14:20	9,8	7/09/2019 20:30	5,2
7/09/2019 8:20	8,5	7/09/2019 14:30	12	7/09/2019 20:40	6
7/09/2019 8:30	9,4	7/09/2019 14:40	10	7/09/2019 20:50	5,6
7/09/2019 8:40	8,9	7/09/2019 14:50	10	7/09/2019 21:00	5,2
7/09/2019 8:50	8,2	7/09/2019 15:00	10,2	7/09/2019 21:10	4,5
7/09/2019 9:00	10,9	7/09/2019 15:10	10,8	7/09/2019 21:20	4,6
7/09/2019 9:10	10,6	7/09/2019 15:20	8,4	7/09/2019 21:30	7,3
7/09/2019 9:20	9,7	7/09/2019 15:30	9,4	7/09/2019 21:40	9,6
7/09/2019 9:30	9,6	7/09/2019 15:40	10,2	7/09/2019 21:50	9,2
7/09/2019 9:40	9,1	7/09/2019 15:50	10,3	7/09/2019 22:00	10,2
7/09/2019 9:50	8,4	7/09/2019 16:00	9,4	7/09/2019 22:10	9,5
7/09/2019 10:00	10,2	7/09/2019 16:10	8,7	7/09/2019 22:20	9,4
7/09/2019 10:10	11,7	7/09/2019 16:20	9,6	7/09/2019 22:30	8,2
7/09/2019 10:20	10,7	7/09/2019 16:30	10,2	7/09/2019 22:40	8,2
7/09/2019 10:30	9,1	7/09/2019 16:40	9,5	7/09/2019 22:50	8,6
7/09/2019 10:40	10,4	7/09/2019 16:50	9,6	7/09/2019 23:00	7,6
7/09/2019 10:50	10,5	7/09/2019 17:00	8,6	7/09/2019 23:10	5,5
7/09/2019 11:00	9,9	7/09/2019 17:10	8,7	7/09/2019 23:20	6,6
7/09/2019 11:10	12,4	7/09/2019 17:20	9,4	7/09/2019 23:30	6,3
7/09/2019 11:20	10,3	7/09/2019 17:30	9,3	7/09/2019 23:40	6,1
7/09/2019 11:30	10	7/09/2019 17:40	8	7/09/2019 23:50	6,4
7/09/2019 11:40	11,6	7/09/2019 17:50	8,4	8/09/2019 0:10	7,1
7/09/2019 11:50	10,8	7/09/2019 18:00	8,1	8/09/2019 0:20	7,3
7/09/2019 12:00	11,3	7/09/2019 18:10	7,5	8/09/2019 0:30	6,2

Fecha	Velocidad	Fecha	Velocidad	Fecha	Velocidad
8/09/2019 0:40	7,3	8/09/2019 6:50	6,4	8/09/2019 13:00	8,4
8/09/2019 0:50	6,4	8/09/2019 7:00	7,1	8/09/2019 13:10	7,9
8/09/2019 1:00	6,2	8/09/2019 7:10	7,5	8/09/2019 13:20	8
8/09/2019 1:10	6,8	8/09/2019 7:20	7,4	8/09/2019 13:30	7,9
8/09/2019 1:20	6	8/09/2019 7:30	7,3	8/09/2019 13:40	7,3
8/09/2019 1:30	7,3	8/09/2019 7:40	6,7	8/09/2019 13:50	8,9
8/09/2019 1:40	7,2	8/09/2019 7:50	8,2	8/09/2019 14:00	8,2
8/09/2019 1:50	7,7	8/09/2019 8:00	9,2	8/09/2019 14:10	8,2
8/09/2019 2:00	6,2	8/09/2019 8:10	8,3	8/09/2019 14:20	7,4
8/09/2019 2:10	6,2	8/09/2019 8:20	8,5	8/09/2019 14:30	8,4
8/09/2019 2:20	5,1	8/09/2019 8:30	8,6	8/09/2019 14:40	7,4
8/09/2019 2:30	4,8	8/09/2019 8:40	8,4	8/09/2019 14:50	7,9
8/09/2019 2:40	4,3	8/09/2019 8:50	8,8	8/09/2019 15:00	7,6
8/09/2019 2:50	5	8/09/2019 9:00	9,6	8/09/2019 15:10	7,9
8/09/2019 3:00	4,9	8/09/2019 9:10	10,6	8/09/2019 15:20	8,3
8/09/2019 3:10	5,4	8/09/2019 9:20	8,8	8/09/2019 15:30	8,8
8/09/2019 3:20	4,8	8/09/2019 9:30	9,6	8/09/2019 15:40	9,2
8/09/2019 3:30	5,2	8/09/2019 9:40	10,3	8/09/2019 15:50	8,2
8/09/2019 3:40	5,1	8/09/2019 9:50	9,6	8/09/2019 16:00	8,7
8/09/2019 3:50	5,1	8/09/2019 10:00	9,8	8/09/2019 16:10	8,7
8/09/2019 4:00	4,7	8/09/2019 10:10	10,6	8/09/2019 16:20	8
8/09/2019 4:10	5,1	8/09/2019 10:20	9,6	8/09/2019 16:30	7,1
8/09/2019 4:20	5,2	8/09/2019 10:30	10,9	8/09/2019 16:40	8,8
8/09/2019 4:30	5,8	8/09/2019 10:40	10,1	8/09/2019 16:50	8,9
8/09/2019 4:40	5,1	8/09/2019 10:50	10,1	8/09/2019 17:00	10,2
8/09/2019 4:50	5,7	8/09/2019 11:00	8,5	8/09/2019 17:10	8,7
8/09/2019 5:00	4,3	8/09/2019 11:10	9,5	8/09/2019 17:20	7,9
8/09/2019 5:10	4,9	8/09/2019 11:20	10,4	8/09/2019 17:30	8
8/09/2019 5:20	4,3	8/09/2019 11:30	9,3	8/09/2019 17:40	8,3
8/09/2019 5:30	5,5	8/09/2019 11:40	9,8	8/09/2019 17:50	8,8
8/09/2019 5:40	4	8/09/2019 11:50	9,6	8/09/2019 18:00	10,8
8/09/2019 5:50	5,3	8/09/2019 12:00	9,2	8/09/2019 18:10	8,9
8/09/2019 6:00	5,7	8/09/2019 12:10	10	8/09/2019 18:20	8,8
8/09/2019 6:10	4,8	8/09/2019 12:20	9,1	8/09/2019 18:30	7,5
8/09/2019 6:20	5,1	8/09/2019 12:30	8,7	8/09/2019 18:40	7,4
8/09/2019 6:30	6,1	8/09/2019 12:40	8,4	8/09/2019 18:50	7,9
8/09/2019 6:40	6,5	8/09/2019 12:50	8,2	8/09/2019 19:00	9,6

Fecha	Velocidad	Fecha	Velocidad	Fecha	Velocidad
8/09/2019 19:10	12,6	9/09/2019 1:30	7,7	9/09/2019 7:40	9
8/09/2019 19:20	9,4	9/09/2019 1:40	7,6	9/09/2019 7:50	7,1
8/09/2019 19:30	8,3	9/09/2019 1:50	8,1	9/09/2019 8:00	7,8
8/09/2019 19:40	11,4	9/09/2019 2:00	8,9	9/09/2019 8:10	8,3
8/09/2019 19:50	9,6	9/09/2019 2:10	9,4	9/09/2019 8:20	7,5
8/09/2019 20:00	9,4	9/09/2019 2:20	8,6	9/09/2019 8:30	7,3
8/09/2019 20:10	9,5	9/09/2019 2:30	7,8	9/09/2019 8:40	7,3
8/09/2019 20:20	9,6	9/09/2019 2:40	7,2	9/09/2019 8:50	7,7
8/09/2019 20:30	6,3	9/09/2019 2:50	7,6	9/09/2019 9:00	8
8/09/2019 20:40	5,3	9/09/2019 3:00	7,3	9/09/2019 9:10	7,7
8/09/2019 20:50	4,7	9/09/2019 3:10	6,9	9/09/2019 9:20	8,7
8/09/2019 21:00	5,9	9/09/2019 3:20	7,4	9/09/2019 9:30	9,8
8/09/2019 21:10	5,4	9/09/2019 3:30	8	9/09/2019 9:40	8,4
8/09/2019 21:20	6	9/09/2019 3:40	9,7	9/09/2019 9:50	8,1
8/09/2019 21:30	7	9/09/2019 3:50	9,8	9/09/2019 10:00	7,3
8/09/2019 21:40	5,6	9/09/2019 4:00	9,8	9/09/2019 10:10	7,3
8/09/2019 21:50	4,5	9/09/2019 4:10	10,2	9/09/2019 10:20	8,3
8/09/2019 22:00	3	9/09/2019 4:20	11,1	9/09/2019 10:30	8,9
8/09/2019 22:10	2,7	9/09/2019 4:30	11,2	9/09/2019 10:40	10,4
8/09/2019 22:20	3,9	9/09/2019 4:40	10,1	9/09/2019 10:50	11,9
8/09/2019 22:30	3,8	9/09/2019 4:50	10,9	9/09/2019 11:00	9,6
8/09/2019 22:40	4,8	9/09/2019 5:00	10,8	9/09/2019 11:10	11
8/09/2019 22:50	5	9/09/2019 5:10	8,6	9/09/2019 11:20	9,8
8/09/2019 23:00	4,3	9/09/2019 5:20	9,1	9/09/2019 11:30	11,1
8/09/2019 23:10	3,7	9/09/2019 5:30	9,4	9/09/2019 11:40	10,5
8/09/2019 23:20	2,3	9/09/2019 5:40	8,4	9/09/2019 11:50	10,8
8/09/2019 23:30	1,3	9/09/2019 5:50	7,9	9/09/2019 12:00	11,3
8/09/2019 23:40	1	9/09/2019 6:00	7,5	9/09/2019 12:10	11,1
8/09/2019 23:50	2,2	9/09/2019 6:10	7,1	9/09/2019 12:20	10,2
9/09/2019 0:10	2,8	9/09/2019 6:20	6,8	9/09/2019 12:30	9,6
9/09/2019 0:20	3,1	9/09/2019 6:30	7,2	9/09/2019 12:40	11,7
9/09/2019 0:30	3,8	9/09/2019 6:40	7,8	9/09/2019 12:50	10,7
9/09/2019 0:40	3,8	9/09/2019 6:50	8,3	9/09/2019 13:00	9,9
9/09/2019 0:50	4,5	9/09/2019 7:00	8,2	9/09/2019 13:10	9,9
9/09/2019 1:00	4,6	9/09/2019 7:10	8,1	9/09/2019 13:20	11,3
9/09/2019 1:10	3,1	9/09/2019 7:20	8,4	9/09/2019 13:30	11,4
9/09/2019 1:20	5	9/09/2019 7:30	8,6	9/09/2019 13:40	10

Fecha	Velocidad	Fecha	Velocidad	Fecha	Velocidad
9/09/2019 13:50	10,1	10/09/2019 16:00	5,6	10/09/2019 22:10	0,5
9/09/2019 14:00	10,5	10/09/2019 16:10	5	10/09/2019 22:20	0,4
9/09/2019 14:10	11,2	10/09/2019 16:20	5,2	10/09/2019 22:30	0,5
9/09/2019 14:20	11,1	10/09/2019 16:30	1,8	10/09/2019 22:40	1,7
9/09/2019 14:30	11,7	10/09/2019 16:40	3,1	10/09/2019 22:50	1,1
9/09/2019 14:40	11,1	10/09/2019 16:50	2,6	10/09/2019 23:00	0,7
9/09/2019 14:50	8,8	10/09/2019 17:00	5,4	10/09/2019 23:10	0,6
9/09/2019 15:00	9,5	10/09/2019 17:10	5	10/09/2019 23:20	1,2
9/09/2019 15:10	9,8	10/09/2019 17:20	4,7	10/09/2019 23:30	1,8
9/09/2019 15:20	10,2	10/09/2019 17:30	3,9	10/09/2019 23:40	2,1
9/09/2019 15:30	9,2	10/09/2019 17:40	2,8	10/09/2019 23:50	1,2
9/09/2019 15:40	8,6	10/09/2019 17:50	3,9	11/09/2019 0:10	2,6
9/09/2019 15:50	9,3	10/09/2019 18:00	3,5	11/09/2019 0:20	2,4
9/09/2019 16:00	8	10/09/2019 18:10	2,7	11/09/2019 0:30	2,5
10/09/2019 12:10	8,7	10/09/2019 18:20	2,1	11/09/2019 0:40	2,9
10/09/2019 12:20	8,7	10/09/2019 18:30	1,8	11/09/2019 0:50	4,6
10/09/2019 12:30	9,2	10/09/2019 18:40	1,5	11/09/2019 1:00	3,8
10/09/2019 12:40	9,7	10/09/2019 18:50	2,7	11/09/2019 1:10	3,8
10/09/2019 12:50	9,5	10/09/2019 19:00	3,9	11/09/2019 1:20	3,5
10/09/2019 13:00	8,8	10/09/2019 19:10	4,3	11/09/2019 1:30	2,4
10/09/2019 13:10	10,2	10/09/2019 19:20	4,1	11/09/2019 1:40	3,2
10/09/2019 13:20	10	10/09/2019 19:30	3,2	11/09/2019 1:50	4,9
10/09/2019 13:30	9,1	10/09/2019 19:40	2,8	11/09/2019 2:00	5,5
10/09/2019 13:40	9,3	10/09/2019 19:50	2,9	11/09/2019 2:10	5,2
10/09/2019 13:50	10,4	10/09/2019 20:00	2,5	11/09/2019 2:20	6,1
10/09/2019 14:00	9,1	10/09/2019 20:10	3,4	11/09/2019 2:30	6,3
10/09/2019 14:10	6,7	10/09/2019 20:20	1,3	11/09/2019 2:40	7
10/09/2019 14:20	7,3	10/09/2019 20:30	1,9	11/09/2019 2:50	6,3
10/09/2019 14:30	7	10/09/2019 20:40	1,4	11/09/2019 3:00	6,5
10/09/2019 14:40	7,7	10/09/2019 20:50	2,4	11/09/2019 3:10	6,8
10/09/2019 14:50	6,8	10/09/2019 21:00	2,6	11/09/2019 3:20	6
10/09/2019 15:00	8,9	10/09/2019 21:10	1,4	11/09/2019 3:30	7,3
10/09/2019 15:10	6,1	10/09/2019 21:20	1,1	11/09/2019 3:40	6,5
10/09/2019 15:20	5,3	10/09/2019 21:30	1,5	11/09/2019 3:50	5,5
10/09/2019 15:30	5,6	10/09/2019 21:40	1,8	11/09/2019 4:00	4,5
10/09/2019 15:40	5,2	10/09/2019 21:50	1,7	11/09/2019 4:10	4
10/09/2019 15:50	5,1	10/09/2019 22:00	1,2	11/09/2019 4:20	4,5

Fecha	Velocidad	Fecha	Velocidad	Fecha	Velocidad
11/09/2019 4:30	5,5	11/09/2019 10:40	9,7	11/09/2019 16:50	7,1
11/09/2019 4:40	4,8	11/09/2019 10:50	8,6	11/09/2019 17:00	8
11/09/2019 4:50	5,9	11/09/2019 11:00	9,7	11/09/2019 17:10	6,4
11/09/2019 5:00	5,8	11/09/2019 11:10	9,1	11/09/2019 17:20	6,3
11/09/2019 5:10	5,8	11/09/2019 11:20	9,1	11/09/2019 17:30	5,9
11/09/2019 5:20	5,5	11/09/2019 11:30	8,8	11/09/2019 17:40	6,1
11/09/2019 5:30	6,2	11/09/2019 11:40	10,1	11/09/2019 17:50	5,3
11/09/2019 5:40	5,3	11/09/2019 11:50	7,8	11/09/2019 18:00	3,2
11/09/2019 5:50	2,5	11/09/2019 12:00	9	11/09/2019 18:10	2,4
11/09/2019 6:00	2,9	11/09/2019 12:10	9,3	11/09/2019 18:20	3,8
11/09/2019 6:10	3,7	11/09/2019 12:20	9,4	11/09/2019 18:30	4,8
11/09/2019 6:20	2,1	11/09/2019 12:30	8,4	11/09/2019 18:40	4,4
11/09/2019 6:30	1,9	11/09/2019 12:40	6,8	11/09/2019 18:50	5,7
11/09/2019 6:40	6,5	11/09/2019 12:50	7,5	11/09/2019 19:00	5,8
11/09/2019 6:50	6,8	11/09/2019 13:00	7,1	11/09/2019 19:10	6,4
11/09/2019 7:00	5,7	11/09/2019 13:10	6,9	11/09/2019 19:20	6,7
11/09/2019 7:10	3	11/09/2019 13:20	6,6	11/09/2019 19:30	5,8
11/09/2019 7:20	4,1	11/09/2019 13:30	8,2	11/09/2019 19:40	6,7
11/09/2019 7:30	6,1	11/09/2019 13:40	7,9	11/09/2019 19:50	5
11/09/2019 7:40	7,4	11/09/2019 13:50	6,6	11/09/2019 20:00	5,9
11/09/2019 7:50	8,4	11/09/2019 14:00	7,6	11/09/2019 20:10	5,1
11/09/2019 8:00	10,9	11/09/2019 14:10	7,5	11/09/2019 20:20	4,6
11/09/2019 8:10	9	11/09/2019 14:20	6,5	11/09/2019 20:30	6,1
11/09/2019 8:20	9	11/09/2019 14:30	7,8	11/09/2019 20:40	5,9
11/09/2019 8:30	9,1	11/09/2019 14:40	6,3	11/09/2019 20:50	6,3
11/09/2019 8:40	8,5	11/09/2019 14:50	7,3	11/09/2019 21:00	6,8
11/09/2019 8:50	8,5	11/09/2019 15:00	6,9	11/09/2019 21:10	7
11/09/2019 9:00	8,9	11/09/2019 15:10	6,7	11/09/2019 21:20	6,1
11/09/2019 9:10	8,7	11/09/2019 15:20	7,6	11/09/2019 21:30	6
11/09/2019 9:20	9	11/09/2019 15:30	5,7	11/09/2019 21:40	7,7
11/09/2019 9:30	10,5	11/09/2019 15:40	5,8	11/09/2019 21:50	7,5
11/09/2019 9:40	10	11/09/2019 15:50	6,4	11/09/2019 22:00	7,8
11/09/2019 9:50	10,9	11/09/2019 16:00	7,6	11/09/2019 22:10	6,5
11/09/2019 10:00	10,5	11/09/2019 16:10	7,3	11/09/2019 22:20	6,2
11/09/2019 10:10	8,9	11/09/2019 16:20	8,5	11/09/2019 22:30	6,5
11/09/2019 10:20	10	11/09/2019 16:30	8,5	11/09/2019 22:40	7,3
11/09/2019 10:30	9,6	11/09/2019 16:40	9,4	11/09/2019 22:50	6,8

Fecha	Velocidad	Fecha	Velocidad	Fecha	Velocidad
11/09/2019 23:00	7,8	12/09/2019 5:20	7,1	12/09/2019 11:30	8,1
11/09/2019 23:10	8,7	12/09/2019 5:30	6,7	12/09/2019 11:40	7,5
11/09/2019 23:20	9,7	12/09/2019 5:40	3,6	12/09/2019 11:50	6,3
11/09/2019 23:30	7,5	12/09/2019 5:50	3,1	12/09/2019 12:00	7,3
11/09/2019 23:40	8,1	12/09/2019 6:00	3,5	12/09/2019 12:10	8,7
11/09/2019 23:50	7,7	12/09/2019 6:10	4,2	12/09/2019 12:20	8,7
12/09/2019 0:10	8,2	12/09/2019 6:20	7,1	12/09/2019 12:30	9,7
12/09/2019 0:20	7,9	12/09/2019 6:30	7,4	12/09/2019 12:40	8,5
12/09/2019 0:30	7,2	12/09/2019 6:40	8,7	12/09/2019 12:50	8,9
12/09/2019 0:40	7	12/09/2019 6:50	8,5	12/09/2019 13:00	8,9
12/09/2019 0:50	6,3	12/09/2019 7:00	9,2	12/09/2019 13:10	8,9
12/09/2019 1:00	7,8	12/09/2019 7:10	8,8	12/09/2019 13:20	8,2
12/09/2019 1:10	8,1	12/09/2019 7:20	8,6	12/09/2019 13:30	9,2
12/09/2019 1:20	8,3	12/09/2019 7:30	9,9	12/09/2019 13:40	8,1
12/09/2019 1:30	9,7	12/09/2019 7:40	9,4	12/09/2019 13:50	7,3
12/09/2019 1:40	9,3	12/09/2019 7:50	9,1	12/09/2019 14:00	7,7
12/09/2019 1:50	8,5	12/09/2019 8:00	9,2	12/09/2019 14:10	7,9
12/09/2019 2:00	7,3	12/09/2019 8:10	8,5	12/09/2019 14:20	8,7
12/09/2019 2:10	8,7	12/09/2019 8:20	10,2	12/09/2019 14:30	9,1
12/09/2019 2:20	7,9	12/09/2019 8:30	10,2	12/09/2019 14:40	10
12/09/2019 2:30	8,3	12/09/2019 8:40	9,1	12/09/2019 14:50	9,5
12/09/2019 2:40	6,8	12/09/2019 8:50	8,8	12/09/2019 15:00	8,4
12/09/2019 2:50	5,3	12/09/2019 9:00	7,9	12/09/2019 15:10	6,7
12/09/2019 3:00	4,4	12/09/2019 9:10	9	12/09/2019 15:20	7,9
12/09/2019 3:10	3,7	12/09/2019 9:20	9,8	12/09/2019 15:30	3,9
12/09/2019 3:20	4,4	12/09/2019 9:30	9,8	12/09/2019 15:40	6,2
12/09/2019 3:30	3,5	12/09/2019 9:40	10	12/09/2019 15:50	6,7
12/09/2019 3:40	3,8	12/09/2019 9:50	9	12/09/2019 16:00	3,9
12/09/2019 3:50	6,3	12/09/2019 10:00	9,8	12/09/2019 16:10	4,2
12/09/2019 4:00	6	12/09/2019 10:10	9,4	12/09/2019 16:20	1,7
12/09/2019 4:10	5,9	12/09/2019 10:20	9,5	12/09/2019 16:30	6,3
12/09/2019 4:20	5,6	12/09/2019 10:30	8,4	12/09/2019 16:40	5,6
12/09/2019 4:30	5,8	12/09/2019 10:40	8,4	12/09/2019 16:50	5,8
12/09/2019 4:40	7,6	12/09/2019 10:50	8,6	12/09/2019 17:00	5,2
12/09/2019 4:50	6,4	12/09/2019 11:00	8	12/09/2019 17:10	6
12/09/2019 5:00	6,8	12/09/2019 11:10	8,4	12/09/2019 17:20	7,4
12/09/2019 5:10	6,6	12/09/2019 11:20	7,9	12/09/2019 17:30	6,9

Fecha	Velocidad	Fecha	Velocidad	Fecha	Velocidad
12/09/2019 17:40	6,6	12/09/2019 23:50	9,6	13/09/2019 6:10	7,9
12/09/2019 17:50	6	13/09/2019 0:10	8,7	13/09/2019 6:20	7,9
12/09/2019 18:00	7,4	13/09/2019 0:20	8,7	13/09/2019 6:30	8,2
12/09/2019 18:10	7	13/09/2019 0:30	9,2	13/09/2019 6:40	7,8
12/09/2019 18:20	6,9	13/09/2019 0:40	10,3	13/09/2019 6:50	8,4
12/09/2019 18:30	6,3	13/09/2019 0:50	9,7	13/09/2019 7:00	8,3
12/09/2019 18:40	6,9	13/09/2019 1:00	9	13/09/2019 7:10	7,4
12/09/2019 18:50	6,1	13/09/2019 1:10	8,8	13/09/2019 7:20	6,3
12/09/2019 19:00	6,1	13/09/2019 1:20	9,8	13/09/2019 7:30	7,2
12/09/2019 19:10	7,7	13/09/2019 1:30	8,6	13/09/2019 7:40	8
12/09/2019 19:20	7,6	13/09/2019 1:40	6,4	13/09/2019 7:50	7,1
12/09/2019 19:30	7,5	13/09/2019 1:50	6,5	13/09/2019 8:00	6,9
12/09/2019 19:40	7,8	13/09/2019 2:00	7	13/09/2019 8:10	6,6
12/09/2019 19:50	7,3	13/09/2019 2:10	7,1	13/09/2019 8:20	5,6
12/09/2019 20:00	7,5	13/09/2019 2:20	7,4	13/09/2019 8:30	6
12/09/2019 20:10	8,1	13/09/2019 2:30	7,4	13/09/2019 8:40	6,8
12/09/2019 20:20	7,3	13/09/2019 2:40	6,9	13/09/2019 8:50	5,5
12/09/2019 20:30	7,9	13/09/2019 2:50	6,9	13/09/2019 9:00	5,8
12/09/2019 20:40	8,6	13/09/2019 3:00	6,6	13/09/2019 9:10	6,9
12/09/2019 20:50	11	13/09/2019 3:10	6,6	13/09/2019 9:20	7,6
12/09/2019 21:00	10,3	13/09/2019 3:20	6,5	13/09/2019 9:30	7,3
12/09/2019 21:10	8,1	13/09/2019 3:30	7,3	13/09/2019 9:40	7,1
12/09/2019 21:20	8,9	13/09/2019 3:40	6,8	13/09/2019 9:50	6,3
12/09/2019 21:30	9,2	13/09/2019 3:50	6,6	13/09/2019 10:00	8,1
12/09/2019 21:40	9,9	13/09/2019 4:00	6,6	13/09/2019 10:10	5,9
12/09/2019 21:50	10,3	13/09/2019 4:10	7,1	13/09/2019 10:20	6,4
12/09/2019 22:00	10,2	13/09/2019 4:20	6,4	13/09/2019 10:30	6,7
12/09/2019 22:10	10,8	13/09/2019 4:30	6,6	13/09/2019 10:40	7,2
12/09/2019 22:20	11	13/09/2019 4:40	6,9	13/09/2019 10:50	7,5
12/09/2019 22:30	11	13/09/2019 4:50	5,2	13/09/2019 11:00	7,4
12/09/2019 22:40	10,9	13/09/2019 5:00	6	13/09/2019 11:10	8,3
12/09/2019 22:50	10,5	13/09/2019 5:10	6,3	13/09/2019 11:20	8,6
12/09/2019 23:00	10,7	13/09/2019 5:20	6,4	13/09/2019 11:30	9,3
12/09/2019 23:10	10,7	13/09/2019 5:30	6	13/09/2019 11:40	9,3
12/09/2019 23:20	10,2	13/09/2019 5:40	6,9	13/09/2019 11:50	9,7
12/09/2019 23:30	11,3	13/09/2019 5:50	7,5	13/09/2019 12:00	10,6
12/09/2019 23:40	10,1	13/09/2019 6:00	6,5	13/09/2019 12:10	9,5

Fecha	Velocidad	Fecha	Velocidad	Fecha	Velocidad
13/09/2019 12:20	9,9	13/09/2019 18:30	9,2	14/09/2019 0:50	8,8
13/09/2019 12:30	9,1	13/09/2019 18:40	7,8	14/09/2019 1:00	10,2
13/09/2019 12:40	7,9	13/09/2019 18:50	8,8	14/09/2019 1:10	9,9
13/09/2019 12:50	9,1	13/09/2019 19:00	9,4	14/09/2019 1:20	8,7
13/09/2019 13:00	9,1	13/09/2019 19:10	9,5	14/09/2019 1:30	7,6
13/09/2019 13:10	9,1	13/09/2019 19:20	11,3	14/09/2019 1:40	4,8
13/09/2019 13:20	9,5	13/09/2019 19:30	10,6	14/09/2019 1:50	1,3
13/09/2019 13:30	9,9	13/09/2019 19:40	10,2	14/09/2019 2:00	1,9
13/09/2019 13:40	8	13/09/2019 19:50	10,1	14/09/2019 2:10	5,4
13/09/2019 13:50	9,5	13/09/2019 20:00	9	14/09/2019 2:20	6,6
13/09/2019 14:00	7,7	13/09/2019 20:10	9,2	14/09/2019 2:30	7
13/09/2019 14:10	8,9	13/09/2019 20:20	7,3	14/09/2019 2:40	7,7
13/09/2019 14:20	9,7	13/09/2019 20:30	8,6	14/09/2019 2:50	6,3
13/09/2019 14:30	9,1	13/09/2019 20:40	9,4	14/09/2019 3:00	7,9
13/09/2019 14:40	8,8	13/09/2019 20:50	9,5	14/09/2019 3:10	7,2
13/09/2019 14:50	8,9	13/09/2019 21:00	8,1	14/09/2019 3:20	7,4
13/09/2019 15:00	9,2	13/09/2019 21:10	6,8	14/09/2019 3:30	6,4
13/09/2019 15:10	9,5	13/09/2019 21:20	5,4	14/09/2019 3:40	7,2
13/09/2019 15:20	8,8	13/09/2019 21:30	6,5	14/09/2019 3:50	7
13/09/2019 15:30	7,9	13/09/2019 21:40	7,9	14/09/2019 4:00	6,6
13/09/2019 15:40	7,7	13/09/2019 21:50	7,8	14/09/2019 4:10	7,2
13/09/2019 15:50	7	13/09/2019 22:00	6,4	14/09/2019 4:20	8,1
13/09/2019 16:00	5,7	13/09/2019 22:10	6,8	14/09/2019 4:30	8,4
13/09/2019 16:10	5,1	13/09/2019 22:20	6,4	14/09/2019 4:40	7,8
13/09/2019 16:20	5,9	13/09/2019 22:30	7,2	14/09/2019 4:50	7,9
13/09/2019 16:30	5,9	13/09/2019 22:40	6,8	14/09/2019 5:00	7,9
13/09/2019 16:40	6,5	13/09/2019 22:50	6,7	14/09/2019 5:10	10,8
13/09/2019 16:50	9,6	13/09/2019 23:00	5,4	14/09/2019 5:20	8,3
13/09/2019 17:00	7,4	13/09/2019 23:10	4,1	14/09/2019 5:30	7,1
13/09/2019 17:10	7,7	13/09/2019 23:20	3,6	14/09/2019 5:40	8,2
13/09/2019 17:20	6,9	13/09/2019 23:30	3,6	14/09/2019 5:50	8,4
13/09/2019 17:30	5,7	13/09/2019 23:40	4,7	14/09/2019 6:00	8,3
13/09/2019 17:40	5,7	13/09/2019 23:50	5,1	14/09/2019 6:10	8,4
13/09/2019 17:50	5,6	14/09/2019 0:10	8,5	14/09/2019 6:20	7,6
13/09/2019 18:00	7,6	14/09/2019 0:20	9	14/09/2019 6:30	7,7
13/09/2019 18:10	8,6	14/09/2019 0:30	8,5	14/09/2019 6:40	7,6
13/09/2019 18:20	8,4	14/09/2019 0:40	8,4	14/09/2019 6:50	8,1

Fecha	Velocidad	Fecha	Velocidad	Fecha	Velocidad
14/09/2019 7:00	8,5	14/09/2019 13:10	12,1	14/09/2019 19:20	6,9
14/09/2019 7:10	7,7	14/09/2019 13:20	10,7	14/09/2019 19:30	5,8
14/09/2019 7:20	7,9	14/09/2019 13:30	11,8	14/09/2019 19:40	5,3
14/09/2019 7:30	7,8	14/09/2019 13:40	13,3	14/09/2019 19:50	4,5
14/09/2019 7:40	7,2	14/09/2019 13:50	11,5	14/09/2019 20:00	5
14/09/2019 7:50	6,6	14/09/2019 14:00	12,4	14/09/2019 20:10	5,4
14/09/2019 8:00	7,7	14/09/2019 14:10	10,9	14/09/2019 20:20	4,5
14/09/2019 8:10	7,5	14/09/2019 14:20	11,1	14/09/2019 20:30	6,2
14/09/2019 8:20	9,1	14/09/2019 14:30	12	14/09/2019 20:40	7,4
14/09/2019 8:30	8,3	14/09/2019 14:40	10	14/09/2019 20:50	7,8
14/09/2019 8:40	9,9	14/09/2019 14:50	10	14/09/2019 21:00	7,8
14/09/2019 8:50	9,9	14/09/2019 15:00	10,5	14/09/2019 21:10	6,9
14/09/2019 9:00	10,6	14/09/2019 15:10	10,2	14/09/2019 21:20	6,9
14/09/2019 9:10	11,4	14/09/2019 15:20	10	14/09/2019 21:30	6,6
14/09/2019 9:20	12,9	14/09/2019 15:30	8,5	14/09/2019 21:40	5,9
14/09/2019 9:30	10,2	14/09/2019 15:40	10	14/09/2019 21:50	4,7
14/09/2019 9:40	11	14/09/2019 15:50	8,5	14/09/2019 22:00	5,3
14/09/2019 9:50	11,1	14/09/2019 16:00	9	14/09/2019 22:10	4,9
14/09/2019 10:00	10,9	14/09/2019 16:10	10	14/09/2019 22:20	4
14/09/2019 10:10	10,7	14/09/2019 16:20	8,3	14/09/2019 22:30	4,5
14/09/2019 10:20	9,9	14/09/2019 16:30	9,7	14/09/2019 22:40	4,5
14/09/2019 10:30	11,1	14/09/2019 16:40	9,4	14/09/2019 22:50	5,8
14/09/2019 10:40	9,4	14/09/2019 16:50	8,1	14/09/2019 23:00	4,5
14/09/2019 10:50	9,1	14/09/2019 17:00	9,2	14/09/2019 23:10	7,4
14/09/2019 11:00	10	14/09/2019 17:10	8,3	14/09/2019 23:20	7,8
14/09/2019 11:10	9,2	14/09/2019 17:20	8,2	14/09/2019 23:30	6,4
14/09/2019 11:20	11,5	14/09/2019 17:30	7,2	14/09/2019 23:40	6,5
14/09/2019 11:30	11,6	14/09/2019 17:40	7	14/09/2019 23:50	6,9
14/09/2019 11:40	12,1	14/09/2019 17:50	6,1	15/09/2019 0:10	6,6
14/09/2019 11:50	10,1	14/09/2019 18:00	5,4	15/09/2019 0:20	6,9
14/09/2019 12:00	11,5	14/09/2019 18:10	6,5	15/09/2019 0:30	6,6
14/09/2019 12:10	10,3	14/09/2019 18:20	7,3	15/09/2019 0:40	7,7
14/09/2019 12:20	10,2	14/09/2019 18:30	7,4	15/09/2019 0:50	6,8
14/09/2019 12:30	10,2	14/09/2019 18:40	6,8	15/09/2019 1:00	5,9
14/09/2019 12:40	11,9	14/09/2019 18:50	7,5	15/09/2019 1:10	5,4
14/09/2019 12:50	10	14/09/2019 19:00	7,1	15/09/2019 1:20	4,8
14/09/2019 13:00	11,6	14/09/2019 19:10	7,2	15/09/2019 1:30	5,7

Fecha	Velocidad	Fecha	Velocidad	Fecha	Velocidad
15/09/2019 1:40	5,5	15/09/2019 7:50	1,4	15/09/2019 14:00	9,2
15/09/2019 1:50	5,1	15/09/2019 8:00	2,5	15/09/2019 14:10	7,9
15/09/2019 2:00	5,2	15/09/2019 8:10	2,5	15/09/2019 14:20	7,5
15/09/2019 2:10	5,6	15/09/2019 8:20	2	15/09/2019 14:30	7,1
15/09/2019 2:20	6,7	15/09/2019 8:30	1,5	15/09/2019 14:40	6,6
15/09/2019 2:30	7,5	15/09/2019 8:40	1	15/09/2019 14:50	6,9
15/09/2019 2:40	8	15/09/2019 8:50	3,3	15/09/2019 15:00	5,9
15/09/2019 2:50	8,2	15/09/2019 9:00	5,5	15/09/2019 15:10	3,5
15/09/2019 3:00	7,6	15/09/2019 9:10	6,6	15/09/2019 15:20	3,9
15/09/2019 3:10	7,9	15/09/2019 9:20	6,5	15/09/2019 15:30	4,4
15/09/2019 3:20	7,9	15/09/2019 9:30	7,5	15/09/2019 15:40	4,8
15/09/2019 3:30	6,6	15/09/2019 9:40	8,2	15/09/2019 15:50	5,7
15/09/2019 3:40	6,2	15/09/2019 9:50	7,1	15/09/2019 16:00	5,2
15/09/2019 3:50	7,8	15/09/2019 10:00	7,1	15/09/2019 16:10	4,1
15/09/2019 4:00	7,9	15/09/2019 10:10	7,7	15/09/2019 16:20	4,3
15/09/2019 4:10	6,3	15/09/2019 10:20	7,9	15/09/2019 16:30	3,3
15/09/2019 4:20	6,4	15/09/2019 10:30	8,5	15/09/2019 16:40	4,9
15/09/2019 4:30	5,4	15/09/2019 10:40	8,5	15/09/2019 16:50	4,7
15/09/2019 4:40	6,6	15/09/2019 10:50	8,6	15/09/2019 17:00	4,7
15/09/2019 4:50	6,6	15/09/2019 11:00	7,2	15/09/2019 17:10	3,8
15/09/2019 5:00	7,6	15/09/2019 11:10	7,5	15/09/2019 17:20	4,9
15/09/2019 5:10	7,8	15/09/2019 11:20	8,8	15/09/2019 17:30	4
15/09/2019 5:20	7,2	15/09/2019 11:30	8,3	15/09/2019 17:40	3,3
15/09/2019 5:30	7,4	15/09/2019 11:40	8,9	15/09/2019 17:50	3,3
15/09/2019 5:40	6,4	15/09/2019 11:50	8,8	15/09/2019 18:00	2,6
15/09/2019 5:50	7	15/09/2019 12:00	8,8	15/09/2019 18:10	2,4
15/09/2019 6:00	7,5	15/09/2019 12:10	8,4	15/09/2019 18:20	1,8
15/09/2019 6:10	6,8	15/09/2019 12:20	7,8	15/09/2019 18:30	1,7
15/09/2019 6:20	6,2	15/09/2019 12:30	6,2	15/09/2019 18:40	1
15/09/2019 6:30	6,6	15/09/2019 12:40	9,4	15/09/2019 18:50	1,5
15/09/2019 6:40	6	15/09/2019 12:50	7,3	15/09/2019 19:00	1,8
15/09/2019 6:50	6,5	15/09/2019 13:00	8,2	15/09/2019 19:10	2,1
15/09/2019 7:00	3,6	15/09/2019 13:10	9	15/09/2019 19:20	3
15/09/2019 7:10	2,2	15/09/2019 13:20	7,6	15/09/2019 19:30	3,3
15/09/2019 7:20	0,8	15/09/2019 13:30	9,6	15/09/2019 19:40	3,2
15/09/2019 7:30	0,9	15/09/2019 13:40	9,8	15/09/2019 19:50	4,1
15/09/2019 7:40	1,5	15/09/2019 13:50	9,7	15/09/2019 20:00	4,2

Fecha	Velocidad	Fecha	Velocidad	Fecha	Velocidad
15/09/2019 20:10	3,5	16/09/2019 2:30	2,5	16/09/2019 8:40	1,6
15/09/2019 20:20	3,5	16/09/2019 2:40	2,8	16/09/2019 8:50	2,2
15/09/2019 20:30	4,3	16/09/2019 2:50	2,5	16/09/2019 9:00	1,7
15/09/2019 20:40	4,4	16/09/2019 3:00	2,4	16/09/2019 9:10	2,5
15/09/2019 20:50	5,1	16/09/2019 3:10	2	16/09/2019 9:20	2,6
15/09/2019 21:00	5,6	16/09/2019 3:20	1,5	16/09/2019 9:30	1,5
15/09/2019 21:10	5,8	16/09/2019 3:30	2	16/09/2019 9:40	1,6
15/09/2019 21:20	6,9	16/09/2019 3:40	2,2	16/09/2019 9:50	2,6
15/09/2019 21:30	5,8	16/09/2019 3:50	3,2	16/09/2019 10:00	2,2
15/09/2019 21:40	6	16/09/2019 4:00	2,7	16/09/2019 10:10	2,7
15/09/2019 21:50	6,6	16/09/2019 4:10	4,1	16/09/2019 10:20	5,6
15/09/2019 22:00	6,7	16/09/2019 4:20	4,5	16/09/2019 10:30	5,3
15/09/2019 22:10	6,5	16/09/2019 4:30	3,2	16/09/2019 10:40	5,9
15/09/2019 22:20	7	16/09/2019 4:40	3,2	16/09/2019 10:50	5,5
15/09/2019 22:30	7,2	16/09/2019 4:50	3,1	16/09/2019 11:00	5,8
15/09/2019 22:40	6,3	16/09/2019 5:00	3	16/09/2019 11:10	6,3
15/09/2019 22:50	4,4	16/09/2019 5:10	3,6	16/09/2019 11:20	6,6
15/09/2019 23:00	4,4	16/09/2019 5:20	3,2	16/09/2019 11:30	6,9
15/09/2019 23:10	5,9	16/09/2019 5:30	1,9	16/09/2019 11:40	6
15/09/2019 23:20	5,8	16/09/2019 5:40	1,5	16/09/2019 11:50	5,7
15/09/2019 23:30	4,2	16/09/2019 5:50	1,6	16/09/2019 12:00	5,6
15/09/2019 23:40	3,4	16/09/2019 6:00	2,1	16/09/2019 12:10	5,7
15/09/2019 23:50	3,5	16/09/2019 6:10	1,3	16/09/2019 12:20	5,6
16/09/2019 0:10	3,1	16/09/2019 6:20	1,3	16/09/2019 12:30	4,8
16/09/2019 0:20	2,7	16/09/2019 6:30	1,3	16/09/2019 12:40	5,1
16/09/2019 0:30	2,8	16/09/2019 6:40	1,5	16/09/2019 12:50	4,1
16/09/2019 0:40	3	16/09/2019 6:50	1,3	16/09/2019 13:00	3,9
16/09/2019 0:50	3,3	16/09/2019 7:00	1,7	16/09/2019 13:10	3,1
16/09/2019 1:00	1,8	16/09/2019 7:10	1,6	16/09/2019 13:20	2,8
16/09/2019 1:10	2,1	16/09/2019 7:20	1,8	16/09/2019 13:30	2,8
16/09/2019 1:20	1,1	16/09/2019 7:30	1,6	16/09/2019 13:40	3,9
16/09/2019 1:30	2,1	16/09/2019 7:40	1,9	16/09/2019 13:50	2,3
16/09/2019 1:40	2,3	16/09/2019 7:50	1,4	16/09/2019 14:00	2
16/09/2019 1:50	2,5	16/09/2019 8:00	1,7	16/09/2019 14:10	2,5
16/09/2019 2:00	1,9	16/09/2019 8:10	2,1	16/09/2019 14:20	2,8
16/09/2019 2:10	2,1	16/09/2019 8:20	0,9	16/09/2019 14:30	5,8
16/09/2019 2:20	2,4	16/09/2019 8:30	1,5	16/09/2019 14:40	4,8

Fecha	Velocidad	Fecha	Velocidad	Fecha	Velocidad
16/09/2019 14:50	6	16/09/2019 21:00	1	17/09/2019 3:20	1,9
16/09/2019 15:00	6,2	16/09/2019 21:10	1,3	17/09/2019 3:30	2,9
16/09/2019 15:10	5,6	16/09/2019 21:20	1,6	17/09/2019 3:40	3,5
16/09/2019 15:20	6,3	16/09/2019 21:30	2,3	17/09/2019 3:50	4,8
16/09/2019 15:30	6,1	16/09/2019 21:40	1,7	17/09/2019 4:00	5,4
16/09/2019 15:40	6,2	16/09/2019 21:50	1,7	17/09/2019 4:10	5,5
16/09/2019 15:50	5,6	16/09/2019 22:00	1,8	17/09/2019 4:20	4,2
16/09/2019 16:00	5,8	16/09/2019 22:10	1,6	17/09/2019 4:30	4
16/09/2019 16:10	6,4	16/09/2019 22:20	1,4	17/09/2019 4:40	3,2
16/09/2019 16:20	6,9	16/09/2019 22:30	1	17/09/2019 4:50	3,4
16/09/2019 16:30	5,2	16/09/2019 22:40	0,9	17/09/2019 5:00	1,8
16/09/2019 16:40	4,7	16/09/2019 22:50	0,5	17/09/2019 5:10	2,2
16/09/2019 16:50	5,9	16/09/2019 23:00	0,8	17/09/2019 5:20	2,1
16/09/2019 17:00	5,3	16/09/2019 23:10	1,2	17/09/2019 5:30	1,9
16/09/2019 17:10	5,1	16/09/2019 23:20	0,5	17/09/2019 5:40	2,1
16/09/2019 17:20	5,6	16/09/2019 23:30	1,1	17/09/2019 5:50	0,9
16/09/2019 17:30	4,6	16/09/2019 23:40	2,2	17/09/2019 6:00	0,4
16/09/2019 17:40	3,6	16/09/2019 23:50	1,4	17/09/2019 6:10	1,7
16/09/2019 17:50	4,8	17/09/2019 0:10	1,1	17/09/2019 6:20	2,5
16/09/2019 18:00	4,1	17/09/2019 0:20	1,3	17/09/2019 6:30	2,9
16/09/2019 18:10	4,7	17/09/2019 0:30	2,6	17/09/2019 6:40	2,6
16/09/2019 18:20	4,3	17/09/2019 0:40	1,9	17/09/2019 6:50	3
16/09/2019 18:30	3,9	17/09/2019 0:50	2,8	17/09/2019 7:00	4
16/09/2019 18:40	3,1	17/09/2019 1:00	3,7	17/09/2019 7:10	3,1
16/09/2019 18:50	3,9	17/09/2019 1:10	2,9	17/09/2019 7:20	3,7
16/09/2019 19:00	2,1	17/09/2019 1:20	1,7	17/09/2019 7:30	3,7
16/09/2019 19:10	2,1	17/09/2019 1:30	1,5	17/09/2019 7:40	4,1
16/09/2019 19:20	1,9	17/09/2019 1:40	3,3	17/09/2019 7:50	3,5
16/09/2019 19:30	1,9	17/09/2019 1:50	2,7	17/09/2019 8:00	2,7
16/09/2019 19:40	1,5	17/09/2019 2:00	3,7	17/09/2019 8:10	2,8
16/09/2019 19:50	0,9	17/09/2019 2:10	1,7	17/09/2019 8:20	2,9
16/09/2019 20:00	1	17/09/2019 2:20	1,4	17/09/2019 8:30	2,4
16/09/2019 20:10	0,8	17/09/2019 2:30	3,5	17/09/2019 8:40	2,8
16/09/2019 20:20	0,9	17/09/2019 2:40	3,3	17/09/2019 8:50	1,9
16/09/2019 20:30	0,8	17/09/2019 2:50	2,8	17/09/2019 9:00	1,3
16/09/2019 20:40	0,8	17/09/2019 3:00	3,3	17/09/2019 9:10	2,5
16/09/2019 20:50	1,1	17/09/2019 3:10	1,4	17/09/2019 9:20	1,8

Fecha	Velocidad	Fecha	Velocidad	Fecha	Velocidad
17/09/2019 9:30	1,1	17/09/2019 15:40	5,9	17/09/2019 21:50	3,6
17/09/2019 9:40	1,8	17/09/2019 15:50	5,8	17/09/2019 22:00	4,1
17/09/2019 9:50	2,4	17/09/2019 16:00	5,8	17/09/2019 22:10	4,3
17/09/2019 10:00	2,3	17/09/2019 16:10	5,1	17/09/2019 22:20	4,4
17/09/2019 10:10	2,8	17/09/2019 16:20	5,3	17/09/2019 22:30	4,6
17/09/2019 10:20	5,2	17/09/2019 16:30	5,1	17/09/2019 22:40	4,4
17/09/2019 10:30	6,4	17/09/2019 16:40	4,2	17/09/2019 22:50	3,6
17/09/2019 10:40	6,6	17/09/2019 16:50	3,4	17/09/2019 23:00	3,8
17/09/2019 10:50	6,7	17/09/2019 17:00	3,7	17/09/2019 23:10	4,8
17/09/2019 11:00	6,5	17/09/2019 17:10	3,6	17/09/2019 23:20	4,2
17/09/2019 11:10	6,6	17/09/2019 17:20	2,9	17/09/2019 23:30	4,1
17/09/2019 11:20	7,9	17/09/2019 17:30	2,3	17/09/2019 23:40	4,6
17/09/2019 11:30	6,4	17/09/2019 17:40	2,4	17/09/2019 23:50	3,8
17/09/2019 11:40	6,3	17/09/2019 17:50	2,1	18/09/2019 0:10	2,8
17/09/2019 11:50	6,6	17/09/2019 18:00	2	18/09/2019 0:20	3,9
17/09/2019 12:00	6,4	17/09/2019 18:10	2,3	18/09/2019 0:30	4,2
17/09/2019 12:10	6,2	17/09/2019 18:20	1,8	18/09/2019 0:40	2,4
17/09/2019 12:20	6	17/09/2019 18:30	1,9	18/09/2019 0:50	2,2
17/09/2019 12:30	5,5	17/09/2019 18:40	2,3	18/09/2019 1:00	2,4
17/09/2019 12:40	4,9	17/09/2019 18:50	2,7	18/09/2019 1:10	2,4
17/09/2019 12:50	5,2	17/09/2019 19:00	2,1	18/09/2019 1:20	3,3
17/09/2019 13:00	4,5	17/09/2019 19:10	1,6	18/09/2019 1:30	3,8
17/09/2019 13:10	5,9	17/09/2019 19:20	1,5	18/09/2019 1:40	3,2
17/09/2019 13:20	5,3	17/09/2019 19:30	2,5	18/09/2019 1:50	3,7
17/09/2019 13:30	5,6	17/09/2019 19:40	3,2	18/09/2019 2:00	3,7
17/09/2019 13:40	6,1	17/09/2019 19:50	2	18/09/2019 2:10	3,3
17/09/2019 13:50	5,5	17/09/2019 20:00	1,8	18/09/2019 2:20	2,2
17/09/2019 14:00	5,2	17/09/2019 20:10	1,4	18/09/2019 2:30	2,2
17/09/2019 14:10	5,3	17/09/2019 20:20	1,3	18/09/2019 2:40	2,1
17/09/2019 14:20	5	17/09/2019 20:30	0,9	18/09/2019 2:50	2,1
17/09/2019 14:30	4,6	17/09/2019 20:40	0,9	18/09/2019 3:00	1,8
17/09/2019 14:40	5,2	17/09/2019 20:50	2,3	18/09/2019 3:10	1,3
17/09/2019 14:50	4,9	17/09/2019 21:00	1,8	18/09/2019 3:20	1,6
17/09/2019 15:00	5,7	17/09/2019 21:10	2	18/09/2019 3:30	0,7
17/09/2019 15:10	6,1	17/09/2019 21:20	2,4	18/09/2019 3:40	1
17/09/2019 15:20	5,4	17/09/2019 21:30	3,8	18/09/2019 3:50	1,4
17/09/2019 15:30	5,4	17/09/2019 21:40	4	18/09/2019 4:00	1,5

Fecha	Velocidad	Fecha	Velocidad	Fecha	Velocidad
18/09/2019 4:10	1,8	18/09/2019 10:20	4,6	18/09/2019 19:30	3,6
18/09/2019 4:20	1,1	18/09/2019 10:30	3,3	18/09/2019 19:40	4,8
18/09/2019 4:30	0,9	18/09/2019 10:40	3	18/09/2019 19:50	3,2
18/09/2019 4:40	0,6	18/09/2019 10:50	2,5	18/09/2019 20:00	3,3
18/09/2019 4:50	0,5	18/09/2019 11:00	2,6	18/09/2019 20:10	3,1
18/09/2019 5:00	0,9	18/09/2019 11:10	2,4	18/09/2019 20:20	4,1
18/09/2019 5:10	0,5	18/09/2019 11:20	1,8	18/09/2019 20:30	4,2
18/09/2019 5:20	0,3	18/09/2019 11:30	1,9	18/09/2019 20:40	4,8
18/09/2019 5:30	0,9	18/09/2019 11:40	1,4	18/09/2019 20:50	5,5
18/09/2019 5:40	3,7	18/09/2019 11:50	2	18/09/2019 21:00	5,8
18/09/2019 5:50	1,6	18/09/2019 12:00	1,4	18/09/2019 21:10	4,8
18/09/2019 6:00	1,3	18/09/2019 15:10	4,8	18/09/2019 21:20	4,4
18/09/2019 6:10	1,2	18/09/2019 15:20	5	18/09/2019 21:30	3,7
18/09/2019 6:20	1,3	18/09/2019 15:30	3,7	18/09/2019 21:40	3,4
18/09/2019 6:30	1	18/09/2019 15:40	4,1	18/09/2019 21:50	5,3
18/09/2019 6:40	0,5	18/09/2019 15:50	3,9	18/09/2019 22:00	3,8
18/09/2019 6:50	0,8	18/09/2019 16:00	4,2	18/09/2019 22:10	4,1
18/09/2019 7:00	1,5	18/09/2019 16:10	3,7	18/09/2019 22:20	4,1
18/09/2019 7:10	1	18/09/2019 16:20	3,7	18/09/2019 22:30	3,4
18/09/2019 7:20	1,3	18/09/2019 16:30	3,7	18/09/2019 22:40	3,3
18/09/2019 7:30	1,1	18/09/2019 16:40	3,7	18/09/2019 22:50	3,3
18/09/2019 7:40	1,4	18/09/2019 16:50	4	18/09/2019 23:00	4,7
18/09/2019 7:50	2,6	18/09/2019 17:00	4,3	18/09/2019 23:10	3,7
18/09/2019 8:00	2,6	18/09/2019 17:10	3,9	18/09/2019 23:20	3,2
18/09/2019 8:10	2,9	18/09/2019 17:20	4,3	18/09/2019 23:30	3,5
18/09/2019 8:20	2,9	18/09/2019 17:30	3,6	18/09/2019 23:40	3,4
18/09/2019 8:30	2,5	18/09/2019 17:40	3,5	18/09/2019 23:50	2,4
18/09/2019 8:40	3,2	18/09/2019 17:50	3,9	19/09/2019 0:10	1,8
18/09/2019 8:50	3,6	18/09/2019 18:00	3,8	19/09/2019 0:20	2,1
18/09/2019 9:00	3,9	18/09/2019 18:10	5,1	19/09/2019 0:30	1,9
18/09/2019 9:10	3,3	18/09/2019 18:20	4,2	19/09/2019 0:40	1,5
18/09/2019 9:20	4,7	18/09/2019 18:30	4,5	19/09/2019 0:50	2,9
18/09/2019 9:30	4,9	18/09/2019 18:40	4,7	19/09/2019 1:00	2,7
18/09/2019 9:40	4,5	18/09/2019 18:50	4,1	19/09/2019 1:10	1,9
18/09/2019 9:50	4,3	18/09/2019 19:00	3,5	19/09/2019 1:20	1,8
18/09/2019 10:00	4,2	18/09/2019 19:10	3,4	19/09/2019 1:30	1,8
18/09/2019 10:10	4,3	18/09/2019 19:20	3,3	19/09/2019 1:40	2

Fecha	Velocidad	Fecha	Velocidad	Fecha	Velocidad
19/09/2019 1:50	2,1	19/09/2019 8:00	1,1	19/09/2019 14:10	4,3
19/09/2019 2:00	1,6	19/09/2019 8:10	0,6	19/09/2019 14:20	3,6
19/09/2019 2:10	0,9	19/09/2019 8:20	0,6	19/09/2019 14:30	4,1
19/09/2019 2:20	1,2	19/09/2019 8:30	0,6	19/09/2019 14:40	3,4
19/09/2019 2:30	1	19/09/2019 8:40	0,7	19/09/2019 14:50	4,8
19/09/2019 2:40	1,5	19/09/2019 8:50	1,4	19/09/2019 15:00	4,5
19/09/2019 2:50	1,7	19/09/2019 9:00	1,5	19/09/2019 15:10	4,5
19/09/2019 3:00	1,3	19/09/2019 9:10	1,6	19/09/2019 15:20	4,4
19/09/2019 3:10	1,4	19/09/2019 9:20	1,6	19/09/2019 15:30	4,8
19/09/2019 3:20	1	19/09/2019 9:30	2,2	19/09/2019 15:40	5
19/09/2019 3:30	1,3	19/09/2019 9:40	3,5	19/09/2019 15:50	4,4
19/09/2019 3:40	1,5	19/09/2019 9:50	3,1	19/09/2019 16:00	4,1
19/09/2019 3:50	1,5	19/09/2019 10:00	3	19/09/2019 16:10	3,2
19/09/2019 4:00	1,5	19/09/2019 10:10	2,4	19/09/2019 16:20	2,8
19/09/2019 4:10	1,1	19/09/2019 10:20	2,2	19/09/2019 16:30	2,2
19/09/2019 4:20	0,9	19/09/2019 10:30	2,2	19/09/2019 16:40	2,7
19/09/2019 4:30	0,7	19/09/2019 10:40	1,3	19/09/2019 16:50	3,5
19/09/2019 4:40	1,4	19/09/2019 10:50	1	19/09/2019 17:00	3,3
19/09/2019 4:50	1,7	19/09/2019 11:00	0,8	19/09/2019 17:10	2,8
19/09/2019 5:00	1,6	19/09/2019 11:10	1,2	19/09/2019 17:20	1,9
19/09/2019 5:10	1,5	19/09/2019 11:20	1,6	19/09/2019 17:30	2,7
19/09/2019 5:20	1	19/09/2019 11:30	0,8	19/09/2019 17:40	2,1
19/09/2019 5:30	1,2	19/09/2019 11:40	2	19/09/2019 17:50	2,4
19/09/2019 5:40	1,6	19/09/2019 11:50	1	19/09/2019 18:00	1,6
19/09/2019 5:50	1,3	19/09/2019 12:00	1,9	19/09/2019 18:10	1,4
19/09/2019 6:00	1,2	19/09/2019 12:10	1,3	19/09/2019 18:20	2,1
19/09/2019 6:10	1,1	19/09/2019 12:20	1,3	19/09/2019 18:30	2,2
19/09/2019 6:20	1	19/09/2019 12:30	2	19/09/2019 18:40	1,9
19/09/2019 6:30	0,9	19/09/2019 12:40	3,8	19/09/2019 18:50	2,2
19/09/2019 6:40	1,1	19/09/2019 12:50	6,3	19/09/2019 19:00	2,7
19/09/2019 6:50	1,1	19/09/2019 13:00	6,2	19/09/2019 19:10	2,1
19/09/2019 7:00	1,4	19/09/2019 13:10	5,5	19/09/2019 19:20	2,1
19/09/2019 7:10	1,8	19/09/2019 13:20	5,1	19/09/2019 19:30	3,9
19/09/2019 7:20	1,6	19/09/2019 13:30	4,4	19/09/2019 19:40	4,7
19/09/2019 7:30	1	19/09/2019 13:40	4,4	19/09/2019 19:50	5,1
19/09/2019 7:40	1,1	19/09/2019 13:50	4,2	19/09/2019 20:00	5,7
19/09/2019 7:50	1,5	19/09/2019 14:00	3,6	19/09/2019 20:10	4,4

Fecha	Velocidad	Fecha	Velocidad	Fecha	Velocidad
19/09/2019 20:20	4,1	20/09/2019 2:40	1	20/09/2019 9:00	1,3
19/09/2019 20:30	3,3	20/09/2019 2:50	1,1	20/09/2019 9:10	1,3
19/09/2019 20:40	3,7	20/09/2019 3:00	0,6	20/09/2019 9:20	1,5
19/09/2019 20:50	4,2	20/09/2019 3:10	0,5	20/09/2019 9:30	2,3
19/09/2019 21:00	4,8	20/09/2019 3:20	1,3	20/09/2019 9:40	1,7
19/09/2019 21:10	5,4	20/09/2019 3:30	1,6	20/09/2019 9:50	1,9
19/09/2019 21:20	5,2	20/09/2019 3:40	1,5	20/09/2019 10:00	2,2
19/09/2019 21:30	4,9	20/09/2019 3:50	1,3	20/09/2019 10:10	2,1
19/09/2019 21:40	2,8	20/09/2019 4:00	0,9	20/09/2019 10:20	2,5
19/09/2019 21:50	2,4	20/09/2019 4:10	0,9	20/09/2019 10:30	3,3
19/09/2019 22:00	3,3	20/09/2019 4:20	1,2	20/09/2019 10:40	3,8
19/09/2019 22:10	2,9	20/09/2019 4:30	0,4	20/09/2019 10:50	3,8
19/09/2019 22:20	2	20/09/2019 4:40	0,2	20/09/2019 11:00	3,1
19/09/2019 22:30	1	20/09/2019 4:50	0,4	20/09/2019 11:10	3,5
19/09/2019 22:40	0,8	20/09/2019 5:00	1,1	20/09/2019 11:20	4,5
19/09/2019 22:50	1,5	20/09/2019 5:10	1,2	20/09/2019 11:30	4,3
19/09/2019 23:00	2,4	20/09/2019 5:20	1,3	20/09/2019 11:40	4,1
19/09/2019 23:10	1,9	20/09/2019 5:30	1,2	20/09/2019 11:50	4,6
19/09/2019 23:20	1,6	20/09/2019 5:40	0,9	20/09/2019 12:00	4,5
19/09/2019 23:30	1,3	20/09/2019 5:50	0,8	20/09/2019 12:10	4,8
19/09/2019 23:40	1,6	20/09/2019 6:00	0,5	20/09/2019 12:20	4,2
19/09/2019 23:50	2	20/09/2019 6:10	1,1	20/09/2019 12:30	4,4
20/09/2019 0:10	1,9	20/09/2019 6:20	1,6	20/09/2019 12:40	4,4
20/09/2019 0:20	2,5	20/09/2019 6:30	1,6	20/09/2019 12:50	5,7
20/09/2019 0:30	2,1	20/09/2019 6:50	1,5	20/09/2019 13:00	6,2
20/09/2019 0:40	2	20/09/2019 7:00	2,4	20/09/2019 13:10	6,2
20/09/2019 0:50	2,2	20/09/2019 7:10	1,9	20/09/2019 13:20	6,3
20/09/2019 1:00	2,6	20/09/2019 7:20	1,7	20/09/2019 13:30	6,3
20/09/2019 1:10	2,8	20/09/2019 7:30	1,2	20/09/2019 13:40	5,5
20/09/2019 1:20	2,2	20/09/2019 7:40	1,1	20/09/2019 13:50	5,5
20/09/2019 1:30	1,3	20/09/2019 7:50	1,2	20/09/2019 14:00	6,1
20/09/2019 1:40	1,3	20/09/2019 8:00	1,2	20/09/2019 14:10	6,4
20/09/2019 1:50	1,5	20/09/2019 8:10	1,6	20/09/2019 14:20	5,3
20/09/2019 2:00	1	20/09/2019 8:20	1,3	20/09/2019 14:30	6,4
20/09/2019 2:10	1,2	20/09/2019 8:30	1,2	20/09/2019 14:40	5,7
20/09/2019 2:20	0,5	20/09/2019 8:40	1,1	20/09/2019 14:50	6
20/09/2019 2:30	0,9	20/09/2019 8:50	1,4	20/09/2019 15:00	5,4

Fecha	Velocidad	Fecha	Velocidad	Fecha	Velocidad
20/09/2019 15:10	4,8	20/09/2019 21:20	2,9	21/09/2019 3:40	2,6
20/09/2019 15:20	5	20/09/2019 21:30	2,2	21/09/2019 3:50	1,7
20/09/2019 15:30	5,2	20/09/2019 21:40	2,4	21/09/2019 4:00	0,8
20/09/2019 15:40	4,6	20/09/2019 21:50	2,8	21/09/2019 4:10	1,5
20/09/2019 15:50	5	20/09/2019 22:00	2,3	21/09/2019 4:20	1,8
20/09/2019 16:00	5,2	20/09/2019 22:10	2,3	21/09/2019 4:30	2,5
20/09/2019 16:10	3,8	20/09/2019 22:20	2,7	21/09/2019 4:40	2,6
20/09/2019 16:20	3,7	20/09/2019 22:30	2,1	21/09/2019 4:50	2,2
20/09/2019 16:30	3,5	20/09/2019 22:40	1,4	21/09/2019 5:00	1,3
20/09/2019 16:40	3,6	20/09/2019 22:50	1,2	21/09/2019 5:10	1,4
20/09/2019 16:50	3,4	20/09/2019 23:00	1,7	21/09/2019 5:20	0,9
20/09/2019 17:00	3,4	20/09/2019 23:10	1,2	21/09/2019 5:30	1
20/09/2019 17:10	3,6	20/09/2019 23:20	1,3	21/09/2019 5:40	2,3
20/09/2019 17:20	3,6	20/09/2019 23:30	1,8	21/09/2019 5:50	2,2
20/09/2019 17:30	3,2	20/09/2019 23:40	2,1	21/09/2019 6:00	1,7
20/09/2019 17:40	2,9	20/09/2019 23:50	2,2	21/09/2019 6:10	2,2
20/09/2019 17:50	2,4	21/09/2019 0:10	2,3	21/09/2019 6:20	2,3
20/09/2019 18:00	2,4	21/09/2019 0:20	2,7	21/09/2019 6:30	2,4
20/09/2019 18:10	1,7	21/09/2019 0:30	2,3	21/09/2019 6:40	2,1
20/09/2019 18:20	1,5	21/09/2019 0:40	3,2	21/09/2019 6:50	1,6
20/09/2019 18:30	1,6	21/09/2019 0:50	4,2	21/09/2019 7:00	1,7
20/09/2019 18:40	2	21/09/2019 1:00	2,5	21/09/2019 7:10	1,2
20/09/2019 18:50	1,4	21/09/2019 1:10	2,6	21/09/2019 7:20	0,8
20/09/2019 19:00	1,5	21/09/2019 1:20	2,5	21/09/2019 7:30	1,1
20/09/2019 19:10	1,4	21/09/2019 1:30	3	21/09/2019 7:40	1,3
20/09/2019 19:20	1,7	21/09/2019 1:40	1,6	21/09/2019 7:50	1,3
20/09/2019 19:30	1,7	21/09/2019 1:50	0,9	21/09/2019 8:00	1,2
20/09/2019 19:40	2,8	21/09/2019 2:00	0,7	21/09/2019 8:10	0,8
20/09/2019 19:50	3,5	21/09/2019 2:10	1,4	21/09/2019 8:20	1,3
20/09/2019 20:00	3	21/09/2019 2:20	1,4	21/09/2019 8:30	1,4
20/09/2019 20:10	1,8	21/09/2019 2:30	0,4	21/09/2019 8:40	1,6
20/09/2019 20:20	1,7	21/09/2019 2:40	0,6	21/09/2019 8:50	1,6
20/09/2019 20:30	3	21/09/2019 2:50	1,6	21/09/2019 9:00	1,2
20/09/2019 20:40	2,1	21/09/2019 3:00	1,1	21/09/2019 9:10	1,2
20/09/2019 20:50	2	21/09/2019 3:10	1,1	21/09/2019 9:20	1,2
20/09/2019 21:00	2	21/09/2019 3:20	1,3	21/09/2019 9:30	0,9
20/09/2019 21:10	2,1	21/09/2019 3:30	3,1	21/09/2019 9:40	1,1

Fecha	Velocidad	Fecha	Velocidad	Fecha	Velocidad
21/09/2019 9:50	1,6	21/09/2019 16:00	2,3	21/09/2019 22:10	1,5
21/09/2019 10:00	1,2	21/09/2019 16:10	2,5	21/09/2019 22:20	1,7
21/09/2019 10:10	1,1	21/09/2019 16:20	2,6	21/09/2019 22:30	1,1
21/09/2019 10:20	1,5	21/09/2019 16:30	2,7	21/09/2019 22:40	1
21/09/2019 10:30	1,8	21/09/2019 16:40	4,5	21/09/2019 22:50	0,8
21/09/2019 10:40	2,2	21/09/2019 16:50	4,8	21/09/2019 23:00	1,3
21/09/2019 10:50	2,2	21/09/2019 17:00	5,8	21/09/2019 23:10	0,8
21/09/2019 11:00	1,8	21/09/2019 17:10	5,8	21/09/2019 23:20	0,9
21/09/2019 11:10	1,6	21/09/2019 17:20	5,2	21/09/2019 23:30	0,6
21/09/2019 11:20	2,3	21/09/2019 17:30	5,4	21/09/2019 23:40	0,3
21/09/2019 11:30	1,8	21/09/2019 17:40	4,7	21/09/2019 23:50	0,3
21/09/2019 11:40	1,4	21/09/2019 17:50	4	22/09/2019 0:10	0,8
21/09/2019 11:50	1,9	21/09/2019 18:00	4,2	22/09/2019 0:20	1
21/09/2019 12:00	1,9	21/09/2019 18:10	3,8	22/09/2019 0:30	2,1
21/09/2019 12:10	2,5	21/09/2019 18:20	3,4	22/09/2019 0:40	2,2
21/09/2019 12:20	2	21/09/2019 18:30	2,6	22/09/2019 0:50	2,1
21/09/2019 12:30	1,8	21/09/2019 18:40	1,5	22/09/2019 1:00	3
21/09/2019 12:40	3,4	21/09/2019 18:50	1,2	22/09/2019 1:10	2,3
21/09/2019 12:50	2,3	21/09/2019 19:00	1,6	22/09/2019 1:20	1,8
21/09/2019 13:00	2,5	21/09/2019 19:10	1,3	22/09/2019 1:30	1,3
21/09/2019 13:10	1,5	21/09/2019 19:20	1,6	22/09/2019 1:40	1
21/09/2019 13:20	0,7	21/09/2019 19:30	1,1	22/09/2019 1:50	0,9
21/09/2019 13:30	1,6	21/09/2019 19:40	1,7	22/09/2019 2:00	0,7
21/09/2019 13:40	1,8	21/09/2019 19:50	1,4	22/09/2019 2:10	0,9
21/09/2019 13:50	1	21/09/2019 20:00	1,4	22/09/2019 2:20	1
21/09/2019 14:00	1,2	21/09/2019 20:10	1,3	22/09/2019 2:30	1,2
21/09/2019 14:10	1,7	21/09/2019 20:20	1,2	22/09/2019 2:40	1,5
21/09/2019 14:20	1,6	21/09/2019 20:30	1,5	22/09/2019 2:50	1,3
21/09/2019 14:30	1,6	21/09/2019 20:40	1,4	22/09/2019 3:00	0,6
21/09/2019 14:40	1,7	21/09/2019 20:50	1	22/09/2019 3:10	0,7
21/09/2019 14:50	1,8	21/09/2019 21:00	1,7	22/09/2019 3:20	1
21/09/2019 15:00	1,8	21/09/2019 21:10	1,3	22/09/2019 3:30	2,1
21/09/2019 15:10	2	21/09/2019 21:20	1,6	22/09/2019 3:40	1,9
21/09/2019 15:20	4,5	21/09/2019 21:30	1,1	22/09/2019 3:50	1,7
21/09/2019 15:30	2,7	21/09/2019 21:40	1,5	22/09/2019 4:00	2
21/09/2019 15:40	2,3	21/09/2019 21:50	1,5	22/09/2019 4:10	1,7
21/09/2019 15:50	2,3	21/09/2019 22:00	1,5	22/09/2019 4:20	1,7

Fecha	Velocidad	Fecha	Velocidad	Fecha	Velocidad
22/09/2019 4:30	1,1	22/09/2019 10:40	4,4	22/09/2019 16:50	2,9
22/09/2019 4:40	0,8	22/09/2019 10:50	4,6	22/09/2019 17:00	2,1
22/09/2019 4:50	0,4	22/09/2019 11:00	5,8	22/09/2019 17:10	2,3
22/09/2019 5:00	1,1	22/09/2019 11:10	6,8	22/09/2019 17:20	2
22/09/2019 5:10	1,3	22/09/2019 11:20	6,3	22/09/2019 17:30	2,5
22/09/2019 5:20	0,7	22/09/2019 11:30	6,1	22/09/2019 17:40	2,4
22/09/2019 5:30	0,3	22/09/2019 11:40	5,9	22/09/2019 17:50	1,6
22/09/2019 5:40	0,8	22/09/2019 11:50	5,6	22/09/2019 18:00	1,7
22/09/2019 5:50	0,9	22/09/2019 12:00	5,9	22/09/2019 18:10	2,1
22/09/2019 6:00	1	22/09/2019 12:10	5,7	22/09/2019 18:20	1,9
22/09/2019 6:10	1,2	22/09/2019 12:20	5,2	22/09/2019 18:30	1,6
22/09/2019 6:20	0,9	22/09/2019 12:30	6,2	22/09/2019 18:40	1,2
22/09/2019 6:30	0,8	22/09/2019 12:40	6,9	22/09/2019 18:50	0,8
22/09/2019 6:40	0,9	22/09/2019 12:50	6,4	22/09/2019 19:00	1,2
22/09/2019 6:50	1	22/09/2019 13:00	5,8	22/09/2019 19:10	2,3
22/09/2019 7:00	1,1	22/09/2019 13:10	5,3	22/09/2019 19:20	2,6
22/09/2019 7:10	1,6	22/09/2019 13:20	6,7	22/09/2019 19:30	2,8
22/09/2019 7:20	2,1	22/09/2019 13:30	6,7	22/09/2019 19:40	1,3
22/09/2019 7:30	2,2	22/09/2019 13:40	5,9	22/09/2019 19:50	1,2
22/09/2019 7:40	1,9	22/09/2019 13:50	5,4	22/09/2019 20:00	1
22/09/2019 7:50	1,9	22/09/2019 14:00	5,4	22/09/2019 20:10	4,7
22/09/2019 8:00	1,8	22/09/2019 14:10	5,2	22/09/2019 20:20	8,3
22/09/2019 8:10	1,1	22/09/2019 14:20	6	22/09/2019 20:30	7,4
22/09/2019 8:20	1,1	22/09/2019 14:30	6,3	22/09/2019 20:40	7,1
22/09/2019 8:30	1,2	22/09/2019 14:40	5,7	22/09/2019 20:50	4,9
22/09/2019 8:40	0,8	22/09/2019 14:50	5,5	22/09/2019 21:00	5,9
22/09/2019 8:50	1,2	22/09/2019 15:00	5,4	22/09/2019 21:10	5,8
22/09/2019 9:00	1,3	22/09/2019 15:10	4,9	22/09/2019 21:20	3,1
22/09/2019 9:10	1,3	22/09/2019 15:20	3,2	22/09/2019 21:30	2,5
22/09/2019 9:20	1,4	22/09/2019 15:30	2,4	22/09/2019 21:40	2,7
22/09/2019 9:30	1,6	22/09/2019 15:40	2,7	22/09/2019 21:50	2,6
22/09/2019 9:40	2,5	22/09/2019 15:50	3,8	22/09/2019 22:00	2,6
22/09/2019 9:50	1,4	22/09/2019 16:00	2,7	22/09/2019 22:10	3,7
22/09/2019 10:00	2,1	22/09/2019 16:10	3,1	22/09/2019 22:20	4,1
22/09/2019 10:10	1,6	22/09/2019 16:20	3	22/09/2019 22:30	3,7
22/09/2019 10:20	2,2	22/09/2019 16:30	2,6	22/09/2019 22:40	3,8
22/09/2019 10:30	2,7	22/09/2019 16:40	1,9	22/09/2019 22:50	3,8

Fecha	Velocidad	Fecha	Velocidad	Fecha	Velocidad
22/09/2019 23:00	2,9	23/09/2019 5:20	1,2	23/09/2019 11:30	2,6
22/09/2019 23:10	1,5	23/09/2019 5:30	0,6	23/09/2019 11:40	3,6
22/09/2019 23:20	2,8	23/09/2019 5:40	0,5	23/09/2019 11:50	4,5
22/09/2019 23:30	3,4	23/09/2019 5:50	0,7	23/09/2019 12:00	4,1
22/09/2019 23:40	2,1	23/09/2019 6:00	1	23/09/2019 12:10	5
22/09/2019 23:50	2	23/09/2019 6:10	1,3	23/09/2019 12:20	1,7
23/09/2019 0:10	2,6	23/09/2019 6:20	1,4	23/09/2019 12:30	2,6
23/09/2019 0:20	2,7	23/09/2019 6:30	0,8	23/09/2019 12:40	3,6
23/09/2019 0:30	2,8	23/09/2019 6:40	1,4	23/09/2019 12:50	2,6
23/09/2019 0:40	4	23/09/2019 6:50	1,4	23/09/2019 13:00	0,9
23/09/2019 0:50	4,3	23/09/2019 7:00	1,1	23/09/2019 13:10	1,9
23/09/2019 1:00	3,6	23/09/2019 7:10	1,3	23/09/2019 13:20	6,2
23/09/2019 1:10	3,1	23/09/2019 7:20	1,3	23/09/2019 13:30	7,6
23/09/2019 1:20	2,8	23/09/2019 7:30	1,3	23/09/2019 13:40	8,1
23/09/2019 1:30	2,8	23/09/2019 7:40	1,6	23/09/2019 13:50	8,8
23/09/2019 1:40	3	23/09/2019 7:50	1,9	23/09/2019 14:00	8,8
23/09/2019 1:50	2,1	23/09/2019 8:00	1,7	23/09/2019 14:10	8,5
23/09/2019 2:00	1,6	23/09/2019 8:10	1	23/09/2019 14:20	9,4
23/09/2019 2:10	1,6	23/09/2019 8:20	0,9	23/09/2019 14:30	8,8
23/09/2019 2:20	1,4	23/09/2019 8:30	0,9	23/09/2019 14:40	7,1
23/09/2019 2:30	1,9	23/09/2019 8:40	0,8	23/09/2019 14:50	4,1
23/09/2019 2:40	2,2	23/09/2019 8:50	1,4	23/09/2019 15:00	5,5
23/09/2019 2:50	2,5	23/09/2019 9:00	2	23/09/2019 15:10	2,7
23/09/2019 3:00	2,2	23/09/2019 9:10	1,4	23/09/2019 15:20	8,7
23/09/2019 3:10	1,2	23/09/2019 9:20	1	23/09/2019 15:30	9,1
23/09/2019 3:20	1,1	23/09/2019 9:30	1,2	23/09/2019 15:40	9,3
23/09/2019 3:30	1,9	23/09/2019 9:40	2	23/09/2019 15:50	8,6
23/09/2019 3:40	1,2	23/09/2019 9:50	1,6	23/09/2019 16:00	9,5
23/09/2019 3:50	1,1	23/09/2019 10:00	2,1	23/09/2019 16:10	8,4
23/09/2019 4:00	0,5	23/09/2019 10:10	3	23/09/2019 16:20	9,8
23/09/2019 4:10	0,9	23/09/2019 10:20	2,3	23/09/2019 16:30	10,5
23/09/2019 4:20	1,1	23/09/2019 10:30	1,9	23/09/2019 16:40	10,5
23/09/2019 4:30	0,7	23/09/2019 10:40	1,1	23/09/2019 16:50	10,3
23/09/2019 4:40	1,1	23/09/2019 10:50	1,8	23/09/2019 17:00	9,8
23/09/2019 4:50	1,7	23/09/2019 11:00	2,4	23/09/2019 17:10	9,7
23/09/2019 5:00	1,4	23/09/2019 11:10	1,7	23/09/2019 17:20	9,8
23/09/2019 5:10	1,6	23/09/2019 11:20	0,9	23/09/2019 17:30	9

Fecha	Velocidad	Fecha	Velocidad	Fecha	Velocidad
23/09/2019 17:40	8,4	23/09/2019 23:50	3,1	24/09/2019 6:10	0,7
23/09/2019 17:50	8,8	24/09/2019 0:10	0,7	24/09/2019 6:20	1,8
23/09/2019 18:00	8,1	24/09/2019 0:20	0,9	24/09/2019 6:30	1,5
23/09/2019 18:10	7,8	24/09/2019 0:30	1,5	24/09/2019 6:40	1,1
23/09/2019 18:20	7,7	24/09/2019 0:40	2	24/09/2019 6:50	1,3
23/09/2019 18:30	7,6	24/09/2019 0:50	2,1	24/09/2019 7:00	0,9
23/09/2019 18:40	7	24/09/2019 1:00	2	24/09/2019 7:10	0,5
23/09/2019 18:50	5,7	24/09/2019 1:10	2,3	24/09/2019 7:20	0,6
23/09/2019 19:00	4,8	24/09/2019 1:20	2,2	24/09/2019 7:30	0,5
23/09/2019 19:10	4,5	24/09/2019 1:30	2,7	24/09/2019 7:40	0,5
23/09/2019 19:20	3,5	24/09/2019 1:40	2,3	24/09/2019 7:50	0,8
23/09/2019 19:30	4,6	24/09/2019 1:50	1,6	24/09/2019 8:00	1,2
23/09/2019 19:40	5,7	24/09/2019 2:00	1,2	24/09/2019 8:10	0,9
23/09/2019 19:50	5,4	24/09/2019 2:10	1,2	24/09/2019 8:20	0,5
23/09/2019 20:00	4,9	24/09/2019 2:20	1,2	24/09/2019 8:30	1
23/09/2019 20:10	4,8	24/09/2019 2:30	0,7	24/09/2019 8:40	0,7
23/09/2019 20:20	5,4	24/09/2019 2:40	0,6	24/09/2019 8:50	0,8
23/09/2019 20:30	5,9	24/09/2019 2:50	0,8	24/09/2019 9:00	1,5
23/09/2019 20:40	4,2	24/09/2019 3:00	0,7	24/09/2019 9:10	1,4
23/09/2019 20:50	3,5	24/09/2019 3:10	0,7	24/09/2019 9:20	1
23/09/2019 21:00	3,2	24/09/2019 3:20	0,4	24/09/2019 9:30	1,3
23/09/2019 21:10	4	24/09/2019 3:30	1,5	24/09/2019 9:40	0,7
23/09/2019 21:20	3,7	24/09/2019 3:40	1,7	24/09/2019 9:50	1,3
23/09/2019 21:30	3,1	24/09/2019 3:50	1,6	24/09/2019 10:00	1,1
23/09/2019 21:40	3,6	24/09/2019 4:00	1,8	24/09/2019 10:10	1,3
23/09/2019 21:50	4,2	24/09/2019 4:10	1,7	24/09/2019 10:20	1,1
23/09/2019 22:00	2,8	24/09/2019 4:20	1,6	24/09/2019 10:30	1,9
23/09/2019 22:10	2,5	24/09/2019 4:30	1,6	24/09/2019 10:40	1,2
23/09/2019 22:20	1,9	24/09/2019 4:40	1,2	24/09/2019 10:50	1,3
23/09/2019 22:30	3,4	24/09/2019 4:50	1,5	24/09/2019 11:00	1,7
23/09/2019 22:40	2,9	24/09/2019 5:00	1,3	24/09/2019 11:10	1,5
23/09/2019 22:50	2,8	24/09/2019 5:10	1,5	24/09/2019 11:20	4,3
23/09/2019 23:00	2,6	24/09/2019 5:20	1,4	24/09/2019 11:30	3,8
23/09/2019 23:10	2,6	24/09/2019 5:30	1	24/09/2019 11:40	3,9
23/09/2019 23:20	2,7	24/09/2019 5:40	0,6	24/09/2019 11:50	4,3
23/09/2019 23:30	2,6	24/09/2019 5:50	1	24/09/2019 12:00	5,2
23/09/2019 23:40	3,2	24/09/2019 6:00	0,6	24/09/2019 12:10	5,6

Fecha	Velocidad	Fecha	Velocidad	Fecha	Velocidad
24/09/2019 12:20	5	24/09/2019 18:30	3,7	25/09/2019 0:50	2,1
24/09/2019 12:30	5,5	24/09/2019 18:40	3	25/09/2019 1:00	1,6
24/09/2019 12:40	5,6	24/09/2019 18:50	2,5	25/09/2019 1:10	2
24/09/2019 12:50	5,9	24/09/2019 19:00	3,7	25/09/2019 1:20	2,8
24/09/2019 13:00	5,9	24/09/2019 19:10	1,8	25/09/2019 1:30	3,1
24/09/2019 13:10	5,2	24/09/2019 19:20	1,9	25/09/2019 1:40	2,6
24/09/2019 13:20	5,4	24/09/2019 19:30	3,5	25/09/2019 1:50	4,2
24/09/2019 13:30	5	24/09/2019 19:40	4,7	25/09/2019 2:00	5,6
24/09/2019 13:40	4,9	24/09/2019 19:50	4,5	25/09/2019 2:10	4,5
24/09/2019 13:50	5	24/09/2019 20:00	4,2	25/09/2019 2:20	3,8
24/09/2019 14:00	5,4	24/09/2019 20:10	2,7	25/09/2019 2:30	3
24/09/2019 14:10	4,7	24/09/2019 20:20	3,5	25/09/2019 2:40	4,8
24/09/2019 14:20	4	24/09/2019 20:30	4,8	25/09/2019 2:50	5,6
24/09/2019 14:30	5,4	24/09/2019 20:40	5,9	25/09/2019 3:00	5,5
24/09/2019 14:40	5,8	24/09/2019 20:50	5	25/09/2019 3:10	5,8
24/09/2019 14:50	5,8	24/09/2019 21:00	4,1	25/09/2019 3:20	5,3
24/09/2019 15:00	5,2	24/09/2019 21:10	2,8	25/09/2019 3:30	4,6
24/09/2019 15:10	5,1	24/09/2019 21:20	2	25/09/2019 3:40	6,6
24/09/2019 15:20	3	24/09/2019 21:30	2,4	25/09/2019 3:50	8,4
24/09/2019 15:30	4,2	24/09/2019 21:40	2,9	25/09/2019 4:00	7,7
24/09/2019 15:40	4,2	24/09/2019 21:50	2,3	25/09/2019 4:10	7,2
24/09/2019 15:50	3,4	24/09/2019 22:00	2,2	25/09/2019 4:20	4,4
24/09/2019 16:00	1,3	24/09/2019 22:10	2,4	25/09/2019 4:30	2,1
24/09/2019 16:10	1,3	24/09/2019 22:20	2,6	25/09/2019 4:40	2
24/09/2019 16:20	1,6	24/09/2019 22:30	3,5	25/09/2019 4:50	1,7
24/09/2019 16:30	2,9	24/09/2019 22:40	3,4	25/09/2019 5:00	1,5
24/09/2019 16:40	1,8	24/09/2019 22:50	3,4	25/09/2019 5:10	1,4
24/09/2019 16:50	1,3	24/09/2019 23:00	3,4	25/09/2019 5:20	1,8
24/09/2019 17:00	1	24/09/2019 23:10	2,9	25/09/2019 5:30	1,2
24/09/2019 17:10	2,4	24/09/2019 23:20	2,3	25/09/2019 5:40	1,2
24/09/2019 17:20	4,5	24/09/2019 23:30	1,4	25/09/2019 5:50	0,5
24/09/2019 17:30	3,7	24/09/2019 23:40	0,6	25/09/2019 6:00	1,1
24/09/2019 17:40	2,7	24/09/2019 23:50	0,6	25/09/2019 6:10	0,7
24/09/2019 17:50	1,8	25/09/2019 0:10	0,8	25/09/2019 6:20	0,4
24/09/2019 18:00	1,6	25/09/2019 0:20	2,1	25/09/2019 6:30	0,8
24/09/2019 18:10	2,5	25/09/2019 0:30	2	25/09/2019 6:40	0,4
24/09/2019 18:20	2,4	25/09/2019 0:40	2,3	25/09/2019 6:50	0,5

Fecha	Velocidad	Fecha	Velocidad	Fecha	Velocidad
25/09/2019 7:00	1	25/09/2019 12:10	3,5	25/09/2019 17:20	8
25/09/2019 7:10	1,4	25/09/2019 12:20	5,5	25/09/2019 17:30	7,6
25/09/2019 7:20	0,9	25/09/2019 12:30	5,8	25/09/2019 17:40	5,4
25/09/2019 7:30	1,7	25/09/2019 12:40	5,5	25/09/2019 17:50	5,1
25/09/2019 7:40	2	25/09/2019 12:50	5,5	25/09/2019 18:00	3,8
25/09/2019 7:50	1,9	25/09/2019 13:00	4,8	25/09/2019 18:10	3,4
25/09/2019 8:00	1,4	25/09/2019 13:10	5,5	25/09/2019 18:20	4,5
25/09/2019 8:10	1,4	25/09/2019 13:20	4,8	25/09/2019 18:30	3,5
25/09/2019 8:20	1	25/09/2019 13:30	3,9	25/09/2019 18:40	3,2
25/09/2019 8:30	1,8	25/09/2019 13:40	3,1	25/09/2019 18:50	2,6
25/09/2019 8:40	1,4	25/09/2019 13:50	2,8	25/09/2019 19:00	4,1
25/09/2019 8:50	1,8	25/09/2019 14:00	2,6	25/09/2019 19:10	3
25/09/2019 9:00	1,4	25/09/2019 14:10	3,1	25/09/2019 19:20	2,3
25/09/2019 9:10	1,7	25/09/2019 14:20	2,2	25/09/2019 19:30	1,6
25/09/2019 9:20	0,8	25/09/2019 14:30	8,8	25/09/2019 19:40	2,2
25/09/2019 9:30	1,6	25/09/2019 14:40	10,3	25/09/2019 19:50	1,6
25/09/2019 9:40	1,9	25/09/2019 14:50	9,5	25/09/2019 20:00	1,3
25/09/2019 9:50	3,8	25/09/2019 15:00	8,2	25/09/2019 20:10	2,3
25/09/2019 10:00	4,2	25/09/2019 15:10	9,6	25/09/2019 20:20	1,4
25/09/2019 10:10	3,8	25/09/2019 15:20	9,3	25/09/2019 20:30	0,8
25/09/2019 10:20	3,9	25/09/2019 15:30	8,6	25/09/2019 20:40	1,2
25/09/2019 10:30	4,7	25/09/2019 15:40	8,9	25/09/2019 20:50	2,2
25/09/2019 10:40	4,7	25/09/2019 15:50	9,7	25/09/2019 21:00	2,4
25/09/2019 10:50	4,4	25/09/2019 16:00	8,6	25/09/2019 21:10	1,8
25/09/2019 11:00	4,6	25/09/2019 16:10	7,5	25/09/2019 21:20	2,5
25/09/2019 11:10	4,1	25/09/2019 16:20	7,5	25/09/2019 21:30	1,9
25/09/2019 11:20	4,6	25/09/2019 16:30	8	25/09/2019 21:40	1,2
25/09/2019 11:30	5,1	25/09/2019 16:40	7,9	25/09/2019 21:50	1,4
25/09/2019 11:40	4,3	25/09/2019 16:50	8	25/09/2019 22:00	1,7
25/09/2019 11:50	3	25/09/2019 17:00	7,8		
25/09/2019 12:00	3,6	25/09/2019 17:10	7,8		

Fecha	Velocidad	Fecha	Velocidad	Fecha	Velocidad
9/10/2019 23:10	2,5	10/10/2019 5:30	1,8	10/10/2019 12:00	2,9
9/10/2019 23:20	1,5	10/10/2019 5:40	1,7	10/10/2019 12:10	2,5
9/10/2019 23:30	0,6	10/10/2019 5:50	1,9	10/10/2019 12:20	1,9
9/10/2019 23:40	0,8	10/10/2019 6:00	1,8	10/10/2019 12:30	0,7
9/10/2019 23:50	1,2	10/10/2019 6:10	1,4	10/10/2019 12:40	2,2
10/10/2019 0:10	1,4	10/10/2019 6:20	1	10/10/2019 12:50	2,7
10/10/2019 0:20	1,4	10/10/2019 6:30	1,3	10/10/2019 13:00	2,6
10/10/2019 0:30	1,1	10/10/2019 6:40	1,5	10/10/2019 13:10	3,4
10/10/2019 0:40	1,3	10/10/2019 6:50	0,8	10/10/2019 13:20	2,1
10/10/2019 0:50	1	10/10/2019 7:00	1,2	10/10/2019 13:30	3,7
10/10/2019 1:00	0,4	10/10/2019 7:10	1,1	10/10/2019 13:40	3,8
10/10/2019 1:10	1	10/10/2019 7:20	1,1	10/10/2019 13:50	3,3
10/10/2019 1:20	1,3	10/10/2019 7:30	1,4	10/10/2019 14:00	2,9
10/10/2019 1:30	1,7	10/10/2019 7:40	2,4	10/10/2019 14:10	2,6
10/10/2019 1:40	1,7	10/10/2019 7:50	2,1	10/10/2019 14:20	2,3
10/10/2019 1:50	2,4	10/10/2019 8:00	2,3	10/10/2019 14:30	2,4
10/10/2019 2:00	1,9	10/10/2019 8:10	2,4	10/10/2019 14:40	2
10/10/2019 2:10	1,5	10/10/2019 8:20	1,4	10/10/2019 14:50	2,9
10/10/2019 2:20	1,9	10/10/2019 8:30	1,3	10/10/2019 15:00	5,4
10/10/2019 2:30	1,8	10/10/2019 8:40	0,8	10/10/2019 15:10	3,9
10/10/2019 2:40	1,2	10/10/2019 8:50	1,3	10/10/2019 15:20	5,3
10/10/2019 2:50	1,1	10/10/2019 9:00	1,1	10/10/2019 15:30	5,1
10/10/2019 3:00	1	10/10/2019 9:30	0,5	10/10/2019 15:40	4,5
10/10/2019 3:10	1,3	10/10/2019 9:40	0,9	10/10/2019 15:50	5,2
10/10/2019 3:20	1	10/10/2019 9:50	1	10/10/2019 16:00	5,3
10/10/2019 3:30	1	10/10/2019 10:00	0,8	10/10/2019 16:10	4,7
10/10/2019 3:40	0,8	10/10/2019 10:10	0,9	10/10/2019 16:20	3,6
10/10/2019 3:50	1	10/10/2019 10:20	0,8	10/10/2019 16:30	3,7
10/10/2019 4:00	1,5	10/10/2019 10:30	0,7	10/10/2019 16:40	3,2
10/10/2019 4:10	1,5	10/10/2019 10:40	0,7	10/10/2019 16:50	4,4
10/10/2019 4:20	1,9	10/10/2019 10:50	0,6	10/10/2019 17:00	3,1
10/10/2019 4:30	3,9	10/10/2019 11:00	1	10/10/2019 17:10	4,9
10/10/2019 4:40	4,3	10/10/2019 11:10	1,2	10/10/2019 17:20	4,3
10/10/2019 4:50	3,5	10/10/2019 11:20	1,7	10/10/2019 17:30	3,4
10/10/2019 5:00	3,2	10/10/2019 11:30	1,8	10/10/2019 17:40	3,3
10/10/2019 5:10	3,4	10/10/2019 11:40	0,7	10/10/2019 17:50	3
10/10/2019 5:20	3,3	10/10/2019 11:50	1,9	10/10/2019 18:00	3

Fecha	Velocidad	Fecha	Velocidad	Fecha	Velocidad
10/10/2019 18:10	2,6	11/10/2019 0:30	1,6	11/10/2019 6:40	5,5
10/10/2019 18:20	2,1	11/10/2019 0:40	0,9	11/10/2019 6:50	5,5
10/10/2019 18:30	2,3	11/10/2019 0:50	1,2	11/10/2019 7:00	3,2
10/10/2019 18:40	2,5	11/10/2019 1:00	1,8	11/10/2019 7:10	2,4
10/10/2019 18:50	2,8	11/10/2019 1:10	2,1	11/10/2019 7:20	2,4
10/10/2019 19:00	3	11/10/2019 1:20	2,2	11/10/2019 7:30	2
10/10/2019 19:10	2,6	11/10/2019 1:30	1,3	11/10/2019 7:40	2,5
10/10/2019 19:20	2,4	11/10/2019 1:40	0,6	11/10/2019 7:50	3,3
10/10/2019 19:30	1,4	11/10/2019 1:50	0,6	11/10/2019 8:00	2,4
10/10/2019 19:40	2	11/10/2019 2:00	1,6	11/10/2019 8:10	2,3
10/10/2019 19:50	2,6	11/10/2019 2:10	1,7	11/10/2019 8:20	2,7
10/10/2019 20:00	3	11/10/2019 2:20	1,2	11/10/2019 8:30	2,5
10/10/2019 20:10	2,8	11/10/2019 2:30	1	11/10/2019 8:40	2,9
10/10/2019 20:20	3,1	11/10/2019 2:40	1	11/10/2019 8:50	4
10/10/2019 20:30	1,9	11/10/2019 2:50	1,7	11/10/2019 9:00	2,9
10/10/2019 20:40	2,5	11/10/2019 3:00	2	11/10/2019 9:10	2,5
10/10/2019 20:50	2,5	11/10/2019 3:10	0,9	11/10/2019 9:20	4,3
10/10/2019 21:00	2,3	11/10/2019 3:20	0,8	11/10/2019 9:30	5,7
10/10/2019 21:10	1,8	11/10/2019 3:30	1	11/10/2019 9:40	4,9
10/10/2019 21:20	1,5	11/10/2019 3:40	1,6	11/10/2019 9:50	5,5
10/10/2019 21:30	0,8	11/10/2019 3:50	1,5	11/10/2019 10:00	5,7
10/10/2019 21:40	1	11/10/2019 4:00	1,2	11/10/2019 10:10	5,5
10/10/2019 21:50	1,3	11/10/2019 4:10	1,9	11/10/2019 10:20	5,7
10/10/2019 22:00	2	11/10/2019 4:20	1,6	11/10/2019 10:30	3,9
10/10/2019 22:10	2	11/10/2019 4:30	1,7	11/10/2019 10:40	4,3
10/10/2019 22:20	1,7	11/10/2019 4:40	2,3	11/10/2019 10:50	6
10/10/2019 22:30	2	11/10/2019 4:50	3,2	11/10/2019 11:00	5,1
10/10/2019 22:40	1,8	11/10/2019 5:00	3,4	11/10/2019 11:10	5,3
10/10/2019 22:50	1,5	11/10/2019 5:10	4,7	11/10/2019 11:20	6,4
10/10/2019 23:00	1,5	11/10/2019 5:20	4,6	11/10/2019 11:30	7,3
10/10/2019 23:10	1	11/10/2019 5:30	4,7	11/10/2019 11:40	7,2
10/10/2019 23:20	1,1	11/10/2019 5:40	4,4	11/10/2019 11:50	6,3
10/10/2019 23:30	0,9	11/10/2019 5:50	4,9	11/10/2019 12:00	5,8
10/10/2019 23:40	1,5	11/10/2019 6:00	4,2	11/10/2019 12:10	7,6
10/10/2019 23:50	1,7	11/10/2019 6:10	4,2	11/10/2019 12:20	8,7
11/10/2019 0:10	0,9	11/10/2019 6:20	3,8	11/10/2019 12:30	8,9
11/10/2019 0:20	1,1	11/10/2019 6:30	4,9	11/10/2019 12:40	8,8

Fecha	Velocidad	Fecha	Velocidad	Fecha	Velocidad
11/10/2019 12:50	10,6	11/10/2019 19:00	3,9	12/10/2019 1:20	2,2
11/10/2019 13:00	10,8	11/10/2019 19:10	2,6	12/10/2019 1:30	2,4
11/10/2019 13:10	11,4	11/10/2019 19:20	3,7	12/10/2019 1:40	2,3
11/10/2019 13:20	10,6	11/10/2019 19:30	3,6	12/10/2019 1:50	2,4
11/10/2019 13:30	9,5	11/10/2019 19:40	3,5	12/10/2019 2:00	2,4
11/10/2019 13:40	11,4	11/10/2019 19:50	2,6	12/10/2019 2:10	2,6
11/10/2019 13:50	11,3	11/10/2019 20:00	2,8	12/10/2019 2:20	4
11/10/2019 14:00	9,2	11/10/2019 20:10	2,3	12/10/2019 2:30	3,6
11/10/2019 14:10	9,7	11/10/2019 20:20	2,6	12/10/2019 2:40	4,9
11/10/2019 14:20	9,8	11/10/2019 20:30	2,6	12/10/2019 2:50	5,4
11/10/2019 14:30	9,2	11/10/2019 20:40	2,7	12/10/2019 3:00	5,6
11/10/2019 14:40	8,4	11/10/2019 20:50	1,4	12/10/2019 3:10	4,8
11/10/2019 14:50	9	11/10/2019 21:00	1,9	12/10/2019 3:20	4,3
11/10/2019 15:00	10,1	11/10/2019 21:10	1,1	12/10/2019 3:30	4
11/10/2019 15:10	8	11/10/2019 21:20	1,1	12/10/2019 3:40	4,7
11/10/2019 15:20	8	11/10/2019 21:30	1,6	12/10/2019 3:50	5,2
11/10/2019 15:30	7,2	11/10/2019 21:40	2,1	12/10/2019 4:00	5,6
11/10/2019 15:40	6,6	11/10/2019 21:50	1,5	12/10/2019 4:10	6,3
11/10/2019 15:50	5,2	11/10/2019 22:00	1,3	12/10/2019 4:20	6
11/10/2019 16:00	4,3	11/10/2019 22:10	0,3	12/10/2019 4:30	4,9
11/10/2019 16:10	3,9	11/10/2019 22:20	0,5	12/10/2019 4:40	5,3
11/10/2019 16:20	2,9	11/10/2019 22:30	1	12/10/2019 4:50	6,7
11/10/2019 16:30	3,7	11/10/2019 22:40	0,8	12/10/2019 5:00	6,6
11/10/2019 16:40	3	11/10/2019 22:50	0,8	12/10/2019 5:10	6,4
11/10/2019 16:50	4,1	11/10/2019 23:00	1	12/10/2019 5:20	5,8
11/10/2019 17:00	3,2	11/10/2019 23:10	1,6	12/10/2019 5:30	5,3
11/10/2019 17:10	2,6	11/10/2019 23:20	1,6	12/10/2019 5:40	5,1
11/10/2019 17:20	2	11/10/2019 23:30	1,7	12/10/2019 5:50	5,1
11/10/2019 17:30	2	11/10/2019 23:40	1,6	12/10/2019 6:00	3,8
11/10/2019 17:40	2,7	11/10/2019 23:50	1,9	12/10/2019 6:10	1,3
11/10/2019 17:50	2,3	12/10/2019 0:10	2,3	12/10/2019 6:20	1,3
11/10/2019 18:00	2,3	12/10/2019 0:20	2,2	12/10/2019 6:30	2,6
11/10/2019 18:10	2,3	12/10/2019 0:30	2,6	12/10/2019 6:40	2,1
11/10/2019 18:20	4,9	12/10/2019 0:40	3	12/10/2019 6:50	2,5
11/10/2019 18:30	7,2	12/10/2019 0:50	2,4	12/10/2019 7:00	1,7
11/10/2019 18:40	3,2	12/10/2019 1:00	2,4	12/10/2019 7:10	2,6
11/10/2019 18:50	4,2	12/10/2019 1:10	2,6	12/10/2019 7:20	2

Fecha	Velocidad	Fecha	Velocidad	Fecha	Velocidad
12/10/2019 7:30	1,5	12/10/2019 13:40	3,8	12/10/2019 19:50	2,6
12/10/2019 7:40	1	12/10/2019 13:50	4	12/10/2019 20:00	3,1
12/10/2019 7:50	1,8	12/10/2019 14:00	3,7	12/10/2019 20:10	2,4
12/10/2019 8:00	2,5	12/10/2019 14:10	4	12/10/2019 20:20	2,5
12/10/2019 8:10	3,1	12/10/2019 14:20	4,4	12/10/2019 20:30	2,4
12/10/2019 8:20	2,8	12/10/2019 14:30	5	12/10/2019 20:40	3,1
12/10/2019 8:30	2,9	12/10/2019 14:40	4,7	12/10/2019 20:50	3,4
12/10/2019 8:40	3,2	12/10/2019 14:50	4,9	12/10/2019 21:00	3,1
12/10/2019 8:50	2,4	12/10/2019 15:00	5,1	12/10/2019 21:10	2,7
12/10/2019 9:00	2,7	12/10/2019 15:10	3,7	12/10/2019 21:20	3,2
12/10/2019 9:10	2,1	12/10/2019 15:20	4	12/10/2019 21:30	2,5
12/10/2019 9:20	1,8	12/10/2019 15:30	3	12/10/2019 21:40	1,7
12/10/2019 9:30	2,2	12/10/2019 15:40	2,6	12/10/2019 21:50	1,1
12/10/2019 9:40	1,5	12/10/2019 15:50	3	12/10/2019 22:00	1,3
12/10/2019 9:50	1,6	12/10/2019 16:00	1,7	12/10/2019 22:10	2,1
12/10/2019 10:00	2	12/10/2019 16:10	2,1	12/10/2019 22:20	1,9
12/10/2019 10:10	2,5	12/10/2019 16:20	2,3	12/10/2019 22:30	1,4
12/10/2019 10:20	3,3	12/10/2019 16:30	4,1	12/10/2019 22:40	1,5
12/10/2019 10:30	3,2	12/10/2019 16:40	5,7	12/10/2019 22:50	1,5
12/10/2019 10:40	3,1	12/10/2019 16:50	6,3	12/10/2019 23:00	1,1
12/10/2019 10:50	3,6	12/10/2019 17:00	5,2	12/10/2019 23:10	1
12/10/2019 11:00	2,9	12/10/2019 17:10	3,8	12/10/2019 23:20	0,8
12/10/2019 11:10	3	12/10/2019 17:20	3,7	12/10/2019 23:30	0,8
12/10/2019 11:20	2,3	12/10/2019 17:30	2,5	12/10/2019 23:40	0,8
12/10/2019 11:30	2,8	12/10/2019 17:40	2,2	12/10/2019 23:50	0,8
12/10/2019 11:40	2,6	12/10/2019 17:50	3	13/10/2019 0:10	1,2
12/10/2019 11:50	2	12/10/2019 18:00	2,7	13/10/2019 0:20	1
12/10/2019 12:00	2,2	12/10/2019 18:10	2,2	13/10/2019 0:30	0,9
12/10/2019 12:10	2,3	12/10/2019 18:20	2,4	13/10/2019 0:40	0,6
12/10/2019 12:20	3,1	12/10/2019 18:30	1,9	13/10/2019 0:50	0,9
12/10/2019 12:30	3,4	12/10/2019 18:40	1,8	13/10/2019 1:00	0,9
12/10/2019 12:40	4	12/10/2019 18:50	1,5	13/10/2019 1:10	0,8
12/10/2019 12:50	4	12/10/2019 19:00	1,2	13/10/2019 1:20	1,4
12/10/2019 13:00	4,2	12/10/2019 19:10	1,4	13/10/2019 1:30	2,9
12/10/2019 13:10	4,4	12/10/2019 19:20	2	13/10/2019 1:40	1,8
12/10/2019 13:20	4	12/10/2019 19:30	2	13/10/2019 1:50	1,5
12/10/2019 13:30	3,9	12/10/2019 19:40	2,3	13/10/2019 2:00	3,2

Fecha	Velocidad	Fecha	Velocidad	Fecha	Velocidad
13/10/2019 2:10	3,5	13/10/2019 8:20	1,5	13/10/2019 14:30	6,1
13/10/2019 2:20	4	13/10/2019 8:30	1,5	13/10/2019 14:40	6,4
13/10/2019 2:30	3,6	13/10/2019 8:40	1,4	13/10/2019 14:50	5
13/10/2019 2:40	3,1	13/10/2019 8:50	1,7	13/10/2019 15:00	5,8
13/10/2019 2:50	2,8	13/10/2019 9:00	1,6	13/10/2019 15:10	5,8
13/10/2019 3:00	2,6	13/10/2019 9:10	1,4	13/10/2019 15:20	6
13/10/2019 3:10	2,3	13/10/2019 9:20	2	13/10/2019 15:30	3,6
13/10/2019 3:20	1,4	13/10/2019 9:30	1,8	13/10/2019 15:40	3
13/10/2019 3:30	1,7	13/10/2019 9:40	1,9	13/10/2019 15:50	2,8
13/10/2019 3:40	1,3	13/10/2019 9:50	2,4	13/10/2019 16:00	3,9
13/10/2019 3:50	2,4	13/10/2019 10:00	2,6	13/10/2019 16:10	2,5
13/10/2019 4:00	2,5	13/10/2019 10:10	3,5	13/10/2019 16:20	4,9
13/10/2019 4:10	1,6	13/10/2019 10:20	3,5	13/10/2019 16:30	4,7
13/10/2019 4:20	0,7	13/10/2019 10:30	6,9	13/10/2019 16:40	4,3
13/10/2019 4:30	1,3	13/10/2019 10:40	8,1	13/10/2019 16:50	3,4
13/10/2019 4:40	0,9	13/10/2019 10:50	9,4	13/10/2019 17:00	1,6
13/10/2019 4:50	0,9	13/10/2019 11:00	8,5	13/10/2019 17:10	4
13/10/2019 5:00	0,6	13/10/2019 11:10	10,8	13/10/2019 17:20	3,1
13/10/2019 5:10	0,4	13/10/2019 11:20	9,6	13/10/2019 17:30	2,7
13/10/2019 5:20	0,9	13/10/2019 11:30	9,1	13/10/2019 17:40	2,6
13/10/2019 5:30	1,7	13/10/2019 11:40	9,3	13/10/2019 17:50	2,2
13/10/2019 5:40	2,1	13/10/2019 11:50	7,9	13/10/2019 18:00	2,2
13/10/2019 5:50	1,7	13/10/2019 12:00	7,5	13/10/2019 18:10	2,2
13/10/2019 6:00	2	13/10/2019 12:10	8,3	13/10/2019 18:20	2,2
13/10/2019 6:10	1,4	13/10/2019 12:20	9,4	13/10/2019 18:30	1,7
13/10/2019 6:20	1,4	13/10/2019 12:30	8,2	13/10/2019 18:40	1,6
13/10/2019 6:30	1,1	13/10/2019 12:40	7,3	13/10/2019 18:50	1,3
13/10/2019 6:40	1	13/10/2019 12:50	7,9	13/10/2019 19:00	1,1
13/10/2019 6:50	1,2	13/10/2019 13:00	8	13/10/2019 19:10	1,5
13/10/2019 7:00	1,1	13/10/2019 13:10	6,9	13/10/2019 19:20	1
13/10/2019 7:10	1	13/10/2019 13:20	7	13/10/2019 19:30	1,4
13/10/2019 7:20	1,1	13/10/2019 13:30	6,6	13/10/2019 19:40	1,2
13/10/2019 7:30	0,7	13/10/2019 13:40	6	13/10/2019 19:50	1,3
13/10/2019 7:40	0,8	13/10/2019 13:50	7	13/10/2019 20:00	1,3
13/10/2019 7:50	1,8	13/10/2019 14:00	7,2	13/10/2019 20:10	0,9
13/10/2019 8:00	1,9	13/10/2019 14:10	7	13/10/2019 20:20	1,5
13/10/2019 8:10	1,5	13/10/2019 14:20	6	13/10/2019 20:30	1,1

Fecha	Velocidad	Fecha	Velocidad	Fecha	Velocidad
13/10/2019 20:40	0,9	14/10/2019 3:00	1,9	14/10/2019 9:10	2,3
13/10/2019 20:50	1,2	14/10/2019 3:10	1,9	14/10/2019 9:20	3,6
13/10/2019 21:00	1,9	14/10/2019 3:20	1,5	14/10/2019 9:30	5,8
13/10/2019 21:10	1,3	14/10/2019 3:30	1,3	14/10/2019 9:40	7
13/10/2019 21:20	2,9	14/10/2019 3:40	1,4	14/10/2019 9:50	5,7
13/10/2019 21:30	3	14/10/2019 3:50	0,9	14/10/2019 10:00	5,4
13/10/2019 21:40	2,3	14/10/2019 4:00	0,8	14/10/2019 10:10	6,3
13/10/2019 21:50	1,7	14/10/2019 4:10	1,1	14/10/2019 10:20	6,8
13/10/2019 22:00	1,2	14/10/2019 4:20	1,7	14/10/2019 10:30	7
13/10/2019 22:10	1,8	14/10/2019 4:30	1,8	14/10/2019 10:40	7,1
13/10/2019 22:20	1,4	14/10/2019 4:40	1,5	14/10/2019 10:50	7,3
13/10/2019 22:30	1,1	14/10/2019 4:50	1	14/10/2019 11:00	8,3
13/10/2019 22:40	2,3	14/10/2019 5:00	1,9	14/10/2019 11:10	9
13/10/2019 22:50	1,4	14/10/2019 5:10	1,2	14/10/2019 11:20	10
13/10/2019 23:00	2,2	14/10/2019 5:20	0,6	14/10/2019 11:30	7,9
13/10/2019 23:10	2,4	14/10/2019 5:30	1,5	14/10/2019 11:40	6
13/10/2019 23:20	1,9	14/10/2019 5:40	2,1	14/10/2019 11:50	6,3
13/10/2019 23:30	1,5	14/10/2019 5:50	2,1	14/10/2019 12:00	5,6
13/10/2019 23:40	3,5	14/10/2019 6:00	1,5	14/10/2019 12:10	5,6
13/10/2019 23:50	3,7	14/10/2019 6:10	0,5	14/10/2019 12:20	5,6
14/10/2019 0:10	2,8	14/10/2019 6:20	1,2	14/10/2019 12:30	4,6
14/10/2019 0:20	2,3	14/10/2019 6:30	0,9	14/10/2019 12:40	3,6
14/10/2019 0:30	2,2	14/10/2019 6:40	1,4	14/10/2019 12:50	4,4
14/10/2019 0:40	2,8	14/10/2019 6:50	1,3	14/10/2019 13:00	5,2
14/10/2019 0:50	3,6	14/10/2019 7:00	1,1	14/10/2019 13:10	4,9
14/10/2019 1:00	3,6	14/10/2019 7:10	2,2	14/10/2019 13:20	6,6
14/10/2019 1:10	3,5	14/10/2019 7:20	1,8	14/10/2019 13:30	7,5
14/10/2019 1:20	2,3	14/10/2019 7:30	1	14/10/2019 13:40	6,4
14/10/2019 1:30	2,1	14/10/2019 7:40	0,4	14/10/2019 13:50	6,7
14/10/2019 1:40	2,2	14/10/2019 7:50	1	14/10/2019 14:00	6,3
14/10/2019 1:50	2,1	14/10/2019 8:00	0,9	14/10/2019 14:10	6,1
14/10/2019 2:00	2,1	14/10/2019 8:10	1	14/10/2019 14:20	5,5
14/10/2019 2:10	1,1	14/10/2019 8:20	0,8	14/10/2019 14:30	6,3
14/10/2019 2:20	1,6	14/10/2019 8:30	0,7	14/10/2019 14:40	5,7
14/10/2019 2:30	1,1	14/10/2019 8:40	0,8	14/10/2019 14:50	5,2
14/10/2019 2:40	0,4	14/10/2019 8:50	1,7	14/10/2019 15:00	6,1
14/10/2019 2:50	1,1	14/10/2019 9:00	1,6	14/10/2019 15:10	5,8

Fecha	Velocidad	Fecha	Velocidad	Fecha	Velocidad
14/10/2019 15:20	5,7	14/10/2019 21:30	0,8	15/10/2019 3:50	2,2
14/10/2019 15:30	6,7	14/10/2019 21:40	0,6	15/10/2019 4:00	3,5
14/10/2019 15:40	5,8	14/10/2019 21:50	1	15/10/2019 4:10	2,8
14/10/2019 15:50	5,5	14/10/2019 22:00	1,1	15/10/2019 4:20	3,7
14/10/2019 16:00	5,6	14/10/2019 22:10	1,8	15/10/2019 4:30	4,4
14/10/2019 16:10	5,5	14/10/2019 22:20	1,4	15/10/2019 4:40	4,4
14/10/2019 16:20	5,5	14/10/2019 22:30	1	15/10/2019 4:50	4
14/10/2019 16:30	4,6	14/10/2019 22:40	0,9	15/10/2019 5:00	3,4
14/10/2019 16:40	4	14/10/2019 22:50	0,7	15/10/2019 5:10	2,2
14/10/2019 16:50	3,6	14/10/2019 23:00	0,8	15/10/2019 5:20	1,4
14/10/2019 17:00	3,7	14/10/2019 23:10	0,6	15/10/2019 5:30	1,2
14/10/2019 17:10	3,1	14/10/2019 23:20	1,4	15/10/2019 5:40	1,1
14/10/2019 17:20	3,7	14/10/2019 23:30	1,5	15/10/2019 5:50	0,8
14/10/2019 17:30	3,2	14/10/2019 23:40	1,1	15/10/2019 6:00	1,3
14/10/2019 17:40	3,1	14/10/2019 23:50	0,8	15/10/2019 6:10	1,5
14/10/2019 17:50	3,2	15/10/2019 0:10	0,6	15/10/2019 6:20	1,9
14/10/2019 18:00	3	15/10/2019 0:20	0,9	15/10/2019 6:30	1,3
14/10/2019 18:10	2,5	15/10/2019 0:30	0,4	15/10/2019 6:40	1,9
14/10/2019 18:20	2,1	15/10/2019 0:40	0,4	15/10/2019 6:50	1,8
14/10/2019 18:30	2,3	15/10/2019 0:50	1,5	15/10/2019 7:00	2,6
14/10/2019 18:40	2,5	15/10/2019 1:00	1,5	15/10/2019 7:10	1,6
14/10/2019 18:50	2,2	15/10/2019 1:10	1,5	15/10/2019 7:20	1,5
14/10/2019 19:00	2	15/10/2019 1:20	1,6	15/10/2019 7:30	1,3
14/10/2019 19:10	1,4	15/10/2019 1:30	0,8	15/10/2019 7:40	0,6
14/10/2019 19:20	1,1	15/10/2019 1:40	0,8	15/10/2019 7:50	1
14/10/2019 19:30	1	15/10/2019 1:50	0,9	15/10/2019 8:00	1
14/10/2019 19:40	1,6	15/10/2019 2:00	1,2	15/10/2019 8:10	1,6
14/10/2019 19:50	2,1	15/10/2019 2:10	2	15/10/2019 8:20	1,3
14/10/2019 20:00	2,2	15/10/2019 2:20	2,1	15/10/2019 8:30	1,5
14/10/2019 20:10	1,4	15/10/2019 2:30	2,3	15/10/2019 8:40	1,6
14/10/2019 20:20	1,1	15/10/2019 2:40	2,1	15/10/2019 8:50	1,6
14/10/2019 20:30	0,8	15/10/2019 2:50	2,3	15/10/2019 9:00	2,1
14/10/2019 20:40	1,4	15/10/2019 3:00	1,8	15/10/2019 9:10	1,2
14/10/2019 20:50	1,3	15/10/2019 3:10	1,9	15/10/2019 9:20	2,3
14/10/2019 21:00	0,7	15/10/2019 3:20	1,2	15/10/2019 9:30	2,3
14/10/2019 21:10	0,7	15/10/2019 3:30	1	15/10/2019 9:40	2,3
14/10/2019 21:20	1	15/10/2019 3:40	1,1	15/10/2019 9:50	2

Fecha	Velocidad	Fecha	Velocidad	Fecha	Velocidad
15/10/2019 10:00	2,5	15/10/2019 16:20	4,2	15/10/2019 22:30	3,3
15/10/2019 10:10	2,6	15/10/2019 16:30	3,8	15/10/2019 22:40	3,4
15/10/2019 10:20	2,6	15/10/2019 16:40	2,9	15/10/2019 22:50	3,2
15/10/2019 10:30	3,4	15/10/2019 16:50	3,1	15/10/2019 23:00	3,7
15/10/2019 10:40	3,2	15/10/2019 17:00	3,5	15/10/2019 23:10	5,2
15/10/2019 10:50	2,7	15/10/2019 17:10	2,6	15/10/2019 23:20	5,9
15/10/2019 11:00	3,4	15/10/2019 17:20	1,9	15/10/2019 23:30	4,8
15/10/2019 11:20	1,1	15/10/2019 17:30	2	15/10/2019 23:40	6,5
15/10/2019 11:30	1,5	15/10/2019 17:40	2,1	15/10/2019 23:50	8,6
15/10/2019 11:40	4,4	15/10/2019 17:50	2,9	16/10/2019 0:10	7,4
15/10/2019 11:50	8,8	15/10/2019 18:00	3,9	16/10/2019 0:20	8,5
15/10/2019 12:00	11,5	15/10/2019 18:10	4,4	16/10/2019 0:30	8
15/10/2019 12:10	11,8	15/10/2019 18:20	4,1	16/10/2019 0:40	5,5
15/10/2019 12:20	14,1	15/10/2019 18:30	4,2	16/10/2019 0:50	2,9
15/10/2019 12:30	13,3	15/10/2019 18:40	4,5	16/10/2019 1:00	3,4
15/10/2019 12:40	14,4	15/10/2019 18:50	4,3	16/10/2019 1:10	3,9
15/10/2019 12:50	12,2	15/10/2019 19:00	4,6	16/10/2019 1:20	3,6
15/10/2019 13:00	11,7	15/10/2019 19:10	4,1	16/10/2019 1:30	3,2
15/10/2019 13:10	10,5	15/10/2019 19:20	2,8	16/10/2019 1:40	2,8
15/10/2019 13:20	10	15/10/2019 19:30	2,3	16/10/2019 1:50	3,5
15/10/2019 13:30	10,1	15/10/2019 19:40	2,1	16/10/2019 2:00	3,3
15/10/2019 13:40	8,6	15/10/2019 19:50	1	16/10/2019 2:10	2,5
15/10/2019 13:50	8,7	15/10/2019 20:00	0,5	16/10/2019 2:20	3,6
15/10/2019 14:00	9,1	15/10/2019 20:10	0,8	16/10/2019 2:30	4,2
15/10/2019 14:10	9,7	15/10/2019 20:20	0,7	16/10/2019 2:40	4,6
15/10/2019 14:20	9,2	15/10/2019 20:30	1,4	16/10/2019 2:50	4,4
15/10/2019 14:30	10,4	15/10/2019 20:40	1,5	16/10/2019 3:00	4,2
15/10/2019 14:40	9,2	15/10/2019 20:50	1,4	16/10/2019 3:10	4,1
15/10/2019 14:50	8,3	15/10/2019 21:00	1,5	16/10/2019 3:20	3,9
15/10/2019 15:00	7	15/10/2019 21:10	2,3	16/10/2019 3:30	3,8
15/10/2019 15:10	5,8	15/10/2019 21:20	2,5	16/10/2019 3:40	4,1
15/10/2019 15:20	5	15/10/2019 21:30	3,2	16/10/2019 3:50	3,8
15/10/2019 15:30	4,7	15/10/2019 21:40	3	16/10/2019 4:00	3,7
15/10/2019 15:40	4,1	15/10/2019 21:50	2,4	16/10/2019 4:10	3,3
15/10/2019 15:50	4,1	15/10/2019 22:00	2,7	16/10/2019 4:20	4
15/10/2019 16:00	4,8	15/10/2019 22:10	2,6	16/10/2019 4:30	3,7
15/10/2019 16:10	4,9	15/10/2019 22:20	2,4	16/10/2019 4:40	3,9

Fecha	Velocidad	Fecha	Velocidad	Fecha	Velocidad
16/10/2019 4:50	4,2	16/10/2019 11:10	2,3	16/10/2019 17:20	3,3
16/10/2019 5:00	4,3	16/10/2019 11:20	3	16/10/2019 17:30	3,3
16/10/2019 5:10	3,9	16/10/2019 11:30	4	16/10/2019 17:40	3,5
16/10/2019 5:20	4,4	16/10/2019 11:40	3,9	16/10/2019 17:50	3,6
16/10/2019 5:30	4,1	16/10/2019 11:50	4,4	16/10/2019 18:00	2,6
16/10/2019 5:40	3,5	16/10/2019 12:00	2,2	16/10/2019 18:10	2,8
16/10/2019 5:50	3,7	16/10/2019 12:10	3	16/10/2019 18:20	2,2
16/10/2019 6:00	3,2	16/10/2019 12:20	2,7	16/10/2019 18:30	1,6
16/10/2019 6:20	3,8	16/10/2019 12:30	2,7	16/10/2019 18:40	2,3
16/10/2019 6:30	4,2	16/10/2019 12:40	3	16/10/2019 18:50	1,2
16/10/2019 6:40	1,9	16/10/2019 12:50	2,4	16/10/2019 19:00	1,3
16/10/2019 6:50	0,8	16/10/2019 13:00	2,3	16/10/2019 19:10	1,3
16/10/2019 7:00	0,8	16/10/2019 13:10	3,4	16/10/2019 19:20	0,5
16/10/2019 7:10	1,4	16/10/2019 13:20	3,3	16/10/2019 19:30	0,7
16/10/2019 7:20	1,3	16/10/2019 13:30	2,6	16/10/2019 19:40	1
16/10/2019 7:30	1,9	16/10/2019 13:40	2,9	16/10/2019 19:50	1
16/10/2019 7:40	0,7	16/10/2019 13:50	4	16/10/2019 20:00	0,7
16/10/2019 7:50	0,7	16/10/2019 14:00	4,8	16/10/2019 20:10	0,8
16/10/2019 8:00	0,7	16/10/2019 14:10	4,8	16/10/2019 20:20	1
16/10/2019 8:10	0,5	16/10/2019 14:20	4,9	16/10/2019 20:30	1,4
16/10/2019 8:20	0,4	16/10/2019 14:30	4,7	16/10/2019 20:40	1,5
16/10/2019 8:30	0,6	16/10/2019 14:40	5	16/10/2019 20:50	1,1
16/10/2019 8:40	1	16/10/2019 14:50	4,6	16/10/2019 21:00	0,9
16/10/2019 8:50	1,5	16/10/2019 15:00	4,2	16/10/2019 21:10	1
16/10/2019 9:00	2,8	16/10/2019 15:10	4,4	16/10/2019 21:20	1,1
16/10/2019 9:10	3,3	16/10/2019 15:20	4,7	16/10/2019 21:30	1,2
16/10/2019 9:20	3,1	16/10/2019 15:30	4,5	16/10/2019 21:40	1,2
16/10/2019 9:30	3	16/10/2019 15:40	4,9	16/10/2019 21:50	1,4
16/10/2019 9:40	3,2	16/10/2019 15:50	4,7	16/10/2019 22:00	1
16/10/2019 9:50	4,5	16/10/2019 16:00	4,2	16/10/2019 22:10	0,8
16/10/2019 10:00	6,3	16/10/2019 16:10	4,6	16/10/2019 22:20	1,1
16/10/2019 10:10	7,3	16/10/2019 16:20	4,5	16/10/2019 22:30	1
16/10/2019 10:20	7,5	16/10/2019 16:30	4	16/10/2019 22:40	0,8
16/10/2019 10:30	8,3	16/10/2019 16:40	4,1	16/10/2019 22:50	0,9
16/10/2019 10:40	8,7	16/10/2019 16:50	3,5	16/10/2019 23:00	0,9
16/10/2019 10:50	8,5	16/10/2019 17:00	4,8	16/10/2019 23:10	1,7
16/10/2019 11:00	6,5	16/10/2019 17:10	3,2	16/10/2019 23:20	1,5

Fecha	Velocidad	Fecha	Velocidad	Fecha	Velocidad
16/10/2019 23:30	2,1	17/10/2019 5:50	1,1	17/10/2019 12:00	5,2
16/10/2019 23:40	1,5	17/10/2019 6:00	1,2	17/10/2019 12:10	5,1
16/10/2019 23:50	1	17/10/2019 6:10	0,6	17/10/2019 12:20	4,7
17/10/2019 0:10	0,6	17/10/2019 6:20	1,4	17/10/2019 12:30	5,3
17/10/2019 0:20	1	17/10/2019 6:30	1,6	17/10/2019 12:40	5,4
17/10/2019 0:30	0,9	17/10/2019 6:40	0,7	17/10/2019 12:50	5,2
17/10/2019 0:40	0,6	17/10/2019 6:50	0,4	17/10/2019 13:00	5,9
17/10/2019 0:50	1,1	17/10/2019 7:00	1	17/10/2019 13:10	5,8
17/10/2019 1:00	0,5	17/10/2019 7:10	1,3	17/10/2019 13:20	5,4
17/10/2019 1:10	0,5	17/10/2019 7:20	0,6	17/10/2019 13:30	6
17/10/2019 1:20	0,9	17/10/2019 7:30	0,9	17/10/2019 13:40	6
17/10/2019 1:30	2	17/10/2019 7:40	1	17/10/2019 13:50	5,5
17/10/2019 1:40	1,8	17/10/2019 7:50	0,6	17/10/2019 14:00	5,8
17/10/2019 1:50	1,7	17/10/2019 8:00	1,4	17/10/2019 14:10	5,2
17/10/2019 2:00	0,8	17/10/2019 8:10	0,9	17/10/2019 14:20	5
17/10/2019 2:10	0,6	17/10/2019 8:20	2,1	17/10/2019 14:30	5,3
17/10/2019 2:20	1	17/10/2019 8:30	2	17/10/2019 14:40	5,6
17/10/2019 2:30	0,9	17/10/2019 8:40	1,7	17/10/2019 14:50	4,6
17/10/2019 2:40	0,5	17/10/2019 8:50	2,2	17/10/2019 15:00	4,7
17/10/2019 2:50	0,4	17/10/2019 9:00	1,8	17/10/2019 15:10	4,4
17/10/2019 3:00	1	17/10/2019 9:10	1,9	17/10/2019 15:20	4,4
17/10/2019 3:10	1,1	17/10/2019 9:20	1,3	17/10/2019 15:30	4,7
17/10/2019 3:20	2	17/10/2019 9:30	1,4	17/10/2019 15:40	4,6
17/10/2019 3:30	1,5	17/10/2019 9:40	2,3	17/10/2019 15:50	4
17/10/2019 3:40	1,1	17/10/2019 9:50	2,6	17/10/2019 16:00	3,7
17/10/2019 3:50	1,3	17/10/2019 10:00	4,7	17/10/2019 16:10	3,4
17/10/2019 4:00	1,4	17/10/2019 10:10	4,4	17/10/2019 16:20	3
17/10/2019 4:10	1,5	17/10/2019 10:20	4,1	17/10/2019 16:30	2,7
17/10/2019 4:20	1,8	17/10/2019 10:30	3,8	17/10/2019 16:40	2,9
17/10/2019 4:30	1,8	17/10/2019 10:40	4,6	17/10/2019 16:50	2,9
17/10/2019 4:40	1,3	17/10/2019 10:50	3,7	17/10/2019 17:00	2,6
17/10/2019 4:50	0,9	17/10/2019 11:00	5,2	17/10/2019 17:10	1,9
17/10/2019 5:00	2,3	17/10/2019 11:10	4,8	17/10/2019 17:20	2,1
17/10/2019 5:10	1,8	17/10/2019 11:20	4,9	17/10/2019 17:30	2,2
17/10/2019 5:20	1	17/10/2019 11:30	4,4	17/10/2019 17:40	2,3
17/10/2019 5:30	0,6	17/10/2019 11:40	4,7	17/10/2019 17:50	2,3
17/10/2019 5:40	1	17/10/2019 11:50	5	17/10/2019 18:00	3,2

Fecha	Velocidad	Fecha	Velocidad	Fecha	Velocidad
17/10/2019 18:10	3,4	18/10/2019 0:30	0,9	18/10/2019 6:40	2,2
17/10/2019 18:20	4,1	18/10/2019 0:40	0,7	18/10/2019 6:50	2
17/10/2019 18:30	3,2	18/10/2019 0:50	1,2	18/10/2019 7:00	1,1
17/10/2019 18:40	3,6	18/10/2019 1:00	2,2	18/10/2019 7:10	0,6
17/10/2019 18:50	4,6	18/10/2019 1:10	4,7	18/10/2019 7:20	0,7
17/10/2019 19:00	3,6	18/10/2019 1:20	5,9	18/10/2019 7:30	0,6
17/10/2019 19:10	2,6	18/10/2019 1:30	5,9	18/10/2019 7:40	0,3
17/10/2019 19:20	1,9	18/10/2019 1:40	5,6	18/10/2019 7:50	0,6
17/10/2019 19:30	2,1	18/10/2019 1:50	5,5	18/10/2019 8:00	0,7
17/10/2019 19:40	3,4	18/10/2019 2:00	5,5	18/10/2019 8:10	1
17/10/2019 19:50	2	18/10/2019 2:10	5,5	18/10/2019 8:20	1,4
17/10/2019 20:00	2,6	18/10/2019 2:20	4,8	18/10/2019 8:30	1,2
17/10/2019 20:10	2	18/10/2019 2:30	5	18/10/2019 8:40	1,7
17/10/2019 20:20	2,8	18/10/2019 2:40	3,9	18/10/2019 8:50	2,7
17/10/2019 20:30	3,3	18/10/2019 2:50	3,3	18/10/2019 9:00	3,3
17/10/2019 20:40	3,9	18/10/2019 3:00	2,7	18/10/2019 9:10	3,1
17/10/2019 20:50	2,5	18/10/2019 3:10	2,1	18/10/2019 9:20	2,1
17/10/2019 21:00	2,6	18/10/2019 3:20	1,5	18/10/2019 9:30	2,6
17/10/2019 21:10	1,6	18/10/2019 3:30	0,9	18/10/2019 9:40	2,4
17/10/2019 21:20	2,1	18/10/2019 3:40	0,9	18/10/2019 9:50	2,7
17/10/2019 21:30	1,3	18/10/2019 3:50	0,6	18/10/2019 10:00	2,7
17/10/2019 21:40	1,2	18/10/2019 4:00	0,4	18/10/2019 10:10	3,4
17/10/2019 21:50	1,3	18/10/2019 4:10	0,6	18/10/2019 10:20	3,6
17/10/2019 22:00	1,8	18/10/2019 4:20	1,2	18/10/2019 10:30	3,5
17/10/2019 22:10	2,3	18/10/2019 4:30	1,6	18/10/2019 10:40	4,6
17/10/2019 22:20	1,7	18/10/2019 4:40	1,2	18/10/2019 10:50	5,1
17/10/2019 22:30	0,8	18/10/2019 4:50	2	18/10/2019 11:00	4,6
17/10/2019 22:40	1	18/10/2019 5:00	1,6	18/10/2019 11:10	5,4
17/10/2019 22:50	0,9	18/10/2019 5:10	1,4	18/10/2019 11:20	5,8
17/10/2019 23:00	1,3	18/10/2019 5:20	1,9	18/10/2019 11:30	5,1
17/10/2019 23:10	1,1	18/10/2019 5:30	1,4	18/10/2019 11:40	5,7
17/10/2019 23:20	1,2	18/10/2019 5:40	1,2	18/10/2019 11:50	5,1
17/10/2019 23:30	1,1	18/10/2019 5:50	0,7	18/10/2019 12:00	5,1
17/10/2019 23:40	1,2	18/10/2019 6:00	0,9	18/10/2019 12:10	5,4
17/10/2019 23:50	1,3	18/10/2019 6:10	1,7	18/10/2019 12:20	5,8
18/10/2019 0:10	0,6	18/10/2019 6:20	1,5	18/10/2019 12:30	4,9
18/10/2019 0:20	0,8	18/10/2019 6:30	2,2	18/10/2019 12:40	5,9

Fecha	Velocidad	Fecha	Velocidad	Fecha	Velocidad
18/10/2019 12:50	5,5	18/10/2019 19:00	3,2	19/10/2019 1:20	6,1
18/10/2019 13:00	5,7	18/10/2019 19:10	3,2	19/10/2019 1:30	6,9
18/10/2019 13:10	4,9	18/10/2019 19:20	2,6	19/10/2019 1:40	6,1
18/10/2019 13:20	4,3	18/10/2019 19:30	3,1	19/10/2019 1:50	5,7
18/10/2019 13:30	4,4	18/10/2019 19:40	3,1	19/10/2019 2:00	5,9
18/10/2019 13:40	3,8	18/10/2019 19:50	2,8	19/10/2019 2:10	4,9
18/10/2019 13:50	3,6	18/10/2019 20:00	2,1	19/10/2019 2:20	3,7
18/10/2019 14:00	3,2	18/10/2019 20:10	2,4	19/10/2019 2:30	4,3
18/10/2019 14:10	2,8	18/10/2019 20:20	1,5	19/10/2019 2:40	5
18/10/2019 14:20	3,6	18/10/2019 20:30	1	19/10/2019 2:50	3,2
18/10/2019 14:30	3,4	18/10/2019 20:40	2,1	19/10/2019 3:00	3,5
18/10/2019 14:40	2,3	18/10/2019 20:50	1,7	19/10/2019 3:10	3,3
18/10/2019 14:50	2,4	18/10/2019 21:00	1,8	19/10/2019 3:20	4,1
18/10/2019 15:00	2,9	18/10/2019 21:10	1,8	19/10/2019 3:30	3,9
18/10/2019 15:10	3,8	18/10/2019 21:20	1,7	19/10/2019 3:40	4,1
18/10/2019 15:20	4,1	18/10/2019 21:30	1	19/10/2019 3:50	2,7
18/10/2019 15:30	4,4	18/10/2019 21:40	1,3	19/10/2019 4:00	1,6
18/10/2019 15:40	4,3	18/10/2019 21:50	1,8	19/10/2019 4:10	1
18/10/2019 15:50	4,7	18/10/2019 22:00	1,9	19/10/2019 4:20	1,7
18/10/2019 16:00	5,5	18/10/2019 22:10	3,1	19/10/2019 4:30	1,7
18/10/2019 16:10	4,9	18/10/2019 22:20	3,1	19/10/2019 4:40	2,6
18/10/2019 16:20	5	18/10/2019 22:30	2,9	19/10/2019 4:50	2
18/10/2019 16:30	5,6	18/10/2019 22:40	3,4	19/10/2019 5:00	2,1
18/10/2019 16:40	5	18/10/2019 22:50	3,8	19/10/2019 5:10	1,5
18/10/2019 16:50	4,5	18/10/2019 23:00	4,2	19/10/2019 5:20	1,5
18/10/2019 17:00	4,7	18/10/2019 23:10	4,8	19/10/2019 5:30	1,5
18/10/2019 17:10	5	18/10/2019 23:20	4,8	19/10/2019 5:40	3
18/10/2019 17:20	4,4	18/10/2019 23:30	4,2	19/10/2019 5:50	2,2
18/10/2019 17:30	4,6	18/10/2019 23:40	4,5	19/10/2019 6:00	1,3
18/10/2019 17:40	4,7	18/10/2019 23:50	5,2	19/10/2019 6:10	1,7
18/10/2019 17:50	3,9	19/10/2019 0:10	6	19/10/2019 6:20	1,7
18/10/2019 18:00	3,7	19/10/2019 0:20	6,4	19/10/2019 6:30	2,1
18/10/2019 18:10	4,2	19/10/2019 0:30	8,3	19/10/2019 6:40	2,1
18/10/2019 18:20	3	19/10/2019 0:40	8,6	19/10/2019 6:50	1,6
18/10/2019 18:30	3,2	19/10/2019 0:50	8,4	19/10/2019 7:10	2,1
18/10/2019 18:40	3,2	19/10/2019 1:00	7	19/10/2019 7:20	2,5
18/10/2019 18:50	3,9	19/10/2019 1:10	5,9	19/10/2019 7:30	1,8

Fecha	Velocidad	Fecha	Velocidad	Fecha	Velocidad
19/10/2019 7:40	1,1	19/10/2019 13:50	2,4	19/10/2019 20:00	1
19/10/2019 7:50	0,6	19/10/2019 14:00	1,9	19/10/2019 20:10	1,7
19/10/2019 8:00	1,3	19/10/2019 14:10	2,1	19/10/2019 20:20	2,4
19/10/2019 8:10	1,6	19/10/2019 14:20	1,7	19/10/2019 20:30	2,1
19/10/2019 8:20	1,9	19/10/2019 14:30	2,2	19/10/2019 20:40	1,9
19/10/2019 8:30	1,9	19/10/2019 14:40	1,5	19/10/2019 20:50	1,9
19/10/2019 8:40	1,5	19/10/2019 14:50	2	19/10/2019 21:00	2
19/10/2019 8:50	1,1	19/10/2019 15:00	3	19/10/2019 21:10	1,4
19/10/2019 9:00	1,8	19/10/2019 15:10	4,2	19/10/2019 21:20	1,8
19/10/2019 9:10	1,5	19/10/2019 15:20	3,5	19/10/2019 21:30	1,7
19/10/2019 9:20	1,2	19/10/2019 15:30	3,9	19/10/2019 21:40	1,8
19/10/2019 9:30	1,1	19/10/2019 15:40	4,1	19/10/2019 21:50	2,4
19/10/2019 9:40	1,6	19/10/2019 15:50	4,9	19/10/2019 22:00	2,2
19/10/2019 9:50	0,8	19/10/2019 16:00	4,7	19/10/2019 22:10	2
19/10/2019 10:00	1,6	19/10/2019 16:10	4,9	19/10/2019 22:20	1,8
19/10/2019 10:10	2	19/10/2019 16:20	5,5	19/10/2019 22:30	2,5
19/10/2019 10:20	1,9	19/10/2019 16:30	5,4	19/10/2019 22:40	2,9
19/10/2019 10:30	2,1	19/10/2019 16:40	5	19/10/2019 22:50	3,7
19/10/2019 10:40	2,7	19/10/2019 16:50	4,6	19/10/2019 23:00	5
19/10/2019 10:50	2,3	19/10/2019 17:00	4,6	19/10/2019 23:10	6,5
19/10/2019 11:00	2	19/10/2019 17:10	4,5	19/10/2019 23:20	6,1
19/10/2019 11:10	2,4	19/10/2019 17:20	3,5	19/10/2019 23:30	5,6
19/10/2019 11:20	2,3	19/10/2019 17:30	3,6	19/10/2019 23:40	4,6
19/10/2019 11:30	2,6	19/10/2019 17:40	3,9	19/10/2019 23:50	4,9
19/10/2019 11:40	1,7	19/10/2019 17:50	2,9	20/10/2019 0:10	2,6
19/10/2019 11:50	1,4	19/10/2019 18:00	2,6	20/10/2019 0:20	3,5
19/10/2019 12:00	1,5	19/10/2019 18:10	2,1	20/10/2019 0:30	3,6
19/10/2019 12:10	1,5	19/10/2019 18:20	2,7	20/10/2019 0:40	2,7
19/10/2019 12:20	2,6	19/10/2019 18:30	5,3	20/10/2019 0:50	2,3
19/10/2019 12:30	1,9	19/10/2019 18:40	4,6	20/10/2019 1:00	2,5
19/10/2019 12:40	3,6	19/10/2019 18:50	5	20/10/2019 1:10	2
19/10/2019 12:50	4,7	19/10/2019 19:00	4,7	20/10/2019 1:20	0,9
19/10/2019 13:00	5,8	19/10/2019 19:10	3,7	20/10/2019 1:30	0,8
19/10/2019 13:10	4,9	19/10/2019 19:20	2,8	20/10/2019 1:40	1,3
19/10/2019 13:20	5,1	19/10/2019 19:30	2,1	20/10/2019 1:50	1
19/10/2019 13:30	4,7	19/10/2019 19:40	1,7	20/10/2019 2:00	0,6
19/10/2019 13:40	3,7	19/10/2019 19:50	1,3	20/10/2019 2:10	0,8

Fecha	Velocidad	Fecha	Velocidad	Fecha	Velocidad
20/10/2019 2:20	0,7	20/10/2019 8:30	1,3	20/10/2019 14:40	3
20/10/2019 2:30	1,2	20/10/2019 8:40	1,8	20/10/2019 14:50	3,6
20/10/2019 2:40	1,3	20/10/2019 8:50	2,3	20/10/2019 15:00	4,2
20/10/2019 2:50	0,6	20/10/2019 9:00	1,2	20/10/2019 15:10	4,2
20/10/2019 3:00	1,3	20/10/2019 9:10	1,4	20/10/2019 15:20	4,2
20/10/2019 3:10	1,5	20/10/2019 9:20	1,6	20/10/2019 15:30	4,1
20/10/2019 3:20	0,8	20/10/2019 9:30	1,9	20/10/2019 15:40	4,6
20/10/2019 3:30	0,4	20/10/2019 9:40	2,2	20/10/2019 15:50	5,1
20/10/2019 3:40	0,9	20/10/2019 9:50	1,3	20/10/2019 16:00	4,8
20/10/2019 3:50	1,2	20/10/2019 10:00	1,6	20/10/2019 16:10	4,2
20/10/2019 4:00	0,4	20/10/2019 10:10	1,5	20/10/2019 16:20	4,7
20/10/2019 4:10	0,9	20/10/2019 10:20	1,5	20/10/2019 16:30	4,1
20/10/2019 4:20	0,6	20/10/2019 10:30	2,3	20/10/2019 16:40	4,3
20/10/2019 4:30	0,8	20/10/2019 10:40	2,4	20/10/2019 16:50	4,4
20/10/2019 4:40	0,9	20/10/2019 10:50	2,8	20/10/2019 17:00	3,4
20/10/2019 4:50	1	20/10/2019 11:00	2,7	20/10/2019 17:10	2,9
20/10/2019 5:00	0,8	20/10/2019 11:10	1,6	20/10/2019 17:20	2,3
20/10/2019 5:10	1,4	20/10/2019 11:20	2,3	20/10/2019 17:30	2,3
20/10/2019 5:20	2,1	20/10/2019 11:30	2,8	20/10/2019 17:40	2,4
20/10/2019 5:30	1,4	20/10/2019 11:40	1,6	20/10/2019 17:50	2
20/10/2019 5:40	0,9	20/10/2019 11:50	5	20/10/2019 18:00	1
20/10/2019 5:50	1,1	20/10/2019 12:00	3,7	20/10/2019 18:10	0,7
20/10/2019 6:00	0,9	20/10/2019 12:10	3,3	20/10/2019 18:20	0,9
20/10/2019 6:10	0,6	20/10/2019 12:20	3,1	20/10/2019 18:30	1,3
20/10/2019 6:20	0,9	20/10/2019 12:30	2,9	20/10/2019 18:40	2,1
20/10/2019 6:30	1,3	20/10/2019 12:40	2,9	20/10/2019 18:50	1,9
20/10/2019 6:40	1,4	20/10/2019 12:50	4,9	20/10/2019 19:00	1,3
20/10/2019 6:50	1,2	20/10/2019 13:00	4,2	20/10/2019 19:10	1,3
20/10/2019 7:00	1,7	20/10/2019 13:10	3,9	20/10/2019 19:20	1,3
20/10/2019 7:10	2,1	20/10/2019 13:20	3,8	20/10/2019 19:30	1,1
20/10/2019 7:20	1,7	20/10/2019 13:30	2,4	20/10/2019 19:40	1,2
20/10/2019 7:30	1,1	20/10/2019 13:40	2,9	20/10/2019 19:50	1,2
20/10/2019 7:40	0,8	20/10/2019 13:50	3	20/10/2019 20:00	2,2
20/10/2019 7:50	0,8	20/10/2019 14:00	3,1	20/10/2019 20:10	2
20/10/2019 8:00	0,7	20/10/2019 14:10	4,7	20/10/2019 20:20	1,8
20/10/2019 8:10	0,8	20/10/2019 14:20	4,5	20/10/2019 20:30	1,7
20/10/2019 8:20	0,7	20/10/2019 14:30	2,9	20/10/2019 20:40	2

Fecha	Velocidad	Fecha	Velocidad	Fecha	Velocidad
20/10/2019 20:50	2,7	21/10/2019 3:10	0,7	21/10/2019 9:20	4,2
20/10/2019 21:00	3	21/10/2019 3:20	1,1	21/10/2019 9:30	4,8
20/10/2019 21:10	3	21/10/2019 3:30	1,9	21/10/2019 9:40	5
20/10/2019 21:20	2,1	21/10/2019 3:40	1,5	21/10/2019 9:50	5
20/10/2019 21:30	3,1	21/10/2019 3:50	0,6	21/10/2019 10:00	4,4
20/10/2019 21:40	2,1	21/10/2019 4:00	0,5	21/10/2019 10:10	4,6
20/10/2019 21:50	1,5	21/10/2019 4:10	0,5	21/10/2019 10:20	4,2
20/10/2019 22:00	1,6	21/10/2019 4:20	0,6	21/10/2019 10:30	5,4
20/10/2019 22:10	1,4	21/10/2019 4:30	1,1	21/10/2019 10:40	4,1
20/10/2019 22:20	1,9	21/10/2019 4:40	0,8	21/10/2019 10:50	4,4
20/10/2019 22:30	1,5	21/10/2019 4:50	1,1	21/10/2019 11:00	4,6
20/10/2019 22:40	1,7	21/10/2019 5:00	1,1	21/10/2019 11:10	4,8
20/10/2019 22:50	1,6	21/10/2019 5:10	1,3	21/10/2019 11:20	4
20/10/2019 23:00	1,2	21/10/2019 5:20	1,6	21/10/2019 11:30	4
20/10/2019 23:10	1,6	21/10/2019 5:30	1	21/10/2019 11:40	5,1
20/10/2019 23:20	1,3	21/10/2019 5:40	0,6	21/10/2019 11:50	5,7
20/10/2019 23:30	1,6	21/10/2019 5:50	0,7	21/10/2019 12:00	5
20/10/2019 23:40	1,8	21/10/2019 6:00	1	21/10/2019 12:10	6,4
20/10/2019 23:50	1,1	21/10/2019 6:10	1,8	21/10/2019 12:20	5,2
21/10/2019 0:10	1,3	21/10/2019 6:20	1,8	21/10/2019 12:30	5,4
21/10/2019 0:20	2,3	21/10/2019 6:30	1,5	21/10/2019 12:40	6,2
21/10/2019 0:30	1,5	21/10/2019 6:40	1,7	21/10/2019 12:50	6,3
21/10/2019 0:40	2	21/10/2019 6:50	1,3	21/10/2019 13:00	5,2
21/10/2019 0:50	1,5	21/10/2019 7:00	1	21/10/2019 13:10	6
21/10/2019 1:00	1,1	21/10/2019 7:10	0,9	21/10/2019 13:20	5,8
21/10/2019 1:10	1,2	21/10/2019 7:20	1,1	21/10/2019 13:30	4,7
21/10/2019 1:20	1,3	21/10/2019 7:30	1,4	21/10/2019 13:40	5
21/10/2019 1:30	1,6	21/10/2019 7:40	1,2	21/10/2019 13:50	3,5
21/10/2019 1:40	1,5	21/10/2019 7:50	1	21/10/2019 14:00	2,8
21/10/2019 1:50	1,2	21/10/2019 8:00	0,7	21/10/2019 14:10	1,9
21/10/2019 2:00	1,3	21/10/2019 8:10	0,4	21/10/2019 14:20	1,8
21/10/2019 2:10	0,8	21/10/2019 8:20	0,9	21/10/2019 14:30	1,5
21/10/2019 2:20	1,1	21/10/2019 8:30	0,7	21/10/2019 14:40	0,9
21/10/2019 2:30	1,4	21/10/2019 8:40	1,2	21/10/2019 14:50	1,8
21/10/2019 2:40	1,7	21/10/2019 8:50	1,2	21/10/2019 15:00	2,9
21/10/2019 2:50	1,3	21/10/2019 9:00	1,9	21/10/2019 15:10	2,4
21/10/2019 3:00	1	21/10/2019 9:10	2,1	21/10/2019 15:20	2,3

Fecha	Velocidad	Fecha	Velocidad	Fecha	Velocidad
21/10/2019 15:30	3	21/10/2019 21:40	0,9	22/10/2019 4:00	1,2
21/10/2019 15:40	3,2	21/10/2019 21:50	1,3	22/10/2019 4:10	1,3
21/10/2019 15:50	2,4	21/10/2019 22:00	1	22/10/2019 4:20	1,3
21/10/2019 16:00	2,2	21/10/2019 22:10	0,5	22/10/2019 4:30	1,4
21/10/2019 16:10	2,7	21/10/2019 22:20	0,5	22/10/2019 4:40	1
21/10/2019 16:20	3,2	21/10/2019 22:30	0,5	22/10/2019 4:50	1
21/10/2019 16:30	3	21/10/2019 22:40	0,8	22/10/2019 5:00	1,4
21/10/2019 16:40	2,6	21/10/2019 22:50	2	22/10/2019 5:10	0,7
21/10/2019 16:50	2,2	21/10/2019 23:00	2,7	22/10/2019 5:20	0,5
21/10/2019 17:00	2,7	21/10/2019 23:10	2,7	22/10/2019 5:30	1,1
21/10/2019 17:10	1,9	21/10/2019 23:20	2,1	22/10/2019 5:40	1,7
21/10/2019 17:20	1,4	21/10/2019 23:30	1,4	22/10/2019 5:50	1,6
21/10/2019 17:30	1,1	21/10/2019 23:40	1,3	22/10/2019 6:00	1,8
21/10/2019 17:40	1,2	21/10/2019 23:50	1,6	22/10/2019 6:10	1,6
21/10/2019 17:50	1,5	22/10/2019 0:10	1,2	22/10/2019 6:20	0,9
21/10/2019 18:00	2,4	22/10/2019 0:20	0,6	22/10/2019 6:30	0,9
21/10/2019 18:10	2,5	22/10/2019 0:30	0,8	22/10/2019 6:40	1,5
21/10/2019 18:20	2,2	22/10/2019 0:40	1,7	22/10/2019 6:50	2
21/10/2019 18:30	2,8	22/10/2019 0:50	2,2	22/10/2019 7:00	1,9
21/10/2019 18:40	2,5	22/10/2019 1:00	1,4	22/10/2019 7:10	1,8
21/10/2019 18:50	1,9	22/10/2019 1:10	2	22/10/2019 7:20	1,4
21/10/2019 19:00	1,6	22/10/2019 1:20	1,6	22/10/2019 7:30	1,5
21/10/2019 19:10	0,8	22/10/2019 1:30	1,4	22/10/2019 7:40	1,4
21/10/2019 19:20	2,1	22/10/2019 1:40	1,2	22/10/2019 7:50	1,3
21/10/2019 19:30	2,5	22/10/2019 1:50	1,4	22/10/2019 8:00	1
21/10/2019 19:40	4	22/10/2019 2:00	1	22/10/2019 8:10	0,6
21/10/2019 19:50	4,2	22/10/2019 2:10	1	22/10/2019 8:20	0,9
21/10/2019 20:00	3,7	22/10/2019 2:20	0,8	22/10/2019 8:30	0,8
21/10/2019 20:10	4,5	22/10/2019 2:30	1	22/10/2019 8:40	0,8
21/10/2019 20:20	4,4	22/10/2019 2:40	0,6	22/10/2019 8:50	0,5
21/10/2019 20:30	4,4	22/10/2019 2:50	1	22/10/2019 9:00	1
21/10/2019 20:40	4	22/10/2019 3:00	1	22/10/2019 9:10	1,3
21/10/2019 20:50	3,3	22/10/2019 3:10	1,2	22/10/2019 9:20	1
21/10/2019 21:00	4,2	22/10/2019 3:20	1,1	22/10/2019 9:30	1,9
21/10/2019 21:10	4,3	22/10/2019 3:30	0,6	22/10/2019 9:40	1,5
21/10/2019 21:20	2	22/10/2019 3:40	0,5	22/10/2019 9:50	2,1
21/10/2019 21:30	1,6	22/10/2019 3:50	0,4	22/10/2019 10:00	2,5

Fecha	Velocidad	Fecha	Velocidad	Fecha	Velocidad
22/10/2019 10:10	2,5	22/10/2019 16:20	4,1	22/10/2019 22:30	0,3
22/10/2019 10:20	3,2	22/10/2019 16:30	3,4	22/10/2019 22:40	0,7
22/10/2019 10:30	3,4	22/10/2019 16:40	4	22/10/2019 22:50	1,1
22/10/2019 10:40	3,6	22/10/2019 16:50	3,3	22/10/2019 23:00	2,2
22/10/2019 10:50	4,2	22/10/2019 17:00	3,1	22/10/2019 23:10	2,5
22/10/2019 11:00	4,3	22/10/2019 17:10	2	22/10/2019 23:20	1,9
22/10/2019 11:10	4,4	22/10/2019 17:20	2,2	22/10/2019 23:30	1,4
22/10/2019 11:20	3,5	22/10/2019 17:30	1,8	22/10/2019 23:40	1,8
22/10/2019 11:30	4,5	22/10/2019 17:40	2,3	22/10/2019 23:50	2,1
22/10/2019 11:40	4,9	22/10/2019 17:50	1,6	23/10/2019 0:10	2,3
22/10/2019 11:50	3,8	22/10/2019 18:00	2	23/10/2019 0:20	2,4
22/10/2019 12:00	4,6	22/10/2019 18:10	1,5	23/10/2019 0:30	1,8
22/10/2019 12:10	4,8	22/10/2019 18:20	1,7	23/10/2019 0:40	1,2
22/10/2019 12:20	4,6	22/10/2019 18:30	3	23/10/2019 0:50	1,6
22/10/2019 12:30	4,6	22/10/2019 18:40	2,9	23/10/2019 1:00	1,8
22/10/2019 12:40	5,2	22/10/2019 18:50	3,2	23/10/2019 1:10	1,7
22/10/2019 12:50	5,5	22/10/2019 19:00	2,7	23/10/2019 1:20	1,4
22/10/2019 13:00	5,4	22/10/2019 19:10	3,9	23/10/2019 1:30	1,1
22/10/2019 13:10	5,3	22/10/2019 19:20	3,2	23/10/2019 1:40	1,2
22/10/2019 13:20	6,8	22/10/2019 19:30	3,4	23/10/2019 1:50	0,9
22/10/2019 13:30	6,5	22/10/2019 19:40	4,9	23/10/2019 2:00	1,4
22/10/2019 13:40	5,4	22/10/2019 19:50	5,8	23/10/2019 2:10	1,1
22/10/2019 13:50	4,6	22/10/2019 20:00	6,9	23/10/2019 2:20	1,2
22/10/2019 14:00	5	22/10/2019 20:10	5,9	23/10/2019 2:30	1,8
22/10/2019 14:10	6,5	22/10/2019 20:20	4,3	23/10/2019 2:40	1,1
22/10/2019 14:20	5,9	22/10/2019 20:30	2,4	23/10/2019 2:50	0,9
22/10/2019 14:30	5,4	22/10/2019 20:40	1,9	23/10/2019 3:00	1
22/10/2019 14:40	5,5	22/10/2019 20:50	2,6	23/10/2019 3:10	0,9
22/10/2019 14:50	5,3	22/10/2019 21:00	2,9	23/10/2019 3:20	1,1
22/10/2019 15:00	4,7	22/10/2019 21:10	3,5	23/10/2019 3:30	1,2
22/10/2019 15:10	4,6	22/10/2019 21:20	2,7	23/10/2019 3:40	1
22/10/2019 15:20	4,8	22/10/2019 21:30	2,1	23/10/2019 3:50	0,9
22/10/2019 15:30	4,9	22/10/2019 21:40	1,8	23/10/2019 4:00	0,9
22/10/2019 15:40	4,3	22/10/2019 21:50	0,9	23/10/2019 4:10	0,7
22/10/2019 15:50	4,1	22/10/2019 22:00	1,3	23/10/2019 4:20	0,4
22/10/2019 16:00	4,6	22/10/2019 22:10	1,3	23/10/2019 4:30	0,7
22/10/2019 16:10	3,8	22/10/2019 22:20	0,7	23/10/2019 4:40	1,6

Fecha	Velocidad	Fecha	Velocidad	Fecha	Velocidad
23/10/2019 4:50	1,9	23/10/2019 11:00	3,8	23/10/2019 17:10	1,9
23/10/2019 5:00	1,4	23/10/2019 11:10	4,2	23/10/2019 17:20	1,3
23/10/2019 5:10	1,3	23/10/2019 11:20	5,1	23/10/2019 17:30	1,4
23/10/2019 5:20	1,6	23/10/2019 11:30	5	23/10/2019 17:40	1,2
23/10/2019 5:30	0,9	23/10/2019 11:40	5,3	23/10/2019 17:50	1,1
23/10/2019 5:40	0,6	23/10/2019 11:50	5,9	23/10/2019 18:00	1,4
23/10/2019 5:50	0,3	23/10/2019 12:00	5,5	23/10/2019 18:10	1,5
23/10/2019 6:00	0,5	23/10/2019 12:10	6,7	23/10/2019 18:20	1,3
23/10/2019 6:10	0,6	23/10/2019 12:20	6,3	23/10/2019 18:30	0,8
23/10/2019 6:20	1	23/10/2019 12:30	6,9	23/10/2019 18:40	1,7
23/10/2019 6:30	1,3	23/10/2019 12:40	6,5	23/10/2019 18:50	1,7
23/10/2019 6:40	1,9	23/10/2019 12:50	6,1	23/10/2019 19:00	1,7
23/10/2019 6:50	1,5	23/10/2019 13:00	6,1	23/10/2019 19:10	1,8
23/10/2019 7:00	1,8	23/10/2019 13:10	7,3	23/10/2019 19:20	1,4
23/10/2019 7:10	2,1	23/10/2019 13:20	6,3	23/10/2019 19:30	1,1
23/10/2019 7:20	1,5	23/10/2019 13:30	6,3	23/10/2019 19:40	1,5
23/10/2019 7:30	1,9	23/10/2019 13:40	6,6	23/10/2019 19:50	2,1
23/10/2019 7:40	1,8	23/10/2019 13:50	7,3	23/10/2019 20:00	2,4
23/10/2019 7:50	1,5	23/10/2019 14:00	6,3	23/10/2019 20:10	2,9
23/10/2019 8:00	1,7	23/10/2019 14:10	6,4	23/10/2019 20:20	3
23/10/2019 8:10	1,7	23/10/2019 14:20	5,9	23/10/2019 20:30	2,9
23/10/2019 8:20	1,8	23/10/2019 14:30	6,6	23/10/2019 20:40	2,5
23/10/2019 8:30	1,7	23/10/2019 14:40	6,2	23/10/2019 20:50	3,1
23/10/2019 8:40	1,3	23/10/2019 14:50	5,5	23/10/2019 21:00	2,8
23/10/2019 8:50	1,5	23/10/2019 15:00	5,1	23/10/2019 21:10	3,8
23/10/2019 9:00	1,8	23/10/2019 15:10	5,7	23/10/2019 21:20	3,8
23/10/2019 9:10	2,2	23/10/2019 15:20	5,3	23/10/2019 21:30	3,5
23/10/2019 9:20	2,1	23/10/2019 15:30	4,9	23/10/2019 21:40	3,1
23/10/2019 9:30	1,6	23/10/2019 15:40	4,5	23/10/2019 21:50	2,9
23/10/2019 9:40	2	23/10/2019 15:50	4,5	23/10/2019 22:00	2,5
23/10/2019 9:50	1,8	23/10/2019 16:00	4	23/10/2019 22:10	2,1
23/10/2019 10:00	2,1	23/10/2019 16:10	3,4	23/10/2019 22:20	1,4
23/10/2019 10:10	2,8	23/10/2019 16:20	3,4	23/10/2019 22:30	1,2
23/10/2019 10:20	2,7	23/10/2019 16:30	3,2	23/10/2019 22:40	1,4
23/10/2019 10:30	3,2	23/10/2019 16:40	2,8	23/10/2019 22:50	1,5
23/10/2019 10:40	3,9	23/10/2019 16:50	2,3	23/10/2019 23:00	1,6
23/10/2019 10:50	3,7	23/10/2019 17:00	2,7	23/10/2019 23:10	2

Fecha	Velocidad	Fecha	Velocidad	Fecha	Velocidad
23/10/2019 23:20	2,1	24/10/2019 5:40	0,5	24/10/2019 11:50	2,5
23/10/2019 23:30	1,8	24/10/2019 5:50	1,3	24/10/2019 12:00	2,9
23/10/2019 23:40	2,3	24/10/2019 6:00	1	24/10/2019 12:10	2,7
23/10/2019 23:50	2,2	24/10/2019 6:10	1	24/10/2019 12:20	2,7
24/10/2019 0:10	1,3	24/10/2019 6:20	0,4	24/10/2019 12:30	2,4
24/10/2019 0:20	1,3	24/10/2019 6:30	1,8	24/10/2019 12:40	1,8
24/10/2019 0:30	1	24/10/2019 6:40	1,9	24/10/2019 12:50	1,3
24/10/2019 0:40	1,2	24/10/2019 6:50	1,5	24/10/2019 13:00	2,9
24/10/2019 0:50	1	24/10/2019 7:00	1	24/10/2019 13:10	2,5
24/10/2019 1:00	1,1	24/10/2019 7:10	1,4	24/10/2019 13:20	3
24/10/2019 1:10	1	24/10/2019 7:20	1,4	24/10/2019 13:30	3,1
24/10/2019 1:20	0,9	24/10/2019 7:30	0,7	24/10/2019 13:40	3,7
24/10/2019 1:30	0,7	24/10/2019 7:40	0,4	24/10/2019 13:50	3,7
24/10/2019 1:40	1,6	24/10/2019 7:50	1,1	24/10/2019 14:00	4,3
24/10/2019 1:50	2	24/10/2019 8:00	1	24/10/2019 14:10	4,2
24/10/2019 2:00	1,5	24/10/2019 8:10	0,9	24/10/2019 14:20	4,9
24/10/2019 2:10	1,4	24/10/2019 8:20	0,6	24/10/2019 14:30	5
24/10/2019 2:20	2	24/10/2019 8:30	1,2	24/10/2019 14:40	4,2
24/10/2019 2:30	1,3	24/10/2019 8:40	0,7	24/10/2019 14:50	5,2
24/10/2019 2:40	0,8	24/10/2019 8:50	0,8	24/10/2019 15:00	5,7
24/10/2019 2:50	0,4	24/10/2019 9:00	1,5	24/10/2019 15:10	5,6
24/10/2019 3:00	0,8	24/10/2019 9:10	1,8	24/10/2019 15:20	5,5
24/10/2019 3:10	0,8	24/10/2019 9:20	1,2	24/10/2019 15:30	5,5
24/10/2019 3:20	0,5	24/10/2019 9:30	1,3	24/10/2019 15:40	6
24/10/2019 3:30	0,7	24/10/2019 9:40	1,8	24/10/2019 15:50	5,1
24/10/2019 3:40	1,7	24/10/2019 9:50	1,6	24/10/2019 16:00	5
24/10/2019 3:50	1,2	24/10/2019 10:00	1,1	24/10/2019 16:10	4,8
24/10/2019 4:00	0,8	24/10/2019 10:10	2,2	24/10/2019 16:20	5,6
24/10/2019 4:10	1,3	24/10/2019 10:20	2,3	24/10/2019 16:30	5,4
24/10/2019 4:20	1,8	24/10/2019 10:30	1,9	24/10/2019 16:40	4,5
24/10/2019 4:30	1,7	24/10/2019 10:40	2,6	24/10/2019 16:50	4
24/10/2019 4:40	1,1	24/10/2019 10:50	2	24/10/2019 17:00	3,9
24/10/2019 4:50	0,8	24/10/2019 11:00	2,6	24/10/2019 17:10	3
24/10/2019 5:00	1,3	24/10/2019 11:10	3,5	24/10/2019 17:20	2,5
24/10/2019 5:10	1,3	24/10/2019 11:20	2,9	24/10/2019 17:30	2,3
24/10/2019 5:20	1,4	24/10/2019 11:30	2	24/10/2019 17:40	1,8
24/10/2019 5:30	1,1	24/10/2019 11:40	2,5	24/10/2019 17:50	1,6

Fecha	Velocidad	Fecha	Velocidad	Fecha	Velocidad
24/10/2019 18:00	1,2	25/10/2019 0:20	1,6	25/10/2019 6:30	1,6
24/10/2019 18:10	1,2	25/10/2019 0:30	1,3	25/10/2019 6:40	2
24/10/2019 18:20	1,4	25/10/2019 0:40	1	25/10/2019 6:50	1,8
24/10/2019 18:30	2,3	25/10/2019 0:50	0,3	25/10/2019 7:00	2,3
24/10/2019 18:40	2,1	25/10/2019 1:00	0,3	25/10/2019 7:10	3,4
24/10/2019 18:50	1,9	25/10/2019 1:10	1,1	25/10/2019 7:20	3,6
24/10/2019 19:00	3	25/10/2019 1:20	2,1	25/10/2019 7:30	3,1
24/10/2019 19:10	3	25/10/2019 1:30	1,7	25/10/2019 7:40	3,4
24/10/2019 19:20	3,6	25/10/2019 1:40	1,5	25/10/2019 7:50	3,2
24/10/2019 19:30	2,5	25/10/2019 1:50	1,1	25/10/2019 8:00	2,7
24/10/2019 19:40	3	25/10/2019 2:00	0,9	25/10/2019 8:10	3,3
24/10/2019 19:50	3,3	25/10/2019 2:10	1	25/10/2019 8:20	4,5
24/10/2019 20:00	3,3	25/10/2019 2:20	0,7	25/10/2019 8:30	5,4
24/10/2019 20:10	2,1	25/10/2019 2:30	1,6	25/10/2019 8:40	4,7
24/10/2019 20:20	3,4	25/10/2019 2:40	2,3	25/10/2019 8:50	5,9
24/10/2019 20:30	3,9	25/10/2019 2:50	2,1	25/10/2019 9:00	7,4
24/10/2019 20:40	3,5	25/10/2019 3:00	1,5	25/10/2019 9:10	7,3
24/10/2019 20:50	3,6	25/10/2019 3:10	0,3	25/10/2019 9:20	8,1
24/10/2019 21:00	2,7	25/10/2019 3:20	1,5	25/10/2019 9:30	7,7
24/10/2019 21:10	3	25/10/2019 3:30	1,8	25/10/2019 9:40	6,8
24/10/2019 21:20	2,4	25/10/2019 3:40	1,9	25/10/2019 9:50	7,6
24/10/2019 21:30	2,9	25/10/2019 3:50	1,3	25/10/2019 10:00	8,1
24/10/2019 21:40	2,4	25/10/2019 4:00	0,7	25/10/2019 10:10	8
24/10/2019 21:50	1,7	25/10/2019 4:10	0,9	25/10/2019 10:20	8,5
24/10/2019 22:00	1,4	25/10/2019 4:20	0,7	25/10/2019 10:30	8,3
24/10/2019 22:10	1,8	25/10/2019 4:30	0,9	25/10/2019 10:40	7,4
24/10/2019 22:20	1	25/10/2019 4:40	1,7	25/10/2019 10:50	9,3
24/10/2019 22:30	0,9	25/10/2019 4:50	2,1	25/10/2019 11:00	9,3
24/10/2019 22:40	1,3	25/10/2019 5:00	0,9	25/10/2019 11:10	10,1
24/10/2019 22:50	2,3	25/10/2019 5:10	1	25/10/2019 11:20	10,2
24/10/2019 23:00	2,3	25/10/2019 5:20	1,8	25/10/2019 11:30	10,4
24/10/2019 23:10	1,9	25/10/2019 5:30	1,7	25/10/2019 11:40	9,1
24/10/2019 23:20	0,9	25/10/2019 5:40	1,2	25/10/2019 11:50	11,5
24/10/2019 23:30	2,1	25/10/2019 5:50	0,7	25/10/2019 12:00	11,6
24/10/2019 23:40	2,5	25/10/2019 6:00	1,9	25/10/2019 12:10	11,7
24/10/2019 23:50	1,8	25/10/2019 6:10	1,4	25/10/2019 12:20	11,4
25/10/2019 0:10	1,1	25/10/2019 6:20	1,5	25/10/2019 12:30	10,7

Fecha	Velocidad	Fecha	Velocidad	Fecha	Velocidad
25/10/2019 12:40	10,2	25/10/2019 18:50	7,6	26/10/2019 1:10	4,6
25/10/2019 12:50	9,4	25/10/2019 19:00	6,9	26/10/2019 1:20	4,5
25/10/2019 13:00	10,2	25/10/2019 19:10	7,9	26/10/2019 1:30	4,7
25/10/2019 13:10	10,5	25/10/2019 19:20	7,3	26/10/2019 1:40	4,2
25/10/2019 13:20	9,3	25/10/2019 19:30	7,3	26/10/2019 1:50	5
25/10/2019 13:30	9,9	25/10/2019 19:40	5,8	26/10/2019 2:00	4,4
25/10/2019 13:40	9,7	25/10/2019 19:50	4,8	26/10/2019 2:10	4,4
25/10/2019 13:50	10,2	25/10/2019 20:00	5,4	26/10/2019 2:20	3,9
25/10/2019 14:00	9,9	25/10/2019 20:10	6	26/10/2019 2:30	4,3
25/10/2019 14:10	10,4	25/10/2019 20:20	4,5	26/10/2019 2:40	3,4
25/10/2019 14:20	9,9	25/10/2019 20:30	2,9	26/10/2019 2:50	5,4
25/10/2019 14:30	7,3	25/10/2019 20:40	2,6	26/10/2019 3:00	6
25/10/2019 14:40	7,6	25/10/2019 20:50	2,6	26/10/2019 3:10	5,1
25/10/2019 14:50	8,6	25/10/2019 21:00	2,1	26/10/2019 3:20	4,9
25/10/2019 15:00	8,5	25/10/2019 21:10	1,5	26/10/2019 3:30	4,8
25/10/2019 15:10	8,2	25/10/2019 21:20	1,6	26/10/2019 3:40	5,2
25/10/2019 15:20	8,8	25/10/2019 21:30	1,5	26/10/2019 3:50	5,2
25/10/2019 15:30	9,3	25/10/2019 21:40	1,5	26/10/2019 4:00	4,1
25/10/2019 15:40	9,8	25/10/2019 21:50	1,4	26/10/2019 4:10	4,3
25/10/2019 15:50	8,1	25/10/2019 22:00	0,8	26/10/2019 4:20	5,5
25/10/2019 16:00	8	25/10/2019 22:10	1,3	26/10/2019 4:30	6,3
25/10/2019 16:10	6,2	25/10/2019 22:20	1,5	26/10/2019 4:40	5,9
25/10/2019 16:20	5,8	25/10/2019 22:30	2,3	26/10/2019 4:50	5,6
25/10/2019 16:30	6,6	25/10/2019 22:40	1,9	26/10/2019 5:00	5
25/10/2019 16:40	6,8	25/10/2019 22:50	1,9	26/10/2019 5:10	4,5
25/10/2019 16:50	8,5	25/10/2019 23:00	1,6	26/10/2019 5:20	3,9
25/10/2019 17:00	7,6	25/10/2019 23:10	2	26/10/2019 5:30	3,7
25/10/2019 17:10	7	25/10/2019 23:20	1,8	26/10/2019 5:40	4,9
25/10/2019 17:20	7,6	25/10/2019 23:30	4,1	26/10/2019 5:50	4,5
25/10/2019 17:30	8,7	25/10/2019 23:40	5	26/10/2019 6:00	5,2
25/10/2019 17:40	9,2	25/10/2019 23:50	5,9	26/10/2019 6:10	5,7
25/10/2019 17:50	8,8	26/10/2019 0:10	5,3	26/10/2019 6:20	5,4
25/10/2019 18:00	7,6	26/10/2019 0:20	4,6	26/10/2019 6:30	3,8
25/10/2019 18:10	9,5	26/10/2019 0:30	3,5	26/10/2019 6:40	4,6
25/10/2019 18:20	8,1	26/10/2019 0:40	4,4	26/10/2019 6:50	5,2
25/10/2019 18:30	8,5	26/10/2019 0:50	5,7	26/10/2019 7:00	6,1
25/10/2019 18:40	8,6	26/10/2019 1:00	5,8	26/10/2019 7:10	6,8

Fecha	Velocidad	Fecha	Velocidad	Fecha	Velocidad
26/10/2019 7:20	6,9	26/10/2019 13:30	4,2	26/10/2019 19:40	2,9
26/10/2019 7:30	6,5	26/10/2019 13:40	4,5	26/10/2019 19:50	3,7
26/10/2019 7:40	6	26/10/2019 13:50	4,6	26/10/2019 20:00	2,3
26/10/2019 7:50	5,3	26/10/2019 14:00	5,2	26/10/2019 20:10	2,2
26/10/2019 8:00	5,3	26/10/2019 14:10	4,8	26/10/2019 20:20	4,3
26/10/2019 8:10	5,5	26/10/2019 14:20	5,4	26/10/2019 20:30	3,3
26/10/2019 8:20	5,4	26/10/2019 14:30	5,1	26/10/2019 20:40	3,4
26/10/2019 8:30	6,2	26/10/2019 14:40	5,2	26/10/2019 20:50	2,7
26/10/2019 8:40	5,6	26/10/2019 14:50	6,1	26/10/2019 21:00	2,7
26/10/2019 8:50	8,5	26/10/2019 15:00	4,4	26/10/2019 21:10	3,6
26/10/2019 9:00	8,8	26/10/2019 15:10	5,2	26/10/2019 21:20	2,6
26/10/2019 9:10	9,4	26/10/2019 15:20	5,4	26/10/2019 21:30	2,4
26/10/2019 9:20	8,8	26/10/2019 15:30	5,6	26/10/2019 21:40	2
26/10/2019 9:30	9,5	26/10/2019 15:40	4,9	26/10/2019 21:50	1,2
26/10/2019 9:40	10,1	26/10/2019 15:50	4,9	26/10/2019 22:00	2,1
26/10/2019 9:50	9,5	26/10/2019 16:00	4,5	26/10/2019 22:10	2,2
26/10/2019 10:00	8,3	26/10/2019 16:10	3,4	26/10/2019 22:20	1,7
26/10/2019 10:10	8,2	26/10/2019 16:20	3,4	26/10/2019 22:30	0,8
26/10/2019 10:20	7,6	26/10/2019 16:30	3,8	26/10/2019 22:40	1,2
26/10/2019 10:30	8,3	26/10/2019 16:40	2,5	26/10/2019 22:50	0,8
26/10/2019 10:40	8,3	26/10/2019 16:50	1,8	26/10/2019 23:00	0,6
26/10/2019 10:50	7,7	26/10/2019 17:00	2,1	27/10/2019 1:10	4
26/10/2019 11:00	7,8	26/10/2019 17:10	2,2	27/10/2019 1:20	3,3
26/10/2019 11:10	8,4	26/10/2019 17:20	2,5	27/10/2019 1:30	3,1
26/10/2019 11:20	8,1	26/10/2019 17:30	2,3	27/10/2019 1:40	2,3
26/10/2019 11:30	7,5	26/10/2019 17:40	2,1	27/10/2019 1:50	1,4
26/10/2019 11:40	5,8	26/10/2019 17:50	2,2	27/10/2019 2:00	0,5
26/10/2019 11:50	3,4	26/10/2019 18:00	2,2	27/10/2019 2:10	0,7
26/10/2019 12:00	4,1	26/10/2019 18:10	2,2	27/10/2019 2:20	0,8
26/10/2019 12:10	2,7	26/10/2019 18:20	2,1	27/10/2019 2:30	1,2
26/10/2019 12:20	3	26/10/2019 18:30	1,7	27/10/2019 2:40	1,1
26/10/2019 12:30	3,7	26/10/2019 18:40	2,1	27/10/2019 2:50	1,1
26/10/2019 12:40	4,6	26/10/2019 18:50	2,4	27/10/2019 3:00	1,3
26/10/2019 12:50	4,3	26/10/2019 19:00	2,3	27/10/2019 3:10	2,7
26/10/2019 13:00	4,8	26/10/2019 19:10	2,1	27/10/2019 3:20	2
26/10/2019 13:10	4,8	26/10/2019 19:20	2,5	27/10/2019 3:30	1,4
26/10/2019 13:20	4,7	26/10/2019 19:30	2,4	27/10/2019 3:40	1,6

Fecha	Velocidad	Fecha	Velocidad	Fecha	Velocidad
27/10/2019 3:50	2	28/10/2019 15:00	4,4	28/10/2019 21:10	2,8
27/10/2019 4:00	1,6	28/10/2019 15:10	4,4	28/10/2019 21:20	1,6
27/10/2019 4:10	1,7	28/10/2019 15:20	3,8	28/10/2019 21:30	1
27/10/2019 4:20	2	28/10/2019 15:30	4	28/10/2019 21:40	2,6
27/10/2019 4:30	1,4	28/10/2019 15:40	4,8	28/10/2019 21:50	2,1
27/10/2019 4:40	1,2	28/10/2019 15:50	4,6	28/10/2019 22:00	2,1
27/10/2019 4:50	1,2	28/10/2019 16:00	5,4	28/10/2019 22:10	1,8
27/10/2019 5:00	0,4	28/10/2019 16:10	4,7	28/10/2019 22:20	1,4
28/10/2019 10:10	8,6	28/10/2019 16:20	3,8	28/10/2019 22:30	2
28/10/2019 10:20	6,6	28/10/2019 16:30	4,3	28/10/2019 22:40	1,8
28/10/2019 10:30	7,6	28/10/2019 16:40	3,9	28/10/2019 22:50	1,1
28/10/2019 10:40	7,6	28/10/2019 16:50	4,1	28/10/2019 23:00	0,6
28/10/2019 10:50	7,4	28/10/2019 17:00	3,4	28/10/2019 23:10	1,3
28/10/2019 11:00	6,8	28/10/2019 17:10	4	28/10/2019 23:20	1,7
28/10/2019 11:10	5,9	28/10/2019 17:20	3,7	28/10/2019 23:30	1,5
28/10/2019 11:20	6,2	28/10/2019 17:30	3,8	28/10/2019 23:40	2,1
28/10/2019 11:30	6,1	28/10/2019 17:40	2,9	28/10/2019 23:50	1,9
28/10/2019 11:40	6,7	28/10/2019 17:50	1,9	29/10/2019 0:10	1
28/10/2019 11:50	7,1	28/10/2019 18:00	1,9	29/10/2019 0:20	2,6
28/10/2019 12:00	6,2	28/10/2019 18:10	0,9	29/10/2019 0:30	2,6
28/10/2019 12:10	7,1	28/10/2019 18:20	0,6	29/10/2019 0:40	1,2
28/10/2019 12:20	5,8	28/10/2019 18:30	1	29/10/2019 0:50	0,5
28/10/2019 12:30	4,7	28/10/2019 18:40	0,6	29/10/2019 1:00	0,8
28/10/2019 12:40	4,8	28/10/2019 18:50	2,2	29/10/2019 1:10	1,9
28/10/2019 12:50	5,3	28/10/2019 19:00	2,8	29/10/2019 1:20	1,6
28/10/2019 13:00	4,8	28/10/2019 19:10	2,2	29/10/2019 1:30	1,3
28/10/2019 13:10	3,7	28/10/2019 19:20	2,8	29/10/2019 1:40	1,4
28/10/2019 13:20	4,3	28/10/2019 19:30	2,7	29/10/2019 1:50	1,8
28/10/2019 13:30	5,1	28/10/2019 19:40	3,7	29/10/2019 2:00	1,6
28/10/2019 13:40	4,5	28/10/2019 19:50	4	29/10/2019 2:10	1,7
28/10/2019 13:50	5,6	28/10/2019 20:00	3,1	29/10/2019 2:20	1
28/10/2019 14:00	4,7	28/10/2019 20:10	1,8	29/10/2019 2:30	1,3
28/10/2019 14:10	4,2	28/10/2019 20:20	2,8	29/10/2019 2:40	0,7
28/10/2019 14:20	5,3	28/10/2019 20:30	2,7	29/10/2019 2:50	1,6
28/10/2019 14:30	4,7	28/10/2019 20:40	1,7	29/10/2019 3:00	0,7
28/10/2019 14:40	3,9	28/10/2019 20:50	1,7	29/10/2019 3:10	0,6
28/10/2019 14:50	4,2	28/10/2019 21:00	1,8	29/10/2019 3:20	0,7

Fecha	Velocidad	Fecha	Velocidad	Fecha	Velocidad
29/10/2019 3:30	0,8	29/10/2019 9:50	2,2	29/10/2019 16:00	5,5
29/10/2019 3:40	1,1	29/10/2019 10:00	2	29/10/2019 16:10	5,6
29/10/2019 3:50	0,9	29/10/2019 10:10	2,3	29/10/2019 16:20	4,3
29/10/2019 4:00	0,3	29/10/2019 10:20	3,9	29/10/2019 16:30	4,9
29/10/2019 4:10	0,5	29/10/2019 10:30	4,9	29/10/2019 16:40	4,1
29/10/2019 4:20	1,1	29/10/2019 10:40	4,9	29/10/2019 16:50	3,9
29/10/2019 4:30	1,7	29/10/2019 10:50	5	29/10/2019 17:00	3,9
29/10/2019 4:40	1,3	29/10/2019 11:00	5,4	29/10/2019 17:10	3,1
29/10/2019 4:50	1,1	29/10/2019 11:10	5,1	29/10/2019 17:20	3,5
29/10/2019 5:00	1	29/10/2019 11:20	4,7	29/10/2019 17:30	3,3
29/10/2019 5:10	1,3	29/10/2019 11:30	3,8	29/10/2019 17:40	2,7
29/10/2019 5:20	1,2	29/10/2019 11:40	3,4	29/10/2019 17:50	3,6
29/10/2019 5:30	1,4	29/10/2019 11:50	4,1	29/10/2019 18:00	3,2
29/10/2019 5:40	1,5	29/10/2019 12:00	3,7	29/10/2019 18:10	2,4
29/10/2019 5:50	2	29/10/2019 12:10	5,3	29/10/2019 18:20	2,4
29/10/2019 6:00	1,9	29/10/2019 12:20	4,4	29/10/2019 18:30	1,9
29/10/2019 6:10	1,1	29/10/2019 12:30	4,7	29/10/2019 18:40	2,1
29/10/2019 6:20	0,5	29/10/2019 12:40	5,9	29/10/2019 18:50	2,2
29/10/2019 6:30	0,9	29/10/2019 12:50	5,4	29/10/2019 19:00	1,6
29/10/2019 6:50	1,2	29/10/2019 13:00	5,8	29/10/2019 19:10	1,2
29/10/2019 7:00	0,8	29/10/2019 13:10	5,1	29/10/2019 19:20	0,7
29/10/2019 7:10	0,8	29/10/2019 13:20	6	29/10/2019 19:30	0,8
29/10/2019 7:20	0,5	29/10/2019 13:30	5,7	29/10/2019 19:40	1,5
29/10/2019 7:30	1,3	29/10/2019 13:40	5,8	29/10/2019 19:50	1
29/10/2019 7:40	0,8	29/10/2019 13:50	6	29/10/2019 20:00	0,5
29/10/2019 7:50	1,8	29/10/2019 14:00	5	29/10/2019 20:10	1,9
29/10/2019 8:00	1,3	29/10/2019 14:10	5,6	29/10/2019 20:20	1,2
29/10/2019 8:10	1,8	29/10/2019 14:20	4,6	29/10/2019 20:30	1
29/10/2019 8:20	2,2	29/10/2019 14:30	4,8	29/10/2019 20:40	0,8
29/10/2019 8:30	1,9	29/10/2019 14:40	5,2	29/10/2019 20:50	1
29/10/2019 8:40	1,6	29/10/2019 14:50	5,2	29/10/2019 21:00	0,9
29/10/2019 8:50	1,5	29/10/2019 15:00	5,1	29/10/2019 21:10	1,1
29/10/2019 9:00	1,2	29/10/2019 15:10	4,7	29/10/2019 21:20	0,7
29/10/2019 9:10	2,3	29/10/2019 15:20	5,4	29/10/2019 21:30	0,3
29/10/2019 9:20	2,7	29/10/2019 15:30	6,6	29/10/2019 21:40	0,4
29/10/2019 9:30	2,3	29/10/2019 15:40	5,3	29/10/2019 21:50	1,4
29/10/2019 9:40	1,8	29/10/2019 15:50	5,5	29/10/2019 22:00	1,5

Fecha	Velocidad	Fecha	Velocidad	Fecha	Velocidad
29/10/2019 22:10	1,6	30/10/2019 4:30	0,7	30/10/2019 10:40	3,7
29/10/2019 22:20	1,7	30/10/2019 4:40	1,1	30/10/2019 10:50	3,4
29/10/2019 22:30	1,9	30/10/2019 4:50	0,9	30/10/2019 11:00	3,8
29/10/2019 22:40	1,8	30/10/2019 5:00	1,6	30/10/2019 11:10	3,1
29/10/2019 22:50	2	30/10/2019 5:10	1,1	30/10/2019 11:20	3,6
29/10/2019 23:00	1,4	30/10/2019 5:20	0,7	30/10/2019 11:30	2,9
29/10/2019 23:10	0,4	30/10/2019 5:30	0,7	30/10/2019 11:40	3,6
29/10/2019 23:20	0,6	30/10/2019 5:40	0,8	30/10/2019 11:50	3,7
29/10/2019 23:30	0,6	30/10/2019 5:50	0,8	30/10/2019 12:00	3,5
29/10/2019 23:40	1,4	30/10/2019 6:00	1,2	30/10/2019 12:10	4,6
29/10/2019 23:50	3,2	30/10/2019 6:10	1,1	30/10/2019 12:20	3,6
30/10/2019 0:10	2,2	30/10/2019 6:20	0,6	30/10/2019 12:30	3,9
30/10/2019 0:20	2,1	30/10/2019 6:30	0,5	30/10/2019 12:40	3,6
30/10/2019 0:30	2,9	30/10/2019 6:40	1,1	30/10/2019 12:50	3,2
30/10/2019 0:40	2,7	30/10/2019 6:50	1,1	30/10/2019 13:00	3,8
30/10/2019 0:50	2,6	30/10/2019 7:00	1	30/10/2019 13:10	4,4
30/10/2019 1:00	1,8	30/10/2019 7:10	1	30/10/2019 13:20	4,9
30/10/2019 1:10	1,8	30/10/2019 7:20	2,1	30/10/2019 13:30	4,5
30/10/2019 1:20	2	30/10/2019 7:30	2,2	30/10/2019 13:40	5,5
30/10/2019 1:30	2,7	30/10/2019 7:40	1,5	30/10/2019 13:50	3,9
30/10/2019 1:40	2,6	30/10/2019 7:50	1,5	30/10/2019 14:00	5
30/10/2019 1:50	1,8	30/10/2019 8:00	1,9	30/10/2019 14:10	4,7
30/10/2019 2:00	1,1	30/10/2019 8:10	1,4	30/10/2019 14:20	4,8
30/10/2019 2:10	0,7	30/10/2019 8:20	1,6	30/10/2019 14:30	5,3
30/10/2019 2:20	0,8	30/10/2019 8:30	1,3	30/10/2019 14:40	5,4
30/10/2019 2:30	1,2	30/10/2019 8:40	1,8	30/10/2019 14:50	5
30/10/2019 2:40	1,4	30/10/2019 8:50	1,8	30/10/2019 15:00	5,8
30/10/2019 2:50	1,5	30/10/2019 9:00	2,7	30/10/2019 15:10	5,5
30/10/2019 3:00	0,9	30/10/2019 9:10	3,5	30/10/2019 15:20	5,3
30/10/2019 3:10	0,3	30/10/2019 9:20	3,2	30/10/2019 15:30	5,2
30/10/2019 3:20	0,6	30/10/2019 9:30	3,7	30/10/2019 15:40	5,5
30/10/2019 3:30	0,8	30/10/2019 9:40	4,3	30/10/2019 15:50	5,7
30/10/2019 3:40	1,7	30/10/2019 9:50	5	30/10/2019 16:00	6,7
30/10/2019 3:50	1,4	30/10/2019 10:00	4,2	30/10/2019 16:10	5,8
30/10/2019 4:00	1,5	30/10/2019 10:10	4,1	30/10/2019 16:20	4,9
30/10/2019 4:10	1,6	30/10/2019 10:20	3,6	30/10/2019 16:30	5,3
30/10/2019 4:20	1,4	30/10/2019 10:30	3,6	30/10/2019 16:40	4,7

Fecha	Velocidad	Fecha	Velocidad	Fecha	Velocidad
30/10/2019 16:50	5,3	30/10/2019 23:00	1,9	31/10/2019 5:20	1,2
30/10/2019 17:00	4,7	30/10/2019 23:10	1,5	31/10/2019 5:30	1
30/10/2019 17:10	5,7	30/10/2019 23:20	0,9	31/10/2019 5:40	1,2
30/10/2019 17:20	5	30/10/2019 23:30	0,8	31/10/2019 5:50	1,1
30/10/2019 17:30	4,7	30/10/2019 23:40	0,7	31/10/2019 6:00	0,7
30/10/2019 17:40	3,9	30/10/2019 23:50	1,4	31/10/2019 6:10	0,7
30/10/2019 17:50	3,8	31/10/2019 0:10	1,5	31/10/2019 6:20	1,3
30/10/2019 18:00	3	31/10/2019 0:20	1,3	31/10/2019 6:30	1,3
30/10/2019 18:10	2,7	31/10/2019 0:30	1,1	31/10/2019 6:40	1
30/10/2019 18:20	2,6	31/10/2019 0:40	1,6	31/10/2019 6:50	1,4
30/10/2019 18:30	3,3	31/10/2019 0:50	1,6	31/10/2019 7:00	1,5
30/10/2019 18:40	2,7	31/10/2019 1:00	1,2	31/10/2019 7:10	1,3
30/10/2019 18:50	2,5	31/10/2019 1:10	1,2	31/10/2019 7:20	1,4
30/10/2019 19:00	2	31/10/2019 1:20	1,2	31/10/2019 7:30	1,2
30/10/2019 19:10	2,8	31/10/2019 1:30	1	31/10/2019 7:40	1,2
30/10/2019 19:20	2,7	31/10/2019 1:40	0,8	31/10/2019 7:50	1,9
30/10/2019 19:30	2,6	31/10/2019 1:50	1,7	31/10/2019 8:00	1
30/10/2019 19:40	2,6	31/10/2019 2:00	1,6	31/10/2019 8:10	1,3
30/10/2019 19:50	2,4	31/10/2019 2:10	1,6	31/10/2019 8:20	1,4
30/10/2019 20:00	3	31/10/2019 2:20	0,9	31/10/2019 8:30	1,6
30/10/2019 20:10	5	31/10/2019 2:30	0,9	31/10/2019 8:40	1,4
30/10/2019 20:20	5,9	31/10/2019 2:40	0,5	31/10/2019 8:50	1,2
30/10/2019 20:30	4,9	31/10/2019 2:50	0,8	31/10/2019 9:00	0,7
30/10/2019 20:40	3,1	31/10/2019 3:00	1,1	31/10/2019 9:10	0,9
30/10/2019 20:50	2,7	31/10/2019 3:10	3,6	31/10/2019 9:20	1,1
30/10/2019 21:00	2	31/10/2019 3:20	4,3	31/10/2019 9:30	1
30/10/2019 21:10	2	31/10/2019 3:30	5	31/10/2019 9:40	1,5
30/10/2019 21:20	0,8	31/10/2019 3:40	4,4	31/10/2019 9:50	1,8
30/10/2019 21:30	1	31/10/2019 3:50	5	31/10/2019 10:00	2,1
30/10/2019 21:40	0,9	31/10/2019 4:00	4,9	31/10/2019 10:10	2
30/10/2019 21:50	1,3	31/10/2019 4:10	4	31/10/2019 10:20	1,6
30/10/2019 22:00	1,7	31/10/2019 4:20	3,3	31/10/2019 10:30	1,3
30/10/2019 22:10	1,8	31/10/2019 4:30	2,4	31/10/2019 10:40	2,3
30/10/2019 22:20	2,4	31/10/2019 4:40	1,6	31/10/2019 10:50	1,8
30/10/2019 22:30	2,6	31/10/2019 4:50	1,3	31/10/2019 11:00	2,1
30/10/2019 22:40	2,9	31/10/2019 5:00	1,6	31/10/2019 11:10	3
30/10/2019 22:50	3	31/10/2019 5:10	1,2	31/10/2019 11:20	3,2

Fecha	Velocidad	Fecha	Velocidad	Fecha	Velocidad
31/10/2019 11:30	3,6	31/10/2019 15:30	5,4	31/10/2019 19:30	2,4
31/10/2019 11:40	2,8	31/10/2019 15:40	4,7	31/10/2019 19:40	2,5
31/10/2019 11:50	4,2	31/10/2019 15:50	5,6	31/10/2019 19:50	2,7
31/10/2019 12:00	4,2	31/10/2019 16:00	5,4	31/10/2019 20:00	2,1
31/10/2019 12:10	2,9	31/10/2019 16:10	6	31/10/2019 20:10	1,3
31/10/2019 12:20	4	31/10/2019 16:20	5,5	31/10/2019 20:20	1,7
31/10/2019 12:30	4,5	31/10/2019 16:30	5,4	31/10/2019 20:30	1,9
31/10/2019 12:40	5,2	31/10/2019 16:40	4,7	31/10/2019 20:40	2,4
31/10/2019 12:50	5,7	31/10/2019 16:50	5,7	31/10/2019 20:50	0,9
31/10/2019 13:00	5,4	31/10/2019 17:00	4,9	31/10/2019 21:00	1,7
31/10/2019 13:10	5	31/10/2019 17:10	4,8	31/10/2019 21:10	1,7
31/10/2019 13:20	5,6	31/10/2019 17:20	3,5	31/10/2019 21:20	2
31/10/2019 13:30	4,8	31/10/2019 17:30	2,9	31/10/2019 21:30	1,3
31/10/2019 13:40	6	31/10/2019 17:40	2,8	31/10/2019 21:40	1,1
31/10/2019 13:50	5,9	31/10/2019 17:50	2,8	31/10/2019 21:50	2
31/10/2019 14:00	5,7	31/10/2019 18:00	2,9	31/10/2019 22:00	2,2
31/10/2019 14:10	6,8	31/10/2019 18:10	2,6	31/10/2019 22:10	2,2
31/10/2019 14:20	6	31/10/2019 18:20	2,9	31/10/2019 22:20	2,6
31/10/2019 14:30	5,9	31/10/2019 18:30	3,2	31/10/2019 22:30	1,6
31/10/2019 14:40	5,7	31/10/2019 18:40	2,8	31/10/2019 22:40	1
31/10/2019 14:50	5,3	31/10/2019 18:50	2,3	31/10/2019 22:50	1
31/10/2019 15:00	5,3	31/10/2019 19:00	2,7	31/10/2019 23:00	0,4
31/10/2019 15:10	4,9	31/10/2019 19:10	2,5		
31/10/2019 15:20	5,8	31/10/2019 19:20	2,6		

Fecha	Velocidad	Fecha	Velocidad	Fecha	Velocidad
1/11/2019 0:10	2,2	1/11/2019 6:20	3,2	1/11/2019 12:30	5,6
1/11/2019 0:20	1,8	1/11/2019 6:30	3,4	1/11/2019 12:40	5,6
1/11/2019 0:30	1	1/11/2019 6:40	3,5	1/11/2019 12:50	4,8
1/11/2019 0:40	1,3	1/11/2019 6:50	3,3	1/11/2019 13:00	5,3
1/11/2019 0:50	1,2	1/11/2019 7:00	3,1	1/11/2019 13:10	6,2
1/11/2019 1:00	0,7	1/11/2019 7:10	2,5	1/11/2019 13:20	5,6
1/11/2019 1:10	0,9	1/11/2019 7:20	1,7	1/11/2019 13:30	5,9
1/11/2019 1:20	0,9	1/11/2019 7:30	1,5	1/11/2019 13:40	6,1
1/11/2019 1:30	1,1	1/11/2019 7:40	1,8	1/11/2019 13:50	5,5
1/11/2019 1:40	1,1	1/11/2019 7:50	2,3	1/11/2019 14:00	5,4
1/11/2019 1:50	1,4	1/11/2019 8:00	1,6	1/11/2019 14:10	5,1
1/11/2019 2:00	1,5	1/11/2019 8:10	1,1	1/11/2019 14:20	5,5
1/11/2019 2:10	1,8	1/11/2019 8:20	1,9	1/11/2019 14:30	5,1
1/11/2019 2:20	1,6	1/11/2019 8:30	2,5	1/11/2019 14:40	5,1
1/11/2019 2:30	0,9	1/11/2019 8:40	2,1	1/11/2019 14:50	5,1
1/11/2019 2:40	0,9	1/11/2019 8:50	1,7	1/11/2019 15:00	5,2
1/11/2019 2:50	1,1	1/11/2019 9:00	0,9	1/11/2019 15:10	5,3
1/11/2019 3:00	0,5	1/11/2019 9:10	1	1/11/2019 15:20	5,3
1/11/2019 3:10	0,5	1/11/2019 9:20	1,1	1/11/2019 15:30	4,6
1/11/2019 3:20	1,3	1/11/2019 9:30	2	1/11/2019 15:40	4,9
1/11/2019 3:30	1,1	1/11/2019 9:40	1,5	1/11/2019 15:50	4,7
1/11/2019 3:40	0,7	1/11/2019 9:50	1	1/11/2019 16:00	4,9
1/11/2019 3:50	0,5	1/11/2019 10:00	1	1/11/2019 16:10	4,3
1/11/2019 4:00	1	1/11/2019 10:10	1,5	1/11/2019 16:20	3,8
1/11/2019 4:10	1,5	1/11/2019 10:20	2	1/11/2019 16:30	4,1
1/11/2019 4:20	1,2	1/11/2019 10:30	1,7	1/11/2019 16:40	3,3
1/11/2019 4:30	0,4	1/11/2019 10:40	2	1/11/2019 16:50	3,1
1/11/2019 4:40	0,8	1/11/2019 10:50	3,6	1/11/2019 17:00	3
1/11/2019 4:50	1	1/11/2019 11:00	4,2	1/11/2019 17:10	2,8
1/11/2019 5:00	1,4	1/11/2019 11:10	4,6	1/11/2019 17:20	2,9
1/11/2019 5:10	1,7	1/11/2019 11:20	5,9	1/11/2019 17:30	2,5
1/11/2019 5:20	1,1	1/11/2019 11:30	5,6	1/11/2019 17:40	3,3
1/11/2019 5:30	0,8	1/11/2019 11:40	6,4	1/11/2019 17:50	3
1/11/2019 5:40	1,6	1/11/2019 11:50	6,3	1/11/2019 18:00	2,1
1/11/2019 5:50	1,5	1/11/2019 12:00	5,4	1/11/2019 18:10	2,2
1/11/2019 6:00	1,2	1/11/2019 12:10	5,3	1/11/2019 18:20	2,1
1/11/2019 6:10	1,3	1/11/2019 12:20	5,3	1/11/2019 18:30	2

Fecha	Velocidad	Fecha	Velocidad	Fecha	Velocidad
1/11/2019 18:40	2,2	2/11/2019 1:00	2,3	2/11/2019 7:10	1,1
1/11/2019 18:50	1,9	2/11/2019 1:10	0,6	2/11/2019 7:20	1,2
1/11/2019 19:00	2	2/11/2019 1:20	0,6	2/11/2019 7:30	1,3
1/11/2019 19:10	1,4	2/11/2019 1:30	0,9	2/11/2019 7:40	1,7
1/11/2019 19:20	1,3	2/11/2019 1:40	0,7	2/11/2019 7:50	1,9
1/11/2019 19:30	0,7	2/11/2019 1:50	1,1	2/11/2019 8:10	0,6
1/11/2019 19:40	0,7	2/11/2019 2:00	1,4	2/11/2019 8:20	1
1/11/2019 19:50	0,5	2/11/2019 2:10	3	2/11/2019 8:30	0,8
1/11/2019 20:00	1,2	2/11/2019 2:20	2,8	2/11/2019 8:40	0,9
1/11/2019 20:10	1,6	2/11/2019 2:30	3,1	2/11/2019 8:50	1,3
1/11/2019 20:20	1,8	2/11/2019 2:40	3,1	2/11/2019 9:00	2,2
1/11/2019 20:30	1,6	2/11/2019 2:50	3,2	2/11/2019 9:10	0,7
1/11/2019 20:40	1,9	2/11/2019 3:00	2,1	2/11/2019 9:20	1,4
1/11/2019 20:50	2	2/11/2019 3:10	1,4	2/11/2019 9:30	1,3
1/11/2019 21:00	1,9	2/11/2019 3:20	0,8	2/11/2019 9:40	1,1
1/11/2019 21:10	2,4	2/11/2019 3:30	0,9	2/11/2019 9:50	1,6
1/11/2019 21:20	2	2/11/2019 3:40	1,1	2/11/2019 10:00	1,6
1/11/2019 21:30	3,6	2/11/2019 3:50	1	2/11/2019 10:10	2,1
1/11/2019 21:40	5,2	2/11/2019 4:00	1,4	2/11/2019 10:20	3
1/11/2019 21:50	3,3	2/11/2019 4:10	1,7	2/11/2019 10:30	2,6
1/11/2019 22:00	1,6	2/11/2019 4:20	1,9	2/11/2019 10:40	1,9
1/11/2019 22:10	2,7	2/11/2019 4:30	1,3	2/11/2019 10:50	1,9
1/11/2019 22:20	3,8	2/11/2019 4:40	1,2	2/11/2019 11:00	1,9
1/11/2019 22:30	3	2/11/2019 4:50	1,2	2/11/2019 11:10	2,2
1/11/2019 22:40	3,6	2/11/2019 5:00	1,6	2/11/2019 11:20	1,6
1/11/2019 22:50	3	2/11/2019 5:10	1,9	2/11/2019 11:30	2,9
1/11/2019 23:00	1,9	2/11/2019 5:20	1,8	2/11/2019 11:40	2,6
1/11/2019 23:10	2,1	2/11/2019 5:30	2	2/11/2019 11:50	3,2
1/11/2019 23:20	2	2/11/2019 5:40	1,7	2/11/2019 12:00	4,6
1/11/2019 23:30	1,3	2/11/2019 5:50	1,4	2/11/2019 12:10	4,9
1/11/2019 23:40	1,7	2/11/2019 6:00	0,9	2/11/2019 12:20	4,5
1/11/2019 23:50	2	2/11/2019 6:10	1,2	2/11/2019 12:30	4
2/11/2019 0:10	1,1	2/11/2019 6:20	0,8	2/11/2019 12:40	4,1
2/11/2019 0:20	1,9	2/11/2019 6:30	1,1	2/11/2019 12:50	4,6
2/11/2019 0:30	1,6	2/11/2019 6:40	1,4	2/11/2019 13:00	5
2/11/2019 0:40	2,2	2/11/2019 6:50	1,2	2/11/2019 13:10	5
2/11/2019 0:50	1,7	2/11/2019 7:00	1,7	2/11/2019 13:20	5,5

Fecha	Velocidad	Fecha	Velocidad	Fecha	Velocidad
2/11/2019 13:30	6,5	2/11/2019 19:40	1,4	3/11/2019 2:00	1,4
2/11/2019 13:40	6	2/11/2019 19:50	1,7	3/11/2019 2:10	1,6
2/11/2019 13:50	6,5	2/11/2019 20:00	1,7	3/11/2019 2:20	1,2
2/11/2019 14:00	6,5	2/11/2019 20:10	1,9	3/11/2019 2:30	1,4
2/11/2019 14:10	6,5	2/11/2019 20:20	2	3/11/2019 2:40	1,5
2/11/2019 14:20	5,8	2/11/2019 20:30	1,3	3/11/2019 2:50	1,3
2/11/2019 14:30	5,6	2/11/2019 20:40	1,3	3/11/2019 3:00	1,1
2/11/2019 14:40	5,8	2/11/2019 20:50	1,1	3/11/2019 3:10	1,1
2/11/2019 14:50	6,2	2/11/2019 21:00	1,4	3/11/2019 3:20	0,9
2/11/2019 15:00	5	2/11/2019 21:10	1,6	3/11/2019 3:30	1,8
2/11/2019 15:10	5,7	2/11/2019 21:20	1,6	3/11/2019 3:40	1,7
2/11/2019 15:20	5,6	2/11/2019 21:30	0,8	3/11/2019 3:50	0,7
2/11/2019 15:30	4,9	2/11/2019 21:40	1,2	3/11/2019 4:00	0,2
2/11/2019 15:40	4,7	2/11/2019 21:50	1,1	3/11/2019 4:10	0,4
2/11/2019 15:50	5	2/11/2019 22:00	1,2	3/11/2019 4:20	0,3
2/11/2019 16:00	4,8	2/11/2019 22:10	1,6	3/11/2019 4:30	0,9
2/11/2019 16:10	4,2	2/11/2019 22:20	1,8	3/11/2019 4:40	0,7
2/11/2019 16:20	3,5	2/11/2019 22:30	2	3/11/2019 4:50	0,6
2/11/2019 16:30	4,1	2/11/2019 22:40	1,7	3/11/2019 5:00	0,5
2/11/2019 16:40	3,8	2/11/2019 22:50	1,4	3/11/2019 5:10	0,5
2/11/2019 16:50	3,3	2/11/2019 23:00	1,4	3/11/2019 5:20	1
2/11/2019 17:00	2,9	2/11/2019 23:10	1,9	3/11/2019 5:30	1,2
2/11/2019 17:10	2,7	2/11/2019 23:20	1,7	3/11/2019 5:40	1
2/11/2019 17:20	2,6	2/11/2019 23:30	2	3/11/2019 5:50	0,9
2/11/2019 17:30	2,3	2/11/2019 23:40	1,1	3/11/2019 6:00	2,3
2/11/2019 17:40	2,4	2/11/2019 23:50	1,1	3/11/2019 6:10	3,1
2/11/2019 17:50	2,2	3/11/2019 0:10	1,2	3/11/2019 6:20	2,4
2/11/2019 18:00	2,6	3/11/2019 0:20	1,8	3/11/2019 6:30	2,1
2/11/2019 18:10	2,4	3/11/2019 0:30	1,2	3/11/2019 6:40	1,8
2/11/2019 18:20	1,5	3/11/2019 0:40	1,5	3/11/2019 6:50	2,3
2/11/2019 18:30	2,4	3/11/2019 0:50	1	3/11/2019 7:00	1,9
2/11/2019 18:40	1,7	3/11/2019 1:00	1,3	3/11/2019 7:10	1,8
2/11/2019 18:50	1,6	3/11/2019 1:10	0,7	3/11/2019 7:20	1,5
2/11/2019 19:00	1,1	3/11/2019 1:20	0,7	3/11/2019 7:30	1,6
2/11/2019 19:10	1,4	3/11/2019 1:30	0,4	3/11/2019 7:40	1
2/11/2019 19:20	1,2	3/11/2019 1:40	1,1	3/11/2019 7:50	0,7
2/11/2019 19:30	1,2	3/11/2019 1:50	1,1	3/11/2019 8:00	1,4

Fecha	Velocidad	Fecha	Velocidad	Fecha	Velocidad
3/11/2019 8:10	0,7	3/11/2019 14:20	5,3	3/11/2019 20:30	1,3
3/11/2019 8:20	2,3	3/11/2019 14:30	5,5	3/11/2019 20:40	1,3
3/11/2019 8:30	2,3	3/11/2019 14:40	6	3/11/2019 20:50	1,2
3/11/2019 8:40	1,8	3/11/2019 14:50	4,8	3/11/2019 21:00	1
3/11/2019 8:50	2	3/11/2019 15:00	4,8	3/11/2019 21:10	0,9
3/11/2019 9:00	2	3/11/2019 15:10	4,6	3/11/2019 21:20	1,2
3/11/2019 9:10	1,6	3/11/2019 15:20	4,6	3/11/2019 21:30	1
3/11/2019 9:20	2	3/11/2019 15:30	4,7	3/11/2019 21:40	0,9
3/11/2019 9:30	1,5	3/11/2019 15:40	4,8	3/11/2019 21:50	1,3
3/11/2019 9:40	2,6	3/11/2019 15:50	4,5	3/11/2019 22:00	2,5
3/11/2019 9:50	4,4	3/11/2019 16:00	3,8	3/11/2019 22:10	2,8
3/11/2019 10:00	5,9	3/11/2019 16:10	4,2	3/11/2019 22:20	2,3
3/11/2019 10:10	5,3	3/11/2019 16:20	3,9	3/11/2019 22:30	2,4
3/11/2019 10:20	5,1	3/11/2019 16:30	3,4	3/11/2019 22:40	2,4
3/11/2019 10:30	5	3/11/2019 16:40	3,1	3/11/2019 22:50	2,2
3/11/2019 10:40	5,5	3/11/2019 16:50	3,4	3/11/2019 23:00	2,4
3/11/2019 10:50	5,7	3/11/2019 17:00	2,9	3/11/2019 23:10	2
3/11/2019 11:00	5,7	3/11/2019 17:10	2,9	3/11/2019 23:20	2,2
3/11/2019 11:10	5,4	3/11/2019 17:20	3	3/11/2019 23:30	2,4
3/11/2019 11:20	6,1	3/11/2019 17:30	2,4	3/11/2019 23:40	1,9
3/11/2019 11:30	5,8	3/11/2019 17:40	2,2	3/11/2019 23:50	1,6
3/11/2019 11:40	6,1	3/11/2019 17:50	1,8	4/11/2019 0:10	1,4
3/11/2019 11:50	6,9	3/11/2019 18:00	1,9	4/11/2019 0:20	1,3
3/11/2019 12:00	5,7	3/11/2019 18:10	1	4/11/2019 0:30	2,3
3/11/2019 12:10	5,6	3/11/2019 18:20	1,5	4/11/2019 0:40	1,7
3/11/2019 12:20	5,4	3/11/2019 18:30	1,1	4/11/2019 0:50	1,8
3/11/2019 12:30	5,1	3/11/2019 18:40	1,2	4/11/2019 1:00	1,3
3/11/2019 12:40	4,6	3/11/2019 18:50	1,4	4/11/2019 1:10	2,2
3/11/2019 12:50	5,9	3/11/2019 19:00	1,5	4/11/2019 1:20	2,3
3/11/2019 13:00	5	3/11/2019 19:10	1,8	4/11/2019 1:30	1,7
3/11/2019 13:10	5,1	3/11/2019 19:20	1,7	4/11/2019 1:40	0,7
3/11/2019 13:20	4,7	3/11/2019 19:30	1	4/11/2019 1:50	0,5
3/11/2019 13:30	4,8	3/11/2019 19:40	1,2	4/11/2019 2:00	1
3/11/2019 13:40	4,7	3/11/2019 19:50	1,7	4/11/2019 2:10	0,8
3/11/2019 13:50	6	3/11/2019 20:00	2,1	4/11/2019 2:20	1,8
3/11/2019 14:00	5,1	3/11/2019 20:10	2	4/11/2019 2:30	2,7
3/11/2019 14:10	5,2	3/11/2019 20:20	1,8	4/11/2019 2:40	3,9

Fecha	Velocidad	Fecha	Velocidad	Fecha	Velocidad
4/11/2019 2:50	3,3	4/11/2019 9:20	0,8	4/11/2019 15:30	5,2
4/11/2019 3:00	3,1	4/11/2019 9:30	1,3	4/11/2019 15:40	5
4/11/2019 3:10	2,7	4/11/2019 9:40	2,6	4/11/2019 15:50	5,9
4/11/2019 3:20	2	4/11/2019 9:50	2,7	4/11/2019 16:00	4,9
4/11/2019 3:30	1,8	4/11/2019 10:00	3,7	4/11/2019 16:10	4
4/11/2019 3:40	2,4	4/11/2019 10:10	3	4/11/2019 16:20	4,3
4/11/2019 3:50	2,6	4/11/2019 10:20	3,8	4/11/2019 16:30	4,3
4/11/2019 4:00	2,7	4/11/2019 10:30	2,7	4/11/2019 16:40	4,5
4/11/2019 4:10	1,3	4/11/2019 10:40	3,7	4/11/2019 16:50	3,3
4/11/2019 4:20	1,2	4/11/2019 10:50	2,9	4/11/2019 17:00	3,4
4/11/2019 4:30	1,9	4/11/2019 11:00	3,4	4/11/2019 17:10	3,2
4/11/2019 4:40	1,3	4/11/2019 11:10	3,7	4/11/2019 17:20	1,8
4/11/2019 4:50	1,4	4/11/2019 11:20	2,6	4/11/2019 17:30	1,1
4/11/2019 5:00	1,3	4/11/2019 11:30	1,8	4/11/2019 17:40	1,6
4/11/2019 5:10	0,7	4/11/2019 11:40	3,7	4/11/2019 17:50	1,8
4/11/2019 5:20	1,1	4/11/2019 11:50	3,2	4/11/2019 18:00	1,8
4/11/2019 5:30	2,1	4/11/2019 12:00	4	4/11/2019 18:10	1,1
4/11/2019 5:40	1,8	4/11/2019 12:10	2	4/11/2019 18:20	0,9
4/11/2019 5:50	1,7	4/11/2019 12:20	2,3	4/11/2019 18:30	1,1
4/11/2019 6:10	1,4	4/11/2019 12:30	4,1	4/11/2019 18:40	1,8
4/11/2019 6:20	0,7	4/11/2019 12:40	3,4	4/11/2019 18:50	1,9
4/11/2019 6:30	0,7	4/11/2019 12:50	3,9	4/11/2019 19:00	2,2
4/11/2019 6:40	0,3	4/11/2019 13:00	4,1	4/11/2019 19:10	1,3
4/11/2019 7:00	0,5	4/11/2019 13:10	3,8	4/11/2019 19:20	0,9
4/11/2019 7:10	0,5	4/11/2019 13:20	4,2	4/11/2019 19:30	1,2
4/11/2019 7:20	0,5	4/11/2019 13:30	3,2	4/11/2019 19:40	1
4/11/2019 7:30	0,7	4/11/2019 13:40	2,8	4/11/2019 19:50	2,3
4/11/2019 7:40	0,4	4/11/2019 13:50	3,2	4/11/2019 20:00	2,4
4/11/2019 7:50	0,7	4/11/2019 14:00	3	4/11/2019 20:10	2,3
4/11/2019 8:00	1	4/11/2019 14:10	2	4/11/2019 20:20	2,3
4/11/2019 8:10	0,8	4/11/2019 14:20	4,3	4/11/2019 20:30	2,9
4/11/2019 8:20	1	4/11/2019 14:30	3,8	4/11/2019 20:40	2,6
4/11/2019 8:30	1,5	4/11/2019 14:40	4,1	4/11/2019 20:50	2,9
4/11/2019 8:40	1,9	4/11/2019 14:50	4,4	4/11/2019 21:00	1,9
4/11/2019 8:50	1,6	4/11/2019 15:00	4,3	4/11/2019 21:10	1,9
4/11/2019 9:00	1,6	4/11/2019 15:10	4,8	4/11/2019 21:20	1,9
4/11/2019 9:10	1,6	4/11/2019 15:20	4,3	4/11/2019 21:30	1,6

Fecha	Velocidad	Fecha	Velocidad	Fecha	Velocidad
4/11/2019 21:40	2,9	5/11/2019 4:00	6,9	5/11/2019 10:10	7,9
4/11/2019 21:50	2,9	5/11/2019 4:10	6,2	5/11/2019 10:20	7,3
4/11/2019 22:00	3,6	5/11/2019 4:20	6,1	5/11/2019 10:30	7,6
4/11/2019 22:10	3,7	5/11/2019 4:30	5,6	5/11/2019 10:40	6,9
4/11/2019 22:20	2,8	5/11/2019 4:40	4,2	5/11/2019 10:50	6,7
4/11/2019 22:30	2,2	5/11/2019 4:50	2,6	5/11/2019 11:00	8,1
4/11/2019 22:40	1,2	5/11/2019 5:00	2,3	5/11/2019 11:10	7,7
4/11/2019 22:50	1,4	5/11/2019 5:10	1,3	5/11/2019 11:20	7,3
4/11/2019 23:00	1	5/11/2019 5:20	1,3	5/11/2019 11:30	7,7
4/11/2019 23:10	0,7	5/11/2019 5:30	1,1	5/11/2019 11:40	7
4/11/2019 23:20	1,3	5/11/2019 5:40	1,2	5/11/2019 11:50	6,8
4/11/2019 23:30	1,1	5/11/2019 5:50	2,6	5/11/2019 12:00	7,8
4/11/2019 23:40	0,9	5/11/2019 6:00	7,9	5/11/2019 12:10	8
4/11/2019 23:50	0,9	5/11/2019 6:10	8,7	5/11/2019 12:20	6,7
5/11/2019 0:10	1	5/11/2019 6:20	8,9	5/11/2019 12:30	5,7
5/11/2019 0:20	0,7	5/11/2019 6:30	7,7	5/11/2019 12:40	4,1
5/11/2019 0:30	1	5/11/2019 6:40	7,1	5/11/2019 12:50	4,2
5/11/2019 0:40	0,8	5/11/2019 6:50	7,6	5/11/2019 13:00	4,6
5/11/2019 0:50	0,8	5/11/2019 7:00	6,8	5/11/2019 13:10	5,5
5/11/2019 1:00	2,7	5/11/2019 7:10	6,8	5/11/2019 13:20	4,6
5/11/2019 1:10	2,8	5/11/2019 7:20	7,6	5/11/2019 13:30	6,1
5/11/2019 1:20	2,4	5/11/2019 7:30	7	5/11/2019 13:40	5,3
5/11/2019 1:30	2,4	5/11/2019 7:40	7,2	5/11/2019 13:50	5,6
5/11/2019 1:40	4,3	5/11/2019 7:50	5,7	5/11/2019 14:00	5,3
5/11/2019 1:50	4,5	5/11/2019 8:00	3	5/11/2019 14:10	4,6
5/11/2019 2:00	3	5/11/2019 8:10	2,9	5/11/2019 14:20	5,3
5/11/2019 2:10	5,9	5/11/2019 8:20	3,3	5/11/2019 14:30	6,1
5/11/2019 2:20	6,3	5/11/2019 8:30	2,6	5/11/2019 14:40	5,2
5/11/2019 2:30	8,9	5/11/2019 8:40	1,9	5/11/2019 14:50	5,6
5/11/2019 2:40	8,2	5/11/2019 8:50	2,8	5/11/2019 15:00	5,8
5/11/2019 2:50	6,9	5/11/2019 9:00	4,3	5/11/2019 15:10	5,1
5/11/2019 3:00	6,4	5/11/2019 9:10	7,1	5/11/2019 15:20	4,9
5/11/2019 3:10	7,9	5/11/2019 9:20	7,1	5/11/2019 15:30	4,8
5/11/2019 3:20	8	5/11/2019 9:30	7,6	5/11/2019 15:40	4,3
5/11/2019 3:30	6,6	5/11/2019 9:40	7,1	5/11/2019 15:50	5,1
5/11/2019 3:40	6,1	5/11/2019 9:50	8,1	5/11/2019 16:00	4,6
5/11/2019 3:50	6,6	5/11/2019 10:00	7,6	5/11/2019 16:10	4,3

Fecha	Velocidad	Fecha	Velocidad	Fecha	Velocidad
5/11/2019 16:20	4,3	5/11/2019 22:30	1,7	6/11/2019 4:50	0,9
5/11/2019 16:30	3,2	5/11/2019 22:40	0,7	6/11/2019 5:00	1
5/11/2019 16:40	3,5	5/11/2019 22:50	0,9	6/11/2019 5:10	0,9
5/11/2019 16:50	3,9	5/11/2019 23:00	0,4	6/11/2019 5:20	0,5
5/11/2019 17:00	3,6	5/11/2019 23:10	0,4	6/11/2019 5:30	0,8
5/11/2019 17:10	3,6	5/11/2019 23:20	0,8	6/11/2019 5:40	0,9
5/11/2019 17:20	3,2	5/11/2019 23:30	1,1	6/11/2019 5:50	0,9
5/11/2019 17:30	3	5/11/2019 23:40	0,7	6/11/2019 6:00	0,6
5/11/2019 17:40	2,2	5/11/2019 23:50	0,5	6/11/2019 6:20	1
5/11/2019 17:50	2,1	6/11/2019 0:10	1,2	6/11/2019 6:30	0,7
5/11/2019 18:00	2,1	6/11/2019 0:20	1,9	6/11/2019 6:40	0,5
5/11/2019 18:10	1,9	6/11/2019 0:30	1,1	6/11/2019 6:50	0,7
5/11/2019 18:20	1,8	6/11/2019 0:40	1,3	6/11/2019 7:00	0,6
5/11/2019 18:30	1,6	6/11/2019 0:50	1,3	6/11/2019 7:10	0,8
5/11/2019 18:40	1,3	6/11/2019 1:00	1,7	6/11/2019 7:20	1,6
5/11/2019 18:50	1,4	6/11/2019 1:10	1,8	6/11/2019 7:30	1,9
5/11/2019 19:00	1,4	6/11/2019 1:20	1	6/11/2019 7:40	2
5/11/2019 19:10	1,5	6/11/2019 1:30	1,6	6/11/2019 7:50	2,3
5/11/2019 19:20	1,2	6/11/2019 1:40	1,5	6/11/2019 8:00	2,6
5/11/2019 19:30	1,2	6/11/2019 1:50	1,9	6/11/2019 8:10	2,3
5/11/2019 19:40	1,1	6/11/2019 2:00	2,5	6/11/2019 8:20	2,3
5/11/2019 19:50	1	6/11/2019 2:10	1,9	6/11/2019 8:30	1,8
5/11/2019 20:00	0,9	6/11/2019 2:20	2,2	6/11/2019 8:40	1,8
5/11/2019 20:10	0,8	6/11/2019 2:30	2,7	6/11/2019 8:50	1,6
5/11/2019 20:20	1,5	6/11/2019 2:40	1,9	6/11/2019 9:00	2,3
5/11/2019 20:30	1,5	6/11/2019 2:50	1,6	6/11/2019 9:10	1,6
5/11/2019 20:40	1,5	6/11/2019 3:00	1,4	6/11/2019 9:20	1
5/11/2019 20:50	1,4	6/11/2019 3:10	0,9	6/11/2019 9:30	1,1
5/11/2019 21:00	1,7	6/11/2019 3:20	2,2	6/11/2019 9:40	2,6
5/11/2019 21:10	1,7	6/11/2019 3:30	2,1	6/11/2019 9:50	2,8
5/11/2019 21:20	1,9	6/11/2019 3:40	1,1	6/11/2019 10:00	3,2
5/11/2019 21:30	2,2	6/11/2019 3:50	0,7	6/11/2019 10:10	2
5/11/2019 21:40	2,3	6/11/2019 4:00	1,6	6/11/2019 10:20	2,1
5/11/2019 21:50	2,2	6/11/2019 4:10	2,2	6/11/2019 10:30	1,5
5/11/2019 22:00	2,5	6/11/2019 4:20	1,6	6/11/2019 10:40	2,6
5/11/2019 22:10	2,5	6/11/2019 4:30	1,1	6/11/2019 10:50	4,1
5/11/2019 22:20	1,9	6/11/2019 4:40	1	6/11/2019 11:00	2,6

Fecha	Velocidad	Fecha	Velocidad	Fecha	Velocidad
6/11/2019 11:10	2,1	6/11/2019 17:20	4,4	6/11/2019 23:30	0,9
6/11/2019 11:20	3	6/11/2019 17:30	3,9	6/11/2019 23:40	1,3
6/11/2019 11:30	5,6	6/11/2019 17:40	3,8	6/11/2019 23:50	1,4
6/11/2019 11:40	7,1	6/11/2019 17:50	3,9	7/11/2019 0:10	0,8
6/11/2019 11:50	7,6	6/11/2019 18:00	3,7	7/11/2019 0:20	0,6
6/11/2019 12:00	7,1	6/11/2019 18:10	3,3	7/11/2019 0:30	1,2
6/11/2019 12:10	8,3	6/11/2019 18:20	2,5	7/11/2019 0:40	1,2
6/11/2019 12:20	6,8	6/11/2019 18:30	2,8	7/11/2019 0:50	0,9
6/11/2019 12:30	8,4	6/11/2019 18:40	2,2	7/11/2019 1:00	0,3
6/11/2019 12:40	8	6/11/2019 18:50	2,6	7/11/2019 1:10	0,4
6/11/2019 12:50	8,6	6/11/2019 19:00	2,9	7/11/2019 1:20	0,7
6/11/2019 13:00	7,4	6/11/2019 19:10	2,1	7/11/2019 1:30	0,9
6/11/2019 13:10	9	6/11/2019 19:20	2,5	7/11/2019 1:40	1,2
6/11/2019 13:20	7	6/11/2019 19:30	2,2	7/11/2019 1:50	0,5
6/11/2019 13:30	7,6	6/11/2019 19:40	1	7/11/2019 2:00	1
6/11/2019 13:40	6,9	6/11/2019 19:50	0,4	7/11/2019 2:10	1,6
6/11/2019 13:50	6,3	6/11/2019 20:00	0,8	7/11/2019 2:20	2,6
6/11/2019 14:00	5,7	6/11/2019 20:10	0,9	7/11/2019 2:30	2,2
6/11/2019 14:10	4,7	6/11/2019 20:20	1,3	7/11/2019 2:40	1,4
6/11/2019 14:20	4,3	6/11/2019 20:30	1	7/11/2019 2:50	1,3
6/11/2019 14:30	3,2	6/11/2019 20:40	0,7	7/11/2019 3:00	2,1
6/11/2019 14:40	4,3	6/11/2019 20:50	0,8	7/11/2019 3:10	2,4
6/11/2019 14:50	2,6	6/11/2019 21:00	1	7/11/2019 3:20	3,3
6/11/2019 15:00	4,2	6/11/2019 21:10	1,9	7/11/2019 3:30	4,4
6/11/2019 15:10	3	6/11/2019 21:20	2	7/11/2019 3:40	4,2
6/11/2019 15:20	4,4	6/11/2019 21:30	1,6	7/11/2019 3:50	3,1
6/11/2019 15:30	5,4	6/11/2019 21:40	1,2	7/11/2019 4:00	3
6/11/2019 15:40	5,5	6/11/2019 21:50	1	7/11/2019 4:10	3
6/11/2019 15:50	5,2	6/11/2019 22:00	2,1	7/11/2019 4:20	2,2
6/11/2019 16:00	5,6	6/11/2019 22:10	2	7/11/2019 4:30	2
6/11/2019 16:10	4,9	6/11/2019 22:20	1,4	7/11/2019 4:40	1,6
6/11/2019 16:20	5,6	6/11/2019 22:30	1,5	7/11/2019 4:50	1,9
6/11/2019 16:30	6,1	6/11/2019 22:40	1,2	7/11/2019 5:00	2,8
6/11/2019 16:40	5	6/11/2019 22:50	1,2	7/11/2019 5:10	3,5
6/11/2019 16:50	4,8	6/11/2019 23:00	1,4	7/11/2019 5:20	2,2
6/11/2019 17:00	5	6/11/2019 23:10	1,3	7/11/2019 5:30	2,3
6/11/2019 17:10	3,8	6/11/2019 23:20	1,2	7/11/2019 5:40	3,9

Fecha	Velocidad	Fecha	Velocidad	Fecha	Velocidad
7/11/2019 5:50	3,1	7/11/2019 12:00	7,7	7/11/2019 18:10	3,6
7/11/2019 6:00	2,4	7/11/2019 12:10	7,8	7/11/2019 18:20	3,1
7/11/2019 6:10	3	7/11/2019 12:20	6,6	7/11/2019 18:30	4,3
7/11/2019 6:20	2,9	7/11/2019 12:30	7,7	7/11/2019 18:40	3,8
7/11/2019 6:30	1,6	7/11/2019 12:40	8,4	7/11/2019 18:50	3,6
7/11/2019 6:40	1,7	7/11/2019 12:50	7,7	7/11/2019 19:00	3,1
7/11/2019 6:50	1,4	7/11/2019 13:00	8	7/11/2019 19:10	2,2
7/11/2019 7:00	1,6	7/11/2019 13:10	8,4	7/11/2019 19:20	2,1
7/11/2019 7:10	1,6	7/11/2019 13:20	7,7	7/11/2019 19:30	1,6
7/11/2019 7:20	5,6	7/11/2019 13:30	9	7/11/2019 19:40	1,4
7/11/2019 7:30	6,2	7/11/2019 13:40	6,7	7/11/2019 19:50	0,8
7/11/2019 7:40	7,2	7/11/2019 13:50	7,4	7/11/2019 20:00	0,7
7/11/2019 7:50	6	7/11/2019 14:00	7,5	7/11/2019 20:10	1,8
7/11/2019 8:00	5,6	7/11/2019 14:10	7,1	7/11/2019 20:20	1,9
7/11/2019 8:10	6,1	7/11/2019 14:20	4,8	7/11/2019 20:30	1,6
7/11/2019 8:20	6,3	7/11/2019 14:30	3,1	7/11/2019 20:40	1,2
7/11/2019 8:30	7,3	7/11/2019 14:40	2,7	7/11/2019 20:50	2
7/11/2019 8:40	6,1	7/11/2019 14:50	2,9	7/11/2019 21:00	2
7/11/2019 8:50	7	7/11/2019 15:00	2,3	7/11/2019 21:10	1,9
7/11/2019 9:00	6,7	7/11/2019 15:10	2,2	7/11/2019 21:20	1,1
7/11/2019 9:10	6,8	7/11/2019 15:20	1,6	7/11/2019 21:30	0,8
7/11/2019 9:20	7,2	7/11/2019 15:30	2,1	7/11/2019 21:40	1,2
7/11/2019 9:30	8,1	7/11/2019 15:40	3,2	7/11/2019 21:50	1,1
7/11/2019 9:40	8,2	7/11/2019 15:50	3,6	7/11/2019 22:00	2,1
7/11/2019 9:50	9,4	7/11/2019 16:00	3,9	7/11/2019 22:10	0,8
7/11/2019 10:00	8,4	7/11/2019 16:10	1,9	7/11/2019 22:20	0,7
7/11/2019 10:10	9,2	7/11/2019 16:20	2,2	7/11/2019 22:30	1
7/11/2019 10:20	9,3	7/11/2019 16:30	1,9	7/11/2019 22:40	1,9
7/11/2019 10:30	9,4	7/11/2019 16:40	1,2	7/11/2019 22:50	1,6
7/11/2019 10:40	9,7	7/11/2019 16:50	2,7	7/11/2019 23:00	2,3
7/11/2019 10:50	8,5	7/11/2019 17:00	2	7/11/2019 23:10	2,4
7/11/2019 11:00	7,7	7/11/2019 17:10	1,2	7/11/2019 23:20	2,4
7/11/2019 11:10	6,9	7/11/2019 17:20	0,7	7/11/2019 23:30	1,4
7/11/2019 11:20	7,8	7/11/2019 17:30	0,6	7/11/2019 23:40	2,1
7/11/2019 11:30	6,3	7/11/2019 17:40	1,1	7/11/2019 23:50	2,2
7/11/2019 11:40	7,2	7/11/2019 17:50	2	8/11/2019 0:10	3,8
7/11/2019 11:50	7,5	7/11/2019 18:00	3,7	8/11/2019 0:20	3,2

Fecha	Velocidad	Fecha	Velocidad	Fecha	Velocidad
8/11/2019 0:30	2,8	8/11/2019 6:40	2,1	8/11/2019 13:00	5,1
8/11/2019 0:40	2,7	8/11/2019 6:50	2,9	8/11/2019 13:10	4
8/11/2019 0:50	3,1	8/11/2019 7:00	2,6	8/11/2019 13:20	3
8/11/2019 1:00	3,6	8/11/2019 7:10	2,1	8/11/2019 13:30	4,3
8/11/2019 1:10	5	8/11/2019 7:30	1,5	8/11/2019 13:40	3
8/11/2019 1:20	4,7	8/11/2019 7:40	2	8/11/2019 13:50	3,8
8/11/2019 1:30	4,9	8/11/2019 7:50	1,9	8/11/2019 14:00	4,4
8/11/2019 1:40	4,6	8/11/2019 8:00	2,2	8/11/2019 14:10	4,9
8/11/2019 1:50	4,5	8/11/2019 8:10	1,8	8/11/2019 14:20	5
8/11/2019 2:00	4,1	8/11/2019 8:20	1,1	8/11/2019 14:30	5,4
8/11/2019 2:10	5,1	8/11/2019 8:30	2	8/11/2019 14:40	4
8/11/2019 2:20	5	8/11/2019 8:40	6,8	8/11/2019 14:50	3,6
8/11/2019 2:30	4,7	8/11/2019 8:50	7,3	8/11/2019 15:00	4,2
8/11/2019 2:40	4,6	8/11/2019 9:00	7,4	8/11/2019 15:10	4,5
8/11/2019 2:50	5,4	8/11/2019 9:10	8,2	8/11/2019 15:20	4,2
8/11/2019 3:00	5,6	8/11/2019 9:20	7	8/11/2019 15:30	4,7
8/11/2019 3:10	5,2	8/11/2019 9:30	8,8	8/11/2019 15:40	4,1
8/11/2019 3:20	4,7	8/11/2019 9:40	8,1	8/11/2019 15:50	4,3
8/11/2019 3:30	5,2	8/11/2019 9:50	7,1	8/11/2019 16:00	4,6
8/11/2019 3:40	5,7	8/11/2019 10:00	7,5	8/11/2019 16:10	3,8
8/11/2019 3:50	5,2	8/11/2019 10:10	5,2	8/11/2019 16:20	4,4
8/11/2019 4:00	5,9	8/11/2019 10:20	4,6	8/11/2019 16:30	5,1
8/11/2019 4:10	5,3	8/11/2019 10:30	4,3	8/11/2019 16:40	4,2
8/11/2019 4:20	4,8	8/11/2019 10:40	4,2	8/11/2019 16:50	4,2
8/11/2019 4:30	4,6	8/11/2019 10:50	3,7	8/11/2019 17:00	3,7
8/11/2019 4:40	4,4	8/11/2019 11:00	4	8/11/2019 17:10	3,8
8/11/2019 4:50	3,6	8/11/2019 11:10	5,1	8/11/2019 17:20	3,5
8/11/2019 5:00	3,5	8/11/2019 11:20	4,4	8/11/2019 17:30	3,6
8/11/2019 5:10	3,9	8/11/2019 11:30	4,1	8/11/2019 17:40	2,9
8/11/2019 5:20	4,6	8/11/2019 11:40	3	8/11/2019 17:50	2,9
8/11/2019 5:30	4	8/11/2019 11:50	4,9	8/11/2019 18:00	2,8
8/11/2019 5:40	3,6	8/11/2019 12:00	6,9	8/11/2019 18:10	2,3
8/11/2019 5:50	4	8/11/2019 12:10	5,3	8/11/2019 18:20	1,5
8/11/2019 6:00	3,2	8/11/2019 12:20	4,4	8/11/2019 18:30	0,8
8/11/2019 6:10	1,4	8/11/2019 12:30	2,8	8/11/2019 18:40	0,6
8/11/2019 6:20	0,8	8/11/2019 12:40	4,9	8/11/2019 18:50	1,5
8/11/2019 6:30	1,8	8/11/2019 12:50	5	8/11/2019 19:00	1,1

Fecha	Velocidad	Fecha	Velocidad	Fecha	Velocidad
8/11/2019 19:10	0,5	9/11/2019 1:30	2,8	9/11/2019 7:40	1,1
8/11/2019 19:20	1	9/11/2019 1:40	2,2	9/11/2019 7:50	1,7
8/11/2019 19:30	1,9	9/11/2019 1:50	3	9/11/2019 8:00	1,7
8/11/2019 19:40	1,9	9/11/2019 2:00	3,9	9/11/2019 8:10	1,5
8/11/2019 19:50	2	9/11/2019 2:10	3,8	9/11/2019 8:20	1,9
8/11/2019 20:00	1,9	9/11/2019 2:20	4	9/11/2019 8:30	1,5
8/11/2019 20:10	1,8	9/11/2019 2:30	4,2	9/11/2019 8:40	1,7
8/11/2019 20:20	2,2	9/11/2019 2:40	4,8	9/11/2019 8:50	1,9
8/11/2019 20:30	3,2	9/11/2019 2:50	5,5	9/11/2019 9:00	2,4
8/11/2019 20:40	3,1	9/11/2019 3:00	4,9	9/11/2019 9:10	2
8/11/2019 20:50	2,5	9/11/2019 3:10	4,2	9/11/2019 9:20	2,9
8/11/2019 21:00	3,2	9/11/2019 3:20	2,4	9/11/2019 9:30	2,6
8/11/2019 21:10	2,2	9/11/2019 3:30	2,8	9/11/2019 9:40	1,4
8/11/2019 21:20	2,6	9/11/2019 3:40	1,8	9/11/2019 9:50	2,3
8/11/2019 21:30	3,3	9/11/2019 3:50	1,7	9/11/2019 10:00	3,7
8/11/2019 21:40	4,2	9/11/2019 4:00	2	9/11/2019 10:10	6
8/11/2019 21:50	3,2	9/11/2019 4:10	3,7	9/11/2019 10:20	6,8
8/11/2019 22:00	3,3	9/11/2019 4:20	3,2	9/11/2019 10:30	7,2
8/11/2019 22:10	4,5	9/11/2019 4:30	1,8	9/11/2019 10:40	8,1
8/11/2019 22:20	3,6	9/11/2019 4:40	1	9/11/2019 10:50	7,6
8/11/2019 22:30	1,7	9/11/2019 4:50	0,5	9/11/2019 11:00	6,9
8/11/2019 22:40	1,5	9/11/2019 5:00	1,9	9/11/2019 11:10	5,4
8/11/2019 22:50	1,3	9/11/2019 5:10	1,4	9/11/2019 11:20	5,7
8/11/2019 23:00	0,9	9/11/2019 5:20	2,1	9/11/2019 11:30	6
8/11/2019 23:10	1,5	9/11/2019 5:30	1,7	9/11/2019 11:40	6,8
8/11/2019 23:20	2,2	9/11/2019 5:40	1,4	9/11/2019 11:50	5,1
8/11/2019 23:30	2,9	9/11/2019 5:50	1,9	9/11/2019 12:00	4,2
8/11/2019 23:40	4,2	9/11/2019 6:00	1,9	9/11/2019 12:10	6,2
8/11/2019 23:50	4,2	9/11/2019 6:10	1,2	9/11/2019 12:20	5,2
9/11/2019 0:10	1,8	9/11/2019 6:20	0,5	9/11/2019 12:30	5,3
9/11/2019 0:20	1,3	9/11/2019 6:30	0,4	9/11/2019 12:40	4,8
9/11/2019 0:30	1,6	9/11/2019 6:40	0,5	9/11/2019 12:50	4,6
9/11/2019 0:40	1,8	9/11/2019 6:50	0,8	9/11/2019 13:00	4,4
9/11/2019 0:50	4,4	9/11/2019 7:00	1	9/11/2019 13:10	5,2
9/11/2019 1:00	4	9/11/2019 7:10	1,4	9/11/2019 13:20	4,4
9/11/2019 1:10	3,7	9/11/2019 7:20	1,1	9/11/2019 13:30	4,8
9/11/2019 1:20	3,2	9/11/2019 7:30	1,7	9/11/2019 13:40	5,6

Fecha	Velocidad	Fecha	Velocidad	Fecha	Velocidad
9/11/2019 13:50	4,4	9/11/2019 20:00	0,5	10/11/2019 3:20	0,8
9/11/2019 14:00	4,2	9/11/2019 20:10	1,6	10/11/2019 3:30	1
9/11/2019 14:10	4,6	9/11/2019 20:20	1,9	10/11/2019 3:40	0,5
9/11/2019 14:20	4,4	9/11/2019 20:30	1,9	10/11/2019 3:50	1
9/11/2019 14:30	4,9	9/11/2019 20:40	1,5	10/11/2019 4:00	0,9
9/11/2019 14:40	4,4	9/11/2019 20:50	1,6	10/11/2019 4:10	1,3
9/11/2019 14:50	3,8	9/11/2019 21:00	1,3	10/11/2019 4:20	1,5
9/11/2019 15:00	3,7	9/11/2019 21:10	1,3	10/11/2019 4:30	1,4
9/11/2019 15:10	3,5	9/11/2019 21:20	1,7	10/11/2019 4:40	0,8
9/11/2019 15:20	3,2	9/11/2019 21:30	1,4	10/11/2019 4:50	0,6
9/11/2019 15:30	3,2	9/11/2019 21:40	1	10/11/2019 5:00	1,3
9/11/2019 15:40	3,1	9/11/2019 21:50	1,4	11/11/2019 23:10	1,2
9/11/2019 15:50	2,8	9/11/2019 22:00	1,2	11/11/2019 23:20	1,5
9/11/2019 16:00	2,2	9/11/2019 23:10	2,5	11/11/2019 23:30	1,1
9/11/2019 16:10	2	9/11/2019 23:20	2,1	11/11/2019 23:40	0,8
9/11/2019 16:20	2	9/11/2019 23:30	2,2	11/11/2019 23:50	0,6
9/11/2019 16:30	2,8	9/11/2019 23:40	1,2	12/11/2019 0:10	1,8
9/11/2019 16:40	2,9	9/11/2019 23:50	0,7	12/11/2019 0:20	1,7
9/11/2019 16:50	2,5	10/11/2019 0:10	0,8	12/11/2019 0:30	1
9/11/2019 17:00	2,1	10/11/2019 0:20	1	12/11/2019 0:40	1
9/11/2019 17:10	2,7	10/11/2019 0:30	0,7	12/11/2019 0:50	0,4
9/11/2019 17:20	2,2	10/11/2019 0:40	0,5	12/11/2019 1:00	0,9
9/11/2019 17:30	2,4	10/11/2019 0:50	0,9	12/11/2019 1:10	1,1
9/11/2019 17:40	1,9	10/11/2019 1:00	1,5	12/11/2019 1:20	1,1
9/11/2019 17:50	1,9	10/11/2019 1:10	1	12/11/2019 1:30	1,1
9/11/2019 18:00	1,7	10/11/2019 1:20	1,1	12/11/2019 1:40	1,1
9/11/2019 18:10	1,8	10/11/2019 1:30	1,2	12/11/2019 1:50	0,8
9/11/2019 18:20	1,7	10/11/2019 1:40	1,8	12/11/2019 2:00	0,8
9/11/2019 18:30	1,8	10/11/2019 1:50	1,8	12/11/2019 2:10	0,7
9/11/2019 18:40	1,1	10/11/2019 2:00	1,2	12/11/2019 2:20	1
9/11/2019 18:50	1,2	10/11/2019 2:10	1	12/11/2019 2:30	1,1
9/11/2019 19:00	1,5	10/11/2019 2:20	0,6	12/11/2019 2:40	0,8
9/11/2019 19:10	1,7	10/11/2019 2:30	0,7	12/11/2019 2:50	1
9/11/2019 19:20	1,1	10/11/2019 2:40	0,7	12/11/2019 3:00	0,6
9/11/2019 19:30	0,5	10/11/2019 2:50	1,6	12/11/2019 3:10	0,5
9/11/2019 19:40	1,6	10/11/2019 3:00	1,2	12/11/2019 3:20	0,9
9/11/2019 19:50	0,8	10/11/2019 3:10	1,1	12/11/2019 3:30	0,8

Fecha	Velocidad	Fecha	Velocidad	Fecha	Velocidad
12/11/2019 3:40	0,2	12/11/2019 9:50	4,6	12/11/2019 16:00	4,6
12/11/2019 3:50	0,6	12/11/2019 10:00	4,8	12/11/2019 16:10	4,7
12/11/2019 4:00	0,5	12/11/2019 10:10	4,3	12/11/2019 16:20	4,3
12/11/2019 4:10	0,5	12/11/2019 10:20	4,1	12/11/2019 16:30	4,5
12/11/2019 4:20	0,7	12/11/2019 10:30	4,2	12/11/2019 16:40	3,2
12/11/2019 4:30	1,6	12/11/2019 10:40	4,5	12/11/2019 16:50	3,4
12/11/2019 4:40	1,6	12/11/2019 10:50	4,4	12/11/2019 17:00	3,2
12/11/2019 4:50	1	12/11/2019 11:00	5,4	12/11/2019 17:10	3,3
12/11/2019 5:00	0,4	12/11/2019 11:10	4,6	12/11/2019 17:20	2,7
12/11/2019 5:10	0,5	12/11/2019 11:20	5,5	12/11/2019 17:30	1,7
12/11/2019 5:20	1,7	12/11/2019 11:30	5,3	12/11/2019 17:40	1,7
12/11/2019 5:30	2,5	12/11/2019 11:40	6,1	12/11/2019 17:50	2,1
12/11/2019 5:40	2,5	12/11/2019 11:50	6	12/11/2019 18:00	2,1
12/11/2019 5:50	2,2	12/11/2019 12:00	5,3	12/11/2019 18:10	2,4
12/11/2019 6:00	2,5	12/11/2019 12:10	5,8	12/11/2019 18:20	2,1
12/11/2019 6:10	2,5	12/11/2019 12:20	5,2	12/11/2019 18:30	2,3
12/11/2019 6:20	1,7	12/11/2019 12:30	5,1	12/11/2019 18:40	2,7
12/11/2019 6:30	1,5	12/11/2019 12:40	5	12/11/2019 18:50	2,1
12/11/2019 6:40	0,6	12/11/2019 12:50	5,6	12/11/2019 19:00	2,7
12/11/2019 6:50	1,6	12/11/2019 13:00	6	12/11/2019 19:10	2,3
12/11/2019 7:00	2,2	12/11/2019 13:10	5,1	12/11/2019 19:20	2,1
12/11/2019 7:10	2,4	12/11/2019 13:20	6	12/11/2019 19:30	2,1
12/11/2019 7:20	3,5	12/11/2019 13:30	5,9	12/11/2019 19:40	1,9
12/11/2019 7:30	3,2	12/11/2019 13:40	5,9	12/11/2019 19:50	2,4
12/11/2019 7:40	4	12/11/2019 13:50	5,7	12/11/2019 20:00	1,9
12/11/2019 7:50	3,7	12/11/2019 14:00	5,3	12/11/2019 20:10	1,9
12/11/2019 8:00	3,6	12/11/2019 14:10	5,4	12/11/2019 20:20	1,6
12/11/2019 8:10	3,2	12/11/2019 14:20	6,6	12/11/2019 20:30	1,5
12/11/2019 8:20	2,9	12/11/2019 14:30	5,8	12/11/2019 20:40	1,3
12/11/2019 8:30	2,8	12/11/2019 14:40	6	12/11/2019 20:50	1,8
12/11/2019 8:40	2,5	12/11/2019 14:50	5,9	12/11/2019 21:00	2,3
12/11/2019 8:50	2,8	12/11/2019 15:00	6,1	12/11/2019 21:10	2,3
12/11/2019 9:00	4,1	12/11/2019 15:10	5,7	12/11/2019 21:20	2
12/11/2019 9:10	4,4	12/11/2019 15:20	5,5	12/11/2019 21:30	1,7
12/11/2019 9:20	4,4	12/11/2019 15:30	5,2	12/11/2019 21:40	1,5
12/11/2019 9:30	4,5	12/11/2019 15:40	4,5	12/11/2019 21:50	1,5
12/11/2019 9:40	4,2	12/11/2019 15:50	4,9	12/11/2019 22:00	1,4

Fecha	Velocidad	Fecha	Velocidad	Fecha	Velocidad
12/11/2019 22:10	1,9	13/11/2019 4:30	1,4	15/11/2019 4:00	1,6
12/11/2019 22:20	2	13/11/2019 4:40	1,5	17/11/2019 1:10	1
12/11/2019 22:30	1,8	13/11/2019 4:50	0,9	17/11/2019 1:20	1,1
12/11/2019 22:40	2,3	13/11/2019 5:00	0,7	17/11/2019 1:30	1,1
12/11/2019 22:50	2,3	14/11/2019 22:10	0,8	17/11/2019 1:40	1
12/11/2019 23:00	2,2	14/11/2019 22:20	1,2	17/11/2019 1:50	0,6
12/11/2019 23:10	1,5	14/11/2019 22:30	1,1	17/11/2019 2:00	0,6
12/11/2019 23:20	0,6	14/11/2019 22:40	0,8	17/11/2019 2:10	0,6
12/11/2019 23:30	0,9	14/11/2019 22:50	0,9	17/11/2019 2:20	0,8
12/11/2019 23:40	0,9	14/11/2019 23:00	0,6	17/11/2019 2:30	0,7
12/11/2019 23:50	0,7	14/11/2019 23:10	0,3	17/11/2019 2:40	1,2
13/11/2019 0:10	1,1	14/11/2019 23:20	0,5	17/11/2019 2:50	1,1
13/11/2019 0:20	1	14/11/2019 23:30	1	17/11/2019 3:00	0,9
13/11/2019 0:30	1,2	14/11/2019 23:40	1,4	17/11/2019 3:10	0,7
13/11/2019 0:40	1,3	14/11/2019 23:50	0,5	17/11/2019 3:20	0,7
13/11/2019 0:50	0,8	15/11/2019 0:10	0,9	17/11/2019 3:30	0,2
13/11/2019 1:00	0,8	15/11/2019 0:20	0,4	17/11/2019 3:40	0,6
13/11/2019 1:10	0,9	15/11/2019 0:30	0,4	17/11/2019 3:50	0,5
13/11/2019 1:20	0,9	15/11/2019 0:50	1	17/11/2019 4:00	0,6
13/11/2019 1:30	1	15/11/2019 1:00	1	17/11/2019 4:10	0,7
13/11/2019 1:40	1,3	15/11/2019 1:10	0,7	17/11/2019 4:20	0,6
13/11/2019 1:50	0,6	15/11/2019 1:20	0,8	17/11/2019 4:30	0,6
13/11/2019 2:00	1,2	15/11/2019 1:30	0,4	17/11/2019 4:40	0,6
13/11/2019 2:10	1,8	15/11/2019 1:40	1	17/11/2019 4:50	0,7
13/11/2019 2:20	1,7	15/11/2019 1:50	0,8	17/11/2019 5:00	0,6
13/11/2019 2:30	1,5	15/11/2019 2:00	0,7	17/11/2019 5:10	0,3
13/11/2019 2:40	1,6	15/11/2019 2:10	0,5	17/11/2019 5:20	0,7
13/11/2019 2:50	1	15/11/2019 2:20	0,5	17/11/2019 5:30	0,8
13/11/2019 3:00	0,3	15/11/2019 2:30	1	17/11/2019 5:40	1
13/11/2019 3:10	0,9	15/11/2019 2:40	1,7	17/11/2019 5:50	0,8
13/11/2019 3:20	1,3	15/11/2019 2:50	1,2	17/11/2019 6:00	0,9
13/11/2019 3:30	1,6	15/11/2019 3:00	0,7	17/11/2019 6:10	0,9
13/11/2019 3:40	1,5	15/11/2019 3:10	0,9	17/11/2019 6:20	1
13/11/2019 3:50	1	15/11/2019 3:20	1,2	17/11/2019 6:30	1
13/11/2019 4:00	0,8	15/11/2019 3:30	0,9	17/11/2019 6:40	0,6
13/11/2019 4:10	0,8	15/11/2019 3:40	0,7	17/11/2019 6:50	0,9
13/11/2019 4:20	1,1	15/11/2019 3:50	1,3	17/11/2019 7:00	1,1

Fecha	Velocidad	Fecha	Velocidad	Fecha	Velocidad
17/11/2019 7:20	0,6	17/11/2019 13:30	6,5	17/11/2019 19:50	1,7
17/11/2019 7:30	1	17/11/2019 13:40	5,1	17/11/2019 20:00	1,1
17/11/2019 7:40	1,3	17/11/2019 14:00	6,5	17/11/2019 20:10	1
17/11/2019 7:50	1,3	17/11/2019 14:10	6,1	17/11/2019 20:20	1,4
17/11/2019 8:00	1,4	17/11/2019 14:20	5,2	17/11/2019 20:30	1,6
17/11/2019 8:10	1,2	17/11/2019 14:30	5,2	17/11/2019 20:40	1,3
17/11/2019 8:20	0,9	17/11/2019 14:40	5	17/11/2019 20:50	1,1
17/11/2019 8:30	1	17/11/2019 14:50	5,4	17/11/2019 21:00	1,8
17/11/2019 8:40	1,1	17/11/2019 15:00	4,4	17/11/2019 21:10	1,5
17/11/2019 8:50	2,8	17/11/2019 15:10	4,6	17/11/2019 21:20	0,9
17/11/2019 9:00	3,9	17/11/2019 15:20	5	17/11/2019 21:30	0,8
17/11/2019 9:10	5	17/11/2019 15:30	5	17/11/2019 21:40	0,8
17/11/2019 9:20	4,9	17/11/2019 15:40	4,8	17/11/2019 21:50	0,9
17/11/2019 9:30	4,7	17/11/2019 15:50	5,4	17/11/2019 22:00	1,2
17/11/2019 9:40	4,3	17/11/2019 16:00	4,7	17/11/2019 22:10	1,5
17/11/2019 9:50	4,7	17/11/2019 16:10	3,9	17/11/2019 22:20	1,1
17/11/2019 10:00	5,2	17/11/2019 16:20	4,9	17/11/2019 22:30	1,6
17/11/2019 10:10	4,9	17/11/2019 16:30	3,1	17/11/2019 22:40	1,4
17/11/2019 10:20	5	17/11/2019 16:40	3,7	17/11/2019 22:50	1
17/11/2019 10:30	5,2	17/11/2019 16:50	2,9	17/11/2019 23:00	1,2
17/11/2019 10:40	4,7	17/11/2019 17:00	2,7	17/11/2019 23:10	1
17/11/2019 10:50	4,8	17/11/2019 17:10	2,7	17/11/2019 23:20	1
17/11/2019 11:00	4,6	17/11/2019 17:20	2,5	17/11/2019 23:30	1
17/11/2019 11:10	5,1	17/11/2019 17:30	2,8	17/11/2019 23:40	0,6
17/11/2019 11:20	5,2	17/11/2019 17:40	2	17/11/2019 23:50	0,7
17/11/2019 11:30	5	17/11/2019 17:50	2	18/11/2019 0:10	0,7
17/11/2019 11:40	5,1	17/11/2019 18:00	1,9	18/11/2019 0:20	1,1
17/11/2019 11:50	5,4	17/11/2019 18:10	1,7	18/11/2019 0:30	0,9
17/11/2019 12:00	5,2	17/11/2019 18:20	1,9	18/11/2019 0:40	0,9
17/11/2019 12:10	4,2	17/11/2019 18:30	2	18/11/2019 0:50	1,1
17/11/2019 12:20	5,5	17/11/2019 18:40	2,3	18/11/2019 1:00	0,8
17/11/2019 12:30	4,7	17/11/2019 18:50	2,7	18/11/2019 1:10	0,3
17/11/2019 12:40	4,6	17/11/2019 19:00	3	18/11/2019 1:20	0,6
17/11/2019 12:50	5,4	17/11/2019 19:10	3	18/11/2019 1:30	0,4
17/11/2019 13:00	5,2	17/11/2019 19:20	2,9	18/11/2019 1:40	0,4
17/11/2019 13:10	5,8	17/11/2019 19:30	2,6	18/11/2019 1:50	0,6
17/11/2019 13:20	5,9	17/11/2019 19:40	2,3	18/11/2019 2:00	0,6

Fecha	Velocidad	Fecha	Velocidad	Fecha	Velocidad
18/11/2019 2:10	0,4	18/11/2019 10:20	6,5	18/11/2019 17:30	2,7
18/11/2019 2:20	0,3	18/11/2019 10:30	5,2	18/11/2019 17:40	2,5
18/11/2019 2:30	0,5	18/11/2019 10:40	4,7	18/11/2019 17:50	2,5
18/11/2019 2:40	0,6	18/11/2019 10:50	5,2	18/11/2019 18:00	2
18/11/2019 2:50	1,3	18/11/2019 11:00	5,4	18/11/2019 18:10	2
18/11/2019 3:00	1,3	18/11/2019 11:10	5,6	18/11/2019 18:20	1,4
18/11/2019 3:10	1,3	18/11/2019 11:20	5,8	18/11/2019 18:30	1,6
18/11/2019 3:20	0,8	18/11/2019 11:30	5,5	18/11/2019 18:40	1,3
18/11/2019 3:30	0,3	18/11/2019 11:40	5,7	18/11/2019 18:50	1,3
18/11/2019 3:40	0,3	18/11/2019 11:50	5,4	18/11/2019 19:00	1,5
18/11/2019 3:50	0,3	18/11/2019 12:00	5	18/11/2019 19:10	1,8
18/11/2019 4:00	0,4	18/11/2019 13:10	5,7	18/11/2019 19:20	1,6
18/11/2019 4:10	1,5	18/11/2019 13:20	6	18/11/2019 19:30	2
18/11/2019 4:20	1,2	18/11/2019 13:30	5,8	18/11/2019 19:40	1,8
18/11/2019 4:30	0,5	18/11/2019 13:40	6,4	18/11/2019 19:50	1,8
18/11/2019 4:40	0,5	18/11/2019 13:50	5,9	18/11/2019 20:00	1,9
18/11/2019 4:50	0,3	18/11/2019 14:00	6,7	18/11/2019 20:10	2
18/11/2019 5:00	0,5	18/11/2019 14:10	6,3	18/11/2019 20:20	1,9
18/11/2019 6:10	0,5	18/11/2019 14:20	6,5	18/11/2019 20:30	1,8
18/11/2019 6:20	0,4	18/11/2019 14:30	6,2	18/11/2019 20:40	1,2
18/11/2019 6:30	0,6	18/11/2019 14:40	5,9	18/11/2019 20:50	1,2
18/11/2019 6:40	0,5	18/11/2019 14:50	5,3	18/11/2019 21:00	1
18/11/2019 6:50	1,3	18/11/2019 15:00	5,8	18/11/2019 21:10	1,4
18/11/2019 7:00	1,5	18/11/2019 15:10	5,8	18/11/2019 21:20	1,8
18/11/2019 7:10	1,6	18/11/2019 15:20	5,9	18/11/2019 21:30	1,7
18/11/2019 7:20	1,4	18/11/2019 15:30	5,4	18/11/2019 21:40	1,7
18/11/2019 7:30	1,5	18/11/2019 15:40	5,8	18/11/2019 21:50	2,2
18/11/2019 7:40	1	18/11/2019 15:50	4,3	18/11/2019 22:00	2,5
18/11/2019 7:50	1	18/11/2019 16:00	5,6	18/11/2019 22:10	2,2
18/11/2019 8:00	1	18/11/2019 16:10	4,2	18/11/2019 22:20	1,6
18/11/2019 8:10	0,9	18/11/2019 16:20	4,5	18/11/2019 22:30	2
18/11/2019 8:20	0,7	18/11/2019 16:30	4,3	18/11/2019 22:40	1,8
18/11/2019 8:30	0,8	18/11/2019 16:40	5	18/11/2019 22:50	1,4
18/11/2019 8:40	2,8	18/11/2019 16:50	3,8	18/11/2019 23:00	1,3
18/11/2019 8:50	5,7	18/11/2019 17:00	4,1	18/11/2019 23:10	1,3
18/11/2019 9:00	6,2	18/11/2019 17:10	3,5	18/11/2019 23:20	1,2
18/11/2019 10:10	6,1	18/11/2019 17:20	3,1	18/11/2019 23:30	1,9

Fecha	Velocidad	Fecha	Velocidad	Fecha	Velocidad
18/11/2019 23:40	1,7	24/11/2019 3:10	2,2	24/11/2019 9:20	2,2
18/11/2019 23:50	1,8	24/11/2019 3:20	2,2	24/11/2019 9:30	2,4
19/11/2019 0:10	1,7	24/11/2019 3:30	2,2	24/11/2019 9:40	2,3
19/11/2019 0:20	1,2	24/11/2019 3:40	1,4	24/11/2019 9:50	1,5
19/11/2019 0:30	1,3	24/11/2019 3:50	0,9	24/11/2019 10:00	2,2
19/11/2019 0:40	1,2	24/11/2019 4:00	0,8	24/11/2019 10:10	1,6
19/11/2019 0:50	1,2	24/11/2019 4:10	1,7	24/11/2019 10:20	2,3
19/11/2019 1:00	1,9	24/11/2019 4:20	2	24/11/2019 10:30	2,3
19/11/2019 1:10	1,5	24/11/2019 4:30	1,8	24/11/2019 10:40	2,6
19/11/2019 1:20	1	24/11/2019 4:40	1,6	24/11/2019 10:50	3,5
19/11/2019 1:30	0,5	24/11/2019 4:50	1,7	24/11/2019 11:00	3,1
19/11/2019 1:40	0,4	24/11/2019 5:00	1,2	24/11/2019 11:10	3,6
19/11/2019 1:50	0,5	24/11/2019 5:10	1,1	24/11/2019 11:20	4,6
19/11/2019 2:00	0,6	24/11/2019 5:20	1	24/11/2019 11:30	3,8
23/11/2019 23:10	3,4	24/11/2019 5:30	1,5	24/11/2019 11:40	4,2
23/11/2019 23:20	3,4	24/11/2019 5:40	1,1	24/11/2019 11:50	3,8
23/11/2019 23:30	3,5	24/11/2019 5:50	0,6	24/11/2019 12:00	4,1
23/11/2019 23:40	4	24/11/2019 6:00	2	24/11/2019 12:10	5,2
23/11/2019 23:50	3	24/11/2019 6:10	2,2	24/11/2019 12:20	5,7
24/11/2019 0:10	2,5	24/11/2019 6:20	1,3	24/11/2019 12:30	6
24/11/2019 0:20	2,7	24/11/2019 6:30	2,2	24/11/2019 12:40	5,8
24/11/2019 0:30	2,5	24/11/2019 6:40	1,4	24/11/2019 12:50	6,6
24/11/2019 0:40	1,3	24/11/2019 6:50	0,9	24/11/2019 13:00	6,3
24/11/2019 0:50	1,3	24/11/2019 7:00	1	24/11/2019 13:10	6,2
24/11/2019 1:00	1,5	24/11/2019 7:10	1,5	24/11/2019 13:20	5,6
24/11/2019 1:10	1,9	24/11/2019 7:20	1,6	24/11/2019 13:30	5,4
24/11/2019 1:20	1,9	24/11/2019 7:30	2,4	24/11/2019 13:40	5,5
24/11/2019 1:30	1,8	24/11/2019 7:40	2,4	24/11/2019 13:50	6,9
24/11/2019 1:40	2	24/11/2019 7:50	2,7	24/11/2019 14:00	5,8
24/11/2019 1:50	2,2	24/11/2019 8:00	2,2	24/11/2019 14:10	6,7
24/11/2019 2:00	2,1	24/11/2019 8:10	1,2	24/11/2019 14:20	5,8
24/11/2019 2:10	1	24/11/2019 8:20	1,6	24/11/2019 14:30	6
24/11/2019 2:20	0,8	24/11/2019 8:30	1,3	24/11/2019 14:40	5,5
24/11/2019 2:30	0,8	24/11/2019 8:40	1,4	24/11/2019 14:50	5,8
24/11/2019 2:40	0,9	24/11/2019 8:50	1,5	24/11/2019 15:00	4,4
24/11/2019 2:50	1,7	24/11/2019 9:00	2,2	24/11/2019 15:10	5
24/11/2019 3:00	2,1	24/11/2019 9:10	1,5	24/11/2019 15:20	5,1

Fecha	Velocidad	Fecha	Velocidad	Fecha	Velocidad
24/11/2019 15:30	4,5	24/11/2019 23:40	0,5	25/11/2019 6:00	1,4
24/11/2019 15:40	5,4	24/11/2019 23:50	1,3	25/11/2019 6:10	1,1
24/11/2019 15:50	5	25/11/2019 0:10	1,6	25/11/2019 6:20	1,2
24/11/2019 16:00	4,5	25/11/2019 0:20	1	25/11/2019 6:40	2,3
24/11/2019 16:10	5,2	25/11/2019 0:30	1,2	25/11/2019 6:50	1,6
24/11/2019 16:20	5,1	25/11/2019 0:40	1,2	25/11/2019 7:00	1,3
24/11/2019 16:30	4,7	25/11/2019 0:50	0,5	25/11/2019 7:10	2,3
24/11/2019 16:40	4,1	25/11/2019 1:00	0,7	25/11/2019 7:20	1,6
24/11/2019 16:50	4,1	25/11/2019 1:10	1,1	25/11/2019 7:30	0,7
24/11/2019 17:00	3,7	25/11/2019 1:20	0,9	25/11/2019 7:40	0,7
24/11/2019 17:10	3,9	25/11/2019 1:30	0,7	25/11/2019 7:50	0,8
24/11/2019 17:20	3,7	25/11/2019 1:40	1	25/11/2019 8:00	0,8
24/11/2019 17:30	3,4	25/11/2019 1:50	1,2	25/11/2019 8:10	2,7
24/11/2019 17:40	2,9	25/11/2019 2:00	1,6	25/11/2019 8:20	2
24/11/2019 17:50	2,8	25/11/2019 2:10	1,6	25/11/2019 8:30	2,3
24/11/2019 18:00	2,2	25/11/2019 2:20	1,4	25/11/2019 8:40	1,8
24/11/2019 18:10	2,4	25/11/2019 2:30	0,8	25/11/2019 8:50	2,6
24/11/2019 18:20	2	25/11/2019 2:40	0,9	25/11/2019 9:00	3,1
24/11/2019 18:30	1,7	25/11/2019 2:50	0,9	25/11/2019 9:10	2,7
24/11/2019 18:40	1,3	25/11/2019 3:00	0,8	25/11/2019 9:20	2,5
24/11/2019 18:50	1,6	25/11/2019 3:10	0,8	25/11/2019 9:30	2,1
24/11/2019 19:00	1,6	25/11/2019 3:20	0,6	25/11/2019 9:40	2,8
24/11/2019 19:10	1,5	25/11/2019 3:30	0,7	25/11/2019 9:50	1,6
24/11/2019 19:20	2	25/11/2019 3:40	0,7	25/11/2019 10:00	1,7
24/11/2019 19:30	2,3	25/11/2019 3:50	1,2	25/11/2019 10:10	1,6
24/11/2019 19:40	2,1	25/11/2019 4:00	1	25/11/2019 10:20	1,5
24/11/2019 19:50	2,1	25/11/2019 4:10	0,7	25/11/2019 10:30	2
24/11/2019 20:00	2,3	25/11/2019 4:20	0,8	25/11/2019 10:40	1,7
24/11/2019 20:10	2	25/11/2019 4:30	1,2	25/11/2019 10:50	1,2
24/11/2019 20:20	2,1	25/11/2019 4:40	0,9	25/11/2019 11:00	2,2
24/11/2019 20:30	1,9	25/11/2019 4:50	0,7	25/11/2019 11:10	2,6
24/11/2019 20:40	2,4	25/11/2019 5:00	0,6	25/11/2019 11:20	3,5
24/11/2019 20:50	1,8	25/11/2019 5:10	0,5	25/11/2019 11:30	4,4
24/11/2019 21:00	1,5	25/11/2019 5:20	0,7	25/11/2019 11:40	5,2
24/11/2019 23:10	1,5	25/11/2019 5:30	0,7	25/11/2019 11:50	4,4
24/11/2019 23:20	1,2	25/11/2019 5:40	1,6	25/11/2019 12:00	4,2
24/11/2019 23:30	0,8	25/11/2019 5:50	1,2	25/11/2019 12:10	4,8

Fecha	Velocidad	Fecha	Velocidad	Fecha	Velocidad
25/11/2019 12:20	4,6	25/11/2019 18:40	0,9	26/11/2019 1:20	3,6
25/11/2019 12:30	3,4	25/11/2019 18:50	0,8	26/11/2019 1:30	4,4
25/11/2019 12:40	4,4	25/11/2019 19:00	0,8	26/11/2019 1:40	3,4
25/11/2019 12:50	4,1	25/11/2019 19:10	0,3	26/11/2019 1:50	3,4
25/11/2019 13:00	3,7	25/11/2019 19:20	0,6	26/11/2019 2:00	3,9
25/11/2019 13:20	3,8	25/11/2019 19:30	0,6	26/11/2019 2:10	4,4
25/11/2019 13:30	3,6	25/11/2019 19:40	1,7	26/11/2019 2:20	3,8
25/11/2019 13:40	5	25/11/2019 19:50	1,7	26/11/2019 2:30	3,1
25/11/2019 13:50	4,8	25/11/2019 20:00	1,5	26/11/2019 2:40	3,4
25/11/2019 14:00	4,7	25/11/2019 20:10	1,9	26/11/2019 2:50	5,2
25/11/2019 14:10	4,3	25/11/2019 20:20	2,4	26/11/2019 3:00	4,1
25/11/2019 14:20	4	25/11/2019 20:30	1,8	26/11/2019 3:10	4
25/11/2019 14:30	3,6	25/11/2019 20:40	1,4	26/11/2019 3:20	5,9
25/11/2019 14:40	4	25/11/2019 20:50	2	26/11/2019 3:30	5,5
25/11/2019 14:50	4,4	25/11/2019 21:00	1	26/11/2019 3:40	7,2
25/11/2019 15:00	4	25/11/2019 21:10	1,2	26/11/2019 3:50	7
25/11/2019 15:10	4,2	25/11/2019 21:20	0,6	26/11/2019 4:00	8
25/11/2019 15:20	4,2	25/11/2019 21:30	0,8	26/11/2019 4:10	7,1
25/11/2019 15:30	3,5	25/11/2019 21:40	0,8	26/11/2019 4:20	6,3
25/11/2019 15:40	4	25/11/2019 21:50	0,4	26/11/2019 4:30	6,4
25/11/2019 15:50	3,2	25/11/2019 22:10	0,4	26/11/2019 4:40	4,7
25/11/2019 16:00	3,3	25/11/2019 22:20	0,7	26/11/2019 4:50	4
25/11/2019 16:10	2,4	25/11/2019 22:30	1,1	26/11/2019 5:00	4,4
25/11/2019 16:20	2,4	25/11/2019 22:40	0,9	26/11/2019 5:10	3,8
25/11/2019 16:30	2,6	25/11/2019 22:50	0,5	26/11/2019 5:20	4
25/11/2019 16:40	2,2	25/11/2019 23:10	0,9	26/11/2019 5:30	4,2
25/11/2019 16:50	1,6	25/11/2019 23:20	1,4	26/11/2019 5:40	5,9
25/11/2019 17:00	1,6	25/11/2019 23:30	2	26/11/2019 5:50	5
25/11/2019 17:10	1,7	25/11/2019 23:40	3,1	26/11/2019 6:00	5,5
25/11/2019 17:20	1,2	25/11/2019 23:50	2,4	26/11/2019 6:10	6,1
25/11/2019 17:30	1,3	26/11/2019 0:10	2,4	26/11/2019 6:20	6,4
25/11/2019 17:40	1	26/11/2019 0:20	1,4	26/11/2019 6:30	5,4
25/11/2019 17:50	0,9	26/11/2019 0:30	1,7	26/11/2019 6:40	5,1
25/11/2019 18:00	1,2	26/11/2019 0:40	3,3	26/11/2019 6:50	5,9
25/11/2019 18:10	0,9	26/11/2019 0:50	4,9	26/11/2019 7:00	4,8
25/11/2019 18:20	0,3	26/11/2019 1:00	4,2	26/11/2019 7:10	4,5
25/11/2019 18:30	0,4	26/11/2019 1:10	3,2	26/11/2019 7:20	3,9

Fecha	Velocidad	Fecha	Velocidad	Fecha	Velocidad
26/11/2019 7:30	4	26/11/2019 13:40	4,9	26/11/2019 19:50	2,3
26/11/2019 7:40	3,4	26/11/2019 13:50	4,2	26/11/2019 20:00	1,4
26/11/2019 7:50	3,3	26/11/2019 14:00	3,9	26/11/2019 20:10	1
26/11/2019 8:00	1,6	26/11/2019 14:10	4,6	26/11/2019 20:20	0,3
26/11/2019 8:10	2,1	26/11/2019 14:20	7,3	26/11/2019 20:30	0,3
26/11/2019 8:20	5,3	26/11/2019 14:30	7,1	26/11/2019 20:40	1,3
26/11/2019 8:30	7,6	26/11/2019 14:40	6,6	26/11/2019 20:50	0,9
26/11/2019 8:40	7,2	26/11/2019 14:50	5,6	26/11/2019 21:00	0,6
26/11/2019 8:50	8,2	26/11/2019 15:00	6,3	26/11/2019 23:10	1,2
26/11/2019 9:00	7,9	26/11/2019 15:10	5,1	26/11/2019 23:20	0,9
26/11/2019 9:10	7,5	26/11/2019 15:20	5,8	26/11/2019 23:30	1,3
26/11/2019 9:20	8,2	26/11/2019 15:30	3,9	26/11/2019 23:40	0,7
26/11/2019 9:30	7,5	26/11/2019 15:40	5	26/11/2019 23:50	0,6
26/11/2019 9:40	9	26/11/2019 15:50	4,5	27/11/2019 0:10	0,5
26/11/2019 9:50	8,8	26/11/2019 16:00	3,1	27/11/2019 0:20	0,9
26/11/2019 10:00	8,5	26/11/2019 16:10	2,6	27/11/2019 0:30	0,8
26/11/2019 10:10	9,9	26/11/2019 16:20	4,1	27/11/2019 0:40	0,4
26/11/2019 10:20	8,3	26/11/2019 16:30	3,8	27/11/2019 0:50	0,9
26/11/2019 10:30	9,9	26/11/2019 16:40	3,2	27/11/2019 1:00	1,3
26/11/2019 10:40	8,9	26/11/2019 16:50	3,1	27/11/2019 1:10	2,2
26/11/2019 10:50	9,4	26/11/2019 17:00	3,3	27/11/2019 1:20	3,2
26/11/2019 11:00	9	26/11/2019 17:10	2,7	27/11/2019 1:30	2,7
26/11/2019 11:10	9,6	26/11/2019 17:20	2,8	27/11/2019 1:40	0,6
26/11/2019 11:20	10,1	26/11/2019 17:30	2,2	27/11/2019 1:50	0,6
26/11/2019 11:30	9,2	26/11/2019 17:40	2	27/11/2019 2:00	2,7
26/11/2019 11:40	9,5	26/11/2019 17:50	2,2	27/11/2019 2:10	2,1
26/11/2019 11:50	10,3	26/11/2019 18:00	2,2	27/11/2019 2:20	1,6
26/11/2019 12:00	8,4	26/11/2019 18:10	2	27/11/2019 2:30	1,9
26/11/2019 12:10	8,3	26/11/2019 18:20	1,4	27/11/2019 2:40	1,7
26/11/2019 12:20	8,1	26/11/2019 18:30	0,5	27/11/2019 2:50	2,7
26/11/2019 12:30	8,5	26/11/2019 18:40	0,9	27/11/2019 3:00	3,8
26/11/2019 12:40	8,7	26/11/2019 18:50	1	27/11/2019 3:10	5,9
26/11/2019 12:50	8,7	26/11/2019 19:00	1	27/11/2019 3:20	5
26/11/2019 13:00	8,8	26/11/2019 19:10	0,6	27/11/2019 3:30	3,5
26/11/2019 13:10	8,8	26/11/2019 19:20	1,2	27/11/2019 3:40	2,5
26/11/2019 13:20	7,3	26/11/2019 19:30	1,9	27/11/2019 3:50	1
26/11/2019 13:30	7,5	26/11/2019 19:40	2,2	27/11/2019 4:00	1,7

Fecha	Velocidad	Fecha	Velocidad	Fecha	Velocidad
27/11/2019 4:10	1,7	27/11/2019 10:20	12,3	27/11/2019 16:30	4,7
27/11/2019 4:20	2,8	27/11/2019 10:30	12,7	27/11/2019 16:40	3,9
27/11/2019 4:30	2,6	27/11/2019 10:40	13,6	27/11/2019 16:50	3,8
27/11/2019 4:40	3,4	27/11/2019 10:50	10,4	27/11/2019 17:00	3,9
27/11/2019 4:50	2,9	27/11/2019 11:00	13,7	27/11/2019 17:10	3,1
27/11/2019 5:00	2	27/11/2019 11:10	11,5	27/11/2019 17:20	2,7
27/11/2019 5:10	1,9	27/11/2019 11:20	11,6	27/11/2019 17:30	1,8
27/11/2019 5:20	1,4	27/11/2019 11:30	10,4	27/11/2019 17:40	2
27/11/2019 5:30	2	27/11/2019 11:40	8,3	27/11/2019 17:50	1,8
27/11/2019 5:40	2,3	27/11/2019 11:50	9,9	27/11/2019 18:00	1,1
27/11/2019 5:50	1	27/11/2019 12:00	6,9	27/11/2019 18:10	0,7
27/11/2019 6:00	0,8	27/11/2019 12:10	8,9	27/11/2019 18:20	0,9
27/11/2019 6:10	0,5	27/11/2019 12:20	8,3	27/11/2019 18:30	1,6
27/11/2019 6:20	0,5	27/11/2019 12:30	8,4	27/11/2019 18:40	0,8
27/11/2019 6:30	0,7	27/11/2019 12:40	7,4	27/11/2019 18:50	0,8
27/11/2019 6:40	1,8	27/11/2019 12:50	8,4	27/11/2019 19:00	2,3
27/11/2019 6:50	1,7	27/11/2019 13:00	7,7	27/11/2019 19:10	5,3
27/11/2019 7:00	0,8	27/11/2019 13:10	5,6	27/11/2019 19:20	5,2
27/11/2019 7:10	0,8	27/11/2019 13:20	6,3	27/11/2019 19:30	4,7
27/11/2019 7:20	1	27/11/2019 13:30	6,9	27/11/2019 19:40	5,1
27/11/2019 7:30	1,1	27/11/2019 13:40	8,6	27/11/2019 19:50	3,3
27/11/2019 7:40	1,3	27/11/2019 13:50	8,2	27/11/2019 20:00	1,7
27/11/2019 7:50	1,5	27/11/2019 14:00	7,2	27/11/2019 20:10	1,2
27/11/2019 8:00	2,4	27/11/2019 14:10	7,1	27/11/2019 20:20	0,9
27/11/2019 8:10	2,9	27/11/2019 14:20	8,8	27/11/2019 20:30	0,9
27/11/2019 8:20	4,3	27/11/2019 14:30	7,3	27/11/2019 20:40	2
27/11/2019 8:30	4,4	27/11/2019 14:40	6,7	27/11/2019 20:50	1,7
27/11/2019 8:40	5,6	27/11/2019 14:50	6,5	27/11/2019 21:00	1,2
27/11/2019 8:50	8,2	27/11/2019 15:00	7,1	27/11/2019 23:10	1
27/11/2019 9:00	8,8	27/11/2019 15:10	5,8	27/11/2019 23:20	1,9
27/11/2019 9:10	10,8	27/11/2019 15:20	6,6	27/11/2019 23:30	1,6
27/11/2019 9:20	12,7	27/11/2019 15:30	6,5	27/11/2019 23:40	1,3
27/11/2019 9:30	12,2	27/11/2019 15:40	4,9	27/11/2019 23:50	1
27/11/2019 9:40	12	27/11/2019 15:50	5,4	28/11/2019 0:10	1,3
27/11/2019 9:50	13,2	27/11/2019 16:00	5,2	28/11/2019 0:20	1,3
27/11/2019 10:00	12,9	27/11/2019 16:10	4,7	28/11/2019 0:30	1,7
27/11/2019 10:10	11,8	27/11/2019 16:20	4,1	28/11/2019 0:40	1,2

Fecha	Velocidad	Fecha	Velocidad	Fecha	Velocidad
28/11/2019 0:50	0,7	28/11/2019 7:00	0,5	28/11/2019 14:10	8
28/11/2019 1:00	1,1	28/11/2019 7:10	1,2	28/11/2019 14:20	8,1
28/11/2019 1:10	1,1	28/11/2019 7:20	1,8	28/11/2019 14:30	6,5
28/11/2019 1:20	1,3	28/11/2019 7:30	2	28/11/2019 14:40	7,5
28/11/2019 1:30	0,8	28/11/2019 7:40	2,2	28/11/2019 14:50	7,5
28/11/2019 1:40	1,4	28/11/2019 7:50	2,1	28/11/2019 15:00	7,6
28/11/2019 1:50	1,2	28/11/2019 8:00	1,2	28/11/2019 15:10	6,6
28/11/2019 2:00	1,1	28/11/2019 8:10	0,6	28/11/2019 15:20	6,6
28/11/2019 2:10	2,4	28/11/2019 8:20	0,8	28/11/2019 15:30	4,4
28/11/2019 2:20	2,3	28/11/2019 8:30	1,4	28/11/2019 15:40	4,5
28/11/2019 2:30	1,2	28/11/2019 8:40	3,9	28/11/2019 15:50	3,1
28/11/2019 2:40	2,4	28/11/2019 8:50	4,3	28/11/2019 16:00	2,8
28/11/2019 2:50	2,7	28/11/2019 9:00	3,1	28/11/2019 16:10	4,8
28/11/2019 3:00	1,5	28/11/2019 10:10	5	28/11/2019 16:20	4,5
28/11/2019 3:10	1,2	28/11/2019 10:20	5,3	28/11/2019 16:30	4,1
28/11/2019 3:20	1,2	28/11/2019 10:30	6,5	28/11/2019 16:40	4,3
28/11/2019 3:30	0,7	28/11/2019 10:40	7,4	28/11/2019 16:50	4,4
28/11/2019 3:40	0,5	28/11/2019 10:50	7,2	28/11/2019 17:00	4,5
28/11/2019 3:50	0,8	28/11/2019 11:00	7,8	28/11/2019 17:10	4,9
28/11/2019 4:00	1,6	28/11/2019 11:10	8,7	28/11/2019 17:20	4,8
28/11/2019 4:10	1,3	28/11/2019 11:20	7,5	28/11/2019 17:30	4,9
28/11/2019 4:20	0,8	28/11/2019 11:30	7,8	28/11/2019 17:40	4,7
28/11/2019 4:30	0,7	28/11/2019 11:40	8,9	28/11/2019 17:50	4,4
28/11/2019 4:40	0,4	28/11/2019 11:50	8,7	28/11/2019 18:00	3,9
28/11/2019 4:50	1,1	28/11/2019 12:00	8,8	28/11/2019 18:10	4,1
28/11/2019 5:00	1	28/11/2019 12:10	9,8	28/11/2019 18:20	3,7
28/11/2019 5:10	0,5	28/11/2019 12:20	9,1	28/11/2019 18:30	3,5
28/11/2019 5:20	0,6	28/11/2019 12:30	8,2	28/11/2019 18:40	3,6
28/11/2019 5:30	0,5	28/11/2019 12:40	8,9	28/11/2019 18:50	4,5
28/11/2019 5:40	0,8	28/11/2019 12:50	9,7	28/11/2019 19:00	4,2
28/11/2019 5:50	1,4	28/11/2019 13:00	8,3	28/11/2019 19:10	3,2
28/11/2019 6:00	1,1	28/11/2019 13:10	7,9	28/11/2019 19:20	3,3
28/11/2019 6:10	1	28/11/2019 13:20	8,2	28/11/2019 19:30	1,6
28/11/2019 6:20	1,2	28/11/2019 13:30	9,2	28/11/2019 19:40	2,2
28/11/2019 6:30	1,2	28/11/2019 13:40	9,3	28/11/2019 19:50	2,5
28/11/2019 6:40	0,8	28/11/2019 13:50	8,8	28/11/2019 20:00	3,3
28/11/2019 6:50	0,4	28/11/2019 14:00	8,6	28/11/2019 20:10	2,5

Fecha	Velocidad	Fecha	Velocidad	Fecha	Velocidad
28/11/2019 20:20	1,7	29/11/2019 2:40	0,8	29/11/2019 8:50	3,1
28/11/2019 20:30	3,5	29/11/2019 2:50	1,5	29/11/2019 9:00	3,6
28/11/2019 20:40	5,2	29/11/2019 3:00	1,3	29/11/2019 9:10	3,9
28/11/2019 20:50	4,1	29/11/2019 3:10	1,2	29/11/2019 9:20	3,2
28/11/2019 21:00	2,7	29/11/2019 3:20	1,2	29/11/2019 9:30	3
28/11/2019 21:10	1,8	29/11/2019 3:30	1,9	29/11/2019 9:40	2,1
28/11/2019 21:20	1,9	29/11/2019 3:40	1,3	29/11/2019 9:50	3,3
28/11/2019 21:30	2,3	29/11/2019 3:50	0,9	29/11/2019 10:00	4
28/11/2019 21:40	2,7	29/11/2019 4:00	0,8	29/11/2019 10:10	4,1
28/11/2019 21:50	2,4	29/11/2019 4:10	1,9	29/11/2019 10:20	4,3
28/11/2019 22:00	2,4	29/11/2019 4:20	3,5	29/11/2019 10:30	4
28/11/2019 22:10	2,2	29/11/2019 4:30	3,1	29/11/2019 10:40	5,3
28/11/2019 22:20	1,4	29/11/2019 4:40	3,3	29/11/2019 10:50	5,4
28/11/2019 22:30	1,1	29/11/2019 4:50	3,4	29/11/2019 11:00	5,2
28/11/2019 22:40	1,2	29/11/2019 5:00	2,5	29/11/2019 11:10	4,6
28/11/2019 22:50	0,8	29/11/2019 5:10	1,4	29/11/2019 11:20	4,4
28/11/2019 23:00	0,7	29/11/2019 5:20	1,9	29/11/2019 11:30	3,5
28/11/2019 23:10	0,6	29/11/2019 5:30	2	29/11/2019 11:40	4,6
28/11/2019 23:20	0,4	29/11/2019 5:40	1,9	29/11/2019 11:50	5,4
28/11/2019 23:30	0,3	29/11/2019 5:50	1,1	29/11/2019 12:00	5,4
28/11/2019 23:40	0,7	29/11/2019 6:00	0,9	29/11/2019 12:10	5,5
28/11/2019 23:50	0,4	29/11/2019 6:10	1,6	29/11/2019 12:20	5,5
29/11/2019 0:10	1,7	29/11/2019 6:20	1,7	29/11/2019 12:30	5,3
29/11/2019 0:20	1,6	29/11/2019 6:30	1,3	29/11/2019 12:40	6,1
29/11/2019 0:30	1,9	29/11/2019 6:40	1,6	29/11/2019 12:50	5,5
29/11/2019 0:40	2	29/11/2019 6:50	1,2	29/11/2019 13:00	5,1
29/11/2019 0:50	1,7	29/11/2019 7:00	1,1	29/11/2019 13:10	5,5
29/11/2019 1:00	1,2	29/11/2019 7:10	1,3	29/11/2019 13:20	4,4
29/11/2019 1:10	1,4	29/11/2019 7:20	1,3	29/11/2019 13:30	4,6
29/11/2019 1:20	1,2	29/11/2019 7:30	1,1	29/11/2019 13:40	4,4
29/11/2019 1:30	1,5	29/11/2019 7:40	1,2	29/11/2019 13:50	4,3
29/11/2019 1:40	1,3	29/11/2019 7:50	1	29/11/2019 14:00	3,6
29/11/2019 1:50	0,8	29/11/2019 8:00	1	29/11/2019 14:10	4
29/11/2019 2:00	0,6	29/11/2019 8:10	1,5	29/11/2019 14:20	4,2
29/11/2019 2:10	0,8	29/11/2019 8:20	2,6	29/11/2019 14:30	4,7
29/11/2019 2:20	0,6	29/11/2019 8:30	2,6	29/11/2019 14:40	4,4
29/11/2019 2:30	0,8	29/11/2019 8:40	2,4	29/11/2019 14:50	3,8

Fecha	Velocidad	Fecha	Velocidad	Fecha	Velocidad
29/11/2019 15:00	3,5	29/11/2019 21:10	1	30/11/2019 3:30	1,6
29/11/2019 15:10	3,2	29/11/2019 21:20	1,3	30/11/2019 3:40	0,5
29/11/2019 15:20	3,5	29/11/2019 21:30	1	30/11/2019 3:50	1
29/11/2019 15:30	3,5	29/11/2019 21:40	0,8	30/11/2019 4:00	0,7
29/11/2019 15:40	3,8	29/11/2019 21:50	1,2	30/11/2019 4:10	1,3
29/11/2019 15:50	3,5	29/11/2019 22:00	0,8	30/11/2019 4:20	1,4
29/11/2019 16:00	4,2	29/11/2019 22:10	0,8	30/11/2019 4:30	1,4
29/11/2019 16:10	3,8	29/11/2019 22:20	0,6	30/11/2019 4:40	1,6
29/11/2019 16:20	3,3	29/11/2019 22:30	0,8	30/11/2019 4:50	1,9
29/11/2019 16:30	3,6	29/11/2019 22:40	1,2	30/11/2019 5:00	1,5
29/11/2019 16:40	3	29/11/2019 22:50	1,6	30/11/2019 5:10	0,7
29/11/2019 16:50	2,2	29/11/2019 23:00	1,3	30/11/2019 5:20	0,6
29/11/2019 17:00	1,9	29/11/2019 23:10	1,1	30/11/2019 5:30	1,5
29/11/2019 17:10	1,6	29/11/2019 23:20	1,5	30/11/2019 5:40	1
29/11/2019 17:20	1,4	29/11/2019 23:30	4,9	30/11/2019 5:50	0,8
29/11/2019 17:30	1,3	29/11/2019 23:40	4,9	30/11/2019 6:00	0,3
29/11/2019 17:40	1,6	29/11/2019 23:50	4	30/11/2019 6:10	0,8
29/11/2019 17:50	1,4	30/11/2019 0:10	3,6	30/11/2019 6:20	0,7
29/11/2019 18:00	1,6	30/11/2019 0:20	2,9	30/11/2019 6:30	0,4
29/11/2019 18:10	1,7	30/11/2019 0:30	3,4	30/11/2019 6:40	0,3
29/11/2019 18:20	1,5	30/11/2019 0:40	3,5	30/11/2019 6:50	0,8
29/11/2019 18:30	1,6	30/11/2019 0:50	3,2	30/11/2019 7:00	1,2
29/11/2019 18:40	1,2	30/11/2019 1:00	3,9	30/11/2019 7:10	1
29/11/2019 18:50	1,1	30/11/2019 1:10	4,5	30/11/2019 7:20	1,2
29/11/2019 19:00	1,3	30/11/2019 1:20	4,8	30/11/2019 7:30	0,9
29/11/2019 19:10	1,9	30/11/2019 1:30	3,9	30/11/2019 7:40	0,7
29/11/2019 19:20	1,4	30/11/2019 1:40	4,2	30/11/2019 7:50	0,7
29/11/2019 19:30	1,3	30/11/2019 1:50	4	30/11/2019 8:00	1,5
29/11/2019 19:40	1,6	30/11/2019 2:00	3,1	30/11/2019 8:10	1,7
29/11/2019 19:50	2	30/11/2019 2:10	2,8	30/11/2019 8:20	2
29/11/2019 20:00	1,8	30/11/2019 2:20	3,2	30/11/2019 8:30	1,7
29/11/2019 20:10	1,6	30/11/2019 2:30	2,3	30/11/2019 8:40	1,8
29/11/2019 20:20	2,4	30/11/2019 2:40	2,2	30/11/2019 8:50	2,3
29/11/2019 20:30	2	30/11/2019 2:50	1,9	30/11/2019 9:00	2
29/11/2019 20:40	1,3	30/11/2019 3:00	2,7	30/11/2019 9:10	2,3
29/11/2019 20:50	1,3	30/11/2019 3:10	3,4	30/11/2019 9:20	2,2
29/11/2019 21:00	1,1	30/11/2019 3:20	2,5	30/11/2019 9:30	2

Fecha	Velocidad	Fecha	Velocidad	Fecha	Velocidad
30/11/2019 9:40	2,2	30/11/2019 14:10	3,8	30/11/2019 18:40	1,3
30/11/2019 9:50	2,6	30/11/2019 14:20	3,3	30/11/2019 18:50	1
30/11/2019 10:00	3,3	30/11/2019 14:30	3,3	30/11/2019 19:00	0,3
30/11/2019 10:10	3,3	30/11/2019 14:40	2,3	30/11/2019 19:10	0,9
30/11/2019 10:20	2,9	30/11/2019 14:50	2,4	30/11/2019 19:20	1,2
30/11/2019 10:30	2,7	30/11/2019 15:00	2,6	30/11/2019 19:30	0,7
30/11/2019 10:40	3,7	30/11/2019 15:10	2,5	30/11/2019 19:40	0,4
30/11/2019 10:50	4	30/11/2019 15:20	2,8	30/11/2019 19:50	0,3
30/11/2019 11:00	4,1	30/11/2019 15:30	2,5	30/11/2019 20:00	0,8
30/11/2019 11:10	3,9	30/11/2019 15:40	3	30/11/2019 20:10	1,8
30/11/2019 11:20	3,8	30/11/2019 15:50	3,5	30/11/2019 20:20	1,2
30/11/2019 11:30	3,3	30/11/2019 16:00	3	30/11/2019 20:30	0,6
30/11/2019 11:40	3,6	30/11/2019 16:10	3,1	30/11/2019 20:40	0,7
30/11/2019 11:50	4,5	30/11/2019 16:20	2,9	30/11/2019 20:50	0,7
30/11/2019 12:00	4,5	30/11/2019 16:30	2,9	30/11/2019 21:00	1
30/11/2019 12:10	4,1	30/11/2019 16:40	2,1	30/11/2019 21:10	0,8
30/11/2019 12:20	4,3	30/11/2019 16:50	2,1	30/11/2019 21:20	0,6
30/11/2019 12:30	4,9	30/11/2019 17:00	2,1	30/11/2019 21:30	0,5
30/11/2019 12:40	4,3	30/11/2019 17:10	1,9	30/11/2019 21:40	0,7
30/11/2019 12:50	4,9	30/11/2019 17:20	2	30/11/2019 21:50	0,4
30/11/2019 13:00	4,4	30/11/2019 17:30	2,1	30/11/2019 22:00	0,6
30/11/2019 13:10	3,2	30/11/2019 17:40	1,5	30/11/2019 22:10	0,8
30/11/2019 13:20	2,9	30/11/2019 17:50	0,8	30/11/2019 22:20	0,7
30/11/2019 13:30	3	30/11/2019 18:00	1,2	30/11/2019 22:30	0,8
30/11/2019 13:40	3,2	30/11/2019 18:10	1,7	30/11/2019 22:40	0,6
30/11/2019 13:50	3	30/11/2019 18:20	1,2	30/11/2019 22:50	0,8
30/11/2019 14:00	3	30/11/2019 18:30	1	30/11/2019 23:00	1,6

Fecha	Velocidad	Fecha	Velocidad	Fecha	Velocidad
1/12/2019 0:10	1,4	1/12/2019 6:20	1	1/12/2019 12:30	5,9
1/12/2019 0:20	1,3	1/12/2019 6:30	0,5	1/12/2019 12:40	5,6
1/12/2019 0:30	1	1/12/2019 6:40	1,3	1/12/2019 12:50	5,4
1/12/2019 0:40	0,8	1/12/2019 6:50	1,2	1/12/2019 13:00	5,8
1/12/2019 0:50	1,1	1/12/2019 7:00	0,5	1/12/2019 13:10	5,4
1/12/2019 1:00	1,8	1/12/2019 7:10	0,7	1/12/2019 13:20	5,5
1/12/2019 1:10	2,4	1/12/2019 7:20	1,3	1/12/2019 13:30	5,9
1/12/2019 1:20	1,8	1/12/2019 7:30	1,7	1/12/2019 13:40	5,7
1/12/2019 1:30	1,5	1/12/2019 7:40	1,5	1/12/2019 13:50	5,2
1/12/2019 1:40	2	1/12/2019 7:50	2,1	1/12/2019 14:00	5,4
1/12/2019 1:50	5,2	1/12/2019 8:00	1,9	1/12/2019 14:10	6,1
1/12/2019 2:00	4,3	1/12/2019 8:10	2,4	1/12/2019 14:20	6,2
1/12/2019 2:10	5,9	1/12/2019 8:20	2,2	1/12/2019 14:30	5,5
1/12/2019 2:20	4,7	1/12/2019 8:30	2,4	1/12/2019 14:40	5,9
1/12/2019 2:30	3,7	1/12/2019 8:40	2,5	1/12/2019 14:50	5,7
1/12/2019 2:40	2,3	1/12/2019 8:50	3,3	1/12/2019 15:00	6,2
1/12/2019 2:50	1,1	1/12/2019 9:00	3,9	1/12/2019 15:10	5,1
1/12/2019 3:00	0,9	1/12/2019 9:10	3,7	1/12/2019 15:20	5,7
1/12/2019 3:10	0,7	1/12/2019 9:20	3,4	1/12/2019 15:30	5,5
1/12/2019 3:20	0,7	1/12/2019 9:30	3,9	1/12/2019 15:40	5,1
1/12/2019 3:30	0,7	1/12/2019 9:40	3,8	1/12/2019 15:50	5,2
1/12/2019 3:40	0,9	1/12/2019 9:50	4,2	1/12/2019 16:00	5
1/12/2019 3:50	0,6	1/12/2019 10:00	2,5	1/12/2019 16:10	4,5
1/12/2019 4:00	0,5	1/12/2019 10:10	3,3	1/12/2019 16:20	4,6
1/12/2019 4:10	0,7	1/12/2019 10:20	4,2	1/12/2019 16:30	4
1/12/2019 4:20	0,6	1/12/2019 10:30	4,2	1/12/2019 16:40	5,3
1/12/2019 4:30	0,5	1/12/2019 10:40	4,3	1/12/2019 16:50	4,7
1/12/2019 4:40	0,6	1/12/2019 10:50	4,4	1/12/2019 17:00	3,6
1/12/2019 4:50	0,8	1/12/2019 11:00	4	1/12/2019 17:10	3,8
1/12/2019 5:00	1,2	1/12/2019 11:10	4,3	1/12/2019 17:20	3,5
1/12/2019 5:10	1,3	1/12/2019 11:20	4,1	1/12/2019 17:30	2,6
1/12/2019 5:20	1,4	1/12/2019 11:30	4,2	1/12/2019 17:40	2,1
1/12/2019 5:30	1	1/12/2019 11:40	5,1	1/12/2019 17:50	2,4
1/12/2019 5:40	1	1/12/2019 11:50	3,9	1/12/2019 18:00	1,5
1/12/2019 5:50	0,6	1/12/2019 12:00	5	1/12/2019 18:10	1,2
1/12/2019 6:00	0,7	1/12/2019 12:10	5	1/12/2019 18:20	1,3
1/12/2019 6:10	1,1	1/12/2019 12:20	4,8	1/12/2019 18:30	1,1

Fecha	Velocidad	Fecha	Velocidad	Fecha	Velocidad
1/12/2019 18:40	1,5	2/12/2019 1:00	0,9	2/12/2019 7:10	0,8
1/12/2019 18:50	0,9	2/12/2019 1:10	0,5	2/12/2019 7:20	0,6
1/12/2019 19:00	1,2	2/12/2019 1:20	0,9	2/12/2019 7:30	0,6
1/12/2019 19:10	1	2/12/2019 1:30	1	2/12/2019 7:40	1,1
1/12/2019 19:20	1,7	2/12/2019 1:40	0,8	2/12/2019 7:50	2,7
1/12/2019 19:30	1,6	2/12/2019 1:50	0,9	2/12/2019 8:00	2,2
1/12/2019 19:40	1,7	2/12/2019 2:00	0,5	2/12/2019 8:10	2,3
1/12/2019 19:50	2	2/12/2019 2:10	1,4	2/12/2019 8:20	2,3
1/12/2019 20:00	2	2/12/2019 2:20	0,6	2/12/2019 8:30	2,3
1/12/2019 20:10	1,9	2/12/2019 2:30	0,4	2/12/2019 8:40	1,9
1/12/2019 20:20	2,1	2/12/2019 2:40	0,3	2/12/2019 8:50	0,8
1/12/2019 20:30	1,7	2/12/2019 2:50	0,3	2/12/2019 9:00	1,6
1/12/2019 20:40	1,5	2/12/2019 3:00	0,9	2/12/2019 9:10	1,6
1/12/2019 20:50	1,5	2/12/2019 3:10	0,9	2/12/2019 9:20	2,2
1/12/2019 21:00	0,8	2/12/2019 3:20	1	2/12/2019 9:30	1,6
1/12/2019 21:10	0,9	2/12/2019 3:30	0,9	2/12/2019 9:40	2
1/12/2019 21:20	0,5	2/12/2019 3:40	0,4	2/12/2019 10:00	1,6
1/12/2019 21:30	0,4	2/12/2019 3:50	0,4	2/12/2019 10:10	1,4
1/12/2019 21:40	1,1	2/12/2019 4:00	1,1	2/12/2019 10:20	1,5
1/12/2019 21:50	1,5	2/12/2019 4:10	0,9	2/12/2019 10:30	1,7
1/12/2019 22:00	1	2/12/2019 4:20	1,4	2/12/2019 10:40	1,6
1/12/2019 22:10	1	2/12/2019 4:30	0,7	2/12/2019 10:50	1,4
1/12/2019 22:20	1	2/12/2019 4:40	0,9	2/12/2019 11:00	2,6
1/12/2019 22:30	0,9	2/12/2019 4:50	1,2	2/12/2019 11:10	2
1/12/2019 22:40	1,1	2/12/2019 5:00	0,7	2/12/2019 11:20	2,9
1/12/2019 22:50	1,3	2/12/2019 5:10	0,7	2/12/2019 11:30	2,8
1/12/2019 23:00	0,6	2/12/2019 5:20	1	2/12/2019 11:40	3,6
1/12/2019 23:10	0,7	2/12/2019 5:30	0,9	2/12/2019 11:50	3
1/12/2019 23:20	0,7	2/12/2019 5:40	0,8	2/12/2019 12:00	4,2
1/12/2019 23:30	0,9	2/12/2019 5:50	0,4	2/12/2019 12:10	4,6
1/12/2019 23:40	0,7	2/12/2019 6:00	0,5	2/12/2019 12:20	5,4
1/12/2019 23:50	0,7	2/12/2019 6:10	0,4	2/12/2019 12:30	5,2
2/12/2019 0:10	1	2/12/2019 6:20	0,8	2/12/2019 12:40	5
2/12/2019 0:20	1,1	2/12/2019 6:30	0,7	2/12/2019 12:50	5,6
2/12/2019 0:30	0,3	2/12/2019 6:40	1,7	2/12/2019 13:00	4,9
2/12/2019 0:40	0,3	2/12/2019 6:50	1,3	2/12/2019 13:10	6,1
2/12/2019 0:50	0,6	2/12/2019 7:00	1,5	2/12/2019 13:20	5,4

Fecha	Velocidad	Fecha	Velocidad	Fecha	Velocidad
2/12/2019 13:30	5,7	2/12/2019 19:40	2	3/12/2019 2:00	1,3
2/12/2019 13:40	5,1	2/12/2019 19:50	1,5	3/12/2019 2:10	1,7
2/12/2019 13:50	4,9	2/12/2019 20:00	1,6	3/12/2019 2:20	1,5
2/12/2019 14:00	4,5	2/12/2019 20:10	2,3	3/12/2019 2:30	0,6
2/12/2019 14:10	5	2/12/2019 20:20	1,8	3/12/2019 2:40	1,1
2/12/2019 14:20	5,3	2/12/2019 20:30	2,1	3/12/2019 2:50	0,7
2/12/2019 14:30	4,8	2/12/2019 20:40	1,8	3/12/2019 3:00	1,1
2/12/2019 14:40	5	2/12/2019 20:50	1,4	3/12/2019 3:10	2,6
2/12/2019 14:50	4,8	2/12/2019 21:00	1,4	3/12/2019 3:20	4,8
2/12/2019 15:00	5,2	2/12/2019 21:10	1,5	3/12/2019 3:30	4,5
2/12/2019 15:10	5,6	2/12/2019 21:20	1,2	3/12/2019 3:40	3,7
2/12/2019 15:20	4,9	2/12/2019 21:30	1,9	3/12/2019 3:50	4,9
2/12/2019 15:30	5,2	2/12/2019 21:40	1,4	3/12/2019 4:00	6,3
2/12/2019 15:40	4,1	2/12/2019 21:50	0,9	3/12/2019 4:10	4,8
2/12/2019 15:50	4,3	2/12/2019 22:00	0,9	3/12/2019 4:20	4,7
2/12/2019 16:00	4,7	2/12/2019 22:10	1,5	3/12/2019 4:30	4
2/12/2019 16:10	5	2/12/2019 22:20	1,7	3/12/2019 4:40	3,4
2/12/2019 16:20	4,9	2/12/2019 22:30	3,2	3/12/2019 4:50	4,9
2/12/2019 16:30	4	2/12/2019 22:40	3,1	3/12/2019 5:00	5,7
2/12/2019 16:40	3,8	2/12/2019 22:50	2,5	3/12/2019 5:10	6,2
2/12/2019 16:50	4,5	2/12/2019 23:00	2,8	3/12/2019 5:20	7
2/12/2019 17:00	4,2	2/12/2019 23:10	2,4	3/12/2019 5:30	6
2/12/2019 17:10	3,1	2/12/2019 23:20	2,9	3/12/2019 5:40	6,4
2/12/2019 17:20	2,8	2/12/2019 23:30	3,9	3/12/2019 5:50	6,5
2/12/2019 17:30	2,9	2/12/2019 23:40	3,4	3/12/2019 6:00	6,8
2/12/2019 17:40	2,1	2/12/2019 23:50	2,6	3/12/2019 6:10	6,7
2/12/2019 17:50	2,2	3/12/2019 0:10	1,7	3/12/2019 6:20	6,5
2/12/2019 18:00	1,9	3/12/2019 0:20	1,5	3/12/2019 6:30	5,3
2/12/2019 18:10	2,1	3/12/2019 0:30	1,3	3/12/2019 6:40	6
2/12/2019 18:20	0,9	3/12/2019 0:40	0,6	3/12/2019 6:50	6
2/12/2019 18:30	0,6	3/12/2019 0:50	1,4	3/12/2019 7:00	6,3
2/12/2019 18:40	0,8	3/12/2019 1:00	1,4	3/12/2019 7:10	7,8
2/12/2019 18:50	1,4	3/12/2019 1:10	1,2	3/12/2019 7:20	7,6
2/12/2019 19:00	2,4	3/12/2019 1:20	1,7	3/12/2019 7:30	6,4
2/12/2019 19:10	1,9	3/12/2019 1:30	2,1	3/12/2019 7:40	4,7
2/12/2019 19:20	2,1	3/12/2019 1:40	1,9	3/12/2019 7:50	5,2
2/12/2019 19:30	2,2	3/12/2019 1:50	1,2	3/12/2019 8:00	5

Fecha	Velocidad	Fecha	Velocidad	Fecha	Velocidad
3/12/2019 8:10	6	3/12/2019 14:20	2,6	3/12/2019 20:40	2,6
3/12/2019 8:20	6,4	3/12/2019 14:30	3,2	3/12/2019 20:50	3
3/12/2019 8:30	6,3	3/12/2019 14:40	3	3/12/2019 21:00	3,8
3/12/2019 8:40	7,6	3/12/2019 14:50	3,2	3/12/2019 21:10	3,3
3/12/2019 8:50	7,9	3/12/2019 15:10	2,7	3/12/2019 21:20	3,1
3/12/2019 9:00	8,1	3/12/2019 15:20	3,2	3/12/2019 21:30	2,3
3/12/2019 9:10	7,6	3/12/2019 15:30	4,7	3/12/2019 21:40	2,2
3/12/2019 9:20	7,2	3/12/2019 15:40	5	3/12/2019 21:50	2,9
3/12/2019 9:30	7	3/12/2019 15:50	4,3	3/12/2019 22:00	3,7
3/12/2019 9:40	6,6	3/12/2019 16:00	3,9	3/12/2019 22:10	3,6
3/12/2019 9:50	6,6	3/12/2019 16:10	4,6	3/12/2019 22:20	3,6
3/12/2019 10:00	6,4	3/12/2019 16:20	4,2	3/12/2019 22:30	3,7
3/12/2019 10:10	6,6	3/12/2019 16:30	5	3/12/2019 22:40	4,5
3/12/2019 10:20	6,2	3/12/2019 16:40	3,9	3/12/2019 22:50	4,9
3/12/2019 10:30	5,4	3/12/2019 16:50	4	3/12/2019 23:00	5,4
3/12/2019 10:40	5,7	3/12/2019 17:00	3,7	3/12/2019 23:10	5,1
3/12/2019 10:50	5,4	3/12/2019 17:10	3,4	3/12/2019 23:20	5,6
3/12/2019 11:00	5,4	3/12/2019 17:20	3,1	3/12/2019 23:30	6,3
3/12/2019 11:10	5,7	3/12/2019 17:30	2,6	3/12/2019 23:40	5,8
3/12/2019 11:20	4,5	3/12/2019 17:40	2,7	3/12/2019 23:50	5,6
3/12/2019 11:30	5	3/12/2019 17:50	3,4	4/12/2019 0:10	5,9
3/12/2019 11:40	5,1	3/12/2019 18:00	2,7	4/12/2019 0:20	5,2
3/12/2019 11:50	4,7	3/12/2019 18:10	2,4	4/12/2019 0:30	4,8
3/12/2019 12:00	6,5	3/12/2019 18:20	2,4	4/12/2019 0:40	5
3/12/2019 12:10	6,6	3/12/2019 18:30	2,1	4/12/2019 0:50	5,6
3/12/2019 12:20	7,3	3/12/2019 18:40	1,5	4/12/2019 1:00	5,3
3/12/2019 12:30	7	3/12/2019 18:50	0,8	4/12/2019 1:10	4,9
3/12/2019 12:40	6,3	3/12/2019 19:00	0,7	4/12/2019 1:20	3,3
3/12/2019 12:50	6,2	3/12/2019 19:10	1,1	4/12/2019 1:30	3,7
3/12/2019 13:00	4,5	3/12/2019 19:20	1,2	4/12/2019 1:40	5,1
3/12/2019 13:10	6,2	3/12/2019 19:30	1,1	4/12/2019 1:50	5,3
3/12/2019 13:20	5,8	3/12/2019 19:40	1,3	4/12/2019 2:00	4,6
3/12/2019 13:30	5,8	3/12/2019 19:50	1,5	4/12/2019 2:10	3,7
3/12/2019 13:40	4,2	3/12/2019 20:00	2,5	4/12/2019 2:20	4,2
3/12/2019 13:50	1,8	3/12/2019 20:10	2,5	4/12/2019 2:30	4,8
3/12/2019 14:00	3,1	3/12/2019 20:20	2,8	4/12/2019 2:40	5,5
3/12/2019 14:10	4,4	3/12/2019 20:30	2,6	4/12/2019 2:50	5,1

Fecha	Velocidad	Fecha	Velocidad	Fecha	Velocidad
4/12/2019 3:00	5	4/12/2019 9:10	8,4	4/12/2019 15:20	6
4/12/2019 3:10	4,9	4/12/2019 9:20	8,9	4/12/2019 15:30	5,3
4/12/2019 3:20	4,6	4/12/2019 9:30	11,1	4/12/2019 15:40	5
4/12/2019 3:30	4,4	4/12/2019 9:40	9,9	4/12/2019 15:50	5,1
4/12/2019 3:40	4,9	4/12/2019 9:50	10,4	4/12/2019 16:00	5,1
4/12/2019 3:50	6,2	4/12/2019 10:00	10	4/12/2019 16:10	4,6
4/12/2019 4:00	6	4/12/2019 10:10	8	4/12/2019 16:20	4,7
4/12/2019 4:10	5,9	4/12/2019 10:20	7,7	4/12/2019 16:30	4,4
4/12/2019 4:20	4,2	4/12/2019 10:30	7,2	4/12/2019 16:40	4,2
4/12/2019 4:30	3,5	4/12/2019 10:40	7,3	4/12/2019 16:50	4
4/12/2019 4:40	3	4/12/2019 10:50	6,9	4/12/2019 17:00	4
4/12/2019 4:50	3,4	4/12/2019 11:00	6,8	4/12/2019 17:10	3,8
4/12/2019 5:00	3,2	4/12/2019 11:10	7	4/12/2019 17:20	3,5
4/12/2019 5:10	2,8	4/12/2019 11:20	6,9	4/12/2019 17:30	3,6
4/12/2019 5:20	3,8	4/12/2019 11:30	6,7	4/12/2019 17:40	2,2
4/12/2019 5:30	4,2	4/12/2019 11:40	6,7	4/12/2019 17:50	1,4
4/12/2019 5:40	3,8	4/12/2019 11:50	5,6	4/12/2019 18:00	1,2
4/12/2019 5:50	4	4/12/2019 12:00	4,8	4/12/2019 18:10	2,3
4/12/2019 6:00	4	4/12/2019 12:10	4,8	4/12/2019 18:20	1,8
4/12/2019 6:10	4	4/12/2019 12:20	4,4	4/12/2019 18:30	2,1
4/12/2019 6:20	4,6	4/12/2019 12:30	5,3	4/12/2019 18:40	2,5
4/12/2019 6:30	4,9	4/12/2019 12:40	3,8	4/12/2019 18:50	0,9
4/12/2019 6:40	4,6	4/12/2019 12:50	5,1	4/12/2019 19:00	0,6
4/12/2019 6:50	4,9	4/12/2019 13:00	3,6	4/12/2019 19:10	2,2
4/12/2019 7:00	4,9	4/12/2019 13:10	4	4/12/2019 19:20	4,5
4/12/2019 7:10	5,6	4/12/2019 13:20	3,9	4/12/2019 19:30	3
4/12/2019 7:20	4,9	4/12/2019 13:30	2,6	4/12/2019 19:40	2,2
4/12/2019 7:30	7,5	4/12/2019 13:40	2,4	4/12/2019 19:50	2,2
4/12/2019 7:40	6,8	4/12/2019 13:50	2,8	4/12/2019 20:00	2,2
4/12/2019 7:50	6,9	4/12/2019 14:00	3,2	4/12/2019 20:10	2
4/12/2019 8:00	6,7	4/12/2019 14:10	4	4/12/2019 20:20	1,4
4/12/2019 8:10	8,5	4/12/2019 14:20	4,8	4/12/2019 20:30	1,2
4/12/2019 8:20	8,1	4/12/2019 14:30	5,4	4/12/2019 20:40	1,9
4/12/2019 8:30	8,9	4/12/2019 14:40	5,2	4/12/2019 20:50	1,8
4/12/2019 8:40	7,3	4/12/2019 14:50	6,1	4/12/2019 21:00	2
4/12/2019 8:50	9,4	4/12/2019 15:00	6,3	4/12/2019 21:10	1,8
4/12/2019 9:00	9,7	4/12/2019 15:10	6,5	4/12/2019 21:20	1,2

Fecha	Velocidad	Fecha	Velocidad	Fecha	Velocidad
4/12/2019 21:30	1,3	5/12/2019 3:50	2	5/12/2019 10:00	5,1
4/12/2019 21:40	1,8	5/12/2019 4:00	1,7	5/12/2019 10:10	8,1
4/12/2019 21:50	2,2	5/12/2019 4:10	0,9	5/12/2019 10:20	7,3
4/12/2019 22:00	0,6	5/12/2019 4:20	0,5	5/12/2019 10:30	7,1
4/12/2019 22:10	2	5/12/2019 4:30	0,9	5/12/2019 10:40	7
4/12/2019 22:20	2,2	5/12/2019 4:40	0,9	5/12/2019 10:50	8,7
4/12/2019 22:30	2,3	5/12/2019 4:50	0,8	5/12/2019 11:00	7,2
4/12/2019 22:40	2,5	5/12/2019 5:00	1,1	5/12/2019 11:10	6,6
4/12/2019 22:50	2,9	5/12/2019 5:10	1,4	5/12/2019 11:20	6,6
4/12/2019 23:00	2,5	5/12/2019 5:20	0,9	5/12/2019 11:30	7,3
4/12/2019 23:10	2	5/12/2019 5:30	0,8	5/12/2019 11:40	6,9
4/12/2019 23:20	1,9	5/12/2019 5:40	0,7	5/12/2019 11:50	6,4
4/12/2019 23:30	2,6	5/12/2019 5:50	1,1	5/12/2019 12:00	5,4
4/12/2019 23:40	2,9	5/12/2019 6:00	1,3	5/12/2019 12:10	3,3
4/12/2019 23:50	3,4	5/12/2019 6:10	0,9	5/12/2019 12:20	4,7
5/12/2019 0:10	4,4	5/12/2019 6:20	0,9	5/12/2019 12:30	5,8
5/12/2019 0:20	3,8	5/12/2019 6:30	1,4	5/12/2019 12:40	5,9
5/12/2019 0:30	4,4	5/12/2019 6:40	1,3	5/12/2019 12:50	4,3
5/12/2019 0:40	4,7	5/12/2019 6:50	0,9	5/12/2019 13:00	5,9
5/12/2019 0:50	4,1	5/12/2019 7:00	1,5	5/12/2019 13:10	5,5
5/12/2019 1:00	3,1	5/12/2019 7:10	1,6	5/12/2019 13:20	4,4
5/12/2019 1:10	2,2	5/12/2019 7:20	1,2	5/12/2019 13:30	4,3
5/12/2019 1:20	1,7	5/12/2019 7:30	1,6	5/12/2019 13:40	5,2
5/12/2019 1:30	2,3	5/12/2019 7:40	1,6	5/12/2019 13:50	5,9
5/12/2019 1:40	1,7	5/12/2019 7:50	1,9	5/12/2019 14:00	5,7
5/12/2019 1:50	1,4	5/12/2019 8:00	1,6	5/12/2019 14:10	5
5/12/2019 2:00	1,2	5/12/2019 8:10	1,1	5/12/2019 14:20	5,4
5/12/2019 2:10	1,3	5/12/2019 8:20	1,9	5/12/2019 14:30	4,7
5/12/2019 2:20	1,8	5/12/2019 8:30	1,7	5/12/2019 14:40	5,4
5/12/2019 2:30	2,7	5/12/2019 8:40	1,3	5/12/2019 14:50	4,9
5/12/2019 2:40	2,3	5/12/2019 8:50	1	5/12/2019 15:00	5,3
5/12/2019 2:50	2,3	5/12/2019 9:00	1,3	5/12/2019 15:10	4,5
5/12/2019 3:00	1,5	5/12/2019 9:10	2,7	5/12/2019 15:20	4,6
5/12/2019 3:10	1,9	5/12/2019 9:20	2,8	5/12/2019 15:30	6,1
5/12/2019 3:20	3	5/12/2019 9:30	3,9	5/12/2019 15:40	4,5
5/12/2019 3:30	2,4	5/12/2019 9:40	5	5/12/2019 15:50	3,8
5/12/2019 3:40	2,1	5/12/2019 9:50	5,4	5/12/2019 16:00	4,2

Fecha	Velocidad	Fecha	Velocidad	Fecha	Velocidad
5/12/2019 16:10	4,3	5/12/2019 22:20	1,6	6/12/2019 4:40	1,7
5/12/2019 16:20	3,8	5/12/2019 22:30	1,6	6/12/2019 4:50	1,7
5/12/2019 16:30	3,7	5/12/2019 22:40	1,8	6/12/2019 5:00	1,3
5/12/2019 16:40	4,4	5/12/2019 22:50	1,6	6/12/2019 5:10	1,3
5/12/2019 16:50	3,3	5/12/2019 23:00	1,4	6/12/2019 5:20	1,9
5/12/2019 17:00	3,4	5/12/2019 23:10	1,9	6/12/2019 5:30	1,2
5/12/2019 17:10	3	5/12/2019 23:20	1,4	6/12/2019 5:40	0,6
5/12/2019 17:20	3,3	5/12/2019 23:30	0,9	6/12/2019 5:50	0,6
5/12/2019 17:30	2,7	5/12/2019 23:40	1,1	6/12/2019 6:00	0,5
5/12/2019 17:40	2,5	5/12/2019 23:50	1,8	6/12/2019 6:10	0,9
5/12/2019 17:50	2,8	6/12/2019 0:10	1,9	6/12/2019 6:20	1,4
5/12/2019 18:00	2,3	6/12/2019 0:20	0,9	6/12/2019 6:30	0,4
5/12/2019 18:10	2	6/12/2019 0:30	0,8	6/12/2019 6:40	1,1
5/12/2019 18:20	2	6/12/2019 0:40	1,2	6/12/2019 6:50	1,6
5/12/2019 18:30	2,6	6/12/2019 0:50	2,1	6/12/2019 7:00	1
5/12/2019 18:40	2,1	6/12/2019 1:00	1,7	6/12/2019 7:10	1,7
5/12/2019 18:50	2,3	6/12/2019 1:10	1,2	6/12/2019 7:20	2,2
5/12/2019 19:00	2,6	6/12/2019 1:20	1,6	6/12/2019 7:30	3,3
5/12/2019 19:10	2,2	6/12/2019 1:30	1,8	6/12/2019 7:40	2,8
5/12/2019 19:20	1,5	6/12/2019 1:40	1,5	6/12/2019 7:50	2,8
5/12/2019 19:30	0,8	6/12/2019 1:50	1,4	6/12/2019 8:00	3,2
5/12/2019 19:40	1,1	6/12/2019 2:00	2	6/12/2019 8:10	3
5/12/2019 19:50	1	6/12/2019 2:10	2,1	6/12/2019 8:20	2,3
5/12/2019 20:00	0,8	6/12/2019 2:20	1,6	6/12/2019 8:30	2
5/12/2019 20:10	0,2	6/12/2019 2:30	1,5	6/12/2019 8:40	2,7
5/12/2019 20:20	0,3	6/12/2019 2:40	1,3	6/12/2019 8:50	4,4
5/12/2019 20:30	0,2	6/12/2019 2:50	0,9	6/12/2019 9:00	4,4
5/12/2019 20:40	0,2	6/12/2019 3:00	1	6/12/2019 9:10	4,1
5/12/2019 20:50	0,3	6/12/2019 3:10	0,8	6/12/2019 9:20	4,5
5/12/2019 21:00	0,5	6/12/2019 3:20	1,2	6/12/2019 9:30	5,1
5/12/2019 21:10	0,7	6/12/2019 3:30	1,4	6/12/2019 9:40	5
5/12/2019 21:20	1,4	6/12/2019 3:40	2,5	6/12/2019 9:50	4,8
5/12/2019 21:30	1,7	6/12/2019 3:50	2	6/12/2019 10:00	4,9
5/12/2019 21:40	1,9	6/12/2019 4:00	1,6	6/12/2019 10:10	4,7
5/12/2019 21:50	1,5	6/12/2019 4:10	1,2	6/12/2019 10:20	4,9
5/12/2019 22:00	1,5	6/12/2019 4:20	1,1	6/12/2019 10:30	4,4
5/12/2019 22:10	1,4	6/12/2019 4:30	1,1	6/12/2019 10:40	5,6

Fecha	Velocidad	Fecha	Velocidad	Fecha	Velocidad
6/12/2019 10:50	6,1	6/12/2019 17:00	4,3	6/12/2019 23:10	1,4
6/12/2019 11:00	6,4	6/12/2019 17:10	4,9	6/12/2019 23:20	1,5
6/12/2019 11:10	6,7	6/12/2019 17:20	4,3	6/12/2019 23:30	1,1
6/12/2019 11:20	7	6/12/2019 17:30	3,2	6/12/2019 23:40	1,8
6/12/2019 11:30	6,4	6/12/2019 17:40	3,3	6/12/2019 23:50	2,7
6/12/2019 11:40	6,2	6/12/2019 17:50	3,3	7/12/2019 0:10	1,6
6/12/2019 11:50	6,5	6/12/2019 18:00	3,5	7/12/2019 0:20	1,1
6/12/2019 12:00	6,8	6/12/2019 18:10	3,3	7/12/2019 0:30	0,7
6/12/2019 12:10	7	6/12/2019 18:20	3,3	7/12/2019 0:40	1,6
6/12/2019 12:20	6,5	6/12/2019 18:30	2,6	7/12/2019 0:50	0,9
6/12/2019 12:30	5,8	6/12/2019 18:40	2,1	7/12/2019 1:00	1,4
6/12/2019 12:40	6,8	6/12/2019 18:50	1,9	7/12/2019 1:10	1,3
6/12/2019 12:50	6	6/12/2019 19:00	2	7/12/2019 1:20	1,3
6/12/2019 13:00	6,1	6/12/2019 19:10	1	7/12/2019 1:30	1,2
6/12/2019 13:10	5,5	6/12/2019 19:20	1,3	7/12/2019 1:40	1,9
6/12/2019 13:20	5,7	6/12/2019 19:30	1	7/12/2019 1:50	1,8
6/12/2019 13:30	5,1	6/12/2019 19:40	1,3	7/12/2019 2:00	1,2
6/12/2019 13:40	5,3	6/12/2019 19:50	1,2	7/12/2019 2:10	0,6
6/12/2019 13:50	5,3	6/12/2019 20:00	1,5	7/12/2019 2:20	0,8
6/12/2019 14:00	5,4	6/12/2019 20:10	1,2	7/12/2019 2:30	3,9
6/12/2019 14:10	5,5	6/12/2019 20:20	2	7/12/2019 2:40	4,6
6/12/2019 14:20	5,4	6/12/2019 20:30	3,2	7/12/2019 2:50	5
6/12/2019 14:30	5,9	6/12/2019 20:40	4	7/12/2019 3:00	5,9
6/12/2019 14:40	4,9	6/12/2019 20:50	3,1	7/12/2019 3:10	6,2
6/12/2019 14:50	5,2	6/12/2019 21:00	2,9	7/12/2019 3:20	6
6/12/2019 15:00	4,8	6/12/2019 21:10	1,9	7/12/2019 3:30	5,4
6/12/2019 15:10	5,3	6/12/2019 21:20	2,4	7/12/2019 3:40	5,6
6/12/2019 15:20	5,1	6/12/2019 21:30	2,2	7/12/2019 3:50	5
6/12/2019 15:30	5,8	6/12/2019 21:40	1,3	7/12/2019 4:00	4,3
6/12/2019 15:40	4,9	6/12/2019 21:50	2,1	7/12/2019 4:10	3,8
6/12/2019 15:50	5,1	6/12/2019 22:00	3,1	7/12/2019 4:20	4,1
6/12/2019 16:00	4,8	6/12/2019 22:10	3,5	7/12/2019 4:30	2,9
6/12/2019 16:10	5,5	6/12/2019 22:20	3,1	7/12/2019 4:40	1,6
6/12/2019 16:20	5,4	6/12/2019 22:30	2,4	7/12/2019 4:50	2
6/12/2019 16:30	4,7	6/12/2019 22:40	1,9	7/12/2019 5:00	1,6
6/12/2019 16:40	4,8	6/12/2019 22:50	2,9	7/12/2019 5:10	1,4
6/12/2019 16:50	5,5	6/12/2019 23:00	1,9	7/12/2019 5:20	1,7

Fecha	Velocidad	Fecha	Velocidad	Fecha	Velocidad
7/12/2019 5:30	2,2	7/12/2019 11:40	5,8	7/12/2019 17:50	2,5
7/12/2019 5:40	2,3	7/12/2019 11:50	5,3	7/12/2019 18:00	1,7
7/12/2019 5:50	1,4	7/12/2019 12:00	5	7/12/2019 18:10	1,4
7/12/2019 6:00	1,1	7/12/2019 12:10	4,3	7/12/2019 18:20	1,9
7/12/2019 6:10	0,4	7/12/2019 12:20	4,4	7/12/2019 18:30	2,3
7/12/2019 6:20	0,7	7/12/2019 12:30	4	7/12/2019 18:40	2,1
7/12/2019 6:30	0,8	7/12/2019 12:40	4,3	7/12/2019 18:50	2,4
7/12/2019 6:40	0,4	7/12/2019 12:50	4	7/12/2019 19:00	2,4
7/12/2019 6:50	0,7	7/12/2019 13:00	4,8	7/12/2019 19:10	2,6
7/12/2019 7:00	0,8	7/12/2019 13:10	4,8	7/12/2019 19:20	1,5
7/12/2019 7:10	1,7	7/12/2019 13:20	5,9	7/12/2019 19:30	1,5
7/12/2019 7:20	1,8	7/12/2019 13:30	6,3	7/12/2019 19:40	1,6
7/12/2019 7:30	1,3	7/12/2019 13:40	6,4	7/12/2019 19:50	1
7/12/2019 7:40	1,6	7/12/2019 13:50	6,4	7/12/2019 20:00	0,6
7/12/2019 7:50	1	7/12/2019 14:00	6,1	7/12/2019 20:10	0,4
7/12/2019 8:00	0,6	7/12/2019 14:10	5,4	7/12/2019 20:20	1,1
7/12/2019 8:10	1,1	7/12/2019 14:20	6,4	7/12/2019 20:30	1,8
7/12/2019 8:20	1,8	7/12/2019 14:30	5,8	7/12/2019 20:40	1,7
7/12/2019 8:30	1,3	7/12/2019 14:40	6	7/12/2019 20:50	1,6
7/12/2019 8:40	0,9	7/12/2019 14:50	6	7/12/2019 21:00	1,6
7/12/2019 8:50	1,2	7/12/2019 15:00	6,7	7/12/2019 21:10	1,3
7/12/2019 9:00	1,1	7/12/2019 15:10	5,7	7/12/2019 21:20	2
7/12/2019 9:10	0,9	7/12/2019 15:20	4,6	7/12/2019 21:30	2,3
7/12/2019 9:20	1,4	7/12/2019 15:30	4,8	7/12/2019 21:40	2
7/12/2019 9:30	5,3	7/12/2019 15:40	5	7/12/2019 21:50	1,7
7/12/2019 9:40	4,6	7/12/2019 15:50	5,1	7/12/2019 22:00	1,8
7/12/2019 9:50	3,7	7/12/2019 16:00	4,8	7/12/2019 22:10	1,6
7/12/2019 10:00	4	7/12/2019 16:10	4,5	7/12/2019 22:20	1,7
7/12/2019 10:10	3,3	7/12/2019 16:20	4,2	7/12/2019 22:30	1,7
7/12/2019 10:20	3,6	7/12/2019 16:30	4	7/12/2019 22:40	2
7/12/2019 10:30	4,4	7/12/2019 16:40	3,2	7/12/2019 22:50	2,3
7/12/2019 10:40	4,2	7/12/2019 16:50	3,5	7/12/2019 23:00	1,5
7/12/2019 10:50	4,4	7/12/2019 17:00	3	7/12/2019 23:10	0,3
7/12/2019 11:00	4,5	7/12/2019 17:10	2	7/12/2019 23:20	0,5
7/12/2019 11:10	5,2	7/12/2019 17:20	2,4	7/12/2019 23:30	0,6
7/12/2019 11:20	5	7/12/2019 17:30	2	7/12/2019 23:40	0,6
7/12/2019 11:30	5,1	7/12/2019 17:40	1,8	7/12/2019 23:50	1,3

Fecha	Velocidad	Fecha	Velocidad	Fecha	Velocidad
8/12/2019 0:10	1,6	8/12/2019 6:20	2,6	8/12/2019 12:30	1,8
8/12/2019 0:20	1,3	8/12/2019 6:30	1,8	8/12/2019 12:40	1,4
8/12/2019 0:30	1,2	8/12/2019 6:40	2	8/12/2019 12:50	1,8
8/12/2019 0:40	0,8	8/12/2019 6:50	1,9	8/12/2019 13:00	2,4
8/12/2019 0:50	1	8/12/2019 7:00	3,7	8/12/2019 13:10	2,6
8/12/2019 1:00	1	8/12/2019 7:10	3,2	8/12/2019 13:20	2,9
8/12/2019 1:10	1,1	8/12/2019 7:20	3,5	8/12/2019 13:30	3,4
8/12/2019 1:20	0,7	8/12/2019 7:30	3	8/12/2019 13:40	3,3
8/12/2019 1:30	0,6	8/12/2019 7:40	2,3	8/12/2019 13:50	4,2
8/12/2019 1:40	0,3	8/12/2019 7:50	1,8	8/12/2019 14:00	4,4
8/12/2019 1:50	0,7	8/12/2019 8:00	1,9	8/12/2019 14:10	4,1
8/12/2019 2:00	0,8	8/12/2019 8:10	2,3	8/12/2019 14:20	3,1
8/12/2019 2:10	0,5	8/12/2019 8:20	3,2	8/12/2019 14:30	3,3
8/12/2019 2:20	0,9	8/12/2019 8:30	2,2	8/12/2019 14:40	3,6
8/12/2019 2:30	1,4	8/12/2019 8:40	1,8	8/12/2019 14:50	3,7
8/12/2019 2:40	1,2	8/12/2019 8:50	1,7	8/12/2019 15:00	3
8/12/2019 2:50	1	8/12/2019 9:00	2,2	8/12/2019 15:10	3,2
8/12/2019 3:00	0,6	8/12/2019 9:10	2,4	8/12/2019 15:20	3,1
8/12/2019 3:10	0,9	8/12/2019 9:20	2,5	8/12/2019 15:30	2,4
8/12/2019 3:20	2,7	8/12/2019 9:30	2,1	8/12/2019 15:40	2,4
8/12/2019 3:30	2,9	8/12/2019 9:40	1,8	8/12/2019 15:50	3,2
8/12/2019 3:40	3,3	8/12/2019 9:50	2,1	8/12/2019 16:00	2,9
8/12/2019 3:50	2,9	8/12/2019 10:00	2,5	8/12/2019 16:10	2,9
8/12/2019 4:00	3,8	8/12/2019 10:10	3,3	8/12/2019 16:20	2,9
8/12/2019 4:10	3,8	8/12/2019 10:20	2,6	8/12/2019 16:30	3
8/12/2019 4:20	3,8	8/12/2019 10:30	1,7	8/12/2019 16:40	1,9
8/12/2019 4:30	4,3	8/12/2019 10:40	2	8/12/2019 16:50	2,6
8/12/2019 4:40	2,5	8/12/2019 10:50	2,8	8/12/2019 17:00	2,5
8/12/2019 4:50	2,3	8/12/2019 11:00	3,1	8/12/2019 17:10	2,6
8/12/2019 5:00	2,4	8/12/2019 11:10	2,5	8/12/2019 17:20	2,1
8/12/2019 5:10	3	8/12/2019 11:20	2,6	8/12/2019 17:30	1,9
8/12/2019 5:20	2,3	8/12/2019 11:30	3	8/12/2019 17:40	1,7
8/12/2019 5:30	1,9	8/12/2019 11:40	2,9	8/12/2019 17:50	1,2
8/12/2019 5:40	1,5	8/12/2019 11:50	3,3	8/12/2019 18:00	1
8/12/2019 5:50	1,9	8/12/2019 12:00	2,3	8/12/2019 18:10	1,1
8/12/2019 6:00	2	8/12/2019 12:10	2,3	8/12/2019 18:20	1,5
8/12/2019 6:10	1,9	8/12/2019 12:20	2,4	8/12/2019 18:30	1,5

Fecha	Velocidad	Fecha	Velocidad	Fecha	Velocidad
8/12/2019 18:40	1,2	9/12/2019 1:00	1,6	9/12/2019 7:10	1,5
8/12/2019 18:50	1,2	9/12/2019 1:10	1,2	9/12/2019 7:20	1,3
8/12/2019 19:00	1,4	9/12/2019 1:20	1,1	9/12/2019 7:30	1,6
8/12/2019 19:10	1,3	9/12/2019 1:30	1,5	9/12/2019 7:40	1,5
8/12/2019 19:20	1	9/12/2019 1:40	1,8	9/12/2019 7:50	1,9
8/12/2019 19:30	1,6	9/12/2019 1:50	1,8	9/12/2019 8:00	2
8/12/2019 19:40	2	9/12/2019 2:00	1,7	9/12/2019 8:10	1,9
8/12/2019 19:50	1,8	9/12/2019 2:10	1	9/12/2019 8:20	1,8
8/12/2019 20:00	1,3	9/12/2019 2:20	1,4	9/12/2019 8:30	2,3
8/12/2019 20:10	1	9/12/2019 2:30	1,7	9/12/2019 8:40	1,8
8/12/2019 20:20	1,1	9/12/2019 2:40	1	9/12/2019 8:50	0,9
8/12/2019 20:30	0,8	9/12/2019 2:50	1	9/12/2019 9:00	0,3
8/12/2019 20:40	0,5	9/12/2019 3:00	0,7	9/12/2019 9:10	1,2
8/12/2019 20:50	2	9/12/2019 3:10	1,3	9/12/2019 9:20	1,4
8/12/2019 21:00	2,6	9/12/2019 3:20	1,3	9/12/2019 9:30	1,5
8/12/2019 21:10	2,2	9/12/2019 3:30	1,1	9/12/2019 9:40	1,9
8/12/2019 21:20	2	9/12/2019 3:40	2,1	9/12/2019 9:50	1,4
8/12/2019 21:30	1,7	9/12/2019 3:50	2,3	9/12/2019 10:00	1,8
8/12/2019 21:40	1,7	9/12/2019 4:00	2,6	9/12/2019 10:10	2,4
8/12/2019 21:50	1,8	9/12/2019 4:10	2,4	9/12/2019 10:20	2
8/12/2019 22:00	1,4	9/12/2019 4:20	2,5	9/12/2019 10:30	2,7
8/12/2019 22:10	0,8	9/12/2019 4:30	1,8	9/12/2019 10:40	2,3
8/12/2019 22:20	0,9	9/12/2019 4:40	1,5	9/12/2019 10:50	2,8
8/12/2019 22:30	1,4	9/12/2019 4:50	1,1	9/12/2019 11:00	2,3
8/12/2019 22:40	1,2	9/12/2019 5:00	0,8	9/12/2019 11:10	4,2
8/12/2019 22:50	1,4	9/12/2019 5:10	0,7	9/12/2019 11:20	3,6
8/12/2019 23:00	1,3	9/12/2019 5:20	0,5	9/12/2019 11:30	4
8/12/2019 23:10	1,2	9/12/2019 5:30	0,5	9/12/2019 11:40	4,3
8/12/2019 23:20	1,5	9/12/2019 5:40	0,7	9/12/2019 11:50	4,7
8/12/2019 23:30	1,6	9/12/2019 5:50	0,9	9/12/2019 12:00	4,8
8/12/2019 23:40	1,6	9/12/2019 6:00	1	9/12/2019 12:10	4,6
8/12/2019 23:50	1,6	9/12/2019 6:10	0,8	9/12/2019 12:20	4,9
9/12/2019 0:10	2,2	9/12/2019 6:20	1,1	9/12/2019 12:30	4,5
9/12/2019 0:20	2,5	9/12/2019 6:30	1,1	9/12/2019 12:40	4,7
9/12/2019 0:30	1,7	9/12/2019 6:40	1,3	9/12/2019 12:50	5,2
9/12/2019 0:40	1,3	9/12/2019 6:50	1,1	9/12/2019 13:00	4,8
9/12/2019 0:50	1,5	9/12/2019 7:00	1,4	9/12/2019 13:10	4

Fecha	Velocidad	Fecha	Velocidad	Fecha	Velocidad
9/12/2019 13:20	4,2	9/12/2019 19:30	1,4	10/12/2019 1:50	1,4
9/12/2019 13:30	4,2	9/12/2019 19:40	1,4	10/12/2019 2:00	1,1
9/12/2019 13:40	4,5	9/12/2019 19:50	1,1	10/12/2019 2:10	1
9/12/2019 13:50	5,2	9/12/2019 20:00	0,4	10/12/2019 2:20	0,8
9/12/2019 14:00	5,1	9/12/2019 20:10	1	10/12/2019 2:30	1,5
9/12/2019 14:10	4,8	9/12/2019 20:20	1,7	10/12/2019 2:40	1,5
9/12/2019 14:20	5,2	9/12/2019 20:30	1,5	10/12/2019 2:50	1,5
9/12/2019 14:30	5	9/12/2019 20:40	1,3	10/12/2019 3:00	1,4
9/12/2019 14:40	5	9/12/2019 20:50	1,6	10/12/2019 3:10	1,3
9/12/2019 14:50	4,7	9/12/2019 21:00	2,1	10/12/2019 3:20	1
9/12/2019 15:00	4,8	9/12/2019 21:10	1,4	10/12/2019 3:30	0,9
9/12/2019 15:10	4,9	9/12/2019 21:20	1,7	10/12/2019 3:40	0,8
9/12/2019 15:20	4,4	9/12/2019 21:30	0,7	10/12/2019 3:50	1,2
9/12/2019 15:30	4,7	9/12/2019 21:40	0,6	10/12/2019 4:00	1,2
9/12/2019 15:40	4,4	9/12/2019 21:50	0,9	10/12/2019 4:10	1,3
9/12/2019 15:50	4,1	9/12/2019 22:00	0,9	10/12/2019 4:20	0,7
9/12/2019 16:00	4,6	9/12/2019 22:10	0,5	10/12/2019 4:30	1,1
9/12/2019 16:10	5	9/12/2019 22:20	0,4	10/12/2019 4:40	1,1
9/12/2019 16:20	5,1	9/12/2019 22:30	0,7	10/12/2019 4:50	0,6
9/12/2019 16:30	4,7	9/12/2019 22:40	1,3	10/12/2019 5:00	0,6
9/12/2019 16:40	3,9	9/12/2019 22:50	1	10/12/2019 5:10	1
9/12/2019 16:50	4,3	9/12/2019 23:00	1,3	10/12/2019 5:20	1
9/12/2019 17:00	4,1	9/12/2019 23:10	1,2	10/12/2019 5:30	0,8
9/12/2019 17:10	3,3	9/12/2019 23:20	1,7	10/12/2019 5:40	0,8
9/12/2019 17:20	3	9/12/2019 23:30	2,3	10/12/2019 5:50	0,8
9/12/2019 17:30	2,6	9/12/2019 23:40	2	10/12/2019 6:00	0,4
9/12/2019 17:40	2,8	9/12/2019 23:50	1,6	10/12/2019 6:10	0,3
9/12/2019 17:50	3	10/12/2019 0:10	1,2	10/12/2019 6:20	0,4
9/12/2019 18:00	2,7	10/12/2019 0:20	1,5	10/12/2019 6:30	0,7
9/12/2019 18:10	2,3	10/12/2019 0:30	1,6	10/12/2019 6:40	1,5
9/12/2019 18:20	2,4	10/12/2019 0:40	1,8	10/12/2019 6:50	1,3
9/12/2019 18:30	2	10/12/2019 0:50	1,4	10/12/2019 7:00	1,1
9/12/2019 18:40	2,1	10/12/2019 1:00	1,6	10/12/2019 7:10	0,9
9/12/2019 18:50	1,7	10/12/2019 1:10	1,3	10/12/2019 7:20	1,4
9/12/2019 19:00	1,8	10/12/2019 1:20	1,4	10/12/2019 7:30	1,6
9/12/2019 19:10	1,7	10/12/2019 1:30	1,8	10/12/2019 7:40	1,9
9/12/2019 19:20	1,3	10/12/2019 1:40	1,8	10/12/2019 7:50	1,7

Fecha	Velocidad	Fecha	Velocidad	Fecha	Velocidad
10/12/2019 8:00	1,5	10/12/2019 14:10	6	10/12/2019 20:20	1
10/12/2019 8:10	0,9	10/12/2019 14:20	6,1	10/12/2019 20:30	1,3
10/12/2019 8:20	0,9	10/12/2019 14:30	5,5	10/12/2019 20:40	1
10/12/2019 8:30	1,8	10/12/2019 14:40	5	10/12/2019 20:50	0,5
10/12/2019 8:40	2,3	10/12/2019 14:50	4,8	10/12/2019 21:00	0,7
10/12/2019 8:50	3,9	10/12/2019 15:00	5,2	10/12/2019 21:10	0,5
10/12/2019 9:00	3,8	10/12/2019 15:10	5,2	10/12/2019 21:20	0,3
10/12/2019 9:10	5,1	10/12/2019 15:20	5,1	10/12/2019 21:30	0,5
10/12/2019 9:20	4,8	10/12/2019 15:30	4,2	10/12/2019 21:40	1
10/12/2019 9:30	4,8	10/12/2019 15:40	4,7	10/12/2019 21:50	1
10/12/2019 9:40	4,3	10/12/2019 15:50	4,9	10/12/2019 22:00	0,6
10/12/2019 9:50	5,2	10/12/2019 16:00	4,3	10/12/2019 22:10	1
10/12/2019 10:00	5,2	10/12/2019 16:10	3,9	10/12/2019 22:20	1,4
10/12/2019 10:10	5,4	10/12/2019 16:20	2,8	10/12/2019 22:30	2,3
10/12/2019 10:20	5,5	10/12/2019 16:30	3,2	10/12/2019 22:40	1,6
10/12/2019 10:30	6,1	10/12/2019 16:40	3,2	10/12/2019 22:50	1,5
10/12/2019 10:40	6	10/12/2019 16:50	3,1	10/12/2019 23:00	1,9
10/12/2019 10:50	5,2	10/12/2019 17:00	2,3	10/12/2019 23:10	1,8
10/12/2019 11:00	5,3	10/12/2019 17:10	2,2	10/12/2019 23:20	1,6
10/12/2019 11:10	5,6	10/12/2019 17:20	2,2	10/12/2019 23:30	1,2
10/12/2019 11:20	5,5	10/12/2019 17:30	2,2	10/12/2019 23:40	1,2
10/12/2019 11:30	6,1	10/12/2019 17:40	1,9	10/12/2019 23:50	0,9
10/12/2019 11:40	5,9	10/12/2019 17:50	1,7	11/12/2019 0:10	1,3
10/12/2019 11:50	5,1	10/12/2019 18:00	1,8	11/12/2019 0:20	1,1
10/12/2019 12:00	5,7	10/12/2019 18:10	1,7	11/12/2019 0:30	1,6
10/12/2019 12:10	5,1	10/12/2019 18:20	1,4	11/12/2019 0:40	1,5
10/12/2019 12:20	5,2	10/12/2019 18:30	1,2	11/12/2019 0:50	1,4
10/12/2019 12:30	5,1	10/12/2019 18:40	1,1	11/12/2019 1:00	0,8
10/12/2019 12:40	5,6	10/12/2019 18:50	0,7	11/12/2019 1:10	0,7
10/12/2019 12:50	5	10/12/2019 19:00	1,4	11/12/2019 1:20	0,5
10/12/2019 13:00	5,5	10/12/2019 19:10	1,1	11/12/2019 1:30	1,1
10/12/2019 13:10	5,5	10/12/2019 19:20	0,9	11/12/2019 1:40	0,9
10/12/2019 13:20	6,2	10/12/2019 19:30	0,9	11/12/2019 1:50	1
10/12/2019 13:30	6,2	10/12/2019 19:40	0,7	11/12/2019 2:00	1,2
10/12/2019 13:40	5,1	10/12/2019 19:50	0,6	11/12/2019 2:10	1,4
10/12/2019 13:50	5,3	10/12/2019 20:00	0,8	11/12/2019 2:20	1
10/12/2019 14:00	5,4	10/12/2019 20:10	1	11/12/2019 2:30	1

Fecha	Velocidad	Fecha	Velocidad	Fecha	Velocidad
11/12/2019 2:40	1,5	11/12/2019 8:50	2,5	11/12/2019 15:10	4,7
11/12/2019 2:50	1,3	11/12/2019 9:00	2,4	11/12/2019 15:20	5,3
11/12/2019 3:00	0,9	11/12/2019 9:10	3,2	11/12/2019 15:30	4,3
11/12/2019 3:10	1	11/12/2019 9:20	4,4	11/12/2019 15:40	4
11/12/2019 3:20	1,4	11/12/2019 9:30	5	11/12/2019 15:50	4,2
11/12/2019 3:30	1,1	11/12/2019 9:40	4,6	11/12/2019 16:00	4,2
11/12/2019 3:40	0,6	11/12/2019 9:50	4,9	11/12/2019 16:20	4
11/12/2019 3:50	1,1	11/12/2019 10:00	5,4	11/12/2019 16:30	4,3
11/12/2019 4:00	2,5	11/12/2019 10:10	4,6	11/12/2019 16:40	3,7
11/12/2019 4:10	1,7	11/12/2019 10:20	5,4	11/12/2019 16:50	3,7
11/12/2019 4:20	1,4	11/12/2019 10:30	4,9	11/12/2019 17:00	3,3
11/12/2019 4:30	1,1	11/12/2019 10:40	4,6	11/12/2019 17:10	2,6
11/12/2019 4:40	1,5	11/12/2019 10:50	5,3	11/12/2019 17:20	3,2
11/12/2019 4:50	0,9	11/12/2019 11:00	4,2	11/12/2019 17:30	4,2
11/12/2019 5:00	0,9	11/12/2019 11:10	4,7	11/12/2019 17:40	3,1
11/12/2019 5:10	0,9	11/12/2019 11:20	5,2	11/12/2019 17:50	3,3
11/12/2019 5:20	0,4	11/12/2019 11:30	4,7	11/12/2019 18:00	2,9
11/12/2019 5:30	1,5	11/12/2019 11:40	5	11/12/2019 18:10	2,8
11/12/2019 5:40	1	11/12/2019 11:50	6	11/12/2019 18:20	2,4
11/12/2019 5:50	0,7	11/12/2019 12:10	4,6	11/12/2019 18:30	2,4
11/12/2019 6:00	0,5	11/12/2019 12:20	4,6	11/12/2019 18:40	1,8
11/12/2019 6:10	1	11/12/2019 12:30	5,4	11/12/2019 18:50	2
11/12/2019 6:20	0,5	11/12/2019 12:40	4,8	11/12/2019 19:00	3,2
11/12/2019 6:30	0,6	11/12/2019 12:50	5,4	11/12/2019 19:10	3,2
11/12/2019 6:40	1,3	11/12/2019 13:00	5	11/12/2019 19:20	3,3
11/12/2019 6:50	1,4	11/12/2019 13:10	5,6	11/12/2019 19:30	3,1
11/12/2019 7:00	0,9	11/12/2019 13:20	5,6	11/12/2019 19:40	2,5
11/12/2019 7:10	0,9	11/12/2019 13:30	5,3	11/12/2019 19:50	1,6
11/12/2019 7:20	1	11/12/2019 13:40	5,2	11/12/2019 20:00	1,4
11/12/2019 7:30	0,5	11/12/2019 13:50	5,5	11/12/2019 20:10	2,3
11/12/2019 7:40	0,5	11/12/2019 14:00	5,4	11/12/2019 20:20	2,6
11/12/2019 7:50	1,3	11/12/2019 14:10	5,1	11/12/2019 20:30	2
11/12/2019 8:00	1,9	11/12/2019 14:20	4,9	11/12/2019 20:40	1,8
11/12/2019 8:10	1,2	11/12/2019 14:30	5,1	11/12/2019 20:50	0,7
11/12/2019 8:20	1,1	11/12/2019 14:40	4,9	11/12/2019 21:00	0,7
11/12/2019 8:30	1,4	11/12/2019 14:50	5,4	11/12/2019 21:10	1
11/12/2019 8:40	2,2	11/12/2019 15:00	4,4	11/12/2019 21:20	1

Fecha	Velocidad	Fecha	Velocidad	Fecha	Velocidad
11/12/2019 21:30	1,4	12/12/2019 3:50	2,9	12/12/2019 10:00	2,9
11/12/2019 21:40	1,6	12/12/2019 4:00	2,9	12/12/2019 10:10	3,2
11/12/2019 21:50	1,3	12/12/2019 4:10	3,2	12/12/2019 10:20	2,9
11/12/2019 22:00	1,5	12/12/2019 4:20	2,5	12/12/2019 10:30	3
11/12/2019 22:10	0,9	12/12/2019 4:30	2,3	12/12/2019 10:40	3,2
11/12/2019 22:20	1,1	12/12/2019 4:40	1,7	12/12/2019 10:50	3,8
11/12/2019 22:30	0,7	12/12/2019 4:50	1,5	12/12/2019 11:00	3,1
11/12/2019 22:40	1,3	12/12/2019 5:00	1,6	12/12/2019 11:10	3,4
11/12/2019 22:50	1,4	12/12/2019 5:10	1,4	12/12/2019 11:20	1,9
11/12/2019 23:00	1,1	12/12/2019 5:20	1,2	12/12/2019 11:30	2,6
11/12/2019 23:10	0,5	12/12/2019 5:30	1,4	12/12/2019 11:40	2,6
11/12/2019 23:20	0,7	12/12/2019 5:40	1	12/12/2019 11:50	3,2
11/12/2019 23:30	0,5	12/12/2019 5:50	0,6	12/12/2019 12:00	3,4
11/12/2019 23:40	1	12/12/2019 6:00	0,9	12/12/2019 12:10	3
11/12/2019 23:50	0,8	12/12/2019 6:10	0,4	12/12/2019 12:20	2,5
12/12/2019 0:10	0,4	12/12/2019 6:20	1,1	12/12/2019 12:30	3,6
12/12/2019 0:20	0,8	12/12/2019 6:30	1,3	12/12/2019 12:40	3,5
12/12/2019 0:30	0,8	12/12/2019 6:40	2	12/12/2019 12:50	3,7
12/12/2019 0:40	0,6	12/12/2019 6:50	2,8	12/12/2019 13:00	2,2
12/12/2019 0:50	1,6	12/12/2019 7:00	2,8	12/12/2019 13:10	2,7
12/12/2019 1:00	1,1	12/12/2019 7:10	2,2	12/12/2019 13:20	3
12/12/2019 1:10	0,9	12/12/2019 7:20	2,2	12/12/2019 13:30	3,2
12/12/2019 1:20	1	12/12/2019 7:30	2,2	12/12/2019 13:40	4,1
12/12/2019 1:30	0,6	12/12/2019 7:40	1,9	12/12/2019 13:50	3,7
12/12/2019 1:40	0,3	12/12/2019 7:50	1,4	12/12/2019 14:00	3,7
12/12/2019 1:50	0,9	12/12/2019 8:00	1	12/12/2019 14:10	3,8
12/12/2019 2:00	0,9	12/12/2019 8:10	1,1	12/12/2019 14:20	4,1
12/12/2019 2:10	1,2	12/12/2019 8:20	1,1	12/12/2019 14:30	5,1
12/12/2019 2:20	1,3	12/12/2019 8:30	1,5	12/12/2019 14:40	4,3
12/12/2019 2:30	0,7	12/12/2019 8:40	2	12/12/2019 14:50	4,6
12/12/2019 2:40	0,8	12/12/2019 8:50	1,7	12/12/2019 15:00	5,2
12/12/2019 2:50	0,7	12/12/2019 9:00	1,4	12/12/2019 15:10	4,5
12/12/2019 3:00	1,1	12/12/2019 9:10	1,7	12/12/2019 15:20	4
12/12/2019 3:10	1,1	12/12/2019 9:20	1,8	12/12/2019 15:30	4,3
12/12/2019 3:20	2,2	12/12/2019 9:30	1,9	12/12/2019 15:40	4,3
12/12/2019 3:30	3,3	12/12/2019 9:40	1,7	12/12/2019 15:50	4,5
12/12/2019 3:40	2,7	12/12/2019 9:50	1,4	12/12/2019 16:00	3,7

Fecha	Velocidad	Fecha	Velocidad	Fecha	Velocidad
12/12/2019 16:10	3,8	12/12/2019 22:20	1,5	13/12/2019 4:40	3,5
12/12/2019 16:20	3,9	12/12/2019 22:30	0,9	13/12/2019 4:50	3,1
12/12/2019 16:30	4	12/12/2019 22:40	0,4	13/12/2019 5:00	2,8
12/12/2019 16:40	3,6	12/12/2019 22:50	0,4	13/12/2019 5:10	3
12/12/2019 16:50	3	12/12/2019 23:00	0,5	13/12/2019 5:20	2,1
12/12/2019 17:00	2,7	12/12/2019 23:10	0,8	13/12/2019 5:30	1,3
12/12/2019 17:10	3,4	12/12/2019 23:20	1	13/12/2019 5:40	0,8
12/12/2019 17:20	2,7	12/12/2019 23:30	0,7	13/12/2019 5:50	0,5
12/12/2019 17:30	3,2	12/12/2019 23:40	0,8	13/12/2019 6:00	1,3
12/12/2019 17:40	2,7	12/12/2019 23:50	1	13/12/2019 6:10	1,1
12/12/2019 17:50	2	13/12/2019 0:10	0,6	13/12/2019 6:20	1,3
12/12/2019 18:00	1,6	13/12/2019 0:20	0,7	13/12/2019 6:30	1,5
12/12/2019 18:10	1,3	13/12/2019 0:30	0,6	13/12/2019 6:40	1,1
12/12/2019 18:20	0,8	13/12/2019 0:40	1,6	13/12/2019 6:50	0,5
12/12/2019 18:30	0,8	13/12/2019 0:50	1,1	13/12/2019 7:00	0,5
12/12/2019 18:40	0,3	13/12/2019 1:00	1	13/12/2019 7:10	0,6
12/12/2019 18:50	0,3	13/12/2019 1:10	1,3	13/12/2019 7:20	0,6
12/12/2019 19:00	1	13/12/2019 1:20	1	13/12/2019 7:30	0,3
12/12/2019 19:10	0,9	13/12/2019 1:30	1,4	13/12/2019 7:40	0,4
12/12/2019 19:20	1,6	13/12/2019 1:40	1,1	13/12/2019 7:50	0,6
12/12/2019 19:30	1,1	13/12/2019 1:50	1	13/12/2019 8:00	0,3
12/12/2019 19:40	1,5	13/12/2019 2:00	1,3	13/12/2019 8:10	0,4
12/12/2019 19:50	0,7	13/12/2019 2:10	0,7	13/12/2019 8:20	1,2
12/12/2019 20:00	0,7	13/12/2019 2:20	0,7	13/12/2019 8:30	2,3
12/12/2019 20:10	1,5	13/12/2019 2:30	0,8	13/12/2019 8:40	2,8
12/12/2019 20:20	1,4	13/12/2019 2:40	0,4	13/12/2019 8:50	2,3
12/12/2019 20:30	1,1	13/12/2019 2:50	0,5	13/12/2019 9:00	2,6
12/12/2019 20:40	0,9	13/12/2019 3:00	1,1	13/12/2019 9:10	2,7
12/12/2019 20:50	1,2	13/12/2019 3:10	1	13/12/2019 9:20	2,8
12/12/2019 21:00	1,2	13/12/2019 3:20	0,9	13/12/2019 9:30	3,3
12/12/2019 21:10	1,1	13/12/2019 3:30	0,7	13/12/2019 9:40	2,8
12/12/2019 21:20	0,5	13/12/2019 3:40	1,5	13/12/2019 9:50	2,9
12/12/2019 21:30	0,8	13/12/2019 3:50	0,6	13/12/2019 10:00	3,6
12/12/2019 21:40	0,4	13/12/2019 4:00	0,7	13/12/2019 10:10	3,9
12/12/2019 21:50	0,8	13/12/2019 4:10	1,5	13/12/2019 10:20	2,9
12/12/2019 22:00	0,6	13/12/2019 4:20	1,2	13/12/2019 10:30	3,5
12/12/2019 22:10	1,7	13/12/2019 4:30	0,9	13/12/2019 10:40	3,2

Fecha	Velocidad	Fecha	Velocidad	Fecha	Velocidad
13/12/2019 10:50	3,4	13/12/2019 17:10	3,1	13/12/2019 23:20	0,9
13/12/2019 11:00	3,5	13/12/2019 17:20	2,7	13/12/2019 23:30	1,6
13/12/2019 11:10	4,2	13/12/2019 17:30	2,4	13/12/2019 23:40	1,7
13/12/2019 11:20	3,4	13/12/2019 17:40	2	13/12/2019 23:50	1,2
13/12/2019 11:30	3,6	13/12/2019 17:50	2,3	14/12/2019 0:10	1,8
13/12/2019 11:40	3,9	13/12/2019 18:00	2,3	14/12/2019 0:20	1,5
13/12/2019 11:50	2,8	13/12/2019 18:10	1,8	14/12/2019 0:30	1,1
13/12/2019 12:00	2,6	13/12/2019 18:20	1,4	14/12/2019 0:40	1
13/12/2019 12:10	3,4	13/12/2019 18:30	1,1	14/12/2019 0:50	1,7
13/12/2019 12:20	4,5	13/12/2019 18:40	1	14/12/2019 1:00	1,4
13/12/2019 12:30	3,8	13/12/2019 18:50	0,9	14/12/2019 1:10	0,8
13/12/2019 12:40	3,8	13/12/2019 19:00	0,6	14/12/2019 1:20	0,4
13/12/2019 12:50	3,6	13/12/2019 19:10	1,2	14/12/2019 1:30	1,2
13/12/2019 13:00	3,4	13/12/2019 19:20	1,1	14/12/2019 1:40	1,2
13/12/2019 13:10	3,6	13/12/2019 19:30	1,4	14/12/2019 1:50	1,7
13/12/2019 13:20	3,7	13/12/2019 19:40	1	14/12/2019 2:00	1,2
13/12/2019 13:30	4	13/12/2019 19:50	0,8	14/12/2019 2:10	1,2
13/12/2019 13:40	4,1	13/12/2019 20:00	1,1	14/12/2019 2:20	0,4
13/12/2019 13:50	3,4	13/12/2019 20:10	0,9	14/12/2019 2:30	1
13/12/2019 14:00	3	13/12/2019 20:20	1,3	14/12/2019 2:40	1,4
13/12/2019 14:10	2,7	13/12/2019 20:30	1,1	14/12/2019 2:50	1,3
13/12/2019 14:20	2,4	13/12/2019 20:40	0,8	14/12/2019 3:00	1,4
13/12/2019 14:40	3,2	13/12/2019 20:50	0,7	14/12/2019 3:10	1
13/12/2019 14:50	3,3	13/12/2019 21:00	2	14/12/2019 3:20	1,1
13/12/2019 15:00	4,2	13/12/2019 21:10	2,1	14/12/2019 3:30	0,8
13/12/2019 15:10	3,7	13/12/2019 21:20	1,9	14/12/2019 3:40	0,7
13/12/2019 15:20	3,6	13/12/2019 21:30	1,1	14/12/2019 3:50	0,9
13/12/2019 15:30	3,9	13/12/2019 21:40	1,2	14/12/2019 4:00	1,3
13/12/2019 15:40	3,7	13/12/2019 21:50	1,6	14/12/2019 4:10	1
13/12/2019 15:50	3,2	13/12/2019 22:00	1,9	14/12/2019 4:20	0,9
13/12/2019 16:00	3,5	13/12/2019 22:10	1,8	14/12/2019 4:30	1
13/12/2019 16:10	2,8	13/12/2019 22:20	1,7	14/12/2019 4:40	1
13/12/2019 16:20	3,2	13/12/2019 22:30	2	14/12/2019 4:50	0,9
13/12/2019 16:30	3,3	13/12/2019 22:40	1,6	14/12/2019 5:00	1,4
13/12/2019 16:40	2,4	13/12/2019 22:50	1,8	14/12/2019 5:10	1,5
13/12/2019 16:50	3	13/12/2019 23:00	1,3	14/12/2019 5:20	1,7
13/12/2019 17:00	2,7	13/12/2019 23:10	1,4	14/12/2019 5:30	1

Fecha	Velocidad	Fecha	Velocidad	Fecha	Velocidad
14/12/2019 5:40	1,5	14/12/2019 11:50	4,7	14/12/2019 18:00	1,3
14/12/2019 5:50	1	14/12/2019 12:00	4,8	14/12/2019 18:10	1,4
14/12/2019 6:00	1,4	14/12/2019 12:10	3,9	14/12/2019 18:20	0,7
14/12/2019 6:10	2,5	14/12/2019 12:20	3,3	14/12/2019 18:30	0,3
14/12/2019 6:20	2,4	14/12/2019 12:30	4,4	14/12/2019 18:40	0,2
14/12/2019 6:30	2,4	14/12/2019 12:40	5,1	14/12/2019 18:50	0,4
14/12/2019 6:40	2,6	14/12/2019 12:50	4,5	14/12/2019 19:00	0,5
14/12/2019 6:50	2,9	14/12/2019 13:00	5	14/12/2019 19:10	0,5
14/12/2019 7:00	3,4	14/12/2019 13:10	4,4	14/12/2019 19:20	0,7
14/12/2019 7:10	3,4	14/12/2019 13:20	4,8	14/12/2019 19:30	2
14/12/2019 7:20	3,3	14/12/2019 13:30	5,3	14/12/2019 19:40	2,2
14/12/2019 7:30	3,3	14/12/2019 13:40	4,8	14/12/2019 19:50	2,2
14/12/2019 7:40	3,1	14/12/2019 13:50	4,7	14/12/2019 20:00	2,1
14/12/2019 7:50	4	14/12/2019 14:00	4,5	14/12/2019 20:10	2,3
14/12/2019 8:00	4	14/12/2019 14:10	4,5	14/12/2019 20:20	2,4
14/12/2019 8:10	3,4	14/12/2019 14:20	4,8	14/12/2019 20:30	2,7
14/12/2019 8:20	3,7	14/12/2019 14:30	3,7	14/12/2019 20:40	3,1
14/12/2019 8:30	2,8	14/12/2019 14:40	3,5	14/12/2019 20:50	3
14/12/2019 8:40	3	14/12/2019 14:50	3,4	14/12/2019 21:00	2,5
14/12/2019 8:50	3,2	14/12/2019 15:00	2,5	14/12/2019 21:10	2,3
14/12/2019 9:00	3,4	14/12/2019 15:10	2,6	14/12/2019 21:20	1,9
14/12/2019 9:10	4,1	14/12/2019 15:20	3	14/12/2019 21:30	1,4
14/12/2019 9:20	4,7	14/12/2019 15:30	2,4	14/12/2019 21:40	1,3
14/12/2019 9:30	4,6	14/12/2019 15:40	2,5	14/12/2019 21:50	0,9
14/12/2019 9:40	4,5	14/12/2019 15:50	2,9	14/12/2019 22:00	0,7
14/12/2019 9:50	4,3	14/12/2019 16:00	2,5	14/12/2019 22:10	1,2
14/12/2019 10:00	4,7	14/12/2019 16:10	2,3	14/12/2019 22:20	0,8
14/12/2019 10:10	4,4	14/12/2019 16:20	2,6	14/12/2019 22:30	0,4
14/12/2019 10:20	4,2	14/12/2019 16:30	3	14/12/2019 22:40	0,9
14/12/2019 10:30	5,2	14/12/2019 16:40	3,1	14/12/2019 22:50	0,7
14/12/2019 10:40	4,4	14/12/2019 16:50	2,5	14/12/2019 23:00	0,7
14/12/2019 10:50	4,3	14/12/2019 17:00	2,4	14/12/2019 23:10	0,4
14/12/2019 11:00	4,5	14/12/2019 17:10	2	14/12/2019 23:20	0,8
14/12/2019 11:10	4,2	14/12/2019 17:20	1,6	14/12/2019 23:30	1,2
14/12/2019 11:20	4,7	14/12/2019 17:30	1,4	14/12/2019 23:40	1,3
14/12/2019 11:30	4,6	14/12/2019 17:40	1,4	14/12/2019 23:50	0,7
14/12/2019 11:40	4,6	14/12/2019 17:50	1,5	15/12/2019 0:10	2,2

Fecha	Velocidad	Fecha	Velocidad	Fecha	Velocidad
15/12/2019 0:20	2,1	15/12/2019 6:30	2,9	15/12/2019 12:40	4
15/12/2019 0:30	2,9	15/12/2019 6:40	2,9	15/12/2019 12:50	5,6
15/12/2019 0:40	1,9	15/12/2019 6:50	2,5	15/12/2019 13:00	5,1
15/12/2019 0:50	1,2	15/12/2019 7:00	2,5	15/12/2019 13:10	5,7
15/12/2019 1:00	1,4	15/12/2019 7:10	2,7	15/12/2019 13:20	5
15/12/2019 1:10	1,2	15/12/2019 7:20	2,6	15/12/2019 13:30	4,1
15/12/2019 1:20	1,3	15/12/2019 7:30	2,1	15/12/2019 13:40	3,3
15/12/2019 1:30	1,2	15/12/2019 7:40	2	15/12/2019 13:50	4,3
15/12/2019 1:40	0,5	15/12/2019 7:50	2,9	15/12/2019 14:00	3,8
15/12/2019 1:50	0,5	15/12/2019 8:00	3,6	15/12/2019 14:10	4,6
15/12/2019 2:00	0,7	15/12/2019 8:10	3	15/12/2019 14:20	4,2
15/12/2019 2:10	1,2	15/12/2019 8:20	3,3	15/12/2019 14:30	4,5
15/12/2019 2:20	0,9	15/12/2019 8:30	4,1	15/12/2019 14:40	3,2
15/12/2019 2:30	0,6	15/12/2019 8:40	3,9	15/12/2019 14:50	3,9
15/12/2019 2:40	0,5	15/12/2019 8:50	3,7	15/12/2019 15:00	3,1
15/12/2019 2:50	0,6	15/12/2019 9:00	3,7	15/12/2019 15:10	3,9
15/12/2019 3:00	0,8	15/12/2019 9:10	3,8	15/12/2019 15:20	5
15/12/2019 3:10	1,9	15/12/2019 9:20	3	15/12/2019 15:30	3,3
15/12/2019 3:20	1,8	15/12/2019 9:30	3,2	15/12/2019 15:40	2,4
15/12/2019 3:30	1,7	15/12/2019 9:40	4,1	15/12/2019 15:50	3,3
15/12/2019 3:40	1,6	15/12/2019 9:50	4,2	15/12/2019 16:00	2,7
15/12/2019 3:50	1,2	15/12/2019 10:00	3,5	15/12/2019 16:10	3
15/12/2019 4:00	0,8	15/12/2019 10:10	3,4	15/12/2019 16:20	3,5
15/12/2019 4:10	1,1	15/12/2019 10:20	3,6	15/12/2019 16:30	2,2
15/12/2019 4:20	1	15/12/2019 10:30	2,6	15/12/2019 16:40	1,6
15/12/2019 4:30	1	15/12/2019 10:40	3,2	15/12/2019 16:50	2,2
15/12/2019 4:40	1,2	15/12/2019 10:50	2,5	15/12/2019 17:00	2,4
15/12/2019 4:50	0,8	15/12/2019 11:00	3,2	15/12/2019 17:10	2,3
15/12/2019 5:00	0,6	15/12/2019 11:10	3,8	15/12/2019 17:20	1,5
15/12/2019 5:10	1	15/12/2019 11:20	3	15/12/2019 17:30	1,3
15/12/2019 5:20	1	15/12/2019 11:30	2,2	15/12/2019 17:40	1,3
15/12/2019 5:30	0,9	15/12/2019 11:40	2,6	15/12/2019 17:50	1,5
15/12/2019 5:40	1,5	15/12/2019 11:50	1,9	15/12/2019 18:00	1,2
15/12/2019 5:50	1,2	15/12/2019 12:00	1,7	15/12/2019 18:10	0,9
15/12/2019 6:00	1,1	15/12/2019 12:10	1,4	15/12/2019 18:20	0,8
15/12/2019 6:10	1,3	15/12/2019 12:20	1,7	15/12/2019 18:30	1,3
15/12/2019 6:20	1,9	15/12/2019 12:30	1,2	15/12/2019 18:40	1,3

Fecha	Velocidad	Fecha	Velocidad	Fecha	Velocidad
15/12/2019 18:50	1,6	16/12/2019 1:10	0,7	16/12/2019 7:20	0,6
15/12/2019 19:00	1,5	16/12/2019 1:20	1,1	16/12/2019 7:30	0,7
15/12/2019 19:10	1,5	16/12/2019 1:30	0,9	16/12/2019 7:40	0,6
15/12/2019 19:20	1,1	16/12/2019 1:40	0,9	16/12/2019 7:50	0,9
15/12/2019 19:30	1,7	16/12/2019 1:50	0,4	16/12/2019 8:00	0,7
15/12/2019 19:40	1,4	16/12/2019 2:00	1	16/12/2019 8:10	0,8
15/12/2019 19:50	1,7	16/12/2019 2:10	0,8	16/12/2019 8:20	1,2
15/12/2019 20:00	2,1	16/12/2019 2:20	0,4	16/12/2019 8:30	0,7
15/12/2019 20:10	2,4	16/12/2019 2:30	0,5	16/12/2019 8:40	0,6
15/12/2019 20:20	1,5	16/12/2019 2:40	0,6	16/12/2019 8:50	0,6
15/12/2019 20:30	1,3	16/12/2019 2:50	0,4	16/12/2019 9:00	1,4
15/12/2019 20:40	1,5	16/12/2019 3:00	1,2	16/12/2019 9:10	1
15/12/2019 20:50	1,8	16/12/2019 3:10	2,6	16/12/2019 9:20	1,3
15/12/2019 21:00	1,2	16/12/2019 3:20	2,9	16/12/2019 9:30	1,9
15/12/2019 21:10	1,4	16/12/2019 3:30	3,1	16/12/2019 9:40	2,4
15/12/2019 21:20	1,8	16/12/2019 3:40	1,7	16/12/2019 9:50	2,3
15/12/2019 21:30	1,5	16/12/2019 3:50	1,7	16/12/2019 10:00	3,6
15/12/2019 21:40	2,3	16/12/2019 4:00	1,3	16/12/2019 10:10	3,5
15/12/2019 21:50	2	16/12/2019 4:10	0,9	16/12/2019 10:20	3,5
15/12/2019 22:00	2,3	16/12/2019 4:20	0,9	16/12/2019 10:30	3,6
15/12/2019 22:10	1,2	16/12/2019 4:30	0,8	16/12/2019 10:40	3,8
15/12/2019 22:20	1,8	16/12/2019 4:40	1,1	16/12/2019 10:50	7,5
15/12/2019 22:30	1,8	16/12/2019 4:50	0,8	16/12/2019 11:00	8,6
15/12/2019 22:40	1,4	16/12/2019 5:00	1	16/12/2019 11:10	9
15/12/2019 22:50	1,5	16/12/2019 5:10	0,7	16/12/2019 11:20	7,7
15/12/2019 23:00	1	16/12/2019 5:20	0,3	16/12/2019 11:30	7,2
15/12/2019 23:10	1,4	16/12/2019 5:30	0,6	16/12/2019 11:40	8,1
15/12/2019 23:20	1,5	16/12/2019 5:40	0,9	16/12/2019 11:50	8,4
15/12/2019 23:30	1,6	16/12/2019 5:50	1,3	16/12/2019 12:00	8,2
15/12/2019 23:40	1,2	16/12/2019 6:00	1,6	16/12/2019 12:10	9,2
15/12/2019 23:50	0,5	16/12/2019 6:10	1,2	16/12/2019 12:20	7,7
16/12/2019 0:10	1,6	16/12/2019 6:20	0,5	16/12/2019 12:30	9,2
16/12/2019 0:20	0,9	16/12/2019 6:30	0,8	16/12/2019 12:40	9,3
16/12/2019 0:30	0,4	16/12/2019 6:40	1	16/12/2019 12:50	8,5
16/12/2019 0:40	0,4	16/12/2019 6:50	1,2	16/12/2019 13:00	8,8
16/12/2019 0:50	1,3	16/12/2019 7:00	1,2	16/12/2019 13:10	8,9
16/12/2019 1:00	0,8	16/12/2019 7:10	0,5	16/12/2019 13:20	8,2

Fecha	Velocidad	Fecha	Velocidad	Fecha	Velocidad
16/12/2019 13:30	8	16/12/2019 20:00	0,8	17/12/2019 2:20	0,7
16/12/2019 13:40	7,3	16/12/2019 20:10	1,1	17/12/2019 2:30	0,7
16/12/2019 13:50	7,6	16/12/2019 20:20	1,1	17/12/2019 2:40	0,8
16/12/2019 14:00	7,4	16/12/2019 20:30	1,1	17/12/2019 2:50	1,9
16/12/2019 14:10	7,9	16/12/2019 20:40	1,8	17/12/2019 3:00	1,6
16/12/2019 14:20	6,9	16/12/2019 20:50	2,2	17/12/2019 3:10	0,9
16/12/2019 14:30	6,7	16/12/2019 21:00	1,7	17/12/2019 3:20	0,6
16/12/2019 14:40	5,6	16/12/2019 21:10	1,8	17/12/2019 3:30	0,5
16/12/2019 14:50	5,7	16/12/2019 21:20	2	17/12/2019 3:40	0,9
16/12/2019 15:00	4,9	16/12/2019 21:30	1,9	17/12/2019 3:50	0,7
16/12/2019 15:10	4,8	16/12/2019 21:40	2	17/12/2019 4:00	0,8
16/12/2019 15:20	5,4	16/12/2019 21:50	2	17/12/2019 4:10	0,6
16/12/2019 15:30	4,3	16/12/2019 22:00	1,9	17/12/2019 4:20	0,8
16/12/2019 15:40	4,6	16/12/2019 22:10	1,8	17/12/2019 4:30	0,9
16/12/2019 15:50	3,8	16/12/2019 22:20	1,6	17/12/2019 4:40	1,3
16/12/2019 16:10	3,4	16/12/2019 22:30	2	17/12/2019 4:50	2,2
16/12/2019 16:30	2,7	16/12/2019 22:40	1,8	17/12/2019 5:00	2,5
16/12/2019 16:40	2,8	16/12/2019 22:50	1,7	17/12/2019 5:10	1,8
16/12/2019 16:50	3,1	16/12/2019 23:00	1,4	17/12/2019 5:20	1,8
16/12/2019 17:00	3,2	16/12/2019 23:10	1,6	17/12/2019 5:30	1,6
16/12/2019 17:10	3,4	16/12/2019 23:20	1,4	17/12/2019 5:40	1,4
16/12/2019 17:20	3,6	16/12/2019 23:30	1,4	17/12/2019 5:50	1,4
16/12/2019 17:30	2,9	16/12/2019 23:40	1,2	17/12/2019 6:00	0,9
16/12/2019 17:40	3	16/12/2019 23:50	1	17/12/2019 6:10	0,8
16/12/2019 17:50	2,5	17/12/2019 0:10	1,1	17/12/2019 6:20	0,6
16/12/2019 18:00	2,7	17/12/2019 0:20	1,6	17/12/2019 6:30	0,6
16/12/2019 18:10	2,3	17/12/2019 0:30	1,7	17/12/2019 6:40	1,1
16/12/2019 18:20	2,5	17/12/2019 0:40	1,1	17/12/2019 6:50	1
16/12/2019 18:30	2,4	17/12/2019 0:50	1,3	17/12/2019 7:00	1,4
16/12/2019 18:40	2,3	17/12/2019 1:00	1,3	17/12/2019 7:10	1,6
16/12/2019 18:50	1,9	17/12/2019 1:10	0,8	17/12/2019 7:20	1,6
16/12/2019 19:00	1,2	17/12/2019 1:20	0,6	17/12/2019 7:30	1,9
16/12/2019 19:10	0,8	17/12/2019 1:30	1,5	17/12/2019 7:40	2
16/12/2019 19:20	0,4	17/12/2019 1:40	1,4	17/12/2019 7:50	2,3
16/12/2019 19:30	0,4	17/12/2019 1:50	1,3	17/12/2019 8:00	2,1
16/12/2019 19:40	0,5	17/12/2019 2:00	1,2	17/12/2019 8:10	1,2
16/12/2019 19:50	0,7	17/12/2019 2:10	0,5	17/12/2019 8:20	0,7

Fecha	Velocidad	Fecha	Velocidad	Fecha	Velocidad
17/12/2019 8:30	1,6	17/12/2019 14:40	7,1	17/12/2019 20:50	5,6
17/12/2019 8:40	2,6	17/12/2019 14:50	6,4	17/12/2019 21:00	4,7
17/12/2019 8:50	2,8	17/12/2019 15:00	5,8	17/12/2019 21:10	5
17/12/2019 9:00	2,4	17/12/2019 15:10	4,8	17/12/2019 21:20	5,2
17/12/2019 9:10	2,9	17/12/2019 15:20	4,8	17/12/2019 21:30	4,8
17/12/2019 9:20	5,2	17/12/2019 15:30	6,1	17/12/2019 21:40	3,6
17/12/2019 9:30	7,3	17/12/2019 15:40	6,3	17/12/2019 21:50	3,9
17/12/2019 9:40	6,1	17/12/2019 15:50	5,3	17/12/2019 22:00	4,3
17/12/2019 9:50	6,2	17/12/2019 16:00	4,6	17/12/2019 22:10	4,1
17/12/2019 10:00	5,1	17/12/2019 16:10	5,1	17/12/2019 22:20	4
17/12/2019 10:10	5,5	17/12/2019 16:20	4,6	17/12/2019 22:30	4,4
17/12/2019 10:20	5,7	17/12/2019 16:30	4,6	17/12/2019 22:40	4,8
17/12/2019 10:30	8,3	17/12/2019 16:40	5,3	17/12/2019 22:50	4,6
17/12/2019 10:40	8,3	17/12/2019 16:50	5	17/12/2019 23:00	4,9
17/12/2019 10:50	8,9	17/12/2019 17:00	3,7	17/12/2019 23:10	6,1
17/12/2019 11:00	8,1	17/12/2019 17:10	4	17/12/2019 23:20	5,1
17/12/2019 11:10	8,7	17/12/2019 17:20	5,1	17/12/2019 23:30	5,3
17/12/2019 11:20	8,4	17/12/2019 17:30	4,2	17/12/2019 23:40	5,1
17/12/2019 11:30	9,6	17/12/2019 17:40	3,4	17/12/2019 23:50	6,3
17/12/2019 11:40	10,5	17/12/2019 17:50	2,9	18/12/2019 0:10	6,6
17/12/2019 11:50	10,4	17/12/2019 18:00	2,7	18/12/2019 0:20	6,6
17/12/2019 12:00	8,5	17/12/2019 18:10	4	18/12/2019 0:30	7
17/12/2019 12:10	8,5	17/12/2019 18:20	3,9	18/12/2019 0:40	6
17/12/2019 12:20	9,8	17/12/2019 18:30	3,9	18/12/2019 0:50	5,2
17/12/2019 12:30	8,6	17/12/2019 18:40	3,3	18/12/2019 1:00	4,8
17/12/2019 12:40	8	17/12/2019 18:50	4	18/12/2019 1:10	4,5
17/12/2019 12:50	9	17/12/2019 19:00	4,1	18/12/2019 1:20	5,6
17/12/2019 13:00	9,1	17/12/2019 19:10	3,7	18/12/2019 1:30	6,2
17/12/2019 13:10	9,4	17/12/2019 19:20	3,8	18/12/2019 1:40	8,4
17/12/2019 13:20	9,7	17/12/2019 19:30	3,6	18/12/2019 1:50	8,2
17/12/2019 13:30	8	17/12/2019 19:40	3,3	18/12/2019 2:00	8,8
17/12/2019 13:40	6,9	17/12/2019 19:50	3,6	18/12/2019 2:10	7,6
17/12/2019 13:50	8,2	17/12/2019 20:00	4	18/12/2019 2:20	7,1
17/12/2019 14:00	8,6	17/12/2019 20:10	3,7	18/12/2019 2:30	8
17/12/2019 14:10	7,7	17/12/2019 20:20	4,1	18/12/2019 2:40	7,6
17/12/2019 14:20	7,7	17/12/2019 20:30	5,2	18/12/2019 2:50	7,4
17/12/2019 14:30	8,4	17/12/2019 20:40	5,4	18/12/2019 3:00	7,4

Fecha	Velocidad	Fecha	Velocidad	Fecha	Velocidad
18/12/2019 3:10	8,1	18/12/2019 9:20	2,6	18/12/2019 15:30	4
18/12/2019 3:20	7,9	18/12/2019 9:30	3,4	18/12/2019 15:40	3,8
18/12/2019 3:30	7,8	18/12/2019 9:40	6,5	18/12/2019 15:50	3,1
18/12/2019 3:40	7	18/12/2019 9:50	8,3	18/12/2019 16:00	3,5
18/12/2019 3:50	5,8	18/12/2019 10:00	7,4	18/12/2019 16:10	2,4
18/12/2019 4:00	4,6	18/12/2019 10:10	8,5	18/12/2019 16:20	3,6
18/12/2019 4:10	4,2	18/12/2019 10:20	8	18/12/2019 16:30	2,9
18/12/2019 4:20	3,4	18/12/2019 10:30	9,3	18/12/2019 16:40	3,4
18/12/2019 4:30	4,1	18/12/2019 10:40	8,8	18/12/2019 16:50	3,1
18/12/2019 4:40	4	18/12/2019 10:50	8,1	18/12/2019 17:00	3,4
18/12/2019 4:50	3,8	18/12/2019 11:00	9,5	18/12/2019 17:10	3,2
18/12/2019 5:00	6,8	18/12/2019 11:10	10,5	18/12/2019 17:20	2,8
18/12/2019 5:10	6,3	18/12/2019 11:20	12,6	18/12/2019 17:30	2,2
18/12/2019 5:20	7,1	18/12/2019 11:30	10,7	18/12/2019 17:40	2,1
18/12/2019 5:30	7,4	18/12/2019 11:40	10,2	18/12/2019 17:50	1,1
18/12/2019 5:40	8,8	18/12/2019 11:50	11,5	18/12/2019 18:00	1,6
18/12/2019 5:50	9	18/12/2019 12:00	9,3	18/12/2019 18:10	2,2
18/12/2019 6:00	7,6	18/12/2019 12:10	9,3	18/12/2019 18:20	1,8
18/12/2019 6:10	5	18/12/2019 12:20	9,7	18/12/2019 18:30	1,1
18/12/2019 6:20	2,5	18/12/2019 12:30	9,2	18/12/2019 18:40	1,4
18/12/2019 6:30	2,2	18/12/2019 12:40	9,4	18/12/2019 18:50	1,6
18/12/2019 6:40	2,6	18/12/2019 12:50	9,1	18/12/2019 19:00	2,5
18/12/2019 6:50	2,5	18/12/2019 13:00	8,1	18/12/2019 19:10	2,7
18/12/2019 7:00	2,4	18/12/2019 13:10	8,1	18/12/2019 19:20	2,9
18/12/2019 7:10	1,1	18/12/2019 13:20	8,4	18/12/2019 19:30	3,4
18/12/2019 7:20	0,8	18/12/2019 13:30	8,6	18/12/2019 19:40	3,2
18/12/2019 7:30	2,3	18/12/2019 13:40	8,2	18/12/2019 19:50	2,4
18/12/2019 7:40	2,2	18/12/2019 13:50	7,1	18/12/2019 20:00	2,9
18/12/2019 7:50	1,7	18/12/2019 14:00	6,5	18/12/2019 20:10	2,7
18/12/2019 8:00	1,4	18/12/2019 14:10	7,8	18/12/2019 20:20	2,4
18/12/2019 8:10	1	18/12/2019 14:20	6,1	18/12/2019 20:30	2,5
18/12/2019 8:20	0,9	18/12/2019 14:30	4,4	18/12/2019 20:40	2,6
18/12/2019 8:30	1	18/12/2019 14:40	3,3	18/12/2019 20:50	2,3
18/12/2019 8:40	1,5	18/12/2019 14:50	4,8	18/12/2019 21:00	2,1
18/12/2019 8:50	1,9	18/12/2019 15:00	3,8	18/12/2019 21:10	1,8
18/12/2019 9:00	2,2	18/12/2019 15:10	2,5	18/12/2019 21:20	1,6
18/12/2019 9:10	3	18/12/2019 15:20	2,7	18/12/2019 21:30	1,5

Fecha	Velocidad	Fecha	Velocidad	Fecha	Velocidad
18/12/2019 21:40	1,5	19/12/2019 4:00	5,8	19/12/2019 10:10	9,8
18/12/2019 21:50	1,5	19/12/2019 4:10	5,3	19/12/2019 10:20	8,2
18/12/2019 22:00	1,5	19/12/2019 4:20	4,5	19/12/2019 10:30	8,8
18/12/2019 22:10	1,8	19/12/2019 4:30	3,4	19/12/2019 10:40	9
18/12/2019 22:20	1,1	19/12/2019 4:40	2,8	19/12/2019 10:50	9,2
18/12/2019 22:30	1,1	19/12/2019 4:50	1,4	19/12/2019 11:00	9,3
18/12/2019 22:40	2,2	19/12/2019 5:00	1	19/12/2019 11:10	9,5
18/12/2019 22:50	2,6	19/12/2019 5:10	1	19/12/2019 11:20	8,7
18/12/2019 23:00	1	19/12/2019 5:20	1,1	19/12/2019 11:30	8,9
18/12/2019 23:10	1	19/12/2019 5:30	1,6	19/12/2019 11:40	8,7
18/12/2019 23:20	1,7	19/12/2019 5:40	1,1	19/12/2019 11:50	8,5
18/12/2019 23:30	2,1	19/12/2019 5:50	0,7	19/12/2019 12:00	10,6
18/12/2019 23:40	3,7	19/12/2019 6:00	0,9	19/12/2019 12:10	9,4
18/12/2019 23:50	4,9	19/12/2019 6:10	2,1	19/12/2019 12:20	9,3
19/12/2019 0:10	4,9	19/12/2019 6:20	2,7	19/12/2019 12:30	11,2
19/12/2019 0:20	4,6	19/12/2019 6:30	2,1	19/12/2019 12:40	10,9
19/12/2019 0:30	4,8	19/12/2019 6:40	1,8	19/12/2019 12:50	11,1
19/12/2019 0:40	5,7	19/12/2019 6:50	2,1	19/12/2019 13:00	9,9
19/12/2019 0:50	5,7	19/12/2019 7:00	2	19/12/2019 13:10	10,3
19/12/2019 1:00	6,4	19/12/2019 7:10	2,5	19/12/2019 13:20	8
19/12/2019 1:10	5,1	19/12/2019 7:20	2,7	19/12/2019 13:30	8,9
19/12/2019 1:20	5,7	19/12/2019 7:30	2,5	19/12/2019 13:40	8,6
19/12/2019 1:30	5,6	19/12/2019 7:40	1,8	19/12/2019 13:50	9,6
19/12/2019 1:40	3,8	19/12/2019 7:50	3,2	19/12/2019 14:00	9,8
19/12/2019 1:50	4,9	19/12/2019 8:00	3,3	19/12/2019 14:10	8,1
19/12/2019 2:00	5,1	19/12/2019 8:10	7,8	19/12/2019 14:20	8
19/12/2019 2:10	4,8	19/12/2019 8:20	8,1	19/12/2019 14:30	7
19/12/2019 2:20	4,4	19/12/2019 8:30	8,9	19/12/2019 14:40	7,3
19/12/2019 2:30	4,9	19/12/2019 8:40	8,4	19/12/2019 14:50	7,7
19/12/2019 2:40	3,2	19/12/2019 8:50	9,7	19/12/2019 15:00	6,5
19/12/2019 2:50	2,7	19/12/2019 9:00	8,8	19/12/2019 15:10	5,5
19/12/2019 3:00	4,3	19/12/2019 9:10	10	19/12/2019 15:20	4,6
19/12/2019 3:10	5,7	19/12/2019 9:20	9	19/12/2019 15:30	4,7
19/12/2019 3:20	6,7	19/12/2019 9:30	10,1	19/12/2019 15:40	3,4
19/12/2019 3:30	6,1	19/12/2019 9:40	9	19/12/2019 15:50	5
19/12/2019 3:40	6,2	19/12/2019 9:50	10,1	19/12/2019 16:00	4,4
19/12/2019 3:50	7,1	19/12/2019 10:00	9,3	19/12/2019 16:10	4,5

Fecha	Velocidad	Fecha	Velocidad	Fecha	Velocidad
19/12/2019 16:20	4,1	19/12/2019 22:50	2,7	20/12/2019 5:10	1,1
19/12/2019 16:30	3,9	19/12/2019 23:00	1,6	20/12/2019 5:20	1,7
19/12/2019 16:40	3,6	19/12/2019 23:10	1,9	20/12/2019 5:30	2,1
19/12/2019 16:50	3,5	19/12/2019 23:20	2,3	20/12/2019 5:40	1,2
19/12/2019 17:20	3,7	19/12/2019 23:30	3	20/12/2019 5:50	1,1
19/12/2019 17:30	4,3	19/12/2019 23:40	2,9	20/12/2019 6:00	0,7
19/12/2019 17:40	3,6	19/12/2019 23:50	4,7	20/12/2019 6:10	1,4
19/12/2019 17:50	3,5	20/12/2019 0:10	5,4	20/12/2019 6:20	1,8
19/12/2019 18:00	3,5	20/12/2019 0:20	4,7	20/12/2019 6:30	2,1
19/12/2019 18:10	3,1	20/12/2019 0:30	5,2	20/12/2019 6:40	2,1
19/12/2019 18:20	2,7	20/12/2019 0:40	5,1	20/12/2019 6:50	1,8
19/12/2019 18:30	2,7	20/12/2019 0:50	5,6	20/12/2019 7:00	2,2
19/12/2019 18:40	2,4	20/12/2019 1:00	5,5	20/12/2019 7:10	1,7
19/12/2019 18:50	2,6	20/12/2019 1:10	4,2	20/12/2019 7:20	1,4
19/12/2019 19:00	2	20/12/2019 1:20	3,7	20/12/2019 7:30	0,9
19/12/2019 19:10	1,5	20/12/2019 1:30	3,4	20/12/2019 7:40	2,1
19/12/2019 19:20	0,9	20/12/2019 1:40	3	20/12/2019 7:50	1,8
19/12/2019 19:30	0,8	20/12/2019 1:50	4,2	20/12/2019 8:00	1,3
19/12/2019 19:40	1,4	20/12/2019 2:00	5,4	20/12/2019 8:10	1,9
19/12/2019 19:50	1,5	20/12/2019 2:10	4,4	20/12/2019 8:20	1,9
19/12/2019 20:00	1,4	20/12/2019 2:20	2,1	20/12/2019 8:30	2,1
19/12/2019 20:10	1,7	20/12/2019 2:30	3,6	20/12/2019 8:40	2,4
19/12/2019 20:20	2,2	20/12/2019 2:40	3,4	20/12/2019 8:50	2,8
19/12/2019 20:30	2,1	20/12/2019 2:50	3,2	20/12/2019 9:00	2,7
19/12/2019 20:40	2,2	20/12/2019 3:00	3,1	20/12/2019 9:10	6,1
19/12/2019 20:50	2,3	20/12/2019 3:10	3,2	20/12/2019 9:20	6,8
19/12/2019 21:00	2,3	20/12/2019 3:20	3,4	20/12/2019 9:30	6
19/12/2019 21:10	1,1	20/12/2019 3:30	4,3	20/12/2019 9:40	4
19/12/2019 21:20	1,4	20/12/2019 3:40	3,8	20/12/2019 9:50	4,7
19/12/2019 21:30	1,4	20/12/2019 3:50	4,1	20/12/2019 10:00	7
19/12/2019 21:40	3,1	20/12/2019 4:00	3,6	20/12/2019 10:10	6,8
19/12/2019 21:50	2,6	20/12/2019 4:10	2,5	20/12/2019 10:20	9
19/12/2019 22:00	2,5	20/12/2019 4:20	1,4	20/12/2019 10:30	8,4
19/12/2019 22:10	1,9	20/12/2019 4:30	1,9	20/12/2019 10:40	8,2
19/12/2019 22:20	1,3	20/12/2019 4:40	2,1	20/12/2019 10:50	9
19/12/2019 22:30	1,4	20/12/2019 4:50	2,3	20/12/2019 11:00	7,8
19/12/2019 22:40	1,9	20/12/2019 5:00	2,6	20/12/2019 11:10	7,4

Fecha	Velocidad	Fecha	Velocidad	Fecha	Velocidad
20/12/2019 11:20	7,1	20/12/2019 17:30	1,3	20/12/2019 23:40	5,4
20/12/2019 11:30	9,3	20/12/2019 17:40	1,3	20/12/2019 23:50	3,5
20/12/2019 11:40	9,1	20/12/2019 17:50	1,3	21/12/2019 0:10	3,8
20/12/2019 11:50	7,9	20/12/2019 18:00	1,3	21/12/2019 0:20	5,2
20/12/2019 12:00	10,5	20/12/2019 18:10	2,1	21/12/2019 0:30	5
20/12/2019 12:10	9,4	20/12/2019 18:20	2,3	21/12/2019 0:40	4,2
20/12/2019 12:20	9,6	20/12/2019 18:30	2,6	21/12/2019 0:50	3,8
20/12/2019 12:30	10,7	20/12/2019 18:40	1,9	21/12/2019 1:00	4
20/12/2019 12:40	8,6	20/12/2019 18:50	0,9	21/12/2019 1:10	3
20/12/2019 12:50	8,3	20/12/2019 19:00	0,8	21/12/2019 1:20	3,5
20/12/2019 13:00	10,1	20/12/2019 19:10	1,6	21/12/2019 1:30	3,5
20/12/2019 13:10	9,4	20/12/2019 19:20	1,7	21/12/2019 1:40	3,5
20/12/2019 13:20	8,6	20/12/2019 19:30	2	21/12/2019 1:50	3,1
20/12/2019 13:30	8,9	20/12/2019 19:40	2,2	21/12/2019 2:00	2,9
20/12/2019 13:40	6,2	20/12/2019 19:50	1,6	21/12/2019 2:10	4,3
20/12/2019 13:50	6,6	20/12/2019 20:00	1,1	21/12/2019 2:20	5,2
20/12/2019 14:00	6	20/12/2019 20:10	1,6	21/12/2019 2:30	5,1
20/12/2019 14:10	6,9	20/12/2019 20:20	1,5	21/12/2019 2:40	5,9
20/12/2019 14:20	7,9	20/12/2019 20:30	1,3	21/12/2019 2:50	6
20/12/2019 14:30	7,1	20/12/2019 20:40	1,3	21/12/2019 3:00	5
20/12/2019 14:40	7	20/12/2019 20:50	1,7	21/12/2019 3:10	4,3
20/12/2019 14:50	8,1	20/12/2019 21:00	1,6	21/12/2019 3:20	4
20/12/2019 15:00	7,9	20/12/2019 21:10	3,5	21/12/2019 3:30	5,3
20/12/2019 15:10	6,1	20/12/2019 21:20	3,3	21/12/2019 3:40	5,2
20/12/2019 15:20	7,6	20/12/2019 21:30	2,4	21/12/2019 3:50	3,8
20/12/2019 15:30	6,4	20/12/2019 21:40	1,6	21/12/2019 4:00	4,8
20/12/2019 15:40	5,4	20/12/2019 21:50	1,7	21/12/2019 4:10	3,3
20/12/2019 15:50	5,3	20/12/2019 22:00	3,9	21/12/2019 4:20	3,4
20/12/2019 16:00	5	20/12/2019 22:10	4,6	21/12/2019 4:30	3,5
20/12/2019 16:10	4,5	20/12/2019 22:20	4,8	21/12/2019 4:40	2,3
20/12/2019 16:20	4,7	20/12/2019 22:30	4,7	21/12/2019 4:50	1,9
20/12/2019 16:30	4	20/12/2019 22:40	3,2	21/12/2019 5:00	3,2
20/12/2019 16:40	4,8	20/12/2019 22:50	2,3	21/12/2019 5:10	3,1
20/12/2019 16:50	4	20/12/2019 23:00	4,3	21/12/2019 5:20	1,8
20/12/2019 17:00	3,7	20/12/2019 23:10	5,2	21/12/2019 5:30	3
20/12/2019 17:10	2,3	20/12/2019 23:20	6	21/12/2019 5:40	3,1
20/12/2019 17:20	1,2	20/12/2019 23:30	5,8	21/12/2019 5:50	2,1

Fecha	Velocidad	Fecha	Velocidad	Fecha	Velocidad
21/12/2019 6:00	2	21/12/2019 12:30	7,6	21/12/2019 19:40	1
21/12/2019 6:10	0,8	21/12/2019 12:40	8	21/12/2019 19:50	0,9
21/12/2019 6:20	0,9	21/12/2019 12:50	7,8	21/12/2019 20:00	1,4
21/12/2019 6:30	0,8	21/12/2019 13:00	8,4	21/12/2019 20:10	1,6
21/12/2019 6:40	1,1	21/12/2019 13:10	8	21/12/2019 20:20	0,8
21/12/2019 6:50	1,2	21/12/2019 13:20	8,3	21/12/2019 20:30	0,6
21/12/2019 7:00	1,1	21/12/2019 13:30	7,6	21/12/2019 20:40	0,8
21/12/2019 7:10	1,2	21/12/2019 13:40	8,9	21/12/2019 20:50	0,7
21/12/2019 7:20	0,9	21/12/2019 13:50	8,7	21/12/2019 21:00	1,4
21/12/2019 7:30	1,3	21/12/2019 14:00	8,2	21/12/2019 21:10	2
21/12/2019 7:40	0,8	21/12/2019 14:10	7,9	21/12/2019 21:20	2,1
21/12/2019 7:50	1,7	21/12/2019 14:20	8,5	21/12/2019 21:30	2
21/12/2019 8:00	1,3	21/12/2019 14:30	7,9	21/12/2019 21:40	1,4
21/12/2019 8:10	1,3	21/12/2019 14:40	8,6	21/12/2019 21:50	0,6
21/12/2019 8:20	1,6	21/12/2019 14:50	9,1	21/12/2019 22:00	1,2
21/12/2019 8:30	2,2	21/12/2019 15:00	9,5	21/12/2019 22:10	0,9
21/12/2019 8:40	2,1	21/12/2019 15:10	8,5	21/12/2019 22:20	0,9
21/12/2019 8:50	2,1	21/12/2019 15:20	8,5	21/12/2019 22:30	0,8
21/12/2019 9:20	1,3	21/12/2019 15:30	9	21/12/2019 22:40	0,8
21/12/2019 9:30	1,9	21/12/2019 15:40	9	21/12/2019 22:50	0,8
21/12/2019 9:40	2,5	21/12/2019 15:50	8,2	21/12/2019 23:00	1,3
21/12/2019 9:50	2,1	21/12/2019 16:00	8,1	21/12/2019 23:10	1,4
21/12/2019 10:00	1,6	21/12/2019 16:10	7,9	21/12/2019 23:20	1,1
21/12/2019 10:10	1,1	21/12/2019 16:20	7,3	21/12/2019 23:30	0,7
21/12/2019 10:20	1,4	21/12/2019 16:30	5,3	21/12/2019 23:40	0,9
21/12/2019 10:30	1	21/12/2019 16:40	6	21/12/2019 23:50	0,4
21/12/2019 10:40	2	21/12/2019 16:50	5,9	22/12/2019 0:10	0,3
21/12/2019 10:50	3	21/12/2019 17:00	6,8	22/12/2019 0:20	0,7
21/12/2019 11:00	5,4	21/12/2019 17:10	5,7	22/12/2019 0:30	0,5
21/12/2019 11:10	5,6	21/12/2019 17:20	5,5	22/12/2019 0:40	0,4
21/12/2019 11:20	4,1	21/12/2019 17:30	5,1	22/12/2019 0:50	0,7
21/12/2019 11:30	5,5	21/12/2019 17:40	6,2	22/12/2019 1:00	0,6
21/12/2019 11:40	6,2	21/12/2019 17:50	4,5	22/12/2019 1:10	1,1
21/12/2019 11:50	6,6	21/12/2019 18:00	5,1	22/12/2019 1:20	1
21/12/2019 12:00	6,3	21/12/2019 19:10	4,2	22/12/2019 1:30	0,6
21/12/2019 12:10	5,8	21/12/2019 19:20	3,1	22/12/2019 1:40	0,6
21/12/2019 12:20	8,4	21/12/2019 19:30	2,6	22/12/2019 1:50	0,3

Fecha	Velocidad	Fecha	Velocidad	Fecha	Velocidad
22/12/2019 2:00	1	22/12/2019 8:10	1,2	22/12/2019 14:20	7
22/12/2019 2:10	1,4	22/12/2019 8:20	1,3	22/12/2019 14:30	6,1
22/12/2019 2:20	1	22/12/2019 8:30	1,6	22/12/2019 14:40	5,1
22/12/2019 2:30	1,5	22/12/2019 8:40	1,5	22/12/2019 14:50	4,8
22/12/2019 2:40	1	22/12/2019 8:50	1,7	22/12/2019 15:00	4
22/12/2019 2:50	1,2	22/12/2019 9:00	2	22/12/2019 15:10	5,4
22/12/2019 3:00	0,7	22/12/2019 9:10	1,8	22/12/2019 15:20	5,2
22/12/2019 3:10	1,5	22/12/2019 9:20	1,3	22/12/2019 15:30	4,6
22/12/2019 3:20	1,7	22/12/2019 9:30	1,9	22/12/2019 15:40	4,2
22/12/2019 3:30	2	22/12/2019 9:40	1,8	22/12/2019 15:50	3,8
22/12/2019 3:40	1,5	22/12/2019 9:50	1,9	22/12/2019 16:00	3,6
22/12/2019 3:50	1,7	22/12/2019 10:00	1,8	22/12/2019 16:10	4,2
22/12/2019 4:00	1,1	22/12/2019 10:10	2,9	22/12/2019 16:30	1,9
22/12/2019 4:10	1,6	22/12/2019 10:20	1,7	22/12/2019 16:40	2,7
22/12/2019 4:20	1,4	22/12/2019 10:30	2,1	22/12/2019 16:50	2,8
22/12/2019 4:30	1,5	22/12/2019 10:40	2	22/12/2019 17:00	2,6
22/12/2019 4:40	1,4	22/12/2019 10:50	3,5	22/12/2019 17:10	3,1
22/12/2019 4:50	1,3	22/12/2019 11:00	3,9	22/12/2019 17:20	2,7
22/12/2019 5:00	0,9	22/12/2019 11:10	4,8	22/12/2019 17:30	2,8
22/12/2019 5:10	1,8	22/12/2019 11:20	5,3	22/12/2019 17:40	2,4
22/12/2019 5:20	1,6	22/12/2019 11:30	5,7	22/12/2019 17:50	1,7
22/12/2019 5:30	1,2	22/12/2019 11:40	7,4	22/12/2019 18:00	1,6
22/12/2019 5:40	1,8	22/12/2019 11:50	6,9	22/12/2019 18:10	1,2
22/12/2019 5:50	1,3	22/12/2019 12:00	5,8	22/12/2019 18:20	1,3
22/12/2019 6:00	1,6	22/12/2019 12:10	4,7	22/12/2019 18:30	1,4
22/12/2019 6:10	1,5	22/12/2019 12:20	7,2	22/12/2019 18:40	0,9
22/12/2019 6:20	0,9	22/12/2019 12:30	7,4	22/12/2019 18:50	0,9
22/12/2019 6:30	1,1	22/12/2019 12:40	8,5	22/12/2019 19:00	0,4
22/12/2019 6:40	1,2	22/12/2019 12:50	7	22/12/2019 19:10	0,4
22/12/2019 6:50	1,4	22/12/2019 13:00	6	22/12/2019 19:20	0,3
22/12/2019 7:00	1,8	22/12/2019 13:10	7,3	22/12/2019 19:30	0,8
22/12/2019 7:10	1,1	22/12/2019 13:20	6,5	22/12/2019 19:40	0,9
22/12/2019 7:20	0,9	22/12/2019 13:30	7,6	22/12/2019 19:50	0,7
22/12/2019 7:30	1,1	22/12/2019 13:40	7	22/12/2019 20:00	1,2
22/12/2019 7:40	1	22/12/2019 13:50	5,8	22/12/2019 20:10	1,9
22/12/2019 7:50	1,3	22/12/2019 14:00	7,2	22/12/2019 20:20	1,7
22/12/2019 8:00	1,3	22/12/2019 14:10	6,8	22/12/2019 20:30	1

Fecha	Velocidad	Fecha	Velocidad	Fecha	Velocidad
22/12/2019 20:40	0,5	23/12/2019 3:00	5,1	23/12/2019 9:20	1,8
22/12/2019 20:50	0,5	23/12/2019 3:10	5,2	23/12/2019 9:30	1,2
22/12/2019 21:00	0,3	23/12/2019 3:20	3	23/12/2019 9:40	1,7
22/12/2019 21:10	1,4	23/12/2019 3:30	1,8	23/12/2019 9:50	2,6
22/12/2019 21:20	1,6	23/12/2019 3:40	3,6	23/12/2019 10:00	1,6
22/12/2019 21:30	0,9	23/12/2019 3:50	3,5	23/12/2019 10:10	2,7
22/12/2019 21:40	1,8	23/12/2019 4:00	1,9	23/12/2019 10:20	2,6
22/12/2019 21:50	2,4	23/12/2019 4:10	1,7	23/12/2019 10:30	5
22/12/2019 22:00	2,6	23/12/2019 4:20	1	23/12/2019 10:40	4
22/12/2019 22:10	2,9	23/12/2019 4:30	1,7	23/12/2019 10:50	3,6
22/12/2019 22:20	2,9	23/12/2019 4:40	1,7	23/12/2019 11:00	3,9
22/12/2019 22:30	0,9	23/12/2019 4:50	1,8	23/12/2019 11:10	3,7
22/12/2019 22:40	0,8	23/12/2019 5:00	1,7	23/12/2019 11:20	3,6
22/12/2019 22:50	0,9	23/12/2019 5:10	2	23/12/2019 11:30	4,4
22/12/2019 23:00	1,3	23/12/2019 5:20	1,9	23/12/2019 11:40	2,6
22/12/2019 23:10	0,9	23/12/2019 5:30	2,1	23/12/2019 11:50	3,1
22/12/2019 23:20	1,2	23/12/2019 5:40	3,4	23/12/2019 12:00	2,9
22/12/2019 23:30	0,7	23/12/2019 5:50	2,5	23/12/2019 12:10	6,3
22/12/2019 23:40	0,6	23/12/2019 6:00	1,1	23/12/2019 12:20	6,5
22/12/2019 23:50	1,2	23/12/2019 6:10	0,7	23/12/2019 12:30	6,5
23/12/2019 0:10	1	23/12/2019 6:20	0,4	23/12/2019 12:40	6,8
23/12/2019 0:20	0,5	23/12/2019 6:30	0,8	23/12/2019 12:50	3,2
23/12/2019 0:30	0,4	23/12/2019 6:50	0,7	23/12/2019 13:00	5,1
23/12/2019 0:40	0,5	23/12/2019 7:00	1,1	23/12/2019 13:10	5,4
23/12/2019 0:50	1,9	23/12/2019 7:10	2,3	23/12/2019 13:20	4,6
23/12/2019 1:00	1,9	23/12/2019 7:20	1,9	23/12/2019 13:30	4,4
23/12/2019 1:10	0,5	23/12/2019 7:30	0,8	23/12/2019 13:40	4
23/12/2019 1:20	0,7	23/12/2019 7:40	1	23/12/2019 13:50	5,1
23/12/2019 1:30	1,7	23/12/2019 7:50	1,6	23/12/2019 14:00	5,1
23/12/2019 1:40	2,9	23/12/2019 8:00	2,8	23/12/2019 14:10	5,4
23/12/2019 1:50	3,6	23/12/2019 8:10	3,3	23/12/2019 14:20	5
23/12/2019 2:00	3,9	23/12/2019 8:20	3,3	23/12/2019 14:30	5,4
23/12/2019 2:10	4	23/12/2019 8:30	2,4	23/12/2019 14:40	5
23/12/2019 2:20	4	23/12/2019 8:40	2,1	23/12/2019 14:50	5,3
23/12/2019 2:30	4	23/12/2019 8:50	1,9	23/12/2019 15:00	4,8
23/12/2019 2:40	4,6	23/12/2019 9:00	1,7	23/12/2019 15:10	5,3
23/12/2019 2:50	4,2	23/12/2019 9:10	1,5	23/12/2019 15:20	5,4

Fecha	Velocidad	Fecha	Velocidad	Fecha	Velocidad
23/12/2019 15:30	4,8	23/12/2019 21:50	2,2	24/12/2019 4:10	3,8
23/12/2019 15:40	3,5	23/12/2019 22:00	1,3	24/12/2019 4:20	4,3
23/12/2019 15:50	3,7	23/12/2019 22:10	1,6	24/12/2019 4:30	4,8
23/12/2019 16:00	3,8	23/12/2019 22:20	1,7	24/12/2019 4:40	5
23/12/2019 16:10	4,1	23/12/2019 22:30	3,4	24/12/2019 4:50	5
23/12/2019 16:20	4,2	23/12/2019 22:40	4,3	24/12/2019 5:00	5,6
23/12/2019 16:40	3,3	23/12/2019 22:50	4,4	24/12/2019 5:10	7,5
23/12/2019 16:50	2,5	23/12/2019 23:00	4,8	24/12/2019 5:20	6,9
23/12/2019 17:00	3,6	23/12/2019 23:10	4,6	24/12/2019 5:30	5,3
23/12/2019 17:10	3,3	23/12/2019 23:20	5,6	24/12/2019 5:40	6,2
23/12/2019 17:20	2,9	23/12/2019 23:30	7,2	24/12/2019 5:50	6,6
23/12/2019 17:30	2,8	23/12/2019 23:40	6,7	24/12/2019 6:00	5,4
23/12/2019 17:40	2,8	23/12/2019 23:50	7,8	24/12/2019 6:10	4,9
23/12/2019 17:50	2,2	24/12/2019 0:10	6,5	24/12/2019 6:20	4,8
23/12/2019 18:00	1,6	24/12/2019 0:20	6,1	24/12/2019 6:30	5,3
23/12/2019 18:10	1,5	24/12/2019 0:30	6,1	24/12/2019 6:40	5,5
23/12/2019 18:20	1,2	24/12/2019 0:40	5,9	24/12/2019 6:50	5,8
23/12/2019 18:30	0,7	24/12/2019 0:50	5,7	24/12/2019 7:00	7,4
23/12/2019 18:40	1,3	24/12/2019 1:00	6,2	24/12/2019 7:10	8,6
23/12/2019 18:50	1,6	24/12/2019 1:10	6,8	24/12/2019 7:20	8,5
23/12/2019 19:00	1,5	24/12/2019 1:20	6	24/12/2019 7:30	8,1
23/12/2019 19:10	1,5	24/12/2019 1:30	6,2	24/12/2019 7:40	9,3
23/12/2019 19:20	0,6	24/12/2019 1:40	6,7	24/12/2019 7:50	8,3
23/12/2019 19:30	1	24/12/2019 1:50	5,9	24/12/2019 8:00	8,7
23/12/2019 19:40	1,4	24/12/2019 2:00	5,1	24/12/2019 8:10	9,2
23/12/2019 19:50	1,6	24/12/2019 2:10	5,3	24/12/2019 8:20	9,1
23/12/2019 20:00	1,6	24/12/2019 2:20	4,6	24/12/2019 8:30	9
23/12/2019 20:10	1,2	24/12/2019 2:30	5,2	24/12/2019 8:40	7,9
23/12/2019 20:20	0,7	24/12/2019 2:40	4,4	24/12/2019 8:50	8,9
23/12/2019 20:30	1	24/12/2019 2:50	5,4	24/12/2019 9:00	9,4
23/12/2019 20:40	0,9	24/12/2019 3:00	6,2	24/12/2019 9:10	8,5
23/12/2019 20:50	1,1	24/12/2019 3:10	6,5	24/12/2019 9:20	8,9
23/12/2019 21:00	1,9	24/12/2019 3:20	5,8	24/12/2019 9:30	8,2
23/12/2019 21:10	1,4	24/12/2019 3:30	5,5	24/12/2019 9:40	7,7
23/12/2019 21:20	1,3	24/12/2019 3:40	5,1	24/12/2019 9:50	9,1
23/12/2019 21:30	2,4	24/12/2019 3:50	4	24/12/2019 10:00	9,2
23/12/2019 21:40	3,1	24/12/2019 4:00	3,9	24/12/2019 10:10	9,2

Fecha	Velocidad	Fecha	Velocidad	Fecha	Velocidad
24/12/2019 10:20	7,8	24/12/2019 16:30	5,6	24/12/2019 23:40	0,6
24/12/2019 10:30	7,6	24/12/2019 16:40	6,1	24/12/2019 23:50	0,9
24/12/2019 10:40	8,1	24/12/2019 16:50	5	25/12/2019 0:10	2,2
24/12/2019 10:50	8,5	24/12/2019 17:00	6,1	25/12/2019 0:20	2,3
24/12/2019 11:00	8,6	24/12/2019 17:10	4,5	25/12/2019 0:30	1,6
24/12/2019 11:10	9,9	24/12/2019 17:20	5	25/12/2019 0:40	1,2
24/12/2019 11:20	10,8	24/12/2019 17:30	5	25/12/2019 0:50	2
24/12/2019 11:30	9,4	24/12/2019 17:40	4,6	25/12/2019 1:00	2
24/12/2019 11:40	8,5	24/12/2019 17:50	4,8	25/12/2019 1:10	1,7
24/12/2019 11:50	8,9	24/12/2019 18:00	3,1	25/12/2019 1:20	1,9
24/12/2019 12:00	7,8	24/12/2019 18:10	4	25/12/2019 1:30	1,2
24/12/2019 12:10	8,2	24/12/2019 18:20	4,6	25/12/2019 1:40	0,8
24/12/2019 12:20	8,5	24/12/2019 18:30	4,5	25/12/2019 1:50	1,1
24/12/2019 12:30	8,7	24/12/2019 18:40	3,1	25/12/2019 2:00	1,2
24/12/2019 12:40	8,2	24/12/2019 18:50	3	25/12/2019 2:10	0,6
24/12/2019 12:50	9,6	24/12/2019 19:00	2,4	25/12/2019 2:20	0,4
24/12/2019 13:00	8,3	24/12/2019 19:10	1,4	25/12/2019 2:30	0,6
24/12/2019 13:10	9,2	24/12/2019 19:20	1,4	25/12/2019 2:40	0,5
24/12/2019 13:20	10,4	24/12/2019 19:30	0,8	25/12/2019 2:50	0,9
24/12/2019 13:30	10,6	24/12/2019 19:40	0,5	25/12/2019 3:00	2
24/12/2019 13:40	9,7	24/12/2019 19:50	0,9	25/12/2019 3:10	1,3
24/12/2019 13:50	9,2	24/12/2019 20:00	1,8	25/12/2019 3:20	1,6
24/12/2019 14:00	9,4	24/12/2019 20:10	2,6	25/12/2019 3:30	0,3
24/12/2019 14:10	9	24/12/2019 20:20	3,2	25/12/2019 3:40	1
24/12/2019 14:20	9	24/12/2019 20:30	3,2	25/12/2019 3:50	0,6
24/12/2019 14:30	7,1	24/12/2019 20:40	3,2	25/12/2019 4:00	1,3
24/12/2019 14:40	6,8	24/12/2019 20:50	2,5	25/12/2019 4:10	1,6
24/12/2019 14:50	7,5	24/12/2019 21:00	1,4	25/12/2019 4:20	2
24/12/2019 15:00	8,3	24/12/2019 21:10	1,4	25/12/2019 4:30	1,4
24/12/2019 15:10	6,3	24/12/2019 21:20	2	25/12/2019 4:40	1,5
24/12/2019 15:20	7,1	24/12/2019 21:30	2	25/12/2019 4:50	4,2
24/12/2019 15:30	7,1	24/12/2019 21:40	0,9	25/12/2019 5:00	5,9
24/12/2019 15:40	7	24/12/2019 21:50	0,3	25/12/2019 5:10	6,3
24/12/2019 15:50	7,5	24/12/2019 22:00	0,7	25/12/2019 5:20	6
24/12/2019 16:00	7,6	24/12/2019 23:10	0,9	25/12/2019 5:30	7,1
24/12/2019 16:10	8	24/12/2019 23:20	0,9	25/12/2019 5:40	6,5
24/12/2019 16:20	5,6	24/12/2019 23:30	0,7	25/12/2019 5:50	7

Fecha	Velocidad	Fecha	Velocidad	Fecha	Velocidad
25/12/2019 6:00	7,6	25/12/2019 12:10	7,1	25/12/2019 18:20	1,6
25/12/2019 6:10	8	25/12/2019 12:20	5,5	25/12/2019 18:30	3,2
25/12/2019 6:20	8,2	25/12/2019 12:30	6	25/12/2019 18:40	2,2
25/12/2019 6:30	7,8	25/12/2019 12:40	6,3	25/12/2019 18:50	2,8
25/12/2019 6:40	6,1	25/12/2019 12:50	4,3	25/12/2019 19:00	2,1
25/12/2019 6:50	5,5	25/12/2019 13:00	3,8	25/12/2019 19:10	2,1
25/12/2019 7:00	3,7	25/12/2019 13:10	3,8	25/12/2019 19:20	3,3
25/12/2019 7:10	4,1	25/12/2019 13:20	6,3	25/12/2019 19:30	3
25/12/2019 7:20	4	25/12/2019 13:30	4,6	25/12/2019 19:40	2,9
25/12/2019 7:30	3	25/12/2019 13:40	4,9	25/12/2019 19:50	1,9
25/12/2019 7:40	4,1	25/12/2019 13:50	5,2	25/12/2019 20:00	2,2
25/12/2019 7:50	2,4	25/12/2019 14:00	4,9	25/12/2019 20:10	1,9
25/12/2019 8:00	1,6	25/12/2019 14:10	4,9	25/12/2019 20:20	2,1
25/12/2019 8:10	1,4	25/12/2019 14:20	5,2	25/12/2019 20:30	2,1
25/12/2019 8:20	2	25/12/2019 14:30	2,6	25/12/2019 20:40	2,3
25/12/2019 8:30	1,7	25/12/2019 14:40	4,7	25/12/2019 20:50	2,2
25/12/2019 8:40	4,5	25/12/2019 14:50	4,7	25/12/2019 21:00	1,8
25/12/2019 8:50	6,5	25/12/2019 15:00	4,8	25/12/2019 21:10	2,6
25/12/2019 9:00	8,3	25/12/2019 15:10	4,8	25/12/2019 21:20	1,6
25/12/2019 9:10	10,2	25/12/2019 15:20	3,6	25/12/2019 21:30	0,9
25/12/2019 9:20	9,6	25/12/2019 15:30	3,7	25/12/2019 21:40	1
25/12/2019 9:30	9,4	25/12/2019 15:40	4,4	25/12/2019 21:50	1,3
25/12/2019 9:40	10	25/12/2019 15:50	4,5	25/12/2019 22:00	1,6
25/12/2019 9:50	9,8	25/12/2019 16:00	4,4	25/12/2019 22:10	2,1
25/12/2019 10:00	10	25/12/2019 16:10	3,7	25/12/2019 22:20	2,6
25/12/2019 10:10	9,6	25/12/2019 16:20	4,2	25/12/2019 22:30	3,1
25/12/2019 10:20	9,6	25/12/2019 16:30	4,6	25/12/2019 22:40	3,9
25/12/2019 10:30	8,6	25/12/2019 16:40	2,1	25/12/2019 22:50	3
25/12/2019 10:40	9,7	25/12/2019 16:50	2,1	25/12/2019 23:00	4,1
25/12/2019 10:50	9,2	25/12/2019 17:00	1,6	25/12/2019 23:10	2,5
25/12/2019 11:00	9,3	25/12/2019 17:10	2,7	25/12/2019 23:20	2,3
25/12/2019 11:10	9,6	25/12/2019 17:20	1,8	25/12/2019 23:30	2,4
25/12/2019 11:20	9,1	25/12/2019 17:30	3	25/12/2019 23:40	3,2
25/12/2019 11:30	11	25/12/2019 17:40	3,1	25/12/2019 23:50	3,5
25/12/2019 11:40	9,5	25/12/2019 17:50	3	26/12/2019 0:10	2
25/12/2019 11:50	7,6	25/12/2019 18:00	2,6	26/12/2019 0:20	1,3
25/12/2019 12:00	9	25/12/2019 18:10	2,1	26/12/2019 0:30	1,6

Fecha	Velocidad	Fecha	Velocidad	Fecha	Velocidad
26/12/2019 0:40	1,1	26/12/2019 6:50	5,7	26/12/2019 13:00	2,5
26/12/2019 0:50	1,2	26/12/2019 7:00	6,3	26/12/2019 13:10	3
26/12/2019 1:00	1	26/12/2019 7:10	6,2	26/12/2019 13:20	4
26/12/2019 1:10	0,7	26/12/2019 7:20	6,4	26/12/2019 13:30	5
26/12/2019 1:20	2,4	26/12/2019 7:30	7,9	26/12/2019 13:40	4,3
26/12/2019 1:30	2,7	26/12/2019 7:40	9	26/12/2019 13:50	3,4
26/12/2019 1:40	2,9	26/12/2019 7:50	9,5	26/12/2019 14:00	3,9
26/12/2019 1:50	2,2	26/12/2019 8:00	7,9	26/12/2019 14:10	2,9
26/12/2019 2:00	2	26/12/2019 8:10	8,3	26/12/2019 14:20	1,5
26/12/2019 2:10	2,3	26/12/2019 8:20	7,4	26/12/2019 14:30	3,3
26/12/2019 2:20	1,8	26/12/2019 8:30	8,1	26/12/2019 14:40	2,2
26/12/2019 2:30	2,2	26/12/2019 8:40	7,6	26/12/2019 14:50	1,3
26/12/2019 2:40	2,9	26/12/2019 8:50	8,5	26/12/2019 15:00	0,9
26/12/2019 2:50	3,9	26/12/2019 9:00	8,3	26/12/2019 15:10	2,6
26/12/2019 3:00	6,3	26/12/2019 9:10	9,1	26/12/2019 15:20	2,5
26/12/2019 3:10	4,8	26/12/2019 9:20	8,3	26/12/2019 15:30	2,6
26/12/2019 3:20	4,2	26/12/2019 9:30	8,3	26/12/2019 15:40	1,8
26/12/2019 3:30	4,2	26/12/2019 9:40	9	26/12/2019 15:50	3
26/12/2019 3:40	4	26/12/2019 9:50	9,5	26/12/2019 16:00	3,5
26/12/2019 3:50	5	26/12/2019 10:00	7,6	26/12/2019 16:10	3,7
26/12/2019 4:00	5,7	26/12/2019 10:10	4,8	26/12/2019 16:20	3,8
26/12/2019 4:10	5,6	26/12/2019 10:20	5,2	26/12/2019 16:30	3,2
26/12/2019 4:20	6,7	26/12/2019 10:30	3,2	26/12/2019 16:40	3,4
26/12/2019 4:30	5,6	26/12/2019 10:40	3,3	26/12/2019 16:50	3,2
26/12/2019 4:40	4,7	26/12/2019 10:50	3,6	26/12/2019 17:00	2,8
26/12/2019 4:50	5	26/12/2019 11:00	3,1	26/12/2019 17:10	3,1
26/12/2019 5:00	6,7	26/12/2019 11:10	3,4	26/12/2019 17:20	3,1
26/12/2019 5:10	6,1	26/12/2019 11:20	5,3	26/12/2019 17:30	2,7
26/12/2019 5:20	6	26/12/2019 11:30	7,5	26/12/2019 17:40	2,2
26/12/2019 5:30	6,3	26/12/2019 11:40	7,3	26/12/2019 17:50	1,6
26/12/2019 5:40	5,9	26/12/2019 11:50	6,9	26/12/2019 18:00	1,7
26/12/2019 5:50	7,1	26/12/2019 12:00	6,7	26/12/2019 18:10	2,7
26/12/2019 6:00	5,7	26/12/2019 12:10	7,3	26/12/2019 18:20	1,2
26/12/2019 6:10	6,1	26/12/2019 12:20	6,8	26/12/2019 18:30	1,7
26/12/2019 6:20	4,6	26/12/2019 12:30	2,8	26/12/2019 18:40	1,5
26/12/2019 6:30	4,5	26/12/2019 12:40	4,1	26/12/2019 18:50	2,1
26/12/2019 6:40	4,7	26/12/2019 12:50	3,8	26/12/2019 19:00	1,7

Fecha	Velocidad	Fecha	Velocidad	Fecha	Velocidad
26/12/2019 19:10	2,4	26/12/2019 20:10	2,6	26/12/2019 21:10	2,9
26/12/2019 19:20	3,1	26/12/2019 20:20	2,3	26/12/2019 21:20	1,8
26/12/2019 19:30	2,7	26/12/2019 20:30	3,2	26/12/2019 21:30	1,1
26/12/2019 19:40	2,9	26/12/2019 20:40	3,5	26/12/2019 21:40	1,5
26/12/2019 19:50	3,4	26/12/2019 20:50	2,9	26/12/2019 21:50	1,6
26/12/2019 20:00	3,4	26/12/2019 21:00	2,8	26/12/2019 22:00	1,2

Anexo 6. Velocidades del viento cada 10 minutos año 2020.

Fecha	Velocidad	Fecha	Velocidad	Fecha	Velocidad
5/01/2020 23:10	1,3	7/01/2020 2:40	1,3	7/01/2020 9:00	1,2
5/01/2020 23:20	0,9	7/01/2020 2:50	1,9	7/01/2020 9:10	1,6
5/01/2020 23:30	1,1	7/01/2020 3:00	1,2	7/01/2020 9:20	1,6
5/01/2020 23:40	1,1	7/01/2020 3:10	1	7/01/2020 9:30	1,9
5/01/2020 23:50	1,2	7/01/2020 3:20	0,9	7/01/2020 9:40	2,3
6/01/2020 0:10	0,9	7/01/2020 3:30	2,5	7/01/2020 9:50	2,2
6/01/2020 0:20	0,8	7/01/2020 3:40	3,8	7/01/2020 10:00	3,8
6/01/2020 0:30	1,1	7/01/2020 3:50	4,4	7/01/2020 10:10	3,3
6/01/2020 0:40	1,1	7/01/2020 4:00	4,2	7/01/2020 10:20	3,7
6/01/2020 0:50	1,1	7/01/2020 4:10	4,1	7/01/2020 10:30	4
6/01/2020 1:00	0,9	7/01/2020 4:20	3,1	7/01/2020 10:40	5,1
6/01/2020 1:10	1,2	7/01/2020 4:30	2	7/01/2020 10:50	5,3
6/01/2020 1:20	1,5	7/01/2020 4:40	1,6	7/01/2020 11:00	5
6/01/2020 1:30	1,3	7/01/2020 4:50	1,8	7/01/2020 11:10	5
6/01/2020 1:40	0,9	7/01/2020 5:00	1,6	7/01/2020 11:20	4,9
6/01/2020 1:50	0,8	7/01/2020 5:10	1,4	7/01/2020 11:30	4,7
6/01/2020 2:00	1	7/01/2020 5:20	1,1	7/01/2020 11:40	4,9
6/01/2020 23:10	0,9	7/01/2020 5:30	0,9	7/01/2020 11:50	4,9
6/01/2020 23:20	1	7/01/2020 5:40	0,4	7/01/2020 12:00	5,4
6/01/2020 23:30	1,1	7/01/2020 5:50	0,7	7/01/2020 12:10	5,5
6/01/2020 23:40	1,1	7/01/2020 6:00	0,7	7/01/2020 12:20	4,4
6/01/2020 23:50	0,9	7/01/2020 6:10	0,9	7/01/2020 12:30	4,4
7/01/2020 0:10	1,2	7/01/2020 6:20	1,7	7/01/2020 12:40	5,2
7/01/2020 0:20	1,3	7/01/2020 6:30	1,8	7/01/2020 12:50	5,8
7/01/2020 0:30	1,1	7/01/2020 6:40	1,8	7/01/2020 13:00	4,7
7/01/2020 0:40	1	7/01/2020 6:50	1,5	7/01/2020 13:10	5,6
7/01/2020 0:50	1	7/01/2020 7:00	1,3	7/01/2020 13:20	6,4
7/01/2020 1:00	0,9	7/01/2020 7:10	2,8	7/01/2020 13:30	6,7
7/01/2020 1:10	0,5	7/01/2020 7:20	2,6	7/01/2020 13:40	6,1
7/01/2020 1:20	0,9	7/01/2020 7:30	2,4	7/01/2020 13:50	5,9
7/01/2020 1:30	1,6	7/01/2020 7:40	2	7/01/2020 14:00	5,4
7/01/2020 1:40	1,1	7/01/2020 7:50	1,9	7/01/2020 14:10	6,1
7/01/2020 1:50	1,7	7/01/2020 8:00	2	7/01/2020 14:20	5,7
7/01/2020 2:00	1,7	7/01/2020 8:10	1,9	7/01/2020 14:30	5,9
7/01/2020 2:10	1,5	7/01/2020 8:20	1,4	7/01/2020 14:40	5,7
7/01/2020 2:20	1,2	7/01/2020 8:30	1,3	7/01/2020 14:50	5,2
7/01/2020 2:30	1,5	7/01/2020 8:50	1,2	7/01/2020 15:00	5,2

Fecha	Velocidad	Fecha	Velocidad	Fecha	Velocidad
7/01/2020 15:10	5,5	7/01/2020 21:30	1	8/01/2020 3:50	1,6
7/01/2020 15:20	6,4	7/01/2020 21:40	1,1	8/01/2020 4:00	1,5
7/01/2020 15:30	6,3	7/01/2020 21:50	1,4	8/01/2020 4:10	0,7
7/01/2020 15:40	6,2	7/01/2020 22:00	1,4	8/01/2020 4:20	0,9
7/01/2020 16:00	5,4	7/01/2020 22:10	1,6	8/01/2020 4:30	1,1
7/01/2020 16:10	5,6	7/01/2020 22:20	1,7	8/01/2020 4:40	1,2
7/01/2020 16:20	5,4	7/01/2020 22:30	1,2	8/01/2020 4:50	1,2
7/01/2020 16:30	5,8	7/01/2020 22:40	0,7	8/01/2020 5:00	1,5
7/01/2020 16:40	5	7/01/2020 22:50	1,1	8/01/2020 5:10	1,9
7/01/2020 16:50	5,2	7/01/2020 23:00	1,1	8/01/2020 5:20	1,6
7/01/2020 17:00	4,3	7/01/2020 23:10	1,2	8/01/2020 5:30	1,2
7/01/2020 17:10	5,2	7/01/2020 23:20	1	8/01/2020 5:40	1,2
7/01/2020 17:20	4,8	7/01/2020 23:30	0,9	8/01/2020 5:50	1,1
7/01/2020 17:30	3,8	7/01/2020 23:40	1,7	8/01/2020 6:00	1,7
7/01/2020 17:40	3,6	7/01/2020 23:50	2,4	8/01/2020 6:10	1,3
7/01/2020 17:50	3,7	8/01/2020 0:10	1,9	8/01/2020 6:30	1,1
7/01/2020 18:00	3,3	8/01/2020 0:20	1,8	8/01/2020 6:40	1,2
7/01/2020 18:10	2,4	8/01/2020 0:30	2,4	8/01/2020 6:50	1,3
7/01/2020 18:20	2,1	8/01/2020 0:40	2,8	8/01/2020 7:00	1,1
7/01/2020 18:30	2	8/01/2020 0:50	2,5	8/01/2020 7:10	2,3
7/01/2020 18:40	1,5	8/01/2020 1:00	2,2	8/01/2020 7:20	1,7
7/01/2020 18:50	1,4	8/01/2020 1:10	1,6	8/01/2020 7:30	0,8
7/01/2020 19:00	1,4	8/01/2020 1:20	1,8	8/01/2020 7:40	1,6
7/01/2020 19:10	1,8	8/01/2020 1:30	1,9	8/01/2020 7:50	1,5
7/01/2020 19:20	1,8	8/01/2020 1:40	1,9	8/01/2020 8:00	1,9
7/01/2020 19:30	1,7	8/01/2020 1:50	1,8	8/01/2020 8:10	2,3
7/01/2020 19:40	1,9	8/01/2020 2:00	1,4	8/01/2020 8:20	1,9
7/01/2020 19:50	1,5	8/01/2020 2:10	1,4	8/01/2020 8:30	2,1
7/01/2020 20:00	1,4	8/01/2020 2:20	1,4	8/01/2020 8:40	1,9
7/01/2020 20:10	1,5	8/01/2020 2:30	1,3	8/01/2020 8:50	1,3
7/01/2020 20:20	1,4	8/01/2020 2:40	1,3	8/01/2020 9:00	1,9
7/01/2020 20:30	1,4	8/01/2020 2:50	1,6	8/01/2020 9:10	1,4
7/01/2020 20:40	1,6	8/01/2020 3:00	1,8	8/01/2020 9:20	1,4
7/01/2020 20:50	1,7	8/01/2020 3:10	2,4	8/01/2020 9:30	1,4
7/01/2020 21:00	1,8	8/01/2020 3:20	2	8/01/2020 9:40	1,5
7/01/2020 21:10	1,7	8/01/2020 3:30	1,7	8/01/2020 9:50	1,7
7/01/2020 21:20	1	8/01/2020 3:40	1,9	8/01/2020 10:00	1,6

Fecha	Velocidad	Fecha	Velocidad	Fecha	Velocidad
8/01/2020 10:10	1,4	8/01/2020 16:20	5,1	8/01/2020 22:30	1,9
8/01/2020 10:20	1,8	8/01/2020 16:30	5	8/01/2020 22:40	2,5
8/01/2020 10:30	2,4	8/01/2020 16:40	5,8	8/01/2020 22:50	2
8/01/2020 10:40	2,9	8/01/2020 16:50	5,7	8/01/2020 23:00	2,4
8/01/2020 10:50	3,6	8/01/2020 17:00	5,3	8/01/2020 23:10	2,2
8/01/2020 11:00	2,3	8/01/2020 17:10	4,6	8/01/2020 23:20	2,6
8/01/2020 11:10	3,6	8/01/2020 17:20	4,1	8/01/2020 23:30	3
8/01/2020 11:20	5	8/01/2020 17:30	4,3	8/01/2020 23:40	4,5
8/01/2020 11:30	5,4	8/01/2020 17:40	4,4	8/01/2020 23:50	3,6
8/01/2020 11:40	6	8/01/2020 17:50	3,8	9/01/2020 0:10	2,3
8/01/2020 11:50	6,4	8/01/2020 18:00	3,9	9/01/2020 0:20	2,4
8/01/2020 12:00	6,8	8/01/2020 18:10	3,1	9/01/2020 0:30	1,6
8/01/2020 12:10	6	8/01/2020 18:20	3	9/01/2020 0:40	1,7
8/01/2020 12:20	6,4	8/01/2020 18:30	3	9/01/2020 0:50	1,8
8/01/2020 12:30	5,9	8/01/2020 18:40	2,4	9/01/2020 1:00	1,9
8/01/2020 12:40	6,1	8/01/2020 18:50	2	9/01/2020 1:10	2
8/01/2020 12:50	6	8/01/2020 19:00	2,2	9/01/2020 1:20	1,8
8/01/2020 13:00	5,7	8/01/2020 19:10	2,2	9/01/2020 1:30	1,3
8/01/2020 13:10	5,2	8/01/2020 19:20	1,5	9/01/2020 1:40	1
8/01/2020 13:20	5,9	8/01/2020 19:30	1,9	9/01/2020 1:50	0,8
8/01/2020 13:30	5,6	8/01/2020 19:40	1,8	9/01/2020 2:00	1,7
8/01/2020 13:40	5,5	8/01/2020 19:50	1,8	9/01/2020 2:10	1,4
8/01/2020 13:50	5,7	8/01/2020 20:00	1,9	9/01/2020 2:20	1
8/01/2020 14:00	7,2	8/01/2020 20:10	1,1	9/01/2020 2:30	0,7
8/01/2020 14:10	6,6	8/01/2020 20:20	0,9	9/01/2020 2:40	1
8/01/2020 14:20	5,8	8/01/2020 20:30	0,6	9/01/2020 2:50	0,5
8/01/2020 14:30	7,2	8/01/2020 20:40	0,7	9/01/2020 3:00	0,9
8/01/2020 14:40	6,8	8/01/2020 20:50	1	9/01/2020 3:10	0,5
8/01/2020 14:50	5,9	8/01/2020 21:00	0,9	9/01/2020 3:20	0,9
8/01/2020 15:00	6	8/01/2020 21:10	0,5	9/01/2020 3:30	0,6
8/01/2020 15:10	6,7	8/01/2020 21:20	0,9	9/01/2020 3:40	0,5
8/01/2020 15:20	6,1	8/01/2020 21:30	1,8	9/01/2020 3:50	0,3
8/01/2020 15:30	5,2	8/01/2020 21:40	1,5	9/01/2020 4:00	0,8
8/01/2020 15:40	5,6	8/01/2020 21:50	1,7	9/01/2020 4:10	0,7
8/01/2020 15:50	5,7	8/01/2020 22:00	1,8	9/01/2020 4:20	1,2
8/01/2020 16:00	6	8/01/2020 22:10	1,9	9/01/2020 4:30	0,8
8/01/2020 16:10	5,9	8/01/2020 22:20	2,1	9/01/2020 4:40	0,6

Fecha	Velocidad	Fecha	Velocidad	Fecha	Velocidad
9/01/2020 4:50	0,5	9/01/2020 11:00	5,7	9/01/2020 17:10	4,5
9/01/2020 5:00	0,7	9/01/2020 11:10	4,9	9/01/2020 17:20	4,1
9/01/2020 5:10	1,4	9/01/2020 11:20	4,7	9/01/2020 17:30	3,9
9/01/2020 5:20	0,9	9/01/2020 11:30	3,8	9/01/2020 17:40	3,7
9/01/2020 5:30	0,5	9/01/2020 11:40	4,2	9/01/2020 17:50	4
9/01/2020 5:40	0,9	9/01/2020 11:50	3,8	9/01/2020 18:00	2,9
9/01/2020 5:50	1,5	9/01/2020 12:00	3,5	9/01/2020 18:10	2,7
9/01/2020 6:00	2	9/01/2020 12:10	4,1	9/01/2020 18:20	2,1
9/01/2020 6:10	1,4	9/01/2020 12:20	5,2	9/01/2020 18:30	1,3
9/01/2020 6:20	1,1	9/01/2020 12:30	3,9	9/01/2020 18:40	2,2
9/01/2020 6:30	1,1	9/01/2020 12:40	3,3	9/01/2020 18:50	1,9
9/01/2020 6:40	0,7	9/01/2020 12:50	3,6	9/01/2020 19:00	2,1
9/01/2020 6:50	1,2	9/01/2020 13:00	4,8	9/01/2020 19:10	1,7
9/01/2020 7:00	1,4	9/01/2020 13:10	5,9	9/01/2020 19:20	1,4
9/01/2020 7:10	1,7	9/01/2020 13:20	5,9	9/01/2020 19:30	1,1
9/01/2020 7:20	1,2	9/01/2020 13:30	5,1	9/01/2020 19:40	1,3
9/01/2020 7:30	1,2	9/01/2020 13:40	5,4	9/01/2020 19:50	1
9/01/2020 7:40	0,8	9/01/2020 13:50	6,2	9/01/2020 20:00	0,9
9/01/2020 7:50	0,9	9/01/2020 14:00	5,6	9/01/2020 20:10	1,2
9/01/2020 8:00	0,7	9/01/2020 14:10	6,2	9/01/2020 20:20	0,8
9/01/2020 8:10	0,8	9/01/2020 14:20	6,1	9/01/2020 20:30	1,2
9/01/2020 8:20	1,6	9/01/2020 14:30	6,2	9/01/2020 20:40	0,9
9/01/2020 8:30	1,2	9/01/2020 14:40	5,8	9/01/2020 20:50	0,8
9/01/2020 8:40	1,8	9/01/2020 14:50	5,7	9/01/2020 21:00	1
9/01/2020 8:50	1,5	9/01/2020 15:00	6,6	9/01/2020 21:10	1,6
9/01/2020 9:00	1,7	9/01/2020 15:10	6,2	9/01/2020 21:20	2,2
9/01/2020 9:10	4,1	9/01/2020 15:20	6,1	9/01/2020 21:30	1,9
9/01/2020 9:20	3,2	9/01/2020 15:30	6,4	9/01/2020 21:40	1,7
9/01/2020 9:30	4,3	9/01/2020 15:40	6,2	9/01/2020 21:50	0,7
9/01/2020 9:40	4,2	9/01/2020 15:50	7	9/01/2020 22:00	0,5
9/01/2020 9:50	3,6	9/01/2020 16:00	6	9/01/2020 22:10	0,4
9/01/2020 10:00	4,2	9/01/2020 16:10	5,4	9/01/2020 22:20	1,3
9/01/2020 10:10	4,6	9/01/2020 16:20	6,5	9/01/2020 22:30	1,5
9/01/2020 10:20	5,1	9/01/2020 16:30	5,2	9/01/2020 22:40	2,1
9/01/2020 10:30	4,8	9/01/2020 16:40	4,4	9/01/2020 22:50	1,9
9/01/2020 10:40	5	9/01/2020 16:50	5,3	9/01/2020 23:00	2,3
9/01/2020 10:50	5,2	9/01/2020 17:00	4,3	9/01/2020 23:10	2,3

Fecha	Velocidad	Fecha	Velocidad	Fecha	Velocidad
9/01/2020 23:20	2	10/01/2020 5:40	1,3	10/01/2020 11:50	13,3
9/01/2020 23:30	2,2	10/01/2020 5:50	0,7	10/01/2020 12:00	13,1
9/01/2020 23:40	2,7	10/01/2020 6:00	1,6	10/01/2020 12:10	10,9
9/01/2020 23:50	2,6	10/01/2020 6:10	1,5	10/01/2020 12:20	11,4
10/01/2020 0:10	2,4	10/01/2020 6:20	1,1	10/01/2020 12:30	12
10/01/2020 0:20	1,8	10/01/2020 6:30	1,1	10/01/2020 12:40	12
10/01/2020 0:30	1,4	10/01/2020 6:40	0,5	10/01/2020 12:50	11,6
10/01/2020 0:40	1,3	10/01/2020 6:50	1,3	10/01/2020 13:00	11,1
10/01/2020 0:50	1,3	10/01/2020 7:00	1,6	10/01/2020 13:10	10,7
10/01/2020 1:00	1,6	10/01/2020 7:10	1,5	10/01/2020 13:20	11,2
10/01/2020 1:10	1,8	10/01/2020 7:20	0,9	10/01/2020 13:30	10,1
10/01/2020 1:20	1,2	10/01/2020 7:30	1,2	10/01/2020 13:40	8,9
10/01/2020 1:30	1,6	10/01/2020 7:40	1	10/01/2020 13:50	9,8
10/01/2020 1:40	1,8	10/01/2020 7:50	1,9	10/01/2020 14:00	9,8
10/01/2020 1:50	2,7	10/01/2020 8:00	1,3	10/01/2020 14:10	10,9
10/01/2020 2:00	3,2	10/01/2020 8:10	2	10/01/2020 14:20	10,3
10/01/2020 2:10	2,2	10/01/2020 8:20	1,3	10/01/2020 14:30	9,4
10/01/2020 2:20	2	10/01/2020 8:30	1,4	10/01/2020 14:40	9,7
10/01/2020 2:30	1,8	10/01/2020 8:40	1,1	10/01/2020 14:50	8,8
10/01/2020 2:40	0,8	10/01/2020 8:50	1,4	10/01/2020 15:00	9,6
10/01/2020 2:50	1,1	10/01/2020 9:00	6,2	10/01/2020 15:10	9,9
10/01/2020 3:00	1,3	10/01/2020 9:10	7	10/01/2020 15:20	9,8
10/01/2020 3:10	2,4	10/01/2020 9:20	8,3	10/01/2020 15:30	9,5
10/01/2020 3:20	1,9	10/01/2020 9:30	7,9	10/01/2020 15:40	9,6
10/01/2020 3:30	1,5	10/01/2020 9:40	8,1	10/01/2020 15:50	8,1
10/01/2020 3:40	1,6	10/01/2020 9:50	8,5	10/01/2020 16:00	9,4
10/01/2020 3:50	1,3	10/01/2020 10:00	8,9	10/01/2020 16:10	11,4
10/01/2020 4:00	2,1	10/01/2020 10:10	10,8	10/01/2020 16:20	10,1
10/01/2020 4:10	1,6	10/01/2020 10:20	9,2	10/01/2020 16:30	9,8
10/01/2020 4:20	1,8	10/01/2020 10:30	11,5	10/01/2020 16:40	10,3
10/01/2020 4:30	1,1	10/01/2020 10:40	10,6	10/01/2020 16:50	9,5
10/01/2020 4:40	0,8	10/01/2020 10:50	11,1	10/01/2020 17:00	9,6
10/01/2020 4:50	0,8	10/01/2020 11:00	12,5	10/01/2020 17:10	8,4
10/01/2020 5:00	1,2	10/01/2020 11:10	13,2	10/01/2020 17:20	7,7
10/01/2020 5:10	1,4	10/01/2020 11:20	12,4	10/01/2020 17:30	7,8
10/01/2020 5:20	1,3	10/01/2020 11:30	10,4	10/01/2020 17:40	8
10/01/2020 5:30	1	10/01/2020 11:40	11,9	10/01/2020 17:50	7,3

Fecha	Velocidad	Fecha	Velocidad	Fecha	Velocidad
10/01/2020 18:00	8,6	11/01/2020 0:20	6,3	11/01/2020 6:30	1,2
10/01/2020 18:10	9,1	11/01/2020 0:30	6,1	11/01/2020 6:40	1,4
10/01/2020 18:20	7,7	11/01/2020 0:40	5,2	11/01/2020 6:50	1,7
10/01/2020 18:30	6,3	11/01/2020 0:50	5,9	11/01/2020 7:00	1,3
10/01/2020 18:40	7,3	11/01/2020 1:00	6,1	11/01/2020 7:10	0,6
10/01/2020 18:50	7	11/01/2020 1:10	5,4	11/01/2020 7:20	1,8
10/01/2020 19:00	5,8	11/01/2020 1:20	5,6	11/01/2020 7:30	1,4
10/01/2020 19:10	5,5	11/01/2020 1:30	4,7	11/01/2020 7:40	1,9
10/01/2020 19:20	6,2	11/01/2020 1:40	4,4	11/01/2020 7:50	2,6
10/01/2020 19:30	6,9	11/01/2020 1:50	4,4	11/01/2020 8:00	2,1
10/01/2020 19:40	5,9	11/01/2020 2:00	4,9	11/01/2020 8:10	1,4
10/01/2020 19:50	6,2	11/01/2020 2:10	4,7	11/01/2020 8:20	1,3
10/01/2020 20:00	5,4	11/01/2020 2:20	4,6	11/01/2020 8:30	2,2
10/01/2020 20:10	4,7	11/01/2020 2:30	3,7	11/01/2020 8:40	2,1
10/01/2020 20:20	4,3	11/01/2020 2:40	4,4	11/01/2020 8:50	1,5
10/01/2020 20:30	4,6	11/01/2020 2:50	3,8	11/01/2020 9:00	1,8
10/01/2020 20:40	5	11/01/2020 3:00	3,2	11/01/2020 9:10	2,2
10/01/2020 20:50	4,5	11/01/2020 3:10	3,1	11/01/2020 9:20	1,5
10/01/2020 21:00	5,7	11/01/2020 3:20	2,6	11/01/2020 9:30	2
10/01/2020 21:10	4,9	11/01/2020 3:30	3,7	11/01/2020 9:40	1,9
10/01/2020 21:20	4,3	11/01/2020 3:40	3,1	11/01/2020 10:20	0,7
10/01/2020 21:30	4	11/01/2020 3:50	3,3	11/01/2020 10:30	1,3
10/01/2020 21:40	2,1	11/01/2020 4:00	2	11/01/2020 10:40	1,9
10/01/2020 21:50	2,9	11/01/2020 4:10	2,1	11/01/2020 10:50	1,4
10/01/2020 22:00	1,8	11/01/2020 4:20	1,3	11/01/2020 11:00	1,4
10/01/2020 22:10	1,2	11/01/2020 4:30	2,3	11/01/2020 11:10	1,8
10/01/2020 22:20	2,2	11/01/2020 4:40	1,3	11/01/2020 11:20	1
10/01/2020 22:30	5,1	11/01/2020 4:50	1,5	11/01/2020 11:30	1,3
10/01/2020 22:40	6,8	11/01/2020 5:00	2,5	11/01/2020 11:40	1,3
10/01/2020 22:50	3,8	11/01/2020 5:10	1,4	11/01/2020 11:50	2,7
10/01/2020 23:00	3,1	11/01/2020 5:20	1,7	11/01/2020 12:00	2,5
10/01/2020 23:10	3,8	11/01/2020 5:30	1,1	11/01/2020 12:10	4,2
10/01/2020 23:20	2,6	11/01/2020 5:40	0,4	11/01/2020 12:20	5
10/01/2020 23:30	2,7	11/01/2020 5:50	0,5	11/01/2020 12:30	4,1
10/01/2020 23:40	1,8	11/01/2020 6:00	0,6	11/01/2020 12:40	4,3
10/01/2020 23:50	3,2	11/01/2020 6:10	1	11/01/2020 12:50	4,9
11/01/2020 0:10	5,3	11/01/2020 6:20	1,3	11/01/2020 13:00	5,3

Fecha	Velocidad	Fecha	Velocidad	Fecha	Velocidad
11/01/2020 13:10	5,2	11/01/2020 19:20	1,1	12/01/2020 1:40	0,7
11/01/2020 13:20	4,4	11/01/2020 19:30	1,7	12/01/2020 1:50	0,5
11/01/2020 13:30	4,2	11/01/2020 19:40	1,5	12/01/2020 2:00	1,2
11/01/2020 13:40	4,6	11/01/2020 19:50	1,3	12/01/2020 2:10	1,3
11/01/2020 13:50	3,8	11/01/2020 20:00	0,6	12/01/2020 2:20	1,3
11/01/2020 14:00	3,3	11/01/2020 20:10	1,3	12/01/2020 2:30	0,8
11/01/2020 14:10	4	11/01/2020 20:20	2,5	12/01/2020 2:40	2,1
11/01/2020 14:20	2,7	11/01/2020 20:30	2,1	12/01/2020 2:50	2,2
11/01/2020 14:30	3,6	11/01/2020 20:40	1,2	12/01/2020 3:00	1,6
11/01/2020 14:40	2,7	11/01/2020 20:50	1,7	12/01/2020 3:10	1,4
11/01/2020 14:50	2,8	11/01/2020 21:00	2,3	12/01/2020 3:20	1,4
11/01/2020 15:00	2,3	11/01/2020 21:10	2,2	12/01/2020 3:30	1,8
11/01/2020 15:10	3,4	11/01/2020 21:20	1,9	12/01/2020 3:40	1,9
11/01/2020 15:20	3,3	11/01/2020 21:30	2,7	12/01/2020 3:50	1,7
11/01/2020 15:30	2,4	11/01/2020 21:40	1,9	12/01/2020 4:00	1,7
11/01/2020 15:40	4,2	11/01/2020 21:50	2,9	12/01/2020 4:10	2,7
11/01/2020 15:50	3,7	11/01/2020 22:00	2,2	12/01/2020 4:20	2,7
11/01/2020 16:00	4,1	11/01/2020 22:10	2,2	12/01/2020 4:30	1,8
11/01/2020 16:10	4	11/01/2020 22:20	1,9	12/01/2020 4:40	1
11/01/2020 16:20	4,5	11/01/2020 22:30	2,1	12/01/2020 4:50	1,4
11/01/2020 16:30	4	11/01/2020 22:40	1,9	12/01/2020 5:00	1
11/01/2020 16:40	2,9	11/01/2020 22:50	2,5	12/01/2020 5:10	1,7
11/01/2020 16:50	3,3	11/01/2020 23:00	2,8	12/01/2020 5:20	2,1
11/01/2020 17:00	3,9	11/01/2020 23:10	2,6	12/01/2020 5:30	1,7
11/01/2020 17:10	3,3	11/01/2020 23:20	1	12/01/2020 5:40	1,8
11/01/2020 17:20	4,2	11/01/2020 23:30	0,9	12/01/2020 5:50	1,6
11/01/2020 17:30	3,8	11/01/2020 23:40	0,9	12/01/2020 6:00	1,7
11/01/2020 17:40	4,9	11/01/2020 23:50	3,2	12/01/2020 6:10	2,1
11/01/2020 17:50	4,3	12/01/2020 0:10	3,1	12/01/2020 6:20	2,1
11/01/2020 18:00	4,1	12/01/2020 0:20	3,1	12/01/2020 6:30	2,3
11/01/2020 18:10	3,1	12/01/2020 0:30	2,8	12/01/2020 6:40	1,6
11/01/2020 18:20	3,1	12/01/2020 0:40	0,9	12/01/2020 6:50	1,3
11/01/2020 18:30	2,3	12/01/2020 0:50	1,8	12/01/2020 7:00	1,5
11/01/2020 18:40	2,5	12/01/2020 1:00	0,8	12/01/2020 7:10	2,1
11/01/2020 18:50	2	12/01/2020 1:10	0,6	12/01/2020 7:20	2
11/01/2020 19:00	1,6	12/01/2020 1:20	1,3	12/01/2020 7:30	2,3
11/01/2020 19:10	0,7	12/01/2020 1:30	1,3	12/01/2020 7:40	1,5

Fecha	Velocidad	Fecha	Velocidad	Fecha	Velocidad
12/01/2020 7:50	1,5	12/01/2020 14:00	6	12/01/2020 20:10	1,5
12/01/2020 8:00	1,9	12/01/2020 14:10	6,6	12/01/2020 20:20	0,9
12/01/2020 8:10	2	12/01/2020 14:20	4,1	12/01/2020 20:30	1,2
12/01/2020 8:20	2,6	12/01/2020 14:30	4,4	12/01/2020 20:40	1,4
12/01/2020 8:30	1,9	12/01/2020 14:40	5	12/01/2020 20:50	1,7
12/01/2020 8:40	2,6	12/01/2020 14:50	5,1	12/01/2020 21:00	1,5
12/01/2020 8:50	3,1	12/01/2020 15:00	5,8	12/01/2020 21:10	1
12/01/2020 9:00	3,1	12/01/2020 15:10	5	12/01/2020 21:20	1,2
12/01/2020 9:10	7,2	12/01/2020 15:20	5,4	12/01/2020 21:30	1,1
12/01/2020 9:20	7,1	12/01/2020 15:30	4,1	12/01/2020 21:40	0,9
12/01/2020 9:30	8	12/01/2020 15:40	4,3	12/01/2020 21:50	1,5
12/01/2020 9:40	7,3	12/01/2020 15:50	4,6	12/01/2020 22:00	0,5
12/01/2020 9:50	6,5	12/01/2020 16:00	4,5	12/01/2020 22:10	0,7
12/01/2020 10:00	6,8	12/01/2020 16:10	4,4	12/01/2020 22:20	0,4
12/01/2020 10:10	7	12/01/2020 16:20	5,1	12/01/2020 22:30	1,4
12/01/2020 10:20	6,3	12/01/2020 16:30	4,5	12/01/2020 22:40	1,5
12/01/2020 10:30	5,9	12/01/2020 16:40	4,7	12/01/2020 22:50	1,8
12/01/2020 10:40	6,7	12/01/2020 16:50	4,5	12/01/2020 23:00	1,7
12/01/2020 10:50	8,2	12/01/2020 17:00	3,6	13/01/2020 1:10	1
12/01/2020 11:00	7,4	12/01/2020 17:10	3,9	13/01/2020 1:20	1,2
12/01/2020 11:10	7,5	12/01/2020 17:20	3,4	13/01/2020 1:30	2,2
12/01/2020 11:20	7,7	12/01/2020 17:30	2,8	13/01/2020 1:40	2,4
12/01/2020 11:30	7,4	12/01/2020 17:40	2,3	13/01/2020 1:50	0,8
12/01/2020 11:40	7,9	12/01/2020 17:50	1,9	13/01/2020 2:00	1,6
12/01/2020 11:50	6,8	12/01/2020 18:00	1,9	13/01/2020 2:10	0,9
12/01/2020 12:00	5,8	12/01/2020 18:10	1,6	13/01/2020 2:20	1,4
12/01/2020 12:10	7,1	12/01/2020 18:20	1,7	13/01/2020 2:30	1,3
12/01/2020 12:20	6,5	12/01/2020 18:30	1,9	13/01/2020 2:40	1,2
12/01/2020 12:30	7,9	12/01/2020 18:40	1,8	13/01/2020 2:50	1,1
12/01/2020 12:40	7,3	12/01/2020 18:50	1,6	13/01/2020 3:00	0,8
12/01/2020 12:50	7,4	12/01/2020 19:00	1,4	13/01/2020 3:10	0,7
12/01/2020 13:00	5,6	12/01/2020 19:10	1	13/01/2020 3:20	1,1
12/01/2020 13:10	4,5	12/01/2020 19:20	1	13/01/2020 3:30	2,4
12/01/2020 13:20	2,5	12/01/2020 19:30	1	13/01/2020 3:40	1,8
12/01/2020 13:30	5,2	12/01/2020 19:40	0,8	13/01/2020 3:50	0,9
12/01/2020 13:40	5,4	12/01/2020 19:50	0,8	13/01/2020 4:00	1
12/01/2020 13:50	5,9	12/01/2020 20:00	1,2	13/01/2020 4:10	0,7

Fecha	Velocidad	Fecha	Velocidad	Fecha	Velocidad
13/01/2020 4:20	0,8	13/01/2020 10:30	1,5	13/01/2020 16:40	3
13/01/2020 4:30	1,2	13/01/2020 10:40	1,9	13/01/2020 16:50	2,9
13/01/2020 4:40	1,2	13/01/2020 10:50	1,3	13/01/2020 17:00	2,3
13/01/2020 4:50	0,9	13/01/2020 11:00	2,9	13/01/2020 17:10	2
13/01/2020 5:00	0,7	13/01/2020 11:10	2,1	13/01/2020 17:20	1,9
13/01/2020 5:10	1,3	13/01/2020 11:20	2,4	13/01/2020 17:30	1,2
13/01/2020 5:20	2,5	13/01/2020 11:30	3,2	13/01/2020 17:40	1,3
13/01/2020 5:30	2,4	13/01/2020 11:40	2,9	13/01/2020 17:50	1,5
13/01/2020 5:40	1,5	13/01/2020 11:50	3,3	13/01/2020 18:00	2,3
13/01/2020 5:50	0,9	13/01/2020 12:00	2,1	13/01/2020 18:10	2,4
13/01/2020 6:00	1,1	13/01/2020 12:10	3,7	13/01/2020 18:20	2,6
13/01/2020 6:10	0,5	13/01/2020 12:20	3,5	13/01/2020 18:30	2
13/01/2020 6:20	1	13/01/2020 12:30	4,3	13/01/2020 18:40	2,4
13/01/2020 6:30	1,4	13/01/2020 12:40	5,1	13/01/2020 18:50	2,6
13/01/2020 6:40	1,6	13/01/2020 12:50	4,4	13/01/2020 19:00	2,3
13/01/2020 6:50	1,4	13/01/2020 13:00	3,9	13/01/2020 19:10	1,4
13/01/2020 7:00	1,5	13/01/2020 13:10	2,2	13/01/2020 19:20	1,8
13/01/2020 7:10	1	13/01/2020 13:20	2,4	13/01/2020 19:30	1,2
13/01/2020 7:20	1	13/01/2020 13:30	2,7	13/01/2020 19:40	1,2
13/01/2020 7:30	0,8	13/01/2020 13:40	3	13/01/2020 19:50	1,8
13/01/2020 7:40	1,2	13/01/2020 13:50	2	13/01/2020 20:00	1,4
13/01/2020 7:50	1,4	13/01/2020 14:00	1,7	13/01/2020 20:10	0,6
13/01/2020 8:00	1,4	13/01/2020 14:10	1,9	13/01/2020 20:20	1,2
13/01/2020 8:10	0,9	13/01/2020 14:20	2,3	13/01/2020 20:30	0,6
13/01/2020 8:20	0,8	13/01/2020 14:30	3,7	13/01/2020 20:40	0,5
13/01/2020 8:30	2	13/01/2020 14:40	2,6	13/01/2020 20:50	0,5
13/01/2020 8:40	2,4	13/01/2020 14:50	3,3	13/01/2020 21:00	1
13/01/2020 8:50	3,5	13/01/2020 15:00	3,8	13/01/2020 21:10	0,7
13/01/2020 9:00	3,8	13/01/2020 15:10	2,1	13/01/2020 21:20	0,4
13/01/2020 9:10	3	13/01/2020 15:20	3,5	13/01/2020 21:30	0,3
13/01/2020 9:20	3	13/01/2020 15:30	3,2	13/01/2020 21:40	1,1
13/01/2020 9:30	2,8	13/01/2020 15:40	3,1	13/01/2020 21:50	1,1
13/01/2020 9:40	3,2	13/01/2020 15:50	2,6	13/01/2020 22:00	0,5
13/01/2020 9:50	3	13/01/2020 16:00	3,5	13/01/2020 22:10	0,5
13/01/2020 10:00	3,3	13/01/2020 16:10	2,6	13/01/2020 22:20	0,6
13/01/2020 10:10	2,3	13/01/2020 16:20	1,9	13/01/2020 22:30	1,4
13/01/2020 10:20	1,7	13/01/2020 16:30	2,1	13/01/2020 22:40	1,9

Fecha	Velocidad	Fecha	Velocidad	Fecha	Velocidad
13/01/2020 22:50	1,8	14/01/2020 6:10	1,3	14/01/2020 12:20	3,8
13/01/2020 23:00	1,8	14/01/2020 6:20	1,2	14/01/2020 12:30	4,7
13/01/2020 23:10	1,7	14/01/2020 6:30	0,7	14/01/2020 12:40	4,8
13/01/2020 23:20	1,7	14/01/2020 6:40	0,6	14/01/2020 12:50	4,9
13/01/2020 23:30	1,2	14/01/2020 6:50	0,6	14/01/2020 13:00	5
13/01/2020 23:40	1,3	14/01/2020 7:00	0,8	14/01/2020 13:10	5,5
13/01/2020 23:50	1,2	14/01/2020 7:10	1	14/01/2020 13:20	5,7
14/01/2020 0:10	0,8	14/01/2020 7:20	0,9	14/01/2020 13:30	4,8
14/01/2020 0:20	0,5	14/01/2020 7:30	0,9	14/01/2020 13:40	4,1
14/01/2020 0:30	1,4	14/01/2020 7:40	1,1	14/01/2020 13:50	3,8
14/01/2020 0:40	1,2	14/01/2020 7:50	0,9	14/01/2020 14:00	3,2
14/01/2020 0:50	1,1	14/01/2020 8:00	1	14/01/2020 14:10	3
14/01/2020 1:00	2	14/01/2020 8:10	0,8	14/01/2020 14:20	3,3
14/01/2020 1:10	1,6	14/01/2020 8:20	0,7	14/01/2020 14:30	4,5
14/01/2020 1:20	1,4	14/01/2020 8:30	1,5	14/01/2020 14:40	4,5
14/01/2020 1:30	1,5	14/01/2020 8:40	2,2	14/01/2020 14:50	5,2
14/01/2020 1:40	1	14/01/2020 8:50	3	14/01/2020 15:00	4,4
14/01/2020 1:50	0,9	14/01/2020 9:00	3	14/01/2020 15:10	4,5
14/01/2020 2:00	0,9	14/01/2020 9:10	3,7	14/01/2020 15:20	3,9
14/01/2020 3:10	3,1	14/01/2020 9:20	4,4	14/01/2020 15:30	3,7
14/01/2020 3:20	3,1	14/01/2020 9:30	4,9	14/01/2020 15:40	4,4
14/01/2020 3:30	3,5	14/01/2020 9:40	5,1	14/01/2020 15:50	4,3
14/01/2020 3:40	4,4	14/01/2020 9:50	4,7	14/01/2020 16:00	4,2
14/01/2020 3:50	2,8	14/01/2020 10:00	5	14/01/2020 16:10	4,3
14/01/2020 4:00	3	14/01/2020 10:10	5	14/01/2020 16:20	4,5
14/01/2020 4:10	2,9	14/01/2020 10:20	5,2	14/01/2020 16:30	4,3
14/01/2020 4:20	2,5	14/01/2020 10:30	4,3	14/01/2020 16:40	4,4
14/01/2020 4:30	2,2	14/01/2020 10:40	4	14/01/2020 16:50	4,4
14/01/2020 4:40	1,7	14/01/2020 10:50	3,9	14/01/2020 17:00	4,5
14/01/2020 4:50	0,5	14/01/2020 11:00	3,4	14/01/2020 17:10	4
14/01/2020 5:00	0,8	14/01/2020 11:10	2,9	14/01/2020 17:20	3,4
14/01/2020 5:10	1	14/01/2020 11:20	2,6	14/01/2020 17:30	2,9
14/01/2020 5:20	1,3	14/01/2020 11:30	4,4	14/01/2020 17:40	2,8
14/01/2020 5:30	1,3	14/01/2020 11:40	2,4	14/01/2020 17:50	2,6
14/01/2020 5:40	1	14/01/2020 11:50	4,6	14/01/2020 18:00	2,2
14/01/2020 5:50	0,9	14/01/2020 12:00	3,6	14/01/2020 18:10	2,1
14/01/2020 6:00	1,3	14/01/2020 12:10	3,3	14/01/2020 18:20	2,2

Fecha	Velocidad	Fecha	Velocidad	Fecha	Velocidad
14/01/2020 18:30	1,8	15/01/2020 0:50	1,4	15/01/2020 7:00	0,3
14/01/2020 18:40	1	15/01/2020 1:00	1,7	15/01/2020 7:10	0,7
14/01/2020 18:50	0,5	15/01/2020 1:10	0,5	15/01/2020 7:20	0,6
14/01/2020 19:00	0,5	15/01/2020 1:20	0,4	15/01/2020 7:30	0,9
14/01/2020 19:10	0,7	15/01/2020 1:30	1,3	15/01/2020 7:40	2,1
14/01/2020 19:20	0,6	15/01/2020 1:40	0,8	15/01/2020 8:00	1,8
14/01/2020 19:30	0,6	15/01/2020 1:50	0,4	15/01/2020 8:10	1,7
14/01/2020 19:40	0,5	15/01/2020 2:00	0,8	15/01/2020 8:20	2,2
14/01/2020 19:50	0,6	15/01/2020 2:10	0,6	15/01/2020 8:30	2
14/01/2020 20:00	0,4	15/01/2020 2:20	1	15/01/2020 8:40	1,4
14/01/2020 20:10	0,4	15/01/2020 2:30	0,4	15/01/2020 8:50	1,3
14/01/2020 20:20	0,6	15/01/2020 2:40	0,2	15/01/2020 9:00	2,3
14/01/2020 20:30	0,4	15/01/2020 2:50	1,3	15/01/2020 9:10	1,5
14/01/2020 20:40	0,8	15/01/2020 3:00	1,7	15/01/2020 9:20	0,9
14/01/2020 20:50	0,5	15/01/2020 3:10	0,8	15/01/2020 9:30	1,5
14/01/2020 21:00	0,7	15/01/2020 3:20	0,6	15/01/2020 9:40	1,8
14/01/2020 21:10	0,3	15/01/2020 3:30	3,7	15/01/2020 9:50	4,3
14/01/2020 21:20	0,5	15/01/2020 3:40	3,5	15/01/2020 10:00	7,1
14/01/2020 21:30	0,7	15/01/2020 3:50	2,7	15/01/2020 10:10	6,3
14/01/2020 21:40	0,9	15/01/2020 4:00	1,9	15/01/2020 10:20	9,6
14/01/2020 21:50	0,8	15/01/2020 4:10	1,5	15/01/2020 10:30	9,2
14/01/2020 22:00	1,1	15/01/2020 4:20	2	15/01/2020 10:40	10,5
14/01/2020 22:10	0,7	15/01/2020 4:30	1,2	15/01/2020 10:50	8,1
14/01/2020 22:20	0,5	15/01/2020 4:40	0,5	15/01/2020 11:00	8,8
14/01/2020 22:30	0,9	15/01/2020 4:50	0,8	15/01/2020 11:10	9
14/01/2020 22:40	1,2	15/01/2020 5:00	0,4	15/01/2020 11:20	9,8
14/01/2020 22:50	0,6	15/01/2020 5:10	0,3	15/01/2020 11:30	9,7
14/01/2020 23:00	0,9	15/01/2020 5:20	0,6	15/01/2020 11:40	10,3
14/01/2020 23:10	0,4	15/01/2020 5:30	0,8	15/01/2020 11:50	9,6
14/01/2020 23:20	0,6	15/01/2020 5:40	0,3	15/01/2020 12:00	9,5
14/01/2020 23:30	0,9	15/01/2020 5:50	0,4	15/01/2020 12:10	9,2
14/01/2020 23:40	0,4	15/01/2020 6:00	0,8	15/01/2020 12:20	10,8
14/01/2020 23:50	0,4	15/01/2020 6:10	0,7	15/01/2020 12:30	10
15/01/2020 0:10	0,5	15/01/2020 6:20	0,4	15/01/2020 12:40	10
15/01/2020 0:20	0,6	15/01/2020 6:30	0,5	15/01/2020 12:50	8,1
15/01/2020 0:30	0,6	15/01/2020 6:40	0,2	15/01/2020 13:00	8,9
15/01/2020 0:40	0,4	15/01/2020 6:50	0,3	15/01/2020 13:10	9,3

Fecha	Velocidad	Fecha	Velocidad	Fecha	Velocidad
15/01/2020 13:20	9,5	15/01/2020 19:30	1,4	16/01/2020 1:50	1,3
15/01/2020 13:30	8,5	15/01/2020 19:40	1,5	16/01/2020 2:00	1,3
15/01/2020 13:40	8,6	15/01/2020 19:50	0,9	16/01/2020 2:10	0,9
15/01/2020 13:50	8,8	15/01/2020 20:00	0,7	16/01/2020 2:20	0,4
15/01/2020 14:00	9,1	15/01/2020 20:10	0,9	16/01/2020 2:30	1
15/01/2020 14:10	9,9	15/01/2020 20:20	0,6	16/01/2020 2:40	1
15/01/2020 14:20	8,8	15/01/2020 20:30	0,4	16/01/2020 2:50	0,9
15/01/2020 14:30	8,8	15/01/2020 20:40	1,1	16/01/2020 3:00	1,1
15/01/2020 14:40	8,3	15/01/2020 20:50	1,5	16/01/2020 3:10	1,1
15/01/2020 14:50	7,8	15/01/2020 21:00	1,5	16/01/2020 3:20	0,8
15/01/2020 15:00	8	15/01/2020 21:10	1,1	16/01/2020 3:30	1,3
15/01/2020 15:10	8,2	15/01/2020 21:20	0,8	16/01/2020 3:40	1,7
15/01/2020 15:20	9,2	15/01/2020 21:30	0,4	16/01/2020 3:50	0,9
15/01/2020 15:30	7,9	15/01/2020 21:40	0,9	16/01/2020 4:00	0,6
15/01/2020 15:40	8	15/01/2020 21:50	0,5	16/01/2020 4:10	0,6
15/01/2020 15:50	6,5	15/01/2020 22:00	1,2	16/01/2020 4:20	1,1
15/01/2020 16:00	6	15/01/2020 22:10	1,4	16/01/2020 4:30	1,3
15/01/2020 16:10	5,4	15/01/2020 22:20	1,7	16/01/2020 4:40	2,5
15/01/2020 16:20	4,6	15/01/2020 22:30	2,1	16/01/2020 4:50	2,6
15/01/2020 16:30	5,4	15/01/2020 22:40	1,4	16/01/2020 5:00	2,1
15/01/2020 16:40	3,3	15/01/2020 22:50	1,5	16/01/2020 5:10	2,2
15/01/2020 16:50	4,4	15/01/2020 23:00	0,9	16/01/2020 5:20	1,1
15/01/2020 17:00	4,4	15/01/2020 23:10	2,6	16/01/2020 5:30	0,6
15/01/2020 17:10	4,5	15/01/2020 23:20	3,5	16/01/2020 5:40	0,7
15/01/2020 17:20	4,4	15/01/2020 23:30	3,2	16/01/2020 5:50	0,9
15/01/2020 17:30	4,1	15/01/2020 23:40	2,1	16/01/2020 6:00	0,7
15/01/2020 17:40	3,5	15/01/2020 23:50	1,5	16/01/2020 6:10	0,6
15/01/2020 17:50	3,5	16/01/2020 0:10	1,8	16/01/2020 6:20	0,5
15/01/2020 18:00	3,2	16/01/2020 0:20	2,2	16/01/2020 6:30	0,7
15/01/2020 18:10	3,4	16/01/2020 0:30	1,8	16/01/2020 6:40	1,3
15/01/2020 18:20	2,8	16/01/2020 0:40	1,5	16/01/2020 6:50	1,5
15/01/2020 18:30	3,4	16/01/2020 0:50	1,9	16/01/2020 7:00	0,9
15/01/2020 18:40	3,4	16/01/2020 1:00	2,3	16/01/2020 7:10	0,8
15/01/2020 18:50	3,5	16/01/2020 1:10	2,1	16/01/2020 7:20	0,7
15/01/2020 19:00	2,8	16/01/2020 1:20	2,2	16/01/2020 7:30	0,8
15/01/2020 19:10	2,4	16/01/2020 1:30	1,4	16/01/2020 7:40	1
15/01/2020 19:20	2,3	16/01/2020 1:40	1	16/01/2020 7:50	2,3

Fecha	Velocidad	Fecha	Velocidad	Fecha	Velocidad
16/01/2020 8:00	1,6	16/01/2020 14:10	9,1	16/01/2020 20:20	6,3
16/01/2020 8:10	2,4	16/01/2020 14:20	8,4	16/01/2020 20:30	4,3
16/01/2020 8:20	1,8	16/01/2020 14:30	8,8	16/01/2020 20:40	3,8
16/01/2020 8:30	1,4	16/01/2020 14:40	9	16/01/2020 20:50	5,1
16/01/2020 8:40	1,7	16/01/2020 14:50	9,2	16/01/2020 21:00	6,8
16/01/2020 8:50	2,6	16/01/2020 15:00	8,3	16/01/2020 21:10	4,4
16/01/2020 9:00	2,1	16/01/2020 15:10	8,1	16/01/2020 21:20	5,3
16/01/2020 9:10	2,2	16/01/2020 15:20	8,7	16/01/2020 21:30	6,1
16/01/2020 9:20	1,7	16/01/2020 15:30	8,9	16/01/2020 21:40	6,6
16/01/2020 9:30	2,4	16/01/2020 15:40	8,8	16/01/2020 21:50	6,4
16/01/2020 9:40	1,8	16/01/2020 15:50	8,6	16/01/2020 22:00	5,3
16/01/2020 9:50	2,4	16/01/2020 16:00	8,6	16/01/2020 22:10	6,4
16/01/2020 10:00	2,1	16/01/2020 16:10	7,2	16/01/2020 22:20	5,9
16/01/2020 10:10	6,5	16/01/2020 16:20	6,5	16/01/2020 22:30	6,6
16/01/2020 10:20	7,8	16/01/2020 16:30	6,4	16/01/2020 22:40	7,8
16/01/2020 10:30	7	16/01/2020 16:40	7,5	16/01/2020 22:50	7,5
16/01/2020 10:40	8	16/01/2020 16:50	5,4	16/01/2020 23:00	7,5
16/01/2020 10:50	7,9	16/01/2020 17:00	5,7	16/01/2020 23:10	8,4
16/01/2020 11:00	9,6	16/01/2020 17:10	5,7	16/01/2020 23:20	8,7
16/01/2020 11:10	9,4	16/01/2020 17:20	6,4	16/01/2020 23:30	8,8
16/01/2020 11:20	9,1	16/01/2020 17:30	7,4	16/01/2020 23:40	5,9
16/01/2020 11:30	9,4	16/01/2020 17:40	5,8	16/01/2020 23:50	7,1
16/01/2020 11:40	9,9	16/01/2020 17:50	6,8	17/01/2020 0:10	9,2
16/01/2020 11:50	10,2	16/01/2020 18:00	7,6	17/01/2020 0:20	9,7
16/01/2020 12:00	10,6	16/01/2020 18:10	8,6	17/01/2020 0:30	9
16/01/2020 12:10	9,1	16/01/2020 18:20	7,9	17/01/2020 0:40	8,9
16/01/2020 12:20	9,6	16/01/2020 18:30	8,7	17/01/2020 0:50	8,4
16/01/2020 12:30	9,9	16/01/2020 18:40	6,9	17/01/2020 1:00	7,8
16/01/2020 12:40	10,8	16/01/2020 18:50	7,7	17/01/2020 1:10	6,2
16/01/2020 12:50	10,5	16/01/2020 19:00	6,8	17/01/2020 1:20	5,6
16/01/2020 13:00	11,4	16/01/2020 19:10	6,9	17/01/2020 1:30	6,2
16/01/2020 13:10	9,6	16/01/2020 19:20	7,2	17/01/2020 1:40	5,6
16/01/2020 13:20	9,4	16/01/2020 19:30	7,3	17/01/2020 1:50	5,9
16/01/2020 13:30	8,6	16/01/2020 19:40	6,5	17/01/2020 2:00	5
16/01/2020 13:40	9,5	16/01/2020 19:50	7,3	17/01/2020 2:10	4,8
16/01/2020 13:50	9,3	16/01/2020 20:00	6,8	17/01/2020 2:20	5,6
16/01/2020 14:00	9,5	16/01/2020 20:10	5,4	17/01/2020 2:30	6,1

Fecha	Velocidad	Fecha	Velocidad	Fecha	Velocidad
17/01/2020 2:40	5,4	17/01/2020 8:50	2,7	17/01/2020 15:00	10,6
17/01/2020 2:50	6,4	17/01/2020 9:00	3,2	17/01/2020 15:10	9,6
17/01/2020 3:00	6,4	17/01/2020 9:10	3,4	17/01/2020 15:20	7,6
17/01/2020 3:10	5,1	17/01/2020 9:20	3,1	17/01/2020 15:30	8,1
17/01/2020 3:20	3,7	17/01/2020 9:30	2,3	17/01/2020 15:40	8,5
17/01/2020 3:30	3	17/01/2020 9:40	7,8	17/01/2020 15:50	7,9
17/01/2020 3:40	2,9	17/01/2020 9:50	9,1	17/01/2020 16:00	6,9
17/01/2020 3:50	3,3	17/01/2020 10:00	9,4	17/01/2020 16:10	7,5
17/01/2020 4:00	2,7	17/01/2020 10:10	8,9	17/01/2020 16:20	5,8
17/01/2020 4:10	3	17/01/2020 10:20	9,8	17/01/2020 16:30	5,6
17/01/2020 4:20	3	17/01/2020 10:30	10,7	17/01/2020 16:40	3,4
17/01/2020 4:30	2,1	17/01/2020 10:40	9,9	17/01/2020 16:50	2,5
17/01/2020 4:40	1,4	17/01/2020 10:50	10,8	17/01/2020 17:00	3,9
17/01/2020 4:50	1,7	17/01/2020 11:00	10,4	17/01/2020 17:10	2,9
17/01/2020 5:00	0,8	17/01/2020 11:10	9,8	17/01/2020 17:20	3,4
17/01/2020 5:10	0,8	17/01/2020 11:20	8,9	17/01/2020 17:30	3
17/01/2020 5:20	1,3	17/01/2020 11:30	10,5	17/01/2020 17:40	3,4
17/01/2020 5:30	1,4	17/01/2020 11:40	9,2	17/01/2020 17:50	4,1
17/01/2020 5:40	1,3	17/01/2020 11:50	10,9	17/01/2020 18:00	2,7
17/01/2020 5:50	1,1	17/01/2020 12:00	9,3	17/01/2020 18:10	2,1
17/01/2020 6:00	1,4	17/01/2020 12:10	9,5	17/01/2020 18:20	2,9
17/01/2020 6:10	1,2	17/01/2020 12:20	9,4	17/01/2020 18:30	2,6
17/01/2020 6:20	0,9	17/01/2020 12:30	9,9	17/01/2020 18:40	3,5
17/01/2020 6:30	1	17/01/2020 12:40	9,2	17/01/2020 18:50	2,6
17/01/2020 6:40	0,8	17/01/2020 12:50	9,3	17/01/2020 19:00	3,1
17/01/2020 6:50	0,7	17/01/2020 13:00	8,2	17/01/2020 19:10	1,6
17/01/2020 7:00	0,9	17/01/2020 13:10	11,1	17/01/2020 19:20	1,9
17/01/2020 7:10	1,1	17/01/2020 13:20	9,3	17/01/2020 19:30	1,4
17/01/2020 7:20	1,6	17/01/2020 13:30	9,6	17/01/2020 19:40	2,6
17/01/2020 7:30	1,7	17/01/2020 13:40	8,7	17/01/2020 19:50	2,7
17/01/2020 7:40	1,6	17/01/2020 13:50	10,3	17/01/2020 20:00	3,6
17/01/2020 7:50	1,9	17/01/2020 14:00	10,8	17/01/2020 20:10	3,7
17/01/2020 8:00	1,5	17/01/2020 14:10	9,7	17/01/2020 20:20	3,7
17/01/2020 8:10	1,7	17/01/2020 14:20	9	17/01/2020 20:30	3
17/01/2020 8:20	2	17/01/2020 14:30	8,6	17/01/2020 20:40	2,7
17/01/2020 8:30	1,8	17/01/2020 14:40	10	17/01/2020 20:50	1
17/01/2020 8:40	1,6	17/01/2020 14:50	9,8	17/01/2020 21:00	1,9

Fecha	Velocidad	Fecha	Velocidad	Fecha	Velocidad
17/01/2020 21:10	2	18/01/2020 3:30	1,6	18/01/2020 9:40	2,1
17/01/2020 21:20	1,5	18/01/2020 3:40	2,4	18/01/2020 9:50	1,9
17/01/2020 21:30	1,5	18/01/2020 3:50	2,6	18/01/2020 10:00	2,2
17/01/2020 21:40	2	18/01/2020 4:00	2,8	18/01/2020 10:10	3,8
17/01/2020 21:50	0,9	18/01/2020 4:10	2,2	18/01/2020 10:20	3,8
17/01/2020 22:00	0,6	18/01/2020 4:20	1,5	18/01/2020 10:30	4,6
17/01/2020 22:10	0,9	18/01/2020 4:30	1,6	18/01/2020 10:40	5,9
17/01/2020 22:20	1,9	18/01/2020 4:40	1	18/01/2020 10:50	7,7
17/01/2020 22:30	1,7	18/01/2020 4:50	1,5	18/01/2020 11:00	7,9
17/01/2020 22:40	2,1	18/01/2020 5:00	2,4	18/01/2020 11:10	6,9
17/01/2020 22:50	3	18/01/2020 5:10	2,2	18/01/2020 11:20	8,9
17/01/2020 23:00	3,3	18/01/2020 5:20	1,7	18/01/2020 11:30	9,5
17/01/2020 23:10	3	18/01/2020 5:30	1,7	18/01/2020 11:40	9
17/01/2020 23:20	3,3	18/01/2020 5:40	1,8	18/01/2020 11:50	10,7
17/01/2020 23:30	2,7	18/01/2020 5:50	1,9	18/01/2020 12:00	10,2
17/01/2020 23:40	2,2	18/01/2020 6:00	1,8	18/01/2020 12:10	10
17/01/2020 23:50	2,6	18/01/2020 6:10	1,6	18/01/2020 12:20	8,9
18/01/2020 0:10	2,6	18/01/2020 6:20	1,5	18/01/2020 12:30	9,5
18/01/2020 0:20	2,3	18/01/2020 6:30	1,5	18/01/2020 12:40	8,7
18/01/2020 0:30	1,9	18/01/2020 6:40	1,1	18/01/2020 12:50	7,8
18/01/2020 0:40	1,5	18/01/2020 6:50	1	18/01/2020 13:00	9,2
18/01/2020 0:50	2,6	18/01/2020 7:00	1,7	18/01/2020 13:10	8,9
18/01/2020 1:00	2,5	18/01/2020 7:10	1,8	18/01/2020 13:20	8,3
18/01/2020 1:10	4,7	18/01/2020 7:20	2,2	18/01/2020 13:30	8,4
18/01/2020 1:20	3,4	18/01/2020 7:30	1,7	18/01/2020 13:40	6,8
18/01/2020 1:30	1,9	18/01/2020 7:40	2,1	18/01/2020 13:50	7,1
18/01/2020 1:40	1,7	18/01/2020 7:50	2,7	18/01/2020 14:00	8,7
18/01/2020 1:50	1,4	18/01/2020 8:00	1,7	18/01/2020 14:10	8,6
18/01/2020 2:00	1,2	18/01/2020 8:10	1,4	18/01/2020 14:20	8
18/01/2020 2:10	2,1	18/01/2020 8:20	1,4	18/01/2020 14:30	8,4
18/01/2020 2:20	2	18/01/2020 8:30	1,1	18/01/2020 14:40	9,4
18/01/2020 2:30	2,6	18/01/2020 8:40	1,4	18/01/2020 14:50	7
18/01/2020 2:40	4,6	18/01/2020 8:50	1,6	18/01/2020 15:00	5,9
18/01/2020 2:50	3,1	18/01/2020 9:00	2	18/01/2020 15:10	5,9
18/01/2020 3:00	1,9	18/01/2020 9:10	2,6	18/01/2020 15:20	6
18/01/2020 3:10	2,8	18/01/2020 9:20	2,6	18/01/2020 15:30	4,6
18/01/2020 3:20	3,5	18/01/2020 9:30	3	18/01/2020 15:40	3,8

Fecha	Velocidad	Fecha	Velocidad	Fecha	Velocidad
18/01/2020 15:50	2,5	18/01/2020 22:00	0,5	19/01/2020 4:20	1,8
18/01/2020 16:00	3,7	18/01/2020 22:10	0,4	19/01/2020 4:30	1,2
18/01/2020 16:10	3,4	18/01/2020 22:20	0,3	19/01/2020 4:40	1,1
18/01/2020 16:20	1,1	18/01/2020 22:30	0,6	19/01/2020 4:50	1,1
18/01/2020 16:30	2,3	18/01/2020 22:40	0,7	19/01/2020 5:00	0,8
18/01/2020 16:40	1,3	18/01/2020 22:50	1	19/01/2020 5:10	0,8
18/01/2020 16:50	1,7	18/01/2020 23:00	1,1	19/01/2020 5:20	1,2
18/01/2020 17:00	3,3	18/01/2020 23:10	0,9	19/01/2020 5:30	1,5
18/01/2020 17:10	3,2	18/01/2020 23:20	0,6	19/01/2020 5:40	1
18/01/2020 17:20	3,2	18/01/2020 23:30	1	19/01/2020 5:50	0,8
18/01/2020 17:30	3	18/01/2020 23:40	1,1	19/01/2020 6:00	0,7
18/01/2020 17:40	3,2	18/01/2020 23:50	1	19/01/2020 6:10	1,5
18/01/2020 17:50	2,1	19/01/2020 0:10	1,1	19/01/2020 6:20	2,9
18/01/2020 18:00	1,5	19/01/2020 0:20	1,7	19/01/2020 6:30	2,6
18/01/2020 18:10	1,8	19/01/2020 0:30	1,8	19/01/2020 6:40	1,7
18/01/2020 18:20	2,5	19/01/2020 0:40	1,3	19/01/2020 6:50	1,9
18/01/2020 18:30	2,9	19/01/2020 0:50	0,7	19/01/2020 7:00	1,5
18/01/2020 18:40	2,4	19/01/2020 1:00	0,8	19/01/2020 7:10	1,2
18/01/2020 18:50	2	19/01/2020 1:10	1,8	19/01/2020 7:20	1,3
18/01/2020 19:00	2,2	19/01/2020 1:20	1,5	19/01/2020 7:30	1,4
18/01/2020 19:10	1,8	19/01/2020 1:30	1,6	19/01/2020 7:40	2,8
18/01/2020 19:20	1,5	19/01/2020 1:40	2,4	19/01/2020 7:50	2,3
18/01/2020 19:30	0,7	19/01/2020 1:50	2,8	19/01/2020 8:00	2,2
18/01/2020 19:40	0,6	19/01/2020 2:00	1,7	19/01/2020 8:10	2,1
18/01/2020 19:50	1,6	19/01/2020 2:10	2,6	19/01/2020 8:20	2,2
18/01/2020 20:00	1,4	19/01/2020 2:20	2,7	19/01/2020 8:30	1,5
18/01/2020 20:10	1,2	19/01/2020 2:30	2,3	19/01/2020 8:40	0,9
18/01/2020 20:20	1,1	19/01/2020 2:40	1,8	19/01/2020 8:50	1,8
18/01/2020 20:30	0,7	19/01/2020 2:50	1,8	19/01/2020 9:00	2,5
18/01/2020 20:40	0,4	19/01/2020 3:00	2,9	19/01/2020 9:10	1,9
18/01/2020 20:50	1	19/01/2020 3:10	3,5	19/01/2020 9:20	1,7
18/01/2020 21:00	0,9	19/01/2020 3:20	2,8	19/01/2020 9:30	2,1
18/01/2020 21:10	1	19/01/2020 3:30	3,5	19/01/2020 9:40	2,1
18/01/2020 21:20	1,6	19/01/2020 3:40	3,7	19/01/2020 9:50	2,5
18/01/2020 21:30	1,1	19/01/2020 3:50	2,9	19/01/2020 10:00	2
18/01/2020 21:40	1,3	19/01/2020 4:00	1,1	19/01/2020 10:10	3
18/01/2020 21:50	1	19/01/2020 4:10	0,7	19/01/2020 10:20	3,2

Fecha	Velocidad	Fecha	Velocidad	Fecha	Velocidad
19/01/2020 10:30	3,3	19/01/2020 16:40	7,7	19/01/2020 22:50	1,4
19/01/2020 10:40	3,5	19/01/2020 16:50	8,4	19/01/2020 23:00	1,4
19/01/2020 10:50	3,1	19/01/2020 17:00	8,3	19/01/2020 23:10	0,5
19/01/2020 11:00	2,8	19/01/2020 17:10	7,3	19/01/2020 23:20	0,4
19/01/2020 11:10	1,8	19/01/2020 17:20	6,6	19/01/2020 23:30	0,6
19/01/2020 11:20	1,9	19/01/2020 17:30	5,3	19/01/2020 23:40	0,8
19/01/2020 11:30	3,3	19/01/2020 17:40	5,8	19/01/2020 23:50	0,5
19/01/2020 11:40	4,5	19/01/2020 17:50	4,6	20/01/2020 0:10	1,8
19/01/2020 11:50	7,4	19/01/2020 18:00	5,1	20/01/2020 0:20	1,9
19/01/2020 12:00	8,3	19/01/2020 18:10	5,7	20/01/2020 0:30	2
19/01/2020 12:10	9,4	19/01/2020 18:20	6	20/01/2020 0:40	2,5
19/01/2020 12:20	8,9	19/01/2020 18:30	4,6	20/01/2020 0:50	1
19/01/2020 12:30	9,1	19/01/2020 18:40	4,3	20/01/2020 1:00	2,2
19/01/2020 12:40	9,6	19/01/2020 18:50	2,8	20/01/2020 1:10	0,9
19/01/2020 12:50	9,6	19/01/2020 19:00	2	20/01/2020 1:20	0,7
19/01/2020 13:00	8,3	19/01/2020 19:10	2,1	20/01/2020 1:30	1,6
19/01/2020 13:10	11,1	19/01/2020 19:20	1,2	20/01/2020 1:40	2,2
19/01/2020 13:20	9,1	19/01/2020 19:30	1,1	20/01/2020 1:50	1,3
19/01/2020 13:30	10,2	19/01/2020 19:40	0,7	20/01/2020 2:00	1,6
19/01/2020 13:40	8,4	19/01/2020 19:50	1,3	20/01/2020 2:10	2,2
19/01/2020 13:50	9,4	19/01/2020 20:00	1,3	20/01/2020 2:20	3,9
19/01/2020 14:00	9,2	19/01/2020 20:10	1,9	20/01/2020 2:30	2,6
19/01/2020 14:10	7,8	19/01/2020 20:20	1,8	20/01/2020 2:40	2,1
19/01/2020 14:20	8,4	19/01/2020 20:30	1,2	20/01/2020 2:50	3
19/01/2020 14:30	8	19/01/2020 20:40	0,8	20/01/2020 3:00	3,3
19/01/2020 14:40	10,6	19/01/2020 20:50	0,7	20/01/2020 3:10	3,7
19/01/2020 14:50	8,8	19/01/2020 21:00	1	20/01/2020 3:20	5,6
19/01/2020 15:00	8,5	19/01/2020 21:10	1	20/01/2020 3:30	5,7
19/01/2020 15:10	8,9	19/01/2020 21:20	0,5	20/01/2020 3:40	6,6
19/01/2020 15:20	8,3	19/01/2020 21:30	1	20/01/2020 3:50	5,4
19/01/2020 15:30	9,1	19/01/2020 21:40	0,7	20/01/2020 4:00	4,2
19/01/2020 15:40	10,2	19/01/2020 21:50	0,4	20/01/2020 4:10	2,9
19/01/2020 15:50	9,5	19/01/2020 22:00	0,7	20/01/2020 4:20	3,4
19/01/2020 16:00	9,1	19/01/2020 22:10	1,6	20/01/2020 4:30	3,9
19/01/2020 16:10	8,5	19/01/2020 22:20	2,6	20/01/2020 4:40	3,3
19/01/2020 16:20	9	19/01/2020 22:30	1,8	20/01/2020 4:50	3,9
19/01/2020 16:30	8,3	19/01/2020 22:40	1,8	20/01/2020 5:00	5,6

Fecha	Velocidad	Fecha	Velocidad	Fecha	Velocidad
20/01/2020 5:10	6,7	20/01/2020 11:20	8,9	20/01/2020 17:30	3,7
20/01/2020 5:20	6,1	20/01/2020 11:30	10,6	20/01/2020 17:40	3,4
20/01/2020 5:30	5,4	20/01/2020 11:40	9,6	20/01/2020 17:50	3
20/01/2020 5:40	7,1	20/01/2020 11:50	9,7	20/01/2020 18:00	3,1
20/01/2020 5:50	5,7	20/01/2020 12:00	9	20/01/2020 18:10	2,9
20/01/2020 6:00	3,9	20/01/2020 12:10	9,7	20/01/2020 18:20	2,7
20/01/2020 6:10	3	20/01/2020 12:20	8,8	20/01/2020 18:30	2,8
20/01/2020 6:20	2,2	20/01/2020 12:30	8,1	20/01/2020 18:40	2,9
20/01/2020 6:30	1,9	20/01/2020 12:40	7,5	20/01/2020 18:50	2,2
20/01/2020 6:40	2,5	20/01/2020 12:50	6,6	20/01/2020 19:00	2,1
20/01/2020 6:50	1,5	20/01/2020 13:00	5,8	20/01/2020 19:10	1,5
20/01/2020 7:00	0,8	20/01/2020 13:10	4,6	20/01/2020 19:20	0,8
20/01/2020 7:10	0,8	20/01/2020 13:20	4,7	20/01/2020 19:30	1,4
20/01/2020 7:20	1,8	20/01/2020 13:30	3,7	20/01/2020 19:40	1,8
20/01/2020 7:30	2,2	20/01/2020 13:40	3,6	20/01/2020 19:50	1,9
20/01/2020 7:40	2,1	20/01/2020 13:50	3,9	20/01/2020 20:00	1,4
20/01/2020 7:50	1,6	20/01/2020 14:00	3,7	20/01/2020 20:10	1,5
20/01/2020 8:00	2,1	20/01/2020 14:10	3,4	20/01/2020 20:20	0,7
20/01/2020 8:10	1,3	20/01/2020 14:20	4,7	20/01/2020 20:30	0,7
20/01/2020 8:20	1,6	20/01/2020 14:30	5,4	20/01/2020 20:40	1
20/01/2020 8:30	2,2	20/01/2020 14:40	4,8	20/01/2020 20:50	1,1
20/01/2020 8:40	2,3	20/01/2020 14:50	5	20/01/2020 21:00	0,5
20/01/2020 8:50	5,4	20/01/2020 15:00	5,3	20/01/2020 21:10	1
20/01/2020 9:00	6,6	20/01/2020 15:10	5,8	20/01/2020 21:20	0,9
20/01/2020 9:10	8,1	20/01/2020 15:20	4,5	20/01/2020 21:30	0,7
20/01/2020 9:20	8,2	20/01/2020 15:30	5	20/01/2020 21:40	0,6
20/01/2020 9:30	7,7	20/01/2020 15:40	3,8	20/01/2020 21:50	1,1
20/01/2020 9:40	6,8	20/01/2020 15:50	4,1	20/01/2020 22:00	0,7
20/01/2020 9:50	7,7	20/01/2020 16:00	3,9	20/01/2020 22:10	0,5
20/01/2020 10:00	7,8	20/01/2020 16:10	3,9	20/01/2020 22:20	0,6
20/01/2020 10:10	9,5	20/01/2020 16:20	4,3	20/01/2020 22:30	0,6
20/01/2020 10:20	9,4	20/01/2020 16:30	3,7	20/01/2020 22:40	0,7
20/01/2020 10:30	7,5	20/01/2020 16:40	3,3	20/01/2020 22:50	0,6
20/01/2020 10:40	10,5	20/01/2020 16:50	4	20/01/2020 23:00	1,3
20/01/2020 10:50	9,7	20/01/2020 17:00	3,8	20/01/2020 23:10	1,8
20/01/2020 11:00	9,1	20/01/2020 17:10	4	20/01/2020 23:20	2,3
20/01/2020 11:10	9,2	20/01/2020 17:20	4,4	20/01/2020 23:30	1,8

Fecha	Velocidad	Fecha	Velocidad	Fecha	Velocidad
20/01/2020 23:40	1	21/01/2020 6:00	2,9	21/01/2020 12:10	3,1
20/01/2020 23:50	1,6	21/01/2020 6:10	3	21/01/2020 12:20	3,8
21/01/2020 0:10	1,4	21/01/2020 6:20	2,5	21/01/2020 12:30	3,8
21/01/2020 0:20	1	21/01/2020 6:30	0,9	21/01/2020 12:40	3,4
21/01/2020 0:30	1	21/01/2020 6:40	0,6	21/01/2020 12:50	2,6
21/01/2020 0:40	1,5	21/01/2020 6:50	1,1	21/01/2020 13:00	1,9
21/01/2020 0:50	1,4	21/01/2020 7:00	0,9	21/01/2020 13:10	2,7
21/01/2020 1:00	1,2	21/01/2020 7:10	0,7	21/01/2020 13:20	3,1
21/01/2020 1:10	1,3	21/01/2020 7:20	1,4	21/01/2020 13:30	4,3
21/01/2020 1:20	0,8	21/01/2020 7:30	2,3	21/01/2020 13:40	3,5
21/01/2020 1:30	0,6	21/01/2020 7:40	2,8	21/01/2020 13:50	3
21/01/2020 1:40	0,8	21/01/2020 7:50	1,9	21/01/2020 14:00	2,2
21/01/2020 1:50	0,7	21/01/2020 8:00	1	21/01/2020 14:10	3,7
21/01/2020 2:00	0,4	21/01/2020 8:10	1,6	21/01/2020 14:20	3,3
21/01/2020 2:10	0,6	21/01/2020 8:20	1,9	21/01/2020 14:30	2,1
21/01/2020 2:20	0,4	21/01/2020 8:30	1,8	21/01/2020 14:40	2,1
21/01/2020 2:30	0,8	21/01/2020 8:40	1,8	21/01/2020 14:50	3,3
21/01/2020 2:40	1,1	21/01/2020 8:50	1,7	21/01/2020 15:00	3,4
21/01/2020 2:50	1,1	21/01/2020 9:00	2,3	21/01/2020 15:10	5,4
21/01/2020 3:00	1,3	21/01/2020 9:10	2,1	21/01/2020 15:20	4,8
21/01/2020 3:10	0,9	21/01/2020 9:20	2,1	21/01/2020 15:30	5,4
21/01/2020 3:20	0,4	21/01/2020 9:30	1,2	21/01/2020 15:40	5
21/01/2020 3:30	0,4	21/01/2020 9:40	1,1	21/01/2020 15:50	4,9
21/01/2020 3:40	1,3	21/01/2020 9:50	1,6	21/01/2020 16:00	5,4
21/01/2020 3:50	0,8	21/01/2020 10:00	1,2	21/01/2020 16:10	5,4
21/01/2020 4:00	0,7	21/01/2020 10:10	2,6	21/01/2020 16:20	4,3
21/01/2020 4:10	0,4	21/01/2020 10:20	2	21/01/2020 16:30	3,7
21/01/2020 4:20	0,8	21/01/2020 10:30	1,3	21/01/2020 16:40	3,1
21/01/2020 4:30	1,4	21/01/2020 10:40	2	21/01/2020 16:50	2,6
21/01/2020 4:40	0,9	21/01/2020 10:50	1,3	21/01/2020 17:00	2,5
21/01/2020 4:50	0,6	21/01/2020 11:00	2,2	21/01/2020 17:10	2
21/01/2020 5:00	1,4	21/01/2020 11:10	1,7	21/01/2020 17:20	1,4
21/01/2020 5:10	1,7	21/01/2020 11:20	3	21/01/2020 17:30	1,3
21/01/2020 5:20	1,9	21/01/2020 11:30	5	21/01/2020 17:40	1,2
21/01/2020 5:30	3,9	21/01/2020 11:40	4,6	21/01/2020 17:50	0,7
21/01/2020 5:40	3,7	21/01/2020 11:50	4	21/01/2020 18:00	1,3
21/01/2020 5:50	2,9	21/01/2020 12:00	3,2	21/01/2020 18:10	2,7

Fecha	Velocidad	Fecha	Velocidad	Fecha	Velocidad
21/01/2020 18:20	2,1	22/01/2020 0:40	0,6	22/01/2020 6:50	1,7
21/01/2020 18:30	2,8	22/01/2020 0:50	0,8	22/01/2020 7:00	1
21/01/2020 18:40	2	22/01/2020 1:00	0,9	22/01/2020 7:10	2,4
21/01/2020 18:50	2,6	22/01/2020 1:10	0,6	22/01/2020 7:20	3,8
21/01/2020 19:00	3,8	22/01/2020 1:20	0,6	22/01/2020 7:30	2,9
21/01/2020 19:10	3,5	22/01/2020 1:30	1,3	22/01/2020 7:40	3
21/01/2020 19:20	2,6	22/01/2020 1:40	1,1	22/01/2020 7:50	2,5
21/01/2020 19:30	2,5	22/01/2020 1:50	0,8	22/01/2020 8:00	2,1
21/01/2020 19:40	1,3	22/01/2020 2:00	1	22/01/2020 8:10	2,8
21/01/2020 19:50	1,9	22/01/2020 2:10	1	22/01/2020 8:20	2,4
21/01/2020 20:00	1,9	22/01/2020 2:20	3,4	22/01/2020 8:30	1,8
21/01/2020 20:10	0,7	22/01/2020 2:30	3,7	22/01/2020 8:40	1,5
21/01/2020 20:20	0,5	22/01/2020 2:40	4,1	22/01/2020 8:50	1,9
21/01/2020 20:30	0,7	22/01/2020 2:50	4,9	22/01/2020 9:00	2,3
21/01/2020 20:40	0,9	22/01/2020 3:00	3,6	22/01/2020 9:10	2,6
21/01/2020 20:50	0,6	22/01/2020 3:10	3,4	22/01/2020 9:20	1,7
21/01/2020 21:00	0,7	22/01/2020 3:20	3,8	22/01/2020 9:30	1,4
21/01/2020 21:10	0,6	22/01/2020 3:30	3,1	22/01/2020 9:40	0,7
21/01/2020 21:20	0,5	22/01/2020 3:40	4,3	22/01/2020 9:50	0,4
21/01/2020 21:30	0,5	22/01/2020 3:50	4	22/01/2020 10:00	1,2
21/01/2020 21:40	0,6	22/01/2020 4:00	5	22/01/2020 10:10	1
21/01/2020 21:50	0,6	22/01/2020 4:10	4,3	22/01/2020 10:20	2
21/01/2020 22:00	0,3	22/01/2020 4:20	4,2	22/01/2020 10:30	2,1
21/01/2020 22:10	0,7	22/01/2020 4:30	3	22/01/2020 10:40	1,5
21/01/2020 22:20	1,1	22/01/2020 4:40	3	22/01/2020 10:50	1,4
21/01/2020 22:30	1,1	22/01/2020 4:50	3,6	22/01/2020 11:00	1,1
21/01/2020 22:40	1,3	22/01/2020 5:00	2,5	22/01/2020 11:10	1
21/01/2020 22:50	1,3	22/01/2020 5:10	3,1	22/01/2020 11:20	0,7
21/01/2020 23:00	2,2	22/01/2020 5:20	3,2	22/01/2020 11:30	0,7
21/01/2020 23:10	1,9	22/01/2020 5:30	2,8	22/01/2020 11:40	0,9
21/01/2020 23:20	1,3	22/01/2020 5:40	1,7	22/01/2020 11:50	0,8
21/01/2020 23:30	1	22/01/2020 5:50	0,8	22/01/2020 12:00	0,7
21/01/2020 23:40	0,8	22/01/2020 6:00	0,6	22/01/2020 12:10	0,5
21/01/2020 23:50	1,1	22/01/2020 6:10	1,1	22/01/2020 12:20	0,9
22/01/2020 0:10	0,8	22/01/2020 6:20	1,3	22/01/2020 12:30	1,7
22/01/2020 0:20	0,9	22/01/2020 6:30	1,9	22/01/2020 12:40	1,8
22/01/2020 0:30	0,5	22/01/2020 6:40	2	22/01/2020 12:50	2,1

Fecha	Velocidad	Fecha	Velocidad	Fecha	Velocidad
22/01/2020 13:00	2,4	22/01/2020 19:10	0,3	23/01/2020 1:30	0,6
22/01/2020 13:10	1,8	22/01/2020 19:20	0,4	23/01/2020 1:40	0,8
22/01/2020 13:20	2	22/01/2020 19:30	0,9	23/01/2020 1:50	0,9
22/01/2020 13:30	2,2	22/01/2020 19:40	1,5	23/01/2020 2:00	0,6
22/01/2020 13:40	2,5	22/01/2020 19:50	1,6	23/01/2020 2:10	1,1
22/01/2020 13:50	2,9	22/01/2020 20:00	1,4	23/01/2020 2:20	1,1
22/01/2020 14:00	3,1	22/01/2020 20:10	0,7	23/01/2020 2:30	0,7
22/01/2020 14:10	3	22/01/2020 20:20	0,5	23/01/2020 2:40	1
22/01/2020 14:20	3	22/01/2020 20:30	0,6	23/01/2020 2:50	1,6
22/01/2020 14:30	2,6	22/01/2020 20:40	0,7	23/01/2020 3:00	1,4
22/01/2020 14:40	2,1	22/01/2020 20:50	0,8	23/01/2020 3:10	1,5
22/01/2020 14:50	2,4	22/01/2020 21:00	0,5	23/01/2020 3:20	1,2
22/01/2020 15:00	2,4	22/01/2020 21:10	0,5	23/01/2020 3:30	0,3
22/01/2020 15:10	1,9	22/01/2020 21:20	0,5	23/01/2020 3:40	0,6
22/01/2020 15:20	1,4	22/01/2020 21:30	1,2	23/01/2020 3:50	0,4
22/01/2020 15:30	1,5	22/01/2020 21:40	1,4	23/01/2020 4:00	0,6
22/01/2020 15:40	1,9	22/01/2020 21:50	1,5	23/01/2020 4:10	0,6
22/01/2020 15:50	1,7	22/01/2020 22:00	1,8	23/01/2020 4:20	0,4
22/01/2020 16:00	1,5	22/01/2020 22:10	2	23/01/2020 4:30	0,5
22/01/2020 16:10	1,3	22/01/2020 22:20	1,4	23/01/2020 4:40	0,7
22/01/2020 16:20	1,5	22/01/2020 22:30	0,9	23/01/2020 4:50	0,9
22/01/2020 16:30	2,1	22/01/2020 22:40	1,5	23/01/2020 5:00	1,7
22/01/2020 16:40	1,9	22/01/2020 22:50	1,3	23/01/2020 5:10	1,5
22/01/2020 16:50	1,1	22/01/2020 23:00	1,6	23/01/2020 5:20	0,6
22/01/2020 17:00	1,5	22/01/2020 23:10	1,2	23/01/2020 5:30	0,6
22/01/2020 17:10	1,7	22/01/2020 23:20	1,2	23/01/2020 5:40	0,2
22/01/2020 17:20	2,3	22/01/2020 23:30	0,8	23/01/2020 5:50	0,6
22/01/2020 17:30	1,8	22/01/2020 23:40	0,6	23/01/2020 6:00	0,4
22/01/2020 17:40	2,2	22/01/2020 23:50	1,2	23/01/2020 6:10	0,3
22/01/2020 17:50	2,3	23/01/2020 0:10	0,5	23/01/2020 6:20	0,4
22/01/2020 18:00	1,4	23/01/2020 0:20	0,5	23/01/2020 6:30	0,4
22/01/2020 18:10	0,9	23/01/2020 0:30	0,6	23/01/2020 6:40	0,5
22/01/2020 18:20	0,9	23/01/2020 0:40	0,6	23/01/2020 6:50	0,4
22/01/2020 18:30	1	23/01/2020 0:50	0,5	23/01/2020 7:00	0,5
22/01/2020 18:40	0,4	23/01/2020 1:00	0,8	23/01/2020 7:10	0,2
22/01/2020 18:50	0,5	23/01/2020 1:10	0,6	23/01/2020 7:20	0,3
22/01/2020 19:00	0,6	23/01/2020 1:20	0,5	23/01/2020 7:30	0,5

Fecha	Velocidad	Fecha	Velocidad	Fecha	Velocidad
23/01/2020 7:40	0,9	23/01/2020 13:50	4,5	23/01/2020 20:00	0,8
23/01/2020 7:50	1,1	23/01/2020 14:00	4,6	23/01/2020 20:10	0,3
23/01/2020 8:00	1,4	23/01/2020 14:10	3,9	23/01/2020 20:20	0,4
23/01/2020 8:10	1,4	23/01/2020 14:20	4	23/01/2020 20:30	1
23/01/2020 8:20	1	23/01/2020 14:30	4	23/01/2020 20:40	0,7
23/01/2020 8:30	0,9	23/01/2020 14:40	4	23/01/2020 20:50	0,2
23/01/2020 8:40	1	23/01/2020 14:50	3,9	23/01/2020 21:00	0,5
23/01/2020 8:50	0,6	23/01/2020 15:00	4,6	23/01/2020 21:10	1
23/01/2020 9:00	0,7	23/01/2020 15:10	4,1	23/01/2020 21:20	1,2
23/01/2020 9:10	0,8	23/01/2020 15:20	3,9	23/01/2020 21:30	1,2
23/01/2020 9:20	1,1	23/01/2020 15:30	4,6	23/01/2020 21:40	0,7
23/01/2020 9:30	1,2	23/01/2020 15:40	4,8	23/01/2020 21:50	0,5
23/01/2020 9:40	1,3	23/01/2020 15:50	4,3	23/01/2020 22:00	0,5
23/01/2020 9:50	1	23/01/2020 16:00	4,5	23/01/2020 22:10	1,9
23/01/2020 10:00	1,1	23/01/2020 16:10	4,4	23/01/2020 22:20	0,8
23/01/2020 10:10	1	23/01/2020 16:20	4,3	23/01/2020 22:30	2,3
23/01/2020 10:20	1,2	23/01/2020 16:30	4	23/01/2020 22:40	4,7
23/01/2020 10:30	1,6	23/01/2020 16:40	3,9	23/01/2020 22:50	2,9
23/01/2020 10:40	1,8	23/01/2020 16:50	3,3	23/01/2020 23:00	1,3
23/01/2020 10:50	1,4	23/01/2020 17:00	3,5	23/01/2020 23:10	0,9
23/01/2020 11:00	2,1	23/01/2020 17:10	4	23/01/2020 23:20	1,8
23/01/2020 11:10	1,9	23/01/2020 17:20	3	23/01/2020 23:30	1,4
23/01/2020 11:20	1,5	23/01/2020 17:30	2,7	23/01/2020 23:40	1
23/01/2020 11:30	1,2	23/01/2020 17:40	2,2	23/01/2020 23:50	0,9
23/01/2020 11:40	2,4	23/01/2020 17:50	1,9	24/01/2020 0:10	1
23/01/2020 11:50	2,6	23/01/2020 18:00	1,5	24/01/2020 0:20	1,3
23/01/2020 12:00	3	23/01/2020 18:10	1,2	24/01/2020 0:30	1,7
23/01/2020 12:10	2,3	23/01/2020 18:20	1,2	24/01/2020 0:40	0,6
23/01/2020 12:20	2,6	23/01/2020 18:30	1,2	24/01/2020 0:50	2,3
23/01/2020 12:30	3,4	23/01/2020 18:40	1,2	24/01/2020 1:00	1,8
23/01/2020 12:40	3,8	23/01/2020 18:50	1,5	24/01/2020 1:10	1,7
23/01/2020 12:50	3,5	23/01/2020 19:00	1,4	24/01/2020 1:20	2,6
23/01/2020 13:00	2,8	23/01/2020 19:10	1,1	24/01/2020 1:30	2,6
23/01/2020 13:10	3,1	23/01/2020 19:20	1,1	24/01/2020 1:40	2,6
23/01/2020 13:20	3,7	23/01/2020 19:30	1,2	24/01/2020 1:50	2,7
23/01/2020 13:30	4,1	23/01/2020 19:40	0,9	24/01/2020 2:00	1,8
23/01/2020 13:40	4,7	23/01/2020 19:50	0,7	24/01/2020 2:10	2,2

Fecha	Velocidad	Fecha	Velocidad	Fecha	Velocidad
24/01/2020 2:20	2	24/01/2020 8:30	2,2	24/01/2020 14:40	2,4
24/01/2020 2:30	1,7	24/01/2020 8:40	2,5	24/01/2020 14:50	2,1
24/01/2020 2:40	2,4	24/01/2020 8:50	1,9	24/01/2020 15:00	1,6
24/01/2020 2:50	2,3	24/01/2020 9:00	1,2	24/01/2020 15:10	1,4
24/01/2020 3:00	1,7	24/01/2020 9:10	1,9	24/01/2020 15:20	1,2
24/01/2020 3:10	1,7	24/01/2020 9:20	1,9	24/01/2020 15:30	1,7
24/01/2020 3:20	1,9	24/01/2020 9:30	1,9	24/01/2020 15:40	1
24/01/2020 3:30	1,1	24/01/2020 9:40	1,8	24/01/2020 15:50	2,6
24/01/2020 3:40	1,1	24/01/2020 9:50	1,6	24/01/2020 16:00	2,1
24/01/2020 3:50	1	24/01/2020 10:00	2	24/01/2020 16:10	1,1
24/01/2020 4:00	1,8	24/01/2020 10:10	2,7	24/01/2020 16:20	1,3
24/01/2020 4:10	1	24/01/2020 10:20	2,8	24/01/2020 16:30	1,6
24/01/2020 4:20	0,7	24/01/2020 10:30	2,7	24/01/2020 16:40	1,7
24/01/2020 4:30	3,2	24/01/2020 10:40	2,6	24/01/2020 16:50	1,8
24/01/2020 4:40	2,2	24/01/2020 10:50	2,3	24/01/2020 17:00	2,4
24/01/2020 4:50	2,2	24/01/2020 11:00	2,4	24/01/2020 17:10	2,1
24/01/2020 5:00	2,4	24/01/2020 11:10	2	24/01/2020 17:20	2,1
24/01/2020 5:10	2,9	24/01/2020 11:20	2,3	24/01/2020 17:30	1,1
24/01/2020 5:20	3,3	24/01/2020 11:30	2,1	24/01/2020 17:40	0,8
24/01/2020 5:30	3,5	24/01/2020 11:40	2,8	24/01/2020 17:50	1
24/01/2020 5:40	2,8	24/01/2020 11:50	3,5	24/01/2020 18:00	1,4
24/01/2020 5:50	3	24/01/2020 12:00	3,6	24/01/2020 18:10	1,3
24/01/2020 6:00	3	24/01/2020 12:10	4,3	24/01/2020 18:20	1,3
24/01/2020 6:10	3,8	24/01/2020 12:20	3,8	24/01/2020 18:30	1,1
24/01/2020 6:20	4,9	24/01/2020 12:30	3,2	24/01/2020 18:40	0,5
24/01/2020 6:30	4,6	24/01/2020 12:40	4	24/01/2020 18:50	0,5
24/01/2020 6:40	3,1	24/01/2020 12:50	4	24/01/2020 19:00	1,1
24/01/2020 6:50	3,2	24/01/2020 13:00	4,6	24/01/2020 19:10	1,2
24/01/2020 7:00	3,6	24/01/2020 13:10	4,2	24/01/2020 19:20	1
24/01/2020 7:10	3,9	24/01/2020 13:20	3,7	24/01/2020 19:30	1
24/01/2020 7:20	2,6	24/01/2020 13:30	3,3	24/01/2020 19:40	1,4
24/01/2020 7:30	2,6	24/01/2020 13:40	3,6	24/01/2020 19:50	1,3
24/01/2020 7:40	2,7	24/01/2020 13:50	3,8	24/01/2020 20:00	1,8
24/01/2020 7:50	1,8	24/01/2020 14:00	4	24/01/2020 20:10	1,6
24/01/2020 8:00	2,1	24/01/2020 14:10	3,6	24/01/2020 20:20	2,2
24/01/2020 8:10	1,8	24/01/2020 14:20	2,7	24/01/2020 20:30	2,3
24/01/2020 8:20	2,7	24/01/2020 14:30	2,2	24/01/2020 20:40	1,5

Fecha	Velocidad	Fecha	Velocidad	Fecha	Velocidad
24/01/2020 20:50	1,5	25/01/2020 3:10	0,9	25/01/2020 9:20	4,3
24/01/2020 21:00	1,3	25/01/2020 3:20	0,7	25/01/2020 9:30	4,5
24/01/2020 21:10	1,1	25/01/2020 3:30	0,5	25/01/2020 9:40	3,6
24/01/2020 21:20	1	25/01/2020 3:40	0,6	25/01/2020 9:50	3,9
24/01/2020 21:30	1	25/01/2020 3:50	1,1	25/01/2020 10:00	4
24/01/2020 21:40	1	25/01/2020 4:00	1,5	25/01/2020 10:10	3,8
24/01/2020 21:50	0,6	25/01/2020 4:10	1,1	25/01/2020 10:20	4,2
24/01/2020 22:00	0,5	25/01/2020 4:20	0,9	25/01/2020 10:30	4,2
24/01/2020 22:10	0,4	25/01/2020 4:30	1,5	25/01/2020 10:40	4
24/01/2020 22:20	1,1	25/01/2020 4:40	1,6	25/01/2020 10:50	4
24/01/2020 22:30	0,9	25/01/2020 4:50	1,4	25/01/2020 11:00	3,7
24/01/2020 22:40	0,4	25/01/2020 5:00	1,7	25/01/2020 11:10	3
24/01/2020 22:50	0,5	25/01/2020 5:10	1,4	25/01/2020 11:20	3,7
24/01/2020 23:00	0,9	25/01/2020 5:20	0,9	25/01/2020 11:30	3,4
24/01/2020 23:10	1,4	25/01/2020 5:30	1,1	25/01/2020 11:40	3,9
24/01/2020 23:20	0,5	25/01/2020 5:40	1,9	25/01/2020 11:50	4
24/01/2020 23:30	1,3	25/01/2020 5:50	1,7	25/01/2020 12:00	4,1
24/01/2020 23:40	0,5	25/01/2020 6:00	1,7	25/01/2020 12:10	4,1
24/01/2020 23:50	1,1	25/01/2020 6:10	2,2	25/01/2020 12:20	4,3
25/01/2020 0:10	1,4	25/01/2020 6:20	1,8	25/01/2020 12:30	4,8
25/01/2020 0:20	1,4	25/01/2020 6:30	1,6	25/01/2020 12:40	4,9
25/01/2020 0:30	1,2	25/01/2020 6:40	1,4	25/01/2020 12:50	4
25/01/2020 0:40	1,5	25/01/2020 6:50	1,4	25/01/2020 13:00	3,9
25/01/2020 0:50	1,4	25/01/2020 7:00	0,5	25/01/2020 13:10	3,9
25/01/2020 1:00	1,7	25/01/2020 7:10	1	25/01/2020 13:20	4,3
25/01/2020 1:10	1	25/01/2020 7:20	1,2	25/01/2020 13:30	4,8
25/01/2020 1:20	0,5	25/01/2020 7:30	0,8	25/01/2020 13:40	5,2
25/01/2020 1:30	1,2	25/01/2020 7:40	1	25/01/2020 13:50	4,6
25/01/2020 1:40	0,8	25/01/2020 7:50	1,6	25/01/2020 14:00	4,8
25/01/2020 1:50	1	25/01/2020 8:00	1,8	25/01/2020 14:10	5,3
25/01/2020 2:00	0,8	25/01/2020 8:10	2,1	25/01/2020 14:20	4,3
25/01/2020 2:10	1	25/01/2020 8:20	1,9	25/01/2020 14:30	4,6
25/01/2020 2:20	0,6	25/01/2020 8:30	2	25/01/2020 14:40	4,4
25/01/2020 2:30	1	25/01/2020 8:40	3,5	25/01/2020 14:50	4
25/01/2020 2:40	0,9	25/01/2020 8:50	3,8	25/01/2020 15:00	3,7
25/01/2020 2:50	0,6	25/01/2020 9:00	3,7	25/01/2020 15:10	4,2
25/01/2020 3:00	0,7	25/01/2020 9:10	3,7	25/01/2020 15:20	3,3

Fecha	Velocidad	Fecha	Velocidad	Fecha	Velocidad
25/01/2020 15:30	3,9	25/01/2020 21:40	1,1	26/01/2020 4:00	1,6
25/01/2020 15:40	3,7	25/01/2020 21:50	0,9	26/01/2020 4:10	3,6
25/01/2020 15:50	3,8	25/01/2020 22:00	1,1	26/01/2020 4:20	3,7
25/01/2020 16:00	3,8	25/01/2020 22:10	1,6	26/01/2020 4:30	3,6
25/01/2020 16:10	3,9	25/01/2020 22:20	1,1	26/01/2020 4:40	4
25/01/2020 16:20	3,3	25/01/2020 22:30	1	26/01/2020 4:50	4,7
25/01/2020 16:30	2,9	25/01/2020 22:40	1	26/01/2020 5:00	4,1
25/01/2020 16:40	2,6	25/01/2020 22:50	0,9	26/01/2020 5:10	4,8
25/01/2020 16:50	3	25/01/2020 23:00	1,3	26/01/2020 5:20	3,8
25/01/2020 17:00	2,8	25/01/2020 23:10	1,8	26/01/2020 5:30	4,5
25/01/2020 17:10	2,2	25/01/2020 23:20	1,2	26/01/2020 5:40	3
25/01/2020 17:20	2,2	25/01/2020 23:30	1,7	26/01/2020 5:50	3
25/01/2020 17:30	1,7	25/01/2020 23:40	0,9	26/01/2020 6:00	2,8
25/01/2020 17:40	1,2	25/01/2020 23:50	0,9	26/01/2020 6:10	2,6
25/01/2020 17:50	1	26/01/2020 0:10	1	26/01/2020 6:20	1,5
25/01/2020 18:00	0,9	26/01/2020 0:20	1	26/01/2020 6:30	1,1
25/01/2020 18:10	0,6	26/01/2020 0:30	1,1	26/01/2020 6:40	1,5
25/01/2020 18:20	1,2	26/01/2020 0:40	1,4	26/01/2020 6:50	1,1
25/01/2020 18:30	1,3	26/01/2020 0:50	1,7	26/01/2020 7:00	1,2
25/01/2020 18:40	1,1	26/01/2020 1:00	1,9	26/01/2020 7:10	1
25/01/2020 18:50	1,1	26/01/2020 1:10	1,9	26/01/2020 7:20	1
25/01/2020 19:00	1	26/01/2020 1:20	1,2	26/01/2020 7:30	1,2
25/01/2020 19:10	1,3	26/01/2020 1:30	0,8	26/01/2020 7:40	1,3
25/01/2020 19:20	1	26/01/2020 1:40	0,6	26/01/2020 7:50	2,1
25/01/2020 19:30	1	26/01/2020 1:50	0,5	26/01/2020 8:00	3,1
25/01/2020 19:40	0,8	26/01/2020 2:00	1	26/01/2020 8:10	3,3
25/01/2020 19:50	1,1	26/01/2020 2:10	0,7	26/01/2020 8:20	3,8
25/01/2020 20:00	1,4	26/01/2020 2:20	0,7	26/01/2020 8:30	3,8
25/01/2020 20:10	1,2	26/01/2020 2:30	1,4	26/01/2020 8:40	2,8
25/01/2020 20:20	1,3	26/01/2020 2:40	1,8	26/01/2020 8:50	3,2
25/01/2020 20:30	1,5	26/01/2020 2:50	1,1	26/01/2020 9:00	3,7
25/01/2020 20:40	1,6	26/01/2020 3:00	0,5	26/01/2020 9:10	4,2
25/01/2020 20:50	1,4	26/01/2020 3:10	0,4	26/01/2020 9:20	4,6
25/01/2020 21:00	0,7	26/01/2020 3:20	0,7	26/01/2020 9:30	4,8
25/01/2020 21:10	1	26/01/2020 3:30	0,4	26/01/2020 9:40	4,3
25/01/2020 21:20	1,2	26/01/2020 3:40	0,2	26/01/2020 9:50	4,7
25/01/2020 21:30	0,6	26/01/2020 3:50	0,5	26/01/2020 10:00	4,3

Fecha	Velocidad	Fecha	Velocidad	Fecha	Velocidad
26/01/2020 10:10	3,8	26/01/2020 16:20	2,7	26/01/2020 22:30	1,3
26/01/2020 10:20	4,2	26/01/2020 16:30	2,7	26/01/2020 22:40	0,9
26/01/2020 10:30	5,3	26/01/2020 16:40	2,7	26/01/2020 22:50	0,7
26/01/2020 10:40	4,8	26/01/2020 16:50	2,6	26/01/2020 23:00	1,2
26/01/2020 10:50	4,5	26/01/2020 17:00	1,9	26/01/2020 23:10	0,6
26/01/2020 11:00	4,5	26/01/2020 17:10	1,3	26/01/2020 23:20	0,4
26/01/2020 11:10	4,8	26/01/2020 17:20	1,8	26/01/2020 23:30	0,3
26/01/2020 11:20	4,3	26/01/2020 17:30	1,5	26/01/2020 23:40	0,5
26/01/2020 11:30	4,9	26/01/2020 17:40	0,7	26/01/2020 23:50	0,7
26/01/2020 11:40	4,5	26/01/2020 17:50	1,5	27/01/2020 0:10	0,4
26/01/2020 11:50	4,3	26/01/2020 18:00	1,1	27/01/2020 0:20	0,4
26/01/2020 12:00	3,5	26/01/2020 18:10	0,5	27/01/2020 0:30	0,3
26/01/2020 12:10	3,5	26/01/2020 18:20	0,3	27/01/2020 0:40	0,5
26/01/2020 12:20	2,9	26/01/2020 18:30	0,5	27/01/2020 0:50	0,9
26/01/2020 12:30	3,6	26/01/2020 18:40	0,6	27/01/2020 1:00	1
26/01/2020 12:40	2,7	26/01/2020 18:50	1	27/01/2020 1:10	1,1
26/01/2020 12:50	2,6	26/01/2020 19:00	1,9	27/01/2020 1:20	1,3
26/01/2020 13:00	2,6	26/01/2020 19:10	2,1	27/01/2020 1:30	1,2
26/01/2020 13:10	2,6	26/01/2020 19:20	1,8	27/01/2020 1:40	0,8
26/01/2020 13:20	2,3	26/01/2020 19:30	1,1	27/01/2020 1:50	0,8
26/01/2020 13:30	2,9	26/01/2020 19:40	1,4	27/01/2020 2:00	0,6
26/01/2020 13:40	2,4	26/01/2020 19:50	1,3	27/01/2020 2:10	1
26/01/2020 13:50	2,4	26/01/2020 20:00	1,7	27/01/2020 2:20	0,7
26/01/2020 14:00	2,9	26/01/2020 20:10	1,8	27/01/2020 2:30	0,7
26/01/2020 14:10	3	26/01/2020 20:20	1,9	27/01/2020 2:40	0,7
26/01/2020 14:20	3,1	26/01/2020 20:30	1,8	27/01/2020 2:50	0,6
26/01/2020 14:30	2,8	26/01/2020 20:40	1,3	27/01/2020 3:00	0,8
26/01/2020 14:40	2,8	26/01/2020 20:50	0,7	27/01/2020 3:10	0,9
26/01/2020 14:50	2,9	26/01/2020 21:00	0,7	27/01/2020 3:20	0,6
26/01/2020 15:00	2,5	26/01/2020 21:10	1,4	27/01/2020 3:30	0,6
26/01/2020 15:10	2,5	26/01/2020 21:20	1,1	27/01/2020 3:40	0,8
26/01/2020 15:20	2,7	26/01/2020 21:30	1,2	27/01/2020 3:50	0,9
26/01/2020 15:30	2,5	26/01/2020 21:40	1,1	27/01/2020 4:00	0,8
26/01/2020 15:40	3,1	26/01/2020 21:50	0,9	27/01/2020 4:10	0,4
26/01/2020 15:50	2,3	26/01/2020 22:00	0,8	27/01/2020 4:20	0,5
26/01/2020 16:00	2,6	26/01/2020 22:10	0,7	27/01/2020 4:30	1,3
26/01/2020 16:10	2,6	26/01/2020 22:20	1,1	27/01/2020 4:40	0,9

Fecha	Velocidad	Fecha	Velocidad	Fecha	Velocidad
27/01/2020 4:50	0,8	27/01/2020 11:10	3,6	27/01/2020 17:20	3,8
27/01/2020 5:00	0,8	27/01/2020 11:20	3,8	27/01/2020 17:30	3,9
27/01/2020 5:10	1,2	27/01/2020 11:30	4,4	27/01/2020 17:40	3,3
27/01/2020 5:20	0,7	27/01/2020 11:40	4,3	27/01/2020 17:50	3,5
27/01/2020 5:30	0,6	27/01/2020 11:50	4,3	27/01/2020 18:00	2,3
27/01/2020 5:40	0,9	27/01/2020 12:00	4	27/01/2020 18:10	2,8
27/01/2020 5:50	1,1	27/01/2020 12:10	3,6	27/01/2020 18:20	1,5
27/01/2020 6:10	1	27/01/2020 12:20	4,5	27/01/2020 18:30	1,2
27/01/2020 6:20	1,1	27/01/2020 12:30	3,7	27/01/2020 18:40	0,6
27/01/2020 6:30	1,1	27/01/2020 12:40	3,1	27/01/2020 18:50	0,9
27/01/2020 6:40	0,7	27/01/2020 12:50	3,9	27/01/2020 19:00	0,9
27/01/2020 6:50	0,5	27/01/2020 13:00	3,8	27/01/2020 19:10	1
27/01/2020 7:00	0,4	27/01/2020 13:10	4,4	27/01/2020 19:20	1,2
27/01/2020 7:10	1	27/01/2020 13:20	4,6	27/01/2020 19:30	0,7
27/01/2020 7:20	0,9	27/01/2020 13:30	4,9	27/01/2020 19:40	0,7
27/01/2020 7:30	0,9	27/01/2020 13:40	4,6	27/01/2020 19:50	0,6
27/01/2020 7:40	0,9	27/01/2020 13:50	5,4	27/01/2020 20:00	0,7
27/01/2020 7:50	1,6	27/01/2020 14:00	5,1	27/01/2020 20:10	0,8
27/01/2020 8:00	2,6	27/01/2020 14:10	5,8	27/01/2020 20:20	0,7
27/01/2020 8:10	3,6	27/01/2020 14:20	5,7	27/01/2020 20:30	1
27/01/2020 8:20	3,1	27/01/2020 14:30	5,1	27/01/2020 20:40	0,4
27/01/2020 8:30	3,9	27/01/2020 14:40	4,7	27/01/2020 20:50	0,6
27/01/2020 8:40	3,6	27/01/2020 14:50	5,6	27/01/2020 21:00	1,1
27/01/2020 8:50	2,7	27/01/2020 15:00	5,6	27/01/2020 21:10	0,5
27/01/2020 9:00	2,5	27/01/2020 15:10	4,8	27/01/2020 21:20	0,5
27/01/2020 9:10	1,6	27/01/2020 15:20	4,8	27/01/2020 21:30	1
27/01/2020 9:20	1,9	27/01/2020 15:30	4,9	27/01/2020 21:40	0,9
27/01/2020 9:30	1,5	27/01/2020 15:40	5	27/01/2020 21:50	0,3
27/01/2020 9:40	1,9	27/01/2020 15:50	4,7	27/01/2020 22:00	0,3
27/01/2020 9:50	1,9	27/01/2020 16:00	4,9	27/01/2020 22:10	0,7
27/01/2020 10:00	2,2	27/01/2020 16:10	5	27/01/2020 22:20	1
27/01/2020 10:10	2,5	27/01/2020 16:20	4,4	27/01/2020 22:30	0,7
27/01/2020 10:20	3	27/01/2020 16:30	4	27/01/2020 22:40	0,8
27/01/2020 10:30	2,8	27/01/2020 16:40	4,2	27/01/2020 22:50	0,8
27/01/2020 10:40	3,6	27/01/2020 16:50	4,4	27/01/2020 23:00	0,7
27/01/2020 10:50	3,8	27/01/2020 17:00	3,4	27/01/2020 23:10	0,7
27/01/2020 11:00	4,1	27/01/2020 17:10	3,5	27/01/2020 23:20	0,8

Fecha	Velocidad	Fecha	Velocidad	Fecha	Velocidad
27/01/2020 23:30	0,9	28/01/2020 5:50	2,9	28/01/2020 12:00	3,2
27/01/2020 23:40	1,2	28/01/2020 6:00	3,3	28/01/2020 12:10	2,8
27/01/2020 23:50	0,9	28/01/2020 6:10	2,4	28/01/2020 12:20	4,2
28/01/2020 0:10	1,2	28/01/2020 6:20	1,7	28/01/2020 12:30	2,9
28/01/2020 0:20	1,9	28/01/2020 6:30	1,6	28/01/2020 12:40	4,5
28/01/2020 0:30	2,1	28/01/2020 6:40	2	28/01/2020 12:50	3,3
28/01/2020 0:40	1,4	28/01/2020 6:50	2,3	28/01/2020 13:00	3,8
28/01/2020 0:50	0,9	28/01/2020 7:00	1,7	28/01/2020 13:10	4
28/01/2020 1:00	0,4	28/01/2020 7:10	1,5	28/01/2020 13:20	3,3
28/01/2020 1:10	1	28/01/2020 7:20	1,7	28/01/2020 13:30	4,6
28/01/2020 1:20	0,8	28/01/2020 7:30	2,7	28/01/2020 13:40	4,2
28/01/2020 1:30	1,3	28/01/2020 7:40	2,7	28/01/2020 13:50	4,2
28/01/2020 1:40	1,2	28/01/2020 7:50	3,2	28/01/2020 14:00	3,8
28/01/2020 1:50	1,9	28/01/2020 8:00	3,6	28/01/2020 14:10	4,9
28/01/2020 2:00	1,5	28/01/2020 8:10	2,8	28/01/2020 14:20	5,2
28/01/2020 2:10	1	28/01/2020 8:20	3,2	28/01/2020 14:30	4,7
28/01/2020 2:20	0,9	28/01/2020 8:30	4	28/01/2020 14:40	5,4
28/01/2020 2:30	0,9	28/01/2020 8:40	3,6	28/01/2020 14:50	5
28/01/2020 2:40	1	28/01/2020 8:50	3,7	28/01/2020 15:00	4
28/01/2020 2:50	1,2	28/01/2020 9:00	3,5	28/01/2020 15:10	5,3
28/01/2020 3:00	0,9	28/01/2020 9:10	4,2	28/01/2020 15:20	4,6
28/01/2020 3:10	1,1	28/01/2020 9:20	4,3	28/01/2020 15:30	4,3
28/01/2020 3:20	1,2	28/01/2020 9:30	4,8	28/01/2020 15:40	4,6
28/01/2020 3:30	1	28/01/2020 9:40	4,8	28/01/2020 15:50	4,2
28/01/2020 3:40	1,4	28/01/2020 9:50	4,7	28/01/2020 16:00	4,4
28/01/2020 3:50	1,4	28/01/2020 10:00	4,6	28/01/2020 16:10	4,8
28/01/2020 4:00	0,7	28/01/2020 10:10	4,2	28/01/2020 16:20	4,2
28/01/2020 4:10	0,4	28/01/2020 10:20	4,2	28/01/2020 16:30	4,2
28/01/2020 4:20	0,8	28/01/2020 10:30	3,6	28/01/2020 16:40	4,5
28/01/2020 4:30	0,6	28/01/2020 10:40	4,3	28/01/2020 16:50	3,9
28/01/2020 4:40	0,6	28/01/2020 10:50	3,7	28/01/2020 17:00	3,9
28/01/2020 4:50	1	28/01/2020 11:00	3,7	28/01/2020 17:10	3,4
28/01/2020 5:00	0,7	28/01/2020 11:10	3,9	28/01/2020 17:20	3,4
28/01/2020 5:10	4,3	28/01/2020 11:20	3	28/01/2020 17:30	3,1
28/01/2020 5:20	3,8	28/01/2020 11:30	3,3	28/01/2020 17:40	2,9
28/01/2020 5:30	3,4	28/01/2020 11:40	2,4	28/01/2020 17:50	2,6
28/01/2020 5:40	3,2	28/01/2020 11:50	3,2	28/01/2020 18:00	2,1

Fecha	Velocidad	Fecha	Velocidad	Fecha	Velocidad
28/01/2020 18:10	1,8	29/01/2020 0:30	1,1	29/01/2020 6:40	0,7
28/01/2020 18:20	1,7	29/01/2020 0:40	1	29/01/2020 6:50	1,1
28/01/2020 18:30	1,6	29/01/2020 0:50	1,4	29/01/2020 7:00	1,7
28/01/2020 18:40	1,2	29/01/2020 1:00	1,7	29/01/2020 7:10	1,1
28/01/2020 18:50	0,5	29/01/2020 1:10	1,7	29/01/2020 7:20	1,7
28/01/2020 19:00	1,1	29/01/2020 1:20	1,7	29/01/2020 7:30	2
28/01/2020 19:10	1,8	29/01/2020 1:30	1,4	29/01/2020 7:40	2,1
28/01/2020 19:20	1,6	29/01/2020 1:40	1,4	29/01/2020 7:50	1,8
28/01/2020 19:30	0,8	29/01/2020 1:50	1,3	29/01/2020 8:00	1,8
28/01/2020 19:40	0,8	29/01/2020 2:00	1,3	29/01/2020 8:10	2,3
28/01/2020 19:50	0,6	29/01/2020 2:10	0,8	29/01/2020 8:20	2,7
28/01/2020 20:00	0,4	29/01/2020 2:20	1	29/01/2020 8:30	3,4
28/01/2020 20:10	0,6	29/01/2020 2:30	0,6	29/01/2020 8:40	4,5
28/01/2020 20:20	1,8	29/01/2020 2:40	0,7	29/01/2020 8:50	5
28/01/2020 20:30	1,1	29/01/2020 2:50	0,4	29/01/2020 9:00	4,4
28/01/2020 20:40	0,7	29/01/2020 3:00	0,8	29/01/2020 9:10	5
28/01/2020 20:50	1	29/01/2020 3:10	1,5	29/01/2020 9:20	4,7
28/01/2020 21:00	0,7	29/01/2020 3:20	0,9	29/01/2020 9:30	5
28/01/2020 21:10	0,5	29/01/2020 3:30	0,9	29/01/2020 9:40	5
28/01/2020 21:20	1,1	29/01/2020 3:40	1,9	29/01/2020 9:50	5
28/01/2020 21:30	0,9	29/01/2020 3:50	1	29/01/2020 10:00	4,6
28/01/2020 21:40	1	29/01/2020 4:00	0,9	29/01/2020 10:10	4,7
28/01/2020 21:50	1,6	29/01/2020 4:10	1,2	29/01/2020 10:20	4,2
28/01/2020 22:00	1,5	29/01/2020 4:20	1,4	29/01/2020 10:30	4,7
28/01/2020 22:10	1,4	29/01/2020 4:30	0,9	29/01/2020 10:40	5,5
28/01/2020 22:20	1,2	29/01/2020 4:40	0,9	29/01/2020 10:50	4,7
28/01/2020 22:30	1	29/01/2020 4:50	0,8	29/01/2020 11:00	5,9
28/01/2020 22:40	0,9	29/01/2020 5:00	0,8	29/01/2020 11:10	5,7
28/01/2020 22:50	1,5	29/01/2020 5:10	0,7	29/01/2020 11:20	5,9
28/01/2020 23:00	1,6	29/01/2020 5:20	0,6	29/01/2020 11:30	5,9
28/01/2020 23:10	1	29/01/2020 5:30	1	29/01/2020 11:40	6,2
28/01/2020 23:20	1	29/01/2020 5:40	1,1	29/01/2020 11:50	6,2
28/01/2020 23:30	1	29/01/2020 5:50	1,1	29/01/2020 12:00	5,8
28/01/2020 23:40	1,2	29/01/2020 6:00	1,1	29/01/2020 12:10	6
28/01/2020 23:50	1,5	29/01/2020 6:10	0,8	29/01/2020 12:20	5,4
29/01/2020 0:10	0,8	29/01/2020 6:20	0,5	29/01/2020 12:30	4,2
29/01/2020 0:20	0,7	29/01/2020 6:30	0,6	29/01/2020 12:40	5,6

Fecha	Velocidad	Fecha	Velocidad	Fecha	Velocidad
29/01/2020 12:50	6,1	29/01/2020 19:00	1,2	30/01/2020 1:20	1,4
29/01/2020 13:00	5,3	29/01/2020 19:10	0,8	30/01/2020 1:30	1,4
29/01/2020 13:10	5,5	29/01/2020 19:20	0,9	30/01/2020 1:40	1,4
29/01/2020 13:20	4,8	29/01/2020 19:30	0,9	30/01/2020 1:50	1,2
29/01/2020 13:30	5,6	29/01/2020 19:40	0,8	30/01/2020 2:00	1,4
29/01/2020 13:40	4,5	29/01/2020 19:50	1,4	30/01/2020 2:10	2
29/01/2020 13:50	5,4	29/01/2020 20:00	1,7	30/01/2020 2:20	1,7
29/01/2020 14:00	4,8	29/01/2020 20:10	1,8	30/01/2020 2:30	1,5
29/01/2020 14:10	5,7	29/01/2020 20:20	0,8	30/01/2020 2:40	1,2
29/01/2020 14:20	5,6	29/01/2020 20:30	0,7	30/01/2020 2:50	0,9
29/01/2020 14:30	5,9	29/01/2020 20:40	0,7	30/01/2020 3:00	1,1
29/01/2020 14:40	6,3	29/01/2020 20:50	0,7	30/01/2020 3:10	1,3
29/01/2020 14:50	5,7	29/01/2020 21:00	0,8	30/01/2020 3:20	0,7
29/01/2020 15:00	6,3	29/01/2020 21:10	1,4	30/01/2020 3:30	0,4
29/01/2020 15:10	5,7	29/01/2020 21:20	1,4	30/01/2020 3:40	0,4
29/01/2020 15:20	5,7	29/01/2020 21:30	0,9	30/01/2020 3:50	0,4
29/01/2020 15:30	5,4	29/01/2020 21:40	1	30/01/2020 4:00	0,3
29/01/2020 15:40	5,3	29/01/2020 21:50	1,6	30/01/2020 4:10	0,6
29/01/2020 15:50	4,8	29/01/2020 22:00	1,2	30/01/2020 4:20	0,9
29/01/2020 16:00	4,3	29/01/2020 22:10	1,7	30/01/2020 4:30	1,2
29/01/2020 16:10	5	29/01/2020 22:20	1,9	30/01/2020 4:40	1,6
29/01/2020 16:20	5,3	29/01/2020 22:30	1,8	30/01/2020 4:50	1,7
29/01/2020 16:30	4,9	29/01/2020 22:40	1,6	30/01/2020 5:00	1,2
29/01/2020 16:40	5,8	29/01/2020 22:50	1,5	30/01/2020 5:10	1,5
29/01/2020 16:50	4,8	29/01/2020 23:00	1,6	30/01/2020 5:20	3
29/01/2020 17:00	4,5	29/01/2020 23:10	1,2	30/01/2020 5:30	4
29/01/2020 17:10	5	29/01/2020 23:20	0,8	30/01/2020 5:40	3,6
29/01/2020 17:20	4,6	29/01/2020 23:30	0,7	30/01/2020 5:50	3,9
29/01/2020 17:30	3,8	29/01/2020 23:40	0,3	30/01/2020 6:00	4
29/01/2020 17:40	4,4	29/01/2020 23:50	0,6	30/01/2020 6:10	3,3
29/01/2020 17:50	4,2	30/01/2020 0:10	0,6	30/01/2020 6:20	2,9
29/01/2020 18:00	3,1	30/01/2020 0:20	0,5	30/01/2020 6:30	1,2
29/01/2020 18:10	2,8	30/01/2020 0:30	0,6	30/01/2020 6:40	0,9
29/01/2020 18:20	1,9	30/01/2020 0:40	0,7	30/01/2020 6:50	0,6
29/01/2020 18:30	1,7	30/01/2020 0:50	1,4	30/01/2020 7:00	0,8
29/01/2020 18:40	1,4	30/01/2020 1:00	1,4	30/01/2020 7:10	1,5
29/01/2020 18:50	1,6	30/01/2020 1:10	1,5	30/01/2020 7:20	2

Fecha	Velocidad	Fecha	Velocidad	Fecha	Velocidad
30/01/2020 7:30	1,5	30/01/2020 13:40	5,8	30/01/2020 19:50	1,6
30/01/2020 7:40	1,4	30/01/2020 13:50	6,3	30/01/2020 20:00	1,5
30/01/2020 7:50	1,6	30/01/2020 14:00	6	30/01/2020 20:10	2,1
30/01/2020 8:00	1,3	30/01/2020 14:10	5,2	30/01/2020 20:20	1,8
30/01/2020 8:10	1,7	30/01/2020 14:20	5,7	30/01/2020 20:30	2
30/01/2020 8:20	1,3	30/01/2020 14:30	6,5	30/01/2020 20:40	2,5
30/01/2020 8:30	1,6	30/01/2020 14:40	6	30/01/2020 20:50	2,3
30/01/2020 8:40	1,5	30/01/2020 14:50	6,2	30/01/2020 21:00	2,3
30/01/2020 8:50	1,5	30/01/2020 15:00	5,9	30/01/2020 21:10	2,5
30/01/2020 9:00	2,1	30/01/2020 15:10	6,5	30/01/2020 21:20	2,1
30/01/2020 9:10	1,6	30/01/2020 15:20	5	30/01/2020 21:30	2
30/01/2020 9:20	1,9	30/01/2020 15:30	5,5	30/01/2020 21:40	2,3
30/01/2020 9:30	2,3	30/01/2020 15:40	5,4	30/01/2020 21:50	1,9
30/01/2020 9:40	1,8	30/01/2020 15:50	6,3	30/01/2020 22:00	1,7
30/01/2020 9:50	2,6	30/01/2020 16:00	6	30/01/2020 22:10	1,2
30/01/2020 10:00	3,5	30/01/2020 16:10	5,6	30/01/2020 22:20	1,5
30/01/2020 10:10	3,6	30/01/2020 16:20	6,1	30/01/2020 22:30	2
30/01/2020 10:20	3,4	30/01/2020 16:30	5,4	30/01/2020 22:40	1,6
30/01/2020 10:30	3	30/01/2020 16:40	5,8	30/01/2020 22:50	1,9
30/01/2020 10:40	3,7	30/01/2020 16:50	5,8	30/01/2020 23:00	2
30/01/2020 10:50	3,7	30/01/2020 17:00	5,5	30/01/2020 23:10	2,2
30/01/2020 11:00	4,7	30/01/2020 17:10	4,5	30/01/2020 23:20	2,6
30/01/2020 11:10	3,8	30/01/2020 17:20	4,1	30/01/2020 23:30	2
30/01/2020 11:20	4,3	30/01/2020 17:30	3,6	30/01/2020 23:40	1,7
30/01/2020 11:30	4	30/01/2020 17:40	3,6	30/01/2020 23:50	1,9
30/01/2020 11:40	4	30/01/2020 17:50	2,9	31/01/2020 0:10	1,9
30/01/2020 11:50	3,5	30/01/2020 18:00	2,3	31/01/2020 0:20	2,1
30/01/2020 12:00	4,6	30/01/2020 18:10	1,5	31/01/2020 0:30	1,8
30/01/2020 12:10	4,4	30/01/2020 18:20	1,5	31/01/2020 0:40	1,7
30/01/2020 12:20	4,8	30/01/2020 18:30	1,6	31/01/2020 0:50	1,6
30/01/2020 12:30	5,3	30/01/2020 18:40	2,2	31/01/2020 1:00	1,2
30/01/2020 12:40	5,3	30/01/2020 18:50	2	31/01/2020 1:10	1,6
30/01/2020 12:50	6,2	30/01/2020 19:00	1,8	31/01/2020 1:20	1,5
30/01/2020 13:00	6,2	30/01/2020 19:10	1,9	31/01/2020 1:30	1,4
30/01/2020 13:10	7,2	30/01/2020 19:20	2	31/01/2020 1:40	1,2
30/01/2020 13:20	5,8	30/01/2020 19:30	1,7	31/01/2020 1:50	1,5
30/01/2020 13:30	6,8	30/01/2020 19:40	1,8	31/01/2020 2:00	2,2

Fecha	Velocidad	Fecha	Velocidad	Fecha	Velocidad
31/01/2020 2:10	2,2	31/01/2020 8:20	1,6	31/01/2020 14:40	4,6
31/01/2020 2:20	2	31/01/2020 8:30	3,3	31/01/2020 14:50	4,3
31/01/2020 2:30	2	31/01/2020 8:40	3,7	31/01/2020 15:00	4,4
31/01/2020 2:40	2,1	31/01/2020 8:50	3,7	31/01/2020 15:10	5,2
31/01/2020 2:50	0,9	31/01/2020 9:00	3,7	31/01/2020 15:20	4,8
31/01/2020 3:00	0,8	31/01/2020 9:10	4,8	31/01/2020 15:30	5
31/01/2020 3:10	1,2	31/01/2020 9:20	4,3	31/01/2020 15:40	4,5
31/01/2020 3:20	0,7	31/01/2020 9:30	4,1	31/01/2020 15:50	5,4
31/01/2020 3:30	0,6	31/01/2020 9:40	3,8	31/01/2020 16:00	5,4
31/01/2020 3:40	0,9	31/01/2020 9:50	2,5	31/01/2020 16:10	5,9
31/01/2020 3:50	1	31/01/2020 10:00	2	31/01/2020 16:20	5
31/01/2020 4:00	1,1	31/01/2020 10:10	1,2	31/01/2020 16:30	6
31/01/2020 4:10	1,6	31/01/2020 10:20	1,5	31/01/2020 16:40	5,5
31/01/2020 4:20	1,8	31/01/2020 10:30	3,2	31/01/2020 16:50	4,4
31/01/2020 4:30	2,1	31/01/2020 10:40	2,2	31/01/2020 17:00	4,7
31/01/2020 4:40	1,4	31/01/2020 10:50	1,9	31/01/2020 17:10	4,4
31/01/2020 4:50	1,5	31/01/2020 11:00	3,6	31/01/2020 17:20	3,2
31/01/2020 5:00	1,1	31/01/2020 11:10	4	31/01/2020 17:30	3,2
31/01/2020 5:10	1,1	31/01/2020 11:20	3,9	31/01/2020 17:40	2,8
31/01/2020 5:20	3,1	31/01/2020 11:30	3,5	31/01/2020 17:50	2,8
31/01/2020 5:30	2,1	31/01/2020 11:40	3,4	31/01/2020 18:00	2,7
31/01/2020 5:40	1,7	31/01/2020 11:50	3,5	31/01/2020 18:10	2
31/01/2020 5:50	1,7	31/01/2020 12:00	3,5	31/01/2020 18:20	1,7
31/01/2020 6:00	1,4	31/01/2020 12:10	3,8	31/01/2020 18:30	2,1
31/01/2020 6:10	0,6	31/01/2020 12:20	4,2	31/01/2020 18:40	2
31/01/2020 6:20	0,7	31/01/2020 12:30	6,8	31/01/2020 18:50	1,8
31/01/2020 6:30	1,1	31/01/2020 12:40	4,7	31/01/2020 19:00	1,9
31/01/2020 6:40	1	31/01/2020 12:50	4,9	31/01/2020 19:10	1,6
31/01/2020 6:50	1,2	31/01/2020 13:00	4,7	31/01/2020 19:20	1,5
31/01/2020 7:00	0,8	31/01/2020 13:20	4,6	31/01/2020 19:30	1,9
31/01/2020 7:10	0,7	31/01/2020 13:30	5,6	31/01/2020 19:40	2,5
31/01/2020 7:20	0,5	31/01/2020 13:40	5	31/01/2020 19:50	2,5
31/01/2020 7:30	0,6	31/01/2020 13:50	6,8	31/01/2020 20:00	2,1
31/01/2020 7:40	1,2	31/01/2020 14:00	6,6	31/01/2020 20:10	2
31/01/2020 7:50	1,5	31/01/2020 14:10	4,9	31/01/2020 20:20	2
31/01/2020 8:00	1,5	31/01/2020 14:20	5,9	31/01/2020 20:30	1,6
31/01/2020 8:10	1,1	31/01/2020 14:30	5	31/01/2020 20:40	1,8

Fecha	Velocidad	Fecha	Velocidad	Fecha	Velocidad
31/01/2020 20:50	2,2	31/01/2020 21:40	2,1	31/01/2020 22:30	1,3
31/01/2020 21:00	1,8	31/01/2020 21:50	1,9	31/01/2020 22:40	1,5
31/01/2020 21:10	2	31/01/2020 22:00	2,2	31/01/2020 22:50	1,3
31/01/2020 21:20	2	31/01/2020 22:10	2,4	31/01/2020 23:00	1,7
31/01/2020 21:30	1,9	31/01/2020 22:20	2,2		

Fecha	Velocidad	Fecha	Velocidad	Fecha	Velocidad
1/02/2020 0:10	1,9	1/02/2020 6:20	1,5	1/02/2020 12:30	4,7
1/02/2020 0:20	2,2	1/02/2020 6:30	1,2	1/02/2020 12:40	6
1/02/2020 0:30	2,2	1/02/2020 6:40	0,8	1/02/2020 12:50	6,1
1/02/2020 0:40	2	1/02/2020 6:50	1,3	1/02/2020 13:00	6,7
1/02/2020 0:50	1,7	1/02/2020 7:00	1,3	1/02/2020 13:10	7,8
1/02/2020 1:00	1,4	1/02/2020 7:10	1	1/02/2020 13:20	7,2
1/02/2020 1:10	1	1/02/2020 7:20	1,1	1/02/2020 13:30	6,1
1/02/2020 1:20	1,4	1/02/2020 7:30	1	1/02/2020 13:40	7,3
1/02/2020 1:30	1,9	1/02/2020 7:40	1,1	1/02/2020 13:50	6,8
1/02/2020 1:40	1,3	1/02/2020 7:50	1,2	1/02/2020 14:00	6,5
1/02/2020 1:50	1	1/02/2020 8:00	2,2	1/02/2020 14:10	7,6
1/02/2020 2:00	1,4	1/02/2020 8:10	2,1	1/02/2020 14:20	6,2
1/02/2020 2:10	1	1/02/2020 8:20	3,2	1/02/2020 14:30	6,3
1/02/2020 2:20	2,2	1/02/2020 8:30	3,3	1/02/2020 14:40	6,6
1/02/2020 2:30	1,9	1/02/2020 8:40	2,9	1/02/2020 14:50	6,2
1/02/2020 2:40	1,4	1/02/2020 8:50	2,9	1/02/2020 15:00	6,3
1/02/2020 2:50	0,6	1/02/2020 9:00	2,7	1/02/2020 15:10	6,1
1/02/2020 3:00	0,4	1/02/2020 9:10	2,3	1/02/2020 15:20	5,6
1/02/2020 3:10	0,3	1/02/2020 9:20	2,6	1/02/2020 15:30	5,8
1/02/2020 3:20	0,5	1/02/2020 9:30	1,8	1/02/2020 15:40	5,5
1/02/2020 3:30	0,5	1/02/2020 9:40	1,9	1/02/2020 15:50	6,2
1/02/2020 3:40	0,5	1/02/2020 9:50	2	1/02/2020 16:00	5,4
1/02/2020 3:50	1	1/02/2020 10:00	7,8	1/02/2020 16:10	5,1
1/02/2020 4:00	1	1/02/2020 10:10	7,1	1/02/2020 16:20	5
1/02/2020 4:10	1	1/02/2020 10:20	7,8	1/02/2020 16:30	4,7
1/02/2020 4:20	0,8	1/02/2020 10:30	8,8	1/02/2020 16:40	5
1/02/2020 4:30	1,3	1/02/2020 10:40	6,6	1/02/2020 16:50	5,4
1/02/2020 4:40	1,4	1/02/2020 10:50	7,6	1/02/2020 17:00	4,6
1/02/2020 4:50	2,7	1/02/2020 11:00	8,9	1/02/2020 17:10	4,5
1/02/2020 5:00	2,1	1/02/2020 11:10	8	1/02/2020 17:20	3,7
1/02/2020 5:10	2,7	1/02/2020 11:20	7,5	1/02/2020 17:30	3,8
1/02/2020 5:20	2,3	1/02/2020 11:30	7,2	1/02/2020 17:40	3
1/02/2020 5:30	1,3	1/02/2020 11:40	6,7	1/02/2020 17:50	3,4
1/02/2020 5:40	1,7	1/02/2020 11:50	6,5	1/02/2020 18:00	3
1/02/2020 5:50	1,5	1/02/2020 12:00	6	1/02/2020 18:10	2,9
1/02/2020 6:00	1,6	1/02/2020 12:10	3	1/02/2020 18:20	2,4
1/02/2020 6:10	1,4	1/02/2020 12:20	4,1	1/02/2020 18:30	2,4

Fecha	Velocidad	Fecha	Velocidad	Fecha	Velocidad
1/02/2020 18:40	2	2/02/2020 1:00	1,5	2/02/2020 7:10	1,8
1/02/2020 18:50	1,9	2/02/2020 1:10	2,3	2/02/2020 7:20	2,1
1/02/2020 19:00	1,7	2/02/2020 1:20	2,7	2/02/2020 7:30	1,7
1/02/2020 19:10	2,4	2/02/2020 1:30	1,8	2/02/2020 7:40	1,3
1/02/2020 19:20	1,7	2/02/2020 1:40	1	2/02/2020 7:50	1,7
1/02/2020 19:30	1,7	2/02/2020 1:50	0,4	2/02/2020 8:00	0,7
1/02/2020 19:40	1,8	2/02/2020 2:00	0,3	2/02/2020 8:10	1,2
1/02/2020 19:50	0,9	2/02/2020 2:10	0,7	2/02/2020 8:20	0,8
1/02/2020 20:00	0,5	2/02/2020 2:20	1,4	2/02/2020 8:30	0,7
1/02/2020 20:10	0,4	2/02/2020 2:30	1,3	2/02/2020 8:40	1,4
1/02/2020 20:20	0,5	2/02/2020 2:40	1,3	2/02/2020 8:50	1,7
1/02/2020 20:30	1,2	2/02/2020 2:50	1,3	2/02/2020 9:00	1,7
1/02/2020 20:40	1,3	2/02/2020 3:00	1,6	2/02/2020 9:10	1,9
1/02/2020 20:50	1,1	2/02/2020 3:10	1,7	2/02/2020 9:20	3,2
1/02/2020 21:00	1,5	2/02/2020 3:20	1,6	2/02/2020 9:30	3,5
1/02/2020 21:10	1,9	2/02/2020 3:30	2,9	2/02/2020 9:40	3,2
1/02/2020 21:20	1,7	2/02/2020 3:40	3,4	2/02/2020 9:50	3,8
1/02/2020 21:30	1,4	2/02/2020 3:50	2,8	2/02/2020 10:00	3,3
1/02/2020 21:40	1,5	2/02/2020 4:00	2,9	2/02/2020 10:10	3
1/02/2020 21:50	1,9	2/02/2020 4:10	2	2/02/2020 10:20	2,5
1/02/2020 22:00	2	2/02/2020 4:20	2,2	2/02/2020 10:30	1,5
1/02/2020 22:10	1,5	2/02/2020 4:30	2,2	2/02/2020 10:40	1,2
1/02/2020 22:20	1	2/02/2020 4:40	1,3	2/02/2020 10:50	2,3
1/02/2020 22:30	0,7	2/02/2020 4:50	1,3	2/02/2020 11:00	2,3
1/02/2020 22:40	1,1	2/02/2020 5:00	2,1	2/02/2020 11:10	2,4
1/02/2020 22:50	1,8	2/02/2020 5:10	2,2	2/02/2020 11:20	2,6
1/02/2020 23:00	2	2/02/2020 5:20	1,8	2/02/2020 11:30	1,4
1/02/2020 23:10	1,5	2/02/2020 5:30	1,7	2/02/2020 11:40	1
1/02/2020 23:20	1,1	2/02/2020 5:40	1,6	2/02/2020 11:50	1,6
1/02/2020 23:30	1,1	2/02/2020 5:50	1,7	2/02/2020 12:00	2,5
1/02/2020 23:40	1,2	2/02/2020 6:00	1,8	2/02/2020 12:10	2,8
1/02/2020 23:50	1,1	2/02/2020 6:10	1,1	2/02/2020 12:20	1,7
2/02/2020 0:10	1,9	2/02/2020 6:20	1,1	2/02/2020 12:30	3,4
2/02/2020 0:20	1,3	2/02/2020 6:30	1,5	2/02/2020 12:40	3,2
2/02/2020 0:30	1,5	2/02/2020 6:40	1,4	2/02/2020 12:50	3,6
2/02/2020 0:40	1,1	2/02/2020 6:50	1,1	2/02/2020 13:00	3,6
2/02/2020 0:50	0,6	2/02/2020 7:00	1	2/02/2020 13:10	5,1

Fecha	Velocidad	Fecha	Velocidad	Fecha	Velocidad
2/02/2020 13:20	4,6	2/02/2020 19:30	1	3/02/2020 1:50	1,1
2/02/2020 13:30	3,8	2/02/2020 19:40	0,6	3/02/2020 2:00	1,7
2/02/2020 13:40	4,9	2/02/2020 19:50	0,6	3/02/2020 2:10	2,5
2/02/2020 13:50	4,9	2/02/2020 20:00	0,9	3/02/2020 2:20	1,8
2/02/2020 14:00	4,4	2/02/2020 20:10	1,6	3/02/2020 2:30	0,5
2/02/2020 14:10	4,1	2/02/2020 20:20	1,4	3/02/2020 2:40	1,2
2/02/2020 14:20	4,8	2/02/2020 20:30	0,9	3/02/2020 2:50	1,6
2/02/2020 14:30	4,4	2/02/2020 20:40	0,8	3/02/2020 3:00	2
2/02/2020 14:40	3,9	2/02/2020 20:50	0,8	3/02/2020 3:10	3
2/02/2020 14:50	5	2/02/2020 21:00	0,7	3/02/2020 3:20	2,6
2/02/2020 15:00	4,2	2/02/2020 21:10	1,4	3/02/2020 3:30	1,7
2/02/2020 15:10	4,6	2/02/2020 21:20	1,8	3/02/2020 3:40	1,4
2/02/2020 15:20	4,3	2/02/2020 21:30	0,9	3/02/2020 3:50	1,2
2/02/2020 15:30	4	2/02/2020 21:40	1	3/02/2020 4:00	0,8
2/02/2020 15:40	5,1	2/02/2020 21:50	0,6	3/02/2020 4:10	1,3
2/02/2020 15:50	5,3	2/02/2020 22:00	0,6	3/02/2020 4:20	1,6
2/02/2020 16:00	5,1	2/02/2020 22:10	0,8	3/02/2020 4:30	1,9
2/02/2020 16:10	5,5	2/02/2020 22:20	1,1	3/02/2020 4:40	1,3
2/02/2020 16:20	5,3	2/02/2020 22:30	1,4	3/02/2020 4:50	1,3
2/02/2020 16:30	5,1	2/02/2020 22:40	1,8	3/02/2020 5:00	1,1
2/02/2020 16:40	5,1	2/02/2020 22:50	1,8	3/02/2020 5:10	0,8
2/02/2020 16:50	4	2/02/2020 23:00	2	3/02/2020 5:20	1,4
2/02/2020 17:00	4,6	2/02/2020 23:10	2,3	3/02/2020 5:30	1
2/02/2020 17:10	3,8	2/02/2020 23:20	1,9	3/02/2020 5:40	1,5
2/02/2020 17:20	3,7	2/02/2020 23:30	1,5	3/02/2020 5:50	1,4
2/02/2020 17:30	3	2/02/2020 23:40	1,4	3/02/2020 6:00	1,8
2/02/2020 17:40	2,1	2/02/2020 23:50	1,7	3/02/2020 6:10	1,9
2/02/2020 17:50	2,4	3/02/2020 0:10	2,5	3/02/2020 6:20	1,7
2/02/2020 18:00	1,6	3/02/2020 0:20	2,5	3/02/2020 6:30	1,8
2/02/2020 18:10	2	3/02/2020 0:30	2,7	3/02/2020 6:40	1,3
2/02/2020 18:20	2,1	3/02/2020 0:40	1,6	3/02/2020 6:50	2
2/02/2020 18:30	2	3/02/2020 0:50	1,1	3/02/2020 7:00	1,4
2/02/2020 18:40	1,9	3/02/2020 1:00	1,8	3/02/2020 7:10	1,8
2/02/2020 18:50	2,1	3/02/2020 1:10	1	3/02/2020 7:20	2
2/02/2020 19:00	2,2	3/02/2020 1:20	0,9	3/02/2020 7:30	2,2
2/02/2020 19:10	2,1	3/02/2020 1:30	0,8	3/02/2020 7:40	2,1
2/02/2020 19:20	1,1	3/02/2020 1:40	0,9	3/02/2020 7:50	1,5

Fecha	Velocidad	Fecha	Velocidad	Fecha	Velocidad
3/02/2020 8:00	0,9	3/02/2020 14:10	3,4	3/02/2020 20:20	1,7
3/02/2020 8:10	0,9	3/02/2020 14:20	4,2	3/02/2020 20:30	1
3/02/2020 8:20	0,9	3/02/2020 14:30	2,9	3/02/2020 20:40	0,6
3/02/2020 8:30	1,1	3/02/2020 14:40	4,9	3/02/2020 20:50	0,9
3/02/2020 8:40	0,8	3/02/2020 14:50	5,3	3/02/2020 21:00	1,1
3/02/2020 8:50	1,2	3/02/2020 15:00	5,3	3/02/2020 21:10	0,9
3/02/2020 9:00	1,4	3/02/2020 15:10	5,7	3/02/2020 21:20	1,7
3/02/2020 9:10	1,5	3/02/2020 15:20	5,5	3/02/2020 21:30	2,1
3/02/2020 9:20	1,4	3/02/2020 15:30	5	3/02/2020 21:40	2,1
3/02/2020 9:30	3,1	3/02/2020 15:40	5,1	3/02/2020 21:50	1,4
3/02/2020 9:40	4,1	3/02/2020 15:50	4,5	3/02/2020 22:00	1,3
3/02/2020 9:50	8,1	3/02/2020 16:00	5,7	3/02/2020 23:10	2,2
3/02/2020 10:00	8,3	3/02/2020 16:10	5,7	3/02/2020 23:20	2,2
3/02/2020 10:10	7,9	3/02/2020 16:20	4,7	3/02/2020 23:30	1,9
3/02/2020 10:20	8,2	3/02/2020 16:30	4,9	3/02/2020 23:40	2
3/02/2020 10:30	8,8	3/02/2020 16:40	6,4	3/02/2020 23:50	1,9
3/02/2020 10:40	8	3/02/2020 16:50	4,8	4/02/2020 0:10	1,8
3/02/2020 10:50	8,6	3/02/2020 17:00	4,2	4/02/2020 0:20	1,7
3/02/2020 11:00	9,2	3/02/2020 17:10	4,3	4/02/2020 0:30	1,6
3/02/2020 11:10	8,1	3/02/2020 17:20	3,4	4/02/2020 0:40	1,6
3/02/2020 11:20	9	3/02/2020 17:30	3,7	4/02/2020 0:50	1,3
3/02/2020 11:30	9,2	3/02/2020 17:40	3,3	4/02/2020 1:00	1,1
3/02/2020 11:40	9,2	3/02/2020 17:50	2,7	4/02/2020 1:10	0,6
3/02/2020 11:50	6,5	3/02/2020 18:00	2,5	4/02/2020 1:20	1,8
3/02/2020 12:00	5,7	3/02/2020 18:10	2,2	4/02/2020 1:30	2,1
3/02/2020 12:10	5,2	3/02/2020 18:20	1,6	4/02/2020 1:40	2,1
3/02/2020 12:20	4	3/02/2020 18:30	1,3	4/02/2020 1:50	1,7
3/02/2020 12:30	2,3	3/02/2020 18:40	0,8	4/02/2020 2:00	1,6
3/02/2020 12:40	4,3	3/02/2020 18:50	1,4	4/02/2020 2:10	1,8
3/02/2020 12:50	5,3	3/02/2020 19:00	0,6	4/02/2020 2:20	1,5
3/02/2020 13:00	2,2	3/02/2020 19:10	0,7	4/02/2020 2:30	2,4
3/02/2020 13:10	4,7	3/02/2020 19:20	1	4/02/2020 2:40	1,5
3/02/2020 13:20	5,2	3/02/2020 19:30	1,1	4/02/2020 2:50	2,1
3/02/2020 13:30	4,5	3/02/2020 19:40	1,3	4/02/2020 3:00	1,1
3/02/2020 13:40	4,6	3/02/2020 19:50	1,4	9/02/2020 18:10	2,1
3/02/2020 13:50	4,1	3/02/2020 20:00	1,3	9/02/2020 18:20	2,5
3/02/2020 14:00	3,1	3/02/2020 20:10	1,5	9/02/2020 18:30	2,3

Fecha	Velocidad	Fecha	Velocidad	Fecha	Velocidad
9/02/2020 18:40	2,5	10/02/2020 1:00	1,2	10/02/2020 7:10	0,8
9/02/2020 18:50	1,6	10/02/2020 1:10	1	10/02/2020 7:20	0,7
9/02/2020 19:00	1,7	10/02/2020 1:20	1,4	10/02/2020 7:30	0,8
9/02/2020 19:10	1,3	10/02/2020 1:30	0,8	10/02/2020 7:40	1,4
9/02/2020 19:20	1,2	10/02/2020 1:40	0,7	10/02/2020 7:50	1,9
9/02/2020 19:30	1,2	10/02/2020 1:50	1	10/02/2020 8:00	1,7
9/02/2020 19:40	0,9	10/02/2020 2:00	2,2	10/02/2020 8:10	2,6
9/02/2020 19:50	0,7	10/02/2020 2:10	2,6	10/02/2020 8:20	2
9/02/2020 20:00	1,4	10/02/2020 2:20	1,9	10/02/2020 8:30	2,3
9/02/2020 20:10	1,3	10/02/2020 2:30	1,4	10/02/2020 8:40	2
9/02/2020 20:20	1	10/02/2020 2:40	1,6	10/02/2020 8:50	1,2
9/02/2020 20:30	1,2	10/02/2020 2:50	1,6	10/02/2020 9:00	0,9
9/02/2020 20:40	0,8	10/02/2020 3:00	2,1	10/02/2020 9:10	1,4
9/02/2020 20:50	0,8	10/02/2020 3:10	1,8	10/02/2020 9:20	2,3
9/02/2020 21:00	0,6	10/02/2020 3:20	2,4	10/02/2020 9:30	2,7
9/02/2020 21:10	0,8	10/02/2020 3:30	2,2	10/02/2020 9:40	7
9/02/2020 21:20	1,3	10/02/2020 3:40	1,8	10/02/2020 9:50	8,8
9/02/2020 21:30	1,5	10/02/2020 3:50	1,5	10/02/2020 10:00	7,7
9/02/2020 21:40	1,5	10/02/2020 4:00	1,8	10/02/2020 10:10	8,1
9/02/2020 21:50	1,6	10/02/2020 4:10	1,6	10/02/2020 10:20	10
9/02/2020 22:00	1,6	10/02/2020 4:20	2,2	10/02/2020 10:30	8,1
9/02/2020 22:10	1,7	10/02/2020 4:30	2,2	10/02/2020 10:40	8,7
9/02/2020 22:20	2,7	10/02/2020 4:40	1,8	10/02/2020 10:50	8,4
9/02/2020 22:30	1,7	10/02/2020 4:50	1,6	10/02/2020 11:00	9,4
9/02/2020 22:40	2	10/02/2020 5:00	1,5	10/02/2020 11:10	8,5
9/02/2020 22:50	1,7	10/02/2020 5:10	2	10/02/2020 11:20	8,7
9/02/2020 23:00	1	10/02/2020 5:20	1,9	10/02/2020 11:30	9,3
9/02/2020 23:10	1,4	10/02/2020 5:30	1,5	10/02/2020 11:40	8,1
9/02/2020 23:20	1,1	10/02/2020 5:40	0,9	10/02/2020 11:50	10,6
9/02/2020 23:30	1,1	10/02/2020 5:50	0,9	10/02/2020 12:00	9,6
9/02/2020 23:40	0,8	10/02/2020 6:00	0,8	10/02/2020 12:10	7,5
9/02/2020 23:50	1,1	10/02/2020 6:10	2	10/02/2020 12:20	7,2
10/02/2020 0:10	1,1	10/02/2020 6:20	2,2	10/02/2020 12:30	6
10/02/2020 0:20	1,2	10/02/2020 6:30	1,3	10/02/2020 12:40	4,6
10/02/2020 0:30	1,6	10/02/2020 6:40	0,8	10/02/2020 12:50	4,7
10/02/2020 0:40	1	10/02/2020 6:50	0,5	10/02/2020 13:00	4,3
10/02/2020 0:50	1,1	10/02/2020 7:00	0,6	10/02/2020 13:10	4

Fecha	Velocidad	Fecha	Velocidad	Fecha	Velocidad
10/02/2020 13:20	3,6	10/02/2020 19:30	0,9	12/02/2020 1:50	4,1
10/02/2020 13:30	1,9	10/02/2020 19:40	0,7	12/02/2020 2:00	3,2
10/02/2020 13:40	4,1	10/02/2020 19:50	0,9	12/02/2020 2:10	2,2
10/02/2020 13:50	2,5	10/02/2020 20:00	1,9	12/02/2020 2:20	1,7
10/02/2020 14:00	3,7	10/02/2020 20:10	1,9	12/02/2020 2:30	2
10/02/2020 14:10	3,6	10/02/2020 20:20	1,3	12/02/2020 2:40	1,6
10/02/2020 14:20	3	10/02/2020 20:30	2,8	12/02/2020 2:50	1,4
10/02/2020 14:30	3	10/02/2020 20:40	2,6	12/02/2020 3:00	1,1
10/02/2020 14:40	5,2	10/02/2020 20:50	1,7	13/02/2020 23:10	1,5
10/02/2020 14:50	4	10/02/2020 21:00	2,1	13/02/2020 23:20	0,8
10/02/2020 15:00	4,8	10/02/2020 21:10	2,1	13/02/2020 23:30	1,3
10/02/2020 15:10	5,3	10/02/2020 21:20	3,4	13/02/2020 23:40	1,2
10/02/2020 15:20	2	10/02/2020 21:30	5,1	13/02/2020 23:50	1,5
10/02/2020 15:30	3,2	10/02/2020 21:40	5,1	14/02/2020 0:10	1,8
10/02/2020 15:40	2,2	10/02/2020 21:50	5,2	14/02/2020 0:20	1
10/02/2020 15:50	3,6	10/02/2020 22:00	4,2	14/02/2020 0:30	0,9
10/02/2020 16:00	3,1	10/02/2020 22:10	3,5	14/02/2020 0:40	1,3
10/02/2020 16:10	3,2	10/02/2020 22:20	2	14/02/2020 0:50	1,8
10/02/2020 16:20	3,7	10/02/2020 22:30	1,9	14/02/2020 1:00	1,7
10/02/2020 16:30	3,8	10/02/2020 22:40	3,6	14/02/2020 1:10	1,8
10/02/2020 16:40	3,8	10/02/2020 22:50	4,5	14/02/2020 1:20	2,7
10/02/2020 16:50	3,8	10/02/2020 23:00	4,2	14/02/2020 1:30	1,9
10/02/2020 17:00	3,7	11/02/2020 23:10	1,6	14/02/2020 1:40	1
10/02/2020 17:10	3,3	11/02/2020 23:20	2,2	14/02/2020 1:50	1,7
10/02/2020 17:20	3,6	11/02/2020 23:30	1,2	14/02/2020 2:00	1,1
10/02/2020 17:30	3,1	11/02/2020 23:40	1,2	14/02/2020 2:10	1
10/02/2020 17:40	3,2	11/02/2020 23:50	1,4	14/02/2020 2:20	1
10/02/2020 17:50	3	12/02/2020 0:10	2,5	14/02/2020 2:30	0,7
10/02/2020 18:00	2,5	12/02/2020 0:20	2,6	14/02/2020 2:40	1
10/02/2020 18:10	1,7	12/02/2020 0:30	2,4	14/02/2020 2:50	0,7
10/02/2020 18:20	2,1	12/02/2020 0:40	1,7	14/02/2020 3:00	0,6
10/02/2020 18:30	3,8	12/02/2020 0:50	1,7	14/02/2020 3:10	0,7
10/02/2020 18:40	1,5	12/02/2020 1:00	1,8	14/02/2020 3:20	4,1
10/02/2020 18:50	0,9	12/02/2020 1:10	1,8	14/02/2020 3:30	4
10/02/2020 19:00	2	12/02/2020 1:20	1,1	14/02/2020 3:40	3,6
10/02/2020 19:10	2,1	12/02/2020 1:30	1,2	14/02/2020 3:50	3,7
10/02/2020 19:20	1,6	12/02/2020 1:40	1,8	14/02/2020 4:00	3,9

Fecha	Velocidad	Fecha	Velocidad	Fecha	Velocidad
14/02/2020 4:10	3,1	14/02/2020 10:20	3,7	14/02/2020 16:30	1,9
14/02/2020 4:20	2,5	14/02/2020 10:30	4,4	14/02/2020 16:40	1,7
14/02/2020 4:30	3,1	14/02/2020 10:40	3,7	14/02/2020 16:50	1,2
14/02/2020 4:40	3,3	14/02/2020 10:50	2,4	14/02/2020 17:00	1,9
14/02/2020 4:50	2,5	14/02/2020 11:00	2,3	14/02/2020 17:10	3,2
14/02/2020 5:00	1,5	14/02/2020 11:10	1,1	14/02/2020 17:20	4,4
14/02/2020 5:10	0,9	14/02/2020 11:20	1,6	14/02/2020 17:30	3,9
14/02/2020 5:20	0,6	14/02/2020 11:30	2	14/02/2020 17:40	4,1
14/02/2020 5:30	0,5	14/02/2020 11:40	2,2	14/02/2020 17:50	2,6
14/02/2020 5:40	0,9	14/02/2020 11:50	5,1	14/02/2020 18:00	2,6
14/02/2020 5:50	1	14/02/2020 12:00	5	14/02/2020 18:10	1,8
14/02/2020 6:00	1,2	14/02/2020 12:10	5,3	14/02/2020 18:20	1,3
14/02/2020 6:10	1,1	14/02/2020 12:20	6,6	14/02/2020 18:30	3,1
14/02/2020 6:20	1,3	14/02/2020 12:30	7,2	14/02/2020 18:40	2,8
14/02/2020 6:30	1,3	14/02/2020 12:40	7	14/02/2020 18:50	1,6
14/02/2020 6:40	0,9	14/02/2020 12:50	7	14/02/2020 19:00	1,4
14/02/2020 6:50	0,8	14/02/2020 13:00	7,5	14/02/2020 19:10	1,3
14/02/2020 7:00	1,3	14/02/2020 13:10	7	14/02/2020 19:20	0,9
14/02/2020 7:10	1,6	14/02/2020 13:20	6,9	14/02/2020 19:30	1,4
14/02/2020 7:20	1,6	14/02/2020 13:30	6,9	14/02/2020 19:40	1,4
14/02/2020 7:30	1,5	14/02/2020 13:40	7,3	14/02/2020 19:50	3,9
14/02/2020 7:40	1,8	14/02/2020 13:50	6,6	14/02/2020 20:00	2,9
14/02/2020 7:50	2,5	14/02/2020 14:00	5,6	14/02/2020 20:10	2,5
14/02/2020 8:00	2,1	14/02/2020 14:10	5,3	14/02/2020 20:20	1,4
14/02/2020 8:10	0,8	14/02/2020 14:20	6,2	14/02/2020 20:30	1,2
14/02/2020 8:20	0,9	14/02/2020 14:30	6,9	14/02/2020 20:40	1,3
14/02/2020 8:30	1,6	14/02/2020 14:40	6,1	14/02/2020 20:50	1,1
14/02/2020 8:40	2	14/02/2020 14:50	5,3	14/02/2020 21:00	0,6
14/02/2020 8:50	2,2	14/02/2020 15:00	5,2	14/02/2020 21:10	1,6
14/02/2020 9:00	2,9	14/02/2020 15:10	4,7	14/02/2020 21:20	1,7
14/02/2020 9:10	2,6	14/02/2020 15:20	1,8	14/02/2020 21:30	2,6
14/02/2020 9:20	2,9	14/02/2020 15:30	1,4	14/02/2020 21:40	1,9
14/02/2020 9:30	3,4	14/02/2020 15:40	1,7	14/02/2020 21:50	1,8
14/02/2020 9:40	3,9	14/02/2020 15:50	3,4	14/02/2020 22:00	1,7
14/02/2020 9:50	3,8	14/02/2020 16:00	3,2	14/02/2020 22:10	1,3
14/02/2020 10:00	3,8	14/02/2020 16:10	3,8	14/02/2020 22:20	1,1
14/02/2020 10:10	4,4	14/02/2020 16:20	2,4	14/02/2020 22:30	1,9

Fecha	Velocidad	Fecha	Velocidad	Fecha	Velocidad
14/02/2020 22:40	1,3	15/02/2020 5:00	0,6	15/02/2020 11:30	9,9
14/02/2020 22:50	1,1	15/02/2020 5:10	1,1	15/02/2020 11:40	9
14/02/2020 23:00	1,2	15/02/2020 5:20	1	15/02/2020 11:50	7,7
14/02/2020 23:10	1,3	15/02/2020 5:30	1,4	15/02/2020 12:00	6,7
14/02/2020 23:20	1,7	15/02/2020 5:40	1,1	15/02/2020 12:10	6,6
14/02/2020 23:30	1,7	15/02/2020 5:50	1,5	15/02/2020 12:20	4,4
14/02/2020 23:40	1,8	15/02/2020 6:00	2	15/02/2020 12:30	4,5
14/02/2020 23:50	2,1	15/02/2020 6:30	3,9	15/02/2020 12:40	4
15/02/2020 0:10	2,1	15/02/2020 6:40	3,8	15/02/2020 12:50	3,3
15/02/2020 0:20	2,3	15/02/2020 6:50	3,8	15/02/2020 13:00	3,5
15/02/2020 0:30	4,9	15/02/2020 7:00	4,4	15/02/2020 13:10	5,3
15/02/2020 0:40	4,4	15/02/2020 7:10	4,1	15/02/2020 13:20	5,8
15/02/2020 0:50	4,5	15/02/2020 7:20	5,7	15/02/2020 13:30	4,5
15/02/2020 1:00	4,1	15/02/2020 7:30	4,9	15/02/2020 13:40	5,1
15/02/2020 1:10	4,1	15/02/2020 7:40	5,9	15/02/2020 13:50	5
15/02/2020 1:20	4,4	15/02/2020 7:50	8,7	15/02/2020 14:00	5,4
15/02/2020 1:30	4,6	15/02/2020 8:00	9	15/02/2020 14:10	5,7
15/02/2020 1:40	4	15/02/2020 8:10	7,9	15/02/2020 14:20	6
15/02/2020 1:50	3,2	15/02/2020 8:20	9,2	15/02/2020 14:30	6,1
15/02/2020 2:00	2,7	15/02/2020 8:30	10,2	15/02/2020 14:40	6
15/02/2020 2:10	3,2	15/02/2020 8:40	9,8	15/02/2020 14:50	5,5
15/02/2020 2:20	2,5	15/02/2020 8:50	10,4	15/02/2020 15:00	5,9
15/02/2020 2:30	2,8	15/02/2020 9:00	10,7	15/02/2020 15:10	6,1
15/02/2020 2:40	2,9	15/02/2020 9:10	10,7	15/02/2020 15:20	5,9
15/02/2020 2:50	1,9	15/02/2020 9:20	9,1	15/02/2020 15:30	5,5
15/02/2020 3:00	2,7	15/02/2020 9:30	8,9	15/02/2020 15:40	5,7
15/02/2020 3:10	2,5	15/02/2020 9:40	8,3	15/02/2020 15:50	5,7
15/02/2020 3:20	1,8	15/02/2020 9:50	8,2	15/02/2020 16:00	5,5
15/02/2020 3:30	1,1	15/02/2020 10:00	9,5	15/02/2020 16:10	5
15/02/2020 3:40	1,2	15/02/2020 10:10	9,3	15/02/2020 16:20	4,7
15/02/2020 3:50	1	15/02/2020 10:20	10,3	15/02/2020 16:30	4,9
15/02/2020 4:00	0,8	15/02/2020 10:30	10,3	15/02/2020 16:40	4,6
15/02/2020 4:10	0,6	15/02/2020 10:40	10,6	15/02/2020 16:50	4,5
15/02/2020 4:20	0,7	15/02/2020 10:50	12	15/02/2020 17:00	4,4
15/02/2020 4:30	0,8	15/02/2020 11:00	10,4	15/02/2020 17:10	4,4
15/02/2020 4:40	0,8	15/02/2020 11:10	10,3	15/02/2020 17:20	4,5
15/02/2020 4:50	1	15/02/2020 11:20	11,2	15/02/2020 17:30	3,9

Fecha	Velocidad	Fecha	Velocidad	Fecha	Velocidad
15/02/2020 17:40	3,9	15/02/2020 23:50	1,7	16/02/2020 6:10	1,2
15/02/2020 17:50	3,5	16/02/2020 0:10	1,7	16/02/2020 6:20	0,7
15/02/2020 18:00	3,2	16/02/2020 0:20	1,4	16/02/2020 6:30	0,7
15/02/2020 18:10	3,1	16/02/2020 0:30	1,8	16/02/2020 6:40	0,7
15/02/2020 18:20	3,5	16/02/2020 0:40	1,1	16/02/2020 6:50	0,8
15/02/2020 18:30	2,5	16/02/2020 0:50	1,2	16/02/2020 7:00	0,6
15/02/2020 18:40	2,2	16/02/2020 1:00	1,3	16/02/2020 7:10	0,9
15/02/2020 18:50	1,1	16/02/2020 1:10	1,6	16/02/2020 7:20	0,9
15/02/2020 19:00	0,8	16/02/2020 1:20	1,6	16/02/2020 7:30	1,2
15/02/2020 19:10	1,1	16/02/2020 1:30	1,2	16/02/2020 7:40	1,6
15/02/2020 19:20	1,1	16/02/2020 1:40	3,5	16/02/2020 7:50	2,1
15/02/2020 19:30	1,4	16/02/2020 1:50	3,5	16/02/2020 8:00	2,3
15/02/2020 19:40	1,2	16/02/2020 2:00	3,4	16/02/2020 8:10	2,7
15/02/2020 19:50	1,3	16/02/2020 2:10	3,1	16/02/2020 8:20	3,2
15/02/2020 20:00	0,9	16/02/2020 2:20	3,8	16/02/2020 8:30	3,2
15/02/2020 20:10	0,7	16/02/2020 2:30	4,6	16/02/2020 8:40	3,6
15/02/2020 20:20	0,9	16/02/2020 2:40	3,7	16/02/2020 8:50	4,3
15/02/2020 20:30	0,5	16/02/2020 2:50	3,1	16/02/2020 9:00	3,9
15/02/2020 20:40	0,6	16/02/2020 3:00	3	16/02/2020 9:10	4,4
15/02/2020 20:50	0,6	16/02/2020 3:10	2,3	16/02/2020 9:20	3,8
15/02/2020 21:00	1,3	16/02/2020 3:20	1,9	16/02/2020 9:30	4,2
15/02/2020 21:10	0,7	16/02/2020 3:30	2,3	16/02/2020 9:40	3,7
15/02/2020 21:20	0,7	16/02/2020 3:40	2	16/02/2020 9:50	3,1
15/02/2020 21:30	0,8	16/02/2020 3:50	1,8	16/02/2020 10:00	3,1
15/02/2020 21:40	1	16/02/2020 4:00	1,6	16/02/2020 10:10	2,3
15/02/2020 21:50	1	16/02/2020 4:10	1,3	16/02/2020 10:20	3,2
15/02/2020 22:00	0,9	16/02/2020 4:20	1	16/02/2020 10:30	1,4
15/02/2020 22:10	1,2	16/02/2020 4:30	1,1	16/02/2020 10:40	1,8
15/02/2020 22:20	1,4	16/02/2020 4:40	1	16/02/2020 10:50	2,2
15/02/2020 22:30	0,7	16/02/2020 4:50	0,9	16/02/2020 11:00	3,7
15/02/2020 22:40	0,5	16/02/2020 5:00	1	16/02/2020 11:10	2,5
15/02/2020 22:50	0,7	16/02/2020 5:10	1,2	16/02/2020 11:20	4,9
15/02/2020 23:00	0,9	16/02/2020 5:20	0,9	16/02/2020 11:30	7,8
15/02/2020 23:10	1,1	16/02/2020 5:30	0,5	16/02/2020 11:40	4,8
15/02/2020 23:20	1,4	16/02/2020 5:40	0,9	16/02/2020 11:50	2,7
15/02/2020 23:30	0,5	16/02/2020 5:50	1,5	16/02/2020 12:00	2,9
15/02/2020 23:40	1	16/02/2020 6:00	1,4	16/02/2020 12:10	3,5

Fecha	Velocidad	Fecha	Velocidad	Fecha	Velocidad
16/02/2020 12:20	4,3	16/02/2020 18:30	1,2	17/02/2020 0:50	0,7
16/02/2020 12:30	4,7	16/02/2020 18:40	1,4	17/02/2020 1:00	1,1
16/02/2020 12:40	5,3	16/02/2020 18:50	1,7	17/02/2020 1:10	0,8
16/02/2020 12:50	8,5	16/02/2020 19:00	1,2	17/02/2020 1:20	0,7
16/02/2020 13:00	7,6	16/02/2020 19:10	1,2	17/02/2020 1:30	0,6
16/02/2020 13:10	9,4	16/02/2020 19:20	1,8	17/02/2020 1:40	0,7
16/02/2020 13:20	9,5	16/02/2020 19:30	1	17/02/2020 1:50	0,9
16/02/2020 13:30	9,1	16/02/2020 19:40	1	17/02/2020 2:00	0,8
16/02/2020 13:40	9,8	16/02/2020 19:50	1,3	17/02/2020 2:10	1
16/02/2020 13:50	4,9	16/02/2020 20:00	0,8	17/02/2020 2:20	0,7
16/02/2020 14:00	3,9	16/02/2020 20:10	1,4	17/02/2020 2:30	0,8
16/02/2020 14:10	4,5	16/02/2020 20:20	1,7	17/02/2020 2:40	1,9
16/02/2020 14:20	5,2	16/02/2020 20:30	1,7	17/02/2020 2:50	3,3
16/02/2020 14:30	4,2	16/02/2020 20:40	1,3	17/02/2020 3:00	1,5
16/02/2020 14:40	3,2	16/02/2020 20:50	1,6	17/02/2020 3:10	2,3
16/02/2020 14:50	4,1	16/02/2020 21:00	1,1	17/02/2020 3:20	1
16/02/2020 15:00	3,6	16/02/2020 21:10	2	17/02/2020 3:30	1,6
16/02/2020 15:10	5,1	16/02/2020 21:20	0,5	17/02/2020 3:40	1,5
16/02/2020 15:20	4,6	16/02/2020 21:30	1,1	17/02/2020 3:50	1
16/02/2020 15:30	4,8	16/02/2020 21:40	2,2	17/02/2020 4:00	1,1
16/02/2020 15:40	5,3	16/02/2020 21:50	1,2	17/02/2020 4:10	0,8
16/02/2020 15:50	4,8	16/02/2020 22:00	0,5	17/02/2020 4:20	0,8
16/02/2020 16:00	5,3	16/02/2020 22:10	0,9	17/02/2020 4:30	0,8
16/02/2020 16:10	4,7	16/02/2020 22:20	1,4	17/02/2020 4:40	0,8
16/02/2020 16:20	4,9	16/02/2020 22:30	1,4	17/02/2020 4:50	0,6
16/02/2020 16:30	5,1	16/02/2020 22:40	1,3	17/02/2020 5:00	1
16/02/2020 16:40	5,5	16/02/2020 22:50	1,2	17/02/2020 5:10	1,1
16/02/2020 16:50	5,5	16/02/2020 23:00	0,9	17/02/2020 5:20	0,9
16/02/2020 17:00	3,9	16/02/2020 23:10	0,9	17/02/2020 5:30	1,2
16/02/2020 17:10	4,3	16/02/2020 23:20	0,4	17/02/2020 5:40	1
16/02/2020 17:20	4,3	16/02/2020 23:30	0,3	17/02/2020 5:50	1,3
16/02/2020 17:30	4	16/02/2020 23:40	0,4	17/02/2020 6:00	1,4
16/02/2020 17:40	3,4	16/02/2020 23:50	0,6	17/02/2020 6:10	1,1
16/02/2020 17:50	3,6	17/02/2020 0:10	2,3	17/02/2020 6:20	1,8
16/02/2020 18:00	3,3	17/02/2020 0:20	1,7	17/02/2020 6:30	2,4
16/02/2020 18:10	1,8	17/02/2020 0:30	0,9	17/02/2020 6:40	2,2
16/02/2020 18:20	1,1	17/02/2020 0:40	0,8	17/02/2020 6:50	1,9

Fecha	Velocidad	Fecha	Velocidad	Fecha	Velocidad
17/02/2020 7:00	4,7	17/02/2020 13:10	4,4	17/02/2020 19:20	1,9
17/02/2020 7:10	7,7	17/02/2020 13:20	3,7	17/02/2020 19:30	1,4
17/02/2020 7:20	7,8	17/02/2020 13:30	4,2	17/02/2020 19:40	1,8
17/02/2020 7:30	8,4	17/02/2020 13:40	4,7	17/02/2020 19:50	2
17/02/2020 7:40	8,5	17/02/2020 13:50	5	17/02/2020 20:00	2,3
17/02/2020 7:50	7,9	17/02/2020 14:00	4,6	17/02/2020 20:10	2,4
17/02/2020 8:00	8,6	17/02/2020 14:10	4,3	17/02/2020 20:20	2,2
17/02/2020 8:10	8	17/02/2020 14:20	7,3	17/02/2020 20:30	2
17/02/2020 8:20	7,2	17/02/2020 14:30	5,2	17/02/2020 20:40	1,9
17/02/2020 8:30	7,3	17/02/2020 14:40	5,8	17/02/2020 20:50	1,3
17/02/2020 8:40	9,3	17/02/2020 14:50	5,7	17/02/2020 21:00	1,3
17/02/2020 8:50	8,7	17/02/2020 15:00	5,4	17/02/2020 21:10	1,5
17/02/2020 9:00	8,8	17/02/2020 15:10	5,8	17/02/2020 21:20	1
17/02/2020 9:10	8,4	17/02/2020 15:20	6,4	17/02/2020 21:30	1,4
17/02/2020 9:20	7,2	17/02/2020 15:30	5,4	17/02/2020 21:40	1,9
17/02/2020 9:30	7,4	17/02/2020 15:40	6,3	17/02/2020 21:50	2,1
17/02/2020 9:40	7,1	17/02/2020 15:50	6,6	17/02/2020 22:00	2,7
17/02/2020 9:50	7,9	17/02/2020 16:00	6,2	17/02/2020 22:10	3,1
17/02/2020 10:00	8,9	17/02/2020 16:10	5,7	17/02/2020 22:20	1,8
17/02/2020 10:10	9,9	17/02/2020 16:20	5,7	17/02/2020 22:30	1,3
17/02/2020 10:20	8	17/02/2020 16:30	5,9	17/02/2020 22:40	0,9
17/02/2020 10:30	9,8	17/02/2020 16:40	5,5	17/02/2020 22:50	0,6
17/02/2020 10:40	8,2	17/02/2020 16:50	5,7	17/02/2020 23:00	1
17/02/2020 10:50	9,8	17/02/2020 17:00	6	17/02/2020 23:10	0,8
17/02/2020 11:00	8,8	17/02/2020 17:10	6	17/02/2020 23:20	1,4
17/02/2020 11:10	8,8	17/02/2020 17:20	5,5	17/02/2020 23:30	1,2
17/02/2020 11:20	9,3	17/02/2020 17:30	5,7	17/02/2020 23:40	1,4
17/02/2020 11:30	9,1	17/02/2020 17:40	5,2	17/02/2020 23:50	1
17/02/2020 11:40	9	17/02/2020 17:50	4,5	18/02/2020 0:10	1,1
17/02/2020 11:50	8,7	17/02/2020 18:00	4,1	18/02/2020 0:20	1,3
17/02/2020 12:00	10,4	17/02/2020 18:10	3,8	18/02/2020 0:30	1,5
17/02/2020 12:10	8,9	17/02/2020 18:20	3,5	18/02/2020 0:40	1,7
17/02/2020 12:20	8,5	17/02/2020 18:30	3,1	18/02/2020 0:50	1,9
17/02/2020 12:30	9,2	17/02/2020 18:40	3	18/02/2020 1:00	1,6
17/02/2020 12:40	8,5	17/02/2020 18:50	2,3	18/02/2020 1:10	1,8
17/02/2020 12:50	5,4	17/02/2020 19:00	1,8	18/02/2020 1:20	2,2
17/02/2020 13:00	3,1	17/02/2020 19:10	1,9	18/02/2020 1:30	1,7

Fecha	Velocidad	Fecha	Velocidad	Fecha	Velocidad
18/02/2020 1:40	2	18/02/2020 7:50	1,7	18/02/2020 14:00	9
18/02/2020 1:50	2,6	18/02/2020 8:00	1,5	18/02/2020 14:10	9,5
18/02/2020 2:00	2,2	18/02/2020 8:10	1,3	18/02/2020 14:20	9,9
18/02/2020 2:10	2,1	18/02/2020 8:20	1,2	18/02/2020 14:30	8,6
18/02/2020 2:20	1,2	18/02/2020 8:30	1,1	18/02/2020 14:40	8,5
18/02/2020 2:30	0,4	18/02/2020 8:40	1,8	18/02/2020 14:50	8,1
18/02/2020 2:40	0,5	18/02/2020 8:50	2,3	18/02/2020 15:00	8,6
18/02/2020 2:50	0,6	18/02/2020 9:00	2,2	18/02/2020 15:10	8
18/02/2020 3:00	0,7	18/02/2020 9:10	3,2	18/02/2020 15:20	6,4
18/02/2020 3:10	1,4	18/02/2020 9:20	3	18/02/2020 15:30	6,3
18/02/2020 3:20	3	18/02/2020 9:30	3,7	18/02/2020 15:40	3,2
18/02/2020 3:30	1,9	18/02/2020 9:40	4	18/02/2020 15:50	4,8
18/02/2020 3:40	1,1	18/02/2020 9:50	3,5	18/02/2020 16:00	7
18/02/2020 3:50	0,5	18/02/2020 10:00	3	18/02/2020 16:10	6,9
18/02/2020 4:00	1,2	18/02/2020 10:10	3,1	18/02/2020 16:20	6,5
18/02/2020 4:10	0,6	18/02/2020 10:20	3,4	18/02/2020 16:30	5,9
18/02/2020 4:20	0,4	18/02/2020 10:30	6,1	18/02/2020 16:40	7,2
18/02/2020 4:30	0,5	18/02/2020 10:40	8,9	18/02/2020 16:50	7,6
18/02/2020 4:40	0,7	18/02/2020 10:50	9,3	18/02/2020 17:00	6,4
18/02/2020 4:50	0,8	18/02/2020 11:00	7,7	18/02/2020 17:10	5,5
18/02/2020 5:00	0,9	18/02/2020 11:10	10,1	18/02/2020 17:20	5,5
18/02/2020 5:10	0,9	18/02/2020 11:20	9	18/02/2020 17:30	4,9
18/02/2020 5:20	0,5	18/02/2020 11:30	10,6	18/02/2020 17:40	5,4
18/02/2020 5:30	1,3	18/02/2020 11:40	10,4	18/02/2020 17:50	5,4
18/02/2020 5:40	1,7	18/02/2020 11:50	9,9	18/02/2020 18:00	4,4
18/02/2020 5:50	2	18/02/2020 12:00	9,5	18/02/2020 18:10	5,1
18/02/2020 6:00	1,7	18/02/2020 12:10	10,1	18/02/2020 18:20	3,3
18/02/2020 6:10	1,4	18/02/2020 12:20	10,1	18/02/2020 18:30	3
18/02/2020 6:20	0,8	18/02/2020 12:30	9,8	18/02/2020 18:40	1,8
18/02/2020 6:30	0,7	18/02/2020 12:40	9,4	18/02/2020 18:50	1,9
18/02/2020 6:40	0,5	18/02/2020 12:50	10,6	18/02/2020 19:00	1,5
18/02/2020 6:50	0,7	18/02/2020 13:00	9,6	18/02/2020 19:10	1,3
18/02/2020 7:00	0,7	18/02/2020 13:10	10,3	18/02/2020 19:20	1,7
18/02/2020 7:10	0,7	18/02/2020 13:20	9,6	18/02/2020 19:30	2,1
18/02/2020 7:20	0,4	18/02/2020 13:30	8,7	18/02/2020 19:40	2,2
18/02/2020 7:30	1,1	18/02/2020 13:40	8,7	18/02/2020 19:50	1,7
18/02/2020 7:40	1,1	18/02/2020 13:50	8,8	18/02/2020 20:00	2,2

Fecha	Velocidad	Fecha	Velocidad	Fecha	Velocidad
18/02/2020 20:10	2,1	19/02/2020 2:30	1,3	19/02/2020 8:40	1
18/02/2020 20:20	2,2	19/02/2020 2:40	3,4	19/02/2020 8:50	1,5
18/02/2020 20:30	2,1	19/02/2020 2:50	3,3	19/02/2020 9:00	1,4
18/02/2020 20:40	1,8	19/02/2020 3:00	3,2	19/02/2020 9:10	1,9
18/02/2020 20:50	2	19/02/2020 3:10	2,8	19/02/2020 9:20	1,7
18/02/2020 21:00	1,8	19/02/2020 3:20	2,9	19/02/2020 9:30	1,5
18/02/2020 21:10	1,6	19/02/2020 3:30	3,5	19/02/2020 9:40	2,7
18/02/2020 21:20	1,4	19/02/2020 3:40	2,8	19/02/2020 9:50	1,1
18/02/2020 21:30	0,9	19/02/2020 3:50	2,9	19/02/2020 10:00	1,6
18/02/2020 21:40	1,2	19/02/2020 4:00	2,7	19/02/2020 10:10	1,2
18/02/2020 21:50	1,3	19/02/2020 4:10	2,8	19/02/2020 10:20	2,1
18/02/2020 22:00	1,5	19/02/2020 4:20	2,8	19/02/2020 10:30	2,7
18/02/2020 22:10	0,7	19/02/2020 4:30	2,3	19/02/2020 10:40	6,8
18/02/2020 22:20	1,2	19/02/2020 4:40	1,9	19/02/2020 10:50	7
18/02/2020 22:30	1,3	19/02/2020 4:50	0,7	19/02/2020 11:00	7,5
18/02/2020 22:40	2	19/02/2020 5:00	0,4	19/02/2020 11:10	8,3
18/02/2020 22:50	2,1	19/02/2020 5:10	0,4	19/02/2020 11:20	8,5
18/02/2020 23:00	1,9	19/02/2020 5:20	0,4	19/02/2020 11:30	7,9
18/02/2020 23:10	1,3	19/02/2020 5:30	0,7	19/02/2020 11:40	8,4
18/02/2020 23:20	1,4	19/02/2020 5:40	0,7	19/02/2020 11:50	6,6
18/02/2020 23:30	1,2	19/02/2020 5:50	0,5	19/02/2020 12:00	6,8
18/02/2020 23:40	1,7	19/02/2020 6:00	1	19/02/2020 12:10	8,5
18/02/2020 23:50	2,3	19/02/2020 6:10	0,6	19/02/2020 12:20	8,6
19/02/2020 0:10	1,6	19/02/2020 6:20	0,9	19/02/2020 12:30	7,2
19/02/2020 0:20	1,6	19/02/2020 6:30	1	19/02/2020 12:40	6,9
19/02/2020 0:30	1,8	19/02/2020 6:40	0,4	19/02/2020 12:50	7,8
19/02/2020 0:40	1,5	19/02/2020 6:50	0,3	19/02/2020 13:00	6,9
19/02/2020 0:50	0,8	19/02/2020 7:00	0,7	19/02/2020 13:10	6,4
19/02/2020 1:00	1,4	19/02/2020 7:10	0,8	19/02/2020 13:20	7,5
19/02/2020 1:10	1,7	19/02/2020 7:20	1,7	19/02/2020 13:30	7,3
19/02/2020 1:20	1,2	19/02/2020 7:30	0,9	19/02/2020 13:40	6,1
19/02/2020 1:30	1,6	19/02/2020 7:40	0,9	19/02/2020 13:50	8,3
19/02/2020 1:40	1,9	19/02/2020 7:50	1,4	19/02/2020 14:00	7,3
19/02/2020 1:50	2	19/02/2020 8:00	1,4	19/02/2020 14:10	6,3
19/02/2020 2:00	1,7	19/02/2020 8:10	0,8	19/02/2020 14:20	6,8
19/02/2020 2:10	1,2	19/02/2020 8:20	0,9	19/02/2020 14:30	5,8
19/02/2020 2:20	1	19/02/2020 8:30	1,2	19/02/2020 14:40	5,8

Fecha	Velocidad	Fecha	Velocidad	Fecha	Velocidad
19/02/2020 14:50	7,2	19/02/2020 21:00	2,1	20/02/2020 3:20	1,1
19/02/2020 15:00	6,7	19/02/2020 21:10	1,5	20/02/2020 3:30	0,9
19/02/2020 15:10	7,4	19/02/2020 21:20	1,5	20/02/2020 3:40	0,8
19/02/2020 15:20	6,9	19/02/2020 21:30	1,5	20/02/2020 3:50	1,4
19/02/2020 15:30	7,9	19/02/2020 21:40	1,2	20/02/2020 4:00	1,1
19/02/2020 15:40	7,1	19/02/2020 21:50	1,1	20/02/2020 4:10	1,5
19/02/2020 15:50	4,7	19/02/2020 22:00	1,2	20/02/2020 4:20	1,1
19/02/2020 16:00	5,2	19/02/2020 22:10	1,3	20/02/2020 4:30	1,1
19/02/2020 16:10	6	19/02/2020 22:20	1,7	20/02/2020 4:40	1,2
19/02/2020 16:20	6,8	19/02/2020 22:30	0,8	20/02/2020 4:50	0,8
19/02/2020 16:30	6,4	19/02/2020 22:40	1	20/02/2020 5:00	1,1
19/02/2020 16:40	5,6	19/02/2020 22:50	0,4	20/02/2020 5:10	2,1
19/02/2020 16:50	6	19/02/2020 23:00	0,2	20/02/2020 5:20	1,7
19/02/2020 17:00	5,7	19/02/2020 23:10	0,3	20/02/2020 5:30	2
19/02/2020 17:10	5,8	19/02/2020 23:20	0,7	20/02/2020 5:40	1,5
19/02/2020 17:20	5,4	19/02/2020 23:30	0,5	20/02/2020 5:50	0,9
19/02/2020 17:30	5,8	19/02/2020 23:40	1	20/02/2020 6:00	0,9
19/02/2020 17:40	5,2	19/02/2020 23:50	1	20/02/2020 6:10	0,8
19/02/2020 17:50	5	20/02/2020 0:10	2,1	20/02/2020 6:20	0,9
19/02/2020 18:00	4,2	20/02/2020 0:20	2,9	20/02/2020 6:30	1,1
19/02/2020 18:10	3,9	20/02/2020 0:30	1,6	20/02/2020 6:40	0,9
19/02/2020 18:20	3,2	20/02/2020 0:40	1,5	20/02/2020 6:50	1
19/02/2020 18:30	2,8	20/02/2020 0:50	2	20/02/2020 7:00	1,3
19/02/2020 18:40	2,4	20/02/2020 1:00	3,6	20/02/2020 7:10	0,8
19/02/2020 18:50	1,9	20/02/2020 1:10	4,6	20/02/2020 7:20	0,8
19/02/2020 19:00	1,3	20/02/2020 1:20	4,5	20/02/2020 7:30	1,1
19/02/2020 19:10	1,5	20/02/2020 1:30	5	20/02/2020 7:40	1,4
19/02/2020 19:20	1,7	20/02/2020 1:40	5	20/02/2020 7:50	1,8
19/02/2020 19:30	2,1	20/02/2020 1:50	5,4	20/02/2020 8:00	1,7
19/02/2020 19:40	1,3	20/02/2020 2:00	5	20/02/2020 8:10	1,2
19/02/2020 19:50	1,5	20/02/2020 2:10	4,5	20/02/2020 8:20	1,1
19/02/2020 20:00	1,6	20/02/2020 2:20	4,2	20/02/2020 8:30	1,2
19/02/2020 20:10	1,5	20/02/2020 2:30	4,1	20/02/2020 8:40	1,1
19/02/2020 20:20	1,4	20/02/2020 2:40	3,5	20/02/2020 8:50	2,6
19/02/2020 20:30	2,2	20/02/2020 2:50	2,4	20/02/2020 9:00	3,4
19/02/2020 20:40	2,1	20/02/2020 3:00	1,3	20/02/2020 9:10	2,3
19/02/2020 20:50	2,1	20/02/2020 3:10	1,5	20/02/2020 9:20	3,4

Fecha	Velocidad	Fecha	Velocidad	Fecha	Velocidad
20/02/2020 9:30	3,7	20/02/2020 15:40	5,4	20/02/2020 21:50	1,3
20/02/2020 9:40	3,9	20/02/2020 15:50	5,6	20/02/2020 22:00	1,2
20/02/2020 9:50	4,5	20/02/2020 16:00	5,9	20/02/2020 22:10	1,7
20/02/2020 10:00	4,9	20/02/2020 16:10	5,2	20/02/2020 22:20	1,5
20/02/2020 10:10	5,8	20/02/2020 16:20	4,9	20/02/2020 22:30	1,5
20/02/2020 10:20	5,5	20/02/2020 16:30	4	20/02/2020 22:40	1,4
20/02/2020 10:30	5,2	20/02/2020 16:40	4,7	20/02/2020 22:50	0,9
20/02/2020 10:40	5,6	20/02/2020 16:50	5,1	20/02/2020 23:00	0,5
20/02/2020 10:50	5,3	20/02/2020 17:00	4,2	20/02/2020 23:10	1,3
20/02/2020 11:00	4,7	20/02/2020 17:10	4,7	20/02/2020 23:20	1,2
20/02/2020 11:10	3,9	20/02/2020 17:20	4,5	20/02/2020 23:30	1,4
20/02/2020 11:20	3,4	20/02/2020 17:30	4	20/02/2020 23:40	1
20/02/2020 11:30	4,7	20/02/2020 17:40	4	20/02/2020 23:50	0,7
20/02/2020 11:40	4,2	20/02/2020 17:50	3,6	21/02/2020 0:10	0,8
20/02/2020 11:50	2,7	20/02/2020 18:00	3,8	21/02/2020 0:20	0,8
20/02/2020 12:00	2,8	20/02/2020 18:10	3,4	21/02/2020 0:30	1,3
20/02/2020 12:10	3,1	20/02/2020 18:20	3,5	21/02/2020 0:40	1,7
20/02/2020 12:20	2,8	20/02/2020 18:30	3,3	21/02/2020 0:50	1,8
20/02/2020 12:30	2,8	20/02/2020 18:40	3,7	21/02/2020 1:00	0,9
20/02/2020 12:40	3,1	20/02/2020 18:50	3,7	21/02/2020 1:10	0,4
20/02/2020 12:50	2,6	20/02/2020 19:00	3,1	21/02/2020 1:20	0,7
20/02/2020 13:00	2	20/02/2020 19:10	3	21/02/2020 1:30	0,9
20/02/2020 13:10	3,3	20/02/2020 19:20	1,9	21/02/2020 1:40	0,7
20/02/2020 13:20	2,9	20/02/2020 19:30	1,6	21/02/2020 1:50	1
20/02/2020 13:30	2,8	20/02/2020 19:40	1,2	21/02/2020 2:00	1
20/02/2020 13:40	1,9	20/02/2020 19:50	1,3	21/02/2020 2:10	1,3
20/02/2020 13:50	1,6	20/02/2020 20:00	1,5	21/02/2020 2:20	1,3
20/02/2020 14:00	3,4	20/02/2020 20:10	1,1	21/02/2020 2:30	2,3
20/02/2020 14:10	3,6	20/02/2020 20:20	0,6	21/02/2020 2:40	4,6
20/02/2020 14:20	1,9	20/02/2020 20:30	0,3	21/02/2020 2:50	4,2
20/02/2020 14:30	3	20/02/2020 20:40	0,3	21/02/2020 3:00	4,5
20/02/2020 14:40	3,8	20/02/2020 20:50	0,6	21/02/2020 3:10	4,3
20/02/2020 14:50	4,3	20/02/2020 21:00	1	21/02/2020 3:20	4,4
20/02/2020 15:00	5	20/02/2020 21:10	1	21/02/2020 3:30	4,2
20/02/2020 15:10	4,6	20/02/2020 21:20	0,5	21/02/2020 3:40	3,5
20/02/2020 15:20	5,5	20/02/2020 21:30	0,6	21/02/2020 3:50	2,5
20/02/2020 15:30	4,7	20/02/2020 21:40	0,7	21/02/2020 4:00	3

Fecha	Velocidad	Fecha	Velocidad	Fecha	Velocidad
21/02/2020 4:10	3,6	21/02/2020 10:20	2,6	21/02/2020 16:30	5,1
21/02/2020 4:20	4,1	21/02/2020 10:30	3,3	21/02/2020 16:40	4,9
21/02/2020 4:30	3	21/02/2020 10:40	3,6	21/02/2020 16:50	3,7
21/02/2020 4:40	3,6	21/02/2020 10:50	3	21/02/2020 17:00	3,9
21/02/2020 4:50	3,1	21/02/2020 11:00	3,3	21/02/2020 17:10	3,6
21/02/2020 5:00	3,2	21/02/2020 11:10	3,3	21/02/2020 17:20	3,5
21/02/2020 5:10	1,8	21/02/2020 11:20	3,5	21/02/2020 17:30	3,3
21/02/2020 5:20	1,9	21/02/2020 11:30	3,6	21/02/2020 17:40	3,2
21/02/2020 5:30	2,2	21/02/2020 11:40	2,3	21/02/2020 17:50	3,3
21/02/2020 5:40	1,9	21/02/2020 11:50	2,6	21/02/2020 18:00	2,6
21/02/2020 5:50	2,7	21/02/2020 12:00	4	21/02/2020 18:10	2,3
21/02/2020 6:00	2,9	21/02/2020 12:10	4	21/02/2020 18:20	2
21/02/2020 6:10	2,8	21/02/2020 12:20	3,4	21/02/2020 18:30	1,5
21/02/2020 6:20	2,9	21/02/2020 12:30	4,4	21/02/2020 18:40	1,6
21/02/2020 6:30	2,1	21/02/2020 12:40	3,8	21/02/2020 18:50	1,7
21/02/2020 6:40	1,6	21/02/2020 12:50	3,7	21/02/2020 19:00	1,8
21/02/2020 6:50	1,7	21/02/2020 13:00	3,4	21/02/2020 19:10	1,9
21/02/2020 7:00	1,5	21/02/2020 13:10	3,2	21/02/2020 19:20	1,6
21/02/2020 7:10	1,8	21/02/2020 13:20	4,8	21/02/2020 19:30	1,2
21/02/2020 7:20	1,7	21/02/2020 13:30	5,4	21/02/2020 19:40	1
21/02/2020 7:30	1,1	21/02/2020 13:40	4,7	21/02/2020 19:50	0,9
21/02/2020 7:40	2,1	21/02/2020 13:50	4,3	21/02/2020 20:00	0,5
21/02/2020 7:50	1,8	21/02/2020 14:00	5,2	21/02/2020 20:10	0,5
21/02/2020 8:00	2,7	21/02/2020 14:10	5,1	21/02/2020 20:20	0,5
21/02/2020 8:10	2,4	21/02/2020 14:20	5,5	21/02/2020 20:30	0,9
21/02/2020 8:20	2,2	21/02/2020 14:30	5,3	21/02/2020 20:40	0,6
21/02/2020 8:30	2	21/02/2020 14:40	5,3	21/02/2020 20:50	0,3
21/02/2020 8:40	2	21/02/2020 14:50	5,3	21/02/2020 21:00	0,7
21/02/2020 8:50	1,8	21/02/2020 15:00	5,3	21/02/2020 21:10	1,7
21/02/2020 9:00	2	21/02/2020 15:10	5,7	21/02/2020 21:20	1,5
21/02/2020 9:10	1,8	21/02/2020 15:20	5,2	21/02/2020 21:30	0,9
21/02/2020 9:20	2,1	21/02/2020 15:30	5,4	21/02/2020 21:40	0,6
21/02/2020 9:30	3,3	21/02/2020 15:40	4,5	21/02/2020 21:50	0,7
21/02/2020 9:40	3,7	21/02/2020 15:50	5,3	21/02/2020 22:00	1,5
21/02/2020 9:50	1,9	21/02/2020 16:00	5,5	21/02/2020 22:10	1,2
21/02/2020 10:00	2,3	21/02/2020 16:10	5,1	21/02/2020 22:20	0,9
21/02/2020 10:10	2,5	21/02/2020 16:20	4,2	21/02/2020 22:30	1,1

Fecha	Velocidad	Fecha	Velocidad	Fecha	Velocidad
21/02/2020 22:40	1	22/02/2020 5:00	3	22/02/2020 11:10	2,4
21/02/2020 22:50	0,6	22/02/2020 5:10	3,2	22/02/2020 11:20	2,6
21/02/2020 23:00	0,9	22/02/2020 5:20	2,7	22/02/2020 11:30	2,2
21/02/2020 23:10	0,6	22/02/2020 5:30	2,6	22/02/2020 11:40	1,8
21/02/2020 23:20	0,4	22/02/2020 5:40	3,9	22/02/2020 11:50	1,5
21/02/2020 23:30	0,9	22/02/2020 5:50	3,2	22/02/2020 12:00	1,9
21/02/2020 23:40	1,3	22/02/2020 6:00	2,1	22/02/2020 12:10	2,5
21/02/2020 23:50	1,2	22/02/2020 6:10	1,6	22/02/2020 12:20	2,9
22/02/2020 0:10	1,1	22/02/2020 6:20	1,7	22/02/2020 12:30	2,8
22/02/2020 0:20	0,6	22/02/2020 6:30	2,1	22/02/2020 12:40	2,8
22/02/2020 0:30	1,1	22/02/2020 6:40	1,7	22/02/2020 12:50	2,4
22/02/2020 0:40	0,8	22/02/2020 6:50	2	22/02/2020 13:00	2,6
22/02/2020 0:50	0,6	22/02/2020 7:00	1,8	22/02/2020 13:10	3,2
22/02/2020 1:00	1	22/02/2020 7:10	1,6	22/02/2020 13:20	2,7
22/02/2020 1:10	1	22/02/2020 7:20	0,9	22/02/2020 13:30	3,1
22/02/2020 1:20	0,7	22/02/2020 7:30	0,7	22/02/2020 13:40	3,3
22/02/2020 1:30	1,2	22/02/2020 7:40	1,1	22/02/2020 13:50	3,7
22/02/2020 1:40	4,1	22/02/2020 7:50	1,1	22/02/2020 14:00	4,3
22/02/2020 1:50	5,9	22/02/2020 8:00	0,6	22/02/2020 14:10	3
22/02/2020 2:00	5,9	22/02/2020 8:10	1,2	22/02/2020 14:20	3
22/02/2020 2:10	5,4	22/02/2020 8:20	1,4	22/02/2020 14:30	2,7
22/02/2020 2:20	5,2	22/02/2020 8:30	1,7	22/02/2020 14:40	3,4
22/02/2020 2:30	5	22/02/2020 8:40	1,4	22/02/2020 14:50	5
22/02/2020 2:40	4,4	22/02/2020 8:50	1,2	22/02/2020 15:00	4,5
22/02/2020 2:50	4,6	22/02/2020 9:00	2	22/02/2020 15:10	4,3
22/02/2020 3:00	5	22/02/2020 9:10	2	22/02/2020 15:20	3,7
22/02/2020 3:10	5,1	22/02/2020 9:20	2	22/02/2020 15:30	4
22/02/2020 3:20	4,6	22/02/2020 9:30	1,9	22/02/2020 15:40	4,2
22/02/2020 3:30	4,7	22/02/2020 9:40	1,8	22/02/2020 15:50	5,1
22/02/2020 3:40	3,9	22/02/2020 9:50	1,4	22/02/2020 16:00	4,3
22/02/2020 3:50	3,8	22/02/2020 10:00	1,1	22/02/2020 16:10	4,7
22/02/2020 4:00	4,5	22/02/2020 10:10	1,2	22/02/2020 16:20	4,8
22/02/2020 4:10	4,1	22/02/2020 10:20	1,7	22/02/2020 16:30	4,1
22/02/2020 4:20	4,2	22/02/2020 10:30	1,2	22/02/2020 16:40	5,1
22/02/2020 4:30	3,9	22/02/2020 10:40	1,3	22/02/2020 16:50	4,6
22/02/2020 4:40	3,5	22/02/2020 10:50	2,3	22/02/2020 17:00	3,7
22/02/2020 4:50	3,2	22/02/2020 11:00	2,4	22/02/2020 17:10	4,6

Fecha	Velocidad	Fecha	Velocidad	Fecha	Velocidad
22/02/2020 17:20	3,9	22/02/2020 23:30	0,7	23/02/2020 5:50	3,7
22/02/2020 17:30	2,5	22/02/2020 23:40	1	23/02/2020 6:00	3,9
22/02/2020 17:40	3,1	22/02/2020 23:50	0,9	23/02/2020 6:10	4,1
22/02/2020 17:50	2,8	23/02/2020 0:10	0,8	23/02/2020 6:20	3,6
22/02/2020 18:00	2,7	23/02/2020 0:20	1,1	23/02/2020 6:30	3,3
22/02/2020 18:10	2,2	23/02/2020 0:30	0,7	23/02/2020 6:40	3,1
22/02/2020 18:20	2	23/02/2020 0:40	0,2	23/02/2020 6:50	3,6
22/02/2020 18:30	1,5	23/02/2020 0:50	0,3	23/02/2020 7:00	4,1
22/02/2020 18:40	1,6	23/02/2020 1:00	0,5	23/02/2020 7:10	4,1
22/02/2020 18:50	1,4	23/02/2020 1:10	0,1	23/02/2020 7:20	4
22/02/2020 19:00	1,6	23/02/2020 1:20	0,5	23/02/2020 7:30	4,1
22/02/2020 19:10	1,3	23/02/2020 1:30	0,5	23/02/2020 7:40	3,4
22/02/2020 19:20	1,4	23/02/2020 1:40	0,8	23/02/2020 7:50	3,4
22/02/2020 19:30	1,8	23/02/2020 1:50	1,1	23/02/2020 8:00	2,8
22/02/2020 19:40	1	23/02/2020 2:00	0,9	23/02/2020 8:10	3,3
22/02/2020 19:50	1	23/02/2020 2:10	0,8	23/02/2020 8:20	2,1
22/02/2020 20:00	0,5	23/02/2020 2:20	0,7	23/02/2020 8:30	3,5
22/02/2020 20:10	0,7	23/02/2020 2:30	0,5	23/02/2020 8:40	3,5
22/02/2020 20:20	0,5	23/02/2020 2:40	0,4	23/02/2020 8:50	2,9
22/02/2020 20:30	0,9	23/02/2020 2:50	0,7	23/02/2020 9:00	2,6
22/02/2020 20:40	1,2	23/02/2020 3:00	1,2	23/02/2020 9:10	2,1
22/02/2020 20:50	1,8	23/02/2020 3:10	4,4	23/02/2020 9:20	1,6
22/02/2020 21:00	1,4	23/02/2020 3:20	5,2	23/02/2020 9:30	1,7
22/02/2020 21:10	1,5	23/02/2020 3:30	5,1	23/02/2020 9:40	2,1
22/02/2020 21:20	1,9	23/02/2020 3:40	5,1	23/02/2020 9:50	2,4
22/02/2020 21:30	1,6	23/02/2020 3:50	5	23/02/2020 10:00	1,5
22/02/2020 21:40	1,7	23/02/2020 4:00	4,6	23/02/2020 10:10	0,9
22/02/2020 21:50	0,8	23/02/2020 4:10	3,7	23/02/2020 10:20	1,2
22/02/2020 22:00	0,5	23/02/2020 4:20	3,7	23/02/2020 10:30	1,5
22/02/2020 22:10	1,7	23/02/2020 4:30	3,9	23/02/2020 10:40	1,1
22/02/2020 22:20	1,5	23/02/2020 4:40	4,2	23/02/2020 10:50	1,1
22/02/2020 22:30	1,1	23/02/2020 4:50	4	23/02/2020 11:00	1,6
22/02/2020 22:40	1,2	23/02/2020 5:00	3,4	23/02/2020 11:10	1,9
22/02/2020 22:50	1,2	23/02/2020 5:10	3,4	23/02/2020 11:20	1,9
22/02/2020 23:00	1,1	23/02/2020 5:20	3,6	23/02/2020 11:30	1,8
22/02/2020 23:10	1	23/02/2020 5:30	3,7	23/02/2020 11:40	2
22/02/2020 23:20	0,7	23/02/2020 5:40	3,6	23/02/2020 11:50	1,9

Fecha	Velocidad	Fecha	Velocidad	Fecha	Velocidad
23/02/2020 12:00	2,5	23/02/2020 18:10	0,5	24/02/2020 0:30	1
23/02/2020 12:10	2,6	23/02/2020 18:20	0,8	24/02/2020 0:40	1,1
23/02/2020 12:20	1,9	23/02/2020 18:30	0,9	24/02/2020 0:50	1,6
23/02/2020 12:30	1,4	23/02/2020 18:40	1,6	24/02/2020 1:00	1,4
23/02/2020 12:40	1,5	23/02/2020 18:50	1,6	24/02/2020 1:10	1,4
23/02/2020 12:50	2	23/02/2020 19:00	1,3	24/02/2020 1:20	1,2
23/02/2020 13:00	1,1	23/02/2020 19:10	1,2	24/02/2020 1:30	1,3
23/02/2020 13:10	0,9	23/02/2020 19:20	0,9	24/02/2020 1:40	0,9
23/02/2020 13:20	0,9	23/02/2020 19:30	0,6	24/02/2020 1:50	1
23/02/2020 13:30	1,5	23/02/2020 19:40	0,3	24/02/2020 2:00	0,7
23/02/2020 13:40	1	23/02/2020 19:50	0,4	24/02/2020 2:10	0,5
23/02/2020 13:50	1,3	23/02/2020 20:00	1	24/02/2020 2:20	0,6
23/02/2020 14:00	1,4	23/02/2020 20:10	1,5	24/02/2020 2:30	1,4
23/02/2020 14:10	2,2	23/02/2020 20:20	1,7	24/02/2020 2:40	0,8
23/02/2020 14:20	2,2	23/02/2020 20:30	1,7	24/02/2020 2:50	0,5
23/02/2020 14:30	2,3	23/02/2020 20:40	1,5	24/02/2020 3:00	0,3
23/02/2020 14:40	2,3	23/02/2020 20:50	1,4	24/02/2020 3:10	0,9
23/02/2020 14:50	2,3	23/02/2020 21:00	1,7	24/02/2020 3:20	2,9
23/02/2020 15:00	1,8	23/02/2020 21:10	1,7	24/02/2020 3:30	3,9
23/02/2020 15:10	1,3	23/02/2020 21:20	1,2	24/02/2020 3:40	4
23/02/2020 15:20	2,2	23/02/2020 21:30	1,8	24/02/2020 3:50	3,7
23/02/2020 15:30	1,7	23/02/2020 21:40	1,5	24/02/2020 4:00	3,7
23/02/2020 15:40	1,5	23/02/2020 21:50	1	24/02/2020 4:10	3,2
23/02/2020 15:50	1	23/02/2020 22:00	1,2	24/02/2020 4:20	3,3
23/02/2020 16:00	1,6	23/02/2020 22:10	0,8	24/02/2020 4:30	3
23/02/2020 16:10	1,9	23/02/2020 22:20	1,2	24/02/2020 4:40	3,5
23/02/2020 16:20	1,2	23/02/2020 22:30	1,1	24/02/2020 4:50	3,9
23/02/2020 16:30	1,9	23/02/2020 22:40	1,3	24/02/2020 5:00	3,4
23/02/2020 16:40	1,4	23/02/2020 22:50	0,9	24/02/2020 5:10	3,3
23/02/2020 16:50	1,5	23/02/2020 23:00	1,4	24/02/2020 5:20	3,4
23/02/2020 17:00	1,6	23/02/2020 23:10	1,5	24/02/2020 5:30	2,8
23/02/2020 17:10	1	23/02/2020 23:20	1,8	24/02/2020 5:40	2,6
23/02/2020 17:20	0,6	23/02/2020 23:30	1,8	24/02/2020 5:50	1,1
23/02/2020 17:30	0,7	23/02/2020 23:40	1,5	24/02/2020 6:00	1,2
23/02/2020 17:40	1,2	23/02/2020 23:50	1,1	24/02/2020 6:10	1,5
23/02/2020 17:50	1,3	24/02/2020 0:10	0,7	24/02/2020 6:20	1,4
23/02/2020 18:00	0,7	24/02/2020 0:20	1,3	24/02/2020 6:30	1,6

Fecha	Velocidad	Fecha	Velocidad	Fecha	Velocidad
24/02/2020 6:40	1,6	24/02/2020 12:50	1,7	24/02/2020 19:00	2,4
24/02/2020 6:50	1,5	24/02/2020 13:00	2,4	24/02/2020 19:10	2,1
24/02/2020 7:00	1,7	24/02/2020 13:10	2,4	24/02/2020 19:20	1,6
24/02/2020 7:10	1,7	24/02/2020 13:20	1,7	24/02/2020 19:30	1,6
24/02/2020 7:20	1,3	24/02/2020 13:30	2,9	24/02/2020 19:40	1,7
24/02/2020 7:30	1,6	24/02/2020 13:40	2,8	24/02/2020 19:50	1,4
24/02/2020 7:40	1,6	24/02/2020 13:50	1,8	24/02/2020 20:00	1,3
24/02/2020 7:50	1,5	24/02/2020 14:00	2,9	24/02/2020 20:10	0,8
24/02/2020 8:00	1,6	24/02/2020 14:10	4	24/02/2020 20:20	0,7
24/02/2020 8:10	1,7	24/02/2020 14:20	4	24/02/2020 20:30	0,7
24/02/2020 8:20	2,1	24/02/2020 14:30	5	24/02/2020 20:40	0,4
24/02/2020 8:30	1,7	24/02/2020 14:40	4,6	24/02/2020 20:50	0,8
24/02/2020 8:40	1,8	24/02/2020 14:50	4,1	24/02/2020 21:00	1,1
24/02/2020 8:50	1,7	24/02/2020 15:00	4,8	24/02/2020 21:10	1,1
24/02/2020 9:00	2,4	24/02/2020 15:10	4,2	24/02/2020 21:20	1,2
24/02/2020 9:10	2,8	24/02/2020 15:20	4,4	24/02/2020 21:30	0,9
24/02/2020 9:20	2,7	24/02/2020 15:30	3,9	24/02/2020 21:40	0,9
24/02/2020 9:30	2,4	24/02/2020 15:40	4,1	24/02/2020 21:50	1,9
24/02/2020 9:40	2,1	24/02/2020 15:50	4,2	24/02/2020 22:00	2
24/02/2020 9:50	2,5	24/02/2020 16:00	5,1	24/02/2020 22:10	2
24/02/2020 10:00	2,6	24/02/2020 16:10	5,2	24/02/2020 22:20	1,9
24/02/2020 10:10	2,4	24/02/2020 16:20	4,8	24/02/2020 22:30	1,8
24/02/2020 10:20	3,2	24/02/2020 16:30	4,8	24/02/2020 22:40	1,9
24/02/2020 10:30	3,8	24/02/2020 16:40	3,9	24/02/2020 22:50	2
24/02/2020 10:40	3,5	24/02/2020 16:50	3,7	24/02/2020 23:00	1,1
24/02/2020 10:50	3,9	24/02/2020 17:00	3,4	24/02/2020 23:10	0,6
24/02/2020 11:00	3,8	24/02/2020 17:10	3,8	24/02/2020 23:20	0,7
24/02/2020 11:10	4,3	24/02/2020 17:20	3,2	24/02/2020 23:30	1,1
24/02/2020 11:20	3,3	24/02/2020 17:30	2,9	24/02/2020 23:40	0,7
24/02/2020 11:30	3,7	24/02/2020 17:40	3,7	24/02/2020 23:50	1
24/02/2020 11:40	3	24/02/2020 17:50	3,3	25/02/2020 0:10	1,6
24/02/2020 11:50	3,8	24/02/2020 18:00	2,5	25/02/2020 0:20	1,7
24/02/2020 12:00	2,9	24/02/2020 18:10	2,8	25/02/2020 0:30	0,7
24/02/2020 12:10	2,7	24/02/2020 18:20	3,4	25/02/2020 0:40	0,4
24/02/2020 12:20	2,3	24/02/2020 18:30	2,8	25/02/2020 0:50	0,5
24/02/2020 12:30	2,4	24/02/2020 18:40	3	25/02/2020 1:00	0,9
24/02/2020 12:40	2,5	24/02/2020 18:50	2,4	25/02/2020 1:10	0,7

Fecha	Velocidad	Fecha	Velocidad	Fecha	Velocidad
25/02/2020 1:20	0,2	25/02/2020 7:30	2,1	25/02/2020 15:00	4,2
25/02/2020 1:30	0,4	25/02/2020 7:40	2,3	25/02/2020 15:10	5,1
25/02/2020 1:40	1,3	25/02/2020 7:50	2,6	25/02/2020 15:20	6,2
25/02/2020 1:50	1,2	25/02/2020 8:10	3,1	25/02/2020 15:30	5,2
25/02/2020 2:00	0,9	25/02/2020 8:20	3,3	25/02/2020 15:40	5,8
25/02/2020 2:10	1	25/02/2020 8:30	3,1	25/02/2020 15:50	5,9
25/02/2020 2:20	1	25/02/2020 8:40	3	25/02/2020 16:00	5,4
25/02/2020 2:30	1	25/02/2020 8:50	3,7	25/02/2020 16:10	5,1
25/02/2020 2:40	1,2	25/02/2020 9:00	3,9	25/02/2020 16:20	5,3
25/02/2020 2:50	1	25/02/2020 9:10	3,7	25/02/2020 16:30	5,4
25/02/2020 3:00	0,7	25/02/2020 9:20	3,9	25/02/2020 16:40	5
25/02/2020 3:10	0,7	25/02/2020 9:30	3,5	25/02/2020 16:50	3,6
25/02/2020 3:20	0,8	25/02/2020 9:40	3,4	25/02/2020 17:00	4,2
25/02/2020 3:30	0,7	25/02/2020 9:50	3,7	25/02/2020 17:10	5,2
25/02/2020 3:40	1	25/02/2020 10:00	4,1	25/02/2020 17:20	5
25/02/2020 3:50	0,6	25/02/2020 11:10	2,4	25/02/2020 17:30	4
25/02/2020 4:00	1,1	25/02/2020 11:20	2,7	25/02/2020 17:40	3,9
25/02/2020 4:10	2,9	25/02/2020 11:30	2,8	25/02/2020 17:50	3,5
25/02/2020 4:20	3,3	25/02/2020 11:40	3,1	25/02/2020 18:00	3
25/02/2020 4:30	3	25/02/2020 11:50	3,3	25/02/2020 18:10	2,3
25/02/2020 4:40	2,9	25/02/2020 12:00	3,5	25/02/2020 18:20	2,4
25/02/2020 4:50	3,2	25/02/2020 12:20	2,9	25/02/2020 18:30	1,9
25/02/2020 5:00	3,4	25/02/2020 12:30	4,2	25/02/2020 18:40	1,5
25/02/2020 5:10	2,4	25/02/2020 12:40	4,3	25/02/2020 18:50	1,4
25/02/2020 5:20	2,1	25/02/2020 12:50	3,5	25/02/2020 19:00	1,3
25/02/2020 5:30	2	25/02/2020 13:00	3,5	25/02/2020 19:10	1,9
25/02/2020 5:40	1,7	25/02/2020 13:10	4	25/02/2020 19:20	1,9
25/02/2020 5:50	1,6	25/02/2020 13:20	3,7	25/02/2020 19:30	1,8
25/02/2020 6:00	1,4	25/02/2020 13:30	2,6	25/02/2020 19:40	1,7
25/02/2020 6:10	1	25/02/2020 13:40	3	25/02/2020 19:50	1,8
25/02/2020 6:20	0,9	25/02/2020 13:50	3,8	25/02/2020 20:00	1,4
25/02/2020 6:30	1,2	25/02/2020 14:00	4,3	25/02/2020 20:10	1,4
25/02/2020 6:40	1,4	25/02/2020 14:10	4,1	25/02/2020 20:20	1,6
25/02/2020 6:50	2,3	25/02/2020 14:20	4,5	25/02/2020 20:30	1,2
25/02/2020 7:00	2,3	25/02/2020 14:30	5,5	25/02/2020 20:40	1,8
25/02/2020 7:10	2,9	25/02/2020 14:40	4,9	25/02/2020 20:50	1,3
25/02/2020 7:20	2,8	25/02/2020 14:50	4,8	25/02/2020 21:00	1,9

Fecha	Velocidad	Fecha	Velocidad	Fecha	Velocidad
25/02/2020 21:10	1,9	26/02/2020 3:30	3,2	26/02/2020 9:40	1,4
25/02/2020 21:20	1,1	26/02/2020 3:40	2,9	26/02/2020 9:50	1,5
25/02/2020 21:30	0,5	26/02/2020 3:50	2	26/02/2020 10:00	1,5
25/02/2020 21:40	0,6	26/02/2020 4:00	1,5	26/02/2020 10:10	2,9
25/02/2020 21:50	1	26/02/2020 4:10	0,4	26/02/2020 10:20	2,7
25/02/2020 22:00	1,4	26/02/2020 4:20	0,4	26/02/2020 10:30	2,3
25/02/2020 22:10	1,7	26/02/2020 4:30	1,4	26/02/2020 10:40	2,8
25/02/2020 22:20	1,1	26/02/2020 4:40	1,3	26/02/2020 10:50	2,8
25/02/2020 22:30	0,6	26/02/2020 4:50	0,7	26/02/2020 11:00	2,7
25/02/2020 22:40	0,9	26/02/2020 5:00	1,3	26/02/2020 11:10	3,3
25/02/2020 22:50	0,7	26/02/2020 5:10	1,7	26/02/2020 11:20	3,1
25/02/2020 23:00	1,2	26/02/2020 5:20	1,5	26/02/2020 11:30	3,6
25/02/2020 23:10	1,7	26/02/2020 5:30	0,8	26/02/2020 11:40	3,5
25/02/2020 23:20	1,6	26/02/2020 5:40	1	26/02/2020 11:50	4
25/02/2020 23:30	0,8	26/02/2020 5:50	1,1	26/02/2020 12:00	3,5
25/02/2020 23:40	1	26/02/2020 6:00	1,9	26/02/2020 12:10	4
25/02/2020 23:50	0,7	26/02/2020 6:10	1	26/02/2020 12:20	4,2
26/02/2020 0:10	0,9	26/02/2020 6:20	1,2	26/02/2020 12:30	5,1
26/02/2020 0:20	1,6	26/02/2020 6:30	1	26/02/2020 12:40	5
26/02/2020 0:30	1,3	26/02/2020 6:40	1,4	26/02/2020 12:50	6,5
26/02/2020 0:40	1,2	26/02/2020 6:50	1,6	26/02/2020 13:00	6,2
26/02/2020 0:50	1,6	26/02/2020 7:00	1,9	26/02/2020 13:10	6,1
26/02/2020 1:00	1,4	26/02/2020 7:10	2	26/02/2020 13:20	4,8
26/02/2020 1:10	1,6	26/02/2020 7:20	1,8	26/02/2020 13:30	5,7
26/02/2020 1:20	1,2	26/02/2020 7:30	1,8	26/02/2020 13:40	5,7
26/02/2020 1:30	1	26/02/2020 7:40	1,2	26/02/2020 13:50	4,5
26/02/2020 1:40	0,8	26/02/2020 7:50	1,1	26/02/2020 14:00	5,3
26/02/2020 1:50	0,6	26/02/2020 8:00	1,1	26/02/2020 14:10	5,8
26/02/2020 2:00	0,8	26/02/2020 8:10	0,8	26/02/2020 14:20	5,2
26/02/2020 2:10	0,4	26/02/2020 8:20	1	26/02/2020 14:30	5,4
26/02/2020 2:20	0,6	26/02/2020 8:30	1,4	26/02/2020 14:40	5,4
26/02/2020 2:30	3,9	26/02/2020 8:40	0,5	26/02/2020 14:50	4,9
26/02/2020 2:40	4,5	26/02/2020 8:50	1,2	26/02/2020 15:00	5,3
26/02/2020 2:50	4,2	26/02/2020 9:00	1,1	26/02/2020 15:10	5,3
26/02/2020 3:00	2,5	26/02/2020 9:10	1,3	26/02/2020 15:20	5,1
26/02/2020 3:10	2,7	26/02/2020 9:20	0,8	26/02/2020 15:30	6,3
26/02/2020 3:20	3	26/02/2020 9:30	1,7	26/02/2020 15:40	5,7

Fecha	Velocidad	Fecha	Velocidad	Fecha	Velocidad
26/02/2020 15:50	6,3	26/02/2020 22:00	1,1	27/02/2020 4:20	4,7
26/02/2020 16:00	5,1	26/02/2020 22:10	1,4	27/02/2020 4:30	3,5
26/02/2020 16:10	5,2	26/02/2020 22:20	0,9	27/02/2020 4:40	3,2
26/02/2020 16:20	5,2	26/02/2020 22:30	1,3	27/02/2020 4:50	3,3
26/02/2020 16:30	5	26/02/2020 22:40	1,2	27/02/2020 5:00	3,1
26/02/2020 16:40	4,4	26/02/2020 22:50	0,7	27/02/2020 5:10	3
26/02/2020 16:50	5,5	26/02/2020 23:00	1,1	27/02/2020 5:20	2,7
26/02/2020 17:00	4,5	26/02/2020 23:10	0,7	27/02/2020 5:30	2
26/02/2020 17:10	4,9	26/02/2020 23:20	0,5	27/02/2020 5:40	2,2
26/02/2020 17:20	4,3	26/02/2020 23:30	0,3	27/02/2020 5:50	2,1
26/02/2020 17:30	4,9	26/02/2020 23:40	0,4	27/02/2020 6:00	2
26/02/2020 17:40	4,7	26/02/2020 23:50	0,9	27/02/2020 6:10	1,6
26/02/2020 17:50	3,8	27/02/2020 0:10	0,7	27/02/2020 6:20	1,1
26/02/2020 18:00	3,3	27/02/2020 0:20	1	27/02/2020 6:30	0,3
26/02/2020 18:10	2,5	27/02/2020 0:30	0,8	27/02/2020 6:40	0,6
26/02/2020 18:20	2,9	27/02/2020 0:40	0,6	27/02/2020 6:50	1,2
26/02/2020 18:30	2,5	27/02/2020 0:50	0,6	27/02/2020 7:00	0,7
26/02/2020 18:40	1,9	27/02/2020 1:00	0,5	27/02/2020 7:10	1
26/02/2020 18:50	1,6	27/02/2020 1:10	0,2	27/02/2020 7:20	1,1
26/02/2020 19:00	2,1	27/02/2020 1:20	0,4	27/02/2020 7:30	1,2
26/02/2020 19:10	1,8	27/02/2020 1:30	0,4	27/02/2020 7:40	0,9
26/02/2020 19:20	1,6	27/02/2020 1:40	0,5	27/02/2020 7:50	0,8
26/02/2020 19:30	1,2	27/02/2020 1:50	0,7	27/02/2020 8:00	1,2
26/02/2020 19:40	1,3	27/02/2020 2:00	2,1	27/02/2020 8:10	0,7
26/02/2020 19:50	0,9	27/02/2020 2:10	1,9	27/02/2020 8:20	1,1
26/02/2020 20:00	0,7	27/02/2020 2:20	2,4	27/02/2020 8:30	0,4
26/02/2020 20:10	0,2	27/02/2020 2:30	1,9	27/02/2020 8:40	0,6
26/02/2020 20:20	0,4	27/02/2020 2:40	1,9	27/02/2020 8:50	1,1
26/02/2020 20:30	1,6	27/02/2020 2:50	2,4	27/02/2020 9:00	0,8
26/02/2020 20:40	1,2	27/02/2020 3:00	3,8	27/02/2020 9:10	0,9
26/02/2020 20:50	1,5	27/02/2020 3:10	4,1	27/02/2020 9:20	1,3
26/02/2020 21:00	1,4	27/02/2020 3:20	4	27/02/2020 9:30	1,2
26/02/2020 21:10	1,9	27/02/2020 3:30	4,2	27/02/2020 9:40	1,4
26/02/2020 21:20	2,4	27/02/2020 3:40	4,4	27/02/2020 9:50	0,8
26/02/2020 21:30	2,2	27/02/2020 3:50	4,6	27/02/2020 10:00	1
26/02/2020 21:40	2,1	27/02/2020 4:00	4,8	27/02/2020 10:10	1,4
26/02/2020 21:50	1,8	27/02/2020 4:10	4,7	27/02/2020 10:20	1,5

Fecha	Velocidad	Fecha	Velocidad	Fecha	Velocidad
27/02/2020 10:30	1,8	27/02/2020 16:40	5	27/02/2020 22:50	1
27/02/2020 10:40	2,3	27/02/2020 16:50	4,9	27/02/2020 23:00	0,9
27/02/2020 10:50	1,8	27/02/2020 17:00	4,1	27/02/2020 23:10	0,7
27/02/2020 11:00	2,1	27/02/2020 17:10	4,6	27/02/2020 23:20	0,9
27/02/2020 11:10	2,1	27/02/2020 17:20	5	27/02/2020 23:30	1,5
27/02/2020 11:20	2,5	27/02/2020 17:30	4,9	27/02/2020 23:40	1,3
27/02/2020 11:30	3,7	27/02/2020 17:40	4,1	27/02/2020 23:50	1,5
27/02/2020 11:40	3,7	27/02/2020 17:50	3,9	28/02/2020 0:10	0,2
27/02/2020 11:50	4,5	27/02/2020 18:00	3,1	28/02/2020 0:20	0,7
27/02/2020 12:00	3,6	27/02/2020 18:10	2,9	28/02/2020 0:30	0,7
27/02/2020 12:10	2,3	27/02/2020 18:20	2,6	28/02/2020 0:40	1,4
27/02/2020 12:20	3,8	27/02/2020 18:30	2,3	28/02/2020 0:50	2,2
27/02/2020 12:30	3,6	27/02/2020 18:40	2	28/02/2020 1:00	2,4
27/02/2020 12:40	4,2	27/02/2020 18:50	2	28/02/2020 1:10	2,5
27/02/2020 12:50	3,9	27/02/2020 19:00	1,8	28/02/2020 1:20	3
27/02/2020 13:00	6	27/02/2020 19:10	1,6	28/02/2020 1:30	2,8
27/02/2020 13:10	4,9	27/02/2020 19:20	1,2	28/02/2020 1:40	3,5
27/02/2020 13:20	5,5	27/02/2020 19:30	0,6	28/02/2020 1:50	3,8
27/02/2020 13:30	5,2	27/02/2020 19:40	0,5	28/02/2020 2:00	5,6
27/02/2020 13:40	5	27/02/2020 19:50	0,4	28/02/2020 2:10	4,9
27/02/2020 13:50	5,2	27/02/2020 20:00	0,4	28/02/2020 2:20	4,7
27/02/2020 14:00	5,5	27/02/2020 20:10	0,6	28/02/2020 2:30	5,1
27/02/2020 14:10	5,5	27/02/2020 20:20	1,1	28/02/2020 2:40	4,7
27/02/2020 14:20	6,3	27/02/2020 20:30	1,3	28/02/2020 2:50	3,4
27/02/2020 14:30	5,3	27/02/2020 20:40	1,4	28/02/2020 3:00	2,9
27/02/2020 14:40	5,7	27/02/2020 20:50	1,7	28/02/2020 3:10	2,5
27/02/2020 14:50	5	27/02/2020 21:00	1,7	28/02/2020 3:20	1,9
27/02/2020 15:00	5,7	27/02/2020 21:10	2,4	28/02/2020 3:30	1,7
27/02/2020 15:10	5,6	27/02/2020 21:20	2,1	28/02/2020 3:40	0,9
27/02/2020 15:20	4,7	27/02/2020 21:30	2,2	28/02/2020 3:50	1,3
27/02/2020 15:30	4,8	27/02/2020 21:40	2,3	28/02/2020 4:00	2,3
27/02/2020 15:40	5,8	27/02/2020 21:50	2,1	28/02/2020 4:10	1
27/02/2020 15:50	5	27/02/2020 22:00	2,7	28/02/2020 4:20	1,3
27/02/2020 16:00	5,8	27/02/2020 22:10	2	28/02/2020 4:30	0,8
27/02/2020 16:10	5,1	27/02/2020 22:20	1,7	28/02/2020 4:40	0,6
27/02/2020 16:20	4,3	27/02/2020 22:30	1,2	28/02/2020 4:50	1,4
27/02/2020 16:30	5,2	27/02/2020 22:40	0,9	28/02/2020 5:00	0,9

Fecha	Velocidad	Fecha	Velocidad	Fecha	Velocidad
28/02/2020 5:10	1,3	28/02/2020 11:20	1,9	28/02/2020 17:40	3
28/02/2020 5:20	2	28/02/2020 11:30	2,7	28/02/2020 17:50	2,4
28/02/2020 5:30	1,6	28/02/2020 11:40	1,7	28/02/2020 18:00	2,2
28/02/2020 5:40	1,4	28/02/2020 11:50	1,8	28/02/2020 18:10	2,1
28/02/2020 5:50	1,7	28/02/2020 12:00	2,3	28/02/2020 18:20	2
28/02/2020 6:00	2,8	28/02/2020 12:10	2,3	28/02/2020 18:30	1,5
28/02/2020 6:10	2,3	28/02/2020 12:30	2,8	28/02/2020 18:40	1,2
28/02/2020 6:20	1,8	28/02/2020 12:40	2,4	28/02/2020 18:50	1,3
28/02/2020 6:30	2	28/02/2020 12:50	3,6	28/02/2020 19:00	1,3
28/02/2020 6:40	1,5	28/02/2020 13:00	2,6	28/02/2020 19:10	0,3
28/02/2020 6:50	1,2	28/02/2020 13:10	3,3	28/02/2020 19:20	0,5
28/02/2020 7:00	1,4	28/02/2020 13:20	4,3	28/02/2020 19:30	0,4
28/02/2020 7:10	1,5	28/02/2020 13:30	4,2	28/02/2020 19:40	0,7
28/02/2020 7:20	1,1	28/02/2020 13:40	3	28/02/2020 19:50	0,8
28/02/2020 7:30	0,7	28/02/2020 13:50	3,6	28/02/2020 20:00	0,7
28/02/2020 7:40	0,6	28/02/2020 14:00	3,4	28/02/2020 20:10	0,9
28/02/2020 7:50	0,8	28/02/2020 14:10	4,2	28/02/2020 20:20	0,9
28/02/2020 8:00	0,8	28/02/2020 14:20	4,8	28/02/2020 20:30	1,1
28/02/2020 8:10	1,1	28/02/2020 14:30	4,4	28/02/2020 20:40	1,1
28/02/2020 8:20	0,6	28/02/2020 14:40	4,3	28/02/2020 20:50	1,5
28/02/2020 8:30	1	28/02/2020 14:50	4,6	28/02/2020 21:00	1,7
28/02/2020 8:40	1,5	28/02/2020 15:00	4,2	28/02/2020 21:10	1,2
28/02/2020 8:50	1,9	28/02/2020 15:10	4,7	28/02/2020 21:20	1,3
28/02/2020 9:00	1,7	28/02/2020 15:20	4,4	28/02/2020 21:30	2
28/02/2020 9:10	1,6	28/02/2020 15:30	3,9	28/02/2020 21:40	1,9
28/02/2020 9:20	2,1	28/02/2020 15:40	3,7	28/02/2020 21:50	1,8
28/02/2020 9:30	1,4	28/02/2020 15:50	3,4	28/02/2020 22:00	1,5
28/02/2020 9:40	1,9	28/02/2020 16:00	3,6	28/02/2020 22:10	1,4
28/02/2020 9:50	1,8	28/02/2020 16:10	3,4	28/02/2020 22:20	0,7
28/02/2020 10:00	1,4	28/02/2020 16:20	3,8	28/02/2020 22:30	0,9
28/02/2020 10:10	1,6	28/02/2020 16:30	3,8	28/02/2020 22:40	0,4
28/02/2020 10:20	1,8	28/02/2020 16:40	3,4	28/02/2020 22:50	1,3
28/02/2020 10:30	1,8	28/02/2020 16:50	3,6	28/02/2020 23:00	0,8
28/02/2020 10:40	2,3	28/02/2020 17:00	3,2	28/02/2020 23:10	1,4
28/02/2020 10:50	1,7	28/02/2020 17:10	2,9	28/02/2020 23:20	1
28/02/2020 11:00	1,8	28/02/2020 17:20	2,9	28/02/2020 23:30	1,1
28/02/2020 11:10	2	28/02/2020 17:30	2,8	28/02/2020 23:40	1,1

Fecha	Velocidad	Fecha	Velocidad	Fecha	Velocidad
28/02/2020 23:50	1,4	29/02/2020 6:10	1,1	29/02/2020 12:20	4,8
29/02/2020 0:10	1,7	29/02/2020 6:20	0,9	29/02/2020 12:30	5,6
29/02/2020 0:20	1,2	29/02/2020 6:30	1,1	29/02/2020 12:40	5,9
29/02/2020 0:30	1,1	29/02/2020 6:40	1,5	29/02/2020 12:50	4,9
29/02/2020 0:40	1,1	29/02/2020 6:50	2,1	29/02/2020 13:00	6,2
29/02/2020 0:50	1	29/02/2020 7:00	1,6	29/02/2020 13:10	6,5
29/02/2020 1:00	1,3	29/02/2020 7:10	0,8	29/02/2020 13:20	5,6
29/02/2020 1:10	1,4	29/02/2020 7:20	0,7	29/02/2020 13:30	6,1
29/02/2020 1:20	1,4	29/02/2020 7:30	1,2	29/02/2020 13:40	6,3
29/02/2020 1:30	3,5	29/02/2020 7:40	2,1	29/02/2020 13:50	5,9
29/02/2020 1:40	4,3	29/02/2020 7:50	2,2	29/02/2020 14:00	5,6
29/02/2020 1:50	3,5	29/02/2020 8:00	3,2	29/02/2020 14:10	5,2
29/02/2020 2:00	2,9	29/02/2020 8:10	2,8	29/02/2020 14:20	5,1
29/02/2020 2:10	2	29/02/2020 8:20	3	29/02/2020 14:30	5,9
29/02/2020 2:20	2,6	29/02/2020 8:30	3,3	29/02/2020 14:40	5,3
29/02/2020 2:30	4,1	29/02/2020 8:40	3,4	29/02/2020 14:50	5,9
29/02/2020 2:40	3,5	29/02/2020 8:50	3,6	29/02/2020 15:00	6,1
29/02/2020 2:50	4,3	29/02/2020 9:00	3,8	29/02/2020 15:10	5,7
29/02/2020 3:00	3,5	29/02/2020 9:10	3,5	29/02/2020 15:20	5,3
29/02/2020 3:10	2,8	29/02/2020 9:20	3,8	29/02/2020 15:30	5,2
29/02/2020 3:20	2	29/02/2020 9:30	4,1	29/02/2020 15:40	5
29/02/2020 3:30	1,9	29/02/2020 9:40	4,7	29/02/2020 15:50	5,5
29/02/2020 3:40	1,7	29/02/2020 9:50	4,4	29/02/2020 16:00	4,3
29/02/2020 3:50	1,9	29/02/2020 10:00	4,7	29/02/2020 16:10	3,9
29/02/2020 4:00	2,4	29/02/2020 10:10	4,4	29/02/2020 16:20	3,7
29/02/2020 4:10	2,2	29/02/2020 10:20	4,1	29/02/2020 16:30	3,3
29/02/2020 4:20	2,4	29/02/2020 10:30	4,4	29/02/2020 16:40	3,4
29/02/2020 4:30	1,8	29/02/2020 10:40	4,2	29/02/2020 16:50	3,3
29/02/2020 4:40	2,3	29/02/2020 10:50	3,9	29/02/2020 17:00	2,8
29/02/2020 4:50	2,5	29/02/2020 11:00	4,2	29/02/2020 17:10	2,9
29/02/2020 5:00	2,5	29/02/2020 11:10	3,9	29/02/2020 17:20	3,2
29/02/2020 5:10	2	29/02/2020 11:20	4,6	29/02/2020 17:30	2,9
29/02/2020 5:20	1,9	29/02/2020 11:30	4,3	29/02/2020 17:40	2,8
29/02/2020 5:30	1,8	29/02/2020 11:40	4,2	29/02/2020 17:50	2,7
29/02/2020 5:40	1,4	29/02/2020 11:50	5,1	29/02/2020 18:00	2,5
29/02/2020 5:50	1,3	29/02/2020 12:00	5	29/02/2020 18:10	2,1
29/02/2020 6:00	1,1	29/02/2020 12:10	5,2	29/02/2020 18:20	2,1

Fecha	Velocidad	Fecha	Velocidad	Fecha	Velocidad
29/02/2020 18:30	1,8	29/02/2020 20:10	0,4	29/02/2020 21:50	1,6
29/02/2020 18:40	1,4	29/02/2020 20:20	0,5	29/02/2020 22:00	1,4
29/02/2020 18:50	0,8	29/02/2020 20:30	0,3	29/02/2020 22:10	0,8
29/02/2020 19:00	1,3	29/02/2020 20:40	0,5	29/02/2020 22:20	0,7
29/02/2020 19:10	1,3	29/02/2020 20:50	1,5	29/02/2020 22:30	1
29/02/2020 19:20	1,3	29/02/2020 21:00	1,7	29/02/2020 22:40	1,2
29/02/2020 19:30	1,4	29/02/2020 21:10	1,7	29/02/2020 22:50	1,5
29/02/2020 19:40	1	29/02/2020 21:20	1,9	29/02/2020 23:00	2
29/02/2020 19:50	1	29/02/2020 21:30	1,2		
29/02/2020 20:00	0,6	29/02/2020 21:40	1		

Fecha	Velocidad	Fecha	Velocidad	Fecha	Velocidad
1/03/2020 0:10	1,1	1/03/2020 6:20	3,7	1/03/2020 12:30	2,6
1/03/2020 0:20	1,4	1/03/2020 6:30	4,2	1/03/2020 12:40	2,3
1/03/2020 0:30	1,5	1/03/2020 6:40	3,5	1/03/2020 12:50	3,5
1/03/2020 0:40	0,6	1/03/2020 6:50	3,5	1/03/2020 13:00	3,5
1/03/2020 0:50	0,5	1/03/2020 7:00	3,2	1/03/2020 13:10	3,7
1/03/2020 1:00	0,8	1/03/2020 7:10	3	1/03/2020 13:20	3,8
1/03/2020 1:10	0,9	1/03/2020 7:20	1,1	1/03/2020 13:30	4,1
1/03/2020 1:20	1,4	1/03/2020 7:30	0,7	1/03/2020 13:40	4,1
1/03/2020 1:30	1,5	1/03/2020 7:40	0,8	1/03/2020 13:50	3,4
1/03/2020 1:40	2	1/03/2020 7:50	1,4	1/03/2020 14:00	3,6
1/03/2020 1:50	2	1/03/2020 8:00	2	1/03/2020 14:10	4,9
1/03/2020 2:00	1,2	1/03/2020 8:10	2,2	1/03/2020 14:20	5,2
1/03/2020 2:10	3,2	1/03/2020 8:20	1,9	1/03/2020 14:30	6,2
1/03/2020 2:20	4,4	1/03/2020 8:30	2,4	1/03/2020 14:40	6
1/03/2020 2:30	3,8	1/03/2020 8:40	2,5	1/03/2020 14:50	5,6
1/03/2020 2:40	3,5	1/03/2020 8:50	2,9	1/03/2020 15:00	5,5
1/03/2020 2:50	2,7	1/03/2020 9:00	2,8	1/03/2020 15:10	5,7
1/03/2020 3:00	2,5	1/03/2020 9:10	3,3	1/03/2020 15:20	6,7
1/03/2020 3:10	2,1	1/03/2020 9:20	3,5	1/03/2020 15:30	6,4
1/03/2020 3:20	1,9	1/03/2020 9:30	3,2	1/03/2020 15:40	5,4
1/03/2020 3:30	1,8	1/03/2020 9:40	3,6	1/03/2020 15:50	6,3
1/03/2020 3:40	1,4	1/03/2020 9:50	3,1	1/03/2020 16:00	7,3
1/03/2020 3:50	2,3	1/03/2020 10:00	3,5	1/03/2020 16:10	5,2
1/03/2020 4:00	2,9	1/03/2020 10:10	2,3	1/03/2020 16:20	6
1/03/2020 4:10	3	1/03/2020 10:20	2,9	1/03/2020 16:30	5,1
1/03/2020 4:20	3,7	1/03/2020 10:30	2,7	1/03/2020 16:40	5,6
1/03/2020 4:30	3,5	1/03/2020 10:40	2,7	1/03/2020 16:50	5,9
1/03/2020 4:40	3,8	1/03/2020 10:50	2,7	1/03/2020 17:00	3,8
1/03/2020 4:50	4	1/03/2020 11:00	3,8	1/03/2020 17:10	4,2
1/03/2020 5:00	3,9	1/03/2020 11:10	3,2	1/03/2020 17:20	4,3
1/03/2020 5:10	4,4	1/03/2020 11:20	3,7	1/03/2020 17:30	4,1
1/03/2020 5:20	3,3	1/03/2020 11:30	3,3	1/03/2020 17:40	4,1
1/03/2020 5:30	4	1/03/2020 11:40	3,8	1/03/2020 17:50	3
1/03/2020 5:40	4,3	1/03/2020 11:50	4,6	1/03/2020 18:00	2,3
1/03/2020 5:50	3,6	1/03/2020 12:00	4,7	1/03/2020 18:10	2,2
1/03/2020 6:00	3,5	1/03/2020 12:10	3,5	1/03/2020 18:20	2,1
1/03/2020 6:10	3,4	1/03/2020 12:20	3,5	1/03/2020 18:30	1,9

Fecha	Velocidad	Fecha	Velocidad	Fecha	Velocidad
1/03/2020 18:40	1,9	2/03/2020 1:00	3,3	2/03/2020 7:10	0,6
1/03/2020 18:50	2	2/03/2020 1:10	4,6	2/03/2020 7:20	1
1/03/2020 19:00	2,2	2/03/2020 1:20	4,5	2/03/2020 7:30	1
1/03/2020 19:10	2	2/03/2020 1:30	4,9	2/03/2020 7:40	0,5
1/03/2020 19:20	1,7	2/03/2020 1:40	5,6	2/03/2020 7:50	0,4
1/03/2020 19:30	1,6	2/03/2020 1:50	5,1	2/03/2020 8:00	0,7
1/03/2020 19:40	1,2	2/03/2020 2:00	5,4	2/03/2020 8:10	1
1/03/2020 19:50	1,2	2/03/2020 2:10	4,8	2/03/2020 8:20	0,9
1/03/2020 20:00	1	2/03/2020 2:20	4,7	2/03/2020 8:30	1,1
1/03/2020 20:10	1,1	2/03/2020 2:30	5,1	2/03/2020 8:40	0,8
1/03/2020 20:20	1,4	2/03/2020 2:40	4,6	2/03/2020 8:50	1,2
1/03/2020 20:30	0,7	2/03/2020 2:50	4,2	2/03/2020 9:00	0,8
1/03/2020 20:40	0,6	2/03/2020 3:00	4,4	2/03/2020 9:10	1,9
1/03/2020 20:50	2,1	2/03/2020 3:10	3,2	2/03/2020 9:20	1,8
1/03/2020 21:00	2,2	2/03/2020 3:20	3	2/03/2020 9:30	1,4
1/03/2020 21:10	2,5	2/03/2020 3:30	2,7	2/03/2020 9:40	1,1
1/03/2020 21:20	2	2/03/2020 3:40	2,5	2/03/2020 9:50	1,2
1/03/2020 21:30	2,1	2/03/2020 3:50	2,2	2/03/2020 10:00	1,1
1/03/2020 21:40	1,9	2/03/2020 4:00	1,4	2/03/2020 10:10	2,5
1/03/2020 21:50	1,5	2/03/2020 4:10	1,1	2/03/2020 10:20	1,8
1/03/2020 22:00	1,7	2/03/2020 4:20	1,1	2/03/2020 10:30	3,1
1/03/2020 22:10	2	2/03/2020 4:30	1,1	2/03/2020 10:40	3,7
1/03/2020 22:20	1,8	2/03/2020 4:40	1,4	2/03/2020 10:50	3,4
1/03/2020 22:30	1,4	2/03/2020 4:50	1,8	2/03/2020 11:00	3,5
1/03/2020 22:40	1,1	2/03/2020 5:00	1,3	2/03/2020 11:10	3,2
1/03/2020 22:50	1,1	2/03/2020 5:10	1,4	2/03/2020 11:20	3,8
1/03/2020 23:00	0,4	2/03/2020 5:20	1,6	2/03/2020 11:30	3,4
1/03/2020 23:10	0,9	2/03/2020 5:30	1	2/03/2020 11:40	3,3
1/03/2020 23:20	0,6	2/03/2020 5:40	0,5	2/03/2020 11:50	2,8
1/03/2020 23:30	0,4	2/03/2020 5:50	0,6	2/03/2020 12:00	1,2
1/03/2020 23:40	0,9	2/03/2020 6:00	1,3	2/03/2020 12:10	2,3
1/03/2020 23:50	1,1	2/03/2020 6:10	2	2/03/2020 12:20	3,3
2/03/2020 0:10	0,9	2/03/2020 6:20	1,9	2/03/2020 12:30	3,5
2/03/2020 0:20	0,8	2/03/2020 6:30	1,1	2/03/2020 12:40	3,8
2/03/2020 0:30	1,2	2/03/2020 6:40	1,3	2/03/2020 12:50	3,3
2/03/2020 0:40	1,5	2/03/2020 6:50	0,9	2/03/2020 13:00	4,4
2/03/2020 0:50	1,9	2/03/2020 7:00	0,9	2/03/2020 13:10	5,4

Fecha	Velocidad	Fecha	Velocidad	Fecha	Velocidad
2/03/2020 13:20	4,1	2/03/2020 19:30	1	3/03/2020 1:50	4
2/03/2020 13:30	5,3	2/03/2020 19:40	1	3/03/2020 2:00	4,5
2/03/2020 13:40	4,3	2/03/2020 19:50	1	3/03/2020 2:10	3,4
2/03/2020 13:50	6,3	2/03/2020 20:00	1,3	3/03/2020 2:20	4,1
2/03/2020 14:00	4,9	2/03/2020 20:10	1,8	3/03/2020 2:30	4,7
2/03/2020 14:10	4,6	2/03/2020 20:20	1,3	3/03/2020 2:40	4,2
2/03/2020 14:20	5,2	2/03/2020 20:30	1,2	3/03/2020 2:50	3,8
2/03/2020 14:30	5,2	2/03/2020 20:40	1,5	3/03/2020 3:00	4
2/03/2020 14:40	5,5	2/03/2020 20:50	1,7	3/03/2020 3:10	2,9
2/03/2020 14:50	5,9	2/03/2020 21:00	2	3/03/2020 3:20	2,5
2/03/2020 15:00	6	2/03/2020 21:10	2,1	3/03/2020 3:30	2,2
2/03/2020 15:10	5,8	2/03/2020 21:20	2	3/03/2020 3:40	2,3
2/03/2020 15:20	6,2	2/03/2020 21:30	1,3	3/03/2020 3:50	2,2
2/03/2020 15:30	5,6	2/03/2020 21:40	0,5	3/03/2020 4:00	2
2/03/2020 15:40	5,7	2/03/2020 21:50	0,9	3/03/2020 4:10	1,7
2/03/2020 15:50	5,2	2/03/2020 22:00	0,5	3/03/2020 4:20	2
2/03/2020 16:00	5,6	2/03/2020 22:10	0,4	3/03/2020 4:30	1,7
2/03/2020 16:10	5,7	2/03/2020 22:20	1,1	3/03/2020 4:40	1,7
2/03/2020 16:20	4,8	2/03/2020 22:30	1,4	3/03/2020 4:50	2
2/03/2020 16:30	4,6	2/03/2020 22:40	1,5	3/03/2020 5:00	2
2/03/2020 16:40	5,6	2/03/2020 22:50	1,8	3/03/2020 5:10	2
2/03/2020 16:50	4,4	2/03/2020 23:00	2,1	3/03/2020 5:20	1,1
2/03/2020 17:00	4,9	2/03/2020 23:10	1,5	3/03/2020 5:30	1,1
2/03/2020 17:10	5,1	2/03/2020 23:20	1,4	3/03/2020 5:40	1,1
2/03/2020 17:20	5,1	2/03/2020 23:30	1,2	3/03/2020 5:50	0,9
2/03/2020 17:30	4,5	2/03/2020 23:40	1	3/03/2020 6:00	0,7
2/03/2020 17:40	3,6	2/03/2020 23:50	0,8	3/03/2020 6:10	0,6
2/03/2020 17:50	4	3/03/2020 0:10	1,5	3/03/2020 6:20	0,9
2/03/2020 18:00	3,2	3/03/2020 0:20	1,2	3/03/2020 6:30	0,5
2/03/2020 18:10	2,5	3/03/2020 0:30	1,3	3/03/2020 6:40	1,5
2/03/2020 18:20	1,6	3/03/2020 0:40	1	3/03/2020 6:50	1,6
2/03/2020 18:30	1,2	3/03/2020 0:50	1,5	3/03/2020 7:00	0,9
2/03/2020 18:40	1	3/03/2020 1:00	3,9	3/03/2020 7:10	0,6
2/03/2020 18:50	1	3/03/2020 1:10	3,5	3/03/2020 7:20	1,1
2/03/2020 19:00	1,2	3/03/2020 1:20	3,6	3/03/2020 7:30	1
2/03/2020 19:10	1	3/03/2020 1:30	5	3/03/2020 7:40	1,1
2/03/2020 19:20	0,9	3/03/2020 1:40	4,3	3/03/2020 7:50	1,5

Fecha	Velocidad	Fecha	Velocidad	Fecha	Velocidad
3/03/2020 8:00	1,3	3/03/2020 14:10	4	3/03/2020 20:20	2
3/03/2020 8:10	1,6	3/03/2020 14:20	4,8	3/03/2020 20:30	1,5
3/03/2020 8:20	1,6	3/03/2020 14:30	4,7	3/03/2020 20:40	0,8
3/03/2020 8:30	2,4	3/03/2020 14:40	4,4	3/03/2020 20:50	0,7
3/03/2020 8:40	3,1	3/03/2020 14:50	4,7	3/03/2020 21:00	0,9
3/03/2020 8:50	3,3	3/03/2020 15:00	4,5	3/03/2020 21:10	0,6
3/03/2020 9:00	3,5	3/03/2020 15:10	5,1	3/03/2020 21:20	0,4
3/03/2020 9:10	2,9	3/03/2020 15:20	5,7	3/03/2020 21:30	1,2
3/03/2020 9:20	3,9	3/03/2020 15:30	5,8	3/03/2020 21:40	1,6
3/03/2020 9:30	4,2	3/03/2020 15:40	5,6	3/03/2020 21:50	1,4
3/03/2020 9:40	3,6	3/03/2020 15:50	5,2	3/03/2020 22:00	1
3/03/2020 9:50	3,7	3/03/2020 16:00	6,1	3/03/2020 23:10	0,8
3/03/2020 10:00	3,5	3/03/2020 16:10	5,8	3/03/2020 23:20	0,9
3/03/2020 10:10	4,6	3/03/2020 16:20	5,8	3/03/2020 23:30	0,8
3/03/2020 10:20	4,6	3/03/2020 16:30	5,2	3/03/2020 23:40	0,8
3/03/2020 10:30	4,7	3/03/2020 16:40	4,5	3/03/2020 23:50	1,1
3/03/2020 10:40	4,2	3/03/2020 16:50	5,6	4/03/2020 0:10	0,6
3/03/2020 10:50	5,3	3/03/2020 17:00	5,5	4/03/2020 0:20	0,8
3/03/2020 11:00	4,7	3/03/2020 17:10	4,8	4/03/2020 0:30	1,4
3/03/2020 11:10	5	3/03/2020 17:20	4,5	4/03/2020 0:40	1,4
3/03/2020 11:20	4,1	3/03/2020 17:30	4,1	4/03/2020 0:50	1,1
3/03/2020 11:30	4,8	3/03/2020 17:40	3,8	4/03/2020 1:00	0,9
3/03/2020 11:40	5	3/03/2020 17:50	3,3	4/03/2020 1:10	1,1
3/03/2020 11:50	4,8	3/03/2020 18:00	2,8	4/03/2020 1:20	1,4
3/03/2020 12:00	5,2	3/03/2020 18:10	2,3	4/03/2020 1:30	3,4
3/03/2020 12:10	5,5	3/03/2020 18:20	1,6	4/03/2020 1:40	5,2
3/03/2020 12:20	5,8	3/03/2020 18:30	0,6	4/03/2020 1:50	3,8
3/03/2020 12:30	5,8	3/03/2020 18:40	0,6	4/03/2020 2:00	3,4
3/03/2020 12:40	5,3	3/03/2020 18:50	1	4/03/2020 2:10	3,2
3/03/2020 12:50	5,3	3/03/2020 19:00	0,9	4/03/2020 2:20	2,8
3/03/2020 13:00	5,7	3/03/2020 19:10	0,8	4/03/2020 2:30	2,6
3/03/2020 13:10	5,7	3/03/2020 19:20	0,8	4/03/2020 2:40	2
3/03/2020 13:20	4,7	3/03/2020 19:30	0,8	4/03/2020 2:50	1,9
3/03/2020 13:30	4,6	3/03/2020 19:40	0,8	4/03/2020 3:00	2,6
3/03/2020 13:40	3,9	3/03/2020 19:50	0,6	4/03/2020 3:10	2,5
3/03/2020 13:50	4,1	3/03/2020 20:00	1	4/03/2020 3:20	1,6
3/03/2020 14:00	3,9	3/03/2020 20:10	2,4	4/03/2020 3:30	2,3

Fecha	Velocidad	Fecha	Velocidad	Fecha	Velocidad
4/03/2020 3:40	2	4/03/2020 10:10	7,6	4/03/2020 16:20	5
4/03/2020 3:50	1,7	4/03/2020 10:20	7	4/03/2020 16:30	4,6
4/03/2020 4:00	1,9	4/03/2020 10:30	7,8	4/03/2020 16:40	5
4/03/2020 4:10	2	4/03/2020 10:40	6,8	4/03/2020 16:50	4,7
4/03/2020 4:20	2,1	4/03/2020 10:50	7,1	4/03/2020 17:00	4,7
4/03/2020 4:30	2,1	4/03/2020 11:00	6,8	4/03/2020 17:10	3,5
4/03/2020 4:40	1,7	4/03/2020 11:10	6,7	4/03/2020 17:20	3,7
4/03/2020 4:50	1,3	4/03/2020 11:20	5	4/03/2020 17:30	2,6
4/03/2020 5:00	0,3	4/03/2020 11:30	2,9	4/03/2020 17:40	2,8
4/03/2020 5:10	0,8	4/03/2020 11:40	3,3	4/03/2020 17:50	2,7
4/03/2020 5:20	0,8	4/03/2020 11:50	3,5	4/03/2020 18:00	2,3
4/03/2020 5:30	0,7	4/03/2020 12:00	3,9	4/03/2020 18:10	2,1
4/03/2020 5:40	0,5	4/03/2020 12:10	5	4/03/2020 18:20	1,9
4/03/2020 5:50	0,6	4/03/2020 12:20	5,7	4/03/2020 18:30	2,1
4/03/2020 6:00	0,3	4/03/2020 12:30	6,4	4/03/2020 18:40	1,1
4/03/2020 6:10	0,6	4/03/2020 12:40	6,1	4/03/2020 18:50	1
4/03/2020 6:20	0,4	4/03/2020 12:50	6,1	4/03/2020 19:00	1
4/03/2020 6:30	0,7	4/03/2020 13:00	5,4	4/03/2020 19:10	1,2
4/03/2020 6:40	2,1	4/03/2020 13:10	5	4/03/2020 19:20	1,2
4/03/2020 6:50	2,4	4/03/2020 13:20	5,6	4/03/2020 19:30	1,3
4/03/2020 7:00	1,9	4/03/2020 13:30	5,6	4/03/2020 19:40	2,1
4/03/2020 7:10	1,8	4/03/2020 13:40	5	4/03/2020 19:50	1,9
4/03/2020 7:20	1,5	4/03/2020 13:50	5,3	4/03/2020 20:00	1,3
4/03/2020 7:30	1,8	4/03/2020 14:00	5,3	4/03/2020 20:10	1,4
4/03/2020 7:40	2,1	4/03/2020 14:10	4,6	4/03/2020 20:20	1,5
4/03/2020 7:50	1,6	4/03/2020 14:20	4,6	4/03/2020 20:30	1,6
4/03/2020 8:20	0,8	4/03/2020 14:30	4,6	4/03/2020 20:40	1,6
4/03/2020 8:30	1,3	4/03/2020 14:40	5,4	4/03/2020 20:50	1,7
4/03/2020 8:40	2,4	4/03/2020 14:50	5,7	4/03/2020 21:00	1,2
4/03/2020 8:50	1,8	4/03/2020 15:00	4,2	4/03/2020 22:10	1,6
4/03/2020 9:00	2,2	4/03/2020 15:10	4,1	4/03/2020 22:20	1,9
4/03/2020 9:10	1,8	4/03/2020 15:20	4,6	4/03/2020 22:30	2,5
4/03/2020 9:20	3,3	4/03/2020 15:30	5	4/03/2020 22:40	2,9
4/03/2020 9:30	7	4/03/2020 15:40	4,9	4/03/2020 22:50	2,9
4/03/2020 9:40	5,7	4/03/2020 15:50	4,5	4/03/2020 23:00	2,3
4/03/2020 9:50	7	4/03/2020 16:00	5,7	4/03/2020 23:10	1,9
4/03/2020 10:00	5,6	4/03/2020 16:10	4,6	4/03/2020 23:20	1,7

Fecha	Velocidad	Fecha	Velocidad	Fecha	Velocidad
4/03/2020 23:30	1,7	5/03/2020 6:50	1,2	5/03/2020 13:00	5,7
4/03/2020 23:40	1,8	5/03/2020 7:00	1,5	5/03/2020 13:10	6,1
4/03/2020 23:50	2	5/03/2020 7:10	1	5/03/2020 13:20	6,1
5/03/2020 0:10	3	5/03/2020 7:20	0,6	5/03/2020 13:30	5,3
5/03/2020 0:20	2,4	5/03/2020 7:30	0,9	5/03/2020 13:40	6,5
5/03/2020 0:30	2,4	5/03/2020 7:40	2,1	5/03/2020 13:50	6,5
5/03/2020 0:40	2,4	5/03/2020 7:50	1,7	5/03/2020 14:00	7,6
5/03/2020 0:50	3,3	5/03/2020 8:00	1,7	5/03/2020 14:10	6,9
5/03/2020 1:00	3,5	5/03/2020 8:10	1,5	5/03/2020 14:20	7,2
5/03/2020 1:10	3	5/03/2020 8:20	1	5/03/2020 14:30	7,6
5/03/2020 1:20	2,9	5/03/2020 8:30	1,2	5/03/2020 14:40	6,1
5/03/2020 1:30	3,7	5/03/2020 8:40	1,2	5/03/2020 14:50	7,2
5/03/2020 1:40	3,1	5/03/2020 8:50	1	5/03/2020 15:00	6,8
5/03/2020 1:50	2,3	5/03/2020 9:00	1,2	5/03/2020 15:10	6,6
5/03/2020 2:00	1,6	5/03/2020 9:10	2,1	5/03/2020 15:20	5,8
5/03/2020 2:10	2,2	5/03/2020 9:20	2,4	5/03/2020 15:30	4,9
5/03/2020 2:20	1,8	5/03/2020 9:30	2,3	5/03/2020 15:40	6,1
5/03/2020 2:30	2,1	5/03/2020 9:40	2,4	5/03/2020 15:50	6,7
5/03/2020 2:40	2,2	5/03/2020 9:50	2,6	5/03/2020 16:00	5,5
5/03/2020 2:50	1,3	5/03/2020 10:00	3,7	5/03/2020 16:10	5,3
5/03/2020 3:00	0,9	5/03/2020 10:10	3,8	5/03/2020 16:20	5
5/03/2020 3:10	1,6	5/03/2020 10:20	3,9	5/03/2020 16:30	4,9
5/03/2020 3:20	1,7	5/03/2020 10:30	3,9	5/03/2020 16:40	4,5
5/03/2020 3:30	0,6	5/03/2020 10:40	3,7	5/03/2020 16:50	4,6
5/03/2020 3:40	1,8	5/03/2020 10:50	4,4	5/03/2020 17:00	4,7
5/03/2020 3:50	2,3	5/03/2020 11:00	4,3	5/03/2020 17:10	4,4
5/03/2020 4:00	1,8	5/03/2020 11:10	4,4	5/03/2020 17:20	3,7
5/03/2020 4:10	2,1	5/03/2020 11:20	4,2	5/03/2020 17:30	3
5/03/2020 4:20	2	5/03/2020 11:30	4	5/03/2020 17:40	2,8
5/03/2020 4:30	2	5/03/2020 11:40	4,6	5/03/2020 17:50	2,3
5/03/2020 4:40	1,8	5/03/2020 11:50	5,3	5/03/2020 18:00	1,8
5/03/2020 4:50	1,8	5/03/2020 12:00	4,9	5/03/2020 18:10	1,7
5/03/2020 5:00	1,1	5/03/2020 12:10	4,2	5/03/2020 18:20	1,1
5/03/2020 6:10	1,2	5/03/2020 12:20	4,8	5/03/2020 18:30	1,4
5/03/2020 6:20	1,6	5/03/2020 12:30	4,7	5/03/2020 18:40	1,5
5/03/2020 6:30	1,4	5/03/2020 12:40	4,2	5/03/2020 18:50	1,4
5/03/2020 6:40	0,9	5/03/2020 12:50	4,8	5/03/2020 19:00	1

Fecha	Velocidad	Fecha	Velocidad	Fecha	Velocidad
5/03/2020 19:10	1,6	6/03/2020 4:30	1,4	6/03/2020 10:40	2,1
5/03/2020 19:20	2,3	6/03/2020 4:40	0,4	6/03/2020 10:50	2
5/03/2020 19:30	1,8	6/03/2020 4:50	0,6	6/03/2020 11:00	1,4
5/03/2020 19:40	1,5	6/03/2020 5:00	0,4	6/03/2020 11:10	1,5
5/03/2020 19:50	1,4	6/03/2020 5:10	0,9	6/03/2020 11:20	1,9
5/03/2020 20:00	0,7	6/03/2020 5:20	0,9	6/03/2020 11:30	1,4
5/03/2020 23:10	1,8	6/03/2020 5:30	0,7	6/03/2020 11:40	3,9
5/03/2020 23:20	1,8	6/03/2020 5:40	0,6	6/03/2020 11:50	3,2
5/03/2020 23:30	1	6/03/2020 5:50	0,9	6/03/2020 12:00	3,1
5/03/2020 23:40	0,8	6/03/2020 6:00	0,7	6/03/2020 12:10	3,6
5/03/2020 23:50	1,6	6/03/2020 6:10	0,8	6/03/2020 12:20	5,1
6/03/2020 0:10	3	6/03/2020 6:20	0,8	6/03/2020 12:30	3,5
6/03/2020 0:20	2,7	6/03/2020 6:30	0,8	6/03/2020 12:40	2,6
6/03/2020 0:30	2,2	6/03/2020 6:40	0,6	6/03/2020 12:50	4,6
6/03/2020 0:40	2,8	6/03/2020 6:50	1,1	6/03/2020 13:00	5,1
6/03/2020 0:50	3,2	6/03/2020 7:00	1,6	6/03/2020 13:10	4,8
6/03/2020 1:00	3	6/03/2020 7:10	1,2	6/03/2020 13:20	6,2
6/03/2020 1:10	3,8	6/03/2020 7:20	1,2	6/03/2020 13:30	6,3
6/03/2020 1:20	4,6	6/03/2020 7:30	1,5	6/03/2020 13:40	6,6
6/03/2020 1:30	3,2	6/03/2020 7:40	1	6/03/2020 13:50	6,3
6/03/2020 1:40	2,1	6/03/2020 7:50	1,7	6/03/2020 14:00	6,1
6/03/2020 1:50	2,3	6/03/2020 8:00	1,2	6/03/2020 14:10	6,2
6/03/2020 2:00	2,5	6/03/2020 8:10	1,2	6/03/2020 14:20	6,3
6/03/2020 2:10	3,1	6/03/2020 8:20	1	6/03/2020 14:30	6,4
6/03/2020 2:20	1,6	6/03/2020 8:30	1,1	6/03/2020 14:40	5,9
6/03/2020 2:30	1,2	6/03/2020 8:40	1	6/03/2020 14:50	6,2
6/03/2020 2:40	0,6	6/03/2020 8:50	1,1	6/03/2020 15:00	6,4
6/03/2020 2:50	1,1	6/03/2020 9:00	1	6/03/2020 15:10	5,1
6/03/2020 3:00	1	6/03/2020 9:10	1,5	6/03/2020 15:20	6,2
6/03/2020 3:10	0,4	6/03/2020 9:20	1,9	6/03/2020 15:30	6,2
6/03/2020 3:20	0,5	6/03/2020 9:30	1,3	6/03/2020 15:40	6,3
6/03/2020 3:30	0,8	6/03/2020 9:40	0,9	6/03/2020 15:50	5,5
6/03/2020 3:40	1,2	6/03/2020 9:50	1,2	6/03/2020 16:00	5,9
6/03/2020 3:50	1,3	6/03/2020 10:00	1,1	6/03/2020 16:10	5,7
6/03/2020 4:00	1,5	6/03/2020 10:10	2,5	6/03/2020 16:20	5,7
6/03/2020 4:10	1,9	6/03/2020 10:20	1,2	6/03/2020 16:30	5,2
6/03/2020 4:20	1,8	6/03/2020 10:30	1,7	6/03/2020 16:40	5,6

Fecha	Velocidad	Fecha	Velocidad	Fecha	Velocidad
6/03/2020 16:50	4,7	6/03/2020 23:00	1,8	7/03/2020 5:20	1,4
6/03/2020 17:00	4,3	6/03/2020 23:10	1,7	7/03/2020 5:30	1,3
6/03/2020 17:10	4,8	6/03/2020 23:20	1,5	7/03/2020 5:40	1,2
6/03/2020 17:20	4,3	6/03/2020 23:30	2,1	7/03/2020 5:50	1,3
6/03/2020 17:30	3,8	6/03/2020 23:40	1,9	7/03/2020 6:00	0,9
6/03/2020 17:40	3,8	6/03/2020 23:50	1,6	7/03/2020 7:10	1,3
6/03/2020 17:50	2,4	7/03/2020 0:10	1,7	7/03/2020 7:20	1
6/03/2020 18:00	1,6	7/03/2020 0:20	1,5	7/03/2020 7:30	1,6
6/03/2020 18:10	1,2	7/03/2020 0:30	2,4	7/03/2020 7:40	1,3
6/03/2020 18:20	1,1	7/03/2020 0:40	3,3	7/03/2020 7:50	1,3
6/03/2020 18:30	0,5	7/03/2020 0:50	2,5	7/03/2020 8:00	1,1
6/03/2020 18:40	1,1	7/03/2020 1:00	1,9	7/03/2020 8:10	0,9
6/03/2020 18:50	1,7	7/03/2020 1:10	1,6	7/03/2020 8:20	1,1
6/03/2020 19:00	2,1	7/03/2020 1:20	1,2	7/03/2020 8:30	0,9
6/03/2020 19:10	1,8	7/03/2020 1:30	1,1	7/03/2020 8:40	1,3
6/03/2020 19:20	1,8	7/03/2020 1:40	1,6	7/03/2020 8:50	0,9
6/03/2020 19:30	2,1	7/03/2020 1:50	1,4	7/03/2020 9:00	0,8
6/03/2020 19:40	2,2	7/03/2020 2:00	3,8	7/03/2020 9:10	1,1
6/03/2020 19:50	1,9	7/03/2020 2:10	3,4	7/03/2020 9:20	1,1
6/03/2020 20:00	1,8	7/03/2020 2:20	2,2	7/03/2020 9:30	1,2
6/03/2020 20:10	1,4	7/03/2020 2:30	1,9	7/03/2020 9:40	1,4
6/03/2020 20:20	1,7	7/03/2020 2:40	0,7	7/03/2020 9:50	1,9
6/03/2020 20:30	1,3	7/03/2020 2:50	0,5	7/03/2020 10:00	1,9
6/03/2020 20:40	1,1	7/03/2020 3:00	1	7/03/2020 10:10	2
6/03/2020 20:50	0,7	7/03/2020 3:10	1,3	7/03/2020 10:20	1,7
6/03/2020 21:00	1,6	7/03/2020 3:20	1	7/03/2020 10:30	1
6/03/2020 21:10	1,3	7/03/2020 3:30	0,7	7/03/2020 10:40	1,4
6/03/2020 21:20	0,6	7/03/2020 3:40	0,8	7/03/2020 10:50	2,3
6/03/2020 21:30	1	7/03/2020 3:50	1,7	7/03/2020 11:00	2,1
6/03/2020 21:40	1,5	7/03/2020 4:00	1,9	7/03/2020 11:10	2,2
6/03/2020 21:50	0,9	7/03/2020 4:10	1,7	7/03/2020 11:20	2,6
6/03/2020 22:00	0,6	7/03/2020 4:20	1,6	7/03/2020 11:30	3,4
6/03/2020 22:10	0,7	7/03/2020 4:30	1,9	7/03/2020 11:40	6,3
6/03/2020 22:20	0,7	7/03/2020 4:40	2,1	7/03/2020 11:50	6
6/03/2020 22:30	1,1	7/03/2020 4:50	1,5	7/03/2020 12:00	5,9
6/03/2020 22:40	1,1	7/03/2020 5:00	0,9	7/03/2020 12:10	6,5
6/03/2020 22:50	1,3	7/03/2020 5:10	1,1	7/03/2020 12:20	6,6

Fecha	Velocidad	Fecha	Velocidad	Fecha	Velocidad
7/03/2020 12:30	6,7	7/03/2020 18:40	1,4	8/03/2020 2:00	4,6
7/03/2020 12:40	6	7/03/2020 18:50	1	8/03/2020 2:10	4,3
7/03/2020 12:50	6	7/03/2020 19:00	1,1	8/03/2020 2:20	3,7
7/03/2020 13:00	5,7	7/03/2020 19:10	1,5	8/03/2020 2:30	2,5
7/03/2020 13:10	5,7	7/03/2020 19:20	1,9	8/03/2020 2:40	3
7/03/2020 13:20	5,5	7/03/2020 19:30	2	8/03/2020 2:50	2,2
7/03/2020 13:30	6,9	7/03/2020 19:40	2,3	8/03/2020 3:00	2,9
7/03/2020 13:40	6,6	7/03/2020 19:50	2,5	8/03/2020 3:10	2,9
7/03/2020 13:50	6,7	7/03/2020 20:00	2,6	8/03/2020 3:20	3,2
7/03/2020 14:00	6,9	7/03/2020 20:10	2,6	8/03/2020 3:30	3,3
7/03/2020 14:10	6,2	7/03/2020 20:20	2,8	8/03/2020 3:40	2,4
7/03/2020 14:20	7,1	7/03/2020 20:30	2,6	8/03/2020 3:50	1,8
7/03/2020 14:30	6,5	7/03/2020 20:40	2,7	8/03/2020 4:00	2,5
7/03/2020 14:40	6,6	7/03/2020 20:50	2,7	8/03/2020 4:10	2,5
7/03/2020 14:50	6,8	7/03/2020 21:00	2,4	8/03/2020 4:20	2,5
7/03/2020 15:00	5,7	7/03/2020 21:10	2,1	8/03/2020 4:30	1,8
7/03/2020 15:10	7,2	7/03/2020 21:20	2,5	8/03/2020 4:40	2
7/03/2020 15:20	6,6	7/03/2020 21:30	2,6	8/03/2020 4:50	1,8
7/03/2020 15:30	6	7/03/2020 21:40	2,9	8/03/2020 5:00	2,4
7/03/2020 15:40	5,5	7/03/2020 21:50	3,6	8/03/2020 5:10	3
7/03/2020 15:50	5,1	7/03/2020 22:00	3,5	8/03/2020 5:20	2,5
7/03/2020 16:00	5,7	7/03/2020 23:10	5	8/03/2020 5:30	1,9
7/03/2020 16:10	5,8	7/03/2020 23:20	4,5	8/03/2020 5:40	2,1
7/03/2020 16:20	4,9	7/03/2020 23:30	4,9	8/03/2020 5:50	2,3
7/03/2020 16:30	4,6	7/03/2020 23:40	5,2	8/03/2020 6:00	2,3
7/03/2020 16:40	4,1	7/03/2020 23:50	4,3	8/03/2020 6:10	2
7/03/2020 16:50	3,8	8/03/2020 0:10	5,5	8/03/2020 6:20	1,8
7/03/2020 17:00	3,7	8/03/2020 0:20	5,5	8/03/2020 6:30	2,4
7/03/2020 17:10	3,9	8/03/2020 0:30	4,7	8/03/2020 6:40	2,4
7/03/2020 17:20	3,7	8/03/2020 0:40	4,8	8/03/2020 6:50	2,4
7/03/2020 17:30	4,4	8/03/2020 0:50	4,8	8/03/2020 7:00	2,9
7/03/2020 17:40	3	8/03/2020 1:00	4,6	8/03/2020 7:10	2,9
7/03/2020 17:50	2,7	8/03/2020 1:10	4,7	8/03/2020 7:20	2,7
7/03/2020 18:00	2,2	8/03/2020 1:20	4,8	8/03/2020 7:30	2,1
7/03/2020 18:10	1,2	8/03/2020 1:30	4	8/03/2020 7:40	2
7/03/2020 18:20	2	8/03/2020 1:40	4,7	8/03/2020 7:50	1,8
7/03/2020 18:30	1,3	8/03/2020 1:50	3,8	8/03/2020 8:00	2

Fecha	Velocidad	Fecha	Velocidad	Fecha	Velocidad
8/03/2020 8:10	1,8	8/03/2020 14:20	6,6	8/03/2020 20:30	0,8
8/03/2020 8:20	1,4	8/03/2020 14:30	6,3	8/03/2020 20:40	0,5
8/03/2020 8:30	0,8	8/03/2020 14:40	5,4	8/03/2020 20:50	0,9
8/03/2020 8:40	0,7	8/03/2020 14:50	5,9	8/03/2020 21:00	0,9
8/03/2020 8:50	1,1	8/03/2020 15:00	6,4	8/03/2020 21:10	0,7
8/03/2020 9:00	1,1	8/03/2020 15:10	5,6	8/03/2020 21:20	0,3
8/03/2020 9:10	1,3	8/03/2020 15:20	5,4	8/03/2020 21:30	1,2
8/03/2020 9:20	1,4	8/03/2020 15:30	4,9	8/03/2020 21:40	1,8
8/03/2020 9:30	1	8/03/2020 15:40	3,8	8/03/2020 21:50	1,5
8/03/2020 9:40	1,2	8/03/2020 15:50	3,3	8/03/2020 22:00	1,6
8/03/2020 9:50	1,2	8/03/2020 16:00	3,9	8/03/2020 23:10	1,4
8/03/2020 10:00	0,9	8/03/2020 16:10	4,1	8/03/2020 23:20	1,1
8/03/2020 10:10	1,4	8/03/2020 16:20	4,2	8/03/2020 23:30	1,1
8/03/2020 10:20	2,3	8/03/2020 16:30	3,6	8/03/2020 23:40	1,7
8/03/2020 10:30	2	8/03/2020 16:40	4,1	8/03/2020 23:50	2,4
8/03/2020 10:40	2,4	8/03/2020 16:50	4,8	9/03/2020 0:10	4,8
8/03/2020 10:50	2,4	8/03/2020 17:00	3,9	9/03/2020 0:20	3,8
8/03/2020 11:00	4,1	8/03/2020 17:10	3,9	9/03/2020 0:30	3,3
8/03/2020 11:10	2,6	8/03/2020 17:20	2,6	9/03/2020 0:40	4,1
8/03/2020 11:20	4,1	8/03/2020 17:30	2,3	9/03/2020 0:50	3,7
8/03/2020 11:30	4,1	8/03/2020 17:40	1,7	9/03/2020 1:00	3,8
8/03/2020 11:40	4,8	8/03/2020 17:50	1,7	9/03/2020 1:10	4,1
8/03/2020 11:50	4	8/03/2020 18:00	1,9	9/03/2020 1:20	3,1
8/03/2020 12:00	4,5	8/03/2020 18:10	2,3	9/03/2020 1:30	2,9
8/03/2020 12:10	5,3	8/03/2020 18:20	1,5	9/03/2020 1:40	4,1
8/03/2020 12:20	5,9	8/03/2020 18:30	1,9	9/03/2020 1:50	3,6
8/03/2020 12:30	6,4	8/03/2020 18:40	1,6	9/03/2020 2:00	4,7
8/03/2020 12:40	6,7	8/03/2020 18:50	1,4	9/03/2020 2:10	4,6
8/03/2020 12:50	6,9	8/03/2020 19:00	1,3	9/03/2020 2:20	4,8
8/03/2020 13:00	6,7	8/03/2020 19:10	1,4	9/03/2020 2:30	5,1
8/03/2020 13:10	6,4	8/03/2020 19:20	1,7	9/03/2020 2:40	4,5
8/03/2020 13:20	6,5	8/03/2020 19:30	1,1	9/03/2020 2:50	5
8/03/2020 13:30	7,6	8/03/2020 19:40	1,2	9/03/2020 3:00	4,2
8/03/2020 13:40	6,4	8/03/2020 19:50	0,9	9/03/2020 3:10	3,9
8/03/2020 13:50	7,2	8/03/2020 20:00	0,8	9/03/2020 3:20	4
8/03/2020 14:00	6,7	8/03/2020 20:10	0,7	9/03/2020 3:30	3,8
8/03/2020 14:10	6,6	8/03/2020 20:20	0,5	9/03/2020 3:40	4

Fecha	Velocidad	Fecha	Velocidad	Fecha	Velocidad
9/03/2020 3:50	3,8	9/03/2020 10:00	1,5	9/03/2020 16:20	2
9/03/2020 4:00	3,3	9/03/2020 10:10	2,3	9/03/2020 16:30	1,7
9/03/2020 4:10	3,7	9/03/2020 10:20	3,2	9/03/2020 16:40	2,3
9/03/2020 4:20	3,4	9/03/2020 10:30	3,2	9/03/2020 16:50	3,1
9/03/2020 4:30	3,1	9/03/2020 10:40	3,4	9/03/2020 17:00	2,5
9/03/2020 4:40	2,5	9/03/2020 10:50	3,2	9/03/2020 17:10	2,5
9/03/2020 4:50	2,7	9/03/2020 11:10	3	9/03/2020 17:20	2,4
9/03/2020 5:00	3,5	9/03/2020 11:20	3,3	9/03/2020 17:30	2,5
9/03/2020 5:10	2,9	9/03/2020 11:30	4	9/03/2020 17:40	2,3
9/03/2020 5:20	2,4	9/03/2020 11:40	3,1	9/03/2020 17:50	1,8
9/03/2020 5:30	2,1	9/03/2020 11:50	3,6	9/03/2020 18:00	1,6
9/03/2020 5:40	2,3	9/03/2020 12:00	4,3	9/03/2020 18:10	1,5
9/03/2020 5:50	2,6	9/03/2020 12:10	3,1	9/03/2020 18:20	1,2
9/03/2020 6:00	2,5	9/03/2020 12:20	3,7	9/03/2020 18:30	1,1
9/03/2020 6:10	2,3	9/03/2020 12:30	2,8	9/03/2020 18:40	1,5
9/03/2020 6:20	1,9	9/03/2020 12:40	2,1	9/03/2020 18:50	1,8
9/03/2020 6:30	1,5	9/03/2020 12:50	1,7	9/03/2020 19:00	1,3
9/03/2020 6:40	0,8	9/03/2020 13:00	2,3	9/03/2020 19:10	1,4
9/03/2020 6:50	0,7	9/03/2020 13:10	1,5	9/03/2020 19:20	1,1
9/03/2020 7:00	0,6	9/03/2020 13:20	4,3	9/03/2020 19:30	1
9/03/2020 7:10	0,9	9/03/2020 13:30	4,1	9/03/2020 19:40	0,7
9/03/2020 7:20	1	9/03/2020 13:40	3,5	9/03/2020 19:50	0,8
9/03/2020 7:30	0,8	9/03/2020 13:50	4,3	9/03/2020 20:00	1,7
9/03/2020 7:40	0,8	9/03/2020 14:00	4	9/03/2020 20:10	1,3
9/03/2020 7:50	1,1	9/03/2020 14:10	3,9	9/03/2020 20:20	1,5
9/03/2020 8:00	0,8	9/03/2020 14:20	4	9/03/2020 20:30	1,7
9/03/2020 8:10	0,9	9/03/2020 14:30	3,4	9/03/2020 20:40	1,5
9/03/2020 8:20	0,9	9/03/2020 14:40	3,8	9/03/2020 20:50	2
9/03/2020 8:30	0,9	9/03/2020 14:50	3,9	9/03/2020 21:00	2,1
9/03/2020 8:40	2,3	9/03/2020 15:00	4,4	9/03/2020 21:10	1,7
9/03/2020 8:50	2,9	9/03/2020 15:10	3,6	9/03/2020 21:20	2,2
9/03/2020 9:00	2,6	9/03/2020 15:20	3,8	9/03/2020 21:30	1,9
9/03/2020 9:10	2,5	9/03/2020 15:30	3,5	9/03/2020 21:40	2,1
9/03/2020 9:20	2,7	9/03/2020 15:40	3	9/03/2020 21:50	2,3
9/03/2020 9:30	2,5	9/03/2020 15:50	2,7	9/03/2020 22:00	3,3
9/03/2020 9:40	2,6	9/03/2020 16:00	2,4	9/03/2020 22:10	1,8
9/03/2020 9:50	1,7	9/03/2020 16:10	2,1	9/03/2020 22:20	1,7

Fecha	Velocidad	Fecha	Velocidad	Fecha	Velocidad
9/03/2020 22:30	2,5	10/03/2020 4:50	0,9	10/03/2020 11:00	5
9/03/2020 22:40	2	10/03/2020 5:00	1,4	10/03/2020 11:10	4
9/03/2020 22:50	1,7	10/03/2020 5:10	1	10/03/2020 11:20	3,3
9/03/2020 23:00	2,1	10/03/2020 5:20	1,6	10/03/2020 11:30	2,9
9/03/2020 23:10	2,1	10/03/2020 5:30	1	10/03/2020 11:40	2
9/03/2020 23:20	1,7	10/03/2020 5:40	1,1	10/03/2020 11:50	2,8
9/03/2020 23:30	1,5	10/03/2020 5:50	0,9	10/03/2020 12:00	1,5
9/03/2020 23:40	1,2	10/03/2020 6:00	1,5	10/03/2020 12:10	2
9/03/2020 23:50	2,2	10/03/2020 6:10	1,7	10/03/2020 12:20	2,3
10/03/2020 0:10	2,4	10/03/2020 6:20	1,7	10/03/2020 12:30	2,3
10/03/2020 0:20	3	10/03/2020 6:30	1,4	10/03/2020 12:40	2,6
10/03/2020 0:30	2,8	10/03/2020 6:40	1,6	10/03/2020 12:50	2,3
10/03/2020 0:40	1	10/03/2020 6:50	1,4	10/03/2020 13:00	2,8
10/03/2020 0:50	0,5	10/03/2020 7:00	0,7	10/03/2020 13:10	4,1
10/03/2020 1:00	1,2	10/03/2020 7:10	0,7	10/03/2020 13:20	5
10/03/2020 1:10	1,5	10/03/2020 7:20	1,2	10/03/2020 13:30	4,7
10/03/2020 1:20	1,4	10/03/2020 7:30	1,6	10/03/2020 13:40	4,5
10/03/2020 1:30	1,6	10/03/2020 7:40	0,9	10/03/2020 13:50	4,8
10/03/2020 1:40	1,3	10/03/2020 7:50	1	10/03/2020 14:00	4,8
10/03/2020 1:50	0,8	10/03/2020 8:00	1,7	10/03/2020 14:10	4,9
10/03/2020 2:00	1	10/03/2020 8:10	2,7	10/03/2020 14:20	5,4
10/03/2020 2:10	0,4	10/03/2020 8:20	2,7	10/03/2020 14:30	5,3
10/03/2020 2:20	0,6	10/03/2020 8:30	2,3	10/03/2020 14:40	5,1
10/03/2020 2:30	0,9	10/03/2020 8:40	3,1	10/03/2020 14:50	4,9
10/03/2020 2:40	0,9	10/03/2020 8:50	3,3	10/03/2020 15:00	4,1
10/03/2020 2:50	1,4	10/03/2020 9:00	3,8	10/03/2020 15:10	4,8
10/03/2020 3:00	1,8	10/03/2020 9:10	3,8	10/03/2020 15:20	4,5
10/03/2020 3:10	1,9	10/03/2020 9:20	3,4	10/03/2020 15:30	4,4
10/03/2020 3:20	1,3	10/03/2020 9:30	3,6	10/03/2020 15:40	3,7
10/03/2020 3:30	1,7	10/03/2020 9:40	4,6	10/03/2020 15:50	3,9
10/03/2020 3:40	1,6	10/03/2020 9:50	4,5	10/03/2020 16:00	3,6
10/03/2020 3:50	1,4	10/03/2020 10:00	4,5	10/03/2020 16:10	3,5
10/03/2020 4:00	2,3	10/03/2020 10:10	5	10/03/2020 16:20	2,9
10/03/2020 4:10	1,4	10/03/2020 10:20	5,3	10/03/2020 16:30	3,2
10/03/2020 4:20	1,3	10/03/2020 10:30	5,1	10/03/2020 16:40	2,7
10/03/2020 4:30	1,2	10/03/2020 10:40	4,8	10/03/2020 16:50	3
10/03/2020 4:40	1	10/03/2020 10:50	4,4	10/03/2020 17:00	2,7

Fecha	Velocidad	Fecha	Velocidad	Fecha	Velocidad
10/03/2020 17:10	2,5	10/03/2020 23:20	0,6	11/03/2020 5:40	1,4
10/03/2020 17:20	2,7	10/03/2020 23:30	1	11/03/2020 5:50	1,2
10/03/2020 17:30	2,4	10/03/2020 23:40	1,2	11/03/2020 6:00	1,6
10/03/2020 17:40	2,3	10/03/2020 23:50	1,1	11/03/2020 6:10	1,7
10/03/2020 17:50	2	11/03/2020 0:10	0,8	11/03/2020 6:20	1,4
10/03/2020 18:00	1,6	11/03/2020 0:20	0,8	11/03/2020 6:30	1,3
10/03/2020 18:10	1,1	11/03/2020 0:30	0,7	11/03/2020 6:40	1,9
10/03/2020 18:20	0,8	11/03/2020 0:40	0,6	11/03/2020 6:50	2,2
10/03/2020 18:30	1,1	11/03/2020 0:50	1,2	11/03/2020 7:00	1,6
10/03/2020 18:40	1,5	11/03/2020 1:00	1,2	11/03/2020 7:10	2
10/03/2020 18:50	0,9	11/03/2020 1:10	1,5	11/03/2020 7:20	2
10/03/2020 19:00	1	11/03/2020 1:20	1,1	11/03/2020 7:30	2,4
10/03/2020 19:10	0,7	11/03/2020 1:30	0,9	11/03/2020 7:40	2,3
10/03/2020 19:20	0,4	11/03/2020 1:40	1	11/03/2020 7:50	2,7
10/03/2020 19:30	1,4	11/03/2020 1:50	1,1	11/03/2020 8:00	2,3
10/03/2020 19:40	1,5	11/03/2020 2:00	1,8	11/03/2020 8:10	2,9
10/03/2020 19:50	1,9	11/03/2020 2:10	1	11/03/2020 8:20	2,6
10/03/2020 20:00	2,1	11/03/2020 2:20	0,8	11/03/2020 8:30	2,9
10/03/2020 20:10	2	11/03/2020 2:30	1,6	11/03/2020 8:40	3,2
10/03/2020 20:20	2,1	11/03/2020 2:40	2,7	11/03/2020 8:50	3,3
10/03/2020 20:30	1,8	11/03/2020 2:50	3,9	11/03/2020 9:00	3,3
10/03/2020 20:40	0,9	11/03/2020 3:00	3,6	11/03/2020 9:10	3,4
10/03/2020 20:50	0,5	11/03/2020 3:10	2,5	11/03/2020 9:20	2,8
10/03/2020 21:00	0,4	11/03/2020 3:20	2,1	11/03/2020 9:30	2,1
10/03/2020 21:10	0,8	11/03/2020 3:30	1,4	11/03/2020 9:40	1,9
10/03/2020 21:20	0,7	11/03/2020 3:40	2,5	11/03/2020 9:50	1,5
10/03/2020 21:30	1,7	11/03/2020 3:50	2,7	11/03/2020 10:00	1,7
10/03/2020 21:40	1,1	11/03/2020 4:00	3,5	11/03/2020 10:10	2,3
10/03/2020 21:50	0,8	11/03/2020 4:10	3	11/03/2020 10:20	2,8
10/03/2020 22:00	0,9	11/03/2020 4:20	3,8	11/03/2020 10:30	3,4
10/03/2020 22:10	1	11/03/2020 4:30	3	11/03/2020 10:40	4,4
10/03/2020 22:20	1,3	11/03/2020 4:40	2,6	11/03/2020 10:50	4,2
10/03/2020 22:30	1,1	11/03/2020 4:50	1,5	11/03/2020 11:00	2,9
10/03/2020 22:40	0,9	11/03/2020 5:00	1,4	11/03/2020 11:10	2,4
10/03/2020 22:50	0,3	11/03/2020 5:10	1,2	11/03/2020 11:20	2,4
10/03/2020 23:00	0,3	11/03/2020 5:20	1,3	11/03/2020 11:30	3,1
10/03/2020 23:10	0,5	11/03/2020 5:30	1,5	11/03/2020 11:40	1,7

Fecha	Velocidad	Fecha	Velocidad	Fecha	Velocidad
11/03/2020 11:50	2,4	11/03/2020 18:00	3,1	12/03/2020 0:20	1,1
11/03/2020 12:00	2,8	11/03/2020 18:10	2	12/03/2020 0:30	0,7
11/03/2020 12:10	3,5	11/03/2020 18:20	1,5	12/03/2020 0:40	0,4
11/03/2020 12:20	4,1	11/03/2020 18:30	1,7	12/03/2020 0:50	1,2
11/03/2020 12:30	3,5	11/03/2020 18:40	1,7	12/03/2020 1:00	1,3
11/03/2020 12:40	4,6	11/03/2020 18:50	1,6	12/03/2020 1:10	1,8
11/03/2020 12:50	4,2	11/03/2020 19:00	1,4	12/03/2020 1:20	2,4
11/03/2020 13:00	4,4	11/03/2020 19:10	1,1	12/03/2020 1:30	2,2
11/03/2020 13:10	4,7	11/03/2020 19:20	1,2	12/03/2020 1:40	1,8
11/03/2020 13:20	5,3	11/03/2020 19:30	1,3	12/03/2020 1:50	2,1
11/03/2020 13:30	4,9	11/03/2020 19:40	1,2	12/03/2020 2:00	3,7
11/03/2020 13:40	5,2	11/03/2020 19:50	2,5	12/03/2020 2:10	3,4
11/03/2020 13:50	5,3	11/03/2020 20:00	2,2	12/03/2020 2:20	3,6
11/03/2020 14:00	5,5	11/03/2020 20:10	2,2	12/03/2020 2:30	3,5
11/03/2020 14:10	5,3	11/03/2020 20:20	2	12/03/2020 2:40	2,8
11/03/2020 14:20	5,4	11/03/2020 20:30	2	12/03/2020 2:50	3
11/03/2020 14:30	4,5	11/03/2020 20:40	2,6	12/03/2020 3:00	2,9
11/03/2020 14:40	4,1	11/03/2020 20:50	1,8	12/03/2020 3:10	2,8
11/03/2020 14:50	4,2	11/03/2020 21:00	1,4	12/03/2020 3:20	1,9
11/03/2020 15:00	4,4	11/03/2020 21:10	2	12/03/2020 3:30	2
11/03/2020 15:10	4	11/03/2020 21:20	1,9	12/03/2020 3:40	1,7
11/03/2020 15:20	3,9	11/03/2020 21:30	2	12/03/2020 3:50	1,6
11/03/2020 15:30	4,3	11/03/2020 21:40	1,5	12/03/2020 4:00	1,3
11/03/2020 15:40	4,2	11/03/2020 21:50	1,5	12/03/2020 4:10	1,4
11/03/2020 15:50	4,3	11/03/2020 22:00	1,4	12/03/2020 4:20	1,5
11/03/2020 16:00	4,3	11/03/2020 22:10	2,1	12/03/2020 4:30	1,1
11/03/2020 16:10	4,1	11/03/2020 22:20	1,5	12/03/2020 4:40	1,5
11/03/2020 16:20	4,6	11/03/2020 22:30	1,1	12/03/2020 4:50	2,1
11/03/2020 16:30	4,2	11/03/2020 22:40	1,3	12/03/2020 5:00	2,3
11/03/2020 16:40	4,3	11/03/2020 22:50	0,7	12/03/2020 5:10	1,8
11/03/2020 16:50	4,3	11/03/2020 23:00	0,6	12/03/2020 5:20	1,8
11/03/2020 17:00	3,8	11/03/2020 23:10	1,4	12/03/2020 5:30	2,3
11/03/2020 17:10	3,2	11/03/2020 23:20	0,8	12/03/2020 5:40	1,7
11/03/2020 17:20	2,9	11/03/2020 23:30	0,6	12/03/2020 5:50	1,9
11/03/2020 17:30	3,1	11/03/2020 23:40	0,7	12/03/2020 6:00	1,9
11/03/2020 17:40	2,8	11/03/2020 23:50	0,6	12/03/2020 6:10	2,4
11/03/2020 17:50	2,3	12/03/2020 0:10	1	12/03/2020 6:20	2,7

Fecha	Velocidad	Fecha	Velocidad	Fecha	Velocidad
12/03/2020 6:30	3,2	12/03/2020 12:40	5,1	12/03/2020 19:30	0,4
12/03/2020 6:40	3,1	12/03/2020 12:50	3,7	12/03/2020 19:40	0,3
12/03/2020 6:50	3,3	12/03/2020 13:00	4,6	12/03/2020 19:50	1,9
12/03/2020 7:00	3	12/03/2020 13:10	5	12/03/2020 20:00	2,9
12/03/2020 7:10	3,1	12/03/2020 13:20	5,5	12/03/2020 20:10	2
12/03/2020 7:20	3,3	12/03/2020 13:30	5,3	12/03/2020 20:20	2,2
12/03/2020 7:30	3,4	12/03/2020 13:40	3,7	12/03/2020 20:30	2,1
12/03/2020 7:40	2,9	12/03/2020 13:50	4,7	12/03/2020 20:40	2,8
12/03/2020 7:50	2	12/03/2020 14:00	5,4	12/03/2020 20:50	2,6
12/03/2020 8:00	2,5	12/03/2020 14:10	5,5	12/03/2020 21:00	2,3
12/03/2020 8:10	2,6	12/03/2020 14:20	6,7	12/03/2020 21:10	1,8
12/03/2020 8:20	2,4	12/03/2020 14:30	6,2	12/03/2020 21:20	1,1
12/03/2020 8:30	1,8	12/03/2020 14:40	6,6	12/03/2020 21:30	1
12/03/2020 8:40	2,3	12/03/2020 14:50	6,4	12/03/2020 21:40	0,5
12/03/2020 8:50	2,5	12/03/2020 15:00	5,7	12/03/2020 21:50	0,5
12/03/2020 9:00	2,7	12/03/2020 15:10	6,2	12/03/2020 22:00	1,4
12/03/2020 9:10	3,5	12/03/2020 15:20	5,7	12/03/2020 22:10	2
12/03/2020 9:20	3,7	12/03/2020 15:30	5,2	12/03/2020 22:20	1,4
12/03/2020 9:30	3,6	12/03/2020 15:40	6,1	12/03/2020 22:30	0,9
12/03/2020 9:40	3,7	12/03/2020 15:50	6,4	12/03/2020 22:40	1,3
12/03/2020 9:50	4,5	12/03/2020 16:00	6,1	12/03/2020 22:50	1,2
12/03/2020 10:00	5	12/03/2020 16:50	5,1	12/03/2020 23:00	0,8
12/03/2020 10:10	4,1	12/03/2020 17:00	4,6	12/03/2020 23:10	0,8
12/03/2020 10:20	5	12/03/2020 17:10	4,4	12/03/2020 23:20	0,7
12/03/2020 10:30	5,4	12/03/2020 17:20	3,6	12/03/2020 23:30	1,4
12/03/2020 10:40	5,1	12/03/2020 17:30	3,8	12/03/2020 23:40	2,2
12/03/2020 10:50	4,4	12/03/2020 17:40	3,6	12/03/2020 23:50	2
12/03/2020 11:00	5,2	12/03/2020 17:50	3,5	13/03/2020 0:10	1,5
12/03/2020 11:10	5,3	12/03/2020 18:00	3,1	13/03/2020 0:20	1,2
12/03/2020 11:20	4,9	12/03/2020 18:10	2,1	13/03/2020 0:30	1
12/03/2020 11:30	5,1	12/03/2020 18:20	1,5	13/03/2020 0:40	1,3
12/03/2020 11:40	5,2	12/03/2020 18:30	1,4	13/03/2020 0:50	1,5
12/03/2020 11:50	5,1	12/03/2020 18:40	1,2	13/03/2020 1:00	1,5
12/03/2020 12:00	4,1	12/03/2020 18:50	1,1	13/03/2020 1:10	1,3
12/03/2020 12:10	4	12/03/2020 19:00	1,1	13/03/2020 1:20	1,6
12/03/2020 12:20	4,6	12/03/2020 19:10	1,5	13/03/2020 1:30	1,3
12/03/2020 12:30	4	12/03/2020 19:20	1,2	13/03/2020 1:40	0,7

Fecha	Velocidad	Fecha	Velocidad	Fecha	Velocidad
13/03/2020 1:50	0,8	13/03/2020 8:00	3,1	13/03/2020 14:20	1,9
13/03/2020 2:00	1,2	13/03/2020 8:10	3,5	13/03/2020 14:30	1
13/03/2020 2:10	1,6	13/03/2020 8:20	4,5	13/03/2020 14:40	0,6
13/03/2020 2:20	0,8	13/03/2020 8:40	4,3	13/03/2020 14:50	1,6
13/03/2020 2:30	0,6	13/03/2020 8:50	4,1	13/03/2020 15:00	2
13/03/2020 2:40	1	13/03/2020 9:00	3,3	13/03/2020 15:10	2,2
13/03/2020 2:50	1,4	13/03/2020 9:10	4,2	13/03/2020 15:20	1,9
13/03/2020 3:00	1,1	13/03/2020 9:20	3,5	13/03/2020 15:30	2,2
13/03/2020 3:10	0,6	13/03/2020 9:30	3	13/03/2020 15:40	2,2
13/03/2020 3:20	0,9	13/03/2020 9:40	2,7	13/03/2020 15:50	2,1
13/03/2020 3:30	1,8	13/03/2020 9:50	3,2	13/03/2020 16:00	2,2
13/03/2020 3:40	2,6	13/03/2020 10:00	3,7	13/03/2020 16:10	2,7
13/03/2020 3:50	3,5	13/03/2020 10:10	3,5	13/03/2020 16:20	3,5
13/03/2020 4:00	4,1	13/03/2020 10:20	2,6	13/03/2020 16:30	3,4
13/03/2020 4:10	3,8	13/03/2020 10:30	4,2	13/03/2020 16:40	3,8
13/03/2020 4:20	3,9	13/03/2020 10:40	2,6	13/03/2020 16:50	3,4
13/03/2020 4:30	3,2	13/03/2020 10:50	2,8	13/03/2020 17:00	3,1
13/03/2020 4:40	3	13/03/2020 11:00	2,9	13/03/2020 17:10	2,9
13/03/2020 4:50	2,5	13/03/2020 11:10	2,1	13/03/2020 17:20	2,7
13/03/2020 5:00	2,3	13/03/2020 11:20	3,4	13/03/2020 17:30	2,5
13/03/2020 5:10	3	13/03/2020 11:30	2,8	13/03/2020 17:40	2,2
13/03/2020 5:20	1,6	13/03/2020 11:40	2,3	13/03/2020 17:50	1,6
13/03/2020 5:30	2	13/03/2020 11:50	2,4	13/03/2020 18:00	1,1
13/03/2020 5:40	1,7	13/03/2020 12:00	2,2	13/03/2020 18:10	1,8
13/03/2020 5:50	1,5	13/03/2020 12:10	1,6	13/03/2020 18:20	1,3
13/03/2020 6:00	1,7	13/03/2020 12:20	1,2	13/03/2020 18:30	0,9
13/03/2020 6:10	1,9	13/03/2020 12:30	1,5	13/03/2020 18:40	0,4
13/03/2020 6:20	1,6	13/03/2020 12:40	1,3	13/03/2020 18:50	0,5
13/03/2020 6:30	1,7	13/03/2020 12:50	0,9	13/03/2020 19:00	0,8
13/03/2020 6:40	1,9	13/03/2020 13:00	1	13/03/2020 19:10	1,2
13/03/2020 6:50	1,5	13/03/2020 13:10	0,8	13/03/2020 19:20	1,4
13/03/2020 7:00	1,6	13/03/2020 13:20	1,5	13/03/2020 19:30	1,8
13/03/2020 7:10	2,7	13/03/2020 13:30	1,8	13/03/2020 19:40	2
13/03/2020 7:20	2,7	13/03/2020 13:40	1,6	13/03/2020 19:50	1,6
13/03/2020 7:30	2,9	13/03/2020 13:50	1,6	13/03/2020 20:00	2
13/03/2020 7:40	2,2	13/03/2020 14:00	1,3	13/03/2020 20:10	1,1
13/03/2020 7:50	2,2	13/03/2020 14:10	1,7	13/03/2020 20:20	1,4

Fecha	Velocidad	Fecha	Velocidad	Fecha	Velocidad
13/03/2020 20:30	1,1	14/03/2020 3:50	4,2	14/03/2020 10:00	2,7
13/03/2020 20:40	1,5	14/03/2020 4:00	3,8	14/03/2020 10:10	3
13/03/2020 20:50	1,4	14/03/2020 4:10	3,5	14/03/2020 10:20	3,5
13/03/2020 21:00	1,6	14/03/2020 4:20	2,9	14/03/2020 10:30	2,7
13/03/2020 21:10	1,6	14/03/2020 4:30	3,4	14/03/2020 10:40	2,9
13/03/2020 21:20	1,1	14/03/2020 4:40	3,1	14/03/2020 10:50	2,2
13/03/2020 21:30	1,2	14/03/2020 4:50	2,5	14/03/2020 11:00	1,3
13/03/2020 21:40	1	14/03/2020 5:00	2,4	14/03/2020 11:10	0,8
13/03/2020 21:50	1,4	14/03/2020 5:10	1,5	14/03/2020 11:20	1,7
13/03/2020 22:00	1,4	14/03/2020 5:20	1,2	14/03/2020 11:30	1
13/03/2020 23:10	1,1	14/03/2020 5:30	1	14/03/2020 11:40	1,1
13/03/2020 23:20	1,1	14/03/2020 5:40	1	14/03/2020 11:50	1,1
13/03/2020 23:30	1,6	14/03/2020 5:50	1,7	14/03/2020 12:00	1,2
13/03/2020 23:40	1,8	14/03/2020 6:00	1,4	14/03/2020 12:10	1,8
13/03/2020 23:50	1,5	14/03/2020 6:10	1,3	14/03/2020 12:20	1
14/03/2020 0:10	1,7	14/03/2020 6:20	1,2	14/03/2020 12:30	0,8
14/03/2020 0:20	1,6	14/03/2020 6:30	1,1	14/03/2020 12:40	1,4
14/03/2020 0:30	0,9	14/03/2020 6:40	1,4	14/03/2020 12:50	0,9
14/03/2020 0:40	1,6	14/03/2020 6:50	1,3	14/03/2020 13:00	1,1
14/03/2020 0:50	2,8	14/03/2020 7:00	1,5	14/03/2020 13:10	0,9
14/03/2020 1:00	6,2	14/03/2020 7:10	0,6	14/03/2020 13:20	1
14/03/2020 1:10	6,6	14/03/2020 7:20	0,3	14/03/2020 13:30	1
14/03/2020 1:20	5,8	14/03/2020 7:30	1,1	14/03/2020 13:40	1,4
14/03/2020 1:30	4,6	14/03/2020 7:40	1,2	14/03/2020 13:50	1,2
14/03/2020 1:40	4	14/03/2020 7:50	1,3	14/03/2020 14:00	1,7
14/03/2020 1:50	3,8	14/03/2020 8:00	1,6	14/03/2020 14:10	2,3
14/03/2020 2:00	3,8	14/03/2020 8:10	2,3	14/03/2020 14:20	2,1
14/03/2020 2:10	4,1	14/03/2020 8:20	2,8	14/03/2020 14:30	3
14/03/2020 2:20	3,8	14/03/2020 8:30	2,4	14/03/2020 14:40	2,4
14/03/2020 2:30	4,2	14/03/2020 8:40	2,1	14/03/2020 14:50	3,4
14/03/2020 2:40	4,4	14/03/2020 8:50	2,9	14/03/2020 15:00	3,8
14/03/2020 2:50	3,9	14/03/2020 9:00	2,9	14/03/2020 15:10	3,2
14/03/2020 3:00	3,6	14/03/2020 9:10	2,8	14/03/2020 15:20	3,4
14/03/2020 3:10	4,3	14/03/2020 9:20	2,5	14/03/2020 15:30	2,8
14/03/2020 3:20	4,1	14/03/2020 9:30	1,9	14/03/2020 15:40	3,3
14/03/2020 3:30	3,4	14/03/2020 9:40	2,9	14/03/2020 15:50	3,1
14/03/2020 3:40	3,5	14/03/2020 9:50	3,5	14/03/2020 16:00	3,4

Fecha	Velocidad	Fecha	Velocidad	Fecha	Velocidad
14/03/2020 16:10	2,9	14/03/2020 22:20	1,4	15/03/2020 4:40	3,1
14/03/2020 16:20	3,4	14/03/2020 22:30	0,6	15/03/2020 4:50	3,6
14/03/2020 16:30	3,2	14/03/2020 22:40	0,6	15/03/2020 5:00	3,7
14/03/2020 16:40	3,4	14/03/2020 22:50	1,5	15/03/2020 5:10	2,7
14/03/2020 16:50	2,8	14/03/2020 23:00	1	15/03/2020 5:20	2,4
14/03/2020 17:00	2,9	14/03/2020 23:10	1	15/03/2020 5:30	2,3
14/03/2020 17:10	2,4	14/03/2020 23:20	0,7	15/03/2020 5:40	2
14/03/2020 17:20	1,5	14/03/2020 23:30	0,7	15/03/2020 5:50	3,5
14/03/2020 17:30	1,7	14/03/2020 23:40	1	15/03/2020 6:00	4,5
14/03/2020 17:40	1,6	14/03/2020 23:50	1,5	15/03/2020 6:10	3,2
14/03/2020 17:50	2	15/03/2020 0:10	1,2	15/03/2020 6:20	2,5
14/03/2020 18:00	1,4	15/03/2020 0:20	0,5	15/03/2020 6:30	2,3
14/03/2020 18:10	1,7	15/03/2020 0:30	0,7	15/03/2020 6:40	2,3
14/03/2020 18:20	1,3	15/03/2020 0:40	0,3	15/03/2020 6:50	2,9
14/03/2020 18:30	0,8	15/03/2020 0:50	0,8	15/03/2020 7:00	3,4
14/03/2020 18:40	0,3	15/03/2020 1:00	1,1	15/03/2020 8:10	3,4
14/03/2020 18:50	0,6	15/03/2020 1:10	1,5	15/03/2020 8:20	4,2
14/03/2020 19:00	0,7	15/03/2020 1:20	1,4	15/03/2020 8:30	4,9
14/03/2020 19:10	0,4	15/03/2020 1:30	4,1	15/03/2020 8:40	5,2
14/03/2020 19:20	0,5	15/03/2020 1:40	4,1	15/03/2020 8:50	5,7
14/03/2020 19:30	1,1	15/03/2020 1:50	3,2	15/03/2020 9:00	5,7
14/03/2020 19:40	0,4	15/03/2020 2:00	2,8	15/03/2020 9:10	5,2
14/03/2020 19:50	0,4	15/03/2020 2:10	2,5	15/03/2020 9:20	5,4
14/03/2020 20:00	0,3	15/03/2020 2:20	3,4	15/03/2020 9:30	4,9
14/03/2020 20:10	0,8	15/03/2020 2:30	3,8	15/03/2020 9:40	5,9
14/03/2020 20:20	0,8	15/03/2020 2:40	4,2	15/03/2020 9:50	5,6
14/03/2020 20:30	1,6	15/03/2020 2:50	4	15/03/2020 10:00	4,9
14/03/2020 20:40	1	15/03/2020 3:00	4,1	15/03/2020 10:10	4,2
14/03/2020 20:50	0,7	15/03/2020 3:10	4,4	15/03/2020 10:20	4,4
14/03/2020 21:00	0,6	15/03/2020 3:20	4,2	15/03/2020 10:30	4,5
14/03/2020 21:10	0,5	15/03/2020 3:30	3,8	15/03/2020 10:40	4,2
14/03/2020 21:20	1,1	15/03/2020 3:40	3,7	15/03/2020 10:50	4
14/03/2020 21:30	1,6	15/03/2020 3:50	3,5	15/03/2020 11:00	4,4
14/03/2020 21:40	1,7	15/03/2020 4:00	3,3	15/03/2020 11:10	3,7
14/03/2020 21:50	1,9	15/03/2020 4:10	3,6	15/03/2020 11:20	4,6
14/03/2020 22:00	1,5	15/03/2020 4:20	2,7	15/03/2020 11:30	4
14/03/2020 22:10	0,9	15/03/2020 4:30	2,6	15/03/2020 11:40	4,2

Fecha	Velocidad	Fecha	Velocidad	Fecha	Velocidad
15/03/2020 11:50	3,3	15/03/2020 18:00	3	16/03/2020 2:10	1,7
15/03/2020 12:00	2,8	15/03/2020 18:10	2,2	16/03/2020 2:20	2,6
15/03/2020 12:10	3,3	15/03/2020 18:20	1,8	16/03/2020 2:30	4,1
15/03/2020 12:20	4,5	15/03/2020 18:30	2,7	16/03/2020 2:40	3
15/03/2020 12:30	3,5	15/03/2020 18:40	2,4	16/03/2020 2:50	2,6
15/03/2020 12:40	4,2	15/03/2020 18:50	2,3	16/03/2020 3:00	1,9
15/03/2020 12:50	3,7	15/03/2020 19:00	2,1	16/03/2020 3:10	2,3
15/03/2020 13:00	4,3	15/03/2020 19:10	2,3	16/03/2020 3:20	2,3
15/03/2020 13:10	4,5	15/03/2020 19:20	2,3	16/03/2020 3:30	2
15/03/2020 13:20	3,4	15/03/2020 19:30	2,1	16/03/2020 3:40	2,8
15/03/2020 13:30	2,7	15/03/2020 19:40	2	16/03/2020 3:50	3,6
15/03/2020 13:40	2,8	15/03/2020 19:50	1,2	16/03/2020 4:00	3,8
15/03/2020 13:50	2,4	15/03/2020 20:00	0,9	16/03/2020 4:10	3,3
15/03/2020 14:00	2,4	15/03/2020 20:10	1,6	16/03/2020 4:20	3
15/03/2020 14:10	1,7	15/03/2020 20:20	1,7	16/03/2020 4:30	2,7
15/03/2020 14:20	2	15/03/2020 20:30	1,8	16/03/2020 4:40	2,1
15/03/2020 14:30	2,8	15/03/2020 20:40	1,7	16/03/2020 4:50	0,9
15/03/2020 14:40	3,1	15/03/2020 20:50	1,9	16/03/2020 5:00	0,9
15/03/2020 14:50	3	15/03/2020 21:00	2,1	16/03/2020 5:10	1,1
15/03/2020 15:00	2,7	15/03/2020 21:10	1,8	16/03/2020 5:20	1,3
15/03/2020 15:10	2,4	15/03/2020 21:20	1,7	16/03/2020 5:30	1
15/03/2020 15:20	2,8	15/03/2020 21:30	1,5	16/03/2020 5:40	0,6
15/03/2020 15:30	2,1	15/03/2020 21:40	1,8	16/03/2020 5:50	0,5
15/03/2020 15:40	2,9	15/03/2020 21:50	0,9	16/03/2020 6:00	0,6
15/03/2020 15:50	2,6	15/03/2020 22:00	0,9	16/03/2020 6:10	0,5
15/03/2020 16:00	2,1	15/03/2020 22:10	1,4	16/03/2020 6:20	0,3
15/03/2020 16:10	2,2	15/03/2020 22:20	2	16/03/2020 6:30	0,9
15/03/2020 16:20	3,1	15/03/2020 22:30	1,7	16/03/2020 6:40	1,2
15/03/2020 16:30	3	15/03/2020 22:40	1,6	16/03/2020 6:50	1,1
15/03/2020 16:40	3,2	15/03/2020 22:50	1,4	16/03/2020 7:00	1,5
15/03/2020 16:50	2,1	15/03/2020 23:00	1,4	16/03/2020 7:10	2,7
15/03/2020 17:00	2,8	16/03/2020 1:10	1,1	16/03/2020 7:20	2,1
15/03/2020 17:10	2,3	16/03/2020 1:20	1,3	16/03/2020 7:30	1,1
15/03/2020 17:20	2,2	16/03/2020 1:30	0,7	16/03/2020 7:40	0,4
15/03/2020 17:30	2,9	16/03/2020 1:40	1,2	16/03/2020 7:50	0,6
15/03/2020 17:40	3,3	16/03/2020 1:50	1,3	16/03/2020 8:00	0,8
15/03/2020 17:50	2,6	16/03/2020 2:00	1	16/03/2020 8:10	0,6

Fecha	Velocidad	Fecha	Velocidad	Fecha	Velocidad
16/03/2020 8:20	1,1	16/03/2020 14:30	5,9	17/03/2020 2:40	1,4
16/03/2020 8:30	1,5	16/03/2020 14:40	6,1	17/03/2020 2:50	2,2
16/03/2020 8:40	0,6	16/03/2020 14:50	6	17/03/2020 3:00	1,2
16/03/2020 8:50	1,2	16/03/2020 15:00	5,6	17/03/2020 3:10	0,8
16/03/2020 9:00	1,2	16/03/2020 15:10	5,7	17/03/2020 3:20	0,6
16/03/2020 9:10	1,4	16/03/2020 15:20	5,5	17/03/2020 3:30	0,8
16/03/2020 9:20	2,3	16/03/2020 15:30	5,1	17/03/2020 3:40	0,9
16/03/2020 9:30	2,8	16/03/2020 15:40	5,4	17/03/2020 3:50	0,9
16/03/2020 9:40	2,8	16/03/2020 15:50	5,5	17/03/2020 4:00	1,1
16/03/2020 9:50	3,5	16/03/2020 16:00	5,4	17/03/2020 4:10	1,5
16/03/2020 10:00	3,8	16/03/2020 16:10	5,6	17/03/2020 4:20	1,8
16/03/2020 10:10	4,6	16/03/2020 16:20	5,1	17/03/2020 4:30	2,1
16/03/2020 10:20	5,1	16/03/2020 16:30	5,2	17/03/2020 4:40	1,5
16/03/2020 10:30	5,3	16/03/2020 16:40	4,9	17/03/2020 4:50	2,2
16/03/2020 10:40	5,5	16/03/2020 16:50	4,7	17/03/2020 5:00	2,2
16/03/2020 10:50	5,9	16/03/2020 17:00	4,3	17/03/2020 5:10	2,5
16/03/2020 11:00	5,3	16/03/2020 17:10	4	17/03/2020 5:20	2
16/03/2020 11:10	5,4	16/03/2020 17:20	4	17/03/2020 5:30	2,6
16/03/2020 11:20	5,3	16/03/2020 17:30	2,7	17/03/2020 5:40	2,4
16/03/2020 11:30	6,2	16/03/2020 17:40	2,8	17/03/2020 5:50	2,1
16/03/2020 11:40	5,5	16/03/2020 17:50	2,8	17/03/2020 6:00	2,2
16/03/2020 11:50	5,1	16/03/2020 18:00	2,6	17/03/2020 6:10	2,8
16/03/2020 12:00	5,5	16/03/2020 18:10	2,1	17/03/2020 6:20	2,6
16/03/2020 12:10	5,1	16/03/2020 18:20	1,7	17/03/2020 6:30	2,4
16/03/2020 12:20	5,7	16/03/2020 18:30	1,1	17/03/2020 6:40	2,1
16/03/2020 12:30	5,6	16/03/2020 18:40	0,8	17/03/2020 6:50	2,6
16/03/2020 12:40	5,1	16/03/2020 18:50	0,8	17/03/2020 7:00	2,3
16/03/2020 12:50	5,9	16/03/2020 19:00	1,4	17/03/2020 7:10	2,6
16/03/2020 13:00	5,7	17/03/2020 1:10	0,8	17/03/2020 7:20	2
16/03/2020 13:10	6	17/03/2020 1:20	1,8	17/03/2020 7:30	1,9
16/03/2020 13:20	5,8	17/03/2020 1:30	3,6	17/03/2020 7:40	2,1
16/03/2020 13:30	5	17/03/2020 1:40	3,5	17/03/2020 7:50	1,8
16/03/2020 13:40	5,2	17/03/2020 1:50	3,4	17/03/2020 8:00	2
16/03/2020 13:50	6,2	17/03/2020 2:00	3,3	17/03/2020 8:10	2
16/03/2020 14:00	5,9	17/03/2020 2:10	3,4	17/03/2020 8:20	2,8
16/03/2020 14:10	6,5	17/03/2020 2:20	3	17/03/2020 8:30	2,7
16/03/2020 14:20	5,8	17/03/2020 2:30	2,5	17/03/2020 8:40	2,6

Fecha	Velocidad	Fecha	Velocidad	Fecha	Velocidad
17/03/2020 8:50	3,4	17/03/2020 15:00	4,5	17/03/2020 22:10	0,6
17/03/2020 9:00	3,7	17/03/2020 15:10	4,4	17/03/2020 22:20	1,5
17/03/2020 9:10	3,6	17/03/2020 15:20	3,9	17/03/2020 22:30	1,3
17/03/2020 9:20	3,6	17/03/2020 15:30	4,6	17/03/2020 22:40	1,5
17/03/2020 9:30	3,9	17/03/2020 15:40	4,1	17/03/2020 22:50	1,4
17/03/2020 9:40	3,7	17/03/2020 15:50	3,9	17/03/2020 23:00	1
17/03/2020 9:50	3,5	17/03/2020 16:00	3,8	17/03/2020 23:10	0,9
17/03/2020 10:00	3,9	17/03/2020 16:10	4,1	17/03/2020 23:20	1
17/03/2020 10:10	3,8	17/03/2020 16:20	3,8	17/03/2020 23:30	1,1
17/03/2020 10:20	3,7	17/03/2020 16:30	3,5	17/03/2020 23:40	1,1
17/03/2020 10:30	4,2	17/03/2020 16:40	3,1	17/03/2020 23:50	0,8
17/03/2020 10:40	3,9	17/03/2020 16:50	2,9	18/03/2020 0:10	1,3
17/03/2020 10:50	4,4	17/03/2020 17:00	3,1	18/03/2020 0:20	1,2
17/03/2020 11:00	4,6	17/03/2020 17:10	2,2	18/03/2020 0:30	1,1
17/03/2020 11:10	4,6	17/03/2020 17:20	2,4	18/03/2020 0:40	0,6
17/03/2020 11:20	4,9	17/03/2020 17:30	2	18/03/2020 0:50	2,1
17/03/2020 11:30	4,5	17/03/2020 17:40	1,6	18/03/2020 1:00	2,7
17/03/2020 11:40	4,2	17/03/2020 17:50	1,8	18/03/2020 1:10	2,9
17/03/2020 11:50	4,9	17/03/2020 18:00	1,6	18/03/2020 1:20	2,7
17/03/2020 12:00	4,4	17/03/2020 18:10	1,8	18/03/2020 1:30	1,9
17/03/2020 12:10	4,2	17/03/2020 18:20	1,6	18/03/2020 1:40	1,7
17/03/2020 12:20	4,8	17/03/2020 18:30	1,5	18/03/2020 1:50	0,4
17/03/2020 12:30	5	17/03/2020 18:40	1,8	18/03/2020 2:00	0,5
17/03/2020 12:40	4,9	17/03/2020 18:50	1,6	18/03/2020 2:10	1
17/03/2020 12:50	5	17/03/2020 19:00	1,2	18/03/2020 2:20	0,6
17/03/2020 13:00	4,2	17/03/2020 19:10	1,4	18/03/2020 2:30	0,5
17/03/2020 13:10	4,3	17/03/2020 19:20	1,4	18/03/2020 2:40	0,2
17/03/2020 13:20	4,1	17/03/2020 19:30	1,2	18/03/2020 2:50	0,3
17/03/2020 13:30	4,9	17/03/2020 19:40	1	18/03/2020 3:00	0,8
17/03/2020 13:40	4,3	17/03/2020 19:50	1	19/03/2020 1:10	1,4
17/03/2020 13:50	5	17/03/2020 20:00	0,9	19/03/2020 1:20	1,4
17/03/2020 14:00	4,8	17/03/2020 20:10	0,9	19/03/2020 1:30	1,2
17/03/2020 14:10	5,3	17/03/2020 20:20	1,5	19/03/2020 1:40	1,2
17/03/2020 14:20	4,5	17/03/2020 20:30	1,2	19/03/2020 1:50	1,1
17/03/2020 14:30	5,2	17/03/2020 20:40	1,4	19/03/2020 2:00	1,1
17/03/2020 14:40	4,3	17/03/2020 20:50	1,3	19/03/2020 2:10	1
17/03/2020 14:50	5	17/03/2020 21:00	1,1	19/03/2020 2:20	1,2

Fecha	Velocidad	Fecha	Velocidad	Fecha	Velocidad
19/03/2020 2:30	2,3	19/03/2020 8:40	1,4	19/03/2020 14:50	4,8
19/03/2020 2:40	2	19/03/2020 8:50	1,5	19/03/2020 15:00	5,1
19/03/2020 2:50	0,9	19/03/2020 9:00	1,8	19/03/2020 15:10	5,2
19/03/2020 3:00	0,5	19/03/2020 9:10	1,7	19/03/2020 15:30	3,8
19/03/2020 3:10	1,1	19/03/2020 9:20	2,4	19/03/2020 15:40	4,1
19/03/2020 3:20	0,9	19/03/2020 9:30	2,1	19/03/2020 15:50	4,1
19/03/2020 3:30	0,8	19/03/2020 9:40	2,7	19/03/2020 16:00	4,3
19/03/2020 3:40	1,1	19/03/2020 9:50	2,6	19/03/2020 16:10	4
19/03/2020 3:50	1	19/03/2020 10:00	2,7	19/03/2020 16:20	3,3
19/03/2020 4:00	0,7	19/03/2020 10:10	2,5	19/03/2020 16:30	3,7
19/03/2020 4:10	0,9	19/03/2020 10:20	3,2	19/03/2020 16:40	4,3
19/03/2020 4:20	0,5	19/03/2020 10:30	2,7	19/03/2020 16:50	3,5
19/03/2020 4:30	1,2	19/03/2020 10:40	3,5	19/03/2020 17:00	3,3
19/03/2020 4:40	1,4	19/03/2020 10:50	4,5	19/03/2020 17:10	3,3
19/03/2020 4:50	1,5	19/03/2020 11:00	4,1	19/03/2020 17:20	2,6
19/03/2020 5:00	1,1	19/03/2020 11:10	3,8	19/03/2020 17:30	2,5
19/03/2020 5:10	0,8	19/03/2020 11:20	3,6	19/03/2020 17:40	2,8
19/03/2020 5:20	1,3	19/03/2020 11:30	4,8	19/03/2020 17:50	1,8
19/03/2020 5:30	0,8	19/03/2020 11:40	5,2	19/03/2020 18:00	1,8
19/03/2020 5:40	1,2	19/03/2020 11:50	5,6	19/03/2020 18:10	1,3
19/03/2020 5:50	0,9	19/03/2020 12:00	5,1	19/03/2020 18:20	1,3
19/03/2020 6:00	1,4	19/03/2020 12:10	5,8	19/03/2020 18:30	1,5
19/03/2020 6:10	1	19/03/2020 12:20	5,7	19/03/2020 18:40	1,3
19/03/2020 6:20	0,9	19/03/2020 12:30	5,4	19/03/2020 18:50	1
19/03/2020 6:30	0,8	19/03/2020 12:40	5,8	19/03/2020 19:00	0,8
19/03/2020 6:40	0,8	19/03/2020 12:50	5,3	19/03/2020 21:10	0,6
19/03/2020 6:50	0,6	19/03/2020 13:00	5,6	19/03/2020 21:20	0,8
19/03/2020 7:00	0,5	19/03/2020 13:10	5,8	19/03/2020 21:30	0,9
19/03/2020 7:10	0,5	19/03/2020 13:20	5,1	19/03/2020 21:40	1,1
19/03/2020 7:20	0,4	19/03/2020 13:30	5	19/03/2020 21:50	0,4
19/03/2020 7:30	0,6	19/03/2020 13:40	4,7	19/03/2020 22:00	0,5
19/03/2020 7:40	0,8	19/03/2020 13:50	4,5	19/03/2020 22:10	0,6
19/03/2020 7:50	1	19/03/2020 14:00	5,1	19/03/2020 22:20	0,4
19/03/2020 8:00	1,1	19/03/2020 14:10	4,8	19/03/2020 22:30	1
19/03/2020 8:10	1,7	19/03/2020 14:20	5,7	19/03/2020 22:40	0,8
19/03/2020 8:20	1,1	19/03/2020 14:30	5,4	19/03/2020 22:50	1
19/03/2020 8:30	1	19/03/2020 14:40	4,8	19/03/2020 23:00	1,2

Fecha	Velocidad	Fecha	Velocidad	Fecha	Velocidad
19/03/2020 23:10	1,3	20/03/2020 6:30	1,2	20/03/2020 12:40	3,7
19/03/2020 23:20	1,1	20/03/2020 6:40	1,2	20/03/2020 12:50	2,8
19/03/2020 23:30	1	20/03/2020 6:50	0,7	20/03/2020 13:00	4,5
19/03/2020 23:40	0,8	20/03/2020 7:00	0,5	20/03/2020 13:10	3,4
19/03/2020 23:50	0,9	20/03/2020 7:10	0,5	20/03/2020 13:20	3,4
20/03/2020 0:10	0,7	20/03/2020 7:20	1,2	20/03/2020 13:30	2,1
20/03/2020 0:20	0,8	20/03/2020 7:30	1	20/03/2020 13:40	2,3
20/03/2020 0:30	0,9	20/03/2020 7:40	0,9	20/03/2020 13:50	3,1
20/03/2020 0:40	1,4	20/03/2020 7:50	0,8	20/03/2020 14:00	2,6
20/03/2020 0:50	1,3	20/03/2020 8:00	0,8	20/03/2020 14:10	2,2
20/03/2020 1:00	1,3	20/03/2020 8:10	1,2	20/03/2020 14:20	2,8
20/03/2020 2:10	3,5	20/03/2020 8:20	1,2	20/03/2020 14:30	2,8
20/03/2020 2:20	3,4	20/03/2020 8:30	2	20/03/2020 14:40	2,5
20/03/2020 2:30	1,8	20/03/2020 8:40	2,3	20/03/2020 14:50	1,6
20/03/2020 2:40	1,8	20/03/2020 8:50	2	20/03/2020 15:00	2,6
20/03/2020 2:50	2,5	20/03/2020 9:00	1,1	20/03/2020 15:10	1,9
20/03/2020 3:00	2,3	20/03/2020 9:10	1,4	20/03/2020 15:20	3
20/03/2020 3:10	3,1	20/03/2020 9:20	0,9	20/03/2020 15:30	2,3
20/03/2020 3:20	2,6	20/03/2020 9:30	1,3	20/03/2020 15:40	1,4
20/03/2020 3:30	1,5	20/03/2020 9:40	1,1	20/03/2020 15:50	1,2
20/03/2020 3:40	0,9	20/03/2020 9:50	2	20/03/2020 16:00	1,7
20/03/2020 3:50	0,9	20/03/2020 10:00	3	20/03/2020 16:10	2
20/03/2020 4:00	0,6	20/03/2020 10:10	3,8	20/03/2020 16:20	1,7
20/03/2020 4:10	0,8	20/03/2020 10:20	3,8	20/03/2020 16:30	1,4
20/03/2020 4:20	1,8	20/03/2020 10:30	3,8	20/03/2020 16:40	1
20/03/2020 4:30	1,7	20/03/2020 10:40	3,8	20/03/2020 16:50	1,9
20/03/2020 4:40	1,9	20/03/2020 10:50	3,3	20/03/2020 17:00	2,1
20/03/2020 4:50	3,5	20/03/2020 11:00	3,3	20/03/2020 17:10	2,5
20/03/2020 5:00	3,3	20/03/2020 11:10	3,2	20/03/2020 17:20	2,2
20/03/2020 5:10	2,7	20/03/2020 11:20	3	20/03/2020 17:30	2,5
20/03/2020 5:20	2,3	20/03/2020 11:30	3,6	20/03/2020 17:40	2,4
20/03/2020 5:30	2,4	20/03/2020 11:40	4	20/03/2020 17:50	1,4
20/03/2020 5:40	2,2	20/03/2020 11:50	4,3	20/03/2020 18:00	2,2
20/03/2020 5:50	1,8	20/03/2020 12:00	3,6	20/03/2020 18:10	2,4
20/03/2020 6:00	1,3	20/03/2020 12:10	3,7	20/03/2020 18:20	2,1
20/03/2020 6:10	1,7	20/03/2020 12:20	3,3	20/03/2020 18:30	1,8
20/03/2020 6:20	1,8	20/03/2020 12:30	4,6	20/03/2020 18:40	1,7

Fecha	Velocidad	Fecha	Velocidad	Fecha	Velocidad
20/03/2020 18:50	1,1	21/03/2020 1:10	4,3	21/03/2020 23:20	1,8
20/03/2020 19:00	1,5	21/03/2020 1:20	3,7	21/03/2020 23:30	1,1
20/03/2020 19:10	1,6	21/03/2020 1:30	4,3	21/03/2020 23:40	1,1
20/03/2020 19:20	0,9	21/03/2020 1:40	4,1	21/03/2020 23:50	1,9
20/03/2020 19:30	0,6	21/03/2020 1:50	4,1	22/03/2020 0:10	0,5
20/03/2020 19:40	1,7	21/03/2020 2:00	3	22/03/2020 0:20	0,8
20/03/2020 19:50	1,1	21/03/2020 2:10	2,8	22/03/2020 0:30	0,4
20/03/2020 20:00	1,2	21/03/2020 2:20	2,7	22/03/2020 0:40	0,7
20/03/2020 20:10	1,2	21/03/2020 2:30	1,2	22/03/2020 0:50	0,7
20/03/2020 20:20	1,3	21/03/2020 2:40	1,2	22/03/2020 1:00	1
20/03/2020 20:30	0,7	21/03/2020 2:50	1,4	22/03/2020 1:10	0,4
20/03/2020 20:40	1,4	21/03/2020 3:00	1,3	22/03/2020 1:20	0,7
20/03/2020 20:50	1	21/03/2020 3:10	0,5	22/03/2020 1:30	0,6
20/03/2020 21:00	1,4	21/03/2020 3:20	1,1	22/03/2020 1:40	0,8
20/03/2020 21:10	0,9	21/03/2020 3:30	1,3	22/03/2020 1:50	1,1
20/03/2020 21:20	1	21/03/2020 3:40	0,9	22/03/2020 2:00	1,4
20/03/2020 21:30	0,7	21/03/2020 3:50	0,9	23/03/2020 8:10	0,9
20/03/2020 21:40	0,7	21/03/2020 4:00	0,8	23/03/2020 8:20	0,5
20/03/2020 21:50	0,6	21/03/2020 4:10	1,4	23/03/2020 8:30	1,1
20/03/2020 22:00	0,6	21/03/2020 4:20	1,3	23/03/2020 8:40	0,7
20/03/2020 22:10	0,4	21/03/2020 4:30	0,6	23/03/2020 8:50	1
20/03/2020 22:20	0,7	21/03/2020 4:40	0,5	23/03/2020 9:00	1,4
20/03/2020 22:30	0,9	21/03/2020 4:50	0,7	23/03/2020 9:10	2,2
20/03/2020 22:40	0,6	21/03/2020 5:00	0,5	23/03/2020 9:20	1,6
20/03/2020 22:50	0,7	21/03/2020 21:10	1,2	23/03/2020 9:30	3
20/03/2020 23:00	0,9	21/03/2020 21:20	1,6	23/03/2020 9:40	2,5
20/03/2020 23:10	0,4	21/03/2020 21:30	1,4	23/03/2020 9:50	2,7
20/03/2020 23:20	0,4	21/03/2020 21:40	0,8	23/03/2020 10:00	1,9
20/03/2020 23:30	1	21/03/2020 21:50	0,9	23/03/2020 10:10	2,5
20/03/2020 23:40	1,1	21/03/2020 22:00	1,2	23/03/2020 10:20	3,1
20/03/2020 23:50	1,7	21/03/2020 22:10	1,9	23/03/2020 10:30	2,7
21/03/2020 0:10	0,7	21/03/2020 22:20	1,7	23/03/2020 10:40	2,6
21/03/2020 0:20	0,9	21/03/2020 22:30	1,8	23/03/2020 10:50	3,4
21/03/2020 0:30	1,1	21/03/2020 22:40	1,8	23/03/2020 11:00	3,2
21/03/2020 0:40	1,1	21/03/2020 22:50	1,4	23/03/2020 11:10	2,7
21/03/2020 0:50	2,5	21/03/2020 23:00	1,1	23/03/2020 11:20	2,8
21/03/2020 1:00	4,1	21/03/2020 23:10	1,1	23/03/2020 11:30	2

Fecha	Velocidad	Fecha	Velocidad	Fecha	Velocidad
23/03/2020 11:40	2,7	23/03/2020 17:50	4	24/03/2020 1:10	1,5
23/03/2020 11:50	3	23/03/2020 18:00	2,5	24/03/2020 1:20	1,2
23/03/2020 12:00	2,5	23/03/2020 18:10	2,5	24/03/2020 1:30	1,3
23/03/2020 12:10	2,4	23/03/2020 18:20	2,1	24/03/2020 1:40	0,7
23/03/2020 12:20	3,4	23/03/2020 18:30	2,3	24/03/2020 1:50	0,9
23/03/2020 12:30	2,9	23/03/2020 18:40	2,6	24/03/2020 2:00	0,9
23/03/2020 12:40	4	23/03/2020 18:50	2,8	24/03/2020 2:10	2,1
23/03/2020 12:50	4	23/03/2020 19:00	2,8	24/03/2020 2:20	3,4
23/03/2020 13:00	3,4	23/03/2020 19:10	2,6	24/03/2020 2:30	3
23/03/2020 13:10	2,7	23/03/2020 19:20	3,4	24/03/2020 2:40	2,8
23/03/2020 13:20	3,6	23/03/2020 19:30	2,5	24/03/2020 2:50	2,5
23/03/2020 13:30	3,1	23/03/2020 19:40	4,3	24/03/2020 3:00	2,1
23/03/2020 13:40	4,5	23/03/2020 19:50	3,1	24/03/2020 3:10	2,4
23/03/2020 13:50	4,5	23/03/2020 20:00	3	24/03/2020 3:20	2,6
23/03/2020 14:00	4,3	23/03/2020 20:10	5,1	24/03/2020 3:30	1,8
23/03/2020 14:10	4,6	23/03/2020 20:20	4,2	24/03/2020 3:40	1,2
23/03/2020 14:20	4,4	23/03/2020 20:30	3,5	24/03/2020 3:50	0,9
23/03/2020 14:30	6	23/03/2020 20:40	2,5	24/03/2020 4:00	0,8
23/03/2020 14:40	5	23/03/2020 20:50	1,5	24/03/2020 4:10	1,2
23/03/2020 14:50	5,6	23/03/2020 21:00	1,6	24/03/2020 4:20	0,8
23/03/2020 15:00	5,4	23/03/2020 21:10	1,4	24/03/2020 4:30	0,6
23/03/2020 15:10	5,7	23/03/2020 21:20	1,3	24/03/2020 4:40	0,6
23/03/2020 15:20	5,7	23/03/2020 21:30	1,8	24/03/2020 4:50	0,7
23/03/2020 15:30	5,3	23/03/2020 21:40	1,7	24/03/2020 5:00	1,1
23/03/2020 15:40	5,1	23/03/2020 21:50	2,2	24/03/2020 5:10	1,1
23/03/2020 15:50	4,7	23/03/2020 22:00	2,1	24/03/2020 5:20	1,2
23/03/2020 16:00	5,6	23/03/2020 23:10	0,7	24/03/2020 5:30	1,7
23/03/2020 16:10	5,9	23/03/2020 23:20	0,6	24/03/2020 5:40	1,8
23/03/2020 16:20	4,8	23/03/2020 23:30	0,6	24/03/2020 5:50	1,5
23/03/2020 16:30	4	23/03/2020 23:40	1,1	24/03/2020 6:00	1,5
23/03/2020 16:40	5,3	23/03/2020 23:50	1,5	24/03/2020 6:10	1,6
23/03/2020 16:50	4,1	24/03/2020 0:10	0,8	24/03/2020 6:20	1,1
23/03/2020 17:00	4,6	24/03/2020 0:20	0,5	24/03/2020 6:30	1,6
23/03/2020 17:10	3,7	24/03/2020 0:30	1,1	24/03/2020 6:40	1,7
23/03/2020 17:20	3,8	24/03/2020 0:40	1,3	24/03/2020 6:50	2,1
23/03/2020 17:30	4,1	24/03/2020 0:50	0,9	24/03/2020 7:00	2,4
23/03/2020 17:40	4,9	24/03/2020 1:00	1,5	24/03/2020 7:10	2,4

Fecha	Velocidad	Fecha	Velocidad	Fecha	Velocidad
24/03/2020 7:20	2,4	24/03/2020 14:10	4,1	24/03/2020 22:20	2,2
24/03/2020 7:30	2,2	24/03/2020 14:20	3,3	24/03/2020 22:30	2,5
24/03/2020 7:40	2,6	24/03/2020 14:30	3,3	24/03/2020 22:40	1,3
24/03/2020 7:50	2,1	24/03/2020 14:40	3,1	24/03/2020 22:50	1,9
24/03/2020 8:00	2,4	24/03/2020 14:50	1,9	24/03/2020 23:00	2,3
24/03/2020 8:10	2,1	24/03/2020 15:00	2,3	24/03/2020 23:10	2,3
24/03/2020 8:20	2,6	24/03/2020 17:10	1,8	24/03/2020 23:20	2,8
24/03/2020 8:30	2,9	24/03/2020 17:20	1,2	24/03/2020 23:30	3,5
24/03/2020 8:40	2,9	24/03/2020 17:30	1	24/03/2020 23:40	4,8
24/03/2020 8:50	2,7	24/03/2020 17:40	1,8	24/03/2020 23:50	4,4
24/03/2020 9:00	2,7	24/03/2020 17:50	1,5	25/03/2020 0:10	3,7
24/03/2020 9:50	2,7	24/03/2020 18:00	1,2	25/03/2020 0:20	1
24/03/2020 10:00	2,5	24/03/2020 18:10	1,4	25/03/2020 0:30	1,2
24/03/2020 10:10	1,8	24/03/2020 18:20	1,1	25/03/2020 0:40	1,1
24/03/2020 10:20	1,7	24/03/2020 18:30	0,5	25/03/2020 0:50	2,7
24/03/2020 10:30	1,7	24/03/2020 18:40	0,3	25/03/2020 1:00	3,2
24/03/2020 10:40	2,1	24/03/2020 18:50	1	25/03/2020 1:10	2,9
24/03/2020 10:50	1,1	24/03/2020 19:00	1,2	25/03/2020 1:20	3,1
24/03/2020 11:00	1,7	24/03/2020 19:10	1,1	25/03/2020 1:30	2,8
24/03/2020 11:10	1,4	24/03/2020 19:20	1,4	25/03/2020 1:40	2,8
24/03/2020 11:20	1,7	24/03/2020 19:30	1,8	25/03/2020 1:50	3,1
24/03/2020 11:30	2,8	24/03/2020 19:40	1,7	25/03/2020 2:00	2,5
24/03/2020 11:40	2,8	24/03/2020 19:50	1,9	25/03/2020 2:10	2
24/03/2020 11:50	3,5	24/03/2020 20:00	3,5	25/03/2020 2:20	2
24/03/2020 12:00	3,1	24/03/2020 20:10	3,7	25/03/2020 2:30	1,2
24/03/2020 12:10	1,6	24/03/2020 20:20	3,5	25/03/2020 2:40	0,6
24/03/2020 12:20	1,9	24/03/2020 20:30	3,2	25/03/2020 2:50	0,8
24/03/2020 12:30	1,6	24/03/2020 20:40	3,8	25/03/2020 3:00	0,7
24/03/2020 12:40	1,2	24/03/2020 20:50	2,4	25/03/2020 3:10	0,7
24/03/2020 12:50	2,9	24/03/2020 21:00	2,7	25/03/2020 3:20	0,8
24/03/2020 13:00	1,5	24/03/2020 21:10	3,2	25/03/2020 3:30	1,8
24/03/2020 13:10	1,3	24/03/2020 21:20	2,9	25/03/2020 3:40	1,9
24/03/2020 13:20	2,5	24/03/2020 21:30	2	25/03/2020 3:50	1,5
24/03/2020 13:30	4,3	24/03/2020 21:40	2,2	25/03/2020 4:00	1,5
24/03/2020 13:40	4,3	24/03/2020 21:50	3	25/03/2020 4:10	1,8
24/03/2020 13:50	3,9	24/03/2020 22:00	2,9	25/03/2020 4:20	1,6
24/03/2020 14:00	4	24/03/2020 22:10	2,2	25/03/2020 4:30	1

Fecha	Velocidad	Fecha	Velocidad	Fecha	Velocidad
25/03/2020 4:40	1,1	28/03/2020 6:40	1,1	28/03/2020 16:00	4,2
25/03/2020 4:50	1,7	28/03/2020 6:50	1,1	28/03/2020 16:10	3,8
25/03/2020 5:00	1,4	28/03/2020 7:00	0,7	28/03/2020 16:20	3,9
25/03/2020 7:10	0,9	28/03/2020 7:10	0,8	28/03/2020 16:30	3,6
25/03/2020 7:30	1,2	28/03/2020 7:20	1,3	28/03/2020 16:40	3,9
25/03/2020 7:40	1,1	28/03/2020 7:30	1	28/03/2020 16:50	3,8
25/03/2020 7:50	1,1	28/03/2020 7:50	1,3	28/03/2020 17:00	3,5
25/03/2020 8:00	1,5	28/03/2020 8:00	1,8	28/03/2020 17:10	3,5
25/03/2020 8:10	2	28/03/2020 8:10	2,5	28/03/2020 17:20	3,3
25/03/2020 8:20	2,1	28/03/2020 8:20	2,4	28/03/2020 17:30	3,1
25/03/2020 8:30	2,3	28/03/2020 8:30	2,5	28/03/2020 17:40	2,8
25/03/2020 8:40	2,7	28/03/2020 8:40	3,3	28/03/2020 17:50	2,5
25/03/2020 8:50	3	28/03/2020 8:50	2,3	28/03/2020 18:00	1,7
25/03/2020 9:00	3,1	28/03/2020 9:00	3,1	28/03/2020 20:10	1,3
25/03/2020 9:10	3	28/03/2020 10:10	2,3	28/03/2020 20:20	1,8
25/03/2020 9:20	3,3	28/03/2020 10:20	1,7	28/03/2020 20:30	1,1
25/03/2020 9:30	2,7	28/03/2020 10:30	1,7	28/03/2020 20:40	1,2
25/03/2020 9:40	2,9	28/03/2020 10:40	1,9	28/03/2020 20:50	1,1
25/03/2020 9:50	3,1	28/03/2020 10:50	2,7	28/03/2020 21:00	1,2
25/03/2020 10:00	4,1	28/03/2020 11:00	2,4	28/03/2020 21:10	1,1
25/03/2020 11:10	2,1	28/03/2020 11:10	3,2	28/03/2020 21:20	1,7
25/03/2020 11:20	2,9	28/03/2020 11:20	2,7	28/03/2020 21:30	1,9
25/03/2020 11:30	2,3	28/03/2020 11:30	1,5	28/03/2020 21:40	2
25/03/2020 11:40	2,5	28/03/2020 11:40	2,7	28/03/2020 21:50	1,6
25/03/2020 11:50	2,5	28/03/2020 11:50	2,7	28/03/2020 22:00	1,7
25/03/2020 12:00	2,8	28/03/2020 12:00	2,2	28/03/2020 22:10	1,3
25/03/2020 12:10	2,7	28/03/2020 12:10	3,8	28/03/2020 22:20	1,3
25/03/2020 12:20	2,1	28/03/2020 12:20	4	28/03/2020 22:30	1
25/03/2020 12:30	2,5	28/03/2020 12:30	3,8	28/03/2020 22:40	1,3
25/03/2020 12:40	1,7	28/03/2020 12:40	3,5	28/03/2020 22:50	1,7
25/03/2020 12:50	2,3	28/03/2020 12:50	3,3	28/03/2020 23:00	1,2
25/03/2020 13:00	2,6	28/03/2020 13:00	3,6	28/03/2020 23:10	1,4
28/03/2020 5:50	1,6	28/03/2020 15:10	4,3	28/03/2020 23:20	1
28/03/2020 6:00	1,5	28/03/2020 15:20	3,5	28/03/2020 23:30	1,5
28/03/2020 6:10	1,3	28/03/2020 15:30	3,4	28/03/2020 23:40	1,5
28/03/2020 6:20	0,9	28/03/2020 15:40	3,4	28/03/2020 23:50	0,9
28/03/2020 6:30	1,4	28/03/2020 15:50	3,4	29/03/2020 0:10	1,4

Fecha	Velocidad	Fecha	Velocidad	Fecha	Velocidad
29/03/2020 0:20	1,5	29/03/2020 7:20	0,8	30/03/2020 19:40	1,7
29/03/2020 0:30	1,4	29/03/2020 7:30	0,7	30/03/2020 19:50	1,7
29/03/2020 0:40	0,7	29/03/2020 7:40	0,6	30/03/2020 20:00	0,8
29/03/2020 0:50	1	29/03/2020 7:50	0,4	30/03/2020 20:10	0,9
29/03/2020 1:00	1,2	29/03/2020 8:00	0,6	30/03/2020 20:20	1
29/03/2020 1:10	1,1	29/03/2020 8:20	0,7	30/03/2020 20:30	0,8
29/03/2020 1:20	0,8	29/03/2020 8:30	1,1	30/03/2020 20:40	0,8
29/03/2020 1:30	1,2	29/03/2020 8:40	1,3	30/03/2020 20:50	1,1
29/03/2020 1:40	1,1	29/03/2020 8:50	1	30/03/2020 21:00	1,1
29/03/2020 1:50	0,7	29/03/2020 9:00	0,9	30/03/2020 21:10	1,2
29/03/2020 2:00	0,9	29/03/2020 9:10	0,7	30/03/2020 21:20	1,3
29/03/2020 2:10	1,3	29/03/2020 9:20	1,1	30/03/2020 21:30	1,6
29/03/2020 2:20	4	29/03/2020 9:30	1,5	30/03/2020 21:40	1,7
29/03/2020 2:30	4,6	29/03/2020 9:40	2,2	30/03/2020 21:50	1
29/03/2020 2:40	4,1	29/03/2020 9:50	1,9	30/03/2020 22:00	1,3
29/03/2020 2:50	3,4	29/03/2020 10:00	1,5	30/03/2020 22:10	1,7
29/03/2020 3:00	3,3	29/03/2020 10:10	1,6	30/03/2020 22:20	1,3
29/03/2020 3:10	3,5	29/03/2020 10:20	1,6	30/03/2020 22:30	1,2
29/03/2020 3:20	3,4	29/03/2020 10:30	2	30/03/2020 22:40	1,4
29/03/2020 3:30	2,7	29/03/2020 10:40	2,1	30/03/2020 22:50	0,8
29/03/2020 3:40	3,2	29/03/2020 10:50	2	30/03/2020 23:00	0,9
29/03/2020 3:50	2,7	29/03/2020 11:00	1,7	30/03/2020 23:10	1,1
29/03/2020 4:00	2,4	29/03/2020 14:10	5,3	30/03/2020 23:20	1,2
29/03/2020 4:10	2,2	29/03/2020 14:20	5,4	30/03/2020 23:30	0,9
29/03/2020 4:20	2,2	29/03/2020 14:30	6,6	30/03/2020 23:40	0,5
29/03/2020 4:30	1,9	29/03/2020 14:40	5	30/03/2020 23:50	1
29/03/2020 4:40	1,3	29/03/2020 14:50	5,3	31/03/2020 0:10	1,7
29/03/2020 4:50	1,1	29/03/2020 15:00	5	31/03/2020 0:20	1,3
29/03/2020 5:00	0,5	30/03/2020 18:10	1,9	31/03/2020 0:30	1
29/03/2020 5:10	0,5	30/03/2020 18:20	1,8	31/03/2020 0:40	1,4
29/03/2020 5:20	0,5	30/03/2020 18:30	1,6	31/03/2020 0:50	1,5
29/03/2020 5:30	0,3	30/03/2020 18:40	1,8	31/03/2020 1:00	1,7
29/03/2020 5:40	0,8	30/03/2020 18:50	2	31/03/2020 1:10	1,6
29/03/2020 5:50	1	30/03/2020 19:00	2,6	31/03/2020 1:20	1,3
29/03/2020 6:20	1	30/03/2020 19:10	3,2	31/03/2020 1:30	1,9
29/03/2020 6:30	1,4	30/03/2020 19:20	2,4	31/03/2020 1:40	2,8
29/03/2020 7:00	1,2	30/03/2020 19:30	2,3	31/03/2020 1:50	2,3

Fecha	Velocidad	Fecha	Velocidad	Fecha	Velocidad
31/03/2020 2:00	1,6	31/03/2020 3:30	1,9	31/03/2020 5:00	2
31/03/2020 2:10	2	31/03/2020 3:40	2	31/03/2020 5:10	2,1
31/03/2020 2:20	2,1	31/03/2020 3:50	2,4	31/03/2020 5:20	2,1
31/03/2020 2:30	2,5	31/03/2020 4:00	3,3	31/03/2020 5:30	2
31/03/2020 2:40	2,8	31/03/2020 4:10	2,8	31/03/2020 5:40	2,2
31/03/2020 2:50	2,7	31/03/2020 4:20	2,4	31/03/2020 5:50	2
31/03/2020 3:00	3	31/03/2020 4:30	2	31/03/2020 6:00	1,6
31/03/2020 3:10	3,2	31/03/2020 4:40	2,1		
31/03/2020 3:20	2,2	31/03/2020 4:50	2,2		

Fecha	Velocidad	Fecha	Velocidad	Fecha	Velocidad
1/04/2020 16:10	3,2	1/04/2020 22:20	2,1	2/04/2020 4:40	1,5
1/04/2020 16:20	3,5	1/04/2020 22:30	1,4	2/04/2020 4:50	2,7
1/04/2020 16:30	4,4	1/04/2020 22:40	0,6	2/04/2020 5:00	2,9
1/04/2020 16:40	3,9	1/04/2020 22:50	0,7	2/04/2020 5:10	3,3
1/04/2020 16:50	3,5	1/04/2020 23:00	1	2/04/2020 5:20	3,4
1/04/2020 17:00	3,5	1/04/2020 23:10	1,5	2/04/2020 5:30	4,2
1/04/2020 17:10	2,7	1/04/2020 23:20	2,1	2/04/2020 5:40	3,4
1/04/2020 17:20	2,5	1/04/2020 23:30	1,8	2/04/2020 5:50	2,8
1/04/2020 17:30	2,5	1/04/2020 23:40	1,1	2/04/2020 6:00	2,3
1/04/2020 17:40	2,1	1/04/2020 23:50	0,6	2/04/2020 6:10	2,2
1/04/2020 17:50	1,5	2/04/2020 0:10	0,4	2/04/2020 6:20	2
1/04/2020 18:00	2,2	2/04/2020 0:20	0,9	2/04/2020 6:30	2,2
1/04/2020 18:10	2	2/04/2020 0:30	1,4	2/04/2020 6:40	1,7
1/04/2020 18:20	1,6	2/04/2020 0:40	1,3	2/04/2020 6:50	2,2
1/04/2020 18:30	1,7	2/04/2020 0:50	1,7	2/04/2020 7:00	2,2
1/04/2020 18:40	1,6	2/04/2020 1:00	0,6	2/04/2020 7:10	1,7
1/04/2020 18:50	1	2/04/2020 1:10	0,4	2/04/2020 7:20	0,4
1/04/2020 19:00	0,7	2/04/2020 1:20	1	2/04/2020 7:30	0,7
1/04/2020 19:10	0,2	2/04/2020 1:30	1,8	2/04/2020 7:40	1
1/04/2020 19:20	0,4	2/04/2020 1:40	2,1	2/04/2020 7:50	1
1/04/2020 19:30	0,4	2/04/2020 1:50	1,5	2/04/2020 8:00	1,2
1/04/2020 19:40	0,5	2/04/2020 2:00	1,5	2/04/2020 13:10	5,1
1/04/2020 19:50	1,1	2/04/2020 2:10	1,7	2/04/2020 13:20	5,7
1/04/2020 20:00	1,1	2/04/2020 2:20	1,9	2/04/2020 13:30	5,1
1/04/2020 20:10	0,9	2/04/2020 2:30	1,8	2/04/2020 13:40	5,6
1/04/2020 20:20	0,5	2/04/2020 2:40	1,9	2/04/2020 13:50	5,4
1/04/2020 20:30	0,6	2/04/2020 2:50	3,3	2/04/2020 14:00	5,3
1/04/2020 20:40	1	2/04/2020 3:00	3,1	2/04/2020 14:10	5
1/04/2020 20:50	1,2	2/04/2020 3:10	2,8	2/04/2020 14:20	5,2
1/04/2020 21:00	0,7	2/04/2020 3:20	2,6	2/04/2020 14:30	5,2
1/04/2020 21:10	0,9	2/04/2020 3:30	1,6	2/04/2020 14:40	5,6
1/04/2020 21:20	1,1	2/04/2020 3:40	1,3	2/04/2020 14:50	5,4
1/04/2020 21:30	1,6	2/04/2020 3:50	1,8	2/04/2020 15:00	5
1/04/2020 21:40	2,1	2/04/2020 4:00	2,2	2/04/2020 15:10	5,6
1/04/2020 21:50	2	2/04/2020 4:10	1,4	2/04/2020 15:20	5,1
1/04/2020 22:00	1,7	2/04/2020 4:20	1,3	2/04/2020 15:30	4,4
1/04/2020 22:10	2,2	2/04/2020 4:30	1,2	2/04/2020 15:40	5

Fecha	Velocidad	Fecha	Velocidad	Fecha	Velocidad
2/04/2020 15:50	4,2	2/04/2020 22:00	1,7	3/04/2020 4:20	4,4
2/04/2020 16:00	4,8	2/04/2020 22:10	1,4	3/04/2020 4:30	5,1
2/04/2020 16:10	4,8	2/04/2020 22:20	1,7	3/04/2020 4:40	4,7
2/04/2020 16:20	4,6	2/04/2020 22:30	1,7	3/04/2020 4:50	4,5
2/04/2020 16:30	4,7	2/04/2020 22:40	1,3	3/04/2020 5:00	4,6
2/04/2020 16:40	3,9	2/04/2020 22:50	0,9	3/04/2020 5:10	3,7
2/04/2020 16:50	4	2/04/2020 23:00	0,7	3/04/2020 5:20	2,6
2/04/2020 17:00	4,4	2/04/2020 23:10	1,4	3/04/2020 5:30	2,8
2/04/2020 17:10	3,3	2/04/2020 23:20	1,2	3/04/2020 5:40	3,2
2/04/2020 17:20	2,9	2/04/2020 23:30	0,3	3/04/2020 5:50	2,8
2/04/2020 17:30	2,8	2/04/2020 23:40	0,8	3/04/2020 6:00	2,8
2/04/2020 17:40	2,9	2/04/2020 23:50	0,7	3/04/2020 6:10	2,2
2/04/2020 17:50	2,7	3/04/2020 0:10	1,3	3/04/2020 6:20	2,7
2/04/2020 18:00	3	3/04/2020 0:20	1,6	3/04/2020 6:30	2,9
2/04/2020 18:10	2,9	3/04/2020 0:30	2	3/04/2020 6:40	2,4
2/04/2020 18:20	2,5	3/04/2020 0:40	1,4	3/04/2020 6:50	3,4
2/04/2020 18:30	1,9	3/04/2020 0:50	1,1	3/04/2020 7:00	2,4
2/04/2020 18:40	2	3/04/2020 1:00	1,9	3/04/2020 7:10	3,2
2/04/2020 18:50	1,9	3/04/2020 1:10	2,7	3/04/2020 7:20	3,7
2/04/2020 19:00	2,2	3/04/2020 1:20	2,3	3/04/2020 7:30	2,8
2/04/2020 19:10	1,4	3/04/2020 1:30	1,9	3/04/2020 7:40	2,6
2/04/2020 19:20	1,2	3/04/2020 1:40	2,3	3/04/2020 7:50	1,7
2/04/2020 19:30	1,4	3/04/2020 1:50	2,4	3/04/2020 8:00	1,3
2/04/2020 19:40	1,4	3/04/2020 2:00	1,4	3/04/2020 8:10	2,8
2/04/2020 19:50	1,1	3/04/2020 2:10	1,1	3/04/2020 8:20	2,8
2/04/2020 20:00	1,2	3/04/2020 2:20	1,2	3/04/2020 10:10	4,2
2/04/2020 20:10	0,8	3/04/2020 2:30	1,2	3/04/2020 10:20	3,7
2/04/2020 20:20	1,1	3/04/2020 2:40	1	3/04/2020 10:30	3,6
2/04/2020 20:30	0,4	3/04/2020 2:50	0,5	3/04/2020 10:40	2,9
2/04/2020 20:40	0,5	3/04/2020 3:00	1,7	3/04/2020 10:50	3,8
2/04/2020 20:50	0,4	3/04/2020 3:10	2,8	3/04/2020 11:00	3,7
2/04/2020 21:00	0,4	3/04/2020 3:20	3,3	3/04/2020 11:10	3,3
2/04/2020 21:10	0,5	3/04/2020 3:30	3,6	3/04/2020 11:20	3,5
2/04/2020 21:20	0,6	3/04/2020 3:40	4,1	3/04/2020 11:30	4,6
2/04/2020 21:30	0,4	3/04/2020 3:50	4,1	3/04/2020 11:40	3,4
2/04/2020 21:40	1,3	3/04/2020 4:00	3,5	3/04/2020 11:50	4,7
2/04/2020 21:50	1,2	3/04/2020 4:10	4,1	3/04/2020 12:00	4,1

Fecha	Velocidad	Fecha	Velocidad	Fecha	Velocidad
3/04/2020 12:10	3,6	3/04/2020 18:30	2,3	4/04/2020 0:50	1
3/04/2020 12:20	3,8	3/04/2020 18:40	2,5	4/04/2020 1:00	1,1
3/04/2020 12:30	3,2	3/04/2020 18:50	2,7	4/04/2020 1:10	1,1
3/04/2020 12:40	2,7	3/04/2020 19:00	2,3	4/04/2020 1:20	1,5
3/04/2020 12:50	4,2	3/04/2020 19:10	2,2	4/04/2020 1:30	1,2
3/04/2020 13:00	3,6	3/04/2020 19:20	1,6	4/04/2020 1:40	1,4
3/04/2020 13:10	3,9	3/04/2020 19:30	2	4/04/2020 1:50	0,6
3/04/2020 13:20	2,4	3/04/2020 19:40	1,3	4/04/2020 2:00	0,5
3/04/2020 13:30	4,4	3/04/2020 19:50	0,9	4/04/2020 2:10	1,1
3/04/2020 13:40	3,9	3/04/2020 20:00	0,9	4/04/2020 2:20	0,7
3/04/2020 13:50	4,3	3/04/2020 20:10	0,7	4/04/2020 2:30	1,1
3/04/2020 14:00	4,6	3/04/2020 20:20	0,9	4/04/2020 2:40	1
3/04/2020 14:10	5,5	3/04/2020 20:30	0,5	4/04/2020 2:50	1
3/04/2020 14:20	5,5	3/04/2020 20:40	1,2	4/04/2020 3:00	1,4
3/04/2020 14:30	5	3/04/2020 20:50	2	4/04/2020 3:10	1,8
3/04/2020 14:40	6,5	3/04/2020 21:00	2	4/04/2020 3:20	3
3/04/2020 14:50	4,3	3/04/2020 21:10	2,2	4/04/2020 3:30	2,3
3/04/2020 15:00	5	3/04/2020 21:20	1,5	4/04/2020 3:40	2,7
3/04/2020 15:10	4,6	3/04/2020 21:30	1,5	4/04/2020 3:50	3,5
3/04/2020 15:20	6,1	3/04/2020 21:40	1,3	4/04/2020 4:00	3,2
3/04/2020 15:30	5,1	3/04/2020 21:50	1,6	4/04/2020 4:10	2,8
3/04/2020 15:40	5,3	3/04/2020 22:00	1,1	4/04/2020 4:20	2,3
3/04/2020 15:50	5,3	3/04/2020 22:10	1,1	4/04/2020 4:30	1,4
3/04/2020 16:00	4,5	3/04/2020 22:20	0,8	4/04/2020 4:40	0,7
3/04/2020 16:10	5,2	3/04/2020 22:30	1,1	4/04/2020 4:50	0,7
3/04/2020 16:30	5,4	3/04/2020 22:40	0,9	4/04/2020 5:00	1,1
3/04/2020 16:40	3,8	3/04/2020 22:50	1	4/04/2020 5:10	1,7
3/04/2020 16:50	4,1	3/04/2020 23:00	0,7	4/04/2020 5:20	1,5
3/04/2020 17:00	4,4	3/04/2020 23:10	1,1	4/04/2020 5:30	1,4
3/04/2020 17:10	3,6	3/04/2020 23:20	1,2	4/04/2020 5:40	1,9
3/04/2020 17:20	3,6	3/04/2020 23:30	1,7	4/04/2020 5:50	2
3/04/2020 17:30	3,5	3/04/2020 23:40	2,4	4/04/2020 6:10	2,5
3/04/2020 17:40	2,8	3/04/2020 23:50	2,2	4/04/2020 6:20	2,7
3/04/2020 17:50	2,7	4/04/2020 0:10	2,4	4/04/2020 6:30	3
3/04/2020 18:00	3,3	4/04/2020 0:20	2,4	4/04/2020 6:40	2,5
3/04/2020 18:10	2,9	4/04/2020 0:30	1,5	5/04/2020 16:10	4,3
3/04/2020 18:20	2,4	4/04/2020 0:40	0,9	5/04/2020 16:20	4

Fecha	Velocidad	Fecha	Velocidad	Fecha	Velocidad
5/04/2020 16:30	4	5/04/2020 22:50	1,5	6/04/2020 5:10	1,8
5/04/2020 16:40	4,7	5/04/2020 23:00	1,4	6/04/2020 5:20	2,2
5/04/2020 16:50	4,4	5/04/2020 23:10	1,1	6/04/2020 5:30	2,2
5/04/2020 17:00	4,9	5/04/2020 23:20	0,6	6/04/2020 5:40	1,6
5/04/2020 17:10	3,9	5/04/2020 23:30	1,6	6/04/2020 5:50	1,1
5/04/2020 17:20	3,9	5/04/2020 23:40	1,8	6/04/2020 6:00	0,7
5/04/2020 17:30	3,5	5/04/2020 23:50	1,4	6/04/2020 6:10	1,4
5/04/2020 17:40	4	6/04/2020 0:10	1,5	6/04/2020 6:20	1,4
5/04/2020 18:00	3	6/04/2020 0:20	1,2	6/04/2020 6:40	0,4
5/04/2020 18:10	2,9	6/04/2020 0:30	0,8	6/04/2020 6:50	0,8
5/04/2020 18:20	3	6/04/2020 0:40	1,1	6/04/2020 7:00	0,9
5/04/2020 18:30	2,3	6/04/2020 0:50	1	6/04/2020 7:10	0,7
5/04/2020 18:40	3,4	6/04/2020 1:00	1,3	6/04/2020 7:20	0,9
5/04/2020 18:50	3	6/04/2020 1:10	1,2	6/04/2020 7:30	0,8
5/04/2020 19:00	2,2	6/04/2020 1:20	0,9	6/04/2020 7:40	0,9
5/04/2020 19:10	1,6	6/04/2020 1:30	1,6	6/04/2020 7:50	1,7
5/04/2020 19:20	1,8	6/04/2020 1:40	0,8	6/04/2020 8:00	2,6
5/04/2020 19:30	1,4	6/04/2020 1:50	1,5	6/04/2020 8:10	2,3
5/04/2020 19:40	1,6	6/04/2020 2:00	1,6	6/04/2020 8:20	3,2
5/04/2020 19:50	1,3	6/04/2020 2:10	1,6	6/04/2020 8:30	3,2
5/04/2020 20:00	0,8	6/04/2020 2:20	1	6/04/2020 8:40	3
5/04/2020 20:10	0,7	6/04/2020 2:30	2,6	6/04/2020 8:50	3,3
5/04/2020 20:20	0,5	6/04/2020 2:40	2,2	6/04/2020 9:00	3,3
5/04/2020 20:30	0,8	6/04/2020 2:50	2,4	6/04/2020 9:10	3,1
5/04/2020 20:40	1,2	6/04/2020 3:00	2,7	6/04/2020 9:20	3,6
5/04/2020 20:50	1	6/04/2020 3:10	4,1	6/04/2020 9:30	3
5/04/2020 21:00	1,1	6/04/2020 3:20	3,9	6/04/2020 13:30	4,5
5/04/2020 21:10	0,6	6/04/2020 3:30	3,6	6/04/2020 13:40	4,8
5/04/2020 21:20	1,2	6/04/2020 3:40	3,4	6/04/2020 13:50	4,1
5/04/2020 21:30	1,3	6/04/2020 3:50	2,7	6/04/2020 14:00	3,5
5/04/2020 21:40	1,8	6/04/2020 4:00	1,9	6/04/2020 14:10	3,2
5/04/2020 21:50	2,3	6/04/2020 4:10	1,6	6/04/2020 14:20	3,8
5/04/2020 22:00	2,4	6/04/2020 4:20	1,9	6/04/2020 14:30	4,2
5/04/2020 22:10	2	6/04/2020 4:30	1,8	6/04/2020 14:40	3,9
5/04/2020 22:20	1,7	6/04/2020 4:40	2,1	6/04/2020 14:50	4,4
5/04/2020 22:30	2,3	6/04/2020 4:50	0,8	6/04/2020 15:00	4,2
5/04/2020 22:40	1,4	6/04/2020 5:00	0,9	6/04/2020 15:10	5,1

Fecha	Velocidad	Fecha	Velocidad	Fecha	Velocidad
6/04/2020 15:20	3,9	6/04/2020 21:30	1,9	7/04/2020 6:20	3,8
6/04/2020 15:30	3,5	7/04/2020 0:20	4,8	7/04/2020 6:30	2,8
6/04/2020 15:40	3,8	7/04/2020 0:30	5,8	7/04/2020 6:40	2,3
6/04/2020 15:50	3,5	7/04/2020 0:40	7	7/04/2020 6:50	3
6/04/2020 16:00	3,5	7/04/2020 0:50	7,1	7/04/2020 7:00	2
6/04/2020 16:10	3,2	7/04/2020 1:00	6,9	7/04/2020 7:10	2,2
6/04/2020 16:20	3,4	7/04/2020 1:10	4,7	7/04/2020 7:20	3,3
6/04/2020 16:30	3,1	7/04/2020 1:20	4,4	7/04/2020 7:30	4,1
6/04/2020 16:40	3,2	7/04/2020 1:30	4,5	7/04/2020 7:40	5,2
6/04/2020 16:50	4	7/04/2020 1:40	6,5	7/04/2020 7:50	3,6
6/04/2020 17:00	5	7/04/2020 1:50	8,4	7/04/2020 8:00	3,7
6/04/2020 17:10	3,6	7/04/2020 2:00	12,6	7/04/2020 11:00	2,9
6/04/2020 17:20	3,3	7/04/2020 2:10	12,7	7/04/2020 11:10	2,7
6/04/2020 17:30	4,2	7/04/2020 2:20	14,2	7/04/2020 11:20	3,1
6/04/2020 17:40	3,4	7/04/2020 2:30	13,4	7/04/2020 11:30	3,3
6/04/2020 17:50	2,7	7/04/2020 2:40	11,9	7/04/2020 11:40	4
6/04/2020 18:00	2,6	7/04/2020 2:50	12,6	7/04/2020 11:50	4,5
6/04/2020 18:10	2	7/04/2020 3:00	11,9	7/04/2020 12:00	3,9
6/04/2020 18:20	1,6	7/04/2020 3:10	9,9	7/04/2020 12:10	3,3
6/04/2020 18:30	1,2	7/04/2020 3:20	9,7	7/04/2020 12:20	3,7
6/04/2020 18:40	1,5	7/04/2020 3:30	10,3	7/04/2020 12:30	3,7
6/04/2020 18:50	1,1	7/04/2020 3:40	9,4	7/04/2020 12:40	3,9
6/04/2020 19:00	1	7/04/2020 3:50	7,1	7/04/2020 12:50	3
6/04/2020 19:10	1,1	7/04/2020 4:00	5,7	7/04/2020 13:00	3,3
6/04/2020 19:20	0,7	7/04/2020 4:10	5,8	7/04/2020 13:10	3,9
6/04/2020 19:30	0,9	7/04/2020 4:20	5,7	7/04/2020 13:20	3
6/04/2020 19:40	0,5	7/04/2020 4:30	5,2	7/04/2020 13:30	3,4
6/04/2020 19:50	1,3	7/04/2020 4:40	4,1	7/04/2020 13:40	2,8
6/04/2020 20:00	1,3	7/04/2020 4:50	6	7/04/2020 13:50	3,5
6/04/2020 20:10	2,9	7/04/2020 5:00	5,5	7/04/2020 14:00	4,3
6/04/2020 20:20	2,4	7/04/2020 5:10	3,3	7/04/2020 14:10	4,7
6/04/2020 20:30	1,9	7/04/2020 5:20	3,6	7/04/2020 14:20	5,7
6/04/2020 20:40	1,4	7/04/2020 5:30	2,6	7/04/2020 14:30	6,1
6/04/2020 20:50	1,5	7/04/2020 5:40	3,1	7/04/2020 14:40	5,3
6/04/2020 21:00	1,3	7/04/2020 5:50	3,1	7/04/2020 14:50	6,4
6/04/2020 21:10	1,7	7/04/2020 6:00	4,1	7/04/2020 15:00	6,6
6/04/2020 21:20	1,4	7/04/2020 6:10	3,3	7/04/2020 15:10	5,5

Fecha	Velocidad	Fecha	Velocidad	Fecha	Velocidad
7/04/2020 15:20	5,5	7/04/2020 21:30	0,6	8/04/2020 3:50	0,7
7/04/2020 15:30	5,3	7/04/2020 21:40	1,4	8/04/2020 4:00	1
7/04/2020 15:40	5,3	7/04/2020 21:50	1,4	8/04/2020 4:10	1
7/04/2020 15:50	4,7	7/04/2020 22:00	1,5	8/04/2020 4:20	0,6
7/04/2020 16:00	4,6	7/04/2020 22:10	1,8	8/04/2020 4:30	0,3
7/04/2020 16:10	4,7	7/04/2020 22:20	1,8	8/04/2020 4:40	0,4
7/04/2020 16:20	3,6	7/04/2020 22:30	1,2	8/04/2020 4:50	1
7/04/2020 16:30	3	7/04/2020 22:40	1,3	8/04/2020 5:00	1
7/04/2020 16:40	3,3	7/04/2020 22:50	1,1	8/04/2020 5:10	1,6
7/04/2020 16:50	3,2	7/04/2020 23:00	0,9	8/04/2020 5:20	1,6
7/04/2020 17:00	2,8	7/04/2020 23:10	1,8	8/04/2020 5:30	1,1
7/04/2020 17:10	2	7/04/2020 23:20	1,8	8/04/2020 5:40	0,8
7/04/2020 17:20	1,7	7/04/2020 23:30	1,5	8/04/2020 5:50	1,7
7/04/2020 17:30	1,4	7/04/2020 23:40	1,4	8/04/2020 6:00	1,2
7/04/2020 17:40	1,2	7/04/2020 23:50	0,9	8/04/2020 6:10	0,8
7/04/2020 17:50	1,8	8/04/2020 0:10	2,1	8/04/2020 6:20	1,1
7/04/2020 18:00	1,8	8/04/2020 0:20	1,7	8/04/2020 6:30	0,9
7/04/2020 18:10	2,3	8/04/2020 0:30	1,2	8/04/2020 6:40	1,2
7/04/2020 18:20	1,9	8/04/2020 0:40	1,3	8/04/2020 6:50	1,2
7/04/2020 18:30	1	8/04/2020 0:50	0,9	8/04/2020 7:00	1,3
7/04/2020 18:40	1,2	8/04/2020 1:00	0,5	8/04/2020 7:10	1,4
7/04/2020 18:50	1,2	8/04/2020 1:10	1,5	8/04/2020 7:20	1
7/04/2020 19:00	1,2	8/04/2020 1:20	1,9	8/04/2020 7:30	1,1
7/04/2020 19:10	2,4	8/04/2020 1:30	0,8	8/04/2020 7:40	0,7
7/04/2020 19:20	2	8/04/2020 1:40	0,7	8/04/2020 7:50	0,5
7/04/2020 19:30	1,9	8/04/2020 1:50	1,7	8/04/2020 8:00	0,2
7/04/2020 19:40	1,9	8/04/2020 2:00	1,3	8/04/2020 8:10	1
7/04/2020 19:50	1,4	8/04/2020 2:10	1	8/04/2020 8:20	1,6
7/04/2020 20:00	2,2	8/04/2020 2:20	0,5	8/04/2020 8:30	1,3
7/04/2020 20:10	2	8/04/2020 2:30	1,3	8/04/2020 8:40	1,1
7/04/2020 20:20	1	8/04/2020 2:40	2	8/04/2020 8:50	1,2
7/04/2020 20:30	0,8	8/04/2020 2:50	2,2	8/04/2020 9:00	1
7/04/2020 20:40	1,7	8/04/2020 3:00	2,1	8/04/2020 9:10	1,4
7/04/2020 20:50	1,8	8/04/2020 3:10	1,2	8/04/2020 9:20	1,9
7/04/2020 21:00	1,4	8/04/2020 3:20	1,1	8/04/2020 9:30	2,1
7/04/2020 21:10	0,9	8/04/2020 3:30	0,7	8/04/2020 9:40	1,7
7/04/2020 21:20	0,7	8/04/2020 3:40	0,7	8/04/2020 9:50	1,7

Fecha	Velocidad	Fecha	Velocidad	Fecha	Velocidad
8/04/2020 10:00	1,5	8/04/2020 16:10	4,2	9/04/2020 1:40	1,9
8/04/2020 10:10	2,3	8/04/2020 16:20	3,9	9/04/2020 1:50	1,5
8/04/2020 10:20	1,6	8/04/2020 16:30	4,4	9/04/2020 2:00	1,4
8/04/2020 10:30	1,4	8/04/2020 16:50	4,2	10/04/2020 1:10	5,8
8/04/2020 10:40	1,3	8/04/2020 17:00	3,4	10/04/2020 1:20	5,3
8/04/2020 10:50	1,3	8/04/2020 17:10	3	10/04/2020 1:30	4,7
8/04/2020 11:00	1,3	8/04/2020 17:20	3	10/04/2020 1:40	4
8/04/2020 11:10	2,5	8/04/2020 17:30	2,5	10/04/2020 1:50	3,7
8/04/2020 11:20	2,3	8/04/2020 17:40	2,1	10/04/2020 2:00	3,4
8/04/2020 11:30	4	8/04/2020 17:50	2,6	10/04/2020 2:10	2,8
8/04/2020 11:40	2,7	8/04/2020 18:00	1,9	10/04/2020 2:20	2,8
8/04/2020 11:50	1,7	8/04/2020 21:10	2,5	10/04/2020 2:30	3,1
8/04/2020 12:00	3,6	8/04/2020 21:20	1,9	10/04/2020 2:40	3,3
8/04/2020 12:10	3,4	8/04/2020 21:30	1,7	10/04/2020 2:50	3,3
8/04/2020 12:20	3,1	8/04/2020 21:40	2	10/04/2020 3:00	3,2
8/04/2020 12:30	3,7	8/04/2020 21:50	1,7	10/04/2020 3:10	3,7
8/04/2020 12:40	5,3	8/04/2020 22:00	1,7	10/04/2020 3:20	4,3
8/04/2020 12:50	5,6	8/04/2020 22:10	1,8	10/04/2020 3:30	4,6
8/04/2020 13:00	3,4	8/04/2020 22:20	2,1	10/04/2020 3:40	4,3
8/04/2020 13:10	3,3	8/04/2020 22:30	1,5	10/04/2020 3:50	3,8
8/04/2020 13:20	1,9	8/04/2020 22:40	2,1	10/04/2020 4:00	4,3
8/04/2020 13:30	2,6	8/04/2020 22:50	2,4	10/04/2020 4:10	4,2
8/04/2020 13:40	3,1	8/04/2020 23:00	1,8	10/04/2020 4:20	4,3
8/04/2020 13:50	4,5	8/04/2020 23:10	2,5	10/04/2020 4:30	4
8/04/2020 14:00	4,4	8/04/2020 23:20	1,7	10/04/2020 4:40	3,8
8/04/2020 14:10	5,2	8/04/2020 23:30	1,6	10/04/2020 4:50	3,6
8/04/2020 14:20	4,9	8/04/2020 23:40	2,1	10/04/2020 5:00	3,6
8/04/2020 14:30	4,6	8/04/2020 23:50	1,6	10/04/2020 5:10	3,3
8/04/2020 14:40	5,5	9/04/2020 0:10	1,4	10/04/2020 5:20	3,6
8/04/2020 14:50	5,5	9/04/2020 0:20	1,3	10/04/2020 5:30	2,4
8/04/2020 15:00	4,7	9/04/2020 0:30	1,3	10/04/2020 5:40	2,2
8/04/2020 15:10	5,7	9/04/2020 0:40	1,2	10/04/2020 5:50	2,4
8/04/2020 15:20	4,7	9/04/2020 0:50	1,1	10/04/2020 6:00	1,2
8/04/2020 15:30	4,8	9/04/2020 1:00	1	10/04/2020 6:10	1,3
8/04/2020 15:40	4,3	9/04/2020 1:10	1,1	10/04/2020 6:20	1,3
8/04/2020 15:50	4,7	9/04/2020 1:20	1,4	10/04/2020 6:30	1,6
8/04/2020 16:00	4,3	9/04/2020 1:30	1,2	10/04/2020 6:40	1,2

Fecha	Velocidad	Fecha	Velocidad	Fecha	Velocidad
10/04/2020 6:50	0,9	10/04/2020 14:00	5,5	12/04/2020 13:50	7,6
10/04/2020 7:00	0,7	10/04/2020 14:10	5,9	12/04/2020 14:00	6,1
10/04/2020 7:10	2	10/04/2020 14:20	5,3	12/04/2020 14:10	4,9
10/04/2020 7:20	3,1	10/04/2020 14:30	6	12/04/2020 14:20	4,6
10/04/2020 7:30	3,4	10/04/2020 14:40	6,5	12/04/2020 14:30	3,3
10/04/2020 7:40	3,6	10/04/2020 14:50	6,7	12/04/2020 14:40	1,8
10/04/2020 7:50	3,4	10/04/2020 15:00	6,6	12/04/2020 14:50	3,1
10/04/2020 8:00	3,3	10/04/2020 15:10	6,4	12/04/2020 15:00	3
10/04/2020 8:10	2,3	10/04/2020 15:20	6,4	12/04/2020 15:10	3,8
10/04/2020 8:20	2,5	10/04/2020 15:30	5,6	12/04/2020 15:20	4,5
10/04/2020 8:30	1,8	10/04/2020 15:40	5,7	12/04/2020 15:30	4,5
10/04/2020 8:40	1,9	10/04/2020 15:50	5,5	12/04/2020 15:40	5
10/04/2020 8:50	1,6	10/04/2020 16:00	6,2	12/04/2020 15:50	3,8
10/04/2020 9:00	1,9	10/04/2020 16:10	4,9	12/04/2020 16:00	4,6
10/04/2020 9:10	1,4	10/04/2020 16:20	5,3	12/04/2020 16:10	5,1
10/04/2020 9:20	2	10/04/2020 16:30	4	12/04/2020 16:20	5,1
10/04/2020 9:30	2	10/04/2020 16:40	5,3	12/04/2020 16:30	4,7
10/04/2020 9:40	1,8	10/04/2020 16:50	5,6	12/04/2020 16:40	4,4
10/04/2020 9:50	1,3	10/04/2020 17:00	4,9	12/04/2020 16:50	5,6
10/04/2020 10:00	1,6	12/04/2020 10:50	8,6	12/04/2020 17:00	5,7
10/04/2020 10:10	1,5	12/04/2020 11:00	10,1	12/04/2020 17:10	5,4
10/04/2020 10:20	1,3	12/04/2020 11:10	9,7	12/04/2020 17:20	4,6
10/04/2020 10:30	1,9	12/04/2020 11:20	9,3	12/04/2020 17:30	4,3
10/04/2020 10:40	2,2	12/04/2020 11:30	10,3	12/04/2020 17:40	4,1
10/04/2020 10:50	2,8	12/04/2020 11:40	9,4	12/04/2020 17:50	4,2
10/04/2020 11:00	3,4	12/04/2020 11:50	8,6	12/04/2020 18:00	3
10/04/2020 11:10	2,8	12/04/2020 12:00	7,9	12/04/2020 18:10	2,8
10/04/2020 11:20	4,9	12/04/2020 12:10	6,5	12/04/2020 18:20	2,1
10/04/2020 11:30	3,5	12/04/2020 12:20	9,4	12/04/2020 18:30	2,2
10/04/2020 11:40	2,2	12/04/2020 12:30	9,9	12/04/2020 18:40	2
10/04/2020 11:50	3,3	12/04/2020 12:40	8,7	12/04/2020 18:50	1,7
10/04/2020 12:00	5,1	12/04/2020 12:50	7,9	12/04/2020 19:00	1,5
10/04/2020 13:10	5,4	12/04/2020 13:00	8,2	12/04/2020 19:10	1,6
10/04/2020 13:20	4,5	12/04/2020 13:10	7,7	12/04/2020 19:20	1,2
10/04/2020 13:30	6	12/04/2020 13:20	6,8	12/04/2020 19:30	1,7
10/04/2020 13:40	5,4	12/04/2020 13:30	7,9	12/04/2020 19:40	1,8
10/04/2020 13:50	4,1	12/04/2020 13:40	7,8	12/04/2020 19:50	2,2

Fecha	Velocidad	Fecha	Velocidad	Fecha	Velocidad
12/04/2020 20:00	2,2	13/04/2020 2:20	3,3	13/04/2020 14:10	6,4
12/04/2020 20:10	2,5	13/04/2020 2:30	3,3	13/04/2020 14:20	6
12/04/2020 20:20	2,1	13/04/2020 2:40	2,9	13/04/2020 14:30	6,3
12/04/2020 20:30	2,5	13/04/2020 2:50	2,1	13/04/2020 14:40	6,4
12/04/2020 20:40	2,8	13/04/2020 3:00	0,7	13/04/2020 14:50	6,2
12/04/2020 20:50	2,9	13/04/2020 3:10	1	13/04/2020 15:00	6,5
12/04/2020 21:00	2,5	13/04/2020 3:20	1,3	13/04/2020 15:10	7
12/04/2020 21:10	1,7	13/04/2020 3:30	1,1	13/04/2020 15:20	6,1
12/04/2020 21:20	1	13/04/2020 3:40	0,8	13/04/2020 15:30	7,2
12/04/2020 21:30	1	13/04/2020 3:50	2,1	13/04/2020 15:40	6,3
12/04/2020 21:40	1,7	13/04/2020 4:00	2,4	13/04/2020 15:50	6,2
12/04/2020 21:50	2	13/04/2020 4:10	2,8	13/04/2020 16:00	7
12/04/2020 22:00	2	13/04/2020 4:20	1,8	13/04/2020 20:10	2,5
12/04/2020 22:10	2,1	13/04/2020 4:30	0,9	13/04/2020 20:20	2,4
12/04/2020 22:20	2,7	13/04/2020 4:40	0,9	13/04/2020 20:30	1,9
12/04/2020 22:30	2,9	13/04/2020 4:50	1,1	13/04/2020 20:40	1,5
12/04/2020 22:40	2,7	13/04/2020 5:00	1,1	13/04/2020 20:50	1,5
12/04/2020 22:50	2,7	13/04/2020 5:10	1,1	13/04/2020 21:00	1,1
12/04/2020 23:00	2,2	13/04/2020 5:20	0,5	14/04/2020 6:10	0,8
12/04/2020 23:10	2	13/04/2020 5:30	1,3	14/04/2020 6:20	0,6
12/04/2020 23:20	1,8	13/04/2020 5:40	0,8	14/04/2020 6:30	0,4
12/04/2020 23:30	1,4	13/04/2020 5:50	0,4	14/04/2020 6:40	1,5
12/04/2020 23:40	1	13/04/2020 6:00	0,4	14/04/2020 6:50	2
12/04/2020 23:50	0,9	13/04/2020 6:10	0,4	14/04/2020 7:00	1,8
13/04/2020 0:10	1,2	13/04/2020 6:20	0,2	14/04/2020 7:10	1,6
13/04/2020 0:20	2,7	13/04/2020 6:30	0,3	14/04/2020 7:20	1,6
13/04/2020 0:30	2,6	13/04/2020 6:40	0,6	14/04/2020 7:30	1,9
13/04/2020 0:40	3	13/04/2020 6:50	1,5	14/04/2020 7:40	1,9
13/04/2020 0:50	4	13/04/2020 7:00	1,8	14/04/2020 7:50	1,9
13/04/2020 1:00	3,3	13/04/2020 7:10	1,3	14/04/2020 8:00	2,9
13/04/2020 1:10	2,5	13/04/2020 7:20	1,4	14/04/2020 8:10	2,6
13/04/2020 1:20	3,9	13/04/2020 13:10	5,3	14/04/2020 8:20	2,7
13/04/2020 1:30	4,6	13/04/2020 13:20	6	14/04/2020 8:30	2,1
13/04/2020 1:40	5,1	13/04/2020 13:30	5,8	14/04/2020 8:40	2,1
13/04/2020 1:50	3,9	13/04/2020 13:40	5,8	14/04/2020 8:50	2,2
13/04/2020 2:00	4,4	13/04/2020 13:50	6,5	14/04/2020 9:00	1,8
13/04/2020 2:10	3,5	13/04/2020 14:00	5,9	14/04/2020 9:10	1,8

Fecha	Velocidad	Fecha	Velocidad	Fecha	Velocidad
14/04/2020 9:20	3,4	15/04/2020 4:10	5,1	15/04/2020 10:30	4,5
14/04/2020 9:30	3	15/04/2020 4:20	4,9	15/04/2020 10:40	4,7
14/04/2020 9:40	4,1	15/04/2020 4:30	5,7	15/04/2020 10:50	4,4
14/04/2020 9:50	4,1	15/04/2020 4:40	5	15/04/2020 11:00	4,5
14/04/2020 10:00	4,3	15/04/2020 4:50	4,1	15/04/2020 11:10	5,3
14/04/2020 10:10	3,7	15/04/2020 5:00	3,6	15/04/2020 11:20	5,1
14/04/2020 10:20	3	15/04/2020 5:10	2,2	15/04/2020 11:30	5,8
14/04/2020 10:30	3,1	15/04/2020 5:20	1,5	15/04/2020 11:40	5,6
14/04/2020 10:40	3,8	15/04/2020 5:30	1,3	15/04/2020 11:50	5,1
14/04/2020 10:50	3,1	15/04/2020 5:40	0,6	15/04/2020 12:00	5,8
14/04/2020 11:00	3	15/04/2020 5:50	0,9	15/04/2020 12:10	4,4
14/04/2020 11:10	3,6	15/04/2020 6:00	0,5	15/04/2020 12:20	5,5
14/04/2020 11:20	3,2	15/04/2020 6:10	0,5	15/04/2020 12:30	5,1
14/04/2020 11:30	3,7	15/04/2020 6:20	0,6	15/04/2020 12:40	4,5
14/04/2020 11:40	3,6	15/04/2020 6:30	0,6	15/04/2020 12:50	5,3
14/04/2020 11:50	3,4	15/04/2020 6:40	0,5	15/04/2020 13:00	4,3
14/04/2020 12:00	3,3	15/04/2020 6:50	0,7	15/04/2020 13:10	4,4
14/04/2020 12:10	2,9	15/04/2020 7:00	0,6	15/04/2020 13:20	5,4
14/04/2020 12:20	3,8	15/04/2020 7:10	0,8	15/04/2020 13:30	5,2
14/04/2020 12:30	3,2	15/04/2020 7:20	0,8	15/04/2020 13:40	5,1
14/04/2020 12:40	3,5	15/04/2020 7:30	0,9	15/04/2020 13:50	4,7
14/04/2020 12:50	3,6	15/04/2020 7:50	1	15/04/2020 14:00	4,9
14/04/2020 13:00	6,1	15/04/2020 8:00	0,5	15/04/2020 14:10	4,7
14/04/2020 15:10	5,3	15/04/2020 8:10	1,1	15/04/2020 14:20	4,8
14/04/2020 15:20	5,9	15/04/2020 8:20	1,3	15/04/2020 14:30	5,7
14/04/2020 15:30	5,9	15/04/2020 8:30	1,1	15/04/2020 14:40	5,3
14/04/2020 15:40	5,3	15/04/2020 8:40	1	15/04/2020 14:50	5,1
14/04/2020 15:50	6,8	15/04/2020 8:50	2,1	15/04/2020 15:00	5,1
14/04/2020 16:00	6,6	15/04/2020 9:00	1,4	15/04/2020 15:10	6,2
15/04/2020 2:50	2	15/04/2020 9:10	2	15/04/2020 15:20	4,9
15/04/2020 3:00	3,3	15/04/2020 9:20	2,1	15/04/2020 15:30	6,3
15/04/2020 3:10	2,7	15/04/2020 9:30	3,1	15/04/2020 15:40	5,2
15/04/2020 3:20	1,8	15/04/2020 9:40	2,9	15/04/2020 15:50	5,7
15/04/2020 3:30	1,7	15/04/2020 9:50	2,9	15/04/2020 16:00	6
15/04/2020 3:40	3	15/04/2020 10:00	3,9	15/04/2020 16:10	5,2
15/04/2020 3:50	3,5	15/04/2020 10:10	3,8	15/04/2020 16:20	5,1
15/04/2020 4:00	5	15/04/2020 10:20	4,7	15/04/2020 16:30	4,4

Fecha	Velocidad	Fecha	Velocidad	Fecha	Velocidad
15/04/2020 16:40	4,8	15/04/2020 22:50	0,9	16/04/2020 7:10	1,1
15/04/2020 16:50	4,2	15/04/2020 23:00	0,9	16/04/2020 7:20	0,9
15/04/2020 17:00	4,5	15/04/2020 23:10	0,7	16/04/2020 7:30	0,6
15/04/2020 17:10	4,2	15/04/2020 23:20	1,1	16/04/2020 7:40	1,6
15/04/2020 17:20	3,8	15/04/2020 23:30	1,5	16/04/2020 7:50	1,2
15/04/2020 17:30	4	15/04/2020 23:40	1,4	16/04/2020 8:00	1,2
15/04/2020 17:40	3,5	15/04/2020 23:50	1,1	16/04/2020 8:10	1,3
15/04/2020 17:50	3,2	16/04/2020 0:10	0,3	16/04/2020 8:20	0,9
15/04/2020 18:00	2,5	16/04/2020 0:20	0,2	16/04/2020 8:30	1,3
15/04/2020 18:10	2,6	16/04/2020 0:30	1,1	16/04/2020 8:40	1,4
15/04/2020 18:20	2	16/04/2020 0:40	0,7	16/04/2020 9:00	1,3
15/04/2020 18:30	1,6	16/04/2020 0:50	1,3	16/04/2020 9:10	1,6
15/04/2020 18:40	1,6	16/04/2020 1:00	0,8	16/04/2020 9:20	1,9
15/04/2020 18:50	1,6	16/04/2020 2:10	3,4	16/04/2020 9:30	2,7
15/04/2020 19:00	1,2	16/04/2020 2:20	2,8	16/04/2020 9:40	2,5
15/04/2020 19:10	0,9	16/04/2020 2:30	2,2	16/04/2020 9:50	1,6
15/04/2020 19:20	0,8	16/04/2020 2:40	1,9	16/04/2020 10:00	2,7
15/04/2020 19:30	1,1	16/04/2020 2:50	2,4	16/04/2020 10:10	3,3
15/04/2020 19:40	0,8	16/04/2020 3:00	2,5	16/04/2020 10:20	3,3
15/04/2020 19:50	0,7	16/04/2020 3:10	3,2	16/04/2020 10:30	3,4
15/04/2020 20:00	0,7	16/04/2020 3:20	4,9	16/04/2020 10:40	3,4
15/04/2020 20:10	0,5	16/04/2020 3:30	4,2	16/04/2020 10:50	5
15/04/2020 20:20	1,3	16/04/2020 3:40	4,4	16/04/2020 11:00	4,6
15/04/2020 20:30	1	16/04/2020 3:50	4,2	16/04/2020 11:10	4,8
15/04/2020 20:40	1,4	16/04/2020 4:00	2,9	16/04/2020 11:20	4,3
15/04/2020 20:50	1,1	16/04/2020 4:10	1,9	16/04/2020 11:30	4,1
15/04/2020 21:00	1,5	16/04/2020 4:20	1,9	16/04/2020 11:40	4,1
15/04/2020 21:10	0,9	16/04/2020 4:30	2	16/04/2020 11:50	4,6
15/04/2020 21:20	1	16/04/2020 4:40	1,3	16/04/2020 12:00	4,2
15/04/2020 21:30	1,2	16/04/2020 4:50	1,5	16/04/2020 12:10	4,8
15/04/2020 21:40	0,9	16/04/2020 5:00	1,3	16/04/2020 12:20	5,3
15/04/2020 21:50	0,8	16/04/2020 6:10	0,7	16/04/2020 12:30	5,8
15/04/2020 22:00	0,5	16/04/2020 6:20	0,5	16/04/2020 12:40	5,9
15/04/2020 22:10	0,5	16/04/2020 6:30	0,8	16/04/2020 12:50	6,3
15/04/2020 22:20	0,5	16/04/2020 6:40	0,5	16/04/2020 13:00	6,6
15/04/2020 22:30	0,5	16/04/2020 6:50	1,2	16/04/2020 14:10	5,6
15/04/2020 22:40	0,8	16/04/2020 7:00	1	16/04/2020 14:20	5,8

Fecha	Velocidad	Fecha	Velocidad	Fecha	Velocidad
16/04/2020 14:30	6,4	16/04/2020 21:40	0,6	18/04/2020 0:10	2,5
16/04/2020 14:40	5,9	16/04/2020 21:50	0,6	18/04/2020 0:20	2,5
16/04/2020 14:50	6,3	16/04/2020 22:00	1	18/04/2020 0:30	2,1
16/04/2020 15:00	6,1	16/04/2020 23:10	2,8	18/04/2020 0:40	2,2
16/04/2020 15:10	6,6	16/04/2020 23:20	1,5	18/04/2020 0:50	2,1
16/04/2020 15:20	6,3	16/04/2020 23:30	1,4	18/04/2020 1:00	1,7
16/04/2020 15:30	5,7	16/04/2020 23:40	2,5	18/04/2020 1:10	1,5
16/04/2020 15:40	5,7	16/04/2020 23:50	2,1	18/04/2020 1:20	1,3
16/04/2020 15:50	5,6	17/04/2020 0:10	2,4	18/04/2020 1:30	1,4
16/04/2020 16:00	5,5	17/04/2020 0:20	2	18/04/2020 1:40	1,2
16/04/2020 16:10	5,8	17/04/2020 0:30	2,1	18/04/2020 1:50	1,2
16/04/2020 16:20	6	17/04/2020 0:40	2,2	18/04/2020 2:00	2,8
16/04/2020 16:30	5,2	17/04/2020 0:50	2,3	18/04/2020 2:10	4,6
16/04/2020 16:40	4,8	17/04/2020 1:00	2	18/04/2020 2:20	6,6
16/04/2020 16:50	4,5	17/04/2020 10:10	2,4	18/04/2020 2:30	5,1
16/04/2020 17:00	4,5	17/04/2020 10:20	3,2	18/04/2020 2:40	4,8
16/04/2020 17:10	4,3	17/04/2020 10:30	3,6	18/04/2020 2:50	5,1
16/04/2020 17:20	4,5	17/04/2020 10:40	3,6	18/04/2020 3:00	3,5
16/04/2020 17:30	3,9	17/04/2020 10:50	3,4	18/04/2020 3:10	4,1
16/04/2020 17:40	3,7	17/04/2020 11:00	2,2	18/04/2020 3:20	3,5
16/04/2020 17:50	4	17/04/2020 11:10	3	18/04/2020 3:30	3,1
16/04/2020 18:00	3,2	17/04/2020 11:20	3,1	18/04/2020 3:40	2,5
16/04/2020 18:10	2,4	17/04/2020 11:30	3,5	18/04/2020 3:50	2,6
16/04/2020 18:20	2,5	17/04/2020 11:40	3,7	18/04/2020 4:00	1,9
16/04/2020 18:30	2,3	17/04/2020 11:50	4,3	18/04/2020 21:10	8,4
16/04/2020 18:40	1,8	17/04/2020 12:00	5	18/04/2020 21:20	8,5
16/04/2020 18:50	1,9	17/04/2020 22:10	1,6	18/04/2020 21:30	8,1
16/04/2020 19:00	1,7	17/04/2020 22:20	1,3	18/04/2020 21:40	7,4
16/04/2020 20:10	2	17/04/2020 22:30	1,1	18/04/2020 21:50	8,3
16/04/2020 20:20	2	17/04/2020 22:40	1,9	18/04/2020 22:00	8,6
16/04/2020 20:30	1,6	17/04/2020 22:50	2,4	18/04/2020 22:10	7,4
16/04/2020 20:40	2,1	17/04/2020 23:00	2	18/04/2020 22:20	8,4
16/04/2020 20:50	1,6	17/04/2020 23:10	1,6	18/04/2020 22:30	8,1
16/04/2020 21:00	1,6	17/04/2020 23:20	1,5	18/04/2020 22:40	8,3
16/04/2020 21:10	1,7	17/04/2020 23:30	1,3	18/04/2020 22:50	8,1
16/04/2020 21:20	1,8	17/04/2020 23:40	1	18/04/2020 23:00	7,6
16/04/2020 21:30	1	17/04/2020 23:50	0,8	18/04/2020 23:10	7,2

Fecha	Velocidad	Fecha	Velocidad	Fecha	Velocidad
18/04/2020 23:20	5,5	19/04/2020 5:40	2,1	19/04/2020 12:00	1,7
18/04/2020 23:30	5,3	19/04/2020 5:50	1,7	19/04/2020 12:10	2,3
18/04/2020 23:40	5,2	19/04/2020 6:00	2,5	19/04/2020 12:20	3,6
18/04/2020 23:50	5,9	19/04/2020 6:20	1,6	19/04/2020 12:30	2,9
19/04/2020 0:10	4,8	19/04/2020 6:30	1,1	19/04/2020 12:40	2,1
19/04/2020 0:20	4,5	19/04/2020 6:40	2	19/04/2020 12:50	2,6
19/04/2020 0:30	5,1	19/04/2020 6:50	1,6	19/04/2020 13:00	2,7
19/04/2020 0:40	5,4	19/04/2020 7:00	0,6	19/04/2020 13:10	1,7
19/04/2020 0:50	4,3	19/04/2020 7:10	1,3	19/04/2020 13:20	4,5
19/04/2020 1:00	4,1	19/04/2020 7:20	1,3	19/04/2020 13:30	3,7
19/04/2020 1:10	3,8	19/04/2020 7:30	1,2	19/04/2020 13:40	2,8
19/04/2020 1:20	3,9	19/04/2020 7:40	1	19/04/2020 13:50	3,9
19/04/2020 1:30	3,6	19/04/2020 7:50	1,4	19/04/2020 14:00	3,1
19/04/2020 1:40	3,3	19/04/2020 8:00	1,1	19/04/2020 14:10	3,9
19/04/2020 1:50	3,2	19/04/2020 8:10	1,6	19/04/2020 14:20	2,8
19/04/2020 2:00	3,6	19/04/2020 8:20	1,5	19/04/2020 14:30	2,4
19/04/2020 2:10	3,3	19/04/2020 8:30	1,6	19/04/2020 14:40	2,4
19/04/2020 2:20	3,6	19/04/2020 8:40	1,9	19/04/2020 14:50	2,5
19/04/2020 2:30	2,4	19/04/2020 8:50	1,5	19/04/2020 15:00	3,7
19/04/2020 2:40	1,7	19/04/2020 9:00	1,7	19/04/2020 15:10	3,3
19/04/2020 2:50	1,3	19/04/2020 9:10	1,1	19/04/2020 15:20	2,8
19/04/2020 3:00	1,5	19/04/2020 9:20	1,1	19/04/2020 15:30	3,8
19/04/2020 3:10	1,3	19/04/2020 9:30	1,1	19/04/2020 15:40	3,7
19/04/2020 3:20	2,2	19/04/2020 9:40	1,6	19/04/2020 16:00	3
19/04/2020 3:30	1,8	19/04/2020 9:50	1	19/04/2020 16:10	1,5
19/04/2020 3:40	2,4	19/04/2020 10:00	0,8	19/04/2020 16:20	2,8
19/04/2020 3:50	2	19/04/2020 10:10	1,1	19/04/2020 16:30	1,9
19/04/2020 4:00	2,6	19/04/2020 10:20	1,7	19/04/2020 16:40	1,5
19/04/2020 4:10	2,8	19/04/2020 10:30	1,5	19/04/2020 16:50	1,8
19/04/2020 4:20	1,9	19/04/2020 10:40	2	19/04/2020 17:00	1,4
19/04/2020 4:30	1,2	19/04/2020 10:50	2,9	19/04/2020 17:10	2,3
19/04/2020 4:40	1,4	19/04/2020 11:00	1,7	19/04/2020 17:20	1,8
19/04/2020 4:50	1	19/04/2020 11:10	1,7	19/04/2020 17:30	1,9
19/04/2020 5:00	0,9	19/04/2020 11:20	1,9	19/04/2020 17:40	1,7
19/04/2020 5:10	1,2	19/04/2020 11:30	1,5	19/04/2020 17:50	2,3
19/04/2020 5:20	2	19/04/2020 11:40	4	19/04/2020 18:00	2,2
19/04/2020 5:30	2,3	19/04/2020 11:50	4	19/04/2020 18:10	3,5

Fecha	Velocidad	Fecha	Velocidad	Fecha	Velocidad
19/04/2020 18:20	1,8	20/04/2020 9:30	1,7	20/04/2020 16:00	6
19/04/2020 18:30	0,9	20/04/2020 9:40	1	20/04/2020 16:10	6,4
19/04/2020 18:40	1,1	20/04/2020 9:50	3,1	20/04/2020 16:20	5,5
19/04/2020 18:50	1,2	20/04/2020 10:00	2,1	20/04/2020 16:30	5,3
19/04/2020 19:00	1,4	20/04/2020 10:10	1,1	20/04/2020 16:40	5,5
19/04/2020 19:10	1,6	20/04/2020 10:20	1,7	20/04/2020 16:50	4,8
19/04/2020 19:20	2,5	20/04/2020 10:30	3,7	20/04/2020 17:00	5,5
19/04/2020 19:30	3,3	20/04/2020 10:40	2,4	20/04/2020 17:10	5,3
19/04/2020 19:40	2,3	20/04/2020 10:50	3,9	20/04/2020 17:20	5,4
19/04/2020 19:50	2,5	20/04/2020 11:00	3,3	20/04/2020 17:30	4,3
19/04/2020 20:00	3,2	20/04/2020 11:10	4,1	20/04/2020 17:40	4,3
20/04/2020 3:10	1	20/04/2020 11:20	3,3	20/04/2020 17:50	3,9
20/04/2020 3:20	1	20/04/2020 11:30	4,5	20/04/2020 18:00	3,3
20/04/2020 3:30	2	20/04/2020 11:40	5,6	20/04/2020 18:10	2,3
20/04/2020 3:40	3	20/04/2020 11:50	6,5	20/04/2020 18:20	2,3
20/04/2020 3:50	2,8	20/04/2020 12:00	5,7	20/04/2020 18:30	1,8
20/04/2020 4:00	1,4	20/04/2020 12:10	5,7	20/04/2020 18:40	1
20/04/2020 6:10	0,4	20/04/2020 12:20	4,4	20/04/2020 18:50	1,5
20/04/2020 6:20	0,9	20/04/2020 12:30	5,1	20/04/2020 19:00	1,2
20/04/2020 6:30	1,4	20/04/2020 12:40	6,1	20/04/2020 19:10	1,2
20/04/2020 6:40	1,1	20/04/2020 12:50	5,6	20/04/2020 19:20	1,8
20/04/2020 6:50	1,5	20/04/2020 13:00	6,8	20/04/2020 19:30	1,6
20/04/2020 7:00	1,3	20/04/2020 13:10	5	20/04/2020 19:40	1,4
20/04/2020 7:10	1,5	20/04/2020 13:20	5,7	20/04/2020 19:50	1,7
20/04/2020 7:20	1,3	20/04/2020 13:30	5,1	20/04/2020 20:00	3
20/04/2020 7:30	1,6	20/04/2020 13:40	5,3	20/04/2020 20:10	2,4
20/04/2020 7:40	1,5	20/04/2020 13:50	6,4	20/04/2020 20:20	3,2
20/04/2020 7:50	1,5	20/04/2020 14:00	6,3	20/04/2020 20:30	3,2
20/04/2020 8:00	1,7	20/04/2020 14:10	7	20/04/2020 20:40	2,9
20/04/2020 8:10	1,3	20/04/2020 14:20	6,8	20/04/2020 20:50	4,3
20/04/2020 8:20	1,1	20/04/2020 14:30	5,7	20/04/2020 21:00	4,7
20/04/2020 8:30	1,6	20/04/2020 14:40	6,5	20/04/2020 21:10	4,2
20/04/2020 8:40	1,6	20/04/2020 14:50	5,8	20/04/2020 21:20	4
20/04/2020 8:50	2	20/04/2020 15:00	6,1	20/04/2020 21:30	4,2
20/04/2020 9:00	1,5	20/04/2020 15:10	6,2	20/04/2020 21:40	3,9
20/04/2020 9:10	1,7	20/04/2020 15:30	5,3	20/04/2020 21:50	4,3
20/04/2020 9:20	1,5	20/04/2020 15:50	5,3	20/04/2020 22:00	3,5

Fecha	Velocidad	Fecha	Velocidad	Fecha	Velocidad
20/04/2020 22:10	2,6	21/04/2020 4:30	1,4	21/04/2020 10:50	7,3
20/04/2020 22:20	3,5	21/04/2020 4:40	1,3	21/04/2020 11:00	8
20/04/2020 22:30	3,4	21/04/2020 4:50	0,9	21/04/2020 11:10	7,9
20/04/2020 22:40	3,1	21/04/2020 5:00	0,8	21/04/2020 11:20	6,4
20/04/2020 22:50	3,2	21/04/2020 5:10	1,3	21/04/2020 11:30	5,4
20/04/2020 23:00	3,9	21/04/2020 5:20	1,5	21/04/2020 11:40	6,4
20/04/2020 23:10	4,4	21/04/2020 5:30	2,2	21/04/2020 11:50	6,8
20/04/2020 23:20	3,6	21/04/2020 5:40	1,1	21/04/2020 12:00	6,7
20/04/2020 23:30	4,7	21/04/2020 5:50	0,9	21/04/2020 12:10	5,7
20/04/2020 23:40	4,9	21/04/2020 6:00	1,8	21/04/2020 12:20	4,7
20/04/2020 23:50	4,9	21/04/2020 6:10	2,2	21/04/2020 12:30	4,7
21/04/2020 0:10	3	21/04/2020 6:20	1,8	21/04/2020 12:40	4,2
21/04/2020 0:20	1,6	21/04/2020 6:30	1,7	21/04/2020 12:50	4,2
21/04/2020 0:30	2,1	21/04/2020 6:40	0,8	21/04/2020 13:00	5,4
21/04/2020 0:40	2,2	21/04/2020 6:50	0,8	21/04/2020 13:10	4,9
21/04/2020 0:50	6,1	21/04/2020 7:00	1,2	21/04/2020 13:20	4,6
21/04/2020 1:00	7,3	21/04/2020 7:20	1,8	21/04/2020 13:30	4,3
21/04/2020 1:10	7,7	21/04/2020 7:30	2,3	21/04/2020 13:40	4,4
21/04/2020 1:20	6,2	21/04/2020 7:40	2,5	21/04/2020 13:50	3,1
21/04/2020 1:30	5,1	21/04/2020 7:50	1,7	21/04/2020 14:00	2,9
21/04/2020 1:40	4,1	21/04/2020 8:00	0,5	21/04/2020 14:10	2,7
21/04/2020 1:50	4,5	21/04/2020 8:10	2,4	21/04/2020 14:20	1,2
21/04/2020 2:00	3,6	21/04/2020 8:20	3	21/04/2020 14:30	2,2
21/04/2020 2:10	2,5	21/04/2020 8:30	3,4	21/04/2020 14:40	1,9
21/04/2020 2:20	1,8	21/04/2020 8:40	3,8	21/04/2020 14:50	1,3
21/04/2020 2:30	3,1	21/04/2020 8:50	3,5	21/04/2020 15:00	3
21/04/2020 2:40	2	21/04/2020 9:00	4,2	21/04/2020 15:10	4,7
21/04/2020 2:50	1,7	21/04/2020 9:10	5,3	21/04/2020 15:20	4
21/04/2020 3:00	2,3	21/04/2020 9:20	6,7	21/04/2020 15:30	3,5
21/04/2020 3:10	2,1	21/04/2020 9:30	6,5	21/04/2020 15:40	4
21/04/2020 3:20	1,5	21/04/2020 9:40	6,5	21/04/2020 15:50	4,6
21/04/2020 3:30	0,6	21/04/2020 9:50	6,5	21/04/2020 16:00	4,5
21/04/2020 3:40	0,8	21/04/2020 10:00	6,1	21/04/2020 16:10	4,2
21/04/2020 3:50	1,2	21/04/2020 10:10	7,7	21/04/2020 16:20	3,7
21/04/2020 4:00	0,9	21/04/2020 10:20	7,8	21/04/2020 16:30	3,2
21/04/2020 4:10	1,2	21/04/2020 10:30	8,4	21/04/2020 16:40	3,2
21/04/2020 4:20	1	21/04/2020 10:40	7,5	21/04/2020 16:50	2,7

Fecha	Velocidad	Fecha	Velocidad	Fecha	Velocidad
21/04/2020 17:00	2,3	21/04/2020 23:10	4,3	22/04/2020 5:30	0,7
21/04/2020 17:10	2,3	21/04/2020 23:20	3,8	22/04/2020 5:40	0,7
21/04/2020 17:20	2,3	21/04/2020 23:30	1,7	22/04/2020 5:50	0,8
21/04/2020 17:30	1,9	21/04/2020 23:40	1,6	22/04/2020 6:00	0,5
21/04/2020 17:40	1,5	21/04/2020 23:50	2	22/04/2020 6:10	1,1
21/04/2020 17:50	1,3	22/04/2020 0:10	1,7	22/04/2020 6:20	1,4
21/04/2020 18:00	1,2	22/04/2020 0:20	0,6	22/04/2020 6:30	2
21/04/2020 18:10	1,8	22/04/2020 0:30	0,9	22/04/2020 6:40	1,7
21/04/2020 18:20	3,8	22/04/2020 0:40	1,5	22/04/2020 6:50	1,9
21/04/2020 18:30	5,6	22/04/2020 0:50	0,6	22/04/2020 7:00	1,5
21/04/2020 18:40	7	22/04/2020 1:00	1,2	22/04/2020 12:10	4
21/04/2020 18:50	8,1	22/04/2020 1:10	1,4	22/04/2020 12:20	3,6
21/04/2020 19:00	6,3	22/04/2020 1:20	1,4	22/04/2020 12:30	3,8
21/04/2020 19:10	5,5	22/04/2020 1:30	1,1	22/04/2020 12:40	4,3
21/04/2020 19:20	6,6	22/04/2020 1:40	0,7	22/04/2020 12:50	4,3
21/04/2020 19:30	6,1	22/04/2020 1:50	0,8	22/04/2020 13:00	5,3
21/04/2020 19:40	6,6	22/04/2020 2:00	0,5	22/04/2020 13:10	4,6
21/04/2020 19:50	6	22/04/2020 2:10	0,8	22/04/2020 13:20	5,4
21/04/2020 20:00	5,9	22/04/2020 2:20	1,4	22/04/2020 13:30	5,8
21/04/2020 20:10	6	22/04/2020 2:30	1,7	22/04/2020 13:40	5,9
21/04/2020 20:20	5,2	22/04/2020 2:40	1,2	22/04/2020 13:50	6,1
21/04/2020 20:30	5,2	22/04/2020 2:50	2,1	22/04/2020 14:00	6,7
21/04/2020 20:40	5,7	22/04/2020 3:00	1,5	22/04/2020 14:10	5,9
21/04/2020 20:50	5,7	22/04/2020 3:10	2	22/04/2020 14:20	6,5
21/04/2020 21:00	5,1	22/04/2020 3:20	2,3	22/04/2020 14:30	5,9
21/04/2020 21:10	4,8	22/04/2020 3:30	2,7	22/04/2020 14:40	5,7
21/04/2020 21:20	5	22/04/2020 3:40	2,5	22/04/2020 14:50	4,8
21/04/2020 21:30	5,5	22/04/2020 3:50	2,6	22/04/2020 15:00	5,4
21/04/2020 21:40	4,5	22/04/2020 4:00	2,6	22/04/2020 15:10	4,7
21/04/2020 21:50	4,3	22/04/2020 4:10	2,7	22/04/2020 15:20	5,2
21/04/2020 22:00	4,6	22/04/2020 4:20	2,1	22/04/2020 15:30	4,8
21/04/2020 22:10	4,5	22/04/2020 4:30	1,4	22/04/2020 15:40	5,6
21/04/2020 22:20	4,7	22/04/2020 4:40	0,9	22/04/2020 15:50	4,5
21/04/2020 22:30	4,9	22/04/2020 4:50	1,7	22/04/2020 16:00	4,6
21/04/2020 22:40	4	22/04/2020 5:00	1	22/04/2020 16:10	4,6
21/04/2020 22:50	3,8	22/04/2020 5:10	0,3	22/04/2020 16:20	4,6
21/04/2020 23:00	4,2	22/04/2020 5:20	0,4	22/04/2020 16:30	4,4

Fecha	Velocidad	Fecha	Velocidad	Fecha	Velocidad
22/04/2020 16:40	4,2	23/04/2020 8:50	2	23/04/2020 17:00	5,9
22/04/2020 16:50	3,9	23/04/2020 9:00	2,9	23/04/2020 17:10	5
22/04/2020 17:00	3	23/04/2020 9:10	3,5	23/04/2020 17:20	5,2
22/04/2020 17:10	2,5	23/04/2020 9:20	3,8	23/04/2020 17:30	4,6
22/04/2020 17:20	2,8	23/04/2020 9:30	4,7	23/04/2020 17:40	4
22/04/2020 17:30	2,7	23/04/2020 9:40	5,2	23/04/2020 17:50	4
22/04/2020 17:40	2,2	23/04/2020 9:50	5	23/04/2020 18:00	2,9
22/04/2020 17:50	2,3	23/04/2020 10:00	3,9	23/04/2020 18:10	2,7
22/04/2020 18:00	1,8	23/04/2020 10:10	3,9	23/04/2020 18:20	2,6
22/04/2020 18:10	1,6	23/04/2020 10:20	5,1	23/04/2020 18:30	2,4
22/04/2020 18:20	1,5	23/04/2020 10:30	5,2	23/04/2020 18:40	2,5
22/04/2020 18:30	1,8	23/04/2020 10:40	2,9	23/04/2020 18:50	2,5
22/04/2020 18:40	1,5	23/04/2020 10:50	4,5	23/04/2020 19:00	1,9
22/04/2020 18:50	2	23/04/2020 11:00	3,4	23/04/2020 19:10	3
22/04/2020 19:00	2,6	23/04/2020 11:10	3,2	23/04/2020 19:20	2,6
22/04/2020 19:10	2,4	23/04/2020 11:20	2,9	23/04/2020 19:30	2,6
22/04/2020 19:20	2,4	23/04/2020 11:30	2,5	23/04/2020 19:40	2,2
22/04/2020 19:30	2,2	23/04/2020 11:40	3,3	23/04/2020 19:50	1,8
22/04/2020 19:40	2	23/04/2020 11:50	3,7	23/04/2020 20:00	1,9
22/04/2020 19:50	1,6	23/04/2020 12:00	2,7	23/04/2020 20:10	1,7
22/04/2020 20:00	0,6	23/04/2020 12:10	4,3	23/04/2020 20:20	2,1
22/04/2020 20:10	0,9	23/04/2020 12:20	4,1	23/04/2020 20:30	2,2
22/04/2020 20:20	0,9	23/04/2020 12:30	4,3	23/04/2020 20:40	1,1
22/04/2020 20:30	2,2	23/04/2020 12:40	5,6	23/04/2020 20:50	0,9
22/04/2020 20:40	2,4	23/04/2020 12:50	5,1	23/04/2020 21:00	1,4
22/04/2020 20:50	1,8	23/04/2020 13:00	4	23/04/2020 21:10	1,8
22/04/2020 21:00	2,5	23/04/2020 15:10	6,7	23/04/2020 21:20	1,4
22/04/2020 21:10	2,1	23/04/2020 15:20	6,5	23/04/2020 21:30	2,2
22/04/2020 21:20	2	23/04/2020 15:30	6,9	23/04/2020 21:40	2,6
22/04/2020 21:30	1,5	23/04/2020 15:40	6,9	23/04/2020 21:50	2,2
22/04/2020 21:40	1,9	23/04/2020 15:50	6,8	23/04/2020 22:00	1,8
22/04/2020 21:50	2,7	23/04/2020 16:00	5,5	23/04/2020 22:10	1,3
22/04/2020 22:00	2,2	23/04/2020 16:10	6,4	23/04/2020 22:20	0,7
23/04/2020 8:10	1,1	23/04/2020 16:20	6,5	23/04/2020 22:30	1,3
23/04/2020 8:20	1,7	23/04/2020 16:30	6,3	23/04/2020 22:40	2,3
23/04/2020 8:30	1,4	23/04/2020 16:40	5,6	23/04/2020 22:50	1,2
23/04/2020 8:40	2,3	23/04/2020 16:50	5,3	23/04/2020 23:00	1,5

Fecha	Velocidad	Fecha	Velocidad	Fecha	Velocidad
23/04/2020 23:10	0,5	24/04/2020 5:30	1,4	24/04/2020 11:40	5,6
23/04/2020 23:20	0,3	24/04/2020 5:40	1,8	24/04/2020 11:50	6
23/04/2020 23:30	0,4	24/04/2020 5:50	0,9	24/04/2020 12:00	6
23/04/2020 23:40	0,5	24/04/2020 6:00	1,2	24/04/2020 12:10	7,1
23/04/2020 23:50	1,4	24/04/2020 6:10	1	24/04/2020 12:20	7
24/04/2020 0:10	1,4	24/04/2020 6:20	1,1	24/04/2020 12:30	7,6
24/04/2020 0:20	1,1	24/04/2020 6:30	1,5	24/04/2020 12:40	7
24/04/2020 0:30	4,9	24/04/2020 6:40	1,3	24/04/2020 12:50	6,4
24/04/2020 0:40	6,6	24/04/2020 6:50	1	24/04/2020 13:00	7,1
24/04/2020 0:50	6	24/04/2020 7:00	0,7	24/04/2020 13:10	7
24/04/2020 1:00	5,7	24/04/2020 7:10	1,4	24/04/2020 13:20	6,5
24/04/2020 1:10	5,6	24/04/2020 7:20	1,3	24/04/2020 13:30	6,5
24/04/2020 1:20	5,5	24/04/2020 7:30	1,2	24/04/2020 13:40	7
24/04/2020 1:30	5,4	24/04/2020 7:40	1,2	24/04/2020 13:50	7,8
24/04/2020 1:40	4,6	24/04/2020 7:50	0,9	24/04/2020 14:00	6,5
24/04/2020 1:50	5,5	24/04/2020 8:00	0,8	24/04/2020 14:10	7
24/04/2020 2:00	5,4	24/04/2020 8:10	0,9	24/04/2020 14:20	7,6
24/04/2020 2:10	4,5	24/04/2020 8:20	1	24/04/2020 14:30	7,4
24/04/2020 2:20	4	24/04/2020 8:30	1,2	24/04/2020 14:40	6,5
24/04/2020 2:30	4,2	24/04/2020 8:40	1,3	24/04/2020 14:50	6,7
24/04/2020 2:40	3,1	24/04/2020 8:50	1,4	24/04/2020 15:00	6,5
24/04/2020 2:50	2,8	24/04/2020 9:00	2,3	24/04/2020 15:10	6,3
24/04/2020 3:00	1,9	24/04/2020 9:10	2,9	24/04/2020 15:20	6,7
24/04/2020 3:10	2,2	24/04/2020 9:20	3,6	24/04/2020 15:30	6,5
24/04/2020 3:20	3,9	24/04/2020 9:30	3,9	24/04/2020 15:40	6,9
24/04/2020 3:30	3,3	24/04/2020 9:40	4,9	24/04/2020 15:50	6,4
24/04/2020 3:40	3,4	24/04/2020 9:50	5,2	24/04/2020 16:00	6,2
24/04/2020 3:50	3,3	24/04/2020 10:00	4,8	24/04/2020 16:10	5,8
24/04/2020 4:00	1,5	24/04/2020 10:10	5,2	24/04/2020 16:20	6,3
24/04/2020 4:10	1,8	24/04/2020 10:20	4,4	24/04/2020 16:30	6
24/04/2020 4:20	1,5	24/04/2020 10:30	4,1	24/04/2020 16:40	5,6
24/04/2020 4:30	1,4	24/04/2020 10:40	4,1	24/04/2020 16:50	4,9
24/04/2020 4:40	1,7	24/04/2020 10:50	3,9	24/04/2020 17:00	5
24/04/2020 4:50	1,8	24/04/2020 11:00	5,1	24/04/2020 17:10	4,9
24/04/2020 5:00	1,5	24/04/2020 11:10	4,8	24/04/2020 17:20	4,1
24/04/2020 5:10	1,1	24/04/2020 11:20	5,9	24/04/2020 17:30	4,2
24/04/2020 5:20	0,4	24/04/2020 11:30	5,9	24/04/2020 17:40	4,1

Fecha	Velocidad	Fecha	Velocidad	Fecha	Velocidad
24/04/2020 17:50	3,7	25/04/2020 0:10	0,7	25/04/2020 6:20	2,3
24/04/2020 18:00	3,6	25/04/2020 0:20	0,4	25/04/2020 6:30	2,6
24/04/2020 18:10	3,4	25/04/2020 0:30	1,9	25/04/2020 6:40	2,2
24/04/2020 18:20	2,7	25/04/2020 0:40	1,6	25/04/2020 6:50	1,6
24/04/2020 18:30	1,9	25/04/2020 0:50	1,1	25/04/2020 7:00	2,8
24/04/2020 18:40	3	25/04/2020 1:00	0,5	25/04/2020 7:10	2,4
24/04/2020 18:50	3,5	25/04/2020 1:10	0,2	25/04/2020 7:20	2,7
24/04/2020 19:00	2,8	25/04/2020 1:20	0,4	25/04/2020 7:30	2,9
24/04/2020 19:10	2,5	25/04/2020 1:30	0,9	25/04/2020 7:40	2,5
24/04/2020 19:20	2,1	25/04/2020 1:40	1,1	25/04/2020 7:50	2,9
24/04/2020 19:30	2,2	25/04/2020 1:50	0,5	25/04/2020 8:00	2,8
24/04/2020 19:40	2,4	25/04/2020 2:00	0,2	25/04/2020 8:10	2,6
24/04/2020 19:50	2,9	25/04/2020 2:10	0,7	25/04/2020 8:20	2,8
24/04/2020 20:00	2,2	25/04/2020 2:20	0,9	25/04/2020 8:30	3
24/04/2020 20:10	2,3	25/04/2020 2:30	2,8	25/04/2020 8:40	4
24/04/2020 20:20	2	25/04/2020 2:40	3,7	25/04/2020 8:50	4
24/04/2020 20:30	2,5	25/04/2020 2:50	3,9	25/04/2020 9:00	3,6
24/04/2020 20:40	2	25/04/2020 3:00	3,2	25/04/2020 9:10	3,4
24/04/2020 20:50	1,4	25/04/2020 3:10	2,9	25/04/2020 9:20	2,9
24/04/2020 21:00	1,4	25/04/2020 3:20	2,9	25/04/2020 9:30	2,4
24/04/2020 21:10	1,8	25/04/2020 3:30	2,9	25/04/2020 9:40	2,7
24/04/2020 21:20	1,9	25/04/2020 3:40	3,2	25/04/2020 9:50	3,2
24/04/2020 21:30	2,2	25/04/2020 3:50	4,2	25/04/2020 10:00	3,8
24/04/2020 21:40	1,4	25/04/2020 4:00	4,7	25/04/2020 10:20	3,1
24/04/2020 21:50	1,5	25/04/2020 4:10	4,5	25/04/2020 10:30	3,1
24/04/2020 22:00	1,5	25/04/2020 4:20	4,4	25/04/2020 10:40	3,6
24/04/2020 22:10	1,7	25/04/2020 4:30	4,4	25/04/2020 10:50	3,7
24/04/2020 22:20	1,7	25/04/2020 4:40	3,7	25/04/2020 11:00	4,8
24/04/2020 22:30	1,5	25/04/2020 4:50	3,9	25/04/2020 11:10	6,2
24/04/2020 22:40	1,1	25/04/2020 5:00	3,7	25/04/2020 11:20	4,8
24/04/2020 22:50	1,4	25/04/2020 5:10	3,3	25/04/2020 11:30	6
24/04/2020 23:00	1,1	25/04/2020 5:20	3,5	25/04/2020 11:40	6,1
24/04/2020 23:10	0,9	25/04/2020 5:30	3,2	25/04/2020 11:50	5,9
24/04/2020 23:20	0,8	25/04/2020 5:40	2,5	25/04/2020 12:00	6
24/04/2020 23:30	0,9	25/04/2020 5:50	1,2	25/04/2020 12:10	5,8
24/04/2020 23:40	1,3	25/04/2020 6:00	0,4	25/04/2020 12:20	5,4
24/04/2020 23:50	1	25/04/2020 6:10	1,3	25/04/2020 12:30	6,1

Fecha	Velocidad	Fecha	Velocidad	Fecha	Velocidad
25/04/2020 12:40	6,1	25/04/2020 18:50	1,6	26/04/2020 14:10	4,3
25/04/2020 12:50	5,7	25/04/2020 19:00	2,1	26/04/2020 14:20	3,6
25/04/2020 13:00	6,3	25/04/2020 19:10	2,6	26/04/2020 14:30	5,1
25/04/2020 13:10	6	25/04/2020 19:20	1,7	26/04/2020 14:40	3,7
25/04/2020 13:20	6,6	25/04/2020 19:30	2,5	26/04/2020 14:50	4,7
25/04/2020 13:30	6,2	25/04/2020 19:40	2,3	26/04/2020 15:00	3,4
25/04/2020 13:40	6,2	25/04/2020 19:50	1,7	26/04/2020 15:10	4,2
25/04/2020 13:50	6,1	25/04/2020 20:00	1,5	26/04/2020 15:20	4,9
25/04/2020 14:00	6,4	25/04/2020 20:10	1,9	26/04/2020 15:30	4,7
25/04/2020 14:10	6,1	25/04/2020 20:20	2	26/04/2020 15:40	5,2
25/04/2020 14:20	5,5	25/04/2020 20:30	2,1	26/04/2020 15:50	5
25/04/2020 14:30	5,6	25/04/2020 20:40	1,7	26/04/2020 16:00	4,9
25/04/2020 14:40	5,1	25/04/2020 20:50	1,7	26/04/2020 23:10	2,2
25/04/2020 14:50	5,8	25/04/2020 21:00	1,8	26/04/2020 23:20	2,2
25/04/2020 15:00	6,3	25/04/2020 21:10	1,6	26/04/2020 23:30	2,3
25/04/2020 15:10	6,4	25/04/2020 21:20	1,5	26/04/2020 23:40	2,2
25/04/2020 15:20	6	25/04/2020 21:30	1,3	26/04/2020 23:50	2
25/04/2020 15:30	6,7	25/04/2020 21:40	1,2	27/04/2020 0:10	1,6
25/04/2020 15:40	5,1	25/04/2020 21:50	0,9	27/04/2020 0:20	1,4
25/04/2020 15:50	6	25/04/2020 22:00	0,8	27/04/2020 0:30	2,1
25/04/2020 16:00	5	25/04/2020 22:10	1,3	27/04/2020 0:40	1,7
25/04/2020 16:10	5,4	25/04/2020 22:20	1,8	27/04/2020 0:50	1,9
25/04/2020 16:20	6,5	25/04/2020 22:30	1,7	27/04/2020 1:00	2
25/04/2020 16:30	5,4	25/04/2020 22:40	1,7	27/04/2020 1:10	1,6
25/04/2020 16:40	5,3	25/04/2020 22:50	1,2	27/04/2020 1:20	1,5
25/04/2020 16:50	5,1	25/04/2020 23:00	1,6	27/04/2020 1:30	0,9
25/04/2020 17:00	4,4	25/04/2020 23:10	1,9	27/04/2020 1:40	1,3
25/04/2020 17:10	4,6	25/04/2020 23:20	1,7	27/04/2020 1:50	2,2
25/04/2020 17:20	4,6	25/04/2020 23:30	2,1	27/04/2020 2:00	1,3
25/04/2020 17:30	4,6	25/04/2020 23:40	2,1	27/04/2020 2:10	1,3
25/04/2020 17:40	4,3	25/04/2020 23:50	1,8	27/04/2020 2:20	1,2
25/04/2020 17:50	3,8	26/04/2020 0:10	1,7	27/04/2020 2:30	1,5
25/04/2020 18:00	3,4	26/04/2020 0:20	1,9	27/04/2020 2:40	2,8
25/04/2020 18:10	2,9	26/04/2020 0:30	2,1	27/04/2020 2:50	3
25/04/2020 18:20	2,5	26/04/2020 0:40	2	27/04/2020 3:00	2,7
25/04/2020 18:30	2,4	26/04/2020 0:50	2,3	27/04/2020 3:10	1,9
25/04/2020 18:40	2,1	26/04/2020 1:00	2,5	27/04/2020 3:20	1,1

Fecha	Velocidad	Fecha	Velocidad	Fecha	Velocidad
27/04/2020 3:30	1,1	27/04/2020 9:40	1,2	27/04/2020 15:50	7,2
27/04/2020 3:40	1,3	27/04/2020 9:50	0,9	27/04/2020 16:00	6,6
27/04/2020 3:50	1,3	27/04/2020 10:00	1,1	27/04/2020 16:10	5,9
27/04/2020 4:00	1,2	27/04/2020 10:10	2,2	27/04/2020 16:20	5,8
27/04/2020 4:10	1	27/04/2020 10:20	5,3	27/04/2020 16:30	6,4
27/04/2020 4:20	1	27/04/2020 10:30	6,1	27/04/2020 16:40	6,6
27/04/2020 4:30	1,4	27/04/2020 10:40	5,4	27/04/2020 16:50	5,8
27/04/2020 4:40	1	27/04/2020 10:50	5,2	27/04/2020 17:00	5,6
27/04/2020 4:50	1,3	27/04/2020 11:00	7,1	27/04/2020 17:10	4,7
27/04/2020 5:00	1,5	27/04/2020 11:10	8,2	27/04/2020 17:20	3,9
27/04/2020 5:10	1,4	27/04/2020 11:20	8	27/04/2020 17:30	3,7
27/04/2020 5:20	0,6	27/04/2020 11:30	8,4	27/04/2020 17:40	3,6
27/04/2020 5:30	0,5	27/04/2020 11:40	6,9	27/04/2020 17:50	3,7
27/04/2020 5:40	0,9	27/04/2020 11:50	7,6	27/04/2020 18:00	2,7
27/04/2020 5:50	0,8	27/04/2020 12:00	7,6	27/04/2020 18:10	3,1
27/04/2020 6:00	0,7	27/04/2020 12:10	7,1	27/04/2020 18:20	2,6
27/04/2020 6:10	1,1	27/04/2020 12:20	7,3	27/04/2020 18:30	2,5
27/04/2020 6:20	1	27/04/2020 12:30	7	27/04/2020 18:40	2,1
27/04/2020 6:30	1	27/04/2020 12:40	6,6	27/04/2020 18:50	2
27/04/2020 6:40	0,9	27/04/2020 12:50	5,7	27/04/2020 19:00	2
27/04/2020 6:50	1,1	27/04/2020 13:00	6	27/04/2020 19:10	2,4
27/04/2020 7:00	1,1	27/04/2020 13:10	5,3	27/04/2020 19:20	2,5
27/04/2020 7:10	1,5	27/04/2020 13:20	6,6	27/04/2020 19:30	2,7
27/04/2020 7:20	1,1	27/04/2020 13:30	5,8	27/04/2020 19:40	2,3
27/04/2020 7:30	1,6	27/04/2020 13:40	5,6	27/04/2020 19:50	2
27/04/2020 7:40	1,5	27/04/2020 13:50	6,2	27/04/2020 20:00	2,3
27/04/2020 7:50	1,5	27/04/2020 14:00	6,3	27/04/2020 20:10	1,8
27/04/2020 8:00	1,1	27/04/2020 14:10	5,9	27/04/2020 20:20	2
27/04/2020 8:10	1,1	27/04/2020 14:20	5,8	27/04/2020 20:30	2,1
27/04/2020 8:20	1,4	27/04/2020 14:30	6,6	27/04/2020 20:40	1,7
27/04/2020 8:30	0,8	27/04/2020 14:40	7,5	27/04/2020 20:50	1,5
27/04/2020 8:40	1	27/04/2020 14:50	6,8	27/04/2020 21:00	1,8
27/04/2020 8:50	0,8	27/04/2020 15:00	7,3	27/04/2020 21:10	1,6
27/04/2020 9:00	0,8	27/04/2020 15:10	7,5	27/04/2020 21:20	1,8
27/04/2020 9:10	1,1	27/04/2020 15:20	7,3	27/04/2020 21:30	1,6
27/04/2020 9:20	1,1	27/04/2020 15:30	7,5	27/04/2020 21:40	1,5
27/04/2020 9:30	1,1	27/04/2020 15:40	6,7	27/04/2020 21:50	1,9

Fecha	Velocidad	Fecha	Velocidad	Fecha	Velocidad
27/04/2020 22:00	1,4	28/04/2020 4:20	0,8	28/04/2020 10:40	7,5
27/04/2020 22:10	0,9	28/04/2020 4:30	0,8	28/04/2020 10:50	6,1
27/04/2020 22:20	1,5	28/04/2020 4:40	0,8	28/04/2020 11:00	7,9
27/04/2020 22:30	1,4	28/04/2020 4:50	0,5	28/04/2020 11:10	4,8
27/04/2020 22:40	1,6	28/04/2020 5:00	0,7	28/04/2020 11:20	5,6
27/04/2020 22:50	1,5	28/04/2020 5:10	0,8	28/04/2020 11:30	3,2
27/04/2020 23:00	1,1	28/04/2020 5:20	1	28/04/2020 11:40	2,2
27/04/2020 23:10	1,9	28/04/2020 5:30	0,9	28/04/2020 11:50	3,5
27/04/2020 23:20	2,2	28/04/2020 5:40	0,9	28/04/2020 12:00	3,4
27/04/2020 23:30	2,4	28/04/2020 5:50	1,2	28/04/2020 12:10	4,1
27/04/2020 23:40	2,5	28/04/2020 6:00	1,1	28/04/2020 12:20	3,6
27/04/2020 23:50	2,7	28/04/2020 6:10	0,7	28/04/2020 12:30	6,1
28/04/2020 0:10	2,1	28/04/2020 6:20	0,5	28/04/2020 12:40	5,4
28/04/2020 0:20	2,1	28/04/2020 6:30	0,6	28/04/2020 12:50	5,7
28/04/2020 0:30	2,1	28/04/2020 6:40	0,7	28/04/2020 13:00	5,5
28/04/2020 0:40	1,5	28/04/2020 6:50	1,6	28/04/2020 13:10	4,7
28/04/2020 0:50	1,1	28/04/2020 7:00	1,6	28/04/2020 13:20	5
28/04/2020 1:00	1,3	28/04/2020 7:10	1,6	28/04/2020 13:30	5,4
28/04/2020 1:10	0,7	28/04/2020 7:20	1,3	28/04/2020 14:10	6
28/04/2020 1:20	1,7	28/04/2020 7:30	0,9	28/04/2020 14:20	6
28/04/2020 1:30	1,8	28/04/2020 7:40	1,2	28/04/2020 14:30	6,1
28/04/2020 1:40	2,1	28/04/2020 7:50	1,2	28/04/2020 14:40	5,4
28/04/2020 1:50	2,6	28/04/2020 8:00	0,9	28/04/2020 14:50	5,6
28/04/2020 2:00	3,4	28/04/2020 8:10	0,9	28/04/2020 15:00	4,8
28/04/2020 2:10	3,6	28/04/2020 8:20	0,8	28/04/2020 16:10	4,8
28/04/2020 2:20	3,7	28/04/2020 8:30	0,9	28/04/2020 16:20	5,1
28/04/2020 2:30	2,8	28/04/2020 8:40	0,8	28/04/2020 16:30	4,5
28/04/2020 2:40	2,8	28/04/2020 8:50	1,7	28/04/2020 16:40	5,3
28/04/2020 2:50	2,9	28/04/2020 9:10	1,2	28/04/2020 16:50	4,7
28/04/2020 3:00	2,1	28/04/2020 9:20	2	28/04/2020 17:00	5
28/04/2020 3:10	1,2	28/04/2020 9:30	1,6	28/04/2020 17:10	4,9
28/04/2020 3:20	1,2	28/04/2020 9:40	1,3	28/04/2020 17:20	4,3
28/04/2020 3:30	1,7	28/04/2020 9:50	5,1	28/04/2020 17:30	4,5
28/04/2020 3:40	1,5	28/04/2020 10:00	7,4	28/04/2020 17:40	4,2
28/04/2020 3:50	1,9	28/04/2020 10:10	7,1	28/04/2020 17:50	3,6
28/04/2020 4:00	1,7	28/04/2020 10:20	7,9	28/04/2020 18:00	3,8
28/04/2020 4:10	1,3	28/04/2020 10:30	7,3	28/04/2020 18:10	3,6

Fecha	Velocidad	Fecha	Velocidad	Fecha	Velocidad
28/04/2020 18:20	3,5	29/04/2020 0:40	4,4	29/04/2020 10:50	2,9
28/04/2020 18:30	2,4	29/04/2020 0:50	3,8	29/04/2020 11:00	4,9
28/04/2020 18:40	2,2	29/04/2020 1:00	4,4	29/04/2020 11:10	3,3
28/04/2020 18:50	2,1	29/04/2020 1:10	4,7	29/04/2020 11:20	3,5
28/04/2020 19:00	2,2	29/04/2020 1:20	4,2	29/04/2020 11:30	4,5
28/04/2020 19:10	2,1	29/04/2020 1:30	3,2	29/04/2020 11:40	3,7
28/04/2020 19:20	2,5	29/04/2020 1:40	3	29/04/2020 11:50	3,8
28/04/2020 19:30	2,7	29/04/2020 1:50	3,9	29/04/2020 12:00	4,4
28/04/2020 19:40	2,2	29/04/2020 2:00	3,6	29/04/2020 12:10	5,2
28/04/2020 19:50	2,7	29/04/2020 2:10	3,8	29/04/2020 12:20	5,2
28/04/2020 20:00	1,7	29/04/2020 2:20	3,9	29/04/2020 12:30	4,2
28/04/2020 20:10	1,7	29/04/2020 2:30	3,5	29/04/2020 12:40	5,2
28/04/2020 20:20	1,8	29/04/2020 2:40	3,6	29/04/2020 12:50	5,9
28/04/2020 20:30	1,6	29/04/2020 2:50	2,6	29/04/2020 13:00	6,1
28/04/2020 20:40	1,5	29/04/2020 3:00	1,7	29/04/2020 14:10	6,7
28/04/2020 20:50	1,5	29/04/2020 3:10	2,2	29/04/2020 14:20	6,7
28/04/2020 21:00	2	29/04/2020 3:20	2	29/04/2020 14:30	6,9
28/04/2020 21:10	1,1	29/04/2020 3:30	1,6	29/04/2020 14:40	6
28/04/2020 21:20	1,1	29/04/2020 3:40	2,5	29/04/2020 14:50	6,8
28/04/2020 21:30	1,2	29/04/2020 3:50	2,1	29/04/2020 15:00	6,8
28/04/2020 21:40	1,2	29/04/2020 4:00	1,6	29/04/2020 15:10	7,1
28/04/2020 21:50	1,4	29/04/2020 4:10	2,7	29/04/2020 15:20	7,2
28/04/2020 22:00	1,4	29/04/2020 4:20	1,2	29/04/2020 15:30	6,8
28/04/2020 22:10	2	29/04/2020 4:30	1,7	29/04/2020 15:40	6,3
28/04/2020 22:20	1,5	29/04/2020 4:40	1,5	29/04/2020 15:50	6,9
28/04/2020 22:30	0,8	29/04/2020 4:50	1,8	29/04/2020 16:00	6,4
28/04/2020 22:40	1	29/04/2020 5:00	1,2	29/04/2020 16:10	6,5
28/04/2020 22:50	1,8	29/04/2020 5:10	1,8	29/04/2020 16:20	5,4
28/04/2020 23:00	1,4	29/04/2020 5:20	1,5	29/04/2020 16:30	5,7
28/04/2020 23:10	1,1	29/04/2020 5:30	0,9	29/04/2020 16:40	4,4
28/04/2020 23:20	1	29/04/2020 5:40	1,3	29/04/2020 16:50	4,6
28/04/2020 23:30	0,7	29/04/2020 5:50	1,2	29/04/2020 17:00	4,7
28/04/2020 23:40	1,5	29/04/2020 6:00	1,9	29/04/2020 17:10	3,7
28/04/2020 23:50	1,6	29/04/2020 10:10	2,9	29/04/2020 17:20	4,1
29/04/2020 0:10	2,3	29/04/2020 10:20	2,1	29/04/2020 17:30	3,7
29/04/2020 0:20	4,3	29/04/2020 10:30	3,8	29/04/2020 17:40	3,7
29/04/2020 0:30	4,2	29/04/2020 10:40	3,5	29/04/2020 17:50	2,9

Fecha	Velocidad	Fecha	Velocidad	Fecha	Velocidad
29/04/2020 18:00	2,5	30/04/2020 0:20	3	30/04/2020 17:10	3,5
29/04/2020 18:10	2,4	30/04/2020 0:30	3	30/04/2020 17:20	2,2
29/04/2020 18:20	3	30/04/2020 0:40	3	30/04/2020 17:30	1,9
29/04/2020 18:30	3,3	30/04/2020 0:50	2,5	30/04/2020 17:40	2
29/04/2020 18:40	3,9	30/04/2020 1:00	3,1	30/04/2020 17:50	2,4
29/04/2020 18:50	3,5	30/04/2020 1:10	2,3	30/04/2020 18:00	2,2
29/04/2020 19:00	3,1	30/04/2020 1:20	2,5	30/04/2020 18:10	1,9
29/04/2020 19:10	2,9	30/04/2020 1:30	1,5	30/04/2020 18:20	1,5
29/04/2020 19:20	1,7	30/04/2020 1:40	1,6	30/04/2020 18:30	1
29/04/2020 19:30	1,4	30/04/2020 1:50	1,4	30/04/2020 18:40	0,9
29/04/2020 19:40	1,8	30/04/2020 2:00	1	30/04/2020 18:50	1,3
29/04/2020 19:50	1,2	30/04/2020 2:10	3,3	30/04/2020 19:00	3,3
29/04/2020 20:00	1,1	30/04/2020 2:20	4,9	30/04/2020 19:10	4,1
29/04/2020 20:10	1,6	30/04/2020 2:30	3,7	30/04/2020 19:20	3,4
29/04/2020 20:20	1,3	30/04/2020 2:40	4,2	30/04/2020 19:30	2,9
29/04/2020 20:30	1,1	30/04/2020 2:50	3,9	30/04/2020 19:40	3,1
29/04/2020 20:40	0,8	30/04/2020 3:00	3,4	30/04/2020 19:50	5
29/04/2020 20:50	1,1	30/04/2020 3:10	2,6	30/04/2020 20:00	5,5
29/04/2020 21:00	1,6	30/04/2020 3:20	2,8	30/04/2020 20:10	5,4
29/04/2020 21:10	1,3	30/04/2020 3:30	2,8	30/04/2020 20:20	5,6
29/04/2020 21:20	0,7	30/04/2020 3:40	3,3	30/04/2020 20:30	6,2
29/04/2020 21:30	0,4	30/04/2020 3:50	3,7	30/04/2020 20:40	6,1
29/04/2020 21:40	0,9	30/04/2020 4:00	3,1	30/04/2020 20:50	5,1
29/04/2020 21:50	0,4	30/04/2020 4:10	3,4	30/04/2020 21:00	4,6
29/04/2020 22:00	0,6	30/04/2020 4:20	2,2	30/04/2020 21:10	4,1
29/04/2020 22:10	1,4	30/04/2020 4:30	1,6	30/04/2020 21:20	5,4
29/04/2020 22:20	1	30/04/2020 4:40	1,4	30/04/2020 21:30	5
29/04/2020 22:30	2	30/04/2020 4:50	2,3	30/04/2020 21:40	5,6
29/04/2020 22:40	1,8	30/04/2020 5:00	2	30/04/2020 21:50	5
29/04/2020 22:50	0,9	30/04/2020 5:10	2,2	30/04/2020 22:00	5,9
29/04/2020 23:00	1,5	30/04/2020 5:20	1,9	30/04/2020 22:10	3,6
29/04/2020 23:10	1,8	30/04/2020 5:30	1,9	30/04/2020 22:20	4,8
29/04/2020 23:20	3	30/04/2020 5:40	0,8	30/04/2020 22:30	4,7
29/04/2020 23:30	3,7	30/04/2020 5:50	1,1	30/04/2020 22:40	4,8
29/04/2020 23:40	3,2	30/04/2020 6:00	1,6	30/04/2020 22:50	4
29/04/2020 23:50	2,7	30/04/2020 16:50	4,2	30/04/2020 23:00	4
30/04/2020 0:10	2,2	30/04/2020 17:00	3,8		

Fecha	Velocidad	Fecha	Velocidad	Fecha	Velocidad
1/05/2020 0:10	2	1/05/2020 11:20	1,9	1/05/2020 17:50	2,7
1/05/2020 0:20	3,1	1/05/2020 11:30	1,6	1/05/2020 18:00	2,8
1/05/2020 0:30	3,1	1/05/2020 11:40	1,5	1/05/2020 18:10	2,1
1/05/2020 0:40	2,5	1/05/2020 11:50	1,6	1/05/2020 18:20	2,7
1/05/2020 0:50	2,2	1/05/2020 12:00	1,5	1/05/2020 18:30	2,6
1/05/2020 1:00	2,3	1/05/2020 12:10	2,7	1/05/2020 18:40	2,1
1/05/2020 1:10	3,1	1/05/2020 12:20	4,2	1/05/2020 18:50	2,8
1/05/2020 1:20	3,4	1/05/2020 12:30	4,4	1/05/2020 19:00	1,9
1/05/2020 1:30	2,7	1/05/2020 12:40	4,5	1/05/2020 19:10	2,3
1/05/2020 1:40	2,1	1/05/2020 12:50	4,3	1/05/2020 19:20	2,1
1/05/2020 1:50	2,3	1/05/2020 13:00	3,7	1/05/2020 19:30	1,8
1/05/2020 2:00	3,3	1/05/2020 13:10	4,2	1/05/2020 19:40	1,5
1/05/2020 7:10	2	1/05/2020 13:30	3,9	1/05/2020 19:50	1,4
1/05/2020 7:20	1,7	1/05/2020 13:40	2,9	1/05/2020 20:00	1,3
1/05/2020 7:30	2,3	1/05/2020 13:50	3,3	1/05/2020 20:10	1,8
1/05/2020 7:40	2,6	1/05/2020 14:00	1,5	1/05/2020 20:20	1,9
1/05/2020 7:50	1,9	1/05/2020 14:20	1,4	1/05/2020 20:30	2
1/05/2020 8:00	1,8	1/05/2020 14:30	5,5	1/05/2020 20:40	2,1
1/05/2020 8:10	1,3	1/05/2020 14:40	8	1/05/2020 20:50	2,4
1/05/2020 8:20	2,1	1/05/2020 14:50	7,4	1/05/2020 21:00	2,3
1/05/2020 8:30	2,1	1/05/2020 15:00	7,1	1/05/2020 21:10	2,3
1/05/2020 8:40	1,6	1/05/2020 15:10	7,1	1/05/2020 21:20	2,4
1/05/2020 8:50	1,9	1/05/2020 15:20	5,3	1/05/2020 21:30	2
1/05/2020 9:00	2	1/05/2020 15:30	4,9	1/05/2020 21:40	3
1/05/2020 9:10	3,2	1/05/2020 15:40	5,7	1/05/2020 21:50	2,9
1/05/2020 9:20	2,9	1/05/2020 15:50	5	1/05/2020 22:00	2,1
1/05/2020 9:30	3,6	1/05/2020 16:00	4,9	1/05/2020 22:10	2,2
1/05/2020 9:40	3,1	1/05/2020 16:10	5	1/05/2020 22:20	1,9
1/05/2020 9:50	3,6	1/05/2020 16:20	2,9	1/05/2020 22:30	2,3
1/05/2020 10:00	3,9	1/05/2020 16:30	4,8	1/05/2020 22:40	3
1/05/2020 10:10	3,1	1/05/2020 16:40	3,5	1/05/2020 22:50	2,5
1/05/2020 10:20	3,7	1/05/2020 16:50	5	1/05/2020 23:00	2,6
1/05/2020 10:30	2,9	1/05/2020 17:00	4,3	1/05/2020 23:10	3,2
1/05/2020 10:40	2,7	1/05/2020 17:10	4,2	1/05/2020 23:20	3,2
1/05/2020 10:50	2,6	1/05/2020 17:20	3,7	1/05/2020 23:30	3,1
1/05/2020 11:00	1,6	1/05/2020 17:30	3,3	1/05/2020 23:40	2,7
1/05/2020 11:10	1	1/05/2020 17:40	3,2	1/05/2020 23:50	2,4

Fecha	Velocidad	Fecha	Velocidad	Fecha	Velocidad
2/05/2020 0:10	1,7	2/05/2020 14:50	5,2	2/05/2020 21:20	2,8
2/05/2020 0:20	1,3	2/05/2020 15:00	4,9	2/05/2020 21:30	1,7
2/05/2020 0:30	0,9	2/05/2020 15:10	4,2	2/05/2020 21:40	2,2
2/05/2020 0:40	0,9	2/05/2020 15:20	4,4	2/05/2020 21:50	1,4
2/05/2020 0:50	0,9	2/05/2020 15:30	4,7	2/05/2020 22:00	0,9
2/05/2020 1:00	1	2/05/2020 16:00	4,2	2/05/2020 23:10	1,8
2/05/2020 1:10	1	2/05/2020 16:10	4,6	2/05/2020 23:20	1,5
2/05/2020 1:20	1,2	2/05/2020 16:20	5	2/05/2020 23:30	1,1
2/05/2020 1:30	1,5	2/05/2020 16:30	5,2	2/05/2020 23:40	2,2
2/05/2020 1:40	1,6	2/05/2020 16:40	5,1	2/05/2020 23:50	2,2
2/05/2020 1:50	2	2/05/2020 16:50	4,3	3/05/2020 0:10	2,6
2/05/2020 2:00	1,7	2/05/2020 17:00	4	3/05/2020 0:20	2
2/05/2020 2:10	1,4	2/05/2020 17:10	5	3/05/2020 0:30	1,4
2/05/2020 2:20	1,3	2/05/2020 17:20	4,6	3/05/2020 0:40	0,9
2/05/2020 2:30	1,6	2/05/2020 17:30	4,2	3/05/2020 0:50	2,4
2/05/2020 2:40	1,4	2/05/2020 17:40	4,2	3/05/2020 1:00	2,2
2/05/2020 2:50	1,4	2/05/2020 17:50	4,1	3/05/2020 1:10	4,9
2/05/2020 3:00	1,9	2/05/2020 18:00	3,5	3/05/2020 1:20	6,2
2/05/2020 3:10	1,4	2/05/2020 18:10	3,1	3/05/2020 1:30	7,6
2/05/2020 3:20	1,2	2/05/2020 18:20	2,8	3/05/2020 1:40	5,8
2/05/2020 3:30	2,3	2/05/2020 18:30	2,6	3/05/2020 1:50	5,1
2/05/2020 3:40	2,6	2/05/2020 18:40	2	3/05/2020 2:00	5
2/05/2020 3:50	2,5	2/05/2020 18:50	1,7	3/05/2020 2:10	4,2
2/05/2020 4:00	2,7	2/05/2020 19:00	0,5	3/05/2020 2:20	4,3
2/05/2020 4:10	2,7	2/05/2020 19:10	0,9	3/05/2020 2:30	3,8
2/05/2020 4:20	2,8	2/05/2020 19:20	1,1	3/05/2020 2:40	3,7
2/05/2020 4:30	3,3	2/05/2020 19:30	1,1	3/05/2020 2:50	3,3
2/05/2020 4:40	3,2	2/05/2020 19:40	1,6	3/05/2020 3:00	2,6
2/05/2020 13:10	4,1	2/05/2020 19:50	2,1	3/05/2020 3:10	2,8
2/05/2020 13:20	4,7	2/05/2020 20:00	2,1	3/05/2020 3:20	1,7
2/05/2020 13:30	3,9	2/05/2020 20:10	3,3	3/05/2020 3:30	1,6
2/05/2020 13:40	4,3	2/05/2020 20:20	4,3	3/05/2020 3:40	1,5
2/05/2020 13:50	5,1	2/05/2020 20:30	3,6	3/05/2020 3:50	1,3
2/05/2020 14:00	5,1	2/05/2020 20:40	2,9	3/05/2020 4:00	1,2
2/05/2020 14:20	5,6	2/05/2020 20:50	2,6	3/05/2020 4:10	1,5
2/05/2020 14:30	5,4	2/05/2020 21:00	2,5	3/05/2020 4:20	1,8
2/05/2020 14:40	5,8	2/05/2020 21:10	2,9	3/05/2020 4:30	1,5

Fecha	Velocidad	Fecha	Velocidad	Fecha	Velocidad
3/05/2020 4:40	2,4	3/05/2020 10:50	4,2	3/05/2020 17:00	4,9
3/05/2020 4:50	2,3	3/05/2020 11:00	4	3/05/2020 17:10	4,4
3/05/2020 5:00	1,4	3/05/2020 11:10	4,2	3/05/2020 17:20	3,7
3/05/2020 5:10	1,1	3/05/2020 11:20	5,7	3/05/2020 17:30	4,5
3/05/2020 5:20	1,4	3/05/2020 11:30	5,4	3/05/2020 17:40	3,8
3/05/2020 5:30	1,9	3/05/2020 11:40	6,5	3/05/2020 17:50	3,7
3/05/2020 5:40	1,9	3/05/2020 11:50	5,8	3/05/2020 18:00	3
3/05/2020 5:50	1	3/05/2020 12:00	5	3/05/2020 18:10	3
3/05/2020 6:00	1,4	3/05/2020 12:10	4,8	3/05/2020 18:20	2,9
3/05/2020 6:10	0,8	3/05/2020 12:20	6	3/05/2020 18:30	3,1
3/05/2020 6:20	0,8	3/05/2020 12:30	5,5	3/05/2020 18:40	3,1
3/05/2020 6:30	0,4	3/05/2020 12:40	5,4	3/05/2020 18:50	2,8
3/05/2020 6:40	1	3/05/2020 12:50	3	3/05/2020 19:00	2,7
3/05/2020 6:50	1	3/05/2020 13:00	2,2	3/05/2020 19:10	2,2
3/05/2020 7:00	0,8	3/05/2020 13:10	4,5	3/05/2020 19:20	3
3/05/2020 7:10	1,6	3/05/2020 13:20	7,1	3/05/2020 19:30	1,8
3/05/2020 7:20	2,1	3/05/2020 13:30	8,1	3/05/2020 19:40	1,5
3/05/2020 7:30	2,5	3/05/2020 13:40	6,7	3/05/2020 19:50	1,7
3/05/2020 7:40	2,3	3/05/2020 13:50	8,2	3/05/2020 20:00	1,4
3/05/2020 7:50	2,7	3/05/2020 14:00	7,4	3/05/2020 20:10	0,8
3/05/2020 8:00	2,8	3/05/2020 14:10	7,5	3/05/2020 20:20	0,8
3/05/2020 8:10	3	3/05/2020 14:20	5,5	3/05/2020 20:30	1,2
3/05/2020 8:20	3,4	3/05/2020 14:30	5	3/05/2020 20:40	1,6
3/05/2020 8:30	2,9	3/05/2020 14:40	4,9	3/05/2020 20:50	1,5
3/05/2020 8:40	3,3	3/05/2020 14:50	5,8	3/05/2020 21:00	1,3
3/05/2020 8:50	3	3/05/2020 15:00	4,3	3/05/2020 21:10	1,7
3/05/2020 9:00	2,3	3/05/2020 15:10	5,3	3/05/2020 21:20	1,2
3/05/2020 9:10	2,6	3/05/2020 15:20	3,9	3/05/2020 21:30	1,4
3/05/2020 9:20	3,8	3/05/2020 15:30	2,8	3/05/2020 21:40	1,5
3/05/2020 9:30	3,3	3/05/2020 15:40	3,3	3/05/2020 21:50	1,7
3/05/2020 9:40	4,3	3/05/2020 15:50	5,2	3/05/2020 22:00	1,7
3/05/2020 9:50	3,8	3/05/2020 16:00	5,2	3/05/2020 22:10	2,1
3/05/2020 10:00	3,5	3/05/2020 16:10	6,5	3/05/2020 22:20	2,1
3/05/2020 10:10	4,3	3/05/2020 16:20	4,8	3/05/2020 22:30	2,5
3/05/2020 10:20	3,8	3/05/2020 16:30	4,8	3/05/2020 22:40	2,1
3/05/2020 10:30	3,8	3/05/2020 16:40	4,6	3/05/2020 22:50	2,2
3/05/2020 10:40	4,7	3/05/2020 16:50	4,9	3/05/2020 23:00	2,4

Fecha	Velocidad	Fecha	Velocidad	Fecha	Velocidad
3/05/2020 23:10	2,5	4/05/2020 5:30	2,3	4/05/2020 11:40	4,5
3/05/2020 23:20	1,6	4/05/2020 5:40	2,4	4/05/2020 11:50	3,5
3/05/2020 23:30	0,9	4/05/2020 5:50	1,9	4/05/2020 12:00	3,6
3/05/2020 23:40	0,5	4/05/2020 6:00	1,6	4/05/2020 12:10	3,9
3/05/2020 23:50	0,8	4/05/2020 6:10	0,9	4/05/2020 12:20	3,7
4/05/2020 0:10	1,1	4/05/2020 6:20	1,9	4/05/2020 12:30	3,4
4/05/2020 0:20	0,8	4/05/2020 6:30	2,1	4/05/2020 12:40	4,6
4/05/2020 0:30	1,4	4/05/2020 6:40	2,2	4/05/2020 12:50	7,4
4/05/2020 0:40	2,3	4/05/2020 6:50	1,9	4/05/2020 13:00	7,3
4/05/2020 0:50	2	4/05/2020 7:00	2	4/05/2020 23:10	1,7
4/05/2020 1:00	2,8	4/05/2020 7:10	1,5	4/05/2020 23:20	1
4/05/2020 1:10	2,3	4/05/2020 7:20	1,6	4/05/2020 23:30	1,3
4/05/2020 1:20	1,5	4/05/2020 7:30	1,5	4/05/2020 23:40	0,8
4/05/2020 1:30	1,3	4/05/2020 7:40	1,1	4/05/2020 23:50	1,4
4/05/2020 1:40	1,1	4/05/2020 7:50	1,1	5/05/2020 0:10	1,1
4/05/2020 1:50	1,8	4/05/2020 8:00	0,9	5/05/2020 0:20	1,6
4/05/2020 2:00	0,9	4/05/2020 8:10	0,9	5/05/2020 0:30	1,6
4/05/2020 2:10	0,5	4/05/2020 8:20	0,6	5/05/2020 0:40	1,6
4/05/2020 2:20	0,6	4/05/2020 8:30	0,8	5/05/2020 0:50	1,4
4/05/2020 2:30	1,2	4/05/2020 8:40	1	5/05/2020 1:00	1,2
4/05/2020 2:40	5,2	4/05/2020 8:50	1,8	5/05/2020 1:10	0,4
4/05/2020 2:50	5,4	4/05/2020 9:00	1,7	5/05/2020 1:20	0,3
4/05/2020 3:00	4,5	4/05/2020 9:10	1,8	5/05/2020 1:30	1
4/05/2020 3:10	3,1	4/05/2020 9:20	1,2	5/05/2020 1:40	1,5
4/05/2020 3:20	2,2	4/05/2020 9:30	1,5	5/05/2020 1:50	1,7
4/05/2020 3:30	3,1	4/05/2020 9:40	1,3	5/05/2020 2:00	1,8
4/05/2020 3:40	2,7	4/05/2020 9:50	1,5	5/05/2020 2:10	2,5
4/05/2020 3:50	2,7	4/05/2020 10:00	2	5/05/2020 2:20	2,2
4/05/2020 4:00	3,3	4/05/2020 10:10	3,6	5/05/2020 2:30	1,8
4/05/2020 4:10	2,5	4/05/2020 10:20	5	5/05/2020 2:40	0,9
4/05/2020 4:20	1,3	4/05/2020 10:30	5,2	5/05/2020 2:50	0,6
4/05/2020 4:30	1,2	4/05/2020 10:40	4,6	5/05/2020 3:00	0,9
4/05/2020 4:40	1,9	4/05/2020 10:50	7,3	5/05/2020 3:10	1,4
4/05/2020 4:50	1,7	4/05/2020 11:00	6,1	5/05/2020 3:20	1,8
4/05/2020 5:00	1,3	4/05/2020 11:10	6,1	5/05/2020 3:30	2,1
4/05/2020 5:10	2	4/05/2020 11:20	5,8	5/05/2020 3:40	2,6
4/05/2020 5:20	2,4	4/05/2020 11:30	4,8	5/05/2020 3:50	1,8

Fecha	Velocidad	Fecha	Velocidad	Fecha	Velocidad
5/05/2020 4:00	1,6	5/05/2020 10:10	3,8	5/05/2020 20:20	2,5
5/05/2020 4:10	0,9	5/05/2020 10:20	3,9	5/05/2020 20:30	4,5
5/05/2020 4:20	1,1	5/05/2020 10:30	4,3	5/05/2020 20:40	3,1
5/05/2020 4:30	2,4	5/05/2020 10:40	5	5/05/2020 20:50	1,6
5/05/2020 4:40	1,1	5/05/2020 10:50	4,8	5/05/2020 21:00	2,7
5/05/2020 4:50	1,3	5/05/2020 11:00	4,4	5/05/2020 21:10	4,3
5/05/2020 5:00	1,4	5/05/2020 11:10	2,7	5/05/2020 21:20	5
5/05/2020 5:10	1	5/05/2020 11:20	2,1	5/05/2020 21:30	5,5
5/05/2020 5:20	1,3	5/05/2020 11:30	6,3	5/05/2020 21:40	5,1
5/05/2020 5:30	0,7	5/05/2020 11:40	9,1	5/05/2020 21:50	3,2
5/05/2020 5:40	0,4	5/05/2020 11:50	9,2	5/05/2020 22:00	2,7
5/05/2020 5:50	0,5	5/05/2020 12:00	8,5	5/05/2020 22:10	3,9
5/05/2020 6:00	0,6	5/05/2020 12:10	9,3	5/05/2020 22:20	6,4
5/05/2020 6:10	0,6	5/05/2020 12:20	9,4	5/05/2020 22:30	6,7
5/05/2020 6:20	1	5/05/2020 12:30	10,3	5/05/2020 22:40	5,6
5/05/2020 6:30	0,8	5/05/2020 12:40	9,6	5/05/2020 22:50	5
5/05/2020 6:40	0,7	5/05/2020 12:50	10,7	5/05/2020 23:00	6,3
5/05/2020 6:50	0,6	5/05/2020 13:00	10	5/05/2020 23:10	6,6
5/05/2020 7:00	1,1	5/05/2020 17:10	6,2	5/05/2020 23:20	7
5/05/2020 7:10	1,8	5/05/2020 17:20	5,5	5/05/2020 23:30	6,3
5/05/2020 7:20	2,2	5/05/2020 17:30	6,1	5/05/2020 23:40	4,9
5/05/2020 7:30	2,7	5/05/2020 17:40	5,6	5/05/2020 23:50	1,8
5/05/2020 7:40	2,4	5/05/2020 17:50	5,8	6/05/2020 0:10	1,7
5/05/2020 7:50	2,3	5/05/2020 18:00	5,6	6/05/2020 0:20	2,5
5/05/2020 8:00	2,8	5/05/2020 18:10	4,8	6/05/2020 0:30	2,8
5/05/2020 8:10	2,5	5/05/2020 18:20	4,7	6/05/2020 0:40	2,3
5/05/2020 8:20	2,3	5/05/2020 18:30	4,9	6/05/2020 0:50	2,9
5/05/2020 8:30	1,9	5/05/2020 18:40	3,3	6/05/2020 1:00	4
5/05/2020 8:40	1,6	5/05/2020 18:50	4,2	6/05/2020 1:10	4
5/05/2020 8:50	2,2	5/05/2020 19:00	4,4	6/05/2020 1:20	4,4
5/05/2020 9:00	2,6	5/05/2020 19:10	4,9	6/05/2020 1:30	5,1
5/05/2020 9:10	2,1	5/05/2020 19:20	5,1	6/05/2020 1:40	5,5
5/05/2020 9:20	1,9	5/05/2020 19:30	5,6	6/05/2020 1:50	5,2
5/05/2020 9:30	2,3	5/05/2020 19:40	3,9	6/05/2020 2:00	4,1
5/05/2020 9:40	1,7	5/05/2020 19:50	3	6/05/2020 2:10	4,5
5/05/2020 9:50	3,1	5/05/2020 20:00	1,3	6/05/2020 2:20	4,7
5/05/2020 10:00	4	5/05/2020 20:10	1,7	6/05/2020 2:30	3,7

Fecha	Velocidad	Fecha	Velocidad	Fecha	Velocidad
6/05/2020 2:40	4	6/05/2020 23:50	4,7	7/05/2020 6:10	6,9
6/05/2020 2:50	3,9	7/05/2020 0:10	6,6	7/05/2020 6:20	7,6
6/05/2020 3:00	3,3	7/05/2020 0:20	4,7	7/05/2020 6:30	5,5
6/05/2020 18:10	3,1	7/05/2020 0:30	4,2	7/05/2020 6:40	4,6
6/05/2020 18:20	2,5	7/05/2020 0:40	3,6	7/05/2020 6:50	6,7
6/05/2020 18:30	1,1	7/05/2020 0:50	4,7	7/05/2020 7:00	5,9
6/05/2020 18:40	1,9	7/05/2020 1:00	4,3	7/05/2020 7:10	7,3
6/05/2020 18:50	5,2	7/05/2020 1:10	4,2	7/05/2020 7:20	6,8
6/05/2020 19:00	6,7	7/05/2020 1:20	5,1	7/05/2020 7:30	7,1
6/05/2020 19:10	7,7	7/05/2020 1:30	6,1	7/05/2020 7:40	6,9
6/05/2020 19:20	7,2	7/05/2020 1:40	6,2	7/05/2020 7:50	7,2
6/05/2020 19:30	6,3	7/05/2020 1:50	6,9	7/05/2020 8:00	6,7
6/05/2020 19:40	5,7	7/05/2020 2:00	7,3	7/05/2020 8:10	7
6/05/2020 19:50	4,3	7/05/2020 2:10	7,5	7/05/2020 8:20	6,4
6/05/2020 20:00	4	7/05/2020 2:20	6,9	7/05/2020 8:30	6,6
6/05/2020 20:10	2,1	7/05/2020 2:30	6,5	7/05/2020 8:40	7,3
6/05/2020 20:20	1,7	7/05/2020 2:40	6,2	7/05/2020 8:50	7,8
6/05/2020 20:30	1,8	7/05/2020 2:50	4,9	7/05/2020 9:00	8,7
6/05/2020 20:40	1,9	7/05/2020 3:00	4,9	7/05/2020 13:10	8,4
6/05/2020 20:50	2,1	7/05/2020 3:10	6,1	7/05/2020 13:20	9,3
6/05/2020 21:00	2,8	7/05/2020 3:20	6,5	7/05/2020 13:30	7,9
6/05/2020 21:10	4,4	7/05/2020 3:30	6,9	7/05/2020 13:40	8,8
6/05/2020 21:20	3,2	7/05/2020 3:40	6,4	7/05/2020 13:50	9,7
6/05/2020 21:30	1,7	7/05/2020 3:50	6,1	7/05/2020 14:00	9,3
6/05/2020 21:40	1,1	7/05/2020 4:00	5	7/05/2020 14:10	8,2
6/05/2020 21:50	2,3	7/05/2020 4:10	4,8	7/05/2020 14:20	8,7
6/05/2020 22:00	2,1	7/05/2020 4:20	4,4	7/05/2020 14:30	8,8
6/05/2020 22:10	2	7/05/2020 4:30	4,5	7/05/2020 14:40	9,2
6/05/2020 22:20	2,1	7/05/2020 4:40	5,5	7/05/2020 14:50	9,4
6/05/2020 22:30	2,1	7/05/2020 4:50	6,7	7/05/2020 15:00	8,9
6/05/2020 22:40	3,6	7/05/2020 5:00	7	7/05/2020 15:10	9,1
6/05/2020 22:50	2,9	7/05/2020 5:10	7,5	7/05/2020 15:20	9,6
6/05/2020 23:00	2,8	7/05/2020 5:20	7,3	7/05/2020 15:30	8,9
6/05/2020 23:10	4,2	7/05/2020 5:30	8,6	7/05/2020 15:40	7,2
6/05/2020 23:20	5,9	7/05/2020 5:40	8,3	7/05/2020 15:50	6,8
6/05/2020 23:30	3,6	7/05/2020 5:50	8,5	7/05/2020 16:00	9
6/05/2020 23:40	4,4	7/05/2020 6:00	8,6	7/05/2020 16:10	8,4

Fecha	Velocidad	Fecha	Velocidad	Fecha	Velocidad
7/05/2020 16:20	10,3	7/05/2020 22:30	2,1	8/05/2020 4:50	6,6
7/05/2020 16:30	9,2	7/05/2020 22:40	2	8/05/2020 5:00	7,1
7/05/2020 16:40	6,7	7/05/2020 22:50	3,1	8/05/2020 5:10	5,6
7/05/2020 16:50	6,8	7/05/2020 23:00	5,7	8/05/2020 5:20	6,7
7/05/2020 17:00	5,5	7/05/2020 23:10	7	8/05/2020 5:30	6,9
7/05/2020 17:10	5,6	7/05/2020 23:20	7,2	8/05/2020 5:40	6,1
7/05/2020 17:20	5,2	7/05/2020 23:30	5,3	8/05/2020 5:50	6,3
7/05/2020 17:30	5,3	7/05/2020 23:40	5,2	8/05/2020 6:00	6,1
7/05/2020 17:40	5,7	7/05/2020 23:50	5,9	8/05/2020 6:10	6,1
7/05/2020 17:50	4,6	8/05/2020 0:10	6,4	8/05/2020 6:20	6,2
7/05/2020 18:00	5,3	8/05/2020 0:20	6,8	8/05/2020 6:30	6,5
7/05/2020 18:10	5,6	8/05/2020 0:30	6,6	8/05/2020 6:40	6,5
7/05/2020 18:20	5,7	8/05/2020 0:40	7	8/05/2020 6:50	6,8
7/05/2020 18:30	5,3	8/05/2020 0:50	6,8	8/05/2020 7:00	4,6
7/05/2020 18:40	5,2	8/05/2020 1:00	4	8/05/2020 7:10	2,8
7/05/2020 18:50	3,9	8/05/2020 1:10	3,5	8/05/2020 7:20	1,8
7/05/2020 19:00	3,8	8/05/2020 1:20	2,9	8/05/2020 7:30	2,6
7/05/2020 19:10	5	8/05/2020 1:30	3,3	8/05/2020 7:40	2,1
7/05/2020 19:20	5,4	8/05/2020 1:40	5,8	8/05/2020 7:50	2
7/05/2020 19:30	6,2	8/05/2020 1:50	6,2	8/05/2020 8:00	2,4
7/05/2020 19:40	5,7	8/05/2020 2:00	6	8/05/2020 8:10	2,8
7/05/2020 19:50	5,9	8/05/2020 2:10	5,7	8/05/2020 8:20	5,8
7/05/2020 20:00	7,1	8/05/2020 2:20	6,3	8/05/2020 8:30	7,7
7/05/2020 20:10	6,3	8/05/2020 2:30	5,9	8/05/2020 8:40	6,6
7/05/2020 20:20	7,1	8/05/2020 2:40	6,4	8/05/2020 8:50	6,4
7/05/2020 20:30	7,2	8/05/2020 2:50	6,8	8/05/2020 9:00	5,7
7/05/2020 20:40	7,6	8/05/2020 3:00	5,9	8/05/2020 9:10	7,9
7/05/2020 20:50	6,3	8/05/2020 3:10	5,9	8/05/2020 9:20	7,4
7/05/2020 21:00	6,8	8/05/2020 3:20	5,3	8/05/2020 9:30	7,9
7/05/2020 21:10	6,9	8/05/2020 3:30	5	8/05/2020 9:40	7,8
7/05/2020 21:20	6,5	8/05/2020 3:40	5,4	8/05/2020 9:50	10
7/05/2020 21:30	7,5	8/05/2020 3:50	5,3	8/05/2020 10:00	9,5
7/05/2020 21:40	6,8	8/05/2020 4:00	6	8/05/2020 10:10	9,6
7/05/2020 21:50	5,8	8/05/2020 4:10	6,7	8/05/2020 10:20	8,3
7/05/2020 22:00	5,6	8/05/2020 4:20	6,9	8/05/2020 10:30	6,5
7/05/2020 22:10	4,8	8/05/2020 4:30	6,4	8/05/2020 10:40	8,2
7/05/2020 22:20	3,2	8/05/2020 4:40	6,5	8/05/2020 10:50	11,1

Fecha	Velocidad	Fecha	Velocidad	Fecha	Velocidad
8/05/2020 11:00	11,8	8/05/2020 17:10	8,2	8/05/2020 23:20	8,6
8/05/2020 11:10	11,4	8/05/2020 17:20	8,2	8/05/2020 23:30	8,2
8/05/2020 11:20	9,6	8/05/2020 17:30	8,8	8/05/2020 23:40	8,7
8/05/2020 11:30	12,1	8/05/2020 17:40	9	8/05/2020 23:50	8
8/05/2020 11:40	11,6	8/05/2020 17:50	12,3	9/05/2020 0:10	8,5
8/05/2020 11:50	13	8/05/2020 18:00	13,4	9/05/2020 0:20	8,6
8/05/2020 12:00	11,8	8/05/2020 18:10	13,1	9/05/2020 0:30	8,1
8/05/2020 12:10	9,6	8/05/2020 18:20	11,5	9/05/2020 0:40	7,6
8/05/2020 12:20	8,6	8/05/2020 18:30	11,6	9/05/2020 0:50	6,7
8/05/2020 12:30	8,2	8/05/2020 18:40	9,1	9/05/2020 1:00	6,4
8/05/2020 12:40	10,6	8/05/2020 18:50	10,3	9/05/2020 1:10	6,9
8/05/2020 12:50	11,6	8/05/2020 19:00	9,3	9/05/2020 1:20	5,8
8/05/2020 13:00	11,6	8/05/2020 19:10	10,7	9/05/2020 1:30	5,2
8/05/2020 13:10	10,9	8/05/2020 19:20	8,7	9/05/2020 1:40	5,3
8/05/2020 13:20	8,3	8/05/2020 19:30	9,3	9/05/2020 1:50	5,7
8/05/2020 13:30	9,7	8/05/2020 19:40	9,2	9/05/2020 2:00	6
8/05/2020 13:40	11,3	8/05/2020 19:50	8,1	9/05/2020 2:10	6,1
8/05/2020 13:50	11,2	8/05/2020 20:00	8	9/05/2020 2:20	6,2
8/05/2020 14:00	11,7	8/05/2020 20:10	7,3	9/05/2020 2:30	5,7
8/05/2020 14:10	11	8/05/2020 20:20	8,1	9/05/2020 2:40	6,5
8/05/2020 14:20	10,9	8/05/2020 20:30	7,5	9/05/2020 2:50	6,1
8/05/2020 14:30	12,9	8/05/2020 20:40	6,9	9/05/2020 3:00	7,4
8/05/2020 14:40	12,9	8/05/2020 20:50	7,6	13/05/2020 20:10	1,7
8/05/2020 14:50	12,3	8/05/2020 21:00	7,8	13/05/2020 20:20	2
8/05/2020 15:00	11,8	8/05/2020 21:10	8,8	13/05/2020 20:30	2,1
8/05/2020 15:10	10	8/05/2020 21:20	8,3	13/05/2020 20:40	2,2
8/05/2020 15:20	10,4	8/05/2020 21:30	9,2	13/05/2020 20:50	2,2
8/05/2020 15:30	10,4	8/05/2020 21:40	9,5	13/05/2020 21:00	2,2
8/05/2020 15:40	10	8/05/2020 21:50	8,6	13/05/2020 21:10	1,4
8/05/2020 15:50	11,5	8/05/2020 22:00	9	13/05/2020 21:20	1,8
8/05/2020 16:00	11,6	8/05/2020 22:10	8,6	13/05/2020 21:30	2,2
8/05/2020 16:10	9,9	8/05/2020 22:20	8,8	13/05/2020 21:40	2,2
8/05/2020 16:20	10,2	8/05/2020 22:30	8,6	13/05/2020 21:50	2
8/05/2020 16:30	11	8/05/2020 22:40	8,3	13/05/2020 22:00	2
8/05/2020 16:40	12,1	8/05/2020 22:50	8	13/05/2020 22:10	2,3
8/05/2020 16:50	10,5	8/05/2020 23:00	8,6	13/05/2020 22:20	2,2
8/05/2020 17:00	10,5	8/05/2020 23:10	8,5	13/05/2020 22:30	2,9

Fecha	Velocidad	Fecha	Velocidad	Fecha	Velocidad
13/05/2020 22:40	3,1	14/05/2020 22:00	7	15/05/2020 4:20	1,9
13/05/2020 22:50	2,8	14/05/2020 22:10	6,7	15/05/2020 4:30	2,5
13/05/2020 23:00	3,2	14/05/2020 22:20	6,2	15/05/2020 4:40	3,9
13/05/2020 23:10	4,4	14/05/2020 22:30	6,6	15/05/2020 4:50	4,9
13/05/2020 23:20	3,7	14/05/2020 22:40	6,8	15/05/2020 5:00	4,9
13/05/2020 23:30	4,2	14/05/2020 22:50	5,7	15/05/2020 5:10	5,1
13/05/2020 23:40	5,4	14/05/2020 23:00	5,5	15/05/2020 5:20	7
13/05/2020 23:50	5,4	14/05/2020 23:10	5,7	15/05/2020 5:30	6,9
14/05/2020 0:10	6,1	14/05/2020 23:20	6,4	15/05/2020 5:40	8,7
14/05/2020 0:20	5,6	14/05/2020 23:30	5,1	15/05/2020 5:50	7,6
14/05/2020 0:30	5,3	14/05/2020 23:40	5,7	15/05/2020 6:00	8,1
14/05/2020 0:40	4,7	14/05/2020 23:50	3	15/05/2020 6:10	7,9
14/05/2020 0:50	4,3	15/05/2020 0:10	3,7	15/05/2020 6:20	8,3
14/05/2020 1:00	4,7	15/05/2020 0:20	3,5	15/05/2020 6:30	7,7
14/05/2020 1:10	4,9	15/05/2020 0:30	3,3	15/05/2020 6:40	8
14/05/2020 1:20	5	15/05/2020 0:40	2,3	15/05/2020 6:50	7,6
14/05/2020 1:30	3,9	15/05/2020 0:50	3,3	15/05/2020 7:00	3
14/05/2020 1:40	4	15/05/2020 1:00	4,4	15/05/2020 7:10	2,7
14/05/2020 1:50	3,8	15/05/2020 1:10	4	15/05/2020 7:20	2,9
14/05/2020 2:00	2,9	15/05/2020 1:20	2,6	15/05/2020 7:30	2,7
14/05/2020 19:10	1,5	15/05/2020 1:30	2,3	15/05/2020 7:40	3,5
14/05/2020 19:20	1,3	15/05/2020 1:40	2	15/05/2020 7:50	3,7
14/05/2020 19:30	1,7	15/05/2020 1:50	0,8	15/05/2020 8:00	4,7
14/05/2020 19:40	2,3	15/05/2020 2:00	0,6	15/05/2020 8:10	4,3
14/05/2020 19:50	2,4	15/05/2020 2:10	0,6	15/05/2020 8:20	4,1
14/05/2020 20:00	2,8	15/05/2020 2:20	0,8	15/05/2020 8:30	4,3
14/05/2020 20:10	3,2	15/05/2020 2:30	1,3	15/05/2020 8:40	4,7
14/05/2020 20:20	4,6	15/05/2020 2:40	1,1	15/05/2020 8:50	4,7
14/05/2020 20:30	4,2	15/05/2020 2:50	1,3	15/05/2020 9:00	5
14/05/2020 20:40	4,4	15/05/2020 3:00	1,8	15/05/2020 9:10	4,3
14/05/2020 20:50	4,2	15/05/2020 3:10	2,6	15/05/2020 9:20	3,5
14/05/2020 21:00	4,7	15/05/2020 3:20	2,5	15/05/2020 9:30	3,7
14/05/2020 21:10	5,6	15/05/2020 3:30	2,7	15/05/2020 9:40	4,1
14/05/2020 21:20	7,2	15/05/2020 3:40	3,3	15/05/2020 9:50	3,6
14/05/2020 21:30	8,2	15/05/2020 3:50	3,1	15/05/2020 10:00	4,9
14/05/2020 21:40	7,9	15/05/2020 4:00	3,2	15/05/2020 10:10	3,9
14/05/2020 21:50	8,5	15/05/2020 4:10	2,8	15/05/2020 10:20	4,4

Fecha	Velocidad	Fecha	Velocidad	Fecha	Velocidad
15/05/2020 10:30	3,8	15/05/2020 23:40	7	16/05/2020 21:00	7,7
15/05/2020 10:40	4,4	15/05/2020 23:50	7,8	16/05/2020 21:10	7,5
15/05/2020 10:50	4,2	16/05/2020 0:10	7,7	16/05/2020 21:20	6,8
15/05/2020 11:00	4,1	16/05/2020 0:20	7,9	16/05/2020 21:30	7,3
15/05/2020 11:10	3,9	16/05/2020 0:30	5,9	16/05/2020 21:40	6,6
15/05/2020 11:20	2,5	16/05/2020 0:40	6,2	16/05/2020 21:50	6
15/05/2020 11:30	1,9	16/05/2020 0:50	7,1	16/05/2020 22:00	6,1
15/05/2020 11:40	1,4	16/05/2020 1:00	7,7	16/05/2020 22:10	6,3
15/05/2020 11:50	5,4	16/05/2020 1:10	7,3	16/05/2020 22:20	6,2
15/05/2020 12:00	5,1	16/05/2020 1:20	8,1	16/05/2020 22:30	5,5
15/05/2020 12:10	5,6	16/05/2020 1:30	9,3	16/05/2020 22:40	6,5
15/05/2020 12:20	8,1	16/05/2020 1:40	9,5	16/05/2020 22:50	7,1
15/05/2020 12:30	7,5	16/05/2020 1:50	6,3	16/05/2020 23:00	6,8
15/05/2020 12:40	9	16/05/2020 2:00	8,8	16/05/2020 23:10	6,4
15/05/2020 12:50	9,7	16/05/2020 2:10	11,2	16/05/2020 23:20	6,2
15/05/2020 13:00	9,1	16/05/2020 2:20	9,6	16/05/2020 23:30	6,5
15/05/2020 13:10	7,9	16/05/2020 2:30	13,3	16/05/2020 23:40	6,6
15/05/2020 13:20	9,8	16/05/2020 2:40	13,5	16/05/2020 23:50	7
15/05/2020 13:30	10,4	16/05/2020 2:50	12,1	17/05/2020 0:10	7,2
15/05/2020 13:40	9,1	16/05/2020 3:00	10,2	17/05/2020 0:20	5,3
15/05/2020 13:50	9,1	16/05/2020 3:10	9,4	17/05/2020 0:30	4,5
15/05/2020 14:00	7,7	16/05/2020 3:20	8,2	17/05/2020 0:40	3,8
15/05/2020 14:10	8,9	16/05/2020 3:30	9,4	17/05/2020 0:50	4,3
15/05/2020 14:20	7,9	16/05/2020 3:40	8,7	17/05/2020 1:00	4,8
15/05/2020 14:30	8,6	16/05/2020 3:50	9,4	17/05/2020 1:10	4,7
15/05/2020 14:40	8,3	16/05/2020 4:00	8,9	17/05/2020 1:20	5,2
15/05/2020 14:50	9,3	16/05/2020 4:10	9,3	17/05/2020 1:30	4,6
15/05/2020 15:00	7,6	16/05/2020 4:20	7,9	17/05/2020 1:40	4,8
15/05/2020 15:10	4,8	16/05/2020 4:30	9,8	17/05/2020 1:50	4,8
15/05/2020 15:20	7,2	16/05/2020 4:40	9	17/05/2020 2:00	4,9
15/05/2020 15:30	6,4	16/05/2020 4:50	9	17/05/2020 2:10	5,3
15/05/2020 15:40	3,6	16/05/2020 5:00	8,8	17/05/2020 2:20	6,1
15/05/2020 15:50	2	16/05/2020 20:10	8,7	17/05/2020 2:30	6,7
15/05/2020 16:00	5,9	16/05/2020 20:20	8,1	17/05/2020 2:40	6,3
15/05/2020 23:10	7,7	16/05/2020 20:30	7,9	17/05/2020 2:50	7
15/05/2020 23:20	7,3	16/05/2020 20:40	8,5	17/05/2020 3:00	7,2
15/05/2020 23:30	6,2	16/05/2020 20:50	8,1	17/05/2020 3:10	7,2

Fecha	Velocidad	Fecha	Velocidad	Fecha	Velocidad
17/05/2020 3:20	7,9	17/05/2020 9:30	9,8	17/05/2020 16:40	2,7
17/05/2020 3:30	7,5	17/05/2020 9:40	10,3	17/05/2020 16:50	4,4
17/05/2020 3:40	7,3	17/05/2020 9:50	10,3	17/05/2020 17:00	3,4
17/05/2020 3:50	7,2	17/05/2020 10:00	10,5	17/05/2020 17:10	3,4
17/05/2020 4:00	5,8	17/05/2020 10:10	11,2	17/05/2020 17:20	2,4
17/05/2020 4:10	6,9	17/05/2020 10:20	11,1	17/05/2020 17:30	4,2
17/05/2020 4:20	7,9	17/05/2020 10:30	11,2	17/05/2020 17:40	6,5
17/05/2020 4:30	6,4	17/05/2020 10:40	11,5	17/05/2020 17:50	7,9
17/05/2020 4:40	5,5	17/05/2020 10:50	10,6	17/05/2020 18:00	5
17/05/2020 4:50	5,5	17/05/2020 11:00	11,6	17/05/2020 18:10	5,7
17/05/2020 5:00	5,5	17/05/2020 11:10	10,9	17/05/2020 18:20	6,8
17/05/2020 5:10	5,5	17/05/2020 11:20	10,4	17/05/2020 18:30	8,1
17/05/2020 5:20	5,4	17/05/2020 11:30	11,5	17/05/2020 18:40	6,6
17/05/2020 5:30	4,2	17/05/2020 11:40	9,3	17/05/2020 18:50	7,9
17/05/2020 5:40	3,7	17/05/2020 11:50	9,5	17/05/2020 19:00	7,4
17/05/2020 5:50	3,3	17/05/2020 12:00	9,8	17/05/2020 19:10	6,5
17/05/2020 6:00	2,9	17/05/2020 12:10	8,9	17/05/2020 19:20	6,4
17/05/2020 6:10	2,8	17/05/2020 12:20	9,8	17/05/2020 19:30	5,5
17/05/2020 6:20	3,2	17/05/2020 12:30	8,9	17/05/2020 19:40	6,5
17/05/2020 6:30	2,4	17/05/2020 12:40	8,5	17/05/2020 19:50	5,3
17/05/2020 6:40	2,5	17/05/2020 12:50	9,1	17/05/2020 20:00	5,7
17/05/2020 6:50	2,7	17/05/2020 13:00	7,9	17/05/2020 20:10	8
17/05/2020 7:00	1,7	17/05/2020 13:10	8,3	17/05/2020 20:20	8,4
17/05/2020 7:10	4,1	17/05/2020 13:20	8,2	17/05/2020 20:30	8,1
17/05/2020 7:20	5,2	17/05/2020 13:30	8	17/05/2020 20:40	8,4
17/05/2020 7:30	6,6	17/05/2020 13:40	7,6	17/05/2020 20:50	8,8
17/05/2020 7:40	6,4	17/05/2020 13:50	4,8	17/05/2020 21:00	9,7
17/05/2020 7:50	5,9	17/05/2020 14:00	7,1	17/05/2020 21:10	10,4
17/05/2020 8:00	7,6	17/05/2020 14:10	5	17/05/2020 21:20	10,1
17/05/2020 8:10	8,1	17/05/2020 14:20	2,2	17/05/2020 21:30	8,6
17/05/2020 8:20	7,8	17/05/2020 14:30	5,6	17/05/2020 21:40	8,5
17/05/2020 8:30	7,8	17/05/2020 14:40	6,2	17/05/2020 21:50	8,5
17/05/2020 8:40	10,6	17/05/2020 14:50	6,5	17/05/2020 22:00	7,6
17/05/2020 8:50	9,6	17/05/2020 15:00	5	17/05/2020 22:10	6,9
17/05/2020 9:00	11,1	17/05/2020 16:10	4,5	17/05/2020 22:20	6,5
17/05/2020 9:10	9,6	17/05/2020 16:20	3,1	17/05/2020 22:30	6,9
17/05/2020 9:20	10,8	17/05/2020 16:30	3,3	17/05/2020 22:40	7,8

Fecha	Velocidad	Fecha	Velocidad	Fecha	Velocidad
17/05/2020 22:50	8	18/05/2020 5:10	6,8	18/05/2020 11:20	8,6
17/05/2020 23:00	5,6	18/05/2020 5:20	6,4	18/05/2020 11:30	9,9
17/05/2020 23:10	4,9	18/05/2020 5:30	7	18/05/2020 11:40	9,6
17/05/2020 23:20	4,9	18/05/2020 5:40	7,1	18/05/2020 11:50	11
17/05/2020 23:30	5	18/05/2020 5:50	8,3	18/05/2020 12:00	9,8
17/05/2020 23:40	4,2	18/05/2020 6:00	7,7	18/05/2020 12:10	10,2
17/05/2020 23:50	5,3	18/05/2020 6:10	7,4	18/05/2020 12:20	10,3
18/05/2020 0:10	3,7	18/05/2020 6:20	6,8	18/05/2020 12:30	11,3
18/05/2020 0:20	7,5	18/05/2020 6:30	6,9	18/05/2020 12:40	10,9
18/05/2020 0:30	6,8	18/05/2020 6:40	6,6	18/05/2020 12:50	11,1
18/05/2020 0:40	5,8	18/05/2020 6:50	6,3	18/05/2020 13:00	10
18/05/2020 0:50	4,9	18/05/2020 7:00	5,7	18/05/2020 13:10	9,6
18/05/2020 1:00	5,3	18/05/2020 7:10	6,4	18/05/2020 13:20	9,8
18/05/2020 1:10	6,9	18/05/2020 7:20	6,4	18/05/2020 13:30	8,5
18/05/2020 1:20	8,3	18/05/2020 7:30	7,2	18/05/2020 13:40	10,5
18/05/2020 1:30	7,3	18/05/2020 7:40	6,2	18/05/2020 13:50	9,3
18/05/2020 1:40	7,4	18/05/2020 7:50	5,7	18/05/2020 14:00	9,2
18/05/2020 1:50	6,4	18/05/2020 8:00	6,5	18/05/2020 14:10	9,5
18/05/2020 2:00	6,5	18/05/2020 8:10	7	18/05/2020 14:20	9,2
18/05/2020 2:10	8	18/05/2020 8:20	7,3	18/05/2020 14:30	9,5
18/05/2020 2:20	7,4	18/05/2020 8:30	7,7	18/05/2020 14:40	8,1
18/05/2020 2:30	6,4	18/05/2020 8:40	8,5	18/05/2020 14:50	9,8
18/05/2020 2:40	6,4	18/05/2020 8:50	8,6	18/05/2020 15:00	9,2
18/05/2020 2:50	7,4	18/05/2020 9:00	9,8	18/05/2020 15:10	8,3
18/05/2020 3:00	8,1	18/05/2020 9:10	9,4	18/05/2020 15:20	9,4
18/05/2020 3:10	7,6	18/05/2020 9:20	7,2	18/05/2020 15:30	9,9
18/05/2020 3:20	6,8	18/05/2020 9:30	9,3	18/05/2020 15:40	8,7
18/05/2020 3:30	6,4	18/05/2020 9:40	10,6	18/05/2020 15:50	7,5
18/05/2020 3:40	6,4	18/05/2020 9:50	10	18/05/2020 16:00	7,8
18/05/2020 3:50	6,2	18/05/2020 10:00	10,2	18/05/2020 16:10	8,5
18/05/2020 4:00	6,4	18/05/2020 10:10	9,4	18/05/2020 16:20	7,5
18/05/2020 4:10	6,5	18/05/2020 10:20	9,5	18/05/2020 16:30	7
18/05/2020 4:20	6,7	18/05/2020 10:30	10,5	18/05/2020 16:40	8,8
18/05/2020 4:30	6,1	18/05/2020 10:40	11,2	18/05/2020 16:50	7,4
18/05/2020 4:40	6,2	18/05/2020 10:50	9,4	18/05/2020 17:00	7,8
18/05/2020 4:50	6,7	18/05/2020 11:00	10,1	18/05/2020 17:10	8,5
18/05/2020 5:00	6,9	18/05/2020 11:10	9	18/05/2020 17:20	8,6

Fecha	Velocidad	Fecha	Velocidad	Fecha	Velocidad
18/05/2020 17:30	8,2	19/05/2020 3:40	2,1	19/05/2020 9:50	9,5
18/05/2020 17:40	6,9	19/05/2020 3:50	1,7	19/05/2020 10:00	10,2
18/05/2020 17:50	7,1	19/05/2020 4:00	1,9	19/05/2020 10:10	10,8
18/05/2020 18:00	8,4	19/05/2020 4:10	2,4	19/05/2020 10:20	8,9
18/05/2020 18:10	10	19/05/2020 4:20	1,8	19/05/2020 10:30	8,9
18/05/2020 18:20	9,9	19/05/2020 4:30	1,8	19/05/2020 10:40	9,9
18/05/2020 18:30	7,8	19/05/2020 4:40	1,3	19/05/2020 10:50	8,1
18/05/2020 18:40	8,5	19/05/2020 4:50	0,9	19/05/2020 11:00	8
18/05/2020 18:50	9	19/05/2020 5:00	1	19/05/2020 11:10	8,7
18/05/2020 19:00	10,9	19/05/2020 5:10	0,5	19/05/2020 11:20	9,9
18/05/2020 19:10	9,2	19/05/2020 5:20	1	19/05/2020 11:30	9,7
18/05/2020 19:20	9,5	19/05/2020 5:30	2	19/05/2020 11:40	9,6
18/05/2020 19:30	8,8	19/05/2020 5:40	1,8	19/05/2020 11:50	10,5
18/05/2020 19:40	8,8	19/05/2020 5:50	2	19/05/2020 12:00	9,6
18/05/2020 19:50	9,5	19/05/2020 6:00	2,4	19/05/2020 12:10	8,9
18/05/2020 20:00	9,8	19/05/2020 6:10	2,1	19/05/2020 12:20	8,3
19/05/2020 0:10	6	19/05/2020 6:20	2,5	19/05/2020 12:30	9,4
19/05/2020 0:20	5,4	19/05/2020 6:30	3	19/05/2020 12:40	7,6
19/05/2020 0:30	6,1	19/05/2020 6:40	5,9	19/05/2020 12:50	8,2
19/05/2020 0:40	5,6	19/05/2020 6:50	7,4	19/05/2020 13:00	9,9
19/05/2020 0:50	5,5	19/05/2020 7:00	8,3	19/05/2020 13:10	9,4
19/05/2020 1:00	6	19/05/2020 7:10	8,4	19/05/2020 13:20	10,1
19/05/2020 1:10	6,8	19/05/2020 7:20	8	19/05/2020 13:30	8,9
19/05/2020 1:20	7,2	19/05/2020 7:30	7,3	19/05/2020 13:40	9,7
19/05/2020 1:30	9,6	19/05/2020 7:40	7,1	19/05/2020 13:50	8,7
19/05/2020 1:40	8,5	19/05/2020 7:50	7,3	19/05/2020 14:00	9,2
19/05/2020 1:50	6,4	19/05/2020 8:00	7,8	19/05/2020 14:10	10,2
19/05/2020 2:00	5,3	19/05/2020 8:10	7,1	19/05/2020 14:20	10,3
19/05/2020 2:10	5,5	19/05/2020 8:20	8,3	19/05/2020 14:30	9,2
19/05/2020 2:20	4,8	19/05/2020 8:30	7,9	19/05/2020 14:40	9
19/05/2020 2:30	5,8	19/05/2020 8:40	9,1	19/05/2020 14:50	9
19/05/2020 2:40	5	19/05/2020 8:50	9,2	19/05/2020 15:00	7,4
19/05/2020 2:50	4,1	19/05/2020 9:00	8,6	19/05/2020 15:10	6,8
19/05/2020 3:00	3	19/05/2020 9:10	8,3	19/05/2020 15:20	7
19/05/2020 3:10	1,6	19/05/2020 9:20	7,7	19/05/2020 15:30	7,2
19/05/2020 3:20	1,6	19/05/2020 9:30	7,7	19/05/2020 15:40	6,1
19/05/2020 3:30	2,5	19/05/2020 9:40	10,1	19/05/2020 15:50	6,6

Fecha	Velocidad	Fecha	Velocidad	Fecha	Velocidad
19/05/2020 16:00	6,3	19/05/2020 22:10	1,8	20/05/2020 4:30	2
19/05/2020 16:10	7,7	19/05/2020 22:20	1,6	20/05/2020 4:40	1,2
19/05/2020 16:20	6,4	19/05/2020 22:30	0,8	20/05/2020 4:50	0,5
19/05/2020 16:30	5,8	19/05/2020 22:40	0,7	20/05/2020 5:00	1,1
19/05/2020 16:40	6,5	19/05/2020 22:50	0,8	20/05/2020 5:10	0,6
19/05/2020 16:50	6	19/05/2020 23:00	0,8	20/05/2020 5:20	1
19/05/2020 17:00	6,6	19/05/2020 23:10	0,5	20/05/2020 5:30	2,5
19/05/2020 17:10	5,9	19/05/2020 23:20	0,9	20/05/2020 5:40	2
19/05/2020 17:20	4,6	19/05/2020 23:30	1,1	20/05/2020 5:50	1,3
19/05/2020 17:30	4,5	19/05/2020 23:40	1,5	20/05/2020 6:00	0,9
19/05/2020 17:40	3,9	19/05/2020 23:50	1,6	20/05/2020 6:10	0,7
19/05/2020 17:50	1,5	20/05/2020 0:10	2,6	20/05/2020 6:20	1,1
19/05/2020 18:00	2,2	20/05/2020 0:20	2,8	20/05/2020 6:30	1,2
19/05/2020 18:10	2,4	20/05/2020 0:30	2,5	20/05/2020 6:40	0,7
19/05/2020 18:20	3,1	20/05/2020 0:40	1,8	20/05/2020 6:50	0,3
19/05/2020 18:30	4,7	20/05/2020 0:50	1,7	20/05/2020 7:00	1,1
19/05/2020 18:40	3,7	20/05/2020 1:00	1,4	20/05/2020 7:10	1,6
19/05/2020 18:50	3,9	20/05/2020 1:10	0,9	20/05/2020 7:20	1,5
19/05/2020 19:00	2,6	20/05/2020 1:20	0,5	20/05/2020 7:30	1
19/05/2020 19:10	3,1	20/05/2020 1:30	0,8	20/05/2020 7:40	0,6
19/05/2020 19:20	2,6	20/05/2020 1:40	1,4	20/05/2020 7:50	0,9
19/05/2020 19:30	2,5	20/05/2020 1:50	0,9	20/05/2020 8:00	2,8
19/05/2020 19:40	2,2	20/05/2020 2:00	0,5	20/05/2020 8:10	3,4
19/05/2020 19:50	2,2	20/05/2020 2:10	1,1	20/05/2020 8:20	3,9
19/05/2020 20:00	1,2	20/05/2020 2:20	1,7	20/05/2020 8:30	3,9
19/05/2020 20:10	2,2	20/05/2020 2:30	1,4	20/05/2020 8:40	3,6
19/05/2020 20:20	1,3	20/05/2020 2:40	2,8	20/05/2020 8:50	4,9
19/05/2020 20:30	1,9	20/05/2020 2:50	3	20/05/2020 9:00	7,8
19/05/2020 20:40	1,5	20/05/2020 3:00	2,4	20/05/2020 9:10	8,4
19/05/2020 20:50	1,4	20/05/2020 3:10	3,4	20/05/2020 9:20	8,6
19/05/2020 21:00	1,7	20/05/2020 3:20	2,5	20/05/2020 9:30	6,9
19/05/2020 21:10	1,4	20/05/2020 3:30	1,6	20/05/2020 9:40	7,4
19/05/2020 21:20	1,2	20/05/2020 3:40	1,1	20/05/2020 9:50	9,6
19/05/2020 21:30	1,3	20/05/2020 3:50	0,5	20/05/2020 10:00	8,9
19/05/2020 21:40	3	20/05/2020 4:00	1,1	20/05/2020 10:10	9,8
19/05/2020 21:50	1,5	20/05/2020 4:10	2,4	20/05/2020 10:20	9,5
19/05/2020 22:00	1,3	20/05/2020 4:20	2,8	20/05/2020 10:30	9,4

Fecha	Velocidad	Fecha	Velocidad	Fecha	Velocidad
20/05/2020 10:40	8,8	20/05/2020 16:50	5,9	20/05/2020 23:00	3,6
20/05/2020 10:50	8,6	20/05/2020 17:00	5	20/05/2020 23:10	4,6
20/05/2020 11:00	8	20/05/2020 17:10	4,7	20/05/2020 23:20	5,1
20/05/2020 11:10	9,7	20/05/2020 17:20	4,5	20/05/2020 23:30	5
20/05/2020 11:20	8,3	20/05/2020 17:30	4,9	20/05/2020 23:40	4,5
20/05/2020 11:30	8,7	20/05/2020 17:40	4,1	20/05/2020 23:50	4
20/05/2020 11:40	7,8	20/05/2020 17:50	5,1	21/05/2020 0:10	4,6
20/05/2020 11:50	7,3	20/05/2020 18:00	3,3	21/05/2020 0:20	4,4
20/05/2020 12:00	7,7	20/05/2020 18:10	3,4	21/05/2020 0:30	5,7
20/05/2020 12:10	7,1	20/05/2020 18:20	3,6	21/05/2020 0:40	6,4
20/05/2020 12:20	7,8	20/05/2020 18:30	2,3	21/05/2020 0:50	6
20/05/2020 12:30	7	20/05/2020 18:40	2,1	21/05/2020 1:00	6,9
20/05/2020 12:40	5	20/05/2020 18:50	2,4	21/05/2020 1:10	7
20/05/2020 12:50	5,6	20/05/2020 19:00	2,3	21/05/2020 1:20	7
20/05/2020 13:00	5,9	20/05/2020 19:10	2,2	21/05/2020 1:30	6,9
20/05/2020 13:10	6,2	20/05/2020 19:20	1,8	21/05/2020 1:40	6,5
20/05/2020 13:20	8,1	20/05/2020 19:30	1,3	21/05/2020 1:50	6
20/05/2020 13:30	5,4	20/05/2020 19:40	1,4	21/05/2020 2:00	5,8
20/05/2020 13:40	4,5	20/05/2020 19:50	1,3	21/05/2020 2:10	5,3
20/05/2020 13:50	7,6	20/05/2020 20:00	1,7	21/05/2020 2:20	4,8
20/05/2020 14:00	6,3	20/05/2020 20:10	2,2	21/05/2020 2:30	5,6
20/05/2020 14:10	6,5	20/05/2020 20:20	2	21/05/2020 2:40	5,4
20/05/2020 14:20	4,6	20/05/2020 20:30	1,2	21/05/2020 2:50	5,6
20/05/2020 14:30	3,3	20/05/2020 20:40	2,1	21/05/2020 3:00	6,6
20/05/2020 14:40	4,3	20/05/2020 20:50	1,7	21/05/2020 3:10	7
20/05/2020 14:50	4,4	20/05/2020 21:00	1,9	21/05/2020 3:20	6,3
20/05/2020 15:00	3,5	20/05/2020 21:10	2	21/05/2020 3:30	7
20/05/2020 15:10	5,5	20/05/2020 21:20	1,7	21/05/2020 3:40	6,9
20/05/2020 15:20	6,8	20/05/2020 21:30	1,2	21/05/2020 3:50	7,9
20/05/2020 15:30	5,9	20/05/2020 21:40	1,2	21/05/2020 4:00	7,8
20/05/2020 15:40	6,7	20/05/2020 21:50	1,6	21/05/2020 4:10	5,9
20/05/2020 15:50	6,9	20/05/2020 22:00	1,2	21/05/2020 4:20	6,1
20/05/2020 16:00	5,6	20/05/2020 22:10	2	21/05/2020 4:30	5,6
20/05/2020 16:10	6	20/05/2020 22:20	1,7	21/05/2020 4:40	4,7
20/05/2020 16:20	5,9	20/05/2020 22:30	1,7	21/05/2020 4:50	4,8
20/05/2020 16:30	6	20/05/2020 22:40	2,2	21/05/2020 5:00	4,4
20/05/2020 16:40	6,6	20/05/2020 22:50	3,2	21/05/2020 5:10	2,4

Fecha	Velocidad	Fecha	Velocidad	Fecha	Velocidad
21/05/2020 5:20	1,4	21/05/2020 11:30	9,2	21/05/2020 17:40	3,4
21/05/2020 5:30	1	21/05/2020 11:40	9,8	21/05/2020 17:50	3,5
21/05/2020 5:40	1,5	21/05/2020 11:50	10,2	21/05/2020 18:00	3,5
21/05/2020 5:50	2,3	21/05/2020 12:00	8,6	21/05/2020 18:10	2,7
21/05/2020 6:00	3,1	21/05/2020 12:10	8,3	21/05/2020 18:20	3
21/05/2020 6:10	2,7	21/05/2020 12:20	10,2	21/05/2020 18:30	2
21/05/2020 6:20	1,6	21/05/2020 12:30	9,1	21/05/2020 18:40	0,8
21/05/2020 6:30	1,3	21/05/2020 12:40	9,3	21/05/2020 18:50	2
21/05/2020 6:40	3,1	21/05/2020 12:50	8,3	21/05/2020 19:00	1,1
21/05/2020 6:50	1,9	21/05/2020 13:00	8,6	22/05/2020 23:10	1,6
21/05/2020 7:00	2,1	21/05/2020 13:10	9,6	22/05/2020 23:20	0,5
21/05/2020 7:10	1,6	21/05/2020 13:20	8,5	22/05/2020 23:30	1,4
21/05/2020 7:20	1,3	21/05/2020 13:30	9,6	22/05/2020 23:40	2,9
21/05/2020 7:30	1,3	21/05/2020 13:40	7,7	22/05/2020 23:50	2,7
21/05/2020 7:40	1,2	21/05/2020 13:50	8,7	23/05/2020 0:10	0,8
21/05/2020 7:50	1,2	21/05/2020 14:00	9	23/05/2020 0:20	0,5
21/05/2020 8:00	2,5	21/05/2020 14:10	8,1	23/05/2020 0:30	1
21/05/2020 8:10	2,8	21/05/2020 14:20	9,4	23/05/2020 0:40	0,6
21/05/2020 8:20	3,2	21/05/2020 14:30	8,3	23/05/2020 0:50	1,1
21/05/2020 8:30	3,3	21/05/2020 14:40	10	23/05/2020 1:00	0,5
21/05/2020 8:40	3	21/05/2020 14:50	9,7	23/05/2020 1:10	1,5
21/05/2020 8:50	3,9	21/05/2020 15:00	8,5	23/05/2020 1:20	1,7
21/05/2020 9:00	4,5	21/05/2020 15:10	6,3	23/05/2020 1:30	2,2
21/05/2020 9:10	7,5	21/05/2020 15:20	7,2	23/05/2020 1:40	2,1
21/05/2020 9:20	7,5	21/05/2020 15:30	7	23/05/2020 1:50	1,8
21/05/2020 9:30	8,4	21/05/2020 15:40	7	23/05/2020 2:00	0,7
21/05/2020 9:40	8,6	21/05/2020 15:50	5,5	23/05/2020 2:10	0,6
21/05/2020 9:50	8	21/05/2020 16:00	5,5	23/05/2020 2:20	0,9
21/05/2020 10:00	10,3	21/05/2020 16:10	7,4	23/05/2020 2:30	1,4
21/05/2020 10:10	9,7	21/05/2020 16:20	5,6	23/05/2020 2:40	0,9
21/05/2020 10:20	9,9	21/05/2020 16:30	4,6	23/05/2020 2:50	0,4
21/05/2020 10:30	11,3	21/05/2020 16:40	5	23/05/2020 3:00	0,9
21/05/2020 10:40	11,3	21/05/2020 16:50	4,5	23/05/2020 3:10	0,7
21/05/2020 10:50	9,7	21/05/2020 17:00	3,4	23/05/2020 3:20	1,1
21/05/2020 11:00	10	21/05/2020 17:10	2,6	23/05/2020 3:30	1,6
21/05/2020 11:10	9,3	21/05/2020 17:20	2,6	23/05/2020 3:40	1,7
21/05/2020 11:20	8,9	21/05/2020 17:30	4	23/05/2020 3:50	1,7

Fecha	Velocidad	Fecha	Velocidad	Fecha	Velocidad
23/05/2020 4:00	1,5	23/05/2020 10:10	12,2	23/05/2020 16:20	11,5
23/05/2020 4:10	1,3	23/05/2020 10:20	11,7	23/05/2020 16:30	12,2
23/05/2020 4:20	1,5	23/05/2020 10:30	9,2	23/05/2020 16:40	11,4
23/05/2020 4:30	1,9	23/05/2020 10:40	9,4	23/05/2020 16:50	11,4
23/05/2020 4:40	1	23/05/2020 10:50	12	23/05/2020 17:00	10,8
23/05/2020 4:50	0,4	23/05/2020 11:00	11	23/05/2020 17:10	10,4
23/05/2020 5:00	0,3	23/05/2020 11:10	12,8	23/05/2020 17:20	9,3
23/05/2020 5:10	0,9	23/05/2020 11:20	12,3	23/05/2020 17:30	8,9
23/05/2020 5:20	1,2	23/05/2020 11:30	10,2	23/05/2020 17:40	9,5
23/05/2020 5:30	1	23/05/2020 11:40	10,9	23/05/2020 17:50	9,4
23/05/2020 5:40	0,5	23/05/2020 11:50	12,4	23/05/2020 18:00	8,9
23/05/2020 5:50	0,9	23/05/2020 12:00	11,7	23/05/2020 18:10	7,4
23/05/2020 6:00	2,3	23/05/2020 12:10	11,1	23/05/2020 18:20	8,1
23/05/2020 6:10	2,8	23/05/2020 12:20	10,4	23/05/2020 18:30	8
23/05/2020 6:20	2,6	23/05/2020 12:30	10,6	23/05/2020 18:40	7,6
23/05/2020 6:30	2,7	23/05/2020 12:40	12,6	23/05/2020 18:50	8,2
23/05/2020 6:40	1,7	23/05/2020 12:50	11,2	23/05/2020 19:00	7,7
23/05/2020 6:50	1	23/05/2020 13:00	10,9	23/05/2020 19:10	6,7
23/05/2020 7:00	1,2	23/05/2020 13:10	10,8	23/05/2020 19:20	5,9
23/05/2020 7:10	2,5	23/05/2020 13:20	11,2	23/05/2020 19:30	5,8
23/05/2020 7:20	1,3	23/05/2020 13:30	11,3	23/05/2020 19:40	5,7
23/05/2020 7:30	1,8	23/05/2020 13:40	10,1	23/05/2020 19:50	5,6
23/05/2020 7:40	5,9	23/05/2020 13:50	9,9	23/05/2020 20:00	5,3
23/05/2020 7:50	7,5	23/05/2020 14:00	11,3	23/05/2020 20:10	6,1
23/05/2020 8:00	10,1	23/05/2020 14:10	11	23/05/2020 20:20	6,2
23/05/2020 8:10	9,4	23/05/2020 14:20	11,9	23/05/2020 20:30	6,2
23/05/2020 8:20	9,6	23/05/2020 14:30	12,7	23/05/2020 20:40	5,9
23/05/2020 8:30	8,9	23/05/2020 14:40	11,8	23/05/2020 20:50	5,6
23/05/2020 8:40	10,7	23/05/2020 14:50	11	23/05/2020 21:00	4,7
23/05/2020 8:50	9,8	23/05/2020 15:00	10,2	23/05/2020 23:10	7,5
23/05/2020 9:00	10,6	23/05/2020 15:10	10,8	23/05/2020 23:20	7,1
23/05/2020 9:10	11,6	23/05/2020 15:20	11	23/05/2020 23:30	7,1
23/05/2020 9:20	11,3	23/05/2020 15:30	11,4	23/05/2020 23:40	6,5
23/05/2020 9:30	11,6	23/05/2020 15:40	12,8	23/05/2020 23:50	6,9
23/05/2020 9:40	10,4	23/05/2020 15:50	11,8	24/05/2020 0:10	7,7
23/05/2020 9:50	11,8	23/05/2020 16:00	10,4	24/05/2020 0:20	7,3
23/05/2020 10:00	11,2	23/05/2020 16:10	10,7	24/05/2020 0:30	7,3

Fecha	Velocidad	Fecha	Velocidad	Fecha	Velocidad
24/05/2020 0:40	8,8	24/05/2020 6:50	6,8	24/05/2020 13:00	10,3
24/05/2020 0:50	8,8	24/05/2020 7:00	6,7	24/05/2020 13:10	10
24/05/2020 1:00	8,9	24/05/2020 7:10	7,8	24/05/2020 13:20	10
24/05/2020 1:10	10	24/05/2020 7:20	7,3	24/05/2020 13:30	10,8
24/05/2020 1:20	9,5	24/05/2020 7:30	8,4	24/05/2020 13:40	9,8
24/05/2020 1:30	10,3	24/05/2020 7:40	8,2	24/05/2020 13:50	9,1
24/05/2020 1:40	8,9	24/05/2020 7:50	8,8	24/05/2020 14:00	11,2
24/05/2020 1:50	8,2	24/05/2020 8:00	8,6	24/05/2020 14:10	10,1
24/05/2020 2:00	6,7	24/05/2020 8:10	9,7	24/05/2020 14:20	9,7
24/05/2020 2:10	6,4	24/05/2020 8:20	9,5	24/05/2020 14:30	11,1
24/05/2020 2:20	7,1	24/05/2020 8:30	8,6	24/05/2020 14:40	10,8
24/05/2020 2:30	7	24/05/2020 8:40	9,7	24/05/2020 14:50	9,2
24/05/2020 2:40	8,1	24/05/2020 8:50	9,4	24/05/2020 15:00	8,9
24/05/2020 2:50	7,5	24/05/2020 9:00	11,3	24/05/2020 15:10	9,1
24/05/2020 3:00	7,4	24/05/2020 9:10	10,1	24/05/2020 15:20	10,1
24/05/2020 3:10	6,3	24/05/2020 9:20	10,7	24/05/2020 15:30	10,1
24/05/2020 3:20	6,5	24/05/2020 9:30	10,9	24/05/2020 15:40	7,4
24/05/2020 3:30	7,5	24/05/2020 9:40	10,6	24/05/2020 15:50	8,3
24/05/2020 3:40	7,5	24/05/2020 9:50	10,8	24/05/2020 16:00	8,1
24/05/2020 3:50	8,1	24/05/2020 10:00	10,8	24/05/2020 16:10	9,5
24/05/2020 4:00	8,3	24/05/2020 10:10	10,8	24/05/2020 16:20	9,2
24/05/2020 4:10	7,4	24/05/2020 10:20	11,7	24/05/2020 16:30	8,2
24/05/2020 4:20	6,5	24/05/2020 10:30	10,1	24/05/2020 16:40	6,8
24/05/2020 4:30	7,2	24/05/2020 10:40	12	24/05/2020 16:50	7,2
24/05/2020 4:40	8,3	24/05/2020 10:50	11,7	24/05/2020 17:00	7,4
24/05/2020 4:50	7,3	24/05/2020 11:00	12,4	24/05/2020 17:10	7
24/05/2020 5:00	7,7	24/05/2020 11:10	12,2	24/05/2020 17:20	8,3
24/05/2020 5:10	8,1	24/05/2020 11:20	11,8	24/05/2020 17:30	8,3
24/05/2020 5:20	7,9	24/05/2020 11:30	11,7	24/05/2020 17:40	7,6
24/05/2020 5:30	7,2	24/05/2020 11:40	11	24/05/2020 17:50	8
24/05/2020 5:40	7,2	24/05/2020 11:50	10,3	24/05/2020 18:00	7,1
24/05/2020 5:50	5,7	24/05/2020 12:00	12	24/05/2020 18:10	6,9
24/05/2020 6:00	5,9	24/05/2020 12:10	12,4	24/05/2020 18:20	7,1
24/05/2020 6:10	6	24/05/2020 12:20	10,4	24/05/2020 18:30	6,3
24/05/2020 6:20	5,3	24/05/2020 12:30	11,6	24/05/2020 18:40	7,1
24/05/2020 6:30	6,1	24/05/2020 12:40	11,3	24/05/2020 18:50	6,1
24/05/2020 6:40	7,8	24/05/2020 12:50	9,3	24/05/2020 19:00	5,4

Fecha	Velocidad	Fecha	Velocidad	Fecha	Velocidad
24/05/2020 23:10	8,1	25/05/2020 5:30	6,4	25/05/2020 11:40	9,6
24/05/2020 23:20	7,9	25/05/2020 5:40	5,9	25/05/2020 11:50	8,1
24/05/2020 23:30	7,4	25/05/2020 5:50	6,5	25/05/2020 12:00	9,6
24/05/2020 23:40	8,1	25/05/2020 6:00	6,8	25/05/2020 12:10	10,7
24/05/2020 23:50	7,9	25/05/2020 6:10	6,3	25/05/2020 12:20	8,3
25/05/2020 0:10	8,3	25/05/2020 6:20	7,2	25/05/2020 12:30	9,6
25/05/2020 0:20	8,9	25/05/2020 6:30	7	25/05/2020 12:40	9,2
25/05/2020 0:30	8,6	25/05/2020 6:40	4,7	25/05/2020 12:50	10,1
25/05/2020 0:40	8,6	25/05/2020 6:50	5,6	25/05/2020 13:00	7,8
25/05/2020 0:50	7,4	25/05/2020 7:00	6,3	25/05/2020 13:10	8,4
25/05/2020 1:00	7	25/05/2020 7:10	6,4	25/05/2020 13:20	7,7
25/05/2020 1:10	8,1	25/05/2020 7:20	6,2	25/05/2020 13:30	9,6
25/05/2020 1:20	8,6	25/05/2020 7:30	6,5	25/05/2020 13:40	9,6
25/05/2020 1:30	7,5	25/05/2020 7:40	6,6	25/05/2020 13:50	10,1
25/05/2020 1:40	7,1	25/05/2020 7:50	6,5	25/05/2020 14:00	7,9
25/05/2020 1:50	6,4	25/05/2020 8:00	6,8	25/05/2020 14:10	7,7
25/05/2020 2:00	7,6	25/05/2020 8:10	6,2	25/05/2020 14:20	9,9
25/05/2020 2:10	8,3	25/05/2020 8:20	6,7	25/05/2020 14:30	9,1
25/05/2020 2:20	6,7	25/05/2020 8:30	6,9	25/05/2020 14:40	9,6
25/05/2020 2:30	6,2	25/05/2020 8:40	7,6	25/05/2020 14:50	8,6
25/05/2020 2:40	6,4	25/05/2020 8:50	7,7	25/05/2020 15:00	8,1
25/05/2020 2:50	5,5	25/05/2020 9:00	8	25/05/2020 15:10	8
25/05/2020 3:00	5,5	25/05/2020 9:10	8,9	25/05/2020 15:20	7,9
25/05/2020 3:10	6	25/05/2020 9:20	8,9	25/05/2020 15:30	7,9
25/05/2020 3:20	6,4	25/05/2020 9:30	9,5	25/05/2020 15:40	9,6
25/05/2020 3:30	5,6	25/05/2020 9:40	9,7	25/05/2020 15:50	8,7
25/05/2020 3:40	5	25/05/2020 9:50	7,7	25/05/2020 16:00	9,1
25/05/2020 3:50	5,5	25/05/2020 10:00	6,5	25/05/2020 16:10	8,3
25/05/2020 4:00	5,7	25/05/2020 10:10	8	25/05/2020 16:20	7
25/05/2020 4:10	5,4	25/05/2020 10:20	9,4	25/05/2020 16:30	5,5
25/05/2020 4:20	6,1	25/05/2020 10:30	8	25/05/2020 16:40	6,5
25/05/2020 4:30	5,2	25/05/2020 10:40	9,7	25/05/2020 16:50	4,9
25/05/2020 4:40	5,6	25/05/2020 10:50	10,1	25/05/2020 17:00	3,6
25/05/2020 4:50	6,5	25/05/2020 11:00	9,1	25/05/2020 17:10	3,7
25/05/2020 5:00	6,3	25/05/2020 11:10	8,9	25/05/2020 17:20	4
25/05/2020 5:10	6,2	25/05/2020 11:20	8,5	25/05/2020 17:30	2,4
25/05/2020 5:20	6,5	25/05/2020 11:30	9,7	25/05/2020 17:40	2,3

Fecha	Velocidad	Fecha	Velocidad	Fecha	Velocidad
25/05/2020 17:50	2,3	26/05/2020 1:10	8,7	26/05/2020 7:20	8,4
25/05/2020 18:00	2,8	26/05/2020 1:20	9	26/05/2020 7:30	7,6
25/05/2020 18:10	3	26/05/2020 1:30	8,2	26/05/2020 7:40	7,4
25/05/2020 18:20	2,9	26/05/2020 1:40	9	26/05/2020 7:50	8,4
25/05/2020 18:30	1,3	26/05/2020 1:50	9,4	26/05/2020 8:00	9,2
25/05/2020 18:40	2	26/05/2020 2:00	8,1	26/05/2020 8:10	9,4
25/05/2020 18:50	1	26/05/2020 2:10	9,8	26/05/2020 8:20	9,3
25/05/2020 19:00	2,1	26/05/2020 2:20	10,1	26/05/2020 8:30	10,2
25/05/2020 19:10	1,8	26/05/2020 2:30	9,1	26/05/2020 8:40	9,4
25/05/2020 19:20	3,4	26/05/2020 2:40	9,9	26/05/2020 8:50	10,3
25/05/2020 19:30	4,7	26/05/2020 2:50	10,1	26/05/2020 9:00	9,2
25/05/2020 19:40	6,7	26/05/2020 3:00	9,3	26/05/2020 9:10	9,6
25/05/2020 19:50	8,7	26/05/2020 3:10	9,7	26/05/2020 9:20	9,2
25/05/2020 20:00	7,9	26/05/2020 3:20	9,6	26/05/2020 9:30	9,1
25/05/2020 20:10	7,8	26/05/2020 3:30	9,4	26/05/2020 9:40	8
25/05/2020 20:20	7,8	26/05/2020 3:40	8	26/05/2020 9:50	7,4
25/05/2020 20:30	8,1	26/05/2020 3:50	7	26/05/2020 10:00	7,8
25/05/2020 20:40	8,3	26/05/2020 4:00	5,8	26/05/2020 10:10	8
25/05/2020 20:50	8,6	26/05/2020 4:10	5,9	26/05/2020 10:20	9,2
25/05/2020 21:00	6,5	26/05/2020 4:20	4,6	26/05/2020 10:30	8,1
25/05/2020 22:10	10,2	26/05/2020 4:30	4,3	26/05/2020 10:40	8,5
25/05/2020 22:20	11,3	26/05/2020 4:40	6,6	26/05/2020 10:50	8,2
25/05/2020 22:30	10,1	26/05/2020 4:50	7,2	26/05/2020 11:00	9,9
25/05/2020 22:40	9,9	26/05/2020 5:00	8,7	26/05/2020 11:10	9,2
25/05/2020 22:50	9,7	26/05/2020 5:10	9,3	26/05/2020 11:20	8,9
25/05/2020 23:00	8,7	26/05/2020 5:20	9,9	26/05/2020 11:30	7,7
25/05/2020 23:10	7,2	26/05/2020 5:30	8,2	26/05/2020 11:40	6,6
25/05/2020 23:20	6,4	26/05/2020 5:40	9,6	26/05/2020 11:50	8,3
25/05/2020 23:30	8,4	26/05/2020 5:50	9	26/05/2020 12:00	9,1
25/05/2020 23:40	7,2	26/05/2020 6:00	8,6	26/05/2020 12:10	7,8
25/05/2020 23:50	6,5	26/05/2020 6:10	9	26/05/2020 12:20	8
26/05/2020 0:10	9,2	26/05/2020 6:20	8,5	26/05/2020 12:30	9,1
26/05/2020 0:20	8,6	26/05/2020 6:30	7,4	26/05/2020 12:40	8,8
26/05/2020 0:30	8,7	26/05/2020 6:40	7,8	26/05/2020 12:50	9,6
26/05/2020 0:40	9,3	26/05/2020 6:50	6,9	26/05/2020 13:00	9,9
26/05/2020 0:50	9,1	26/05/2020 7:00	8	26/05/2020 13:10	9
26/05/2020 1:00	8,7	26/05/2020 7:10	7,7	26/05/2020 13:20	9

Fecha	Velocidad	Fecha	Velocidad	Fecha	Velocidad
26/05/2020 13:30	10,2	26/05/2020 19:40	10	27/05/2020 2:00	10,2
26/05/2020 13:40	9,9	26/05/2020 19:50	8,2	27/05/2020 2:10	9,4
26/05/2020 13:50	10,3	26/05/2020 20:00	9,1	27/05/2020 2:20	8,8
26/05/2020 14:00	9,9	26/05/2020 20:10	8,2	27/05/2020 2:30	9,8
26/05/2020 14:10	10,2	26/05/2020 20:20	8,6	27/05/2020 2:40	9,8
26/05/2020 14:20	10,1	26/05/2020 20:30	7,8	27/05/2020 2:50	10,5
26/05/2020 14:30	10,8	26/05/2020 20:40	8,5	27/05/2020 3:00	9,3
26/05/2020 14:40	9,9	26/05/2020 20:50	8,5	27/05/2020 3:10	9,2
26/05/2020 14:50	8	26/05/2020 21:00	8,3	27/05/2020 3:20	8,2
26/05/2020 15:00	7,8	26/05/2020 21:10	10	27/05/2020 3:30	9
26/05/2020 15:10	8,9	26/05/2020 21:20	11,7	27/05/2020 3:40	9,5
26/05/2020 15:20	7,1	26/05/2020 21:30	12,7	27/05/2020 3:50	8,8
26/05/2020 15:30	7,2	26/05/2020 21:40	11,1	27/05/2020 4:00	8,6
26/05/2020 15:40	6,9	26/05/2020 21:50	9,6	27/05/2020 23:10	7,1
26/05/2020 15:50	7,9	26/05/2020 22:00	9,1	27/05/2020 23:20	5,5
26/05/2020 16:00	6,9	26/05/2020 22:10	8,1	27/05/2020 23:30	7,8
26/05/2020 16:10	8,5	26/05/2020 22:20	9	27/05/2020 23:40	7,3
26/05/2020 16:20	8	26/05/2020 22:30	11	27/05/2020 23:50	8
26/05/2020 16:30	7,8	26/05/2020 22:40	13	28/05/2020 0:10	7,9
26/05/2020 16:40	8,9	26/05/2020 22:50	9	28/05/2020 0:20	8,5
26/05/2020 16:50	8,2	26/05/2020 23:00	8,1	28/05/2020 0:30	8,4
26/05/2020 17:00	11	26/05/2020 23:10	6,2	28/05/2020 0:40	8,5
26/05/2020 17:10	10,8	26/05/2020 23:20	6,5	28/05/2020 0:50	8,1
26/05/2020 17:20	8,7	26/05/2020 23:30	6,6	28/05/2020 1:00	6,9
26/05/2020 17:30	8,1	26/05/2020 23:40	6,7	28/05/2020 1:10	7,2
26/05/2020 17:40	8,7	26/05/2020 23:50	8,3	28/05/2020 1:20	7,7
26/05/2020 17:50	8,9	27/05/2020 0:10	8,9	28/05/2020 1:30	7
26/05/2020 18:00	10,2	27/05/2020 0:20	9,4	28/05/2020 1:40	6,7
26/05/2020 18:10	11,2	27/05/2020 0:30	10,9	28/05/2020 1:50	8,3
26/05/2020 18:20	9	27/05/2020 0:40	10,9	28/05/2020 2:00	8,7
26/05/2020 18:30	9,4	27/05/2020 0:50	11,6	28/05/2020 2:10	7,9
26/05/2020 18:40	8,3	27/05/2020 1:00	11,2	28/05/2020 2:20	7,7
26/05/2020 18:50	8,9	27/05/2020 1:10	11,7	28/05/2020 2:30	8,9
26/05/2020 19:00	9,6	27/05/2020 1:20	11,2	28/05/2020 2:40	7,3
26/05/2020 19:10	8,4	27/05/2020 1:30	11,4	28/05/2020 2:50	7
26/05/2020 19:20	7,7	27/05/2020 1:40	12,3	28/05/2020 3:00	5,7
26/05/2020 19:30	10,7	27/05/2020 1:50	10,7	28/05/2020 3:10	5,5

Fecha	Velocidad	Fecha	Velocidad	Fecha	Velocidad
28/05/2020 3:20	6,2	28/05/2020 22:30	3,1	29/05/2020 4:50	2,3
28/05/2020 3:30	5,5	28/05/2020 22:40	2,6	29/05/2020 5:00	2,1
28/05/2020 3:40	5,4	28/05/2020 22:50	2,8	29/05/2020 5:10	0,8
28/05/2020 3:50	4,1	28/05/2020 23:00	3	29/05/2020 5:20	1
28/05/2020 4:00	4,1	28/05/2020 23:10	3	29/05/2020 5:30	0,9
28/05/2020 17:10	5,8	28/05/2020 23:20	3,2	29/05/2020 5:40	1,1
28/05/2020 17:20	5,8	28/05/2020 23:30	3,7	29/05/2020 5:50	1,1
28/05/2020 17:30	6,4	28/05/2020 23:40	4	29/05/2020 6:00	1,5
28/05/2020 17:40	6,7	28/05/2020 23:50	3,6	29/05/2020 6:10	1,7
28/05/2020 17:50	7,2	29/05/2020 0:10	2	29/05/2020 6:20	1
28/05/2020 18:00	7,7	29/05/2020 0:20	1,7	29/05/2020 6:30	1,2
28/05/2020 18:10	6,4	29/05/2020 0:30	1,6	29/05/2020 6:40	1,2
28/05/2020 18:20	4,6	29/05/2020 0:40	1,3	29/05/2020 6:50	1,4
28/05/2020 18:30	3,6	29/05/2020 0:50	1,4	29/05/2020 7:00	1,8
28/05/2020 18:40	3,8	29/05/2020 1:00	1,1	29/05/2020 7:10	3,1
28/05/2020 18:50	3,7	29/05/2020 1:10	0,8	29/05/2020 7:20	1,7
28/05/2020 19:00	3,5	29/05/2020 1:20	0,8	29/05/2020 7:30	1,4
28/05/2020 19:10	4,8	29/05/2020 1:30	0,8	29/05/2020 7:40	2,7
28/05/2020 19:20	4	29/05/2020 1:40	0,9	29/05/2020 7:50	3,9
28/05/2020 19:30	3,7	29/05/2020 1:50	0,9	29/05/2020 8:00	3,1
28/05/2020 19:40	2,3	29/05/2020 2:00	1,1	29/05/2020 8:10	1,4
28/05/2020 19:50	2	29/05/2020 2:10	1,1	29/05/2020 8:20	2,9
28/05/2020 20:00	1,2	29/05/2020 2:20	1,5	29/05/2020 8:30	3,2
28/05/2020 20:10	1,9	29/05/2020 2:30	1,9	29/05/2020 8:40	4,2
28/05/2020 20:20	2,4	29/05/2020 2:40	1,5	29/05/2020 8:50	7,5
28/05/2020 20:30	2	29/05/2020 2:50	1,2	29/05/2020 9:00	9,9
28/05/2020 20:40	1,8	29/05/2020 3:00	1,6	29/05/2020 9:10	10,1
28/05/2020 20:50	1,2	29/05/2020 3:10	1,8	29/05/2020 9:20	9,6
28/05/2020 21:00	1	29/05/2020 3:20	1,3	29/05/2020 9:30	8,4
28/05/2020 21:10	1,2	29/05/2020 3:30	1,2	29/05/2020 9:40	8,8
28/05/2020 21:20	1,1	29/05/2020 3:40	1,5	29/05/2020 9:50	9,1
28/05/2020 21:30	1,7	29/05/2020 3:50	1,2	29/05/2020 10:00	6,8
28/05/2020 21:40	2,8	29/05/2020 4:00	1,3	29/05/2020 10:10	9,7
28/05/2020 21:50	3,4	29/05/2020 4:10	1,3	29/05/2020 10:20	9
28/05/2020 22:00	2,8	29/05/2020 4:20	1,3	29/05/2020 10:30	8,7
28/05/2020 22:10	3,3	29/05/2020 4:30	2	29/05/2020 10:40	9,9
28/05/2020 22:20	3,5	29/05/2020 4:40	1,7	29/05/2020 10:50	9,4

Fecha	Velocidad	Fecha	Velocidad	Fecha	Velocidad
29/05/2020 11:00	9,3	29/05/2020 17:20	4	29/05/2020 23:30	7,6
29/05/2020 11:10	8,6	29/05/2020 17:30	3,3	29/05/2020 23:40	7,1
29/05/2020 11:20	10,5	29/05/2020 17:40	4,1	29/05/2020 23:50	6,8
29/05/2020 11:30	9,6	29/05/2020 17:50	4,2	30/05/2020 0:10	6,4
29/05/2020 11:40	9,9	29/05/2020 18:00	4,1	30/05/2020 0:20	6,3
29/05/2020 11:50	9,5	29/05/2020 18:10	3,9	30/05/2020 0:30	6,7
29/05/2020 12:00	8,5	29/05/2020 18:20	4,4	30/05/2020 0:40	7,3
29/05/2020 12:10	9,5	29/05/2020 18:30	4,2	30/05/2020 0:50	7,7
29/05/2020 12:20	8,8	29/05/2020 18:40	2,8	30/05/2020 1:00	7,2
29/05/2020 12:30	8,3	29/05/2020 18:50	2,8	30/05/2020 23:10	1,7
29/05/2020 12:40	10	29/05/2020 19:00	2,4	30/05/2020 23:20	1,8
29/05/2020 12:50	10,6	29/05/2020 19:10	2,8	30/05/2020 23:30	1,4
29/05/2020 13:00	8,9	29/05/2020 19:20	3	30/05/2020 23:40	0,9
29/05/2020 13:10	9,4	29/05/2020 19:30	4	30/05/2020 23:50	0,8
29/05/2020 13:20	8	29/05/2020 19:40	4	31/05/2020 0:10	0,7
29/05/2020 13:30	6,7	29/05/2020 19:50	4,6	31/05/2020 0:20	0,3
29/05/2020 13:40	7,9	29/05/2020 20:00	3,6	31/05/2020 0:30	0,7
29/05/2020 13:50	9	29/05/2020 20:10	4,8	31/05/2020 0:40	1,3
29/05/2020 14:00	6,9	29/05/2020 20:20	3,8	31/05/2020 0:50	1,4
29/05/2020 14:10	9,1	29/05/2020 20:30	3,9	31/05/2020 1:00	1,1
29/05/2020 14:20	7,9	29/05/2020 20:40	4,5	31/05/2020 1:10	1,1
29/05/2020 14:30	7,1	29/05/2020 20:50	5,7	31/05/2020 1:20	0,9
29/05/2020 14:40	5,5	29/05/2020 21:00	5,8	31/05/2020 1:30	0,9
29/05/2020 14:50	7,1	29/05/2020 21:10	5,3	31/05/2020 1:40	1,1
29/05/2020 15:00	4,9	29/05/2020 21:20	6,2	31/05/2020 1:50	0,7
29/05/2020 15:10	3,6	29/05/2020 21:30	5,7	31/05/2020 2:00	0,3
29/05/2020 15:20	4,1	29/05/2020 21:40	5,3	31/05/2020 2:10	1,1
29/05/2020 15:30	4,9	29/05/2020 21:50	5,8	31/05/2020 2:20	2,2
29/05/2020 15:40	5,2	29/05/2020 22:00	5,2	31/05/2020 2:30	1,9
29/05/2020 15:50	3,9	29/05/2020 22:10	5,3	31/05/2020 2:40	1,5
29/05/2020 16:00	3,9	29/05/2020 22:20	5,8	31/05/2020 2:50	1,2
29/05/2020 16:20	3,8	29/05/2020 22:30	6,6	31/05/2020 3:00	0,4
29/05/2020 16:30	2,7	29/05/2020 22:40	5,9	31/05/2020 21:10	2,2
29/05/2020 16:40	2,3	29/05/2020 22:50	6,9	31/05/2020 21:20	2
29/05/2020 16:50	2,8	29/05/2020 23:00	6,3	31/05/2020 21:30	1,7
29/05/2020 17:00	1,5	29/05/2020 23:10	5,8	31/05/2020 21:40	1,5
29/05/2020 17:10	2,1	29/05/2020 23:20	6,9	31/05/2020 21:50	1,5

Fecha	Velocidad	Fecha	Velocidad	Fecha	Velocidad
31/05/2020 22:00	1,5	31/05/2020 22:30	0,8	31/05/2020 23:00	0,3
31/05/2020 22:10	0,9	31/05/2020 22:40	1		
31/05/2020 22:20	0,5	31/05/2020 22:50	0,7		

Fecha	Velocidad	Fecha	Velocidad	Fecha	Velocidad
1/06/2020 0:10	0,7	1/06/2020 6:20	1,3	1/06/2020 12:40	4,5
1/06/2020 0:20	1	1/06/2020 6:30	1,1	1/06/2020 12:50	5,1
1/06/2020 0:30	1,6	1/06/2020 6:40	0,9	1/06/2020 13:00	5
1/06/2020 0:40	1,4	1/06/2020 6:50	1,3	1/06/2020 13:10	4,2
1/06/2020 0:50	1,5	1/06/2020 7:10	1,3	1/06/2020 13:20	4,7
1/06/2020 1:00	2,2	1/06/2020 7:20	1,4	1/06/2020 13:30	4,7
1/06/2020 1:10	1,7	1/06/2020 7:30	1,3	1/06/2020 13:40	4,9
1/06/2020 1:20	1,7	1/06/2020 7:40	1,3	1/06/2020 13:50	5
1/06/2020 1:30	1,6	1/06/2020 7:50	2,4	1/06/2020 14:00	4,8
1/06/2020 1:40	1,5	1/06/2020 8:00	2	1/06/2020 14:10	5,5
1/06/2020 1:50	1,1	1/06/2020 8:10	2,3	1/06/2020 14:20	4,9
1/06/2020 2:00	0,8	1/06/2020 8:20	1,7	1/06/2020 14:30	5,1
1/06/2020 2:10	0,6	1/06/2020 8:30	2	1/06/2020 14:40	5,3
1/06/2020 2:20	1,1	1/06/2020 8:40	2,2	1/06/2020 14:50	5,5
1/06/2020 2:30	0,7	1/06/2020 8:50	2	1/06/2020 15:00	6,3
1/06/2020 2:40	2,2	1/06/2020 9:00	1,8	1/06/2020 15:10	5,5
1/06/2020 2:50	1,9	1/06/2020 9:10	1,9	1/06/2020 15:20	5,6
1/06/2020 3:00	1,6	1/06/2020 9:20	1,5	1/06/2020 15:40	6,1
1/06/2020 3:10	1,2	1/06/2020 9:30	1,6	1/06/2020 15:50	4,9
1/06/2020 3:20	0,8	1/06/2020 9:40	1,4	1/06/2020 16:00	5
1/06/2020 3:30	1,3	1/06/2020 9:50	1,5	1/06/2020 16:10	4,9
1/06/2020 3:40	0,8	1/06/2020 10:00	1	1/06/2020 16:20	4,1
1/06/2020 3:50	1,6	1/06/2020 10:10	2	1/06/2020 16:30	4,6
1/06/2020 4:00	1,1	1/06/2020 10:20	1,4	1/06/2020 16:40	4,6
1/06/2020 4:10	0,8	1/06/2020 10:30	1,5	1/06/2020 16:50	4,4
1/06/2020 4:20	1,5	1/06/2020 10:40	2,4	1/06/2020 17:00	4
1/06/2020 4:30	1	1/06/2020 10:50	4,4	1/06/2020 17:10	2,8
1/06/2020 4:40	2,5	1/06/2020 11:00	3,3	1/06/2020 17:20	3
1/06/2020 4:50	2	1/06/2020 11:10	3	1/06/2020 17:30	5,8
1/06/2020 5:00	1,6	1/06/2020 11:20	3,8	1/06/2020 17:40	3,4
1/06/2020 5:10	1,5	1/06/2020 11:30	3,6	1/06/2020 18:00	2,5
1/06/2020 5:20	1,4	1/06/2020 11:40	3,8	1/06/2020 18:10	1,3
1/06/2020 5:30	1	1/06/2020 11:50	3,5	1/06/2020 18:20	1,5
1/06/2020 5:40	0,3	1/06/2020 12:00	4,5	1/06/2020 18:30	3,1
1/06/2020 5:50	0,4	1/06/2020 12:10	4,3	1/06/2020 18:40	3,7
1/06/2020 6:00	1,1	1/06/2020 12:20	4,8	1/06/2020 18:50	3,4
1/06/2020 6:10	1,6	1/06/2020 12:30	4,6	1/06/2020 19:00	2,7

Fecha	Velocidad	Fecha	Velocidad	Fecha	Velocidad
1/06/2020 19:10	2,2	3/06/2020 0:30	0,9	3/06/2020 6:40	1,3
1/06/2020 19:20	2,1	3/06/2020 0:40	1,8	3/06/2020 6:50	1,8
1/06/2020 19:30	1,2	3/06/2020 0:50	1,6	3/06/2020 7:00	2,1
1/06/2020 19:40	0,6	3/06/2020 1:00	1,7	3/06/2020 7:10	3
1/06/2020 19:50	1,8	3/06/2020 1:10	1,7	3/06/2020 7:20	2,6
1/06/2020 20:00	2,1	3/06/2020 1:20	2,3	3/06/2020 7:30	2,7
1/06/2020 20:10	2	3/06/2020 1:30	2,2	3/06/2020 7:40	2,5
1/06/2020 20:20	2	3/06/2020 1:40	2,3	3/06/2020 7:50	2
1/06/2020 20:30	2,2	3/06/2020 1:50	2,8	3/06/2020 8:00	2
1/06/2020 20:40	1,8	3/06/2020 2:00	1,5	3/06/2020 8:10	2
1/06/2020 20:50	1,9	3/06/2020 2:10	1,7	3/06/2020 8:20	2,1
1/06/2020 21:00	0,8	3/06/2020 2:20	2	3/06/2020 8:30	2,6
1/06/2020 21:10	0,8	3/06/2020 2:30	1,1	3/06/2020 8:40	2,6
1/06/2020 21:20	2	3/06/2020 2:40	0,8	3/06/2020 8:50	2,9
1/06/2020 21:30	2,3	3/06/2020 2:50	1,4	3/06/2020 9:00	3,2
1/06/2020 21:40	1,2	3/06/2020 3:00	1,4	3/06/2020 9:10	2,6
1/06/2020 21:50	1,3	3/06/2020 3:10	1,1	3/06/2020 9:20	2,6
1/06/2020 22:00	1,9	3/06/2020 3:20	1,4	3/06/2020 9:30	2,9
2/06/2020 21:10	2,7	3/06/2020 3:30	2,4	3/06/2020 9:40	2,6
2/06/2020 21:20	2,8	3/06/2020 3:40	2	3/06/2020 9:50	3,1
2/06/2020 21:30	2,2	3/06/2020 3:50	1,2	3/06/2020 10:00	4,1
2/06/2020 21:40	2	3/06/2020 4:00	1,3	3/06/2020 10:10	4,1
2/06/2020 21:50	2	3/06/2020 4:10	1,2	3/06/2020 10:20	3,9
2/06/2020 22:00	3,2	3/06/2020 4:20	1,4	3/06/2020 10:30	3,7
2/06/2020 22:10	3	3/06/2020 4:30	1,4	3/06/2020 10:40	2,6
2/06/2020 22:20	3,5	3/06/2020 4:40	0,7	3/06/2020 10:50	3,1
2/06/2020 22:30	2,8	3/06/2020 4:50	0,7	3/06/2020 11:00	2,3
2/06/2020 22:40	2,8	3/06/2020 5:00	1,2	3/06/2020 11:10	2,6
2/06/2020 22:50	3,2	3/06/2020 5:10	0,5	3/06/2020 11:20	3,8
2/06/2020 23:00	2	3/06/2020 5:20	0,8	3/06/2020 11:30	4,4
2/06/2020 23:10	2	3/06/2020 5:30	0,4	3/06/2020 11:40	4,2
2/06/2020 23:20	1,8	3/06/2020 5:40	0,5	3/06/2020 11:50	4
2/06/2020 23:30	1,6	3/06/2020 5:50	0,5	3/06/2020 12:00	3,9
2/06/2020 23:40	2,1	3/06/2020 6:00	0,9	3/06/2020 12:10	3,4
2/06/2020 23:50	2,6	3/06/2020 6:10	1,5	3/06/2020 12:20	4,7
3/06/2020 0:10	1,3	3/06/2020 6:20	0,5	3/06/2020 12:30	4,1
3/06/2020 0:20	1,8	3/06/2020 6:30	0,8	3/06/2020 12:40	3,3

Fecha	Velocidad	Fecha	Velocidad	Fecha	Velocidad
3/06/2020 12:50	4,6	4/06/2020 5:40	5,8	4/06/2020 11:50	10,6
3/06/2020 13:00	4,9	4/06/2020 5:50	5	4/06/2020 12:00	9,2
3/06/2020 13:10	5,1	4/06/2020 6:00	4,7	4/06/2020 12:10	9,5
3/06/2020 13:20	6,1	4/06/2020 6:10	1,9	4/06/2020 12:20	10
3/06/2020 13:30	5,8	4/06/2020 6:20	2,2	4/06/2020 12:30	9,5
3/06/2020 13:40	5,2	4/06/2020 6:30	1,1	4/06/2020 12:40	8,4
3/06/2020 13:50	4,8	4/06/2020 6:40	1	4/06/2020 12:50	9,5
3/06/2020 14:00	5,8	4/06/2020 6:50	2	4/06/2020 13:00	9,7
3/06/2020 14:10	5,8	4/06/2020 7:00	2,5	4/06/2020 13:10	8,4
3/06/2020 14:20	5,9	4/06/2020 7:10	1,6	4/06/2020 13:20	8,1
3/06/2020 14:30	5,5	4/06/2020 7:20	2,5	4/06/2020 13:30	7,4
3/06/2020 14:40	5,1	4/06/2020 7:30	3,1	4/06/2020 13:40	7,2
3/06/2020 14:50	4,6	4/06/2020 7:40	3	4/06/2020 13:50	6,4
3/06/2020 15:00	4,8	4/06/2020 7:50	2,7	4/06/2020 14:00	8,4
3/06/2020 15:10	4,9	4/06/2020 8:00	2,9	4/06/2020 14:10	8,5
3/06/2020 15:20	6,3	4/06/2020 8:10	2,8	4/06/2020 14:20	8
3/06/2020 15:30	6,5	4/06/2020 8:20	1,8	4/06/2020 14:30	8,3
3/06/2020 15:40	6,4	4/06/2020 8:30	1,7	4/06/2020 14:40	7,8
3/06/2020 15:50	5,9	4/06/2020 8:40	2,3	4/06/2020 14:50	8,4
3/06/2020 16:00	5,6	4/06/2020 8:50	7,3	4/06/2020 15:00	8,4
4/06/2020 2:50	5,1	4/06/2020 9:00	6,9	4/06/2020 15:10	7,6
4/06/2020 3:00	6	4/06/2020 9:10	8,1	4/06/2020 15:20	8,2
4/06/2020 3:10	6,2	4/06/2020 9:20	7,5	4/06/2020 15:30	10,3
4/06/2020 3:20	5,2	4/06/2020 9:30	7,7	4/06/2020 15:40	9
4/06/2020 3:30	5,5	4/06/2020 9:40	9	4/06/2020 15:50	9,7
4/06/2020 3:40	6,2	4/06/2020 9:50	8,5	4/06/2020 16:00	8,5
4/06/2020 3:50	6,5	4/06/2020 10:00	9,9	4/06/2020 16:10	8,5
4/06/2020 4:00	6,2	4/06/2020 10:10	9,9	4/06/2020 16:20	9,1
4/06/2020 4:10	5,7	4/06/2020 10:20	10,7	4/06/2020 16:30	10,4
4/06/2020 4:20	6	4/06/2020 10:30	9,6	4/06/2020 16:40	7,7
4/06/2020 4:30	5,5	4/06/2020 10:40	9,4	4/06/2020 16:50	7,4
4/06/2020 4:40	5,5	4/06/2020 10:50	8,8	4/06/2020 17:00	7,9
4/06/2020 4:50	6,6	4/06/2020 11:00	8,8	4/06/2020 17:10	9,6
4/06/2020 5:00	5,9	4/06/2020 11:10	8	4/06/2020 17:20	11,2
4/06/2020 5:10	5,8	4/06/2020 11:20	9,2	4/06/2020 17:30	9,4
4/06/2020 5:20	5,2	4/06/2020 11:30	8,2	4/06/2020 17:40	9,1
4/06/2020 5:30	4,9	4/06/2020 11:40	8,1	4/06/2020 17:50	8,8

Fecha	Velocidad	Fecha	Velocidad	Fecha	Velocidad
4/06/2020 18:00	7,9	5/06/2020 10:50	10,8	5/06/2020 17:00	4,1
4/06/2020 18:10	6,7	5/06/2020 11:00	10	5/06/2020 23:10	5,3
4/06/2020 18:20	6,3	5/06/2020 11:10	9,5	5/06/2020 23:20	4,9
4/06/2020 18:30	6,9	5/06/2020 11:20	10,4	5/06/2020 23:30	5,5
4/06/2020 18:40	6,2	5/06/2020 11:30	9,7	5/06/2020 23:40	5,9
4/06/2020 18:50	6,2	5/06/2020 11:40	9,8	5/06/2020 23:50	4,6
4/06/2020 19:00	5,6	5/06/2020 11:50	9,3	6/06/2020 0:10	5,9
4/06/2020 19:10	4,3	5/06/2020 12:00	10,1	6/06/2020 0:20	6,9
4/06/2020 19:20	4,5	5/06/2020 12:10	8,9	6/06/2020 0:30	7,1
4/06/2020 19:30	5,2	5/06/2020 12:20	9,6	6/06/2020 0:40	6,2
4/06/2020 19:40	5,4	5/06/2020 12:30	10,5	6/06/2020 0:50	6,3
4/06/2020 19:50	6,3	5/06/2020 12:40	9,1	6/06/2020 1:00	6,1
4/06/2020 20:00	6,4	5/06/2020 12:50	8,6	6/06/2020 1:10	6,5
4/06/2020 20:10	6,2	5/06/2020 13:00	10,3	6/06/2020 1:20	5,4
4/06/2020 20:20	5,1	5/06/2020 13:10	8,7	6/06/2020 1:30	4,8
4/06/2020 20:30	5,7	5/06/2020 13:20	10,3	6/06/2020 1:40	5,5
4/06/2020 20:40	4,1	5/06/2020 13:30	7,8	6/06/2020 1:50	6,3
4/06/2020 20:50	6,2	5/06/2020 13:40	7,4	6/06/2020 2:00	6,2
4/06/2020 21:00	6,6	5/06/2020 13:50	7,1	6/06/2020 2:10	6,4
5/06/2020 7:50	2,9	5/06/2020 14:00	7	6/06/2020 2:20	5,6
5/06/2020 8:00	2	5/06/2020 14:10	6,1	6/06/2020 2:30	5,2
5/06/2020 8:10	2,3	5/06/2020 14:20	6,2	6/06/2020 2:40	5,4
5/06/2020 8:20	5,5	5/06/2020 14:30	3,7	6/06/2020 2:50	5,3
5/06/2020 8:30	5,9	5/06/2020 14:40	4,6	6/06/2020 3:00	4,6
5/06/2020 8:40	8,1	5/06/2020 14:50	3,3	6/06/2020 3:10	5,7
5/06/2020 8:50	10	5/06/2020 15:00	2,6	6/06/2020 3:20	6,7
5/06/2020 9:00	8,9	5/06/2020 15:10	3,6	6/06/2020 3:30	7,3
5/06/2020 9:10	9,6	5/06/2020 15:20	3,7	6/06/2020 3:40	4,6
5/06/2020 9:20	8,4	5/06/2020 15:30	3,1	6/06/2020 3:50	6,5
5/06/2020 9:30	9,7	5/06/2020 15:40	2,5	6/06/2020 4:00	6,1
5/06/2020 9:40	11,1	5/06/2020 15:50	3,9	6/06/2020 4:10	3,6
5/06/2020 9:50	11,5	5/06/2020 16:00	3,4	6/06/2020 4:20	2,5
5/06/2020 10:00	8,5	5/06/2020 16:10	3,7	6/06/2020 4:30	4,5
5/06/2020 10:10	9,9	5/06/2020 16:20	4,8	6/06/2020 4:40	5,6
5/06/2020 10:20	10	5/06/2020 16:30	5	6/06/2020 4:50	6,6
5/06/2020 10:30	9,3	5/06/2020 16:40	4	6/06/2020 5:00	7,8
5/06/2020 10:40	8,4	5/06/2020 16:50	5,1	6/06/2020 5:10	8,9

Fecha	Velocidad	Fecha	Velocidad	Fecha	Velocidad
6/06/2020 5:20	7,6	6/06/2020 11:30	9,4	6/06/2020 17:40	9,3
6/06/2020 5:30	8	6/06/2020 11:40	11,9	6/06/2020 17:50	10
6/06/2020 5:40	7,5	6/06/2020 11:50	10,7	6/06/2020 18:00	8,3
6/06/2020 5:50	6,2	6/06/2020 12:00	11	6/06/2020 18:10	8
6/06/2020 6:00	6,2	6/06/2020 12:10	11,5	6/06/2020 18:20	7,4
6/06/2020 6:10	5,4	6/06/2020 12:20	11,2	6/06/2020 18:30	6,7
6/06/2020 6:20	4,5	6/06/2020 12:30	10,8	6/06/2020 18:40	6,6
6/06/2020 6:30	4,6	6/06/2020 12:40	12,7	6/06/2020 18:50	5,4
6/06/2020 6:40	3,2	6/06/2020 12:50	12	6/06/2020 19:00	4,8
6/06/2020 6:50	2,9	6/06/2020 13:00	10,8	6/06/2020 19:10	5,1
6/06/2020 7:00	3,1	6/06/2020 13:10	11,1	6/06/2020 19:20	5,9
6/06/2020 7:10	3,7	6/06/2020 13:20	10,1	6/06/2020 19:30	5,2
6/06/2020 7:20	2,8	6/06/2020 13:30	10,1	6/06/2020 19:40	4,2
6/06/2020 7:30	2,1	6/06/2020 13:40	10,2	6/06/2020 19:50	5,1
6/06/2020 7:40	2,1	6/06/2020 13:50	8,1	6/06/2020 20:00	5,5
6/06/2020 7:50	6,8	6/06/2020 14:00	8,3	6/06/2020 20:10	6,3
6/06/2020 8:00	8,3	6/06/2020 14:10	8,6	6/06/2020 20:20	5,6
6/06/2020 8:10	7,5	6/06/2020 14:20	7,7	6/06/2020 20:30	4,7
6/06/2020 8:20	8	6/06/2020 14:30	8,7	6/06/2020 20:40	4,2
6/06/2020 8:30	6,7	6/06/2020 14:40	8,6	6/06/2020 20:50	4,3
6/06/2020 8:40	5,6	6/06/2020 14:50	8,9	6/06/2020 21:00	4,4
6/06/2020 8:50	5,5	6/06/2020 15:00	9,7	6/06/2020 21:10	6,1
6/06/2020 9:00	7,7	6/06/2020 15:10	11,3	6/06/2020 21:20	6,1
6/06/2020 9:10	7,6	6/06/2020 15:20	10,2	6/06/2020 21:30	7,8
6/06/2020 9:20	7,5	6/06/2020 15:30	9	6/06/2020 21:40	8,1
6/06/2020 9:30	6,5	6/06/2020 15:40	7,5	6/06/2020 21:50	10,3
6/06/2020 9:40	8,6	6/06/2020 15:50	9	6/06/2020 22:00	8
6/06/2020 9:50	8	6/06/2020 16:00	7,9	6/06/2020 22:10	8,1
6/06/2020 10:00	9,2	6/06/2020 16:10	9,5	6/06/2020 22:20	8,9
6/06/2020 10:10	8,8	6/06/2020 16:20	9,4	6/06/2020 22:30	8,5
6/06/2020 10:20	9,6	6/06/2020 16:30	10,5	6/06/2020 22:40	8,2
6/06/2020 10:30	9,5	6/06/2020 16:40	8,6	6/06/2020 22:50	7,8
6/06/2020 10:40	8,3	6/06/2020 16:50	8	6/06/2020 23:00	7
6/06/2020 10:50	8,3	6/06/2020 17:00	8,7	6/06/2020 23:10	8
6/06/2020 11:00	9,2	6/06/2020 17:10	9,9	6/06/2020 23:20	7,1
6/06/2020 11:10	9,1	6/06/2020 17:20	10	6/06/2020 23:30	6,6
6/06/2020 11:20	9,4	6/06/2020 17:30	10,3	6/06/2020 23:40	6,6

Fecha	Velocidad	Fecha	Velocidad	Fecha	Velocidad
6/06/2020 23:50	5,9	7/06/2020 6:10	0,7	7/06/2020 12:20	4,1
7/06/2020 0:10	3,5	7/06/2020 6:20	0,5	7/06/2020 12:30	4,4
7/06/2020 0:20	2,4	7/06/2020 6:30	1,4	7/06/2020 12:40	5
7/06/2020 0:30	2,3	7/06/2020 6:40	1	7/06/2020 12:50	3,9
7/06/2020 0:40	0,7	7/06/2020 6:50	1,2	7/06/2020 13:00	4,7
7/06/2020 0:50	1,1	7/06/2020 7:00	1,4	7/06/2020 13:10	5
7/06/2020 1:00	1,3	7/06/2020 7:10	1,3	7/06/2020 13:20	4,3
7/06/2020 1:10	1,3	7/06/2020 7:20	1,9	7/06/2020 13:30	4,2
7/06/2020 1:20	1	7/06/2020 7:30	2,1	7/06/2020 13:40	3,9
7/06/2020 1:30	1,1	7/06/2020 7:40	2	7/06/2020 13:50	3,8
7/06/2020 1:40	0,8	7/06/2020 7:50	1,4	7/06/2020 14:00	3,7
7/06/2020 1:50	1,6	7/06/2020 8:00	1,8	7/06/2020 14:10	3,3
7/06/2020 2:00	1,1	7/06/2020 8:10	1,9	7/06/2020 14:20	5,1
7/06/2020 2:10	2,1	7/06/2020 8:20	1,3	7/06/2020 14:30	4,6
7/06/2020 2:20	1,6	7/06/2020 8:30	2	7/06/2020 14:40	4,4
7/06/2020 2:30	0,7	7/06/2020 8:40	2,3	7/06/2020 14:50	4,2
7/06/2020 2:40	1,4	7/06/2020 8:50	2,4	7/06/2020 15:00	1,8
7/06/2020 2:50	1,8	7/06/2020 9:00	2,6	7/06/2020 15:10	2,5
7/06/2020 3:00	1,8	7/06/2020 9:10	2,8	7/06/2020 15:20	3,7
7/06/2020 3:10	1	7/06/2020 9:20	3,2	7/06/2020 15:30	3,4
7/06/2020 3:20	1,2	7/06/2020 9:30	3,4	7/06/2020 15:40	4
7/06/2020 3:30	1,4	7/06/2020 9:40	1,8	7/06/2020 15:50	3,2
7/06/2020 3:40	1,7	7/06/2020 9:50	1,4	7/06/2020 16:00	4,2
7/06/2020 3:50	1	7/06/2020 10:00	2	7/06/2020 16:10	4,4
7/06/2020 4:00	1,4	7/06/2020 10:10	1,9	7/06/2020 16:20	3,7
7/06/2020 4:10	1,5	7/06/2020 10:20	1,4	7/06/2020 16:30	4,5
7/06/2020 4:20	1,4	7/06/2020 10:30	2,2	7/06/2020 16:40	4
7/06/2020 4:30	1,5	7/06/2020 10:40	3,3	7/06/2020 16:50	6
7/06/2020 4:40	1,7	7/06/2020 10:50	4,1	7/06/2020 17:00	7,1
7/06/2020 4:50	1,3	7/06/2020 11:00	4,8	7/06/2020 17:10	6,3
7/06/2020 5:00	1,6	7/06/2020 11:10	3,8	7/06/2020 17:20	8,1
7/06/2020 5:10	2	7/06/2020 11:20	5,5	7/06/2020 17:30	9,9
7/06/2020 5:20	1,3	7/06/2020 11:30	5	7/06/2020 17:40	10,2
7/06/2020 5:30	1,7	7/06/2020 11:40	5,5	7/06/2020 17:50	9,8
7/06/2020 5:40	1,2	7/06/2020 11:50	5,6	7/06/2020 18:00	10,4
7/06/2020 5:50	1,2	7/06/2020 12:00	3,5	7/06/2020 18:10	9,1
7/06/2020 6:00	1,6	7/06/2020 12:10	4,2	7/06/2020 18:20	10,6

Fecha	Velocidad	Fecha	Velocidad	Fecha	Velocidad
7/06/2020 18:30	9,8	8/06/2020 0:50	6,5	8/06/2020 7:00	0,6
7/06/2020 18:40	8,5	8/06/2020 1:00	4,9	8/06/2020 7:10	3,9
7/06/2020 18:50	7,6	8/06/2020 1:10	4,3	8/06/2020 7:20	4,2
7/06/2020 19:00	7,6	8/06/2020 1:20	4,4	8/06/2020 7:30	2,5
7/06/2020 19:10	8,8	8/06/2020 1:30	4,4	8/06/2020 7:40	2,1
7/06/2020 19:20	10,3	8/06/2020 1:40	2,8	8/06/2020 7:50	1,8
7/06/2020 19:30	10,1	8/06/2020 1:50	1,6	8/06/2020 8:00	4,2
7/06/2020 19:40	9,1	8/06/2020 2:00	2,9	8/06/2020 13:10	9,1
7/06/2020 19:50	10,8	8/06/2020 2:10	3,6	8/06/2020 13:20	7,4
7/06/2020 20:00	9,3	8/06/2020 2:20	3,6	8/06/2020 13:30	6,6
7/06/2020 20:10	9,2	8/06/2020 2:30	2,6	8/06/2020 13:40	7
7/06/2020 20:20	9,9	8/06/2020 2:40	1,5	8/06/2020 13:50	7,6
7/06/2020 20:30	9,4	8/06/2020 2:50	2,2	8/06/2020 14:00	6,9
7/06/2020 20:40	8,5	8/06/2020 3:00	1,7	8/06/2020 14:10	7
7/06/2020 20:50	8,8	8/06/2020 3:10	2,2	8/06/2020 14:20	8,9
7/06/2020 21:00	6,7	8/06/2020 3:20	1,7	8/06/2020 14:30	7,2
7/06/2020 21:10	4,9	8/06/2020 3:30	1,6	8/06/2020 14:40	7,5
7/06/2020 21:20	4,7	8/06/2020 3:40	1,5	8/06/2020 14:50	8,1
7/06/2020 21:30	4,5	8/06/2020 3:50	1,5	8/06/2020 15:00	7,5
7/06/2020 21:40	4,5	8/06/2020 4:00	1,3	8/06/2020 15:10	8,4
7/06/2020 21:50	4,3	8/06/2020 4:10	1,3	8/06/2020 15:20	8,9
7/06/2020 22:00	3,7	8/06/2020 4:20	1,4	8/06/2020 15:30	8,3
7/06/2020 22:10	5	8/06/2020 4:30	0,4	8/06/2020 15:40	9,2
7/06/2020 22:20	4,9	8/06/2020 4:40	0,7	8/06/2020 15:50	8,3
7/06/2020 22:30	5,5	8/06/2020 4:50	1,3	8/06/2020 16:00	8,6
7/06/2020 22:40	6,8	8/06/2020 5:00	1,2	8/06/2020 16:10	8,8
7/06/2020 22:50	6,3	8/06/2020 5:10	0,9	8/06/2020 16:20	8,1
7/06/2020 23:00	4,8	8/06/2020 5:20	1,1	8/06/2020 16:30	8,4
7/06/2020 23:10	4,9	8/06/2020 5:30	1,1	8/06/2020 16:40	9,5
7/06/2020 23:20	5	8/06/2020 5:40	0,6	8/06/2020 16:50	8,3
7/06/2020 23:30	5,6	8/06/2020 5:50	0,9	8/06/2020 17:00	7,8
7/06/2020 23:40	6,8	8/06/2020 6:00	1,6	8/06/2020 17:10	7,4
7/06/2020 23:50	8,3	8/06/2020 6:10	1,7	8/06/2020 17:20	7,7
8/06/2020 0:10	5,8	8/06/2020 6:20	1,9	8/06/2020 17:30	8,6
8/06/2020 0:20	6,1	8/06/2020 6:30	1,4	8/06/2020 17:40	8,3
8/06/2020 0:30	5,7	8/06/2020 6:40	0,7	8/06/2020 17:50	7,7
8/06/2020 0:40	6,3	8/06/2020 6:50	1	8/06/2020 18:00	7,8

Fecha	Velocidad	Fecha	Velocidad	Fecha	Velocidad
8/06/2020 18:10	7,6	9/06/2020 0:30	2,6	9/06/2020 6:40	4,9
8/06/2020 18:20	9,1	9/06/2020 0:40	1,6	9/06/2020 6:50	5,8
8/06/2020 18:30	7,3	9/06/2020 0:50	1,7	9/06/2020 7:00	6
8/06/2020 18:40	8,4	9/06/2020 1:00	2,8	9/06/2020 7:10	6
8/06/2020 18:50	10	9/06/2020 1:10	2,5	9/06/2020 7:20	6,3
8/06/2020 19:00	8,7	9/06/2020 1:20	2,4	9/06/2020 7:30	8
8/06/2020 19:10	8,2	9/06/2020 1:30	2,2	9/06/2020 7:40	9,5
8/06/2020 19:20	7,8	9/06/2020 1:40	2,4	9/06/2020 7:50	7,2
8/06/2020 19:30	8,4	9/06/2020 1:50	3,1	9/06/2020 8:00	8,2
8/06/2020 19:40	9	9/06/2020 2:00	2,4	9/06/2020 8:10	8,2
8/06/2020 19:50	8,9	9/06/2020 2:10	1,6	9/06/2020 8:20	9,3
8/06/2020 20:00	8,7	9/06/2020 2:20	2,5	9/06/2020 8:30	8,9
8/06/2020 20:10	8,4	9/06/2020 2:30	2,1	9/06/2020 8:40	8,4
8/06/2020 20:20	7,8	9/06/2020 2:40	2,2	9/06/2020 8:50	9,7
8/06/2020 20:30	7,4	9/06/2020 2:50	2,6	9/06/2020 9:00	7,1
8/06/2020 20:40	7,8	9/06/2020 3:00	3,4	9/06/2020 9:10	8
8/06/2020 20:50	7,2	9/06/2020 3:10	4,3	9/06/2020 9:20	9
8/06/2020 21:00	6,6	9/06/2020 3:20	3,6	9/06/2020 9:30	8,2
8/06/2020 21:10	5,4	9/06/2020 3:30	3,3	9/06/2020 9:40	9,7
8/06/2020 21:20	5,7	9/06/2020 3:40	3,4	9/06/2020 9:50	9,1
8/06/2020 21:30	6,3	9/06/2020 3:50	3,7	9/06/2020 10:00	8,3
8/06/2020 21:40	5,8	9/06/2020 4:00	3,7	9/06/2020 15:10	6
8/06/2020 21:50	5,2	9/06/2020 4:10	4,1	9/06/2020 15:20	6,2
8/06/2020 22:00	7	9/06/2020 4:20	5,5	9/06/2020 15:30	7,5
8/06/2020 22:10	7,4	9/06/2020 4:30	4,7	9/06/2020 15:40	8,9
8/06/2020 22:20	7,5	9/06/2020 4:40	6	9/06/2020 15:50	7,3
8/06/2020 22:30	7	9/06/2020 4:50	6,1	9/06/2020 16:00	8,7
8/06/2020 22:40	7,1	9/06/2020 5:00	5,8	9/06/2020 16:10	7,7
8/06/2020 22:50	6,5	9/06/2020 5:10	5,3	9/06/2020 16:20	6,2
8/06/2020 23:00	6,2	9/06/2020 5:20	4,8	9/06/2020 16:30	6,4
8/06/2020 23:10	5,8	9/06/2020 5:30	4,3	9/06/2020 16:40	7,5
8/06/2020 23:20	4,9	9/06/2020 5:40	5,2	9/06/2020 16:50	8,1
8/06/2020 23:30	2,8	9/06/2020 5:50	5,6	9/06/2020 17:00	9,4
8/06/2020 23:40	3,2	9/06/2020 6:00	5,3	9/06/2020 17:10	9,1
8/06/2020 23:50	3,6	9/06/2020 6:10	4,2	9/06/2020 17:20	9,5
9/06/2020 0:10	3,1	9/06/2020 6:20	4,4	9/06/2020 17:30	8,9
9/06/2020 0:20	2,8	9/06/2020 6:30	4,6	9/06/2020 17:40	9,7

Fecha	Velocidad	Fecha	Velocidad	Fecha	Velocidad
9/06/2020 17:50	9,7	10/06/2020 0:10	6,9	10/06/2020 6:20	1,8
9/06/2020 18:00	9,1	10/06/2020 0:20	6,8	10/06/2020 6:30	2,1
9/06/2020 18:10	9,8	10/06/2020 0:30	6,5	10/06/2020 6:40	2
9/06/2020 18:20	9,1	10/06/2020 0:40	5,9	10/06/2020 6:50	1,7
9/06/2020 18:30	9,9	10/06/2020 0:50	5,4	10/06/2020 7:00	2,6
9/06/2020 18:40	8,5	10/06/2020 1:00	5,6	10/06/2020 7:10	2,6
9/06/2020 18:50	9,4	10/06/2020 1:10	6	10/06/2020 7:20	2
9/06/2020 19:00	9,1	10/06/2020 1:20	6,7	10/06/2020 7:30	1,9
9/06/2020 19:10	8,3	10/06/2020 1:30	6,5	10/06/2020 7:40	2,4
9/06/2020 19:20	9,5	10/06/2020 1:40	4,9	10/06/2020 7:50	2,3
9/06/2020 19:30	7,5	10/06/2020 1:50	4,8	10/06/2020 8:00	2
9/06/2020 19:40	8,6	10/06/2020 2:00	5,1	10/06/2020 8:10	1,3
9/06/2020 19:50	8,6	10/06/2020 2:10	4,3	10/06/2020 8:20	1,6
9/06/2020 20:00	9,2	10/06/2020 2:20	3,2	10/06/2020 8:30	1,7
9/06/2020 20:10	7,8	10/06/2020 2:30	6,3	10/06/2020 8:40	1,8
9/06/2020 20:20	9,2	10/06/2020 2:40	5,1	10/06/2020 8:50	1,4
9/06/2020 20:30	9,8	10/06/2020 2:50	5,9	10/06/2020 9:00	1,1
9/06/2020 20:40	9,1	10/06/2020 3:00	5,2	10/06/2020 9:10	1,2
9/06/2020 20:50	7,9	10/06/2020 3:10	4,5	10/06/2020 9:20	1
9/06/2020 21:00	7,2	10/06/2020 3:20	4	10/06/2020 9:30	2
9/06/2020 21:10	7,5	10/06/2020 3:30	4,4	10/06/2020 9:40	2,2
9/06/2020 21:20	7	10/06/2020 3:40	3,9	10/06/2020 9:50	4,1
9/06/2020 21:30	7,6	10/06/2020 3:50	3,2	10/06/2020 10:00	5,7
9/06/2020 21:40	6,9	10/06/2020 4:00	2,8	10/06/2020 10:10	6,8
9/06/2020 21:50	7,9	10/06/2020 4:10	1,7	10/06/2020 10:20	6,3
9/06/2020 22:00	8,1	10/06/2020 4:20	1,5	10/06/2020 10:30	7,6
9/06/2020 22:10	7,8	10/06/2020 4:30	1,2	10/06/2020 10:40	7,8
9/06/2020 22:20	8,4	10/06/2020 4:40	1,9	10/06/2020 10:50	7,9
9/06/2020 22:30	8,6	10/06/2020 4:50	2,1	10/06/2020 11:00	7,8
9/06/2020 22:40	8,2	10/06/2020 5:00	1,6	10/06/2020 11:10	6,4
9/06/2020 22:50	9,3	10/06/2020 5:10	2	10/06/2020 11:20	6,5
9/06/2020 23:00	9,4	10/06/2020 5:20	2,3	10/06/2020 11:30	6
9/06/2020 23:10	8	10/06/2020 5:30	2,9	10/06/2020 11:40	6,3
9/06/2020 23:20	8,2	10/06/2020 5:40	3	10/06/2020 11:50	6,2
9/06/2020 23:30	7,9	10/06/2020 5:50	2,3	10/06/2020 12:00	6,8
9/06/2020 23:40	9	10/06/2020 6:00	1,9	10/06/2020 13:10	7,3
9/06/2020 23:50	8,1	10/06/2020 6:10	1,8	10/06/2020 13:20	7,4

Fecha	Velocidad	Fecha	Velocidad	Fecha	Velocidad
10/06/2020 13:30	6,5	10/06/2020 19:40	1,8	11/06/2020 2:00	1,2
10/06/2020 13:40	5,9	10/06/2020 19:50	1,7	11/06/2020 2:10	1
10/06/2020 13:50	6,2	10/06/2020 20:00	1,3	11/06/2020 2:20	1
10/06/2020 14:00	6,5	10/06/2020 20:10	1,6	11/06/2020 2:30	0,8
10/06/2020 14:10	6,6	10/06/2020 20:20	1,7	11/06/2020 2:40	0,5
10/06/2020 14:20	5,3	10/06/2020 20:30	2,1	11/06/2020 2:50	0,5
10/06/2020 14:30	5,7	10/06/2020 20:40	2,1	11/06/2020 3:00	0,9
10/06/2020 14:40	4,7	10/06/2020 20:50	2	11/06/2020 3:10	1,2
10/06/2020 14:50	4,1	10/06/2020 21:00	1,5	11/06/2020 3:20	1
10/06/2020 15:00	5,3	10/06/2020 21:10	1	11/06/2020 3:30	1,4
10/06/2020 15:10	4,5	10/06/2020 21:20	0,7	11/06/2020 3:40	1,1
10/06/2020 15:20	4,9	10/06/2020 21:30	0,9	11/06/2020 3:50	1,2
10/06/2020 15:30	4,3	10/06/2020 21:40	1,4	11/06/2020 4:00	1,8
10/06/2020 15:40	2,6	10/06/2020 21:50	1	11/06/2020 4:10	1,7
10/06/2020 15:50	3,1	10/06/2020 22:00	1,1	11/06/2020 4:20	1,2
10/06/2020 16:00	2,8	10/06/2020 22:10	0,3	11/06/2020 4:30	0,9
10/06/2020 16:10	4,1	10/06/2020 22:20	0,9	11/06/2020 4:40	0,8
10/06/2020 16:20	2,6	10/06/2020 22:30	1,6	11/06/2020 4:50	1,1
10/06/2020 16:30	2,9	10/06/2020 22:40	1,5	11/06/2020 5:00	1
10/06/2020 16:40	2,6	10/06/2020 22:50	1,4	11/06/2020 5:10	0,7
10/06/2020 16:50	4	10/06/2020 23:00	0,6	11/06/2020 5:20	0,7
10/06/2020 17:00	3,9	10/06/2020 23:10	1	11/06/2020 5:30	1,6
10/06/2020 17:10	3,1	10/06/2020 23:20	1,8	11/06/2020 5:40	1,5
10/06/2020 17:20	3,3	10/06/2020 23:30	1,6	11/06/2020 5:50	1,6
10/06/2020 17:30	3,4	10/06/2020 23:40	1,3	11/06/2020 6:00	1,7
10/06/2020 17:40	2,7	10/06/2020 23:50	1,2	11/06/2020 6:10	1,4
10/06/2020 17:50	1,9	11/06/2020 0:10	1,4	11/06/2020 6:20	1,4
10/06/2020 18:00	2	11/06/2020 0:20	1,3	11/06/2020 6:30	1,5
10/06/2020 18:10	2,3	11/06/2020 0:30	1,3	11/06/2020 6:40	1,5
10/06/2020 18:20	2,5	11/06/2020 0:40	0,7	11/06/2020 7:00	1,8
10/06/2020 18:30	2,6	11/06/2020 0:50	1	11/06/2020 7:10	1,7
10/06/2020 18:40	2,7	11/06/2020 1:00	1	11/06/2020 7:20	1
10/06/2020 18:50	2,8	11/06/2020 1:10	1	11/06/2020 7:30	0,9
10/06/2020 19:00	3,3	11/06/2020 1:20	1	11/06/2020 7:40	0,6
10/06/2020 19:10	2,5	11/06/2020 1:30	0,9	11/06/2020 7:50	0,7
10/06/2020 19:20	2,3	11/06/2020 1:40	0,9	11/06/2020 8:00	1
10/06/2020 19:30	1,7	11/06/2020 1:50	1,1	11/06/2020 8:10	1

Fecha	Velocidad	Fecha	Velocidad	Fecha	Velocidad
11/06/2020 8:20	1,5	11/06/2020 14:40	5,9	11/06/2020 20:50	2
11/06/2020 8:30	2	11/06/2020 14:50	6	11/06/2020 21:00	1,2
11/06/2020 8:40	2,6	11/06/2020 15:00	6,7	11/06/2020 21:10	0,9
11/06/2020 8:50	3	11/06/2020 15:10	6,1	11/06/2020 21:20	1,5
11/06/2020 9:00	3,3	11/06/2020 15:20	6,2	11/06/2020 21:30	1,3
11/06/2020 9:10	2,3	11/06/2020 15:30	6,5	11/06/2020 21:40	0,7
11/06/2020 9:20	1,9	11/06/2020 15:40	5,8	11/06/2020 21:50	0,6
11/06/2020 9:30	2,9	11/06/2020 15:50	5,3	11/06/2020 22:00	1
11/06/2020 9:40	3,7	11/06/2020 16:00	5,9	11/06/2020 22:10	1
11/06/2020 9:50	3,3	11/06/2020 16:10	5,8	11/06/2020 22:20	0,9
11/06/2020 10:00	3,2	11/06/2020 16:20	6,9	11/06/2020 22:30	0,7
11/06/2020 10:10	3,8	11/06/2020 16:30	5,6	11/06/2020 22:40	0,3
11/06/2020 10:20	3,3	11/06/2020 16:40	5,6	11/06/2020 22:50	0,8
11/06/2020 10:30	3,1	11/06/2020 16:50	5,4	11/06/2020 23:00	1,4
11/06/2020 10:40	2,8	11/06/2020 17:00	5,1	11/06/2020 23:10	1,7
11/06/2020 10:50	2,9	11/06/2020 17:10	5,1	11/06/2020 23:20	1,7
11/06/2020 11:00	2,7	11/06/2020 17:20	5,4	11/06/2020 23:30	1,6
11/06/2020 11:10	2,4	11/06/2020 17:30	4,6	11/06/2020 23:40	1,5
11/06/2020 11:20	3,7	11/06/2020 17:40	5,7	11/06/2020 23:50	2,1
11/06/2020 11:30	3,2	11/06/2020 17:50	5	12/06/2020 0:10	0,9
11/06/2020 11:40	2,1	11/06/2020 18:00	4,5	12/06/2020 0:20	1,8
11/06/2020 11:50	2,5	11/06/2020 18:10	4,3	12/06/2020 0:30	1,6
11/06/2020 12:00	4,8	11/06/2020 18:20	4,1	12/06/2020 0:40	1,1
11/06/2020 12:10	3,2	11/06/2020 18:30	3,9	12/06/2020 0:50	1,5
11/06/2020 12:20	4,4	11/06/2020 18:40	4,2	12/06/2020 1:00	2,6
11/06/2020 12:30	3,7	11/06/2020 18:50	4,6	12/06/2020 1:10	2,4
11/06/2020 12:40	5	11/06/2020 19:00	3,9	12/06/2020 1:20	2,3
11/06/2020 13:00	4,7	11/06/2020 19:10	3,7	12/06/2020 1:30	2,3
11/06/2020 13:10	5,2	11/06/2020 19:20	3,2	12/06/2020 1:40	2,6
11/06/2020 13:20	5,8	11/06/2020 19:30	3,1	12/06/2020 1:50	1,9
11/06/2020 13:30	5,3	11/06/2020 19:40	3,1	12/06/2020 2:00	1,2
11/06/2020 13:40	6,1	11/06/2020 19:50	2,6	12/06/2020 2:10	1,8
11/06/2020 13:50	5,9	11/06/2020 20:00	3	12/06/2020 2:20	1,1
11/06/2020 14:00	5,6	11/06/2020 20:10	2	12/06/2020 2:30	2
11/06/2020 14:10	6,1	11/06/2020 20:20	2,7	12/06/2020 2:40	1,7
11/06/2020 14:20	5,6	11/06/2020 20:30	2,4	12/06/2020 2:50	1,4
11/06/2020 14:30	5,5	11/06/2020 20:40	1,7	12/06/2020 3:00	2

Fecha	Velocidad	Fecha	Velocidad	Fecha	Velocidad
12/06/2020 3:10	2	12/06/2020 9:20	0,7	12/06/2020 15:50	6
12/06/2020 3:20	1,8	12/06/2020 9:30	1	12/06/2020 16:00	6,1
12/06/2020 3:30	1,8	12/06/2020 9:40	1	12/06/2020 16:10	5,7
12/06/2020 3:40	1,3	12/06/2020 9:50	1,3	12/06/2020 16:20	5,2
12/06/2020 3:50	1,3	12/06/2020 10:00	1,9	12/06/2020 16:30	5,8
12/06/2020 4:00	1,3	12/06/2020 10:10	2,2	12/06/2020 16:40	5,1
12/06/2020 4:10	1,4	12/06/2020 10:20	1,8	12/06/2020 16:50	5,2
12/06/2020 4:20	1,2	12/06/2020 10:30	2	12/06/2020 17:00	4,8
12/06/2020 4:30	0,9	12/06/2020 10:40	1,8	12/06/2020 17:10	5,2
12/06/2020 4:40	1,4	12/06/2020 10:50	1,6	12/06/2020 17:20	5,3
12/06/2020 4:50	0,9	12/06/2020 11:00	1,8	12/06/2020 17:30	4
12/06/2020 5:00	1,5	12/06/2020 11:10	1,7	12/06/2020 17:40	4,3
12/06/2020 5:10	1,7	12/06/2020 11:20	2,3	12/06/2020 17:50	3,3
12/06/2020 5:20	1,5	12/06/2020 11:30	1,9	12/06/2020 18:00	3,5
12/06/2020 5:30	1,7	12/06/2020 11:40	1,6	12/06/2020 18:10	2,8
12/06/2020 5:40	1,6	12/06/2020 11:50	3,1	12/06/2020 18:20	2,8
12/06/2020 5:50	1,1	12/06/2020 12:00	3,6	12/06/2020 18:30	2,4
12/06/2020 6:00	0,9	12/06/2020 12:10	4,1	12/06/2020 18:40	2,8
12/06/2020 6:10	2	12/06/2020 12:20	5,6	12/06/2020 18:50	1,8
12/06/2020 6:20	1,6	12/06/2020 12:30	5,4	12/06/2020 19:00	2,4
12/06/2020 6:30	0,9	12/06/2020 12:40	5	12/06/2020 19:10	2,7
12/06/2020 6:40	2,4	12/06/2020 12:50	5,1	12/06/2020 19:20	2,6
12/06/2020 6:50	2,1	12/06/2020 13:00	5,7	12/06/2020 19:30	1,9
12/06/2020 7:00	1,6	12/06/2020 13:10	5,6	12/06/2020 19:40	2
12/06/2020 7:10	1,5	12/06/2020 13:20	6	12/06/2020 19:50	1,6
12/06/2020 7:20	1,2	12/06/2020 13:30	6,3	12/06/2020 20:00	1,6
12/06/2020 7:30	1,3	12/06/2020 13:40	6,4	12/06/2020 20:10	1,8
12/06/2020 7:40	1,2	12/06/2020 13:50	6,6	12/06/2020 20:20	1,6
12/06/2020 7:50	1	12/06/2020 14:00	7,2	12/06/2020 20:30	1,6
12/06/2020 8:00	1,3	12/06/2020 14:10	6,8	12/06/2020 20:40	1,2
12/06/2020 8:10	1	12/06/2020 14:20	7,3	12/06/2020 20:50	0,9
12/06/2020 8:20	0,4	12/06/2020 14:30	7,2	12/06/2020 21:00	0,9
12/06/2020 8:30	1,1	12/06/2020 14:40	6,5	12/06/2020 21:10	1,3
12/06/2020 8:40	0,6	12/06/2020 15:10	5,9	12/06/2020 21:20	0,7
12/06/2020 8:50	0,8	12/06/2020 15:20	6,2	12/06/2020 21:30	0,6
12/06/2020 9:00	0,8	12/06/2020 15:30	5,5	12/06/2020 21:40	0,9
12/06/2020 9:10	0,8	12/06/2020 15:40	6,2	12/06/2020 21:50	1,4

Fecha	Velocidad	Fecha	Velocidad	Fecha	Velocidad
12/06/2020 22:00	1,5	13/06/2020 4:20	1,7	13/06/2020 10:40	9,8
12/06/2020 22:10	1,3	13/06/2020 4:30	1,8	13/06/2020 10:50	9,2
12/06/2020 22:20	1,4	13/06/2020 4:40	0,8	13/06/2020 11:00	10,1
12/06/2020 22:30	1,3	13/06/2020 4:50	1,6	13/06/2020 11:10	9,7
12/06/2020 22:40	1,2	13/06/2020 5:00	1,4	13/06/2020 11:20	8,7
12/06/2020 22:50	2	13/06/2020 5:10	0,9	13/06/2020 11:30	9,2
12/06/2020 23:00	1,9	13/06/2020 5:20	1,1	13/06/2020 11:40	9,9
12/06/2020 23:10	1,8	13/06/2020 5:40	1,2	13/06/2020 11:50	9,2
12/06/2020 23:20	1,7	13/06/2020 5:50	1,2	13/06/2020 12:00	8,9
12/06/2020 23:30	1,4	13/06/2020 6:00	1,5	13/06/2020 12:10	9
12/06/2020 23:40	1,6	13/06/2020 6:10	2,1	13/06/2020 12:20	9,2
12/06/2020 23:50	1,4	13/06/2020 6:20	1,2	13/06/2020 12:30	9,9
13/06/2020 0:10	1,5	13/06/2020 6:30	0,9	13/06/2020 12:40	8,3
13/06/2020 0:20	1,8	13/06/2020 6:40	0,4	13/06/2020 12:50	9,8
13/06/2020 0:30	1,7	13/06/2020 6:50	1,5	13/06/2020 13:00	9,9
13/06/2020 0:40	1,3	13/06/2020 7:00	4,3	13/06/2020 13:10	10,2
13/06/2020 0:50	1,8	13/06/2020 7:10	4,9	13/06/2020 13:20	10,8
13/06/2020 1:00	2	13/06/2020 7:20	4,9	13/06/2020 13:30	9,8
13/06/2020 1:10	1,5	13/06/2020 7:30	4,3	13/06/2020 13:40	9,5
13/06/2020 1:20	1,5	13/06/2020 7:40	4,4	13/06/2020 13:50	9
13/06/2020 1:30	1,6	13/06/2020 7:50	5,7	13/06/2020 14:00	8,7
13/06/2020 1:40	1,5	13/06/2020 8:00	4,9	13/06/2020 14:10	7,5
13/06/2020 1:50	1,1	13/06/2020 8:10	4,3	13/06/2020 14:20	7,7
13/06/2020 2:00	1,3	13/06/2020 8:20	3	13/06/2020 14:30	8,7
13/06/2020 2:10	0,9	13/06/2020 8:30	3,9	13/06/2020 14:40	9
13/06/2020 2:20	0,4	13/06/2020 8:40	2,8	13/06/2020 14:50	8,2
13/06/2020 2:30	1,6	13/06/2020 8:50	1,8	13/06/2020 15:00	10,4
13/06/2020 2:40	2,6	13/06/2020 9:00	4,9	13/06/2020 15:10	9,8
13/06/2020 2:50	2,2	13/06/2020 9:10	5,1	13/06/2020 15:20	10,4
13/06/2020 3:00	1,4	13/06/2020 9:20	5,5	13/06/2020 15:30	9,3
13/06/2020 3:10	2	13/06/2020 9:30	4,9	13/06/2020 15:40	8,6
13/06/2020 3:20	2	13/06/2020 9:40	8,1	13/06/2020 15:50	9,4
13/06/2020 3:30	1,4	13/06/2020 9:50	10,1	13/06/2020 16:00	9,5
13/06/2020 3:40	1,7	13/06/2020 10:00	8,9	13/06/2020 16:10	8,4
13/06/2020 3:50	1,1	13/06/2020 10:10	9,6	13/06/2020 16:20	8,5
13/06/2020 4:00	1,8	13/06/2020 10:20	9	13/06/2020 16:30	10,3
13/06/2020 4:10	2	13/06/2020 10:30	9,2	13/06/2020 16:40	9,6

Fecha	Velocidad	Fecha	Velocidad	Fecha	Velocidad
13/06/2020 16:50	8,4	13/06/2020 23:00	8,5	14/06/2020 5:20	7,5
13/06/2020 17:00	9,1	13/06/2020 23:10	8,8	14/06/2020 5:30	6,9
13/06/2020 17:10	8	13/06/2020 23:20	8,4	14/06/2020 5:40	5,8
13/06/2020 17:20	8,9	13/06/2020 23:30	7,4	14/06/2020 5:50	6,7
13/06/2020 17:30	9	13/06/2020 23:40	7	14/06/2020 6:00	5,8
13/06/2020 17:40	8,1	13/06/2020 23:50	7,4	14/06/2020 6:10	5
13/06/2020 17:50	7,7	14/06/2020 0:10	7,4	14/06/2020 6:20	4
13/06/2020 18:00	8,1	14/06/2020 0:20	8	14/06/2020 6:30	2,3
13/06/2020 18:10	7,4	14/06/2020 0:30	7,5	14/06/2020 6:40	3,9
13/06/2020 18:20	6,6	14/06/2020 0:40	7,1	14/06/2020 13:10	8,8
13/06/2020 18:30	8,5	14/06/2020 0:50	7,3	14/06/2020 13:20	8,4
13/06/2020 18:40	8,7	14/06/2020 1:00	6,4	14/06/2020 13:30	7,9
13/06/2020 18:50	10,1	14/06/2020 1:10	5,7	14/06/2020 13:40	7,4
13/06/2020 19:00	8,1	14/06/2020 1:20	5,9	14/06/2020 13:50	8
13/06/2020 19:10	5,9	14/06/2020 1:30	5,8	14/06/2020 14:00	7,4
13/06/2020 19:20	6,1	14/06/2020 1:40	6,6	14/06/2020 14:10	7,1
13/06/2020 19:30	6,4	14/06/2020 1:50	7,3	14/06/2020 14:20	8
13/06/2020 19:40	6,8	14/06/2020 2:00	7,5	14/06/2020 14:30	7,8
13/06/2020 19:50	6,6	14/06/2020 2:10	6,7	14/06/2020 14:40	7,4
13/06/2020 20:00	5,4	14/06/2020 2:20	5,3	14/06/2020 14:50	7,9
13/06/2020 20:10	5,6	14/06/2020 2:30	5,6	14/06/2020 15:00	6,8
13/06/2020 20:20	4,6	14/06/2020 2:40	6,3	14/06/2020 15:10	6,4
13/06/2020 20:30	5	14/06/2020 2:50	7	14/06/2020 15:20	7,1
13/06/2020 20:40	6	14/06/2020 3:00	7,9	14/06/2020 15:30	7,1
13/06/2020 20:50	5,5	14/06/2020 3:10	8,6	14/06/2020 15:40	8,2
13/06/2020 21:00	5,7	14/06/2020 3:20	8,4	14/06/2020 15:50	6,5
13/06/2020 21:10	6,9	14/06/2020 3:30	8,2	14/06/2020 16:00	5
13/06/2020 21:20	6	14/06/2020 3:40	8,5	14/06/2020 16:10	5,3
13/06/2020 21:30	5,5	14/06/2020 3:50	8,3	14/06/2020 16:20	6,5
13/06/2020 21:40	5,6	14/06/2020 4:00	7	14/06/2020 16:30	4,4
13/06/2020 21:50	5,6	14/06/2020 4:10	6,9	14/06/2020 16:40	3,2
13/06/2020 22:00	6,5	14/06/2020 4:20	7,5	14/06/2020 16:50	5,3
13/06/2020 22:10	7,4	14/06/2020 4:30	7,6	14/06/2020 17:00	5,4
13/06/2020 22:20	8,1	14/06/2020 4:40	8,4	14/06/2020 17:10	8
13/06/2020 22:30	8,2	14/06/2020 4:50	8,2	14/06/2020 17:20	7,5
13/06/2020 22:40	8,6	14/06/2020 5:00	8,2	14/06/2020 17:30	8,1
13/06/2020 22:50	8,4	14/06/2020 5:10	8,9	14/06/2020 17:40	6,8

Fecha	Velocidad	Fecha	Velocidad	Fecha	Velocidad
14/06/2020 17:50	7,1	15/06/2020 0:10	8,4	15/06/2020 6:20	3,1
14/06/2020 18:00	7,3	15/06/2020 0:20	8,5	15/06/2020 6:30	4,2
14/06/2020 18:10	8,1	15/06/2020 0:30	5,2	15/06/2020 6:40	4,4
14/06/2020 18:20	7,9	15/06/2020 0:40	2,2	15/06/2020 6:50	4,5
14/06/2020 18:30	7,3	15/06/2020 0:50	3,4	15/06/2020 7:00	4
14/06/2020 18:40	4,4	15/06/2020 1:00	3	15/06/2020 7:10	3,5
14/06/2020 18:50	3,9	15/06/2020 1:10	3	15/06/2020 7:20	3,8
14/06/2020 19:00	4,7	15/06/2020 1:20	4,2	15/06/2020 7:30	3,6
14/06/2020 19:10	4,5	15/06/2020 1:30	6,2	15/06/2020 7:40	3
14/06/2020 19:20	3,8	15/06/2020 1:40	6,2	15/06/2020 7:50	2,9
14/06/2020 19:30	4,7	15/06/2020 1:50	5,1	15/06/2020 8:00	5,6
14/06/2020 19:40	3,9	15/06/2020 2:00	4	15/06/2020 8:10	6,8
14/06/2020 19:50	3,7	15/06/2020 2:10	3	15/06/2020 8:20	6,6
14/06/2020 20:00	3,7	15/06/2020 2:20	3,1	15/06/2020 8:30	7,1
14/06/2020 20:10	3,7	15/06/2020 2:30	2,4	15/06/2020 8:40	7,3
14/06/2020 20:20	3,6	15/06/2020 2:40	1,9	15/06/2020 8:50	7,9
14/06/2020 20:30	3,7	15/06/2020 2:50	2,3	15/06/2020 9:00	7,2
14/06/2020 20:40	4,3	15/06/2020 3:00	0,6	15/06/2020 9:10	7,4
14/06/2020 20:50	3,7	15/06/2020 3:10	0,6	15/06/2020 9:20	8,4
14/06/2020 21:00	3,4	15/06/2020 3:20	1,8	15/06/2020 9:30	7,5
14/06/2020 21:10	2,9	15/06/2020 3:30	1,1	15/06/2020 9:40	7,2
14/06/2020 21:20	1,9	15/06/2020 3:40	2,9	15/06/2020 9:50	6,4
14/06/2020 21:30	3,2	15/06/2020 3:50	4	15/06/2020 10:00	6,7
14/06/2020 21:40	3,2	15/06/2020 4:00	3,7	15/06/2020 10:10	6
14/06/2020 21:50	2,5	15/06/2020 4:10	3,4	15/06/2020 10:20	6,7
14/06/2020 22:00	2,2	15/06/2020 4:20	3	15/06/2020 10:30	7,1
14/06/2020 22:10	2,4	15/06/2020 4:30	3,3	15/06/2020 10:40	6,4
14/06/2020 22:20	3,2	15/06/2020 4:40	3,9	15/06/2020 10:50	7,7
14/06/2020 22:30	3,1	15/06/2020 4:50	1,9	15/06/2020 11:00	8,3
14/06/2020 22:40	3,3	15/06/2020 5:00	3,5	15/06/2020 11:10	7,9
14/06/2020 22:50	2,5	15/06/2020 5:10	1,5	15/06/2020 11:20	8,4
14/06/2020 23:00	2,5	15/06/2020 5:20	1,4	15/06/2020 11:30	8,8
14/06/2020 23:10	2,7	15/06/2020 5:30	2	15/06/2020 11:40	8,9
14/06/2020 23:20	1,9	15/06/2020 5:40	2,6	15/06/2020 11:50	8,5
14/06/2020 23:30	2,4	15/06/2020 5:50	2,7	15/06/2020 12:00	8,7
14/06/2020 23:40	6,6	15/06/2020 6:00	2,8	15/06/2020 12:10	8
14/06/2020 23:50	7,8	15/06/2020 6:10	3	15/06/2020 12:20	7,9

Fecha	Velocidad	Fecha	Velocidad	Fecha	Velocidad
15/06/2020 12:30	9,5	15/06/2020 18:40	6,5	16/06/2020 1:00	2,1
15/06/2020 12:40	8,9	15/06/2020 18:50	6,3	16/06/2020 21:10	3,3
15/06/2020 12:50	9,9	15/06/2020 19:00	4,8	16/06/2020 21:20	3,9
15/06/2020 13:00	7,8	15/06/2020 19:10	4,5	16/06/2020 21:30	4,7
15/06/2020 13:10	8,4	15/06/2020 19:20	5,6	16/06/2020 21:40	4
15/06/2020 13:20	8,5	15/06/2020 19:30	4,1	16/06/2020 21:50	4,9
15/06/2020 13:30	8,5	15/06/2020 19:40	4,6	16/06/2020 22:00	4,1
15/06/2020 13:40	8,7	15/06/2020 19:50	5,7	16/06/2020 22:10	3,3
15/06/2020 13:50	8,3	15/06/2020 20:00	6,3	16/06/2020 22:20	3,6
15/06/2020 14:00	9,3	15/06/2020 20:10	5,6	16/06/2020 22:30	3,2
15/06/2020 14:10	9,3	15/06/2020 20:20	5,9	16/06/2020 22:40	3,2
15/06/2020 14:20	8,5	15/06/2020 20:30	4,3	16/06/2020 22:50	2,1
15/06/2020 14:30	8,9	15/06/2020 20:40	3,9	16/06/2020 23:00	1,8
15/06/2020 14:40	8,2	15/06/2020 20:50	3,9	16/06/2020 23:10	0,8
15/06/2020 14:50	10	15/06/2020 21:00	3,4	16/06/2020 23:20	0,9
15/06/2020 15:00	10,4	15/06/2020 21:10	3	16/06/2020 23:30	0,7
15/06/2020 15:10	10	15/06/2020 21:20	2,4	16/06/2020 23:40	1,4
15/06/2020 15:20	9,8	15/06/2020 21:30	1,9	16/06/2020 23:50	0,4
15/06/2020 15:30	10,4	15/06/2020 21:40	1,6	17/06/2020 0:10	1
15/06/2020 15:40	10,3	15/06/2020 21:50	1,7	17/06/2020 0:20	0,5
15/06/2020 15:50	9,8	15/06/2020 22:00	1,4	17/06/2020 0:30	1
15/06/2020 16:00	9,6	15/06/2020 22:10	1,2	17/06/2020 0:40	2
15/06/2020 16:10	10,1	15/06/2020 22:20	1,6	17/06/2020 0:50	1,7
15/06/2020 16:20	11,3	15/06/2020 22:30	1,3	17/06/2020 1:00	1,3
15/06/2020 16:30	10,2	15/06/2020 22:40	1,8	17/06/2020 1:10	1,4
15/06/2020 16:40	9,6	15/06/2020 22:50	2,1	17/06/2020 1:20	0,9
15/06/2020 16:50	9,9	15/06/2020 23:00	2,1	17/06/2020 1:30	0,9
15/06/2020 17:00	9,4	15/06/2020 23:10	2,1	17/06/2020 1:40	0,5
15/06/2020 17:10	5,4	15/06/2020 23:20	1,8	17/06/2020 1:50	1,3
15/06/2020 17:20	4,8	15/06/2020 23:30	1,6	17/06/2020 2:00	2,3
15/06/2020 17:30	5,1	15/06/2020 23:40	0,9	17/06/2020 2:10	2
15/06/2020 17:40	6,6	15/06/2020 23:50	1,3	17/06/2020 2:20	1,4
15/06/2020 17:50	6,9	16/06/2020 0:10	0,8	17/06/2020 2:30	1,3
15/06/2020 18:00	6,1	16/06/2020 0:20	1,2	17/06/2020 2:40	1,1
15/06/2020 18:10	5,1	16/06/2020 0:30	2,3	17/06/2020 2:50	1,5
15/06/2020 18:20	5,6	16/06/2020 0:40	1,7	17/06/2020 3:00	1,6
15/06/2020 18:30	6,2	16/06/2020 0:50	1,9	17/06/2020 3:10	1,5

Fecha	Velocidad	Fecha	Velocidad	Fecha	Velocidad
17/06/2020 3:20	1,8	17/06/2020 9:30	4,9	17/06/2020 18:40	3,1
17/06/2020 3:30	1,3	17/06/2020 9:40	5,3	17/06/2020 18:50	2,6
17/06/2020 3:40	0,8	17/06/2020 9:50	5,6	17/06/2020 19:00	3
17/06/2020 3:50	0,6	17/06/2020 10:00	6,4	17/06/2020 19:10	2,8
17/06/2020 4:00	0,8	17/06/2020 13:10	8,8	17/06/2020 19:20	1,6
17/06/2020 4:10	0,8	17/06/2020 13:20	9,1	17/06/2020 19:30	3,5
17/06/2020 4:20	1,3	17/06/2020 13:30	9,6	17/06/2020 19:40	5,5
17/06/2020 4:30	1,8	17/06/2020 13:40	9,2	17/06/2020 19:50	4,7
17/06/2020 4:40	3,8	17/06/2020 13:50	9,1	17/06/2020 20:00	4,6
17/06/2020 4:50	5	17/06/2020 14:00	9,3	17/06/2020 20:10	3,6
17/06/2020 5:00	5,4	17/06/2020 14:10	8,6	17/06/2020 20:20	4,3
17/06/2020 5:10	5,3	17/06/2020 14:20	9,4	17/06/2020 20:30	3,2
17/06/2020 5:20	5,2	17/06/2020 14:30	9,1	17/06/2020 20:40	3,9
17/06/2020 5:30	5,2	17/06/2020 14:40	9	17/06/2020 20:50	3,9
17/06/2020 5:40	5,7	17/06/2020 14:50	9	17/06/2020 21:00	3,5
17/06/2020 5:50	5	17/06/2020 15:00	8,8	17/06/2020 21:10	2,2
17/06/2020 6:00	4,8	17/06/2020 15:10	8,2	17/06/2020 21:20	4,5
17/06/2020 6:10	5,1	17/06/2020 15:20	8,3	17/06/2020 21:30	3,3
17/06/2020 6:20	5,5	17/06/2020 15:30	6,6	17/06/2020 21:40	3,1
17/06/2020 6:30	4,7	17/06/2020 15:40	6	17/06/2020 21:50	1,6
17/06/2020 6:40	4,6	17/06/2020 15:50	5	17/06/2020 22:00	1,1
17/06/2020 6:50	4,3	17/06/2020 16:00	5,5	17/06/2020 22:10	1
17/06/2020 7:00	4,4	17/06/2020 16:10	5,8	17/06/2020 22:20	1,3
17/06/2020 7:10	4,8	17/06/2020 16:20	5,6	17/06/2020 22:30	1,2
17/06/2020 7:20	4,4	17/06/2020 16:30	6,1	17/06/2020 22:40	1,1
17/06/2020 7:30	6,5	17/06/2020 16:40	4,7	17/06/2020 22:50	1,1
17/06/2020 7:40	6,9	17/06/2020 16:50	4,4	17/06/2020 23:00	0,5
17/06/2020 7:50	7,9	17/06/2020 17:00	4,5	17/06/2020 23:10	1
17/06/2020 8:00	6,2	17/06/2020 17:10	3,9	17/06/2020 23:20	0,7
17/06/2020 8:10	6,4	17/06/2020 17:20	4,1	17/06/2020 23:30	0,9
17/06/2020 8:20	6,6	17/06/2020 17:30	3,3	17/06/2020 23:40	1,2
17/06/2020 8:30	7,2	17/06/2020 17:40	3,2	17/06/2020 23:50	1,6
17/06/2020 8:40	6,3	17/06/2020 17:50	3,7	18/06/2020 0:10	2
17/06/2020 8:50	5,9	17/06/2020 18:00	3,7	18/06/2020 0:20	2,5
17/06/2020 9:00	4,8	17/06/2020 18:10	3,1	18/06/2020 0:30	2,1
17/06/2020 9:10	3,9	17/06/2020 18:20	2,9	18/06/2020 0:40	2
17/06/2020 9:20	4	17/06/2020 18:30	3,5	18/06/2020 0:50	1,9

Fecha	Velocidad	Fecha	Velocidad	Fecha	Velocidad
18/06/2020 1:00	2,4	18/06/2020 7:10	2	18/06/2020 13:20	5,6
18/06/2020 1:10	2,4	18/06/2020 7:20	2,4	18/06/2020 13:30	6,6
18/06/2020 1:20	1,3	18/06/2020 7:30	1,5	18/06/2020 13:40	5,7
18/06/2020 1:30	0,5	18/06/2020 7:40	2,5	18/06/2020 13:50	5,4
18/06/2020 1:40	1,2	18/06/2020 7:50	2,8	18/06/2020 14:00	5,6
18/06/2020 1:50	1,1	18/06/2020 8:00	2,1	18/06/2020 14:10	5,2
18/06/2020 2:00	1,1	18/06/2020 8:10	2,1	18/06/2020 14:20	5,5
18/06/2020 2:10	1,8	18/06/2020 8:20	2	18/06/2020 14:30	5
18/06/2020 2:20	1,9	18/06/2020 8:30	1,8	18/06/2020 14:40	5,4
18/06/2020 2:30	1,1	18/06/2020 8:40	0,9	18/06/2020 14:50	5,5
18/06/2020 2:40	1,3	18/06/2020 8:50	0,7	18/06/2020 15:00	4,3
18/06/2020 2:50	1	18/06/2020 9:00	0,7	18/06/2020 15:10	4,5
18/06/2020 3:00	0,9	18/06/2020 9:10	0,6	18/06/2020 15:20	5,6
18/06/2020 3:10	1,7	18/06/2020 9:20	0,9	18/06/2020 15:30	4,8
18/06/2020 3:20	2,7	18/06/2020 9:30	0,6	18/06/2020 15:40	5,3
18/06/2020 3:30	2	18/06/2020 9:40	0,7	18/06/2020 15:50	6,5
18/06/2020 3:40	1,4	18/06/2020 9:50	1	18/06/2020 16:00	6
18/06/2020 3:50	0,8	18/06/2020 10:00	1,1	18/06/2020 16:10	3,4
18/06/2020 4:00	0,8	18/06/2020 10:10	0,8	18/06/2020 16:20	2,1
18/06/2020 4:10	0,8	18/06/2020 10:20	1,6	18/06/2020 16:30	1,7
18/06/2020 4:20	1,1	18/06/2020 10:30	1,6	18/06/2020 16:40	2
18/06/2020 4:30	1,7	18/06/2020 10:40	1,6	18/06/2020 16:50	2,1
18/06/2020 4:40	3,3	18/06/2020 10:50	2	18/06/2020 17:00	2,1
18/06/2020 4:50	2,1	18/06/2020 11:00	1,9	18/06/2020 17:10	3
18/06/2020 5:00	1,8	18/06/2020 11:10	3,1	18/06/2020 17:20	3,2
18/06/2020 5:10	1,7	18/06/2020 11:20	3,8	18/06/2020 17:30	4,2
18/06/2020 5:20	1,4	18/06/2020 11:30	3,8	18/06/2020 17:40	5,2
18/06/2020 5:30	1,5	18/06/2020 11:40	2,5	18/06/2020 17:50	6,2
18/06/2020 5:40	1,7	18/06/2020 11:50	5,1	18/06/2020 18:00	6,5
18/06/2020 5:50	2,1	18/06/2020 12:00	5,8	18/06/2020 18:10	6
18/06/2020 6:00	1,9	18/06/2020 12:10	5,4	18/06/2020 18:20	5,6
18/06/2020 6:10	1,1	18/06/2020 12:20	7,2	18/06/2020 18:30	7
18/06/2020 6:20	1,6	18/06/2020 12:30	7,1	18/06/2020 18:40	6,6
18/06/2020 6:30	2	18/06/2020 12:40	6	18/06/2020 18:50	5,8
18/06/2020 6:40	0,9	18/06/2020 12:50	6,8	18/06/2020 19:00	5,9
18/06/2020 6:50	0,5	18/06/2020 13:00	4,6	18/06/2020 19:10	5,1
18/06/2020 7:00	1,1	18/06/2020 13:10	5,8	18/06/2020 19:20	4,5

Fecha	Velocidad	Fecha	Velocidad	Fecha	Velocidad
18/06/2020 19:30	5	19/06/2020 1:50	0,5	19/06/2020 8:00	10,9
18/06/2020 19:40	6,6	19/06/2020 2:00	0,8	19/06/2020 8:10	10,9
18/06/2020 19:50	9,5	19/06/2020 2:10	1,7	19/06/2020 8:20	10,8
18/06/2020 20:00	9,8	19/06/2020 2:20	5,1	19/06/2020 8:30	11,6
18/06/2020 20:10	8,7	19/06/2020 2:30	6,1	19/06/2020 8:40	10,5
18/06/2020 20:20	9,4	19/06/2020 2:40	5,3	19/06/2020 8:50	9,8
18/06/2020 20:30	9	19/06/2020 2:50	4,9	19/06/2020 9:00	10,6
18/06/2020 20:40	7,6	19/06/2020 3:00	4,4	19/06/2020 9:10	9,8
18/06/2020 20:50	6,9	19/06/2020 3:10	1,2	19/06/2020 9:20	9,3
18/06/2020 21:00	6,1	19/06/2020 3:20	4,2	19/06/2020 9:30	11,6
18/06/2020 21:10	5,2	19/06/2020 3:30	6,5	19/06/2020 9:40	10
18/06/2020 21:20	3,8	19/06/2020 3:40	8,6	19/06/2020 9:50	11,5
18/06/2020 21:30	5,8	19/06/2020 3:50	9,3	19/06/2020 10:00	10,7
18/06/2020 21:40	5,6	19/06/2020 4:00	9,3	19/06/2020 10:10	12
18/06/2020 21:50	7,1	19/06/2020 4:10	10,9	19/06/2020 10:20	10,3
18/06/2020 22:00	4	19/06/2020 4:20	10,8	19/06/2020 10:30	12,1
18/06/2020 22:10	2,8	19/06/2020 4:30	10,6	19/06/2020 10:40	11,6
18/06/2020 22:20	1	19/06/2020 4:40	10,5	19/06/2020 10:50	11,5
18/06/2020 22:30	1,1	19/06/2020 4:50	9,7	19/06/2020 11:00	10,6
18/06/2020 22:40	2	19/06/2020 5:00	9,5	19/06/2020 11:10	10,3
18/06/2020 22:50	3,4	19/06/2020 5:10	9,5	19/06/2020 11:20	10,9
18/06/2020 23:00	3,8	19/06/2020 5:20	10	19/06/2020 11:30	11,5
18/06/2020 23:10	3,2	19/06/2020 5:30	10,4	19/06/2020 11:40	11,4
18/06/2020 23:20	4,5	19/06/2020 5:40	9,7	19/06/2020 11:50	11,6
18/06/2020 23:30	2,5	19/06/2020 5:50	9	19/06/2020 12:00	11,6
18/06/2020 23:40	1,7	19/06/2020 6:00	9,7	19/06/2020 12:10	10,7
18/06/2020 23:50	1,2	19/06/2020 6:10	10,5	19/06/2020 12:20	12,1
19/06/2020 0:10	1,9	19/06/2020 6:20	10,4	19/06/2020 12:30	10,6
19/06/2020 0:20	1,1	19/06/2020 6:30	9,9	19/06/2020 12:40	10,1
19/06/2020 0:30	1,9	19/06/2020 6:40	10,5	19/06/2020 12:50	10,8
19/06/2020 0:40	2,8	19/06/2020 6:50	9,6	19/06/2020 13:00	10
19/06/2020 0:50	1,7	19/06/2020 7:00	10,5	19/06/2020 13:10	10
19/06/2020 1:00	2,5	19/06/2020 7:10	10,4	19/06/2020 13:20	9,8
19/06/2020 1:10	2,7	19/06/2020 7:20	9	19/06/2020 13:30	9
19/06/2020 1:20	2,2	19/06/2020 7:30	9,4	19/06/2020 13:40	9,2
19/06/2020 1:30	1,4	19/06/2020 7:40	9,9	19/06/2020 13:50	7,5
19/06/2020 1:40	0,4	19/06/2020 7:50	11,2	19/06/2020 14:00	7,1

Fecha	Velocidad	Fecha	Velocidad	Fecha	Velocidad
19/06/2020 14:10	6	19/06/2020 20:30	1,8	20/06/2020 2:50	4,1
19/06/2020 14:20	4,9	19/06/2020 20:40	2	20/06/2020 3:00	4,4
19/06/2020 14:30	6,8	19/06/2020 20:50	1,9	20/06/2020 3:10	4,4
19/06/2020 14:40	5,4	19/06/2020 21:00	2,4	20/06/2020 3:20	4
19/06/2020 14:50	6,6	19/06/2020 21:10	2,7	20/06/2020 3:30	4,1
19/06/2020 15:00	5,3	19/06/2020 21:20	2,7	20/06/2020 3:40	4,6
19/06/2020 15:10	5,8	19/06/2020 21:30	2,4	20/06/2020 3:50	5,1
19/06/2020 15:20	3,8	19/06/2020 21:40	1,6	20/06/2020 4:00	5,8
19/06/2020 15:30	3,8	19/06/2020 21:50	1,5	20/06/2020 4:10	5,8
19/06/2020 15:40	4,7	19/06/2020 22:00	1,3	20/06/2020 4:20	5,4
19/06/2020 15:50	3,2	19/06/2020 22:10	3,3	20/06/2020 4:30	5,1
19/06/2020 16:00	2,9	19/06/2020 22:20	4,9	20/06/2020 4:40	4,6
19/06/2020 16:10	4,1	19/06/2020 22:30	5,2	20/06/2020 4:50	5,2
19/06/2020 16:20	2,8	19/06/2020 22:40	5,1	20/06/2020 5:00	4,8
19/06/2020 16:30	4,1	19/06/2020 22:50	5	20/06/2020 5:10	5,7
19/06/2020 16:40	3,6	19/06/2020 23:00	5,1	20/06/2020 5:20	5,4
19/06/2020 16:50	3,4	19/06/2020 23:10	4,2	20/06/2020 5:30	4,6
19/06/2020 17:00	3,7	19/06/2020 23:20	5,8	20/06/2020 5:40	4,6
19/06/2020 17:10	4	19/06/2020 23:30	5,6	20/06/2020 5:50	6,3
19/06/2020 17:20	4,2	19/06/2020 23:40	6,5	20/06/2020 6:00	6,6
19/06/2020 17:30	3	19/06/2020 23:50	6,1	20/06/2020 6:10	7,9
19/06/2020 17:40	3,4	20/06/2020 0:10	7,4	20/06/2020 6:20	8
19/06/2020 17:50	4,1	20/06/2020 0:20	7,3	20/06/2020 6:30	8,5
19/06/2020 18:10	2,2	20/06/2020 0:30	8,1	20/06/2020 6:40	8,1
19/06/2020 18:20	1,5	20/06/2020 0:40	7,8	20/06/2020 6:50	8,3
19/06/2020 18:30	1	20/06/2020 0:50	7,9	20/06/2020 7:00	8,3
19/06/2020 18:40	1,2	20/06/2020 1:00	6,8	20/06/2020 7:10	9,3
19/06/2020 18:50	1,7	20/06/2020 1:10	6,3	20/06/2020 7:20	9,4
19/06/2020 19:00	1,5	20/06/2020 1:20	6,1	20/06/2020 7:30	7,6
19/06/2020 19:10	1,6	20/06/2020 1:30	7,3	20/06/2020 7:40	8,2
19/06/2020 19:20	1,3	20/06/2020 1:40	8,7	20/06/2020 7:50	4,7
19/06/2020 19:30	1,2	20/06/2020 1:50	7,8	20/06/2020 8:00	1,9
19/06/2020 19:40	1,7	20/06/2020 2:00	6,9	20/06/2020 8:10	2,5
19/06/2020 19:50	1,6	20/06/2020 2:10	5,7	20/06/2020 8:20	4,1
19/06/2020 20:00	1,7	20/06/2020 2:20	5,6	20/06/2020 8:30	5,2
19/06/2020 20:10	1,3	20/06/2020 2:30	5,7	20/06/2020 8:40	4
19/06/2020 20:20	1,5	20/06/2020 2:40	4,6	20/06/2020 8:50	3,1

Fecha	Velocidad	Fecha	Velocidad	Fecha	Velocidad
20/06/2020 9:00	2,2	20/06/2020 15:10	9,5	21/06/2020 2:30	2,1
20/06/2020 9:10	3,4	20/06/2020 15:20	8,9	21/06/2020 2:40	1,6
20/06/2020 9:20	3,7	20/06/2020 15:30	9,1	21/06/2020 2:50	1,8
20/06/2020 9:30	3,2	20/06/2020 15:40	7,7	21/06/2020 3:00	2,1
20/06/2020 9:40	3,2	20/06/2020 15:50	7,6	21/06/2020 3:10	1,7
20/06/2020 9:50	2,7	20/06/2020 16:00	7,8	21/06/2020 3:20	2
20/06/2020 10:00	3,4	20/06/2020 16:10	7,8	21/06/2020 3:30	1,2
20/06/2020 10:10	1,5	20/06/2020 16:20	7,3	21/06/2020 3:40	1,6
20/06/2020 10:20	3,7	20/06/2020 16:30	7	21/06/2020 3:50	1,3
20/06/2020 10:30	2,9	20/06/2020 16:40	5,1	21/06/2020 4:00	1,5
20/06/2020 10:40	1,9	20/06/2020 16:50	4,3	21/06/2020 21:10	1,5
20/06/2020 10:50	6,6	20/06/2020 17:00	4,7	21/06/2020 21:20	1,4
20/06/2020 11:00	6,5	20/06/2020 22:10	6,6	21/06/2020 21:30	1,6
20/06/2020 11:10	6,5	20/06/2020 22:20	5,6	21/06/2020 21:40	1,5
20/06/2020 11:20	7,5	20/06/2020 22:30	6,1	21/06/2020 21:50	0,7
20/06/2020 11:30	7,2	20/06/2020 22:40	6,3	21/06/2020 22:00	1,3
20/06/2020 11:40	7,2	20/06/2020 22:50	5,7	21/06/2020 22:10	1,7
20/06/2020 11:50	9,1	20/06/2020 23:00	5,2	21/06/2020 22:20	2,9
20/06/2020 12:00	5,7	20/06/2020 23:10	5,4	21/06/2020 22:30	2,4
20/06/2020 12:10	3,4	20/06/2020 23:20	5,2	21/06/2020 22:40	1,7
20/06/2020 12:20	3,9	20/06/2020 23:30	3	21/06/2020 22:50	2
20/06/2020 12:30	8,7	20/06/2020 23:40	2,2	21/06/2020 23:00	2
20/06/2020 12:40	10,3	20/06/2020 23:50	2,4	21/06/2020 23:10	1,3
20/06/2020 12:50	9,3	21/06/2020 0:10	2,4	21/06/2020 23:20	0,5
20/06/2020 13:00	9,2	21/06/2020 0:20	2,2	21/06/2020 23:30	1,2
20/06/2020 13:10	9,4	21/06/2020 0:30	0,8	21/06/2020 23:40	2,4
20/06/2020 13:20	8,1	21/06/2020 0:40	1,2	21/06/2020 23:50	1,9
20/06/2020 13:30	7,9	21/06/2020 0:50	1,1	22/06/2020 0:10	1,6
20/06/2020 13:40	9,1	21/06/2020 1:00	1,4	22/06/2020 0:20	2,2
20/06/2020 13:50	8,6	21/06/2020 1:10	1,6	22/06/2020 0:30	2,4
20/06/2020 14:00	9,9	21/06/2020 1:20	2,2	22/06/2020 0:40	2
20/06/2020 14:10	9,1	21/06/2020 1:30	1,6	22/06/2020 0:50	1,5
20/06/2020 14:20	10,5	21/06/2020 1:40	2,1	22/06/2020 1:00	1,9
20/06/2020 14:30	9,3	21/06/2020 1:50	1,3	22/06/2020 1:10	2,4
20/06/2020 14:40	8,6	21/06/2020 2:00	1,2	22/06/2020 1:20	2,6
20/06/2020 14:50	8,3	21/06/2020 2:10	0,9	22/06/2020 1:30	3,2
20/06/2020 15:00	8,7	21/06/2020 2:20	1,4	22/06/2020 1:40	5,2

Fecha	Velocidad	Fecha	Velocidad	Fecha	Velocidad
22/06/2020 1:50	5,6	22/06/2020 8:10	1	22/06/2020 14:20	9,6
22/06/2020 2:00	5,3	22/06/2020 8:20	1,2	22/06/2020 14:30	9,9
22/06/2020 2:10	5,2	22/06/2020 8:30	1,9	22/06/2020 14:40	11,3
22/06/2020 2:20	3,8	22/06/2020 8:40	1,4	22/06/2020 14:50	11,3
22/06/2020 2:30	3,9	22/06/2020 8:50	1,5	22/06/2020 15:00	10,6
22/06/2020 2:40	3,3	22/06/2020 9:00	2,3	22/06/2020 15:10	12,5
22/06/2020 2:50	1,9	22/06/2020 9:10	3,1	22/06/2020 15:20	10,3
22/06/2020 3:00	2	22/06/2020 9:20	2,7	22/06/2020 15:30	9,8
22/06/2020 3:10	2,3	22/06/2020 9:30	3	22/06/2020 15:40	8,2
22/06/2020 3:20	3	22/06/2020 9:40	2,9	22/06/2020 15:50	8,6
22/06/2020 3:30	2,5	22/06/2020 9:50	2,3	22/06/2020 16:00	9,2
22/06/2020 3:40	0,9	22/06/2020 10:00	2	22/06/2020 16:10	7,4
22/06/2020 3:50	1,3	22/06/2020 10:10	3,1	22/06/2020 16:20	8,7
22/06/2020 4:00	1	22/06/2020 10:20	5,2	22/06/2020 16:30	8,3
22/06/2020 4:10	1,2	22/06/2020 10:30	6,4	22/06/2020 16:40	8,3
22/06/2020 4:20	1,2	22/06/2020 10:40	5,9	22/06/2020 16:50	11,7
22/06/2020 4:30	0,7	22/06/2020 10:50	4,9	22/06/2020 17:00	10,2
22/06/2020 4:40	0,7	22/06/2020 11:00	4,7	22/06/2020 17:10	9,5
22/06/2020 4:50	1	22/06/2020 11:10	4,9	22/06/2020 17:20	9,1
22/06/2020 5:00	0,7	22/06/2020 11:20	4,8	22/06/2020 17:30	9,1
22/06/2020 5:10	2,1	22/06/2020 11:30	2,8	22/06/2020 17:40	9,7
22/06/2020 5:20	1	22/06/2020 11:40	1,8	22/06/2020 17:50	9,1
22/06/2020 5:30	0,9	22/06/2020 11:50	1,1	22/06/2020 18:00	8,1
22/06/2020 5:40	0,5	22/06/2020 12:00	3,4	22/06/2020 18:10	7,9
22/06/2020 5:50	1,1	22/06/2020 12:10	4,5	22/06/2020 18:20	7,1
22/06/2020 6:00	0,7	22/06/2020 12:20	5,8	22/06/2020 18:30	5,8
22/06/2020 6:10	0,8	22/06/2020 12:30	6,5	22/06/2020 18:40	5,7
22/06/2020 6:20	1	22/06/2020 12:40	8,6	22/06/2020 18:50	4,7
22/06/2020 6:30	1,2	22/06/2020 12:50	8,5	22/06/2020 19:00	5,9
22/06/2020 6:40	1,1	22/06/2020 13:00	7,5	22/06/2020 19:10	7,4
22/06/2020 6:50	0,6	22/06/2020 13:10	7,7	22/06/2020 19:20	7,4
22/06/2020 7:10	1,2	22/06/2020 13:20	9	22/06/2020 19:30	6,7
22/06/2020 7:20	1,9	22/06/2020 13:30	10,3	22/06/2020 19:40	8,6
22/06/2020 7:30	1,6	22/06/2020 13:40	11,1	22/06/2020 19:50	9,7
22/06/2020 7:40	2,4	22/06/2020 13:50	10,9	22/06/2020 20:00	5,3
22/06/2020 7:50	2,7	22/06/2020 14:00	8,4	22/06/2020 20:10	6,3
22/06/2020 8:00	1,1	22/06/2020 14:10	7,8	22/06/2020 20:20	7,5

Fecha	Velocidad	Fecha	Velocidad	Fecha	Velocidad
22/06/2020 20:30	6,1	23/06/2020 2:50	6,9	23/06/2020 9:00	9,9
22/06/2020 20:40	6,2	23/06/2020 3:00	5,6	23/06/2020 9:10	7,6
22/06/2020 20:50	5,6	23/06/2020 3:10	6	23/06/2020 9:20	9,3
22/06/2020 21:00	5,5	23/06/2020 3:20	6,1	23/06/2020 9:30	8,2
22/06/2020 21:10	6	23/06/2020 3:30	6,8	23/06/2020 9:40	8,9
22/06/2020 21:20	3,2	23/06/2020 3:40	6,6	23/06/2020 9:50	9,3
22/06/2020 21:30	2,6	23/06/2020 3:50	7,2	23/06/2020 10:00	9,8
22/06/2020 21:40	2,1	23/06/2020 4:00	6,4	23/06/2020 10:10	11,4
22/06/2020 21:50	1,5	23/06/2020 4:10	5,9	23/06/2020 10:20	7,9
22/06/2020 22:00	1,4	23/06/2020 4:20	6,2	23/06/2020 10:30	9,3
22/06/2020 22:10	1,1	23/06/2020 4:30	5,5	23/06/2020 10:40	9,1
22/06/2020 22:20	1,2	23/06/2020 4:40	5,3	23/06/2020 10:50	8,1
22/06/2020 22:30	1	23/06/2020 4:50	5,8	23/06/2020 11:00	10,3
22/06/2020 22:40	0,4	23/06/2020 5:00	5,5	23/06/2020 11:10	10,1
22/06/2020 22:50	2,3	23/06/2020 5:10	5	23/06/2020 11:20	9,6
22/06/2020 23:00	3,1	23/06/2020 5:20	5	23/06/2020 11:30	9,1
22/06/2020 23:10	1,7	23/06/2020 5:30	3,7	23/06/2020 11:40	10,9
22/06/2020 23:20	0,7	23/06/2020 5:40	3,9	23/06/2020 11:50	12,1
22/06/2020 23:30	1,4	23/06/2020 5:50	3,9	23/06/2020 12:00	10,4
22/06/2020 23:40	1,5	23/06/2020 6:00	4,7	23/06/2020 12:10	10,5
22/06/2020 23:50	2,1	23/06/2020 6:10	4,3	23/06/2020 12:20	9,7
23/06/2020 0:10	1,6	23/06/2020 6:20	5	23/06/2020 12:30	9,8
23/06/2020 0:20	1,3	23/06/2020 6:30	6,1	23/06/2020 12:40	10,9
23/06/2020 0:30	1,6	23/06/2020 6:40	4,8	23/06/2020 12:50	9,8
23/06/2020 0:40	2,4	23/06/2020 6:50	2,5	23/06/2020 13:00	12,2
23/06/2020 0:50	4,4	23/06/2020 7:00	2,6	23/06/2020 13:10	11,5
23/06/2020 1:00	5,1	23/06/2020 7:10	5,2	23/06/2020 13:20	9,7
23/06/2020 1:10	5,6	23/06/2020 7:20	6,1	23/06/2020 13:30	8,6
23/06/2020 1:20	4,5	23/06/2020 7:30	7,9	23/06/2020 13:40	7,4
23/06/2020 1:30	6,2	23/06/2020 7:40	7,4	23/06/2020 13:50	7,6
23/06/2020 1:40	5,9	23/06/2020 7:50	4,9	23/06/2020 14:00	6,2
23/06/2020 1:50	5,1	23/06/2020 8:00	6,4	23/06/2020 14:10	8,8
23/06/2020 2:00	5,2	23/06/2020 8:10	3,2	23/06/2020 14:20	9,2
23/06/2020 2:10	5,4	23/06/2020 8:20	2,5	23/06/2020 14:30	9
23/06/2020 2:20	7,2	23/06/2020 8:30	2,2	23/06/2020 14:40	8,5
23/06/2020 2:30	5,9	23/06/2020 8:40	4,7	23/06/2020 14:50	8
23/06/2020 2:40	8,2	23/06/2020 8:50	7,3	23/06/2020 15:00	9,5

Fecha	Velocidad	Fecha	Velocidad	Fecha	Velocidad
23/06/2020 15:10	7,6	23/06/2020 21:20	1,1	24/06/2020 3:40	0,6
23/06/2020 15:20	10,1	23/06/2020 21:30	1,3	24/06/2020 3:50	1,2
23/06/2020 15:30	10,3	23/06/2020 21:40	1,4	24/06/2020 4:00	0,7
23/06/2020 15:40	10,3	23/06/2020 21:50	1,2	24/06/2020 4:10	1,7
23/06/2020 15:50	8,7	23/06/2020 22:00	0,5	24/06/2020 4:20	1,3
23/06/2020 16:00	8,2	23/06/2020 22:10	0,4	24/06/2020 4:30	1,4
23/06/2020 16:10	7,6	23/06/2020 22:20	1,1	24/06/2020 4:40	0,9
23/06/2020 16:20	4,4	23/06/2020 22:30	1,7	24/06/2020 4:50	1,5
23/06/2020 16:30	3,8	23/06/2020 22:40	1,1	24/06/2020 5:00	1,7
23/06/2020 16:40	4,5	23/06/2020 22:50	1,6	24/06/2020 5:10	1,1
23/06/2020 16:50	3,6	23/06/2020 23:00	1,8	24/06/2020 5:20	0,6
23/06/2020 17:00	4,1	23/06/2020 23:10	1,5	24/06/2020 5:30	0,4
23/06/2020 17:10	3,8	23/06/2020 23:20	1,6	24/06/2020 5:40	0,5
23/06/2020 17:20	3,8	23/06/2020 23:30	1	24/06/2020 5:50	0,8
23/06/2020 17:30	3,7	23/06/2020 23:40	0,7	24/06/2020 6:00	0,4
23/06/2020 17:40	3,5	23/06/2020 23:50	0,8	24/06/2020 6:10	0,6
23/06/2020 17:50	2,9	24/06/2020 0:10	2,2	24/06/2020 6:20	0,6
23/06/2020 18:00	2,1	24/06/2020 0:20	1,7	24/06/2020 6:30	1,3
23/06/2020 18:10	3,8	24/06/2020 0:30	1,2	24/06/2020 6:40	1,7
23/06/2020 18:20	2	24/06/2020 0:40	1,7	24/06/2020 6:50	1,5
23/06/2020 18:30	1,3	24/06/2020 0:50	0,7	24/06/2020 7:00	1,1
23/06/2020 18:40	1,9	24/06/2020 1:00	0,5	24/06/2020 7:10	0,9
23/06/2020 18:50	1,4	24/06/2020 1:10	0,5	24/06/2020 7:20	0,9
23/06/2020 19:00	2,2	24/06/2020 1:20	0,9	24/06/2020 7:30	0,7
23/06/2020 19:10	1,6	24/06/2020 1:30	1,4	24/06/2020 7:40	0,7
23/06/2020 19:20	1,4	24/06/2020 1:40	0,9	24/06/2020 7:50	0,7
23/06/2020 19:30	1,4	24/06/2020 1:50	1,4	24/06/2020 8:00	0,6
23/06/2020 19:40	1,7	24/06/2020 2:00	1,5	24/06/2020 8:10	0,5
23/06/2020 19:50	1,9	24/06/2020 2:10	1	24/06/2020 8:20	0,7
23/06/2020 20:00	2,3	24/06/2020 2:20	0,8	24/06/2020 8:30	0,8
23/06/2020 20:10	1,8	24/06/2020 2:30	0,5	24/06/2020 8:40	1,2
23/06/2020 20:20	1,8	24/06/2020 2:40	0,9	24/06/2020 8:50	1,9
23/06/2020 20:30	1,8	24/06/2020 2:50	0,8	24/06/2020 9:00	1,5
23/06/2020 20:40	1,1	24/06/2020 3:00	0,9	24/06/2020 9:10	1,4
23/06/2020 20:50	1,3	24/06/2020 3:10	0,6	24/06/2020 9:20	1
23/06/2020 21:00	1	24/06/2020 3:20	0,9	24/06/2020 9:30	1,4
23/06/2020 21:10	1,4	24/06/2020 3:30	1,1	24/06/2020 9:40	1,1

Fecha	Velocidad	Fecha	Velocidad	Fecha	Velocidad
24/06/2020 9:50	0,6	24/06/2020 16:00	7,1	24/06/2020 22:10	0,8
24/06/2020 10:00	1,1	24/06/2020 16:10	6,7	24/06/2020 22:20	1,6
24/06/2020 10:10	1,7	24/06/2020 16:20	5,6	24/06/2020 22:30	1,4
24/06/2020 10:20	1,2	24/06/2020 16:30	6,2	24/06/2020 22:40	1,4
24/06/2020 10:30	1,1	24/06/2020 16:40	5,2	24/06/2020 22:50	2,4
24/06/2020 10:40	1,8	24/06/2020 16:50	5,7	24/06/2020 23:00	1,7
24/06/2020 10:50	2,2	24/06/2020 17:00	5,3	24/06/2020 23:10	1,5
24/06/2020 11:00	2,4	24/06/2020 17:10	5,4	24/06/2020 23:20	2,5
24/06/2020 11:10	2,9	24/06/2020 17:20	5,3	24/06/2020 23:30	1,7
24/06/2020 11:20	3,4	24/06/2020 17:30	4,7	24/06/2020 23:40	0,8
24/06/2020 11:30	3,9	24/06/2020 17:40	4,9	24/06/2020 23:50	1,2
24/06/2020 11:40	4,6	24/06/2020 17:50	3,6	25/06/2020 0:10	2,1
24/06/2020 11:50	4,2	24/06/2020 18:00	2,8	25/06/2020 0:20	3,3
24/06/2020 12:00	3,5	24/06/2020 18:10	2,9	25/06/2020 0:30	3,3
24/06/2020 12:10	5	24/06/2020 18:20	2,2	25/06/2020 0:40	2,4
24/06/2020 12:20	2,7	24/06/2020 18:30	2,1	25/06/2020 0:50	2,1
24/06/2020 12:30	2,9	24/06/2020 18:40	2,3	25/06/2020 1:00	1,5
24/06/2020 12:40	6,2	24/06/2020 18:50	2,5	25/06/2020 1:10	1,4
24/06/2020 12:50	5,6	24/06/2020 19:00	2,4	25/06/2020 1:20	1,8
24/06/2020 13:00	3,9	24/06/2020 19:10	2,2	25/06/2020 1:30	1,7
24/06/2020 13:10	5,9	24/06/2020 19:20	1,9	25/06/2020 1:40	1,2
24/06/2020 13:20	6,8	24/06/2020 19:30	1,7	25/06/2020 1:50	1,3
24/06/2020 13:30	6	24/06/2020 19:40	1,2	25/06/2020 2:00	1,3
24/06/2020 13:40	6	24/06/2020 19:50	1,7	25/06/2020 2:10	1,3
24/06/2020 13:50	8,1	24/06/2020 20:00	1,6	25/06/2020 2:20	1,3
24/06/2020 14:00	7,5	24/06/2020 20:10	2,1	25/06/2020 2:30	1,4
24/06/2020 14:10	8,9	24/06/2020 20:20	1,9	25/06/2020 2:40	2,1
24/06/2020 14:20	9,3	24/06/2020 20:30	2	25/06/2020 2:50	1,9
24/06/2020 14:30	7,8	24/06/2020 20:40	2,2	25/06/2020 3:00	1,5
24/06/2020 14:40	7,5	24/06/2020 20:50	1,8	25/06/2020 18:10	2,5
24/06/2020 14:50	7,6	24/06/2020 21:00	1,8	25/06/2020 18:20	1,4
24/06/2020 15:00	5,9	24/06/2020 21:10	1,5	25/06/2020 18:30	2,1
24/06/2020 15:10	7,4	24/06/2020 21:20	1,2	25/06/2020 18:40	2,4
24/06/2020 15:20	6,7	24/06/2020 21:30	0,9	25/06/2020 18:50	2,2
24/06/2020 15:30	7	24/06/2020 21:40	1,4	25/06/2020 19:00	1,9
24/06/2020 15:40	5,9	24/06/2020 21:50	1,9	25/06/2020 19:10	2
24/06/2020 15:50	6,9	24/06/2020 22:00	0,9	25/06/2020 19:20	1,7

Fecha	Velocidad	Fecha	Velocidad	Fecha	Velocidad
25/06/2020 19:30	2,6	26/06/2020 1:50	5,4	27/06/2020 21:00	0,6
25/06/2020 19:40	1,9	26/06/2020 2:00	5,6	27/06/2020 21:10	0,9
25/06/2020 19:50	1,7	26/06/2020 2:10	4,4	27/06/2020 21:20	1,2
25/06/2020 20:00	2	26/06/2020 2:20	5,2	27/06/2020 21:30	1,3
25/06/2020 20:10	1,9	26/06/2020 2:30	6,2	27/06/2020 21:40	1,9
25/06/2020 20:20	2,1	26/06/2020 2:40	5,8	27/06/2020 21:50	2,3
25/06/2020 20:30	3,2	26/06/2020 2:50	5,9	27/06/2020 22:00	0,9
25/06/2020 20:40	3,2	26/06/2020 3:00	7,7	27/06/2020 22:10	0,6
25/06/2020 20:50	2,9	26/06/2020 3:10	7,8	27/06/2020 22:20	1,4
25/06/2020 21:00	3,9	26/06/2020 3:20	6,1	27/06/2020 22:30	1,2
25/06/2020 21:10	4	26/06/2020 3:30	6,2	27/06/2020 22:40	1
25/06/2020 21:20	3,7	26/06/2020 3:40	7,1	27/06/2020 22:50	0,4
25/06/2020 21:30	3,3	26/06/2020 3:50	7,2	27/06/2020 23:00	0,5
25/06/2020 21:40	3,7	26/06/2020 4:00	6,4	27/06/2020 23:10	0,7
25/06/2020 21:50	3,8	27/06/2020 17:10	4,2	27/06/2020 23:20	1,5
25/06/2020 22:00	4,4	27/06/2020 17:20	4,1	27/06/2020 23:30	1,5
25/06/2020 22:10	5,2	27/06/2020 17:30	4	27/06/2020 23:40	1,6
25/06/2020 22:20	5,1	27/06/2020 17:40	4,1	27/06/2020 23:50	1,1
25/06/2020 22:30	5,7	27/06/2020 17:50	3,5	28/06/2020 0:10	0,6
25/06/2020 22:40	6,6	27/06/2020 18:00	4,1	28/06/2020 0:20	0,8
25/06/2020 22:50	6,2	27/06/2020 18:10	3,1	28/06/2020 0:30	0,8
25/06/2020 23:00	6,7	27/06/2020 18:20	2,9	28/06/2020 0:40	0,6
25/06/2020 23:10	6,8	27/06/2020 18:30	2,1	28/06/2020 0:50	1,2
25/06/2020 23:20	7,5	27/06/2020 18:40	1,7	28/06/2020 1:00	0,5
25/06/2020 23:30	6,5	27/06/2020 18:50	1,8	28/06/2020 1:10	0,4
25/06/2020 23:40	6	27/06/2020 19:00	1,3	28/06/2020 1:20	1,3
25/06/2020 23:50	7,5	27/06/2020 19:10	0,7	28/06/2020 1:30	1,5
26/06/2020 0:10	7,3	27/06/2020 19:20	0,9	28/06/2020 1:40	1,3
26/06/2020 0:20	7,8	27/06/2020 19:30	1,3	28/06/2020 1:50	1,2
26/06/2020 0:30	6,8	27/06/2020 19:40	0,6	28/06/2020 2:00	1,9
26/06/2020 0:40	5,6	27/06/2020 19:50	0,4	28/06/2020 2:10	1,4
26/06/2020 0:50	5,7	27/06/2020 20:00	1,5	28/06/2020 2:20	1,5
26/06/2020 1:00	5,6	27/06/2020 20:10	1	28/06/2020 2:30	1,3
26/06/2020 1:10	4,6	27/06/2020 20:20	0,9	28/06/2020 2:40	0,8
26/06/2020 1:20	5,4	27/06/2020 20:30	0,3	28/06/2020 2:50	0,9
26/06/2020 1:30	5,4	27/06/2020 20:40	0,6	28/06/2020 3:00	0,8
26/06/2020 1:40	6,6	27/06/2020 20:50	0,5	28/06/2020 20:10	7,7

Fecha	Velocidad	Fecha	Velocidad	Fecha	Velocidad
28/06/2020 20:20	7,9	29/06/2020 2:40	4,7	29/06/2020 8:50	2
28/06/2020 20:30	8,3	29/06/2020 2:50	6,3	29/06/2020 9:00	3,2
28/06/2020 20:40	7,7	29/06/2020 3:00	8,2	29/06/2020 9:10	7,7
28/06/2020 20:50	7,3	29/06/2020 3:10	7,8	29/06/2020 9:20	9,8
28/06/2020 21:00	7,6	29/06/2020 3:20	6	29/06/2020 9:30	9,9
28/06/2020 21:10	6,1	29/06/2020 3:30	8,1	29/06/2020 9:40	9,6
28/06/2020 21:20	6,6	29/06/2020 3:40	7,4	29/06/2020 9:50	9,2
28/06/2020 21:30	7,2	29/06/2020 3:50	7,5	29/06/2020 10:00	10,2
28/06/2020 21:40	7,1	29/06/2020 4:00	8	29/06/2020 10:10	10,1
28/06/2020 21:50	6,1	29/06/2020 4:10	9,8	29/06/2020 10:20	9,5
28/06/2020 22:00	7,6	29/06/2020 4:20	8,3	29/06/2020 10:30	9,5
28/06/2020 22:10	6,8	29/06/2020 4:30	7	29/06/2020 10:40	10
28/06/2020 22:20	7,2	29/06/2020 4:40	6,7	29/06/2020 10:50	11,3
28/06/2020 22:30	6,8	29/06/2020 4:50	6	29/06/2020 11:00	10,3
28/06/2020 22:40	6,1	29/06/2020 5:00	5,3	29/06/2020 11:10	10
28/06/2020 22:50	6	29/06/2020 5:10	2,3	29/06/2020 11:20	10,4
28/06/2020 23:00	6,8	29/06/2020 5:20	2,2	29/06/2020 11:30	11,7
28/06/2020 23:10	6,8	29/06/2020 5:30	1,6	29/06/2020 11:40	12,1
28/06/2020 23:20	5,6	29/06/2020 5:40	2	29/06/2020 11:50	10,5
28/06/2020 23:30	5,5	29/06/2020 5:50	1,5	29/06/2020 12:00	11,8
28/06/2020 23:40	5	29/06/2020 6:00	1,5	29/06/2020 12:10	10,9
28/06/2020 23:50	4,1	29/06/2020 6:10	1,6	29/06/2020 12:20	11
29/06/2020 0:10	2	29/06/2020 6:20	1,9	29/06/2020 12:30	11,3
29/06/2020 0:20	1,3	29/06/2020 6:30	1,9	29/06/2020 12:40	10,3
29/06/2020 0:30	1,8	29/06/2020 6:40	1,2	29/06/2020 12:50	9,9
29/06/2020 0:40	2,1	29/06/2020 6:50	1,5	29/06/2020 13:00	9,7
29/06/2020 0:50	1,3	29/06/2020 7:00	1,2	29/06/2020 13:10	9,3
29/06/2020 1:00	0,9	29/06/2020 7:10	1,3	29/06/2020 13:20	9,9
29/06/2020 1:10	1,3	29/06/2020 7:20	1,2	29/06/2020 13:30	8,8
29/06/2020 1:20	3,1	29/06/2020 7:30	1,5	29/06/2020 13:40	10,4
29/06/2020 1:30	4,2	29/06/2020 7:40	1,5	29/06/2020 13:50	9,5
29/06/2020 1:40	4	29/06/2020 7:50	1,5	29/06/2020 14:00	9,3
29/06/2020 1:50	3,8	29/06/2020 8:00	1,2	29/06/2020 14:10	9,3
29/06/2020 2:00	4,7	29/06/2020 8:10	1,6	29/06/2020 14:20	9,6
29/06/2020 2:10	4,7	29/06/2020 8:20	1,9	29/06/2020 14:30	9,3
29/06/2020 2:20	3,2	29/06/2020 8:30	1,6	29/06/2020 14:40	8,9
29/06/2020 2:30	3,4	29/06/2020 8:40	1,9	29/06/2020 14:50	8,9

Fecha	Velocidad	Fecha	Velocidad	Fecha	Velocidad
29/06/2020 15:00	8,4	30/06/2020 18:30	4,6	30/06/2020 20:50	0,7
29/06/2020 15:10	7,9	30/06/2020 18:40	3,5	30/06/2020 21:00	0,4
29/06/2020 15:20	7,4	30/06/2020 18:50	3,1	30/06/2020 21:10	0,6
29/06/2020 15:30	8	30/06/2020 19:00	2,3	30/06/2020 21:20	0,9
29/06/2020 15:40	8	30/06/2020 19:10	2,4	30/06/2020 21:30	0,6
29/06/2020 15:50	6,8	30/06/2020 19:20	1,5	30/06/2020 21:40	1,2
29/06/2020 16:00	7,7	30/06/2020 19:30	1,8	30/06/2020 21:50	1,6
29/06/2020 16:10	6,7	30/06/2020 19:40	1,4	30/06/2020 22:00	2
29/06/2020 16:20	7,1	30/06/2020 19:50	1,5	30/06/2020 22:10	2,6
29/06/2020 16:30	7,6	30/06/2020 20:00	1,5	30/06/2020 22:20	3
29/06/2020 16:40	7,7	30/06/2020 20:10	1,4	30/06/2020 22:30	4,1
29/06/2020 16:50	6	30/06/2020 20:20	1	30/06/2020 22:40	4,2
30/06/2020 18:10	4,2	30/06/2020 20:30	0,4	30/06/2020 22:50	4,2
30/06/2020 18:20	4,7	30/06/2020 20:40	0,7	30/06/2020 23:00	3,9

Fecha	Velocidad	Fecha	Velocidad	Fecha	Velocidad
1/07/2020 0:10	3,1	1/07/2020 6:20	0,8	1/07/2020 12:30	2,9
1/07/2020 0:20	2,6	1/07/2020 6:30	2	1/07/2020 12:40	2,4
1/07/2020 0:30	2,4	1/07/2020 6:40	2,1	1/07/2020 12:50	4,9
1/07/2020 0:40	3,3	1/07/2020 6:50	1,7	1/07/2020 13:00	5,2
1/07/2020 0:50	3,4	1/07/2020 7:00	1,7	1/07/2020 13:10	5,5
1/07/2020 1:00	3,7	1/07/2020 7:10	1,4	1/07/2020 13:20	5,5
1/07/2020 1:10	3,7	1/07/2020 7:20	2	1/07/2020 13:30	6,9
1/07/2020 1:20	2,7	1/07/2020 7:30	2,4	1/07/2020 13:40	6,1
1/07/2020 1:30	2,7	1/07/2020 7:40	2,4	1/07/2020 13:50	5,8
1/07/2020 1:40	2,7	1/07/2020 7:50	1,7	1/07/2020 14:00	4,6
1/07/2020 1:50	2,8	1/07/2020 8:00	1,4	1/07/2020 14:10	4,3
1/07/2020 2:00	2,3	1/07/2020 8:10	1,5	1/07/2020 14:20	4,1
1/07/2020 2:10	2,4	1/07/2020 8:20	1,3	1/07/2020 14:30	4,6
1/07/2020 2:20	2,6	1/07/2020 8:30	1,4	1/07/2020 14:40	4,8
1/07/2020 2:30	3,6	1/07/2020 8:40	1,8	1/07/2020 14:50	5,4
1/07/2020 2:40	3,1	1/07/2020 8:50	2	1/07/2020 15:00	5
1/07/2020 2:50	1,1	1/07/2020 9:00	1,9	1/07/2020 15:10	3,3
1/07/2020 3:00	1,3	1/07/2020 9:10	2	1/07/2020 15:20	3,1
1/07/2020 3:10	4,2	1/07/2020 9:20	2,1	1/07/2020 15:30	3,1
1/07/2020 3:20	4,3	1/07/2020 9:30	1,5	1/07/2020 15:40	2,4
1/07/2020 3:30	5,3	1/07/2020 9:40	1,6	1/07/2020 15:50	2,2
1/07/2020 3:40	5,7	1/07/2020 9:50	1,5	1/07/2020 16:00	1,9
1/07/2020 3:50	5,7	1/07/2020 10:00	2,7	1/07/2020 16:10	2,2
1/07/2020 4:00	6,8	1/07/2020 10:10	2,6	1/07/2020 16:20	3,3
1/07/2020 4:10	6,3	1/07/2020 10:20	2,5	1/07/2020 16:30	3,5
1/07/2020 4:20	5,9	1/07/2020 10:30	2,6	1/07/2020 16:40	3,1
1/07/2020 4:30	5,6	1/07/2020 10:40	2,1	1/07/2020 16:50	2,5
1/07/2020 4:40	5,7	1/07/2020 10:50	2,1	1/07/2020 17:00	2
1/07/2020 4:50	4,9	1/07/2020 11:00	1,6	1/07/2020 17:10	2,6
1/07/2020 5:00	3,5	1/07/2020 11:10	2,4	1/07/2020 17:20	3
1/07/2020 5:10	5,2	1/07/2020 11:20	2,5	1/07/2020 17:30	3,3
1/07/2020 5:20	5,1	1/07/2020 11:30	1,9	1/07/2020 17:40	3,1
1/07/2020 5:30	6,3	1/07/2020 11:40	2,2	1/07/2020 17:50	3
1/07/2020 5:40	4,3	1/07/2020 11:50	2,4	1/07/2020 18:00	1,6
1/07/2020 5:50	3,8	1/07/2020 12:00	4,2	1/07/2020 18:10	2,3
1/07/2020 6:00	4,8	1/07/2020 12:10	5,2	1/07/2020 18:20	1,6
1/07/2020 6:10	3,5	1/07/2020 12:20	4,4	1/07/2020 18:30	1,2

Fecha	Velocidad	Fecha	Velocidad	Fecha	Velocidad
1/07/2020 18:40	1,3	2/07/2020 1:00	3,2	2/07/2020 21:10	0,5
1/07/2020 18:50	2,5	2/07/2020 1:10	2,2	2/07/2020 21:20	0,7
1/07/2020 19:00	1,8	2/07/2020 1:20	2,5	2/07/2020 21:30	0,5
1/07/2020 19:10	2,3	2/07/2020 1:30	1,8	2/07/2020 21:40	1,3
1/07/2020 19:20	3	2/07/2020 1:40	2,6	2/07/2020 21:50	1,5
1/07/2020 19:30	2,4	2/07/2020 1:50	2,3	2/07/2020 22:00	1,6
1/07/2020 19:40	3,6	2/07/2020 2:00	3,8	2/07/2020 22:10	1,5
1/07/2020 19:50	3,4	2/07/2020 2:10	3,7	2/07/2020 22:20	1,6
1/07/2020 20:00	2,9	2/07/2020 2:20	3,7	2/07/2020 22:30	0,7
1/07/2020 20:10	2,6	2/07/2020 2:30	4,6	2/07/2020 22:40	1,4
1/07/2020 20:20	2,2	2/07/2020 2:40	3,3	2/07/2020 22:50	1,9
1/07/2020 20:30	2,2	2/07/2020 2:50	3,4	2/07/2020 23:00	1,4
1/07/2020 20:40	2	2/07/2020 3:00	2,7	2/07/2020 23:10	1,7
1/07/2020 20:50	1,3	2/07/2020 3:10	2,5	2/07/2020 23:20	2,1
1/07/2020 21:00	1,2	2/07/2020 3:20	3,4	2/07/2020 23:30	1,9
1/07/2020 21:10	0,5	2/07/2020 3:30	2,9	2/07/2020 23:40	1,4
1/07/2020 21:20	0,8	2/07/2020 3:40	2,4	2/07/2020 23:50	1,5
1/07/2020 21:30	1,3	2/07/2020 3:50	2,8	3/07/2020 0:10	0,9
1/07/2020 21:40	0,6	2/07/2020 4:00	2,8	3/07/2020 0:20	0,6
1/07/2020 21:50	1,7	2/07/2020 18:10	4,3	3/07/2020 0:30	0,4
1/07/2020 22:00	1,7	2/07/2020 18:20	1,3	3/07/2020 0:40	1,2
1/07/2020 22:10	1,6	2/07/2020 18:30	1,7	3/07/2020 0:50	1,9
1/07/2020 22:20	1,9	2/07/2020 18:40	3,3	3/07/2020 1:00	1,9
1/07/2020 22:30	2,8	2/07/2020 18:50	3,4	3/07/2020 1:10	1,5
1/07/2020 22:40	3,8	2/07/2020 19:00	3,9	3/07/2020 1:20	1,8
1/07/2020 22:50	4,8	2/07/2020 19:10	3,9	3/07/2020 1:30	1,5
1/07/2020 23:00	3,5	2/07/2020 19:20	3,3	3/07/2020 1:40	1,7
1/07/2020 23:10	3,9	2/07/2020 19:30	1,8	3/07/2020 1:50	2,1
1/07/2020 23:20	3	2/07/2020 19:40	1,1	3/07/2020 2:00	2
1/07/2020 23:30	4,8	2/07/2020 19:50	1,4	3/07/2020 2:10	2,2
1/07/2020 23:40	4,6	2/07/2020 20:00	2,2	3/07/2020 2:20	1,7
1/07/2020 23:50	3,7	2/07/2020 20:10	1	3/07/2020 2:30	1,3
2/07/2020 0:10	2,7	2/07/2020 20:20	0,5	3/07/2020 2:40	1
2/07/2020 0:20	3	2/07/2020 20:30	0,6	3/07/2020 2:50	0,7
2/07/2020 0:30	2,8	2/07/2020 20:40	1,5	3/07/2020 3:00	1,5
2/07/2020 0:40	3,9	2/07/2020 20:50	1,1	3/07/2020 3:10	1,4
2/07/2020 0:50	3,6	2/07/2020 21:00	0,4	3/07/2020 3:20	1

Fecha	Velocidad	Fecha	Velocidad	Fecha	Velocidad
3/07/2020 3:30	1,1	3/07/2020 9:40	8,4	3/07/2020 15:50	3,5
3/07/2020 3:40	0,7	3/07/2020 9:50	9,2	3/07/2020 16:00	2,3
3/07/2020 3:50	1,3	3/07/2020 10:00	9,9	3/07/2020 16:10	2,7
3/07/2020 4:00	1,5	3/07/2020 10:10	9,7	3/07/2020 16:20	3,2
3/07/2020 4:10	0,5	3/07/2020 10:20	9,5	3/07/2020 16:30	2,7
3/07/2020 4:20	0,4	3/07/2020 10:30	10	3/07/2020 16:40	1,3
3/07/2020 4:30	0,5	3/07/2020 10:40	11,9	3/07/2020 16:50	1,8
3/07/2020 4:40	0,6	3/07/2020 10:50	9,9	3/07/2020 17:00	2,7
3/07/2020 4:50	1	3/07/2020 11:00	9	3/07/2020 17:10	2,1
3/07/2020 5:00	1,1	3/07/2020 11:10	9,6	3/07/2020 17:20	1,2
3/07/2020 5:10	1,6	3/07/2020 11:20	10,7	3/07/2020 17:30	2,5
3/07/2020 5:20	2	3/07/2020 11:30	9,3	3/07/2020 17:40	2,7
3/07/2020 5:30	1,5	3/07/2020 11:40	11,2	3/07/2020 17:50	1,7
3/07/2020 5:40	1,1	3/07/2020 11:50	11,4	3/07/2020 18:00	1,7
3/07/2020 5:50	0,4	3/07/2020 12:00	11	3/07/2020 18:10	1,9
3/07/2020 6:00	0,6	3/07/2020 12:10	10,5	3/07/2020 18:20	2,8
3/07/2020 6:10	1,5	3/07/2020 12:20	10	3/07/2020 18:30	1,9
3/07/2020 6:20	1	3/07/2020 12:30	9,9	3/07/2020 18:40	2,8
3/07/2020 6:30	1,1	3/07/2020 12:40	9,3	3/07/2020 18:50	2,3
3/07/2020 6:40	2,1	3/07/2020 12:50	10,3	3/07/2020 19:00	0,6
3/07/2020 6:50	5,5	3/07/2020 13:00	10,1	3/07/2020 19:10	0,9
3/07/2020 7:00	6,9	3/07/2020 13:10	8,9	3/07/2020 19:20	2
3/07/2020 7:10	6,1	3/07/2020 13:20	8,9	3/07/2020 19:30	2,3
3/07/2020 7:20	8,4	3/07/2020 13:30	8,5	3/07/2020 19:40	1,4
3/07/2020 7:30	7,5	3/07/2020 13:40	8,3	3/07/2020 19:50	2
3/07/2020 7:40	7,4	3/07/2020 13:50	8,1	3/07/2020 20:00	3,1
3/07/2020 7:50	6,6	3/07/2020 14:00	9,6	3/07/2020 20:10	3,4
3/07/2020 8:00	7,6	3/07/2020 14:10	9,3	3/07/2020 20:20	3,2
3/07/2020 8:10	7	3/07/2020 14:20	5,5	3/07/2020 20:30	3,6
3/07/2020 8:20	7,8	3/07/2020 14:30	5,4	3/07/2020 20:40	2,9
3/07/2020 8:30	7,6	3/07/2020 14:40	4,8	3/07/2020 20:50	4,6
3/07/2020 8:40	8,7	3/07/2020 14:50	4,7	3/07/2020 21:00	4,4
3/07/2020 8:50	9,7	3/07/2020 15:00	3,7	3/07/2020 21:10	4,4
3/07/2020 9:00	8,1	3/07/2020 15:10	2,7	3/07/2020 21:20	4,6
3/07/2020 9:10	8,6	3/07/2020 15:20	3,7	3/07/2020 21:30	5,4
3/07/2020 9:20	9,3	3/07/2020 15:30	4,7	3/07/2020 21:40	6,5
3/07/2020 9:30	9,4	3/07/2020 15:40	4,8	3/07/2020 21:50	6,9

Fecha	Velocidad	Fecha	Velocidad	Fecha	Velocidad
3/07/2020 22:00	6,8	4/07/2020 4:20	2,3	5/07/2020 1:40	2,7
3/07/2020 22:10	7,7	4/07/2020 4:30	1,8	5/07/2020 1:50	1,6
3/07/2020 22:20	7,7	4/07/2020 4:40	2	5/07/2020 2:00	1,4
3/07/2020 22:30	6,3	4/07/2020 4:50	2,3	5/07/2020 2:10	1,4
3/07/2020 22:40	5,5	4/07/2020 5:00	0,7	5/07/2020 2:20	1,4
3/07/2020 22:50	7,1	4/07/2020 20:10	5,1	5/07/2020 2:30	1,6
3/07/2020 23:00	7,6	4/07/2020 20:20	4	5/07/2020 2:40	3,1
3/07/2020 23:10	7,2	4/07/2020 20:30	3,9	5/07/2020 2:50	3,6
3/07/2020 23:20	5,9	4/07/2020 20:40	4,8	5/07/2020 3:00	4,4
3/07/2020 23:30	8,4	4/07/2020 20:50	4,9	5/07/2020 3:10	4,1
3/07/2020 23:40	7,8	4/07/2020 21:00	5,5	5/07/2020 3:20	3,5
3/07/2020 23:50	8	4/07/2020 21:10	5,2	5/07/2020 3:30	2,2
4/07/2020 0:10	7,4	4/07/2020 21:20	4,2	5/07/2020 3:40	1,6
4/07/2020 0:20	7,9	4/07/2020 21:30	5,3	5/07/2020 3:50	1,1
4/07/2020 0:30	7,4	4/07/2020 21:40	5,6	5/07/2020 4:00	0,6
4/07/2020 0:40	8,1	4/07/2020 21:50	6,9	5/07/2020 4:10	0,8
4/07/2020 0:50	7,1	4/07/2020 22:00	5,3	5/07/2020 4:20	1,2
4/07/2020 1:00	6,3	4/07/2020 22:10	5,2	5/07/2020 4:30	0,7
4/07/2020 1:10	8,5	4/07/2020 22:20	5,9	5/07/2020 4:40	0,3
4/07/2020 1:20	9,5	4/07/2020 22:30	5,5	5/07/2020 4:50	0,7
4/07/2020 1:30	9,3	4/07/2020 22:40	5,8	5/07/2020 5:00	0,8
4/07/2020 1:40	8,9	4/07/2020 22:50	5,6	5/07/2020 5:10	0,9
4/07/2020 1:50	8,8	4/07/2020 23:00	5	5/07/2020 5:20	1,1
4/07/2020 2:00	9,2	4/07/2020 23:10	4,5	5/07/2020 5:30	0,5
4/07/2020 2:10	9,8	4/07/2020 23:20	4,1	5/07/2020 5:40	0,2
4/07/2020 2:20	9,2	4/07/2020 23:30	3,4	5/07/2020 5:50	1
4/07/2020 2:30	9,1	4/07/2020 23:40	2	5/07/2020 6:00	1,4
4/07/2020 2:40	8,4	4/07/2020 23:50	1,9	5/07/2020 6:10	1,3
4/07/2020 2:50	6,6	5/07/2020 0:10	1,5	5/07/2020 6:20	1,3
4/07/2020 3:00	6,1	5/07/2020 0:20	1,2	5/07/2020 6:30	1,1
4/07/2020 3:10	6,8	5/07/2020 0:30	1,9	5/07/2020 6:40	1,1
4/07/2020 3:20	7	5/07/2020 0:40	1,2	5/07/2020 6:50	0,8
4/07/2020 3:30	6,3	5/07/2020 0:50	0,4	5/07/2020 7:00	1
4/07/2020 3:40	5,7	5/07/2020 1:00	0,7	5/07/2020 7:10	0,9
4/07/2020 3:50	5,9	5/07/2020 1:10	0,8	5/07/2020 7:20	1
4/07/2020 4:00	4	5/07/2020 1:20	1,6	5/07/2020 7:30	0,6
4/07/2020 4:10	3,2	5/07/2020 1:30	2,1	5/07/2020 7:40	0,9

Fecha	Velocidad	Fecha	Velocidad	Fecha	Velocidad
5/07/2020 7:50	0,7	5/07/2020 14:00	7	5/07/2020 21:20	1
5/07/2020 8:00	0,5	5/07/2020 14:10	7	5/07/2020 21:30	1
5/07/2020 8:10	0,8	5/07/2020 14:20	6,4	5/07/2020 21:40	1,7
5/07/2020 8:20	0,6	5/07/2020 14:30	7,3	5/07/2020 21:50	1,4
5/07/2020 8:30	1	5/07/2020 14:40	6,6	5/07/2020 22:00	1,8
5/07/2020 8:40	1,3	5/07/2020 14:50	7	5/07/2020 22:10	1,8
5/07/2020 8:50	1	5/07/2020 15:00	6,4	5/07/2020 22:20	2
5/07/2020 9:00	1,5	5/07/2020 15:10	6,8	5/07/2020 22:30	2
5/07/2020 9:10	1,2	5/07/2020 15:20	5,1	5/07/2020 22:40	2,1
5/07/2020 9:20	1,1	5/07/2020 15:40	6,5	5/07/2020 22:50	1,8
5/07/2020 9:30	1,9	5/07/2020 15:50	6,7	5/07/2020 23:00	1,5
5/07/2020 9:40	2,2	5/07/2020 16:00	6,1	5/07/2020 23:10	1,3
5/07/2020 9:50	1,8	5/07/2020 17:10	6,2	5/07/2020 23:20	0,8
5/07/2020 10:00	1,6	5/07/2020 17:20	5,2	5/07/2020 23:30	0,8
5/07/2020 10:10	2,6	5/07/2020 17:30	5,5	5/07/2020 23:40	1,7
5/07/2020 10:20	2,8	5/07/2020 17:40	4,6	5/07/2020 23:50	1,4
5/07/2020 10:30	2,7	5/07/2020 17:50	4,4	6/07/2020 0:10	0,5
5/07/2020 10:40	3,1	5/07/2020 18:00	4,8	6/07/2020 0:20	0,7
5/07/2020 10:50	3,5	5/07/2020 18:10	4,2	6/07/2020 0:30	1,4
5/07/2020 11:00	3,7	5/07/2020 18:20	4,4	6/07/2020 0:40	1,1
5/07/2020 11:10	4,6	5/07/2020 18:30	3,6	6/07/2020 0:50	1,9
5/07/2020 11:20	3,4	5/07/2020 18:40	2,8	6/07/2020 1:00	1,2
5/07/2020 11:30	3,7	5/07/2020 18:50	3,1	6/07/2020 1:10	1,2
5/07/2020 11:40	3,2	5/07/2020 19:00	2,9	6/07/2020 1:20	0,5
5/07/2020 11:50	3,6	5/07/2020 19:10	3,4	6/07/2020 1:30	0,5
5/07/2020 12:00	4,1	5/07/2020 19:20	2,7	6/07/2020 1:40	1
5/07/2020 12:10	4,9	5/07/2020 19:30	3,2	6/07/2020 1:50	1,6
5/07/2020 12:20	5,3	5/07/2020 19:40	2,3	6/07/2020 2:00	1
5/07/2020 12:30	6,1	5/07/2020 19:50	2,1	6/07/2020 2:10	1,2
5/07/2020 12:40	6	5/07/2020 20:00	1,8	6/07/2020 2:20	0,8
5/07/2020 12:50	5,9	5/07/2020 20:10	1,7	6/07/2020 2:30	0,5
5/07/2020 13:00	6,1	5/07/2020 20:20	1,8	6/07/2020 2:40	0,9
5/07/2020 13:10	6,8	5/07/2020 20:30	1,5	6/07/2020 2:50	0,5
5/07/2020 13:20	6,7	5/07/2020 20:40	1,2	6/07/2020 3:00	0,6
5/07/2020 13:30	6	5/07/2020 20:50	0,6	6/07/2020 23:10	2,1
5/07/2020 13:40	6,4	5/07/2020 21:00	0,8	6/07/2020 23:20	1,2
5/07/2020 13:50	6,5	5/07/2020 21:10	0,9	6/07/2020 23:30	0,6

Fecha	Velocidad	Fecha	Velocidad	Fecha	Velocidad
6/07/2020 23:40	0,7	8/07/2020 0:10	5,8	8/07/2020 6:20	6,9
6/07/2020 23:50	0,9	8/07/2020 0:20	5,6	8/07/2020 6:30	5,9
7/07/2020 0:10	0,8	8/07/2020 0:30	4,8	8/07/2020 6:40	5,8
7/07/2020 0:20	1,3	8/07/2020 0:40	3,2	8/07/2020 6:50	5
7/07/2020 0:30	1,4	8/07/2020 0:50	3,2	8/07/2020 7:00	2,8
7/07/2020 0:40	0,9	8/07/2020 1:00	3,4	8/07/2020 7:10	1,5
7/07/2020 0:50	1,2	8/07/2020 1:10	2,7	8/07/2020 7:20	1,3
7/07/2020 1:00	0,7	8/07/2020 1:20	3	8/07/2020 7:30	2,3
7/07/2020 1:10	0,8	8/07/2020 1:30	2,8	8/07/2020 7:40	3,1
7/07/2020 1:20	0,8	8/07/2020 1:40	3,2	8/07/2020 7:50	6,2
7/07/2020 1:30	0,5	8/07/2020 1:50	2,9	8/07/2020 8:00	8,1
7/07/2020 1:40	0,2	8/07/2020 2:00	2,6	8/07/2020 8:10	7,2
7/07/2020 1:50	0,4	8/07/2020 2:10	2,3	8/07/2020 8:20	8,2
7/07/2020 2:00	0,7	8/07/2020 2:20	2,6	8/07/2020 8:30	7,3
7/07/2020 2:10	0,8	8/07/2020 2:30	1,6	8/07/2020 8:40	7,4
7/07/2020 2:20	0,7	8/07/2020 2:40	1,2	8/07/2020 8:50	8,1
7/07/2020 2:30	0,7	8/07/2020 2:50	1,4	8/07/2020 9:00	8,4
7/07/2020 2:40	1,5	8/07/2020 3:00	1,2	8/07/2020 9:10	8,6
7/07/2020 2:50	0,9	8/07/2020 3:10	1,3	8/07/2020 9:20	8
7/07/2020 3:00	1,1	8/07/2020 3:20	1,6	8/07/2020 9:30	7,3
7/07/2020 3:10	1	8/07/2020 3:30	1	8/07/2020 9:40	7,4
7/07/2020 3:20	1,1	8/07/2020 3:40	1,8	8/07/2020 9:50	7,3
7/07/2020 3:30	1,2	8/07/2020 3:50	1,2	8/07/2020 10:00	9
7/07/2020 3:40	0,6	8/07/2020 4:00	1	8/07/2020 10:10	8
7/07/2020 3:50	0,7	8/07/2020 4:10	1,7	8/07/2020 10:20	6,9
7/07/2020 4:00	0,3	8/07/2020 4:20	1,9	8/07/2020 10:30	7,5
7/07/2020 22:10	3,8	8/07/2020 4:30	3,1	8/07/2020 10:40	7,9
7/07/2020 22:20	3,4	8/07/2020 4:40	4,6	8/07/2020 10:50	6,9
7/07/2020 22:30	3,6	8/07/2020 4:50	3,1	8/07/2020 11:00	7,7
7/07/2020 22:40	3,7	8/07/2020 5:00	1,7	8/07/2020 11:10	8,2
7/07/2020 22:50	4	8/07/2020 5:10	5	8/07/2020 11:20	8,5
7/07/2020 23:00	4,6	8/07/2020 5:20	5,1	8/07/2020 11:30	8,9
7/07/2020 23:10	4,8	8/07/2020 5:30	5,7	8/07/2020 11:40	8,8
7/07/2020 23:20	4,2	8/07/2020 5:40	6,1	8/07/2020 11:50	8,9
7/07/2020 23:30	4,6	8/07/2020 5:50	6,4	8/07/2020 12:00	9,2
7/07/2020 23:40	5,1	8/07/2020 6:00	6,3	8/07/2020 12:10	8,4
7/07/2020 23:50	4,8	8/07/2020 6:10	7	8/07/2020 12:20	9

Fecha	Velocidad	Fecha	Velocidad	Fecha	Velocidad
8/07/2020 12:30	8,4	8/07/2020 18:40	1,6	9/07/2020 2:00	9,6
8/07/2020 12:40	8,8	8/07/2020 18:50	1,7	9/07/2020 19:10	1,4
8/07/2020 12:50	7,8	8/07/2020 19:00	1	9/07/2020 19:20	1,1
8/07/2020 13:00	7,4	8/07/2020 19:10	1,8	9/07/2020 19:30	3,2
8/07/2020 13:10	8,1	8/07/2020 19:20	1,6	9/07/2020 19:40	4,5
8/07/2020 13:20	6,6	8/07/2020 19:30	2,1	9/07/2020 19:50	5,9
8/07/2020 13:30	6,5	8/07/2020 19:40	3,2	9/07/2020 20:00	6,8
8/07/2020 13:40	6,9	8/07/2020 19:50	2,6	9/07/2020 20:10	8,7
8/07/2020 13:50	9,2	8/07/2020 20:00	2,1	9/07/2020 20:20	8,1
8/07/2020 14:00	8,2	8/07/2020 20:10	1,7	9/07/2020 20:30	8,4
8/07/2020 14:10	5,9	8/07/2020 20:20	1,1	9/07/2020 20:40	8
8/07/2020 14:20	7,4	8/07/2020 20:30	2	9/07/2020 20:50	8,4
8/07/2020 14:30	5,8	8/07/2020 20:40	3,9	9/07/2020 21:00	7,6
8/07/2020 14:40	6,1	8/07/2020 20:50	6,6	9/07/2020 21:10	7,1
8/07/2020 14:50	6,1	8/07/2020 21:00	6	9/07/2020 21:20	6,1
8/07/2020 15:00	3,8	8/07/2020 21:10	3,9	9/07/2020 21:30	5,8
8/07/2020 15:10	4,6	8/07/2020 21:20	3,2	9/07/2020 21:40	6,8
8/07/2020 15:20	4	8/07/2020 21:30	4,2	9/07/2020 21:50	6,5
8/07/2020 15:30	5,9	8/07/2020 21:40	4,5	9/07/2020 22:00	6,8
8/07/2020 15:40	4,4	8/07/2020 21:50	3,4	9/07/2020 22:10	6,3
8/07/2020 15:50	5,6	8/07/2020 22:00	2	9/07/2020 22:20	7,3
8/07/2020 16:00	6,5	8/07/2020 23:10	2,2	9/07/2020 22:30	7
8/07/2020 16:10	4,7	8/07/2020 23:20	3,1	9/07/2020 22:40	8,3
8/07/2020 16:20	4,9	8/07/2020 23:30	3,4	9/07/2020 22:50	8,1
8/07/2020 16:30	4,6	8/07/2020 23:40	2,7	9/07/2020 23:00	8,5
8/07/2020 16:40	3,9	8/07/2020 23:50	3,4	9/07/2020 23:10	8,1
8/07/2020 16:50	4,1	9/07/2020 0:10	4,2	9/07/2020 23:20	8,4
8/07/2020 17:00	4,6	9/07/2020 0:20	5,2	9/07/2020 23:30	7,3
8/07/2020 17:10	5,1	9/07/2020 0:30	4,7	9/07/2020 23:40	7,3
8/07/2020 17:20	4,2	9/07/2020 0:40	12,1	9/07/2020 23:50	7,8
8/07/2020 17:30	4,2	9/07/2020 0:50	11,4	10/07/2020 0:10	7,7
8/07/2020 17:40	3,8	9/07/2020 1:00	13,3	10/07/2020 0:20	7,2
8/07/2020 17:50	4,1	9/07/2020 1:10	12,9	10/07/2020 0:30	7,5
8/07/2020 18:00	4	9/07/2020 1:20	12,1	10/07/2020 0:40	7,6
8/07/2020 18:10	3,3	9/07/2020 1:30	11,2	10/07/2020 0:50	7,1
8/07/2020 18:20	3,1	9/07/2020 1:40	11,7	10/07/2020 1:00	6,2
8/07/2020 18:30	1,6	9/07/2020 1:50	13,3	10/07/2020 1:10	6,7

Fecha	Velocidad	Fecha	Velocidad	Fecha	Velocidad
10/07/2020 1:20	6,3	10/07/2020 7:30	4,5	10/07/2020 13:40	6,2
10/07/2020 1:30	7,1	10/07/2020 7:40	5,2	10/07/2020 13:50	3,1
10/07/2020 1:40	7,2	10/07/2020 7:50	5,7	10/07/2020 14:00	4,2
10/07/2020 1:50	5,9	10/07/2020 8:00	5	10/07/2020 14:10	5,5
10/07/2020 2:00	6,4	10/07/2020 8:10	7,4	10/07/2020 14:20	4,6
10/07/2020 2:10	6,4	10/07/2020 8:20	5,8	10/07/2020 14:30	5,1
10/07/2020 2:20	6,8	10/07/2020 8:30	6,7	10/07/2020 14:40	5,2
10/07/2020 2:30	6,2	10/07/2020 8:40	6,5	10/07/2020 14:50	4,7
10/07/2020 2:40	7,2	10/07/2020 8:50	7,5	10/07/2020 15:00	4,9
10/07/2020 2:50	6,3	10/07/2020 9:00	7,6	10/07/2020 15:10	6,6
10/07/2020 3:00	7,5	10/07/2020 9:10	8,7	10/07/2020 15:20	5,3
10/07/2020 3:10	6,2	10/07/2020 9:20	7,5	10/07/2020 15:30	6,5
10/07/2020 3:20	6,2	10/07/2020 9:30	8,5	10/07/2020 15:40	5,8
10/07/2020 3:30	7	10/07/2020 9:40	7,6	10/07/2020 15:50	4,5
10/07/2020 3:40	7,3	10/07/2020 9:50	8,7	10/07/2020 16:00	5,3
10/07/2020 3:50	6,7	10/07/2020 10:00	8,9	10/07/2020 16:10	4,3
10/07/2020 4:00	5,2	10/07/2020 10:10	8,8	10/07/2020 16:20	5,8
10/07/2020 4:10	6,8	10/07/2020 10:20	8,6	10/07/2020 16:30	1,6
10/07/2020 4:20	6,5	10/07/2020 10:30	10,3	10/07/2020 16:40	6
10/07/2020 4:30	6,8	10/07/2020 10:40	9,2	10/07/2020 16:50	4,5
10/07/2020 4:40	5,5	10/07/2020 10:50	10,3	10/07/2020 17:00	3,8
10/07/2020 4:50	6	10/07/2020 11:00	10,5	10/07/2020 17:10	2,5
10/07/2020 5:00	6,8	10/07/2020 11:10	10,5	10/07/2020 17:20	4,3
10/07/2020 5:10	6,7	10/07/2020 11:20	9	10/07/2020 17:30	4,1
10/07/2020 5:20	6,5	10/07/2020 11:30	9,9	10/07/2020 17:40	4,7
10/07/2020 5:30	6,6	10/07/2020 11:40	9,3	10/07/2020 17:50	3,7
10/07/2020 5:40	5,7	10/07/2020 11:50	9,8	10/07/2020 18:00	4
10/07/2020 5:50	5,8	10/07/2020 12:00	9,8	10/07/2020 18:10	5
10/07/2020 6:00	5,2	10/07/2020 12:10	9,2	10/07/2020 18:20	4,2
10/07/2020 6:10	4,6	10/07/2020 12:20	8,8	10/07/2020 18:30	4,4
10/07/2020 6:20	3,6	10/07/2020 12:30	8,9	10/07/2020 18:40	4,6
10/07/2020 6:30	3,9	10/07/2020 12:40	7,9	10/07/2020 18:50	3,9
10/07/2020 6:40	3,2	10/07/2020 12:50	9	10/07/2020 19:00	3,7
10/07/2020 6:50	3,9	10/07/2020 13:00	8,5	10/07/2020 19:10	2,1
10/07/2020 7:00	5,1	10/07/2020 13:10	5,5	10/07/2020 19:20	1,2
10/07/2020 7:10	6,2	10/07/2020 13:20	7,5	10/07/2020 19:30	1,3
10/07/2020 7:20	5,5	10/07/2020 13:30	7,7	10/07/2020 19:40	1,9

Fecha	Velocidad	Fecha	Velocidad	Fecha	Velocidad
10/07/2020 19:50	2,1	11/07/2020 2:10	3,4	11/07/2020 8:20	2,6
10/07/2020 20:00	1,8	11/07/2020 2:20	1,9	11/07/2020 8:30	3
10/07/2020 20:10	1,3	11/07/2020 2:30	1,6	11/07/2020 8:40	3,4
10/07/2020 20:20	2,4	11/07/2020 2:40	1,8	11/07/2020 8:50	3,8
10/07/2020 20:30	2,3	11/07/2020 2:50	3	11/07/2020 9:00	3,4
10/07/2020 20:40	2	11/07/2020 3:00	2,1	11/07/2020 9:10	4
10/07/2020 20:50	1,7	11/07/2020 3:10	2,3	11/07/2020 9:20	4,1
10/07/2020 21:00	2,8	11/07/2020 3:20	2,7	11/07/2020 9:30	4,2
10/07/2020 21:10	3,8	11/07/2020 3:30	2,7	11/07/2020 9:40	4,2
10/07/2020 21:20	4,6	11/07/2020 3:40	3	11/07/2020 9:50	5,5
10/07/2020 21:30	3,6	11/07/2020 3:50	3,7	11/07/2020 10:00	5,4
10/07/2020 21:40	4	11/07/2020 4:00	2,7	11/07/2020 10:10	5,5
10/07/2020 21:50	4,5	11/07/2020 4:10	2,6	11/07/2020 10:20	5,7
10/07/2020 22:00	4,5	11/07/2020 4:20	2,3	11/07/2020 10:30	5,4
10/07/2020 22:10	3,2	11/07/2020 4:30	2,4	11/07/2020 10:40	5,5
10/07/2020 22:20	3,5	11/07/2020 4:40	1,4	11/07/2020 10:50	5,2
10/07/2020 22:30	3,9	11/07/2020 4:50	1	11/07/2020 11:00	4,5
10/07/2020 22:40	5	11/07/2020 5:00	0,9	11/07/2020 11:10	5
10/07/2020 22:50	5,4	11/07/2020 5:10	0,9	11/07/2020 11:20	5
10/07/2020 23:00	5	11/07/2020 5:20	0,5	11/07/2020 11:30	4,1
10/07/2020 23:10	4,3	11/07/2020 5:30	0,4	11/07/2020 11:40	4,7
10/07/2020 23:20	4	11/07/2020 5:40	0,8	11/07/2020 11:50	3,5
10/07/2020 23:30	4,6	11/07/2020 5:50	0,8	11/07/2020 12:00	3,7
10/07/2020 23:40	6	11/07/2020 6:00	0,6	11/07/2020 12:10	4,2
10/07/2020 23:50	6,9	11/07/2020 6:10	1,1	11/07/2020 12:20	3,2
11/07/2020 0:10	4,9	11/07/2020 6:20	1,7	11/07/2020 12:30	2,7
11/07/2020 0:20	4,9	11/07/2020 6:30	1,6	11/07/2020 12:40	2,6
11/07/2020 0:30	5,4	11/07/2020 6:40	2,1	11/07/2020 12:50	2,5
11/07/2020 0:40	5,1	11/07/2020 6:50	1,5	11/07/2020 13:00	2,6
11/07/2020 0:50	3,8	11/07/2020 7:00	2,1	11/07/2020 13:10	3,1
11/07/2020 1:00	4,5	11/07/2020 7:10	2,3	11/07/2020 13:20	7,9
11/07/2020 1:10	4,3	11/07/2020 7:20	2,8	11/07/2020 13:30	8,4
11/07/2020 1:20	5,2	11/07/2020 7:30	2	11/07/2020 13:40	9,2
11/07/2020 1:30	4,8	11/07/2020 7:40	1,5	11/07/2020 13:50	9,5
11/07/2020 1:40	6	11/07/2020 7:50	2,1	11/07/2020 14:00	11
11/07/2020 1:50	5,6	11/07/2020 8:00	2,3	11/07/2020 14:10	11,1
11/07/2020 2:00	4,1	11/07/2020 8:10	2,1	11/07/2020 14:20	11,2

Fecha	Velocidad	Fecha	Velocidad	Fecha	Velocidad
11/07/2020 14:30	11,3	11/07/2020 20:40	1,9	12/07/2020 3:00	1,7
11/07/2020 14:40	10,4	11/07/2020 20:50	2,6	12/07/2020 3:10	0,7
11/07/2020 14:50	11,9	11/07/2020 21:00	2,2	12/07/2020 3:20	1,1
11/07/2020 15:00	10,8	11/07/2020 21:10	1,3	12/07/2020 3:30	2
11/07/2020 15:10	11,8	11/07/2020 21:20	1	12/07/2020 3:40	0,7
11/07/2020 15:20	10,2	11/07/2020 21:30	1,3	12/07/2020 3:50	0,5
11/07/2020 15:30	9,5	11/07/2020 21:40	1	12/07/2020 4:00	0,7
11/07/2020 15:40	10,1	11/07/2020 21:50	1,2	12/07/2020 4:10	0,7
11/07/2020 15:50	10,1	11/07/2020 22:00	1,6	12/07/2020 4:20	0,6
11/07/2020 16:00	8,4	11/07/2020 22:10	1,9	12/07/2020 4:30	1
11/07/2020 16:10	7	11/07/2020 22:20	1,7	12/07/2020 4:40	1
11/07/2020 16:20	6,4	11/07/2020 22:30	2	12/07/2020 4:50	1
11/07/2020 16:30	7,7	11/07/2020 22:40	2	12/07/2020 5:00	0,9
11/07/2020 16:40	6,7	11/07/2020 22:50	1,7	12/07/2020 5:10	1,3
11/07/2020 16:50	7,1	11/07/2020 23:00	1,5	12/07/2020 5:20	0,9
11/07/2020 17:00	7	11/07/2020 23:10	1,2	12/07/2020 5:30	1,4
11/07/2020 17:10	7,9	11/07/2020 23:20	0,5	12/07/2020 5:40	1
11/07/2020 17:20	7,1	11/07/2020 23:30	0,8	12/07/2020 5:50	1,9
11/07/2020 17:30	7	11/07/2020 23:40	1,3	12/07/2020 6:00	1,9
11/07/2020 17:40	7,4	11/07/2020 23:50	1,4	12/07/2020 6:10	1,9
11/07/2020 17:50	6,9	12/07/2020 0:10	0,8	12/07/2020 6:20	2
11/07/2020 18:00	6,4	12/07/2020 0:20	0,9	12/07/2020 6:30	1,7
11/07/2020 18:10	7	12/07/2020 0:30	1,3	12/07/2020 6:40	1,6
11/07/2020 18:20	7,4	12/07/2020 0:40	2,4	12/07/2020 6:50	1,1
11/07/2020 18:30	6,3	12/07/2020 0:50	3,4	12/07/2020 7:00	0,9
11/07/2020 18:40	5,9	12/07/2020 1:00	2,5	12/07/2020 7:10	1,2
11/07/2020 18:50	6	12/07/2020 1:10	1,1	12/07/2020 7:20	1,1
11/07/2020 19:00	6,6	12/07/2020 1:20	1,5	12/07/2020 7:30	1,9
11/07/2020 19:10	6,8	12/07/2020 1:30	2,5	12/07/2020 7:40	1,3
11/07/2020 19:20	6,2	12/07/2020 1:40	2,2	12/07/2020 7:50	0,6
11/07/2020 19:30	6	12/07/2020 1:50	2,1	12/07/2020 8:00	1
11/07/2020 19:40	4,8	12/07/2020 2:00	2,3	12/07/2020 8:10	1
11/07/2020 19:50	5,5	12/07/2020 2:10	1,9	12/07/2020 8:20	1,6
11/07/2020 20:00	5,6	12/07/2020 2:20	3,2	12/07/2020 8:30	1,2
11/07/2020 20:10	5,6	12/07/2020 2:30	3,3	12/07/2020 8:40	0,7
11/07/2020 20:20	3,6	12/07/2020 2:40	2,7	12/07/2020 8:50	1,2
11/07/2020 20:30	2,5	12/07/2020 2:50	2,4	12/07/2020 9:00	1

Fecha	Velocidad	Fecha	Velocidad	Fecha	Velocidad
12/07/2020 9:10	1	12/07/2020 16:30	1,9	12/07/2020 22:40	2,2
12/07/2020 9:20	1,4	12/07/2020 16:40	2,8	12/07/2020 22:50	2,4
12/07/2020 9:30	1,6	12/07/2020 16:50	2,7	12/07/2020 23:00	2,3
12/07/2020 9:40	0,9	12/07/2020 17:00	2,2	12/07/2020 23:10	2,3
12/07/2020 9:50	1,2	12/07/2020 17:10	2,2	12/07/2020 23:20	2,6
12/07/2020 10:00	1	12/07/2020 17:20	2,3	12/07/2020 23:30	2,1
12/07/2020 10:10	0,8	12/07/2020 17:30	1,6	12/07/2020 23:40	1,7
12/07/2020 10:20	1,4	12/07/2020 17:40	2	12/07/2020 23:50	1,9
12/07/2020 10:30	1,7	12/07/2020 17:50	1,7	13/07/2020 0:10	2,1
12/07/2020 10:40	1,1	12/07/2020 18:00	0,7	13/07/2020 0:20	2,5
12/07/2020 10:50	1,1	12/07/2020 18:10	1,5	13/07/2020 0:30	2
12/07/2020 11:00	1,8	12/07/2020 18:20	1	13/07/2020 0:40	2,2
12/07/2020 12:10	1,4	12/07/2020 18:30	0,4	13/07/2020 0:50	2,3
12/07/2020 12:20	1,5	12/07/2020 18:40	1,2	13/07/2020 1:00	1,6
12/07/2020 12:30	1,2	12/07/2020 18:50	1,5	13/07/2020 1:10	1,1
12/07/2020 12:40	1,4	12/07/2020 19:00	1,9	13/07/2020 1:20	1,1
12/07/2020 12:50	0,9	12/07/2020 19:10	0,8	13/07/2020 1:30	0,9
12/07/2020 13:00	2,2	12/07/2020 19:20	1,3	13/07/2020 1:40	1,3
12/07/2020 13:10	2,5	12/07/2020 19:30	2	13/07/2020 1:50	1,6
12/07/2020 13:20	2,5	12/07/2020 19:40	2,6	13/07/2020 2:00	1,3
12/07/2020 13:30	2,4	12/07/2020 19:50	1,9	13/07/2020 2:10	1,2
12/07/2020 13:40	4,2	12/07/2020 20:00	1,7	13/07/2020 2:20	1,4
12/07/2020 13:50	3,1	12/07/2020 20:10	1,8	13/07/2020 2:30	0,9
12/07/2020 14:00	3,6	12/07/2020 20:20	1,3	13/07/2020 2:40	0,8
12/07/2020 14:10	3	12/07/2020 20:30	1,2	13/07/2020 2:50	0,8
12/07/2020 14:20	2,5	12/07/2020 20:40	1,2	13/07/2020 3:00	1,9
12/07/2020 14:30	4,3	12/07/2020 20:50	0,8	13/07/2020 3:10	1
12/07/2020 14:40	4,1	12/07/2020 21:00	0,8	13/07/2020 3:20	2,2
12/07/2020 14:50	3,7	12/07/2020 21:10	0,9	13/07/2020 3:30	1,4
12/07/2020 15:00	3,8	12/07/2020 21:20	1,5	13/07/2020 3:40	0,7
12/07/2020 15:10	4	12/07/2020 21:30	0,9	13/07/2020 3:50	0,7
12/07/2020 15:20	4	12/07/2020 21:40	0,4	13/07/2020 4:00	0,8
12/07/2020 15:30	4,3	12/07/2020 21:50	0,5	13/07/2020 4:10	1
12/07/2020 15:40	3,1	12/07/2020 22:00	0,5	13/07/2020 4:20	1,6
12/07/2020 15:50	2,9	12/07/2020 22:10	0,4	13/07/2020 4:30	0,4
12/07/2020 16:00	3,2	12/07/2020 22:20	1,7	13/07/2020 4:40	1,5
12/07/2020 16:20	1,6	12/07/2020 22:30	2	13/07/2020 4:50	1,1

Fecha	Velocidad	Fecha	Velocidad	Fecha	Velocidad
13/07/2020 5:00	0,7	13/07/2020 11:10	9,1	13/07/2020 17:20	9,1
13/07/2020 5:10	1	13/07/2020 11:20	9,8	13/07/2020 17:30	8,2
13/07/2020 5:20	1	13/07/2020 11:30	9,2	13/07/2020 17:40	8,4
13/07/2020 5:30	0,6	13/07/2020 11:40	9,5	13/07/2020 17:50	7,4
13/07/2020 5:40	0,6	13/07/2020 11:50	8,6	13/07/2020 18:00	6,5
13/07/2020 5:50	1	13/07/2020 12:00	10,4	13/07/2020 18:10	5,7
13/07/2020 6:00	0,6	13/07/2020 12:10	10,2	13/07/2020 18:20	4,8
13/07/2020 6:10	0,5	13/07/2020 12:20	9,8	13/07/2020 18:30	4,3
13/07/2020 6:20	0,4	13/07/2020 12:30	11	13/07/2020 18:40	3,7
13/07/2020 6:30	0,6	13/07/2020 12:40	11,8	13/07/2020 18:50	5
13/07/2020 6:40	0,9	13/07/2020 12:50	10,6	13/07/2020 19:00	5
13/07/2020 6:50	0,6	13/07/2020 13:00	8,5	13/07/2020 19:10	5,3
13/07/2020 7:00	1	13/07/2020 13:10	8,4	13/07/2020 19:20	6,6
13/07/2020 7:10	1,1	13/07/2020 13:20	8,3	13/07/2020 19:30	6,9
13/07/2020 7:20	1,1	13/07/2020 13:30	8,6	13/07/2020 19:40	7,7
13/07/2020 7:30	1,5	13/07/2020 13:40	9,4	13/07/2020 19:50	6,6
13/07/2020 7:40	1,7	13/07/2020 13:50	8,6	13/07/2020 20:00	6,3
13/07/2020 7:50	1,2	13/07/2020 14:00	9,1	13/07/2020 20:10	6,7
13/07/2020 8:00	1,3	13/07/2020 14:10	8,8	13/07/2020 20:20	5,9
13/07/2020 8:10	2,2	13/07/2020 14:20	9,5	13/07/2020 20:30	4,7
13/07/2020 8:20	3,3	13/07/2020 14:30	7,7	13/07/2020 20:40	4,9
13/07/2020 8:30	2,6	13/07/2020 14:40	9,7	13/07/2020 20:50	6,2
13/07/2020 8:40	1,8	13/07/2020 14:50	9,2	13/07/2020 21:00	5,8
13/07/2020 8:50	2,9	13/07/2020 15:00	9,2	13/07/2020 21:10	5,9
13/07/2020 9:00	3,4	13/07/2020 15:10	7,7	13/07/2020 21:20	5,7
13/07/2020 9:10	5,2	13/07/2020 15:20	8	13/07/2020 21:30	5,2
13/07/2020 9:20	7,7	13/07/2020 15:30	8,2	13/07/2020 21:40	4,8
13/07/2020 9:30	6,8	13/07/2020 15:40	6,9	13/07/2020 21:50	4,6
13/07/2020 9:40	7,3	13/07/2020 15:50	8,4	13/07/2020 22:00	4,4
13/07/2020 9:50	6,9	13/07/2020 16:00	12,1	13/07/2020 23:10	7,5
13/07/2020 10:00	7	13/07/2020 16:10	11,4	13/07/2020 23:20	7,7
13/07/2020 10:10	9,8	13/07/2020 16:20	11,3	13/07/2020 23:30	8,4
13/07/2020 10:20	9,4	13/07/2020 16:30	11,3	13/07/2020 23:40	8,3
13/07/2020 10:30	8,7	13/07/2020 16:40	10,8	13/07/2020 23:50	9,4
13/07/2020 10:40	8	13/07/2020 16:50	10,8	14/07/2020 0:10	9,2
13/07/2020 10:50	8	13/07/2020 17:00	10,2	14/07/2020 0:20	9,5
13/07/2020 11:00	8,5	13/07/2020 17:10	9,9	14/07/2020 0:30	9,9

Fecha	Velocidad	Fecha	Velocidad	Fecha	Velocidad
14/07/2020 0:40	8,6	14/07/2020 7:00	7	14/07/2020 13:10	6,4
14/07/2020 0:50	9,8	14/07/2020 7:10	7,3	14/07/2020 13:20	6,1
14/07/2020 1:00	9,7	14/07/2020 7:20	6,9	14/07/2020 13:30	6,6
14/07/2020 1:10	9,6	14/07/2020 7:30	5,8	14/07/2020 13:40	6,6
14/07/2020 1:20	9,7	14/07/2020 7:40	5,4	14/07/2020 13:50	7,2
14/07/2020 1:30	10,9	14/07/2020 7:50	6	14/07/2020 14:00	7,3
14/07/2020 1:40	10,3	14/07/2020 8:00	6,7	14/07/2020 14:10	7,6
14/07/2020 1:50	9,9	14/07/2020 8:10	5,9	14/07/2020 14:20	6,3
14/07/2020 2:00	9,3	14/07/2020 8:20	5,8	14/07/2020 14:30	5,1
14/07/2020 2:10	8,9	14/07/2020 8:30	6,3	14/07/2020 14:40	4,3
14/07/2020 2:20	7,7	14/07/2020 8:40	6,2	14/07/2020 14:50	5,7
14/07/2020 2:30	6,2	14/07/2020 8:50	5,7	14/07/2020 15:00	5,4
14/07/2020 2:40	6,3	14/07/2020 9:00	6,1	14/07/2020 15:10	5,2
14/07/2020 2:50	5,7	14/07/2020 9:10	8,7	14/07/2020 15:20	5,2
14/07/2020 3:00	5,7	14/07/2020 9:20	7,3	14/07/2020 15:30	5,6
14/07/2020 3:10	5,7	14/07/2020 9:30	8,5	14/07/2020 15:40	6,3
14/07/2020 3:20	5,7	14/07/2020 9:40	8,8	14/07/2020 15:50	6,2
14/07/2020 3:30	5,1	14/07/2020 9:50	8,3	14/07/2020 16:00	3,6
14/07/2020 3:40	6,1	14/07/2020 10:00	7,5	14/07/2020 16:10	5,2
14/07/2020 3:50	5,9	14/07/2020 10:10	7,4	14/07/2020 16:20	3,9
14/07/2020 4:00	6,7	14/07/2020 10:20	8	14/07/2020 16:30	4,7
14/07/2020 4:10	7,4	14/07/2020 10:30	7,1	14/07/2020 16:40	4,9
14/07/2020 4:20	8,4	14/07/2020 10:40	6	14/07/2020 16:50	5
14/07/2020 4:30	7,5	14/07/2020 10:50	8,5	14/07/2020 17:00	4,9
14/07/2020 4:40	7,6	14/07/2020 11:00	7,8	14/07/2020 17:10	5,3
14/07/2020 4:50	7,4	14/07/2020 11:10	8,2	14/07/2020 17:20	5,4
14/07/2020 5:00	7,3	14/07/2020 11:20	6,2	14/07/2020 17:30	4,6
14/07/2020 5:10	8,2	14/07/2020 11:30	7,9	14/07/2020 17:40	3,6
14/07/2020 5:20	8,3	14/07/2020 11:40	8,5	14/07/2020 17:50	2,8
14/07/2020 5:30	6,4	14/07/2020 11:50	8,1	14/07/2020 18:00	4,3
14/07/2020 5:40	7,3	14/07/2020 12:00	7,2	14/07/2020 18:10	3,9
14/07/2020 5:50	7,4	14/07/2020 12:10	6,6	14/07/2020 18:20	3,4
14/07/2020 6:00	6,3	14/07/2020 12:20	5,7	14/07/2020 18:30	2,7
14/07/2020 6:10	5,6	14/07/2020 12:30	6,3	14/07/2020 18:40	1,9
14/07/2020 6:30	5,8	14/07/2020 12:40	7,1	14/07/2020 18:50	2,4
14/07/2020 6:40	5,9	14/07/2020 12:50	8	14/07/2020 19:00	1,9
14/07/2020 6:50	6,4	14/07/2020 13:00	6,5	14/07/2020 19:10	1,7

Fecha	Velocidad	Fecha	Velocidad	Fecha	Velocidad
14/07/2020 19:20	1,9	15/07/2020 1:40	2,8	15/07/2020 7:50	1,3
14/07/2020 19:30	1,7	15/07/2020 1:50	4	15/07/2020 8:00	1,6
14/07/2020 19:40	1	15/07/2020 2:00	4,5	15/07/2020 8:10	1,3
14/07/2020 19:50	2,2	15/07/2020 2:10	4,2	15/07/2020 8:20	1
14/07/2020 20:00	2,7	15/07/2020 2:20	2,5	15/07/2020 8:30	1,5
14/07/2020 20:10	2,4	15/07/2020 2:30	1,5	15/07/2020 8:40	1,9
14/07/2020 20:20	2,6	15/07/2020 2:40	1,6	15/07/2020 8:50	2,5
14/07/2020 20:30	2,8	15/07/2020 2:50	1,4	15/07/2020 9:00	2,3
14/07/2020 20:40	2,4	15/07/2020 3:00	1,6	15/07/2020 9:10	2,9
14/07/2020 20:50	2,6	15/07/2020 3:10	0,8	15/07/2020 9:20	1,6
14/07/2020 21:00	2,9	15/07/2020 3:20	1,7	15/07/2020 9:30	1,8
14/07/2020 21:10	2,6	15/07/2020 3:30	1,3	15/07/2020 9:40	1,5
14/07/2020 21:20	2,1	15/07/2020 3:40	1,3	15/07/2020 9:50	2,6
14/07/2020 21:30	1,9	15/07/2020 3:50	1,7	15/07/2020 10:00	2
14/07/2020 21:40	1,5	15/07/2020 4:00	1,4	15/07/2020 10:10	2,1
14/07/2020 21:50	1,2	15/07/2020 4:10	2,8	15/07/2020 10:20	2
14/07/2020 22:00	1,4	15/07/2020 4:20	1,6	15/07/2020 10:30	2,3
14/07/2020 22:10	1,2	15/07/2020 4:30	1,5	15/07/2020 10:40	2,5
14/07/2020 22:20	1,6	15/07/2020 4:40	1,5	15/07/2020 10:50	2,3
14/07/2020 22:30	1,1	15/07/2020 4:50	1,7	15/07/2020 11:00	2,7
14/07/2020 22:40	1,6	15/07/2020 5:00	0,9	15/07/2020 11:10	4,9
14/07/2020 22:50	3,9	15/07/2020 5:10	0,5	15/07/2020 11:20	5,1
14/07/2020 23:00	5,6	15/07/2020 5:20	0,8	15/07/2020 11:30	5,8
14/07/2020 23:10	6	15/07/2020 5:30	0,5	15/07/2020 11:40	5,4
14/07/2020 23:20	7,1	15/07/2020 5:40	0,9	15/07/2020 11:50	4,9
14/07/2020 23:30	6,8	15/07/2020 5:50	1,3	15/07/2020 12:00	4,3
14/07/2020 23:40	7,2	15/07/2020 6:00	0,8	15/07/2020 12:10	4,8
14/07/2020 23:50	8,3	15/07/2020 6:10	1,8	15/07/2020 12:20	3,6
15/07/2020 0:10	7,5	15/07/2020 6:20	1,6	15/07/2020 12:30	5,1
15/07/2020 0:20	7,2	15/07/2020 6:30	1,6	15/07/2020 12:40	4
15/07/2020 0:30	5,6	15/07/2020 6:40	1,5	15/07/2020 12:50	5,3
15/07/2020 0:40	4	15/07/2020 6:50	1,3	15/07/2020 13:00	5,4
15/07/2020 0:50	4,4	15/07/2020 7:00	0,9	15/07/2020 13:10	5,6
15/07/2020 1:00	3,5	15/07/2020 7:10	1,1	15/07/2020 13:20	5,2
15/07/2020 1:10	2,8	15/07/2020 7:20	0,9	15/07/2020 13:30	5,5
15/07/2020 1:20	3,1	15/07/2020 7:30	1	15/07/2020 13:40	5,2
15/07/2020 1:30	1,4	15/07/2020 7:40	1,1	15/07/2020 13:50	5,3

Fecha	Velocidad	Fecha	Velocidad	Fecha	Velocidad
15/07/2020 14:00	4,9	16/07/2020 0:20	7,3	16/07/2020 6:30	4,9
15/07/2020 14:10	5,3	16/07/2020 0:30	7	16/07/2020 6:40	3,7
15/07/2020 14:20	5,3	16/07/2020 0:40	5	16/07/2020 6:50	2,4
15/07/2020 14:30	5,1	16/07/2020 0:50	3,2	16/07/2020 7:00	2,7
15/07/2020 14:40	5,9	16/07/2020 1:00	2,3	16/07/2020 7:10	3,7
15/07/2020 14:50	5,6	16/07/2020 1:10	3	16/07/2020 7:20	6,1
15/07/2020 15:00	5,2	16/07/2020 1:20	4,8	16/07/2020 7:30	7,1
15/07/2020 15:10	6,2	16/07/2020 1:30	4,2	16/07/2020 7:40	7,3
15/07/2020 15:20	5,8	16/07/2020 1:40	6,4	16/07/2020 7:50	7,4
15/07/2020 15:30	5,8	16/07/2020 1:50	7,3	16/07/2020 8:00	7,3
15/07/2020 15:40	5	16/07/2020 2:00	7	16/07/2020 8:10	7,6
15/07/2020 15:50	5,2	16/07/2020 2:10	7,4	16/07/2020 8:20	7,3
15/07/2020 16:00	5,5	16/07/2020 2:20	7,4	16/07/2020 8:30	8
15/07/2020 16:10	5,7	16/07/2020 2:30	6,3	16/07/2020 8:40	6,3
15/07/2020 16:20	5,2	16/07/2020 2:40	8,3	16/07/2020 8:50	5,6
15/07/2020 16:30	5,9	16/07/2020 2:50	9,3	16/07/2020 9:00	6
15/07/2020 16:40	4,7	16/07/2020 3:00	8,9	16/07/2020 9:10	7,2
15/07/2020 16:50	4,3	16/07/2020 3:10	9,9	16/07/2020 9:20	7,5
15/07/2020 17:00	4	16/07/2020 3:20	9	16/07/2020 9:30	7,9
15/07/2020 17:10	3,8	16/07/2020 3:30	9,1	16/07/2020 9:40	9,5
15/07/2020 17:20	3,6	16/07/2020 3:40	8,2	16/07/2020 9:50	7,8
15/07/2020 17:30	3,5	16/07/2020 3:50	8,4	16/07/2020 10:00	8,9
15/07/2020 17:40	2,9	16/07/2020 4:00	7,3	16/07/2020 10:10	10,8
15/07/2020 17:50	2,6	16/07/2020 4:10	7,6	16/07/2020 10:20	10,9
15/07/2020 18:00	2,1	16/07/2020 4:20	6,1	16/07/2020 10:30	11
15/07/2020 18:10	2,6	16/07/2020 4:30	5,9	16/07/2020 10:40	9,6
15/07/2020 18:20	3,1	16/07/2020 4:40	6,7	16/07/2020 10:50	8
15/07/2020 18:30	2,3	16/07/2020 4:50	6,5	16/07/2020 11:00	9,4
15/07/2020 18:40	2,2	16/07/2020 5:00	6,3	16/07/2020 11:10	8,9
15/07/2020 18:50	2,9	16/07/2020 5:10	8,5	16/07/2020 11:20	8,6
15/07/2020 19:00	3,9	16/07/2020 5:20	9,7	16/07/2020 11:30	9,5
15/07/2020 23:10	5,4	16/07/2020 5:30	8,8	16/07/2020 11:40	9,2
15/07/2020 23:20	6,2	16/07/2020 5:40	8,4	16/07/2020 11:50	7,7
15/07/2020 23:30	5,3	16/07/2020 5:50	8,6	16/07/2020 12:00	8,4
15/07/2020 23:40	7,5	16/07/2020 6:00	8,2	16/07/2020 12:10	8,4
15/07/2020 23:50	9	16/07/2020 6:10	3,8	16/07/2020 12:20	8,3
16/07/2020 0:10	7,4	16/07/2020 6:20	2,4	16/07/2020 12:30	8,3

Fecha	Velocidad	Fecha	Velocidad	Fecha	Velocidad
16/07/2020 12:40	8,3	16/07/2020 18:50	2,9	17/07/2020 5:10	0,9
16/07/2020 12:50	8,9	16/07/2020 19:00	2,5	17/07/2020 5:20	2,6
16/07/2020 13:00	8,1	16/07/2020 23:10	6,8	17/07/2020 5:30	1,6
16/07/2020 13:10	6,2	16/07/2020 23:20	6,4	17/07/2020 5:40	1,6
16/07/2020 13:20	6,5	16/07/2020 23:30	5,2	17/07/2020 5:50	0,7
16/07/2020 13:30	6,8	16/07/2020 23:40	4,7	17/07/2020 6:00	0,9
16/07/2020 13:40	6,3	16/07/2020 23:50	5,4	17/07/2020 6:10	2,7
16/07/2020 13:50	9,1	17/07/2020 0:10	5,9	17/07/2020 6:20	4,7
16/07/2020 14:00	4,8	17/07/2020 0:20	7	17/07/2020 6:30	6,5
16/07/2020 14:10	4,8	17/07/2020 0:30	6,1	17/07/2020 6:40	7,1
16/07/2020 14:20	4,6	17/07/2020 0:40	5,6	17/07/2020 6:50	7,4
16/07/2020 14:30	3,5	17/07/2020 0:50	6	17/07/2020 7:00	7,9
16/07/2020 14:40	4,7	17/07/2020 1:00	7,3	17/07/2020 7:10	7
16/07/2020 14:50	2,3	17/07/2020 1:10	6,8	17/07/2020 7:20	6,9
16/07/2020 15:00	2,5	17/07/2020 1:20	7,3	17/07/2020 7:30	7,3
16/07/2020 15:10	2,9	17/07/2020 1:30	6,9	17/07/2020 7:40	8
16/07/2020 15:20	3,7	17/07/2020 1:40	6,4	17/07/2020 7:50	6,7
16/07/2020 15:30	3,5	17/07/2020 1:50	6,2	17/07/2020 8:00	8
16/07/2020 15:40	2,4	17/07/2020 2:00	6,2	17/07/2020 8:10	8,9
16/07/2020 15:50	2,9	17/07/2020 2:10	7,1	17/07/2020 8:20	8,6
16/07/2020 16:00	5,6	17/07/2020 2:20	7,3	17/07/2020 8:30	9,2
16/07/2020 16:10	4,5	17/07/2020 2:30	6,9	17/07/2020 8:40	8,9
16/07/2020 16:20	5,5	17/07/2020 2:40	7	17/07/2020 8:50	9,1
16/07/2020 16:30	4,5	17/07/2020 2:50	7,8	17/07/2020 9:00	9,5
16/07/2020 16:40	3,8	17/07/2020 3:00	5,2	17/07/2020 9:10	9
16/07/2020 16:50	3,8	17/07/2020 3:10	4,8	17/07/2020 9:20	9,1
16/07/2020 17:00	6	17/07/2020 3:20	6	17/07/2020 9:30	10,5
16/07/2020 17:10	6,2	17/07/2020 3:30	4,5	17/07/2020 9:40	10,2
16/07/2020 17:20	3,8	17/07/2020 3:40	2,5	17/07/2020 9:50	9,8
16/07/2020 17:30	3,6	17/07/2020 3:50	3,4	17/07/2020 10:00	10,7
16/07/2020 17:40	2,3	17/07/2020 4:00	3,4	17/07/2020 10:10	10,9
16/07/2020 17:50	1,8	17/07/2020 4:10	2,3	17/07/2020 10:20	10
16/07/2020 18:00	2,2	17/07/2020 4:20	2	17/07/2020 10:30	10,4
16/07/2020 18:10	1,7	17/07/2020 4:30	1,9	17/07/2020 10:40	8,8
16/07/2020 18:20	2,3	17/07/2020 4:40	2,3	17/07/2020 10:50	8,6
16/07/2020 18:30	2,7	17/07/2020 4:50	2,7	17/07/2020 11:00	9,3
16/07/2020 18:40	3,1	17/07/2020 5:00	1,4	17/07/2020 11:10	9

Fecha	Velocidad	Fecha	Velocidad	Fecha	Velocidad
17/07/2020 11:20	9,3	17/07/2020 18:00	3,8	18/07/2020 0:20	8,5
17/07/2020 11:30	8,7	17/07/2020 18:10	3,5	18/07/2020 0:30	8,7
17/07/2020 11:40	10,7	17/07/2020 18:20	2,8	18/07/2020 0:40	8,1
17/07/2020 11:50	10,3	17/07/2020 18:30	2,2	18/07/2020 0:50	8,2
17/07/2020 12:00	9,6	17/07/2020 18:40	1,2	18/07/2020 1:00	7,3
17/07/2020 12:10	8,8	17/07/2020 18:50	1,5	18/07/2020 1:10	7,6
17/07/2020 12:20	8,7	17/07/2020 19:00	1,6	18/07/2020 1:20	7,1
17/07/2020 12:30	9,9	17/07/2020 19:10	1,7	18/07/2020 1:30	6,6
17/07/2020 12:40	10,9	17/07/2020 19:20	1,1	18/07/2020 1:40	6,5
17/07/2020 12:50	10,2	17/07/2020 19:30	1,3	18/07/2020 1:50	6,9
17/07/2020 13:00	9,9	17/07/2020 19:40	0,6	18/07/2020 2:00	7,2
17/07/2020 13:10	9,7	17/07/2020 19:50	1	18/07/2020 2:10	6,3
17/07/2020 13:20	8,1	17/07/2020 20:00	2,1	18/07/2020 2:20	6,9
17/07/2020 13:30	7	17/07/2020 20:10	2,6	18/07/2020 2:30	7,3
17/07/2020 13:40	7,3	17/07/2020 20:20	2,2	18/07/2020 2:40	6,9
17/07/2020 13:50	8,8	17/07/2020 20:30	1,6	18/07/2020 2:50	7,2
17/07/2020 14:00	8,9	17/07/2020 20:40	2,1	18/07/2020 3:00	7,1
17/07/2020 14:10	6,2	17/07/2020 20:50	1,9	18/07/2020 3:10	6,3
17/07/2020 14:20	6,7	17/07/2020 21:00	2,5	18/07/2020 3:20	4,6
17/07/2020 15:00	4	17/07/2020 21:10	1,4	18/07/2020 3:30	4,6
17/07/2020 15:10	2,4	17/07/2020 21:20	1,7	18/07/2020 3:40	5,7
17/07/2020 15:20	2,2	17/07/2020 21:30	2,1	18/07/2020 3:50	5
17/07/2020 15:30	4,2	17/07/2020 21:40	2,8	18/07/2020 4:00	6,2
17/07/2020 15:40	4,6	17/07/2020 21:50	3,5	18/07/2020 4:10	6,3
17/07/2020 15:50	3,2	17/07/2020 22:00	3,7	18/07/2020 4:20	5,2
17/07/2020 16:00	4,2	17/07/2020 22:10	4,7	18/07/2020 4:30	6,4
17/07/2020 16:10	2,7	17/07/2020 22:20	4,6	18/07/2020 4:40	6,4
17/07/2020 16:20	3,7	17/07/2020 22:30	5,9	18/07/2020 4:50	7,5
17/07/2020 16:30	3,5	17/07/2020 22:40	7,2	18/07/2020 5:00	7,6
17/07/2020 16:40	4,2	17/07/2020 22:50	7,5	18/07/2020 5:10	6,5
17/07/2020 16:50	3,9	17/07/2020 23:00	7,5	18/07/2020 5:20	8
17/07/2020 17:00	4,1	17/07/2020 23:10	7,5	18/07/2020 5:30	8,3
17/07/2020 17:10	3,9	17/07/2020 23:20	7,1	18/07/2020 5:40	9,2
17/07/2020 17:20	4,3	17/07/2020 23:30	7,6	18/07/2020 5:50	9,9
17/07/2020 17:30	4,5	17/07/2020 23:40	9,5	18/07/2020 6:00	8,8
17/07/2020 17:40	3,9	17/07/2020 23:50	9,6	18/07/2020 6:10	8,4
17/07/2020 17:50	4	18/07/2020 0:10	8,8	18/07/2020 6:20	8,8

Fecha	Velocidad	Fecha	Velocidad	Fecha	Velocidad
18/07/2020 6:30	8,3	18/07/2020 12:40	8,3	19/07/2020 0:20	4,9
18/07/2020 6:40	9,4	18/07/2020 12:50	7,4	19/07/2020 0:30	6,6
18/07/2020 6:50	10,8	18/07/2020 13:00	10,5	19/07/2020 0:40	7,3
18/07/2020 7:00	10,6	18/07/2020 13:10	9,1	19/07/2020 0:50	5,9
18/07/2020 7:10	9,9	18/07/2020 13:20	10,9	19/07/2020 1:00	5,8
18/07/2020 7:20	9,3	18/07/2020 13:30	11,1	19/07/2020 1:10	6,4
18/07/2020 7:30	9,3	18/07/2020 13:40	9,9	19/07/2020 1:20	6,5
18/07/2020 7:40	9	18/07/2020 13:50	7,8	19/07/2020 1:30	5,7
18/07/2020 7:50	9,7	18/07/2020 14:00	7,6	19/07/2020 1:40	5,6
18/07/2020 8:00	9,1	18/07/2020 14:10	7,1	19/07/2020 1:50	4,4
18/07/2020 8:10	8,2	18/07/2020 14:20	9,1	19/07/2020 2:00	5
18/07/2020 8:20	8,1	18/07/2020 14:30	9,7	19/07/2020 2:10	5,1
18/07/2020 8:30	9,2	18/07/2020 14:40	11,1	19/07/2020 2:20	5
18/07/2020 8:40	8,1	18/07/2020 15:10	7,1	19/07/2020 2:30	5
18/07/2020 8:50	7,6	18/07/2020 15:20	2,7	19/07/2020 2:40	5,5
18/07/2020 9:00	7,7	18/07/2020 15:30	4,8	19/07/2020 2:50	5,2
18/07/2020 9:10	7,1	18/07/2020 15:40	6	19/07/2020 3:00	6
18/07/2020 9:20	9	18/07/2020 15:50	5,3	19/07/2020 3:10	6,5
18/07/2020 9:30	7,7	18/07/2020 16:00	6,2	19/07/2020 3:20	5,5
18/07/2020 9:40	7	18/07/2020 16:10	6,1	19/07/2020 3:30	6,1
18/07/2020 9:50	7	18/07/2020 16:20	5	19/07/2020 3:40	7,8
18/07/2020 10:00	7,3	18/07/2020 16:30	5,9	19/07/2020 3:50	7,3
18/07/2020 10:10	7,2	18/07/2020 16:40	6,4	19/07/2020 4:00	6,6
18/07/2020 10:20	7,7	18/07/2020 16:50	5,9	19/07/2020 4:10	5,5
18/07/2020 10:30	7,5	18/07/2020 17:00	6,8	19/07/2020 4:20	7
18/07/2020 10:40	7,5	18/07/2020 17:10	6,6	19/07/2020 4:30	6,5
18/07/2020 10:50	8,3	18/07/2020 17:20	4,7	19/07/2020 4:40	6,7
18/07/2020 11:00	5,4	18/07/2020 17:30	5,3	19/07/2020 4:50	7,1
18/07/2020 11:10	7,4	18/07/2020 17:40	3,5	19/07/2020 5:00	6,9
18/07/2020 11:20	7,6	18/07/2020 17:50	4,4	19/07/2020 5:10	6
18/07/2020 11:30	6,5	18/07/2020 18:00	2,4	19/07/2020 5:20	6
18/07/2020 11:40	9,1	18/07/2020 23:10	7,9	19/07/2020 5:30	8
18/07/2020 11:50	8,8	18/07/2020 23:20	7,4	19/07/2020 5:40	6,8
18/07/2020 12:00	9,5	18/07/2020 23:30	9,1	19/07/2020 5:50	5,1
18/07/2020 12:10	8,8	18/07/2020 23:40	8,8	19/07/2020 6:00	7
18/07/2020 12:20	9,2	18/07/2020 23:50	7,5	19/07/2020 6:10	6,9
18/07/2020 12:30	9	19/07/2020 0:10	6,3	19/07/2020 6:20	5,6

Fecha	Velocidad	Fecha	Velocidad	Fecha	Velocidad
19/07/2020 6:30	7,1	19/07/2020 12:40	9,4	19/07/2020 18:50	5,1
19/07/2020 6:40	6,5	19/07/2020 12:50	10	19/07/2020 19:00	5,1
19/07/2020 6:50	6,3	19/07/2020 13:00	9,5	19/07/2020 19:10	6,3
19/07/2020 7:00	7	19/07/2020 13:10	9,9	19/07/2020 19:20	6
19/07/2020 7:10	6,5	19/07/2020 13:20	9,7	19/07/2020 19:30	5,7
19/07/2020 7:20	6,5	19/07/2020 13:30	7,4	19/07/2020 19:40	5,7
19/07/2020 7:30	7	19/07/2020 13:40	8,8	19/07/2020 19:50	7
19/07/2020 7:40	7,9	19/07/2020 13:50	7,3	19/07/2020 20:00	6,3
19/07/2020 7:50	8,5	19/07/2020 14:00	8,2	19/07/2020 20:10	6,2
19/07/2020 8:00	7,8	19/07/2020 14:10	7,3	19/07/2020 20:20	5
19/07/2020 8:10	8,5	19/07/2020 14:20	7,2	19/07/2020 20:30	6
19/07/2020 8:20	9,8	19/07/2020 14:30	9,1	19/07/2020 20:40	5,5
19/07/2020 8:30	10	19/07/2020 14:40	9,1	19/07/2020 20:50	6,1
19/07/2020 8:40	9,1	19/07/2020 14:50	8,9	19/07/2020 21:00	5,7
19/07/2020 8:50	10,6	19/07/2020 15:00	6,8	19/07/2020 21:10	6,6
19/07/2020 9:00	9,7	19/07/2020 15:10	5,5	19/07/2020 21:20	7,4
19/07/2020 9:10	9,7	19/07/2020 15:20	6,8	19/07/2020 21:30	7
19/07/2020 9:20	7,7	19/07/2020 15:30	5,9	19/07/2020 21:40	5,7
19/07/2020 9:30	8,5	19/07/2020 15:40	5	19/07/2020 21:50	5,7
19/07/2020 9:40	8	19/07/2020 15:50	5,5	19/07/2020 22:00	5,3
19/07/2020 9:50	9,5	19/07/2020 16:00	4,5	19/07/2020 22:10	5,7
19/07/2020 10:00	9,2	19/07/2020 16:10	4,7	19/07/2020 22:20	6,8
19/07/2020 10:10	7,7	19/07/2020 16:20	6,3	19/07/2020 22:30	7
19/07/2020 10:20	8,3	19/07/2020 16:30	3,2	19/07/2020 22:40	5,1
19/07/2020 10:30	7,7	19/07/2020 16:40	3,9	19/07/2020 22:50	5
19/07/2020 10:40	7,4	19/07/2020 16:50	5,3	19/07/2020 23:00	6,9
19/07/2020 10:50	7,5	19/07/2020 17:00	6,7	19/07/2020 23:10	6,9
19/07/2020 11:00	7,9	19/07/2020 17:10	6,7	19/07/2020 23:20	6,3
19/07/2020 11:10	8	19/07/2020 17:20	5,3	19/07/2020 23:30	5,3
19/07/2020 11:20	7,5	19/07/2020 17:30	3,4	19/07/2020 23:40	5,9
19/07/2020 11:30	9,7	19/07/2020 17:40	2,1	19/07/2020 23:50	6,4
19/07/2020 11:40	9,8	19/07/2020 17:50	4,5	20/07/2020 0:10	8,3
19/07/2020 11:50	9,4	19/07/2020 18:00	3,4	20/07/2020 0:20	9,1
19/07/2020 12:00	10,4	19/07/2020 18:10	1,8	20/07/2020 0:30	9,5
19/07/2020 12:10	9,4	19/07/2020 18:20	2,9	20/07/2020 0:40	9,3
19/07/2020 12:20	9,6	19/07/2020 18:30	2,6	20/07/2020 0:50	9,3
19/07/2020 12:30	9,6	19/07/2020 18:40	4,8	20/07/2020 1:00	8,7

Fecha	Velocidad	Fecha	Velocidad	Fecha	Velocidad
20/07/2020 1:10	8,9	20/07/2020 7:20	2,5	20/07/2020 13:30	9
20/07/2020 1:20	9,1	20/07/2020 7:30	1,5	20/07/2020 13:40	9,2
20/07/2020 1:30	8,5	20/07/2020 7:40	2,7	20/07/2020 13:50	8,8
20/07/2020 1:40	8,4	20/07/2020 7:50	1,9	20/07/2020 14:00	7,8
20/07/2020 1:50	8	20/07/2020 8:00	1,7	20/07/2020 14:10	7,8
20/07/2020 2:00	7,9	20/07/2020 8:10	2,4	20/07/2020 14:20	7,6
20/07/2020 2:10	9,1	20/07/2020 8:20	2	20/07/2020 14:30	6,5
20/07/2020 2:20	8,4	20/07/2020 8:30	1,8	20/07/2020 14:40	6,7
20/07/2020 2:30	8,1	20/07/2020 8:40	2,2	20/07/2020 14:50	6,5
20/07/2020 2:40	7,4	20/07/2020 8:50	2,1	20/07/2020 15:00	5,9
20/07/2020 2:50	7,4	20/07/2020 9:00	5,7	20/07/2020 15:10	7,6
20/07/2020 3:00	7,6	20/07/2020 9:10	9,3	20/07/2020 15:20	6,2
20/07/2020 3:10	8,1	20/07/2020 9:20	9,4	20/07/2020 15:30	6,8
20/07/2020 3:20	8	20/07/2020 9:30	9,4	20/07/2020 15:40	5,9
20/07/2020 3:30	6,8	20/07/2020 9:40	8,5	20/07/2020 15:50	6,4
20/07/2020 3:40	6,7	20/07/2020 9:50	9,3	20/07/2020 16:00	6
20/07/2020 3:50	6,9	20/07/2020 10:00	11,7	20/07/2020 16:10	7,5
20/07/2020 4:00	6,6	20/07/2020 10:10	8,9	20/07/2020 16:20	8,6
20/07/2020 4:10	7,1	20/07/2020 10:20	8,1	20/07/2020 16:30	6,9
20/07/2020 4:20	8,6	20/07/2020 10:30	7,8	20/07/2020 16:40	8
20/07/2020 4:30	6,8	20/07/2020 10:40	9,7	20/07/2020 16:50	8,2
20/07/2020 4:40	6,9	20/07/2020 10:50	8,9	20/07/2020 17:00	7,4
20/07/2020 4:50	7,3	20/07/2020 11:00	7,7	20/07/2020 17:10	7,6
20/07/2020 5:00	7	20/07/2020 11:10	8,3	20/07/2020 17:20	7,5
20/07/2020 5:10	6,8	20/07/2020 11:20	8,4	20/07/2020 17:30	9,1
20/07/2020 5:20	6,7	20/07/2020 11:30	8,8	20/07/2020 17:40	9
20/07/2020 5:30	7	20/07/2020 11:40	7,8	20/07/2020 17:50	9
20/07/2020 5:40	7,4	20/07/2020 11:50	8,1	20/07/2020 18:00	8,2
20/07/2020 5:50	7,8	20/07/2020 12:00	8,3	20/07/2020 18:10	7
20/07/2020 6:00	7,5	20/07/2020 12:10	8,6	20/07/2020 18:20	6,4
20/07/2020 6:10	6,6	20/07/2020 12:20	8,4	20/07/2020 18:30	6,6
20/07/2020 6:20	4,7	20/07/2020 12:30	10,1	20/07/2020 18:40	7,9
20/07/2020 6:30	4,1	20/07/2020 12:40	8,8	20/07/2020 18:50	8
20/07/2020 6:40	3,6	20/07/2020 12:50	8	20/07/2020 19:00	6,9
20/07/2020 6:50	1,6	20/07/2020 13:00	8,3	20/07/2020 19:10	5,7
20/07/2020 7:00	2,8	20/07/2020 13:10	7,2	20/07/2020 19:20	5,5
20/07/2020 7:10	2,7	20/07/2020 13:20	8,5	20/07/2020 19:30	7,1

Fecha	Velocidad	Fecha	Velocidad	Fecha	Velocidad
20/07/2020 19:40	6,8	21/07/2020 2:00	3,2	21/07/2020 8:10	4,8
20/07/2020 19:50	6,4	21/07/2020 2:10	3,4	21/07/2020 8:20	5,6
20/07/2020 20:00	6	21/07/2020 2:20	4,2	21/07/2020 8:30	4,5
20/07/2020 20:10	5,3	21/07/2020 2:30	3	21/07/2020 8:40	4,9
20/07/2020 20:20	6,8	21/07/2020 2:40	2,5	21/07/2020 8:50	4,4
20/07/2020 20:30	6,9	21/07/2020 2:50	2,6	21/07/2020 9:00	3,7
20/07/2020 20:40	6,9	21/07/2020 3:00	3,1	21/07/2020 9:10	3,9
20/07/2020 20:50	7,6	21/07/2020 3:10	4,6	21/07/2020 9:20	2
20/07/2020 21:00	7,1	21/07/2020 3:20	5,1	21/07/2020 9:30	1,9
20/07/2020 21:10	6,3	21/07/2020 3:30	5,8	21/07/2020 9:40	2,7
20/07/2020 21:20	5,9	21/07/2020 3:40	6,1	21/07/2020 9:50	2,8
20/07/2020 21:30	6,9	21/07/2020 3:50	6,1	21/07/2020 10:00	2,6
20/07/2020 21:40	6,9	21/07/2020 4:00	6,4	21/07/2020 10:10	3,5
20/07/2020 21:50	8,2	21/07/2020 4:10	7,2	21/07/2020 10:20	4,3
20/07/2020 22:00	7,9	21/07/2020 4:20	6,5	21/07/2020 10:30	3,2
20/07/2020 22:10	8,2	21/07/2020 4:30	6,1	21/07/2020 10:40	2
20/07/2020 22:20	8,4	21/07/2020 4:40	5	21/07/2020 10:50	3,5
20/07/2020 22:30	9,8	21/07/2020 4:50	4,2	21/07/2020 11:00	3
20/07/2020 22:40	8,7	21/07/2020 5:00	4,5	21/07/2020 11:10	4,2
20/07/2020 22:50	9,8	21/07/2020 5:10	4,5	21/07/2020 11:20	5,9
20/07/2020 23:00	9,2	21/07/2020 5:20	4,1	21/07/2020 11:30	6,6
20/07/2020 23:10	8,4	21/07/2020 5:30	5,2	21/07/2020 11:40	9,1
20/07/2020 23:20	8,2	21/07/2020 5:40	6,2	21/07/2020 11:50	8,6
20/07/2020 23:30	7,6	21/07/2020 5:50	7,4	21/07/2020 12:00	8,3
20/07/2020 23:40	7,6	21/07/2020 6:00	6,6	21/07/2020 12:10	9,5
20/07/2020 23:50	7,7	21/07/2020 6:10	7,1	21/07/2020 12:20	7,9
21/07/2020 0:10	6,1	21/07/2020 6:20	6	21/07/2020 12:30	8,9
21/07/2020 0:20	5,1	21/07/2020 6:30	5,1	21/07/2020 12:40	8,5
21/07/2020 0:30	6,2	21/07/2020 6:40	5,3	21/07/2020 12:50	8,7
21/07/2020 0:40	5,8	21/07/2020 6:50	5,2	21/07/2020 13:00	7,8
21/07/2020 0:50	5,5	21/07/2020 7:00	6,3	21/07/2020 13:10	8
21/07/2020 1:00	5,6	21/07/2020 7:10	6,7	21/07/2020 13:20	9,4
21/07/2020 1:10	6,2	21/07/2020 7:20	6,5	21/07/2020 13:30	7,5
21/07/2020 1:20	6,8	21/07/2020 7:30	6,8	21/07/2020 13:40	4,6
21/07/2020 1:30	3,7	21/07/2020 7:40	6,9	21/07/2020 13:50	5,6
21/07/2020 1:40	2,4	21/07/2020 7:50	6,2	21/07/2020 14:00	4,3
21/07/2020 1:50	2,9	21/07/2020 8:00	5,1	21/07/2020 14:10	2,6

Fecha	Velocidad	Fecha	Velocidad	Fecha	Velocidad
21/07/2020 14:20	4,1	21/07/2020 20:40	6,3	22/07/2020 3:00	2,3
21/07/2020 14:30	3,5	21/07/2020 20:50	6,8	22/07/2020 3:10	2,3
21/07/2020 14:40	3,7	21/07/2020 21:00	7,6	22/07/2020 3:20	2,3
21/07/2020 14:50	3,8	21/07/2020 21:10	7,8	22/07/2020 3:30	1,4
21/07/2020 15:00	5,3	21/07/2020 21:20	8,2	22/07/2020 3:40	1,8
21/07/2020 15:10	3,1	21/07/2020 21:30	5,8	22/07/2020 3:50	2,6
21/07/2020 15:20	3	21/07/2020 21:40	6,5	22/07/2020 4:00	2,7
21/07/2020 15:30	3,4	21/07/2020 21:50	6,2	22/07/2020 4:10	2,1
21/07/2020 15:40	3	21/07/2020 22:00	6,1	22/07/2020 4:20	1,7
21/07/2020 15:50	3	21/07/2020 22:10	6,5	22/07/2020 4:30	1,2
21/07/2020 16:00	2,3	21/07/2020 22:20	5,7	22/07/2020 4:40	2,3
21/07/2020 16:10	2,1	21/07/2020 22:30	4,3	22/07/2020 4:50	3,2
21/07/2020 16:20	1,7	21/07/2020 22:40	4,7	22/07/2020 5:00	3,5
21/07/2020 16:30	1,5	21/07/2020 22:50	5,6	22/07/2020 5:10	2,9
21/07/2020 16:40	1,4	21/07/2020 23:00	4,5	22/07/2020 5:20	3,1
21/07/2020 16:50	2,2	21/07/2020 23:10	4,1	22/07/2020 5:30	3,5
21/07/2020 17:00	2,9	21/07/2020 23:20	3,8	22/07/2020 5:40	3,3
21/07/2020 17:10	2,4	21/07/2020 23:30	2,5	22/07/2020 5:50	2,2
21/07/2020 17:20	2,5	21/07/2020 23:40	2,9	22/07/2020 6:00	2,3
21/07/2020 17:30	2,2	21/07/2020 23:50	2,5	22/07/2020 6:10	4,9
21/07/2020 17:40	2,9	22/07/2020 0:10	1,8	22/07/2020 6:20	6,2
21/07/2020 17:50	2,9	22/07/2020 0:20	1,8	22/07/2020 6:30	6,4
21/07/2020 18:00	2,9	22/07/2020 0:30	2,7	22/07/2020 6:40	5,3
21/07/2020 18:10	1,6	22/07/2020 0:40	2,9	22/07/2020 6:50	5,4
21/07/2020 18:30	2,2	22/07/2020 0:50	2,9	22/07/2020 7:00	5,9
21/07/2020 18:40	1,8	22/07/2020 1:00	3,1	22/07/2020 7:10	5,5
21/07/2020 18:50	1,4	22/07/2020 1:10	2,7	22/07/2020 7:20	5,2
21/07/2020 19:00	4,1	22/07/2020 1:20	2,2	22/07/2020 7:30	5
21/07/2020 19:10	4,8	22/07/2020 1:30	2,1	22/07/2020 7:40	3,5
21/07/2020 19:20	5,4	22/07/2020 1:40	1,9	22/07/2020 7:50	2,7
21/07/2020 19:30	5	22/07/2020 1:50	2,6	22/07/2020 8:00	3,8
21/07/2020 19:40	5,3	22/07/2020 2:00	2,8	22/07/2020 8:10	4,6
21/07/2020 19:50	5,4	22/07/2020 2:10	2,2	22/07/2020 8:20	4
21/07/2020 20:00	5,8	22/07/2020 2:20	1	22/07/2020 8:30	3,7
21/07/2020 20:10	5,4	22/07/2020 2:30	0,6	22/07/2020 8:40	3,7
21/07/2020 20:20	6,4	22/07/2020 2:40	0,9	22/07/2020 8:50	3,9
21/07/2020 20:30	6,6	22/07/2020 2:50	1,4	22/07/2020 9:00	4,1

Fecha	Velocidad	Fecha	Velocidad	Fecha	Velocidad
22/07/2020 9:10	4,5	22/07/2020 15:30	5,5	22/07/2020 21:40	1,6
22/07/2020 9:20	4,7	22/07/2020 15:40	4,7	22/07/2020 21:50	1,4
22/07/2020 9:30	3,9	22/07/2020 15:50	5,5	22/07/2020 22:00	1,1
22/07/2020 9:50	3,6	22/07/2020 16:00	2,8	22/07/2020 22:10	0,6
22/07/2020 10:00	3,4	22/07/2020 16:10	6,5	22/07/2020 22:20	0,7
22/07/2020 10:10	2,3	22/07/2020 16:20	5,2	22/07/2020 22:30	0,4
22/07/2020 10:20	3,4	22/07/2020 16:30	4,5	22/07/2020 22:40	0,4
22/07/2020 10:30	1,7	22/07/2020 16:40	5,4	22/07/2020 22:50	0,7
22/07/2020 10:40	2,6	22/07/2020 16:50	4,7	22/07/2020 23:00	1,5
22/07/2020 10:50	1,9	22/07/2020 17:00	4,1	22/07/2020 23:10	0,6
22/07/2020 11:00	1,5	22/07/2020 17:10	4	22/07/2020 23:20	0,5
22/07/2020 11:10	1,7	22/07/2020 17:20	4,5	22/07/2020 23:30	0,6
22/07/2020 11:20	2	22/07/2020 17:30	4,7	22/07/2020 23:40	1,3
22/07/2020 11:30	4,9	22/07/2020 17:40	4,8	22/07/2020 23:50	1,4
22/07/2020 11:40	7,5	22/07/2020 17:50	4,1	23/07/2020 0:10	1,8
22/07/2020 11:50	7,5	22/07/2020 18:00	3	23/07/2020 0:20	1,5
22/07/2020 12:00	8,6	22/07/2020 18:10	3,2	23/07/2020 0:30	0,8
22/07/2020 12:10	7,8	22/07/2020 18:20	3	23/07/2020 0:40	0,5
22/07/2020 12:20	8	22/07/2020 18:30	2,4	23/07/2020 0:50	0,7
22/07/2020 12:30	9,4	22/07/2020 18:40	1,4	23/07/2020 1:00	0,9
22/07/2020 12:40	10	22/07/2020 18:50	1,4	23/07/2020 1:10	1,2
22/07/2020 12:50	8,5	22/07/2020 19:00	0,6	23/07/2020 1:20	1,7
22/07/2020 13:00	9,8	22/07/2020 19:10	0,7	23/07/2020 1:30	1,9
22/07/2020 13:10	8,7	22/07/2020 19:20	1,2	23/07/2020 1:40	1,5
22/07/2020 13:20	8,7	22/07/2020 19:30	0,7	23/07/2020 1:50	1,1
22/07/2020 13:30	9,4	22/07/2020 19:40	1,2	23/07/2020 2:00	1,3
22/07/2020 13:40	9,8	22/07/2020 19:50	1,4	23/07/2020 2:10	1,1
22/07/2020 13:50	10,6	22/07/2020 20:00	0,8	23/07/2020 2:20	1,1
22/07/2020 14:00	10,3	22/07/2020 20:10	0,7	23/07/2020 2:30	1,7
22/07/2020 14:10	8,7	22/07/2020 20:20	0,7	23/07/2020 2:40	1,1
22/07/2020 14:20	9,9	22/07/2020 20:30	1,1	23/07/2020 2:50	1
22/07/2020 14:30	8,1	22/07/2020 20:40	0,9	23/07/2020 3:00	0,8
22/07/2020 14:40	9,2	22/07/2020 20:50	0,9	23/07/2020 3:10	1,1
22/07/2020 14:50	8	22/07/2020 21:00	0,7	23/07/2020 3:20	1,4
22/07/2020 15:00	8,7	22/07/2020 21:10	1,1	23/07/2020 3:30	1
22/07/2020 15:10	7,2	22/07/2020 21:20	1,3	23/07/2020 3:40	1
22/07/2020 15:20	6,5	22/07/2020 21:30	1,2	23/07/2020 3:50	0,5

Fecha	Velocidad	Fecha	Velocidad	Fecha	Velocidad
23/07/2020 4:00	0,2	23/07/2020 10:10	4,1	23/07/2020 16:20	6,9
23/07/2020 4:10	0,3	23/07/2020 10:20	2,5	23/07/2020 16:30	6,6
23/07/2020 4:20	0,3	23/07/2020 10:30	4,1	23/07/2020 16:40	7,1
23/07/2020 4:30	0,4	23/07/2020 10:40	4,3	23/07/2020 16:50	6,5
23/07/2020 4:40	0,2	23/07/2020 10:50	3,7	23/07/2020 17:00	6,9
23/07/2020 4:50	0,7	23/07/2020 11:00	3,9	23/07/2020 17:10	6,3
23/07/2020 5:00	1,1	23/07/2020 11:10	6,3	23/07/2020 17:20	5,8
23/07/2020 5:10	0,8	23/07/2020 11:20	8,7	23/07/2020 17:30	3,9
23/07/2020 5:20	0,9	23/07/2020 11:30	7	23/07/2020 17:40	5,6
23/07/2020 5:30	0,4	23/07/2020 11:40	7,8	23/07/2020 17:50	5,4
23/07/2020 5:40	0,5	23/07/2020 11:50	9,5	23/07/2020 18:00	5,1
23/07/2020 5:50	0,4	23/07/2020 12:00	8,8	23/07/2020 18:10	3,1
23/07/2020 6:00	1	23/07/2020 12:10	8,8	23/07/2020 18:20	2,8
23/07/2020 6:10	0,9	23/07/2020 12:20	8	23/07/2020 18:30	2,7
23/07/2020 6:20	1,2	23/07/2020 12:30	7,7	23/07/2020 18:40	2
23/07/2020 6:30	1	23/07/2020 12:40	8,5	23/07/2020 18:50	1,1
23/07/2020 6:40	0,9	23/07/2020 12:50	7,9	23/07/2020 19:00	0,9
23/07/2020 6:50	1,9	23/07/2020 13:00	7,1	23/07/2020 19:10	2,3
23/07/2020 7:00	1,7	23/07/2020 13:10	6,9	23/07/2020 19:20	1,7
23/07/2020 7:10	1,6	23/07/2020 13:20	5,9	23/07/2020 19:30	2,1
23/07/2020 7:20	1,6	23/07/2020 13:30	7,1	23/07/2020 19:40	2,7
23/07/2020 7:30	1,6	23/07/2020 13:40	7,7	23/07/2020 19:50	2,9
23/07/2020 7:40	1,9	23/07/2020 13:50	6,8	23/07/2020 20:00	2,8
23/07/2020 7:50	1,6	23/07/2020 14:00	6	23/07/2020 20:10	3,5
23/07/2020 8:00	2	23/07/2020 14:10	6,3	23/07/2020 20:20	3,5
23/07/2020 8:10	1,8	23/07/2020 14:20	3,3	23/07/2020 20:30	2,5
23/07/2020 8:20	1,5	23/07/2020 14:30	4,4	23/07/2020 20:40	2,3
23/07/2020 8:30	1,2	23/07/2020 14:40	4,4	23/07/2020 20:50	2,5
23/07/2020 8:40	0,7	23/07/2020 14:50	4,1	23/07/2020 21:00	2,3
23/07/2020 8:50	1,2	23/07/2020 15:00	4,5	23/07/2020 21:10	2,8
23/07/2020 9:00	1,4	23/07/2020 15:10	3,5	23/07/2020 21:20	3
23/07/2020 9:10	1,5	23/07/2020 15:20	4,7	23/07/2020 21:30	2,8
23/07/2020 9:20	1,5	23/07/2020 15:30	3,9	23/07/2020 21:40	3,3
23/07/2020 9:30	1,3	23/07/2020 15:40	3,6	23/07/2020 21:50	3,9
23/07/2020 9:40	2,3	23/07/2020 15:50	1,5	23/07/2020 22:00	4,8
23/07/2020 9:50	1,8	23/07/2020 16:00	3	23/07/2020 22:10	5
23/07/2020 10:00	3,5	23/07/2020 16:10	5,4	23/07/2020 22:20	3,5

Fecha	Velocidad	Fecha	Velocidad	Fecha	Velocidad
23/07/2020 22:30	4,4	24/07/2020 4:50	5,4	24/07/2020 11:00	3,6
23/07/2020 22:40	7	24/07/2020 5:00	5,3	24/07/2020 11:10	4,9
23/07/2020 22:50	6,3	24/07/2020 5:10	4,7	24/07/2020 11:20	6,5
23/07/2020 23:00	5,8	24/07/2020 5:20	4,8	24/07/2020 11:30	5,6
23/07/2020 23:10	5,9	24/07/2020 5:30	5,7	24/07/2020 11:40	6,5
23/07/2020 23:20	8,6	24/07/2020 5:40	5,1	24/07/2020 11:50	6,2
23/07/2020 23:30	10,3	24/07/2020 5:50	5,2	24/07/2020 12:00	6
23/07/2020 23:40	11,2	24/07/2020 6:00	4,8	24/07/2020 12:10	5,3
23/07/2020 23:50	10	24/07/2020 6:10	5,2	24/07/2020 12:20	6,5
24/07/2020 0:10	8,1	24/07/2020 6:20	4,4	24/07/2020 12:30	7
24/07/2020 0:20	7,3	24/07/2020 6:30	4,8	24/07/2020 12:40	8,6
24/07/2020 0:30	5,6	24/07/2020 6:40	5,7	24/07/2020 12:50	8
24/07/2020 0:40	5,7	24/07/2020 6:50	5,4	24/07/2020 13:00	7,3
24/07/2020 0:50	6,6	24/07/2020 7:00	5,1	24/07/2020 13:10	7,1
24/07/2020 1:00	6,9	24/07/2020 7:10	5,5	24/07/2020 13:20	7,5
24/07/2020 1:10	8	24/07/2020 7:20	5	24/07/2020 13:30	7,7
24/07/2020 1:20	7,6	24/07/2020 7:30	5,2	24/07/2020 13:40	8,2
24/07/2020 1:30	6,8	24/07/2020 7:40	5,7	24/07/2020 13:50	8,3
24/07/2020 1:40	8,5	24/07/2020 7:50	5,1	24/07/2020 14:00	10,3
24/07/2020 1:50	6	24/07/2020 8:00	5,2	24/07/2020 14:10	11,2
24/07/2020 2:00	7,8	24/07/2020 8:10	5,4	24/07/2020 14:20	10,3
24/07/2020 2:10	7,7	24/07/2020 8:20	4,9	24/07/2020 14:30	8,7
24/07/2020 2:20	7,2	24/07/2020 8:30	7,1	24/07/2020 14:40	8,7
24/07/2020 2:30	7	24/07/2020 8:40	6,8	24/07/2020 14:50	7,5
24/07/2020 2:40	5,6	24/07/2020 8:50	6,6	24/07/2020 15:00	8,6
24/07/2020 2:50	5	24/07/2020 9:00	7	24/07/2020 15:10	6,8
24/07/2020 3:00	3,2	24/07/2020 9:10	6,1	24/07/2020 15:20	7,9
24/07/2020 3:10	5,3	24/07/2020 9:20	6,7	24/07/2020 15:30	7,5
24/07/2020 3:20	4,8	24/07/2020 9:30	5,9	24/07/2020 15:40	6,7
24/07/2020 3:30	6,2	24/07/2020 9:40	6	24/07/2020 15:50	6,6
24/07/2020 3:40	8	24/07/2020 9:50	5,2	24/07/2020 16:00	5
24/07/2020 3:50	7,2	24/07/2020 10:00	5	24/07/2020 16:10	5,9
24/07/2020 4:00	6,8	24/07/2020 10:10	5,6	24/07/2020 16:20	6,5
24/07/2020 4:10	6,2	24/07/2020 10:20	4,7	24/07/2020 16:30	4,8
24/07/2020 4:20	5,4	24/07/2020 10:30	4,8	24/07/2020 16:40	4,9
24/07/2020 4:30	5,6	24/07/2020 10:40	4,2	24/07/2020 16:50	5,8
24/07/2020 4:40	5,7	24/07/2020 10:50	4,8	24/07/2020 17:00	5,3

Fecha	Velocidad	Fecha	Velocidad	Fecha	Velocidad
24/07/2020 17:10	4,9	24/07/2020 23:20	0,7	25/07/2020 5:40	0,9
24/07/2020 17:20	5,2	24/07/2020 23:30	1,3	25/07/2020 5:50	1,8
24/07/2020 17:30	5	24/07/2020 23:40	1,7	25/07/2020 6:00	1,1
24/07/2020 17:40	6	24/07/2020 23:50	1,1	25/07/2020 6:10	1,6
24/07/2020 17:50	4,5	25/07/2020 0:10	3,6	25/07/2020 6:20	1,9
24/07/2020 18:00	5,5	25/07/2020 0:20	3,2	25/07/2020 6:30	3,6
24/07/2020 18:10	4,4	25/07/2020 0:30	3,5	25/07/2020 6:40	3,1
24/07/2020 18:20	5	25/07/2020 0:40	3,7	25/07/2020 6:50	2,2
24/07/2020 18:30	4,2	25/07/2020 0:50	5	25/07/2020 7:00	2,8
24/07/2020 18:40	2,8	25/07/2020 1:00	3,8	25/07/2020 7:10	1,6
24/07/2020 18:50	3,1	25/07/2020 1:10	3,3	25/07/2020 7:20	1,3
24/07/2020 19:00	4	25/07/2020 1:20	2,3	25/07/2020 7:30	1,7
24/07/2020 19:10	3,4	25/07/2020 1:30	1,9	25/07/2020 7:40	2
24/07/2020 19:20	3,5	25/07/2020 1:40	2,5	25/07/2020 7:50	1,8
24/07/2020 19:30	3,6	25/07/2020 1:50	2,8	25/07/2020 8:00	1,3
24/07/2020 19:40	2,9	25/07/2020 2:00	2,8	25/07/2020 8:10	1,5
24/07/2020 19:50	2,7	25/07/2020 2:10	3,4	25/07/2020 8:20	2,2
24/07/2020 20:00	1,5	25/07/2020 2:20	3,3	25/07/2020 8:30	1,9
24/07/2020 20:10	1,4	25/07/2020 2:30	1,4	25/07/2020 8:40	2,7
24/07/2020 20:20	1,3	25/07/2020 2:40	1,7	25/07/2020 8:50	1,7
24/07/2020 20:30	0,8	25/07/2020 2:50	2,5	25/07/2020 9:00	2,9
24/07/2020 20:40	1,2	25/07/2020 3:00	1,4	25/07/2020 9:10	5,3
24/07/2020 20:50	1,4	25/07/2020 3:10	1,7	25/07/2020 9:20	6
24/07/2020 21:00	1	25/07/2020 3:20	2,1	25/07/2020 9:30	5,2
24/07/2020 21:10	0,5	25/07/2020 3:30	1,7	25/07/2020 9:40	6,1
24/07/2020 21:20	0,8	25/07/2020 3:40	2	25/07/2020 9:50	3,7
24/07/2020 21:30	1,6	25/07/2020 3:50	0,9	25/07/2020 10:00	2,7
24/07/2020 21:40	1,9	25/07/2020 4:00	1,2	25/07/2020 10:10	5,8
24/07/2020 21:50	1,6	25/07/2020 4:10	2	25/07/2020 10:20	8,5
24/07/2020 22:00	1,2	25/07/2020 4:20	2,2	25/07/2020 10:30	8,4
24/07/2020 22:10	1,4	25/07/2020 4:30	2	25/07/2020 10:40	5,9
24/07/2020 22:20	1	25/07/2020 4:40	1,4	25/07/2020 10:50	3,7
24/07/2020 22:30	2,1	25/07/2020 4:50	1,1	25/07/2020 11:00	3,6
24/07/2020 22:40	0,9	25/07/2020 5:00	0,9	25/07/2020 11:10	3,3
24/07/2020 22:50	0,7	25/07/2020 5:10	1,5	25/07/2020 11:20	3,8
24/07/2020 23:00	2	25/07/2020 5:20	1,2	25/07/2020 11:30	2
24/07/2020 23:10	1,5	25/07/2020 5:30	1,6	25/07/2020 11:40	3,8

Fecha	Velocidad	Fecha	Velocidad	Fecha	Velocidad
25/07/2020 11:50	3,9	25/07/2020 18:00	2,8	26/07/2020 3:20	1
25/07/2020 12:00	3,5	25/07/2020 18:10	2,2	26/07/2020 3:30	0,9
25/07/2020 12:10	3,4	25/07/2020 18:20	1,7	26/07/2020 3:40	0,6
25/07/2020 12:20	3,5	25/07/2020 18:30	1,9	26/07/2020 3:50	0,6
25/07/2020 12:30	2,9	25/07/2020 18:40	1,9	26/07/2020 4:00	2,6
25/07/2020 12:40	3,6	25/07/2020 18:50	1,6	26/07/2020 4:10	6,7
25/07/2020 12:50	4	25/07/2020 19:00	1	26/07/2020 4:20	7,8
25/07/2020 13:00	3,4	25/07/2020 19:10	0,8	26/07/2020 4:30	6,5
25/07/2020 13:10	3,7	25/07/2020 19:20	0,8	26/07/2020 4:40	8,9
25/07/2020 13:20	2,5	25/07/2020 19:30	1,4	26/07/2020 4:50	8,2
25/07/2020 13:30	2,9	25/07/2020 19:40	1,6	26/07/2020 5:00	8,8
25/07/2020 13:40	2,2	25/07/2020 19:50	2,1	26/07/2020 5:10	7,6
25/07/2020 13:50	1,3	25/07/2020 20:00	1,4	26/07/2020 5:20	7,8
25/07/2020 14:00	1,6	25/07/2020 23:10	3	26/07/2020 5:30	8,2
25/07/2020 14:10	2,7	25/07/2020 23:20	1,9	26/07/2020 5:40	8,5
25/07/2020 14:20	4,8	25/07/2020 23:30	2,1	26/07/2020 5:50	9,5
25/07/2020 14:30	5,5	25/07/2020 23:40	2,2	26/07/2020 6:00	9,7
25/07/2020 14:40	5	25/07/2020 23:50	2,8	26/07/2020 6:10	8,6
25/07/2020 14:50	4,1	26/07/2020 0:10	1,8	26/07/2020 6:20	8,6
25/07/2020 15:00	5	26/07/2020 0:20	1,8	26/07/2020 6:30	9,9
25/07/2020 15:10	5,6	26/07/2020 0:30	1,5	26/07/2020 6:40	9,2
25/07/2020 15:20	5,5	26/07/2020 0:40	1,5	26/07/2020 6:50	9,6
25/07/2020 15:30	5,5	26/07/2020 0:50	1,2	26/07/2020 7:00	11,3
25/07/2020 15:40	5	26/07/2020 1:00	1,2	26/07/2020 7:10	9,5
25/07/2020 15:50	4,1	26/07/2020 1:10	1,4	26/07/2020 7:20	8,4
25/07/2020 16:00	4,2	26/07/2020 1:20	1,7	26/07/2020 7:30	8,1
25/07/2020 16:10	4	26/07/2020 1:30	0,8	26/07/2020 7:40	8,9
25/07/2020 16:20	4	26/07/2020 1:40	0,7	26/07/2020 7:50	8,4
25/07/2020 16:30	3,8	26/07/2020 1:50	0,5	26/07/2020 8:00	8,8
25/07/2020 16:40	3,5	26/07/2020 2:00	0,3	26/07/2020 8:10	6,6
25/07/2020 16:50	3,9	26/07/2020 2:10	1	26/07/2020 8:20	7,7
25/07/2020 17:00	4,1	26/07/2020 2:20	1,3	26/07/2020 8:30	7,3
25/07/2020 17:10	3,9	26/07/2020 2:30	0,3	26/07/2020 8:40	6,9
25/07/2020 17:20	4	26/07/2020 2:40	0,6	26/07/2020 8:50	7
25/07/2020 17:30	4	26/07/2020 2:50	1,2	26/07/2020 9:00	6,9
25/07/2020 17:40	3,8	26/07/2020 3:00	1,6	26/07/2020 9:10	7,2
25/07/2020 17:50	2,8	26/07/2020 3:10	1,2	26/07/2020 9:20	8,2

Fecha	Velocidad	Fecha	Velocidad	Fecha	Velocidad
26/07/2020 9:30	8,8	26/07/2020 15:40	4,3	26/07/2020 21:50	3,5
26/07/2020 9:40	8,8	26/07/2020 15:50	3,6	26/07/2020 22:00	4
26/07/2020 9:50	7,7	26/07/2020 16:00	3,7	26/07/2020 22:10	5,8
26/07/2020 10:00	7,4	26/07/2020 16:10	3,2	26/07/2020 22:20	5,7
26/07/2020 10:10	7,8	26/07/2020 16:20	3,5	26/07/2020 22:30	5,2
26/07/2020 10:20	8	26/07/2020 16:30	4,2	26/07/2020 22:40	6,3
26/07/2020 10:30	7,5	26/07/2020 16:40	4,2	26/07/2020 22:50	5,5
26/07/2020 10:40	7,8	26/07/2020 16:50	5,7	26/07/2020 23:00	5,8
26/07/2020 10:50	8,8	26/07/2020 17:00	4,6	26/07/2020 23:10	6,2
26/07/2020 11:00	7,6	26/07/2020 17:10	4,9	26/07/2020 23:20	6,1
26/07/2020 11:10	8,8	26/07/2020 17:20	4,1	26/07/2020 23:30	5
26/07/2020 11:20	7	26/07/2020 17:30	3	26/07/2020 23:40	4,9
26/07/2020 11:30	6,4	26/07/2020 17:40	3,5	26/07/2020 23:50	3,2
26/07/2020 11:40	7,1	26/07/2020 17:50	2	27/07/2020 0:10	2,1
26/07/2020 11:50	5,6	26/07/2020 18:00	2,5	27/07/2020 0:20	3
26/07/2020 12:00	6,1	26/07/2020 18:10	2,3	27/07/2020 0:30	3,5
26/07/2020 12:10	4,8	26/07/2020 18:20	2,2	27/07/2020 0:40	3
26/07/2020 12:20	7,5	26/07/2020 18:30	2	27/07/2020 0:50	2,9
26/07/2020 12:30	7,1	26/07/2020 18:40	0,9	27/07/2020 1:00	3
26/07/2020 12:40	7,7	26/07/2020 18:50	0,9	27/07/2020 1:10	4,5
26/07/2020 12:50	7,1	26/07/2020 19:00	1,1	27/07/2020 1:20	4,4
26/07/2020 13:00	3,3	26/07/2020 19:10	1,7	27/07/2020 1:30	4,7
26/07/2020 13:10	3	26/07/2020 19:20	0,6	27/07/2020 1:40	5,2
26/07/2020 13:20	2,8	26/07/2020 19:30	1	27/07/2020 1:50	4,6
26/07/2020 13:30	2,5	26/07/2020 19:40	0,8	27/07/2020 2:00	3,7
26/07/2020 13:40	2,5	26/07/2020 19:50	1,4	27/07/2020 2:10	2,5
26/07/2020 13:50	3,8	26/07/2020 20:00	1,1	27/07/2020 2:20	2
26/07/2020 14:00	4,6	26/07/2020 20:10	0,5	27/07/2020 2:30	1,8
26/07/2020 14:10	3,6	26/07/2020 20:20	1	27/07/2020 2:40	1,2
26/07/2020 14:20	3,7	26/07/2020 20:30	1,2	27/07/2020 2:50	1,5
26/07/2020 14:30	3,5	26/07/2020 20:40	1,1	27/07/2020 3:00	1,7
26/07/2020 14:40	3,5	26/07/2020 20:50	2,4	27/07/2020 3:10	2
26/07/2020 14:50	4,4	26/07/2020 21:00	3,4	27/07/2020 3:20	1
26/07/2020 15:00	3	26/07/2020 21:10	5	27/07/2020 3:30	0,8
26/07/2020 15:10	4,1	26/07/2020 21:20	3,2	27/07/2020 3:40	1,2
26/07/2020 15:20	4	26/07/2020 21:30	3,4	27/07/2020 3:50	2
26/07/2020 15:30	3,9	26/07/2020 21:40	3,3	27/07/2020 4:00	1,7

Fecha	Velocidad	Fecha	Velocidad	Fecha	Velocidad
27/07/2020 4:10	0,8	27/07/2020 10:20	1,4	27/07/2020 16:30	5,5
27/07/2020 4:20	0,9	27/07/2020 10:30	0,8	27/07/2020 16:40	5,1
27/07/2020 4:30	1,4	27/07/2020 10:40	1	27/07/2020 16:50	5,8
27/07/2020 4:40	0,9	27/07/2020 10:50	1,1	27/07/2020 17:00	5,6
27/07/2020 4:50	0,6	27/07/2020 11:00	1,5	27/07/2020 17:10	5,7
27/07/2020 5:00	0,7	27/07/2020 11:10	2,1	27/07/2020 17:20	5,3
27/07/2020 5:10	1,5	27/07/2020 11:20	1,3	27/07/2020 17:30	5,2
27/07/2020 5:20	1	27/07/2020 11:30	2,3	27/07/2020 17:40	5,4
27/07/2020 5:30	1,3	27/07/2020 11:40	2,6	27/07/2020 17:50	4,2
27/07/2020 5:40	1,7	27/07/2020 11:50	4,2	27/07/2020 18:00	4,2
27/07/2020 5:50	0,6	27/07/2020 12:00	4,1	27/07/2020 18:10	4,3
27/07/2020 6:00	0,8	27/07/2020 12:10	4,8	27/07/2020 18:20	4,2
27/07/2020 6:10	1,3	27/07/2020 12:20	3,9	27/07/2020 18:30	4,7
27/07/2020 6:20	1,1	27/07/2020 12:30	4,9	27/07/2020 18:40	4,7
27/07/2020 6:30	0,6	27/07/2020 12:40	3,2	27/07/2020 18:50	4,3
27/07/2020 6:40	0,6	27/07/2020 12:50	4,9	27/07/2020 19:00	4,2
27/07/2020 6:50	0,6	27/07/2020 13:00	4,2	27/07/2020 19:10	4,3
27/07/2020 7:00	2,1	27/07/2020 13:10	5,2	27/07/2020 19:20	3,9
27/07/2020 7:10	2,8	27/07/2020 13:20	4,9	27/07/2020 19:30	3,7
27/07/2020 7:20	2,8	27/07/2020 13:30	4,4	27/07/2020 19:40	3
27/07/2020 7:30	2,5	27/07/2020 13:40	4,1	27/07/2020 19:50	3,5
27/07/2020 7:40	2,7	27/07/2020 13:50	4,8	27/07/2020 20:00	3,9
27/07/2020 7:50	2,6	27/07/2020 14:00	4,8	27/07/2020 20:10	3,6
27/07/2020 8:00	1,5	27/07/2020 14:10	4,7	27/07/2020 20:20	3,2
27/07/2020 8:10	1,2	27/07/2020 14:20	4,8	27/07/2020 20:30	2,6
27/07/2020 8:20	0,8	27/07/2020 14:30	5,1	27/07/2020 20:40	2,7
27/07/2020 8:30	1,7	27/07/2020 14:40	5,6	27/07/2020 20:50	2,5
27/07/2020 8:40	1,8	27/07/2020 14:50	6,4	27/07/2020 21:00	2
27/07/2020 8:50	1,4	27/07/2020 15:00	6	27/07/2020 21:10	1,9
27/07/2020 9:00	2,6	27/07/2020 15:10	7	27/07/2020 21:20	1,5
27/07/2020 9:10	3,2	27/07/2020 15:20	5,7	27/07/2020 21:30	1,5
27/07/2020 9:20	1,6	27/07/2020 15:30	5,4	27/07/2020 21:40	1,5
27/07/2020 9:30	1,7	27/07/2020 15:40	5,4	27/07/2020 21:50	1,1
27/07/2020 9:40	1,6	27/07/2020 15:50	5,6	27/07/2020 22:00	1,2
27/07/2020 9:50	1,1	27/07/2020 16:00	5,4	27/07/2020 22:10	1,2
27/07/2020 10:00	1,4	27/07/2020 16:10	5,4	27/07/2020 22:20	1,2
27/07/2020 10:10	1,8	27/07/2020 16:20	4,9	27/07/2020 22:30	0,6

Fecha	Velocidad	Fecha	Velocidad	Fecha	Velocidad
27/07/2020 22:40	0,9	28/07/2020 5:00	1,8	28/07/2020 16:10	5,6
27/07/2020 22:50	0,9	28/07/2020 5:10	1,3	28/07/2020 16:20	5,4
27/07/2020 23:00	0,6	28/07/2020 5:20	1,2	28/07/2020 16:30	5,1
27/07/2020 23:10	0,2	28/07/2020 5:30	0,9	28/07/2020 16:40	5,4
27/07/2020 23:20	0,5	28/07/2020 5:40	0,6	28/07/2020 16:50	6,2
27/07/2020 23:30	0,9	28/07/2020 5:50	0,2	28/07/2020 17:00	5,1
27/07/2020 23:40	1,1	28/07/2020 6:00	0,6	28/07/2020 17:10	6,1
27/07/2020 23:50	1,9	28/07/2020 6:10	0,9	28/07/2020 17:20	4,3
28/07/2020 0:10	4,2	28/07/2020 6:20	0,5	28/07/2020 17:30	4,5
28/07/2020 0:20	3,4	28/07/2020 6:30	1,1	28/07/2020 17:40	3,2
28/07/2020 0:30	3	28/07/2020 6:40	0,5	28/07/2020 17:50	3,2
28/07/2020 0:40	2,8	28/07/2020 6:50	0,6	28/07/2020 18:00	3,4
28/07/2020 0:50	2,9	28/07/2020 7:00	0,9	28/07/2020 18:10	2,4
28/07/2020 1:00	2,6	28/07/2020 12:10	5,1	28/07/2020 18:20	2,1
28/07/2020 1:10	2,2	28/07/2020 12:20	5,2	28/07/2020 18:30	1,6
28/07/2020 1:20	1,3	28/07/2020 12:30	4,4	28/07/2020 18:40	2,3
28/07/2020 1:30	1,2	28/07/2020 12:40	4,8	28/07/2020 18:50	0,6
28/07/2020 1:40	0,6	28/07/2020 12:50	4	28/07/2020 19:00	1,4
28/07/2020 1:50	1	28/07/2020 13:00	2,2	28/07/2020 19:10	2,4
28/07/2020 2:00	1,2	28/07/2020 13:10	3,2	28/07/2020 19:20	1,9
28/07/2020 2:10	1,3	28/07/2020 13:20	5	28/07/2020 19:30	2,8
28/07/2020 2:20	1,3	28/07/2020 13:30	4,8	28/07/2020 19:40	2
28/07/2020 2:30	2	28/07/2020 13:40	4,2	28/07/2020 19:50	2,8
28/07/2020 2:40	1,8	28/07/2020 13:50	5,4	28/07/2020 20:00	2,4
28/07/2020 2:50	1,8	28/07/2020 14:00	6,7	28/07/2020 20:10	2,7
28/07/2020 3:00	1,8	28/07/2020 14:10	6,4	28/07/2020 20:20	3,3
28/07/2020 3:10	1,1	28/07/2020 14:20	6,3	28/07/2020 20:30	2,3
28/07/2020 3:20	1,8	28/07/2020 14:30	5,2	28/07/2020 20:40	2,5
28/07/2020 3:30	1,6	28/07/2020 14:40	4,9	28/07/2020 20:50	1,9
28/07/2020 3:40	2,2	28/07/2020 14:50	5,8	28/07/2020 21:00	0,8
28/07/2020 3:50	2,1	28/07/2020 15:00	5,9	28/07/2020 21:10	0,9
28/07/2020 4:00	1,6	28/07/2020 15:10	5,5	28/07/2020 21:20	1,5
28/07/2020 4:10	1,6	28/07/2020 15:20	5,1	28/07/2020 21:30	1,3
28/07/2020 4:20	0,9	28/07/2020 15:30	4,9	28/07/2020 21:40	1,3
28/07/2020 4:30	1	28/07/2020 15:40	5	28/07/2020 21:50	1
28/07/2020 4:40	1,8	28/07/2020 15:50	5,4	28/07/2020 22:00	0,8
28/07/2020 4:50	1,7	28/07/2020 16:00	6	28/07/2020 22:10	0,8

Fecha	Velocidad	Fecha	Velocidad	Fecha	Velocidad
28/07/2020 22:20	2	29/07/2020 4:40	0,6	29/07/2020 10:50	4,3
28/07/2020 22:30	1,5	29/07/2020 4:50	0,8	29/07/2020 11:00	4
28/07/2020 22:40	1	29/07/2020 5:00	1,1	29/07/2020 11:10	4,3
28/07/2020 22:50	1,3	29/07/2020 5:10	0,9	29/07/2020 11:20	4,6
28/07/2020 23:00	1	29/07/2020 5:20	1	29/07/2020 11:30	4
28/07/2020 23:10	0,8	29/07/2020 5:30	1,1	29/07/2020 11:40	5,4
28/07/2020 23:20	1,2	29/07/2020 5:40	1,2	29/07/2020 11:50	4,8
28/07/2020 23:30	1,3	29/07/2020 5:50	1,2	29/07/2020 12:00	5,5
28/07/2020 23:40	1,3	29/07/2020 6:00	1,3	29/07/2020 12:10	6
28/07/2020 23:50	1,1	29/07/2020 6:10	1,1	29/07/2020 12:20	6,1
29/07/2020 0:10	1,6	29/07/2020 6:20	1,6	29/07/2020 12:30	6,5
29/07/2020 0:20	1,3	29/07/2020 6:30	1,8	29/07/2020 12:40	5,3
29/07/2020 0:30	1,8	29/07/2020 6:40	1	29/07/2020 12:50	5,9
29/07/2020 0:40	1,7	29/07/2020 6:50	1,2	29/07/2020 13:00	5,6
29/07/2020 0:50	1,3	29/07/2020 7:00	1	29/07/2020 13:10	6,5
29/07/2020 1:00	2	29/07/2020 7:10	1	29/07/2020 13:20	5,6
29/07/2020 1:10	2,3	29/07/2020 7:20	1,5	29/07/2020 13:30	7,1
29/07/2020 1:20	2	29/07/2020 7:30	1,6	29/07/2020 13:40	6,5
29/07/2020 1:30	1,2	29/07/2020 7:40	1,6	29/07/2020 13:50	6,3
29/07/2020 1:40	0,4	29/07/2020 7:50	1,2	29/07/2020 14:00	6,2
29/07/2020 1:50	1,1	29/07/2020 8:00	0,7	29/07/2020 14:10	5,9
29/07/2020 2:00	1,4	29/07/2020 8:10	1	29/07/2020 14:20	6,4
29/07/2020 2:10	2,7	29/07/2020 8:20	0,9	29/07/2020 14:30	6,8
29/07/2020 2:20	2,8	29/07/2020 8:30	1,2	29/07/2020 14:40	6,2
29/07/2020 2:30	2,5	29/07/2020 8:40	2,2	29/07/2020 14:50	6,7
29/07/2020 2:40	2	29/07/2020 8:50	2,2	29/07/2020 15:00	6,8
29/07/2020 2:50	2,2	29/07/2020 9:00	1,8	29/07/2020 15:10	7,4
29/07/2020 3:00	1,3	29/07/2020 9:10	2	29/07/2020 15:20	6,5
29/07/2020 3:10	1,3	29/07/2020 9:20	2,7	29/07/2020 15:30	6,4
29/07/2020 3:20	2,4	29/07/2020 9:30	2,8	29/07/2020 15:40	6,8
29/07/2020 3:30	2,5	29/07/2020 9:40	1,8	29/07/2020 15:50	7
29/07/2020 3:40	2,2	29/07/2020 9:50	2,2	29/07/2020 16:00	6
29/07/2020 3:50	0,7	29/07/2020 10:00	1,9	29/07/2020 16:10	6,3
29/07/2020 4:00	1,2	29/07/2020 10:10	3,1	29/07/2020 16:20	6,1
29/07/2020 4:10	1,4	29/07/2020 10:20	2,2	29/07/2020 16:30	7,2
29/07/2020 4:20	0,9	29/07/2020 10:30	2,4	29/07/2020 16:40	6,3
29/07/2020 4:30	0,8	29/07/2020 10:40	2,6	29/07/2020 16:50	5,8

Fecha	Velocidad	Fecha	Velocidad	Fecha	Velocidad
29/07/2020 17:00	7,4	29/07/2020 23:10	5,8	30/07/2020 5:30	1,1
29/07/2020 17:10	6,1	29/07/2020 23:20	4,6	30/07/2020 5:40	1,1
29/07/2020 17:20	5,6	29/07/2020 23:30	4,2	30/07/2020 5:50	2,7
29/07/2020 17:30	5,3	29/07/2020 23:40	4,6	30/07/2020 6:00	2,3
29/07/2020 17:40	4,8	29/07/2020 23:50	3,3	30/07/2020 6:10	1,6
29/07/2020 17:50	5	30/07/2020 0:10	3,5	30/07/2020 6:20	1,7
29/07/2020 18:00	4,1	30/07/2020 0:20	4,5	30/07/2020 6:30	3,4
29/07/2020 18:10	4,4	30/07/2020 0:30	5	30/07/2020 6:40	3,3
29/07/2020 18:20	4,3	30/07/2020 0:40	4,7	30/07/2020 6:50	5,4
29/07/2020 18:30	4,6	30/07/2020 0:50	5,7	30/07/2020 7:00	6,3
29/07/2020 18:40	4,3	30/07/2020 1:00	4	30/07/2020 7:10	7
29/07/2020 18:50	3,9	30/07/2020 1:10	4	30/07/2020 7:20	3,5
29/07/2020 19:00	4,1	30/07/2020 1:20	2	30/07/2020 7:30	3
29/07/2020 19:10	3,8	30/07/2020 1:30	1,1	30/07/2020 7:40	7,4
29/07/2020 19:20	3,8	30/07/2020 1:40	1,3	30/07/2020 7:50	5,8
29/07/2020 19:30	3,5	30/07/2020 1:50	1,3	30/07/2020 8:00	1,8
29/07/2020 19:40	3,9	30/07/2020 2:00	1	30/07/2020 8:10	2,5
29/07/2020 19:50	4,3	30/07/2020 2:10	0,9	30/07/2020 8:20	3,9
29/07/2020 20:00	4,3	30/07/2020 2:20	2,1	30/07/2020 8:30	3,9
29/07/2020 20:10	3,1	30/07/2020 2:30	2,1	30/07/2020 8:40	2,5
29/07/2020 20:20	3,5	30/07/2020 2:40	1,5	30/07/2020 8:50	1,2
29/07/2020 20:30	2,7	30/07/2020 2:50	0,5	30/07/2020 9:00	0,8
29/07/2020 20:40	1,9	30/07/2020 3:00	0,5	30/07/2020 9:10	0,8
29/07/2020 20:50	1,5	30/07/2020 3:10	1,6	30/07/2020 9:20	1,3
29/07/2020 21:00	1,1	30/07/2020 3:20	2	30/07/2020 9:30	1,6
29/07/2020 21:10	1,6	30/07/2020 3:30	1,9	30/07/2020 9:40	1,2
29/07/2020 21:20	1,4	30/07/2020 3:40	1,6	30/07/2020 9:50	1,5
29/07/2020 21:30	1,2	30/07/2020 3:50	0,6	30/07/2020 10:00	3,4
29/07/2020 21:40	1	30/07/2020 4:00	0,7	30/07/2020 10:10	6,8
29/07/2020 21:50	1,3	30/07/2020 4:10	1,5	30/07/2020 10:20	9,9
29/07/2020 22:00	1,3	30/07/2020 4:20	0,8	30/07/2020 10:30	11,5
29/07/2020 22:10	0,5	30/07/2020 4:30	1	30/07/2020 10:40	11,5
29/07/2020 22:20	0,4	30/07/2020 4:40	1,5	30/07/2020 10:50	11,1
29/07/2020 22:30	1	30/07/2020 4:50	1,4	30/07/2020 11:00	11,4
29/07/2020 22:40	0,7	30/07/2020 5:00	2	30/07/2020 11:10	10,2
29/07/2020 22:50	0,7	30/07/2020 5:10	1,6	30/07/2020 11:20	10,7
29/07/2020 23:00	2,5	30/07/2020 5:20	1,2	30/07/2020 11:30	12,1

Fecha	Velocidad	Fecha	Velocidad	Fecha	Velocidad
30/07/2020 11:40	9,7	30/07/2020 18:00	10,1	31/07/2020 0:20	9,8
30/07/2020 11:50	9,9	30/07/2020 18:10	10,5	31/07/2020 0:30	10,4
30/07/2020 12:00	10,2	30/07/2020 18:20	10,2	31/07/2020 0:40	11,2
30/07/2020 12:10	8,5	30/07/2020 18:30	9,9	31/07/2020 0:50	10,6
30/07/2020 12:20	8,9	30/07/2020 18:40	10,2	31/07/2020 1:00	9,8
30/07/2020 12:30	8,9	30/07/2020 18:50	10,6	31/07/2020 1:10	9
30/07/2020 12:40	6,9	30/07/2020 19:00	10,3	31/07/2020 1:20	9,2
30/07/2020 12:50	10,2	30/07/2020 19:10	11,1	31/07/2020 1:30	9,7
30/07/2020 13:00	8,5	30/07/2020 19:20	10,3	31/07/2020 1:40	8,2
30/07/2020 13:10	7,3	30/07/2020 19:30	9,2	31/07/2020 1:50	8,9
30/07/2020 13:20	6,6	30/07/2020 19:40	10,9	31/07/2020 2:00	8,1
30/07/2020 13:30	6,6	30/07/2020 19:50	10,3	31/07/2020 2:10	10
30/07/2020 13:40	7,3	30/07/2020 20:00	9,6	31/07/2020 2:20	8,4
30/07/2020 13:50	7,4	30/07/2020 20:10	8,4	31/07/2020 2:30	8,3
30/07/2020 14:00	7,6	30/07/2020 20:20	8,6	31/07/2020 2:40	8,9
30/07/2020 14:10	8,6	30/07/2020 20:30	8,5	31/07/2020 2:50	8,2
30/07/2020 14:20	7,4	30/07/2020 20:40	7,6	31/07/2020 3:00	8,3
30/07/2020 14:30	8,9	30/07/2020 20:50	7,8	31/07/2020 3:10	9,8
30/07/2020 14:40	9,6	30/07/2020 21:00	8,4	31/07/2020 3:20	11,4
30/07/2020 14:50	9	30/07/2020 21:10	9,2	31/07/2020 3:30	10,6
30/07/2020 15:00	7,3	30/07/2020 21:20	9,6	31/07/2020 3:40	9,6
30/07/2020 15:10	7,8	30/07/2020 21:30	9,1	31/07/2020 3:50	9,1
30/07/2020 15:20	8,2	30/07/2020 21:40	9,3	31/07/2020 4:00	7,9
30/07/2020 15:30	9,8	30/07/2020 21:50	9	31/07/2020 4:10	8,3
30/07/2020 15:40	10,6	30/07/2020 22:00	8,1	31/07/2020 4:20	9
30/07/2020 15:50	10,3	30/07/2020 22:10	6,5	31/07/2020 4:30	9,1
30/07/2020 16:00	8,9	30/07/2020 22:20	9,2	31/07/2020 4:40	8,8
30/07/2020 16:10	11,3	30/07/2020 22:30	8,8	31/07/2020 4:50	9,8
30/07/2020 16:20	10,1	30/07/2020 22:40	9,4	31/07/2020 5:00	9,5
30/07/2020 16:30	10,3	30/07/2020 22:50	9,7	31/07/2020 5:10	10
30/07/2020 16:40	9,5	30/07/2020 23:00	8,8	31/07/2020 5:20	7
30/07/2020 16:50	9,5	30/07/2020 23:10	7,5	31/07/2020 5:30	8,2
30/07/2020 17:10	10,1	30/07/2020 23:20	9,3	31/07/2020 5:40	9
30/07/2020 17:20	10,7	30/07/2020 23:30	11,2	31/07/2020 5:50	9,6
30/07/2020 17:30	10,6	30/07/2020 23:40	9,8	31/07/2020 6:00	8,3
30/07/2020 17:40	10,8	30/07/2020 23:50	10,2	31/07/2020 6:10	8,2
30/07/2020 17:50	11,2	31/07/2020 0:10	9,7	31/07/2020 6:20	7,8

Fecha	Velocidad	Fecha	Velocidad	Fecha	Velocidad
31/07/2020 6:30	8,2	31/07/2020 12:10	8,9	31/07/2020 17:50	8,1
31/07/2020 6:40	8,8	31/07/2020 12:20	9	31/07/2020 18:00	7,5
31/07/2020 6:50	7,5	31/07/2020 12:30	8,6	31/07/2020 18:10	8,2
31/07/2020 7:00	8,2	31/07/2020 12:40	8,3	31/07/2020 18:20	9,1
31/07/2020 7:10	8,7	31/07/2020 12:50	8,3	31/07/2020 18:30	9,2
31/07/2020 7:20	9,2	31/07/2020 13:00	9,2	31/07/2020 18:40	9
31/07/2020 7:30	7	31/07/2020 13:10	8,2	31/07/2020 18:50	9,6
31/07/2020 7:40	7,3	31/07/2020 13:20	10,9	31/07/2020 19:00	9,7
31/07/2020 7:50	9,4	31/07/2020 13:30	11,3	31/07/2020 19:10	8,8
31/07/2020 8:00	9,5	31/07/2020 13:40	9,8	31/07/2020 19:20	9,2
31/07/2020 8:10	10,2	31/07/2020 13:50	8,6	31/07/2020 19:30	8,5
31/07/2020 8:20	10,5	31/07/2020 14:00	8,5	31/07/2020 19:40	9,6
31/07/2020 8:30	11,4	31/07/2020 14:10	8,8	31/07/2020 19:50	7,8
31/07/2020 8:40	10,6	31/07/2020 14:20	8,6	31/07/2020 20:00	9,7
31/07/2020 8:50	9,2	31/07/2020 14:30	8,2	31/07/2020 20:10	10,1
31/07/2020 9:00	8,6	31/07/2020 14:40	9,8	31/07/2020 20:20	8,7
31/07/2020 9:10	7,8	31/07/2020 14:50	10,6	31/07/2020 20:30	7,5
31/07/2020 9:20	7,1	31/07/2020 15:00	10,8	31/07/2020 20:40	7,3
31/07/2020 9:30	8,8	31/07/2020 15:10	10,3	31/07/2020 20:50	6,6
31/07/2020 9:40	8,6	31/07/2020 15:20	10,3	31/07/2020 21:00	6,6
31/07/2020 9:50	9,6	31/07/2020 15:30	10,6	31/07/2020 21:10	7,5
31/07/2020 10:00	10,6	31/07/2020 15:40	10,2	31/07/2020 21:20	7,4
31/07/2020 10:10	9,6	31/07/2020 15:50	10,3	31/07/2020 21:30	8,8
31/07/2020 10:20	9,9	31/07/2020 16:00	10,3	31/07/2020 21:40	6,8
31/07/2020 10:30	12,1	31/07/2020 16:10	8,7	31/07/2020 21:50	9,1
31/07/2020 10:40	11,1	31/07/2020 16:20	9	31/07/2020 22:00	10,5
31/07/2020 10:50	9,7	31/07/2020 16:30	8,6	31/07/2020 22:10	10,2
31/07/2020 11:00	10,2	31/07/2020 16:40	8,3	31/07/2020 22:20	10,9
31/07/2020 11:10	12,2	31/07/2020 16:50	8,7	31/07/2020 22:30	9,8
31/07/2020 11:20	9,7	31/07/2020 17:00	8,2	31/07/2020 22:40	8,3
31/07/2020 11:30	9,5	31/07/2020 17:10	9,2	31/07/2020 22:50	7,4
31/07/2020 11:40	9,7	31/07/2020 17:20	8,5	31/07/2020 23:00	6,8
31/07/2020 11:50	9,2	31/07/2020 17:30	8,8		
31/07/2020 12:00	9,7	31/07/2020 17:40	8,7		

Fecha	Velocidad	Fecha	Velocidad	Fecha	Velocidad
1/08/2020 0:10	7,6	1/08/2020 6:20	4,7	1/08/2020 12:30	7,6
1/08/2020 0:20	7,4	1/08/2020 6:30	6,4	1/08/2020 12:40	7,7
1/08/2020 0:30	6,3	1/08/2020 6:40	5,2	1/08/2020 12:50	10,4
1/08/2020 0:40	5,8	1/08/2020 6:50	5,5	1/08/2020 13:00	10
1/08/2020 0:50	6,9	1/08/2020 7:00	6,6	1/08/2020 13:10	9,9
1/08/2020 1:00	7,5	1/08/2020 7:10	6,6	1/08/2020 13:20	9,8
1/08/2020 1:10	7,2	1/08/2020 7:20	7,5	1/08/2020 13:30	9,7
1/08/2020 1:20	7,5	1/08/2020 7:30	8	1/08/2020 13:40	9,6
1/08/2020 1:30	9,4	1/08/2020 7:40	9,9	1/08/2020 13:50	9,4
1/08/2020 1:40	7,9	1/08/2020 7:50	10,7	1/08/2020 14:00	9,7
1/08/2020 1:50	8	1/08/2020 8:00	9,2	1/08/2020 14:10	8,7
1/08/2020 2:00	8,8	1/08/2020 8:10	10,8	1/08/2020 14:20	9,5
1/08/2020 2:10	8,8	1/08/2020 8:20	11,3	1/08/2020 14:30	8,8
1/08/2020 2:20	9,5	1/08/2020 8:30	10,2	1/08/2020 14:40	8,1
1/08/2020 2:30	8,1	1/08/2020 8:40	10	1/08/2020 14:50	8,6
1/08/2020 2:40	7,6	1/08/2020 8:50	9,3	1/08/2020 15:00	6,8
1/08/2020 2:50	7	1/08/2020 9:00	9	1/08/2020 15:10	7,2
1/08/2020 3:00	6,7	1/08/2020 9:10	10,1	1/08/2020 15:20	8
1/08/2020 3:10	7,2	1/08/2020 9:20	9,5	1/08/2020 15:30	8,2
1/08/2020 3:20	6,9	1/08/2020 9:30	8,8	1/08/2020 15:40	10,8
1/08/2020 3:30	6,3	1/08/2020 9:40	10,5	1/08/2020 15:50	8,8
1/08/2020 3:40	6,4	1/08/2020 9:50	9,8	1/08/2020 16:00	8,3
1/08/2020 3:50	6	1/08/2020 10:00	9,7	1/08/2020 16:10	6,2
1/08/2020 4:00	5,3	1/08/2020 10:10	10,6	1/08/2020 16:20	6,2
1/08/2020 4:10	2,4	1/08/2020 10:20	10,9	1/08/2020 16:30	9,2
1/08/2020 4:20	4,3	1/08/2020 10:30	10,3	1/08/2020 16:40	9,5
1/08/2020 4:30	2,9	1/08/2020 10:40	9,5	1/08/2020 16:50	8,7
1/08/2020 4:40	2,1	1/08/2020 10:50	8,6	1/08/2020 17:00	9
1/08/2020 4:50	2,7	1/08/2020 11:00	10,3	1/08/2020 17:10	8,7
1/08/2020 5:00	1,6	1/08/2020 11:10	11,5	1/08/2020 17:20	8,5
1/08/2020 5:10	2,2	1/08/2020 11:20	10,4	1/08/2020 17:30	9,7
1/08/2020 5:20	1,3	1/08/2020 11:30	10,8	1/08/2020 17:40	7,4
1/08/2020 5:30	0,6	1/08/2020 11:40	8,5	1/08/2020 17:50	6,1
1/08/2020 5:40	1,6	1/08/2020 11:50	7,9	1/08/2020 18:00	8
1/08/2020 5:50	2,9	1/08/2020 12:00	7,9	1/08/2020 18:10	9,5
1/08/2020 6:00	4,5	1/08/2020 12:10	8,5	1/08/2020 18:20	8,9
1/08/2020 6:10	4,7	1/08/2020 12:20	9,5	1/08/2020 18:30	8,6

Fecha	Velocidad	Fecha	Velocidad	Fecha	Velocidad
1/08/2020 18:40	7,4	2/08/2020 1:00	8,9	2/08/2020 7:10	5,6
1/08/2020 18:50	8,9	2/08/2020 1:10	10,1	2/08/2020 7:20	5,9
1/08/2020 19:00	9,2	2/08/2020 1:20	8,9	2/08/2020 7:30	7,6
1/08/2020 19:10	9,3	2/08/2020 1:30	8,2	2/08/2020 7:40	8,9
1/08/2020 19:20	9,6	2/08/2020 1:40	8	2/08/2020 7:50	7,8
1/08/2020 19:30	9,6	2/08/2020 1:50	7	2/08/2020 8:00	8,4
1/08/2020 19:40	8,1	2/08/2020 2:00	6,2	2/08/2020 8:10	7,7
1/08/2020 19:50	9,8	2/08/2020 2:10	8,2	2/08/2020 8:20	6,9
1/08/2020 20:00	9	2/08/2020 2:20	7,4	2/08/2020 8:30	7,6
1/08/2020 20:10	9,4	2/08/2020 2:30	7,1	2/08/2020 8:40	6,8
1/08/2020 20:20	10,3	2/08/2020 2:40	6,8	2/08/2020 8:50	7,1
1/08/2020 20:30	9,3	2/08/2020 2:50	7,9	2/08/2020 9:00	6,9
1/08/2020 20:40	8,7	2/08/2020 3:00	6,7	2/08/2020 9:10	8
1/08/2020 20:50	8,6	2/08/2020 3:10	6,9	2/08/2020 9:20	7,9
1/08/2020 21:00	9,5	2/08/2020 3:20	6,6	2/08/2020 9:30	9,6
1/08/2020 21:10	10,7	2/08/2020 3:30	7,2	2/08/2020 9:40	8,3
1/08/2020 21:20	9,3	2/08/2020 3:40	6,4	2/08/2020 9:50	7,8
1/08/2020 21:30	9,4	2/08/2020 3:50	6,3	2/08/2020 10:00	7,5
1/08/2020 21:40	8,3	2/08/2020 4:00	5,9	2/08/2020 10:10	9
1/08/2020 21:50	9,4	2/08/2020 4:10	6,5	2/08/2020 10:20	9,5
1/08/2020 22:00	8,9	2/08/2020 4:20	6	2/08/2020 10:30	9,9
1/08/2020 22:10	9,8	2/08/2020 4:30	5,7	2/08/2020 10:40	10,1
1/08/2020 22:20	9,6	2/08/2020 4:40	4,4	2/08/2020 10:50	10,1
1/08/2020 22:30	9	2/08/2020 4:50	5,4	2/08/2020 11:00	12,3
1/08/2020 22:40	9,5	2/08/2020 5:00	5	2/08/2020 11:10	10,6
1/08/2020 22:50	8,7	2/08/2020 5:10	5,3	2/08/2020 11:20	9,6
1/08/2020 23:00	9,5	2/08/2020 5:20	5,3	2/08/2020 11:30	9,2
1/08/2020 23:10	9,3	2/08/2020 5:30	4,9	2/08/2020 11:40	9
1/08/2020 23:20	9,9	2/08/2020 5:40	5,4	2/08/2020 11:50	9,1
1/08/2020 23:30	9,5	2/08/2020 5:50	5,4	2/08/2020 12:00	10,3
1/08/2020 23:40	9,2	2/08/2020 6:00	6,4	2/08/2020 12:10	10,8
1/08/2020 23:50	8,9	2/08/2020 6:10	6,5	2/08/2020 12:20	11
2/08/2020 0:10	8,5	2/08/2020 6:20	6,1	2/08/2020 12:30	9,8
2/08/2020 0:20	9	2/08/2020 6:30	4,3	2/08/2020 12:40	9,6
2/08/2020 0:30	8,7	2/08/2020 6:40	4,1	2/08/2020 12:50	9,6
2/08/2020 0:40	9	2/08/2020 6:50	5,4	2/08/2020 13:00	9,7
2/08/2020 0:50	8,5	2/08/2020 7:00	6	2/08/2020 13:10	9,9

Fecha	Velocidad	Fecha	Velocidad	Fecha	Velocidad
2/08/2020 13:20	9,7	2/08/2020 19:30	10,6	3/08/2020 1:50	8,4
2/08/2020 13:30	11,6	2/08/2020 19:40	9,5	3/08/2020 2:00	8,7
2/08/2020 13:40	11,3	2/08/2020 19:50	8,5	3/08/2020 2:10	8,6
2/08/2020 13:50	8,7	2/08/2020 20:00	9,2	3/08/2020 2:20	6
2/08/2020 14:00	9,9	2/08/2020 20:10	9,2	3/08/2020 2:30	7,5
2/08/2020 14:10	8,9	2/08/2020 20:20	9,8	3/08/2020 2:40	7
2/08/2020 14:20	9	2/08/2020 20:30	9,9	3/08/2020 2:50	7,9
2/08/2020 14:30	8,7	2/08/2020 20:40	9,8	3/08/2020 3:00	7,8
2/08/2020 14:40	11,4	2/08/2020 20:50	9,4	3/08/2020 3:10	7,4
2/08/2020 14:50	10,4	2/08/2020 21:00	10,5	3/08/2020 3:20	7,6
2/08/2020 15:00	9,9	2/08/2020 21:10	10,3	3/08/2020 3:30	7,4
2/08/2020 15:10	10,9	2/08/2020 21:20	8,2	3/08/2020 3:40	5,3
2/08/2020 15:20	9,3	2/08/2020 21:30	8,9	3/08/2020 3:50	6,6
2/08/2020 15:30	9,5	2/08/2020 21:40	11,2	3/08/2020 4:00	7,2
2/08/2020 15:40	12,2	2/08/2020 21:50	9,8	3/08/2020 4:10	7,9
2/08/2020 15:50	10,9	2/08/2020 22:00	10,2	3/08/2020 4:20	8,4
2/08/2020 16:00	12,2	2/08/2020 22:10	10,6	3/08/2020 4:30	6,9
2/08/2020 16:10	10,9	2/08/2020 22:20	10,8	3/08/2020 4:40	7,4
2/08/2020 16:20	11,4	2/08/2020 22:30	9,5	3/08/2020 4:50	6,1
2/08/2020 16:30	11,7	2/08/2020 22:40	10,3	3/08/2020 5:00	7,5
2/08/2020 16:40	10,8	2/08/2020 22:50	9,9	3/08/2020 5:10	6,5
2/08/2020 16:50	10,9	2/08/2020 23:00	7,8	3/08/2020 5:20	7,4
2/08/2020 17:00	9,2	2/08/2020 23:10	9	3/08/2020 5:30	5,6
2/08/2020 17:10	8	2/08/2020 23:20	9,3	3/08/2020 5:40	6,4
2/08/2020 17:20	8,7	2/08/2020 23:30	8,3	3/08/2020 5:50	6,8
2/08/2020 17:30	9,3	2/08/2020 23:40	6,9	3/08/2020 6:00	5,6
2/08/2020 17:40	9	2/08/2020 23:50	7,7	3/08/2020 6:10	5,7
2/08/2020 17:50	10,1	3/08/2020 0:10	8,2	3/08/2020 6:20	6,1
2/08/2020 18:00	10,7	3/08/2020 0:20	8,9	3/08/2020 6:30	6,2
2/08/2020 18:10	11	3/08/2020 0:30	9,8	3/08/2020 6:40	6,5
2/08/2020 18:20	10,4	3/08/2020 0:40	9,8	3/08/2020 6:50	6,8
2/08/2020 18:30	10,9	3/08/2020 0:50	9,1	3/08/2020 7:00	7,2
2/08/2020 18:40	10	3/08/2020 1:00	9,2	3/08/2020 7:10	4,2
2/08/2020 18:50	10,8	3/08/2020 1:10	9,4	3/08/2020 7:20	2,6
2/08/2020 19:00	11,3	3/08/2020 1:20	8,7	3/08/2020 7:30	3,3
2/08/2020 19:10	9,9	3/08/2020 1:30	8,5	3/08/2020 7:40	7,7
2/08/2020 19:20	11,6	3/08/2020 1:40	9,4	3/08/2020 7:50	7,9

Fecha	Velocidad	Fecha	Velocidad	Fecha	Velocidad
3/08/2020 8:00	8,6	3/08/2020 14:10	11,5	3/08/2020 20:20	4,5
3/08/2020 8:10	8,9	3/08/2020 14:20	11,8	3/08/2020 20:30	4,1
3/08/2020 8:20	7,8	3/08/2020 14:30	11,5	3/08/2020 20:40	4,7
3/08/2020 8:30	6	3/08/2020 14:40	11,3	3/08/2020 20:50	5,6
3/08/2020 8:40	7,2	3/08/2020 14:50	11,1	3/08/2020 21:00	6,5
3/08/2020 8:50	9,2	3/08/2020 15:00	10,4	3/08/2020 21:10	7
3/08/2020 9:00	8	3/08/2020 15:10	9,8	3/08/2020 21:20	6,3
3/08/2020 9:10	8,1	3/08/2020 15:20	8,5	3/08/2020 21:30	5,1
3/08/2020 9:20	9,2	3/08/2020 15:30	9,3	3/08/2020 21:40	5
3/08/2020 9:30	9,6	3/08/2020 15:40	10,6	3/08/2020 21:50	6,2
3/08/2020 9:40	9,1	3/08/2020 15:50	11	3/08/2020 22:00	9,4
3/08/2020 9:50	8,9	3/08/2020 16:00	10,6	3/08/2020 22:10	9,9
3/08/2020 10:00	9,3	3/08/2020 16:10	10,7	3/08/2020 22:20	9,1
3/08/2020 10:10	9,2	3/08/2020 16:20	10,3	3/08/2020 22:30	9,9
3/08/2020 10:20	8,4	3/08/2020 16:30	10,6	3/08/2020 22:40	9,8
3/08/2020 10:30	9,2	3/08/2020 16:40	9	3/08/2020 22:50	10,6
3/08/2020 10:40	9,9	3/08/2020 16:50	9,9	3/08/2020 23:00	8,4
3/08/2020 10:50	9,4	3/08/2020 17:00	10,6	3/08/2020 23:10	8,6
3/08/2020 11:00	10,1	3/08/2020 17:10	11,5	3/08/2020 23:20	8,8
3/08/2020 11:10	9,6	3/08/2020 17:20	9,5	3/08/2020 23:30	9,4
3/08/2020 11:20	11,8	3/08/2020 17:30	7,8	3/08/2020 23:40	10,2
3/08/2020 11:30	10,8	3/08/2020 17:40	7,6	3/08/2020 23:50	9
3/08/2020 11:40	10,3	3/08/2020 17:50	9	4/08/2020 0:10	7
3/08/2020 11:50	10,2	3/08/2020 18:00	7,4	4/08/2020 0:20	8
3/08/2020 12:00	11,2	3/08/2020 18:10	5,3	4/08/2020 0:30	7,9
3/08/2020 12:10	9,6	3/08/2020 18:20	6,6	4/08/2020 0:40	7
3/08/2020 12:20	11,3	3/08/2020 18:30	7,3	4/08/2020 0:50	7,7
3/08/2020 12:30	10,4	3/08/2020 18:40	9,1	4/08/2020 1:00	9,5
3/08/2020 12:40	9,1	3/08/2020 18:50	11,5	4/08/2020 1:10	8,5
3/08/2020 12:50	8,8	3/08/2020 19:00	9,2	4/08/2020 1:20	7,2
3/08/2020 13:00	10,6	3/08/2020 19:10	9,2	4/08/2020 1:30	6,3
3/08/2020 13:10	11,8	3/08/2020 19:20	7,8	4/08/2020 1:40	6,2
3/08/2020 13:20	11,6	3/08/2020 19:30	7,5	4/08/2020 1:50	6,4
3/08/2020 13:30	10,5	3/08/2020 19:40	7,7	4/08/2020 2:00	7,1
3/08/2020 13:40	10	3/08/2020 19:50	8,1	4/08/2020 2:10	6,1
3/08/2020 13:50	10,8	3/08/2020 20:00	6,9	4/08/2020 2:20	6,2
3/08/2020 14:00	10,6	3/08/2020 20:10	5,5	4/08/2020 2:30	5,4

Fecha	Velocidad	Fecha	Velocidad	Fecha	Velocidad
4/08/2020 2:40	5,5	4/08/2020 8:50	10,2	4/08/2020 15:00	10,9
4/08/2020 2:50	8,1	4/08/2020 9:00	10,2	4/08/2020 15:10	10,2
4/08/2020 3:00	8,9	4/08/2020 9:10	10	4/08/2020 15:20	10,3
4/08/2020 3:10	8,3	4/08/2020 9:20	10,3	4/08/2020 15:30	8,5
4/08/2020 3:20	6,4	4/08/2020 9:30	9,9	4/08/2020 15:40	7,6
4/08/2020 3:30	7,2	4/08/2020 9:40	11,6	4/08/2020 15:50	10
4/08/2020 3:40	6,1	4/08/2020 9:50	11,6	4/08/2020 16:00	9,5
4/08/2020 3:50	6,5	4/08/2020 10:00	10,8	4/08/2020 16:10	12,8
4/08/2020 4:00	6,1	4/08/2020 10:10	11,2	4/08/2020 16:20	10,8
4/08/2020 4:10	5,5	4/08/2020 10:20	11,4	4/08/2020 16:30	9,6
4/08/2020 4:20	6,7	4/08/2020 10:30	12,9	4/08/2020 16:40	9,8
4/08/2020 4:30	7,2	4/08/2020 10:40	12,2	4/08/2020 16:50	10,3
4/08/2020 4:40	7,4	4/08/2020 10:50	13,3	4/08/2020 17:00	9,7
4/08/2020 4:50	7,9	4/08/2020 11:00	12,3	4/08/2020 17:10	10,1
4/08/2020 5:00	8,2	4/08/2020 11:10	12,6	4/08/2020 17:20	8,6
4/08/2020 5:10	6,6	4/08/2020 11:20	13,2	4/08/2020 17:30	9,6
4/08/2020 5:20	7,2	4/08/2020 11:30	11,5	4/08/2020 17:40	8,6
4/08/2020 5:30	6,6	4/08/2020 11:40	10,8	4/08/2020 17:50	10,9
4/08/2020 5:40	5,8	4/08/2020 11:50	12,9	4/08/2020 18:00	10,5
4/08/2020 5:50	7,9	4/08/2020 12:00	11,8	4/08/2020 18:10	11,4
4/08/2020 6:00	8,2	4/08/2020 12:10	13,4	4/08/2020 18:20	10,4
4/08/2020 6:10	8,4	4/08/2020 12:20	12,8	4/08/2020 18:30	9,7
4/08/2020 6:20	8,6	4/08/2020 12:30	12,6	4/08/2020 18:40	10,1
4/08/2020 6:30	8,1	4/08/2020 12:40	12	4/08/2020 18:50	10,3
4/08/2020 6:40	9,4	4/08/2020 12:50	11	4/08/2020 19:00	12
4/08/2020 6:50	10,8	4/08/2020 13:00	10,8	4/08/2020 19:10	12,7
4/08/2020 7:00	10,5	4/08/2020 13:10	12,2	4/08/2020 19:20	9,6
4/08/2020 7:10	9,5	4/08/2020 13:20	12	4/08/2020 19:30	9,3
4/08/2020 7:20	9,2	4/08/2020 13:30	11,8	4/08/2020 19:40	9,3
4/08/2020 7:30	9,8	4/08/2020 13:40	11,3	4/08/2020 19:50	9,4
4/08/2020 7:40	8,8	4/08/2020 13:50	9,9	4/08/2020 20:00	9,2
4/08/2020 7:50	8	4/08/2020 14:00	13	4/08/2020 20:10	9,1
4/08/2020 8:00	8,5	4/08/2020 14:10	11,9	4/08/2020 20:20	9,3
4/08/2020 8:10	9,8	4/08/2020 14:20	11,5	4/08/2020 20:30	9,8
4/08/2020 8:20	10,8	4/08/2020 14:30	12,2	4/08/2020 20:40	10,1
4/08/2020 8:30	9,4	4/08/2020 14:40	10,6	4/08/2020 20:50	10,2
4/08/2020 8:40	8,4	4/08/2020 14:50	9,9	4/08/2020 21:00	8,1

Fecha	Velocidad	Fecha	Velocidad	Fecha	Velocidad
4/08/2020 21:10	7,5	5/08/2020 3:30	8,1	5/08/2020 13:40	8,8
4/08/2020 21:20	7,9	5/08/2020 3:40	8,2	5/08/2020 13:50	8,5
4/08/2020 21:30	8,6	5/08/2020 3:50	8	5/08/2020 14:00	8,9
4/08/2020 21:40	8,6	5/08/2020 4:00	6,9	5/08/2020 14:10	8,9
4/08/2020 21:50	9,6	5/08/2020 8:10	8,9	5/08/2020 14:20	9,3
4/08/2020 22:00	7,4	5/08/2020 8:20	9,3	5/08/2020 14:30	9,3
4/08/2020 22:10	8,2	5/08/2020 8:30	8,3	5/08/2020 14:40	8,6
4/08/2020 22:20	8,7	5/08/2020 8:40	8,6	5/08/2020 14:50	10,4
4/08/2020 22:30	7,4	5/08/2020 8:50	7,6	5/08/2020 15:00	9,3
4/08/2020 22:40	7,4	5/08/2020 9:00	7,1	5/08/2020 15:10	10,8
4/08/2020 22:50	6	5/08/2020 9:10	8,3	5/08/2020 15:20	11,5
4/08/2020 23:00	6,4	5/08/2020 9:20	9,8	5/08/2020 15:30	11,5
4/08/2020 23:10	6,1	5/08/2020 9:30	9	5/08/2020 15:40	8,9
4/08/2020 23:20	5,8	5/08/2020 9:40	8,2	5/08/2020 15:50	8,7
4/08/2020 23:30	6,1	5/08/2020 9:50	10,3	5/08/2020 16:00	8,7
4/08/2020 23:40	7,4	5/08/2020 10:00	9,6	5/08/2020 16:10	8,2
4/08/2020 23:50	7,7	5/08/2020 10:10	9,2	5/08/2020 16:20	6,5
5/08/2020 0:10	6,9	5/08/2020 10:20	10,3	5/08/2020 16:30	6,5
5/08/2020 0:20	9,7	5/08/2020 10:30	9,3	5/08/2020 16:40	7,2
5/08/2020 0:30	9,2	5/08/2020 10:40	9,6	5/08/2020 16:50	6,8
5/08/2020 0:40	9,2	5/08/2020 10:50	12	5/08/2020 17:00	7,4
5/08/2020 0:50	8,7	5/08/2020 11:00	11,6	5/08/2020 17:10	6,9
5/08/2020 1:00	8,4	5/08/2020 11:10	10,6	5/08/2020 17:20	6
5/08/2020 1:10	7,8	5/08/2020 11:20	8,6	5/08/2020 17:30	7,3
5/08/2020 1:20	9,7	5/08/2020 11:30	8,7	5/08/2020 17:40	8,3
5/08/2020 1:30	9,1	5/08/2020 11:40	9,4	5/08/2020 17:50	8,8
5/08/2020 1:40	7,7	5/08/2020 11:50	11,3	5/08/2020 18:00	8,1
5/08/2020 1:50	7,7	5/08/2020 12:00	9,8	5/08/2020 18:10	7
5/08/2020 2:00	9	5/08/2020 12:10	10,3	5/08/2020 18:20	6,8
5/08/2020 2:10	8,7	5/08/2020 12:20	9,9	5/08/2020 18:30	5,4
5/08/2020 2:20	7,6	5/08/2020 12:30	9,6	5/08/2020 18:40	5,7
5/08/2020 2:30	8	5/08/2020 12:40	7,9	5/08/2020 18:50	6
5/08/2020 2:40	8,5	5/08/2020 12:50	10,5	5/08/2020 19:00	6,7
5/08/2020 2:50	8,8	5/08/2020 13:00	7,3	5/08/2020 19:10	6,9
5/08/2020 3:00	8,6	5/08/2020 13:10	8,3	5/08/2020 19:20	5,9
5/08/2020 3:10	8,9	5/08/2020 13:20	9	5/08/2020 19:30	6,5
5/08/2020 3:20	9	5/08/2020 13:30	9,2	5/08/2020 19:40	5,8

Fecha	Velocidad	Fecha	Velocidad	Fecha	Velocidad
5/08/2020 19:50	6,4	6/08/2020 2:10	5,8	6/08/2020 8:20	8,4
5/08/2020 20:00	7,3	6/08/2020 2:20	4,8	6/08/2020 8:30	8,8
5/08/2020 20:10	7,4	6/08/2020 2:30	5,3	6/08/2020 8:40	8,9
5/08/2020 20:20	6,2	6/08/2020 2:40	5,1	6/08/2020 8:50	8,4
5/08/2020 20:30	6,7	6/08/2020 2:50	6,7	6/08/2020 9:00	8,4
5/08/2020 20:40	6,2	6/08/2020 3:00	8	6/08/2020 9:10	8,5
5/08/2020 20:50	7,3	6/08/2020 3:10	8,3	6/08/2020 9:20	8,7
5/08/2020 21:00	8	6/08/2020 3:20	8,8	6/08/2020 9:30	8,7
5/08/2020 21:10	7	6/08/2020 3:30	7,5	6/08/2020 9:40	9,9
5/08/2020 21:20	6,8	6/08/2020 3:40	6,5	6/08/2020 9:50	9,8
5/08/2020 21:30	6,8	6/08/2020 3:50	5,6	6/08/2020 10:00	8,9
5/08/2020 21:40	7,2	6/08/2020 4:00	5,9	6/08/2020 10:10	7,9
5/08/2020 21:50	5,7	6/08/2020 4:10	6,7	6/08/2020 10:20	6,8
5/08/2020 22:00	7,6	6/08/2020 4:20	6,8	6/08/2020 10:30	4,7
5/08/2020 22:10	7,1	6/08/2020 4:30	6,6	6/08/2020 10:40	6,6
5/08/2020 22:20	6,3	6/08/2020 4:40	6,4	6/08/2020 10:50	6,5
5/08/2020 22:30	6,8	6/08/2020 4:50	6,2	6/08/2020 11:00	6
5/08/2020 22:40	6,3	6/08/2020 5:00	5,6	6/08/2020 11:10	5,6
5/08/2020 22:50	5,6	6/08/2020 5:10	6,4	6/08/2020 11:20	7,9
5/08/2020 23:00	6,2	6/08/2020 5:20	7,1	6/08/2020 11:30	7,6
5/08/2020 23:10	4,9	6/08/2020 5:30	5,9	6/08/2020 11:40	8
5/08/2020 23:20	4,9	6/08/2020 5:40	5,3	6/08/2020 11:50	9,6
5/08/2020 23:30	4,9	6/08/2020 5:50	6,3	6/08/2020 12:00	8,7
5/08/2020 23:40	5,9	6/08/2020 6:00	6,2	6/08/2020 12:10	8,9
5/08/2020 23:50	7,7	6/08/2020 6:10	6,9	6/08/2020 12:20	8,7
6/08/2020 0:10	7,1	6/08/2020 6:20	6,5	6/08/2020 12:30	8,5
6/08/2020 0:20	7,1	6/08/2020 6:30	5,5	6/08/2020 12:40	10,4
6/08/2020 0:30	7,5	6/08/2020 6:40	3,9	6/08/2020 12:50	8,8
6/08/2020 0:40	6,9	6/08/2020 6:50	4,3	6/08/2020 13:00	10,4
6/08/2020 0:50	5,4	6/08/2020 7:00	6,3	6/08/2020 13:10	10,8
6/08/2020 1:00	6,4	6/08/2020 7:10	6,9	6/08/2020 13:20	9,1
6/08/2020 1:10	6,2	6/08/2020 7:20	6,8	6/08/2020 13:30	10
6/08/2020 1:20	5,2	6/08/2020 7:30	8,8	6/08/2020 13:40	9,8
6/08/2020 1:30	5,4	6/08/2020 7:40	8,4	6/08/2020 13:50	9,4
6/08/2020 1:40	8,3	6/08/2020 7:50	8	6/08/2020 14:00	8,1
6/08/2020 1:50	8,1	6/08/2020 8:00	7,8	6/08/2020 14:10	8,6
6/08/2020 2:00	7,1	6/08/2020 8:10	8,1	6/08/2020 14:20	9

Fecha	Velocidad	Fecha	Velocidad	Fecha	Velocidad
6/08/2020 14:30	8	6/08/2020 20:40	8,2	7/08/2020 3:00	5,4
6/08/2020 14:40	7,1	6/08/2020 20:50	7,5	7/08/2020 3:10	4,8
6/08/2020 14:50	7,4	6/08/2020 21:00	6,7	7/08/2020 3:20	6,8
6/08/2020 15:00	7,9	6/08/2020 21:10	7,3	7/08/2020 3:30	8,2
6/08/2020 15:10	8,7	6/08/2020 21:20	8,6	7/08/2020 3:40	7,9
6/08/2020 15:20	6,2	6/08/2020 21:30	8,8	7/08/2020 3:50	7,1
6/08/2020 15:30	6,3	6/08/2020 21:40	7,8	7/08/2020 4:00	8,3
6/08/2020 15:40	5,7	6/08/2020 21:50	8	7/08/2020 4:10	6,9
6/08/2020 15:50	6,3	6/08/2020 22:00	7,3	7/08/2020 4:20	6,6
6/08/2020 16:00	6,3	6/08/2020 22:10	5,5	7/08/2020 4:30	7,7
6/08/2020 16:10	6,5	6/08/2020 22:20	3	7/08/2020 4:40	7,8
6/08/2020 16:20	7,1	6/08/2020 22:30	3,6	7/08/2020 4:50	8,7
6/08/2020 16:30	6,1	6/08/2020 22:40	4,2	7/08/2020 5:00	6,8
6/08/2020 16:40	6,1	6/08/2020 22:50	5,9	7/08/2020 5:10	5,7
6/08/2020 16:50	6,9	6/08/2020 23:00	7,1	7/08/2020 5:20	4,3
6/08/2020 17:00	5,9	6/08/2020 23:10	7,6	7/08/2020 5:30	1,3
6/08/2020 17:10	5,6	6/08/2020 23:20	8,5	7/08/2020 5:40	2,3
6/08/2020 17:20	4,6	6/08/2020 23:30	8,3	7/08/2020 5:50	3,3
6/08/2020 17:30	4,8	6/08/2020 23:40	8,2	7/08/2020 6:00	3,1
6/08/2020 17:40	4,6	6/08/2020 23:50	7	7/08/2020 6:10	3,9
6/08/2020 17:50	3,8	7/08/2020 0:10	4,4	7/08/2020 6:20	3,3
6/08/2020 18:00	2,1	7/08/2020 0:20	4,6	7/08/2020 6:30	4,7
6/08/2020 18:10	3,9	7/08/2020 0:30	5,6	7/08/2020 6:40	4,6
6/08/2020 18:20	2,5	7/08/2020 0:40	6,3	7/08/2020 6:50	5,7
6/08/2020 18:30	1,1	7/08/2020 0:50	5,1	7/08/2020 7:00	6
6/08/2020 18:40	1,5	7/08/2020 1:00	4,3	7/08/2020 7:20	5,5
6/08/2020 18:50	1,7	7/08/2020 1:10	4,8	7/08/2020 7:30	7,5
6/08/2020 19:00	1	7/08/2020 1:20	5,3	7/08/2020 7:40	8,4
6/08/2020 19:10	2,2	7/08/2020 1:30	6,5	7/08/2020 7:50	7,5
6/08/2020 19:20	6	7/08/2020 1:40	6,7	7/08/2020 8:00	6,2
6/08/2020 19:30	5,8	7/08/2020 1:50	6,4	7/08/2020 8:10	6,2
6/08/2020 19:40	6,6	7/08/2020 2:00	6,7	7/08/2020 8:20	7,1
6/08/2020 19:50	6,5	7/08/2020 2:10	5,7	7/08/2020 8:30	6,9
6/08/2020 20:00	7,5	7/08/2020 2:20	5,8	7/08/2020 8:40	7
6/08/2020 20:10	6,9	7/08/2020 2:30	6,5	7/08/2020 8:50	5,7
6/08/2020 20:20	7	7/08/2020 2:40	7,5	7/08/2020 9:10	7,6
6/08/2020 20:30	7,5	7/08/2020 2:50	6,2	7/08/2020 9:20	8,9

Fecha	Velocidad	Fecha	Velocidad	Fecha	Velocidad
7/08/2020 9:30	8,8	7/08/2020 15:40	7,5	8/08/2020 1:00	0,8
7/08/2020 9:40	9,3	7/08/2020 15:50	8,5	8/08/2020 1:10	1
7/08/2020 9:50	9,9	7/08/2020 16:00	9,8	8/08/2020 1:20	0,7
7/08/2020 10:00	10,2	7/08/2020 16:10	7,6	8/08/2020 1:30	1,3
7/08/2020 10:10	10,1	7/08/2020 16:20	8,2	8/08/2020 1:40	3,5
7/08/2020 10:20	9	7/08/2020 16:30	8,8	8/08/2020 1:50	5,3
7/08/2020 10:30	10,4	7/08/2020 16:40	7,6	8/08/2020 2:00	5,1
7/08/2020 10:40	10,2	7/08/2020 16:50	8	8/08/2020 2:10	5,2
7/08/2020 10:50	10,7	7/08/2020 17:00	6,1	8/08/2020 2:20	4,8
7/08/2020 11:00	10,9	7/08/2020 17:10	6,4	8/08/2020 2:30	5,7
7/08/2020 11:10	10,4	7/08/2020 17:20	7,5	8/08/2020 2:40	5,7
7/08/2020 11:20	10	7/08/2020 17:30	6,3	8/08/2020 2:50	6,1
7/08/2020 11:30	10,9	7/08/2020 17:40	6,4	8/08/2020 3:00	4,5
7/08/2020 11:40	12,2	7/08/2020 17:50	5,8	8/08/2020 3:10	3,7
7/08/2020 11:50	11,4	7/08/2020 18:00	6,1	8/08/2020 3:20	3
7/08/2020 12:00	11,7	7/08/2020 18:10	5,9	8/08/2020 3:30	2,6
7/08/2020 12:10	9,8	7/08/2020 18:20	5,2	8/08/2020 3:40	2,1
7/08/2020 12:20	9,9	7/08/2020 18:30	5,5	8/08/2020 3:50	1
7/08/2020 12:30	9,9	7/08/2020 18:40	5,1	8/08/2020 4:00	1,8
7/08/2020 12:40	9,9	7/08/2020 18:50	5,7	8/08/2020 4:10	1
7/08/2020 12:50	11,2	7/08/2020 19:00	5,6	8/08/2020 4:20	1,6
7/08/2020 13:00	9,6	7/08/2020 19:10	4,6	8/08/2020 4:30	1,3
7/08/2020 13:10	11,8	7/08/2020 19:20	5	8/08/2020 4:40	1,2
7/08/2020 13:20	8,6	7/08/2020 19:30	3,7	8/08/2020 4:50	2,8
7/08/2020 13:30	7,9	7/08/2020 19:40	4	8/08/2020 5:00	2,9
7/08/2020 13:40	8	7/08/2020 19:50	3,4	8/08/2020 5:10	3,3
7/08/2020 13:50	6	7/08/2020 20:00	2,6	8/08/2020 5:20	2,6
7/08/2020 14:00	6,1	7/08/2020 23:10	3,5	8/08/2020 5:30	2,7
7/08/2020 14:10	6,8	7/08/2020 23:20	4,7	8/08/2020 5:40	2,8
7/08/2020 14:20	8,6	7/08/2020 23:30	5,8	8/08/2020 5:50	2,9
7/08/2020 14:30	8,2	7/08/2020 23:40	4,6	8/08/2020 6:00	2,1
7/08/2020 14:40	9,3	7/08/2020 23:50	3	8/08/2020 6:10	2
7/08/2020 14:50	9,2	8/08/2020 0:10	4	8/08/2020 6:20	2,5
7/08/2020 15:00	7,3	8/08/2020 0:20	2,7	8/08/2020 6:30	3,6
7/08/2020 15:10	8,7	8/08/2020 0:30	2	8/08/2020 6:40	3,9
7/08/2020 15:20	7,5	8/08/2020 0:40	1,3	8/08/2020 6:50	7,1
7/08/2020 15:30	8,2	8/08/2020 0:50	1	8/08/2020 7:00	6,4

Fecha	Velocidad	Fecha	Velocidad	Fecha	Velocidad
8/08/2020 7:10	5,8	8/08/2020 13:20	10,4	8/08/2020 19:30	2,2
8/08/2020 7:20	4,7	8/08/2020 13:30	9,2	8/08/2020 19:40	2,9
8/08/2020 7:30	5,2	8/08/2020 13:40	9,3	8/08/2020 19:50	2,5
8/08/2020 7:40	5,7	8/08/2020 13:50	11,4	8/08/2020 20:00	3,8
8/08/2020 7:50	5,8	8/08/2020 14:00	9,7	8/08/2020 20:10	4,9
8/08/2020 8:00	6,9	8/08/2020 14:10	9,1	8/08/2020 20:20	5,9
8/08/2020 8:10	6,7	8/08/2020 14:20	10,8	8/08/2020 20:30	7,5
8/08/2020 8:20	7,8	8/08/2020 14:30	10	8/08/2020 20:40	7,3
8/08/2020 8:30	6,6	8/08/2020 14:40	10,8	8/08/2020 20:50	7,2
8/08/2020 8:40	7,4	8/08/2020 14:50	11	8/08/2020 21:00	7,7
8/08/2020 8:50	7,5	8/08/2020 15:00	9,7	8/08/2020 21:10	6,7
8/08/2020 9:00	10	8/08/2020 15:10	9,8	8/08/2020 21:20	7,3
8/08/2020 9:10	9,6	8/08/2020 15:20	8,7	8/08/2020 21:30	6,7
8/08/2020 9:20	10,4	8/08/2020 15:30	9,5	8/08/2020 21:40	7,2
8/08/2020 9:30	8,7	8/08/2020 15:40	9,5	8/08/2020 21:50	6,6
8/08/2020 9:40	8,1	8/08/2020 15:50	7,8	8/08/2020 22:00	8,1
8/08/2020 9:50	8,9	8/08/2020 16:00	6,3	8/08/2020 22:10	8,4
8/08/2020 10:00	9,5	8/08/2020 16:10	4,6	8/08/2020 22:20	8,2
8/08/2020 10:10	10,3	8/08/2020 16:20	5,4	8/08/2020 22:30	6,4
8/08/2020 10:20	11	8/08/2020 16:30	3,5	8/08/2020 22:40	5,6
8/08/2020 10:30	12,4	8/08/2020 16:40	5,2	8/08/2020 22:50	6,7
8/08/2020 10:40	14,9	8/08/2020 16:50	4,4	8/08/2020 23:00	7,5
8/08/2020 10:50	13,7	8/08/2020 17:00	3,6	8/08/2020 23:10	8,3
8/08/2020 11:00	16,1	8/08/2020 17:10	4,2	8/08/2020 23:20	9,5
8/08/2020 11:10	13,9	8/08/2020 17:20	2,6	8/08/2020 23:30	9,6
8/08/2020 11:20	13	8/08/2020 17:30	3,7	8/08/2020 23:40	8,4
8/08/2020 11:30	12,6	8/08/2020 17:40	3,5	8/08/2020 23:50	7,4
8/08/2020 11:40	11,7	8/08/2020 17:50	4,5	9/08/2020 0:10	7,8
8/08/2020 11:50	11,4	8/08/2020 18:00	3,3	9/08/2020 0:20	10,6
8/08/2020 12:00	11,6	8/08/2020 18:10	4,1	9/08/2020 0:30	10,6
8/08/2020 12:10	12,7	8/08/2020 18:20	3,2	9/08/2020 0:40	9,9
8/08/2020 12:20	12,7	8/08/2020 18:30	3,5	9/08/2020 0:50	9,6
8/08/2020 12:30	11,4	8/08/2020 18:40	2,4	9/08/2020 1:00	8,8
8/08/2020 12:40	11,2	8/08/2020 18:50	3,2	9/08/2020 1:10	8,7
8/08/2020 12:50	9,9	8/08/2020 19:00	2,8	9/08/2020 1:20	7,2
8/08/2020 13:00	9,7	8/08/2020 19:10	3,5	9/08/2020 1:30	6,6
8/08/2020 13:10	10,3	8/08/2020 19:20	2,7	9/08/2020 1:40	8,8

Fecha	Velocidad	Fecha	Velocidad	Fecha	Velocidad
9/08/2020 1:50	8,9	9/08/2020 8:00	10,1	9/08/2020 14:10	9
9/08/2020 2:00	9,7	9/08/2020 8:10	11,2	9/08/2020 14:20	8,8
9/08/2020 2:10	8,5	9/08/2020 8:20	9,3	9/08/2020 14:30	9,9
9/08/2020 2:20	8,5	9/08/2020 8:30	9,3	9/08/2020 14:40	11
9/08/2020 2:30	8,2	9/08/2020 8:40	9,3	9/08/2020 14:50	11,7
9/08/2020 2:40	8,8	9/08/2020 8:50	8,8	9/08/2020 15:00	11,1
9/08/2020 2:50	9	9/08/2020 9:00	8,1	9/08/2020 15:10	10,4
9/08/2020 3:00	9,6	9/08/2020 9:10	8,2	9/08/2020 15:20	10
9/08/2020 3:10	9,4	9/08/2020 9:20	7,4	9/08/2020 15:30	9,7
9/08/2020 3:20	9,2	9/08/2020 9:30	8,1	9/08/2020 15:40	9
9/08/2020 3:30	9,4	9/08/2020 9:40	8,3	9/08/2020 15:50	9
9/08/2020 3:40	9	9/08/2020 9:50	9,3	9/08/2020 16:00	7,6
9/08/2020 3:50	9,4	9/08/2020 10:00	6,9	9/08/2020 16:10	8,5
9/08/2020 4:00	8,8	9/08/2020 10:10	6,4	9/08/2020 16:20	7,8
9/08/2020 4:10	7,7	9/08/2020 10:20	8,1	9/08/2020 16:30	7,3
9/08/2020 4:20	6,8	9/08/2020 10:30	8,9	9/08/2020 16:40	8,5
9/08/2020 4:30	7,4	9/08/2020 10:40	9,6	9/08/2020 16:50	9,7
9/08/2020 4:40	7,2	9/08/2020 10:50	8	9/08/2020 17:00	11,5
9/08/2020 4:50	7	9/08/2020 11:00	8,4	9/08/2020 17:10	9,7
9/08/2020 5:00	9,3	9/08/2020 11:10	8	9/08/2020 17:20	9,5
9/08/2020 5:10	9,6	9/08/2020 11:20	6,4	9/08/2020 17:30	7,8
9/08/2020 5:20	8,2	9/08/2020 11:30	8,3	9/08/2020 17:40	8,6
9/08/2020 5:30	9,4	9/08/2020 11:40	8,8	9/08/2020 17:50	9,3
9/08/2020 5:40	7,6	9/08/2020 11:50	8,5	9/08/2020 18:00	7,5
9/08/2020 5:50	7,3	9/08/2020 12:00	7,7	9/08/2020 18:10	8,6
9/08/2020 6:00	9,5	9/08/2020 12:10	8,7	9/08/2020 18:20	6,8
9/08/2020 6:10	9,5	9/08/2020 12:20	10,1	9/08/2020 18:30	5,6
9/08/2020 6:20	8,5	9/08/2020 12:30	7,7	9/08/2020 18:40	6,5
9/08/2020 6:30	8,6	9/08/2020 12:40	9	9/08/2020 18:50	6,1
9/08/2020 6:40	9,3	9/08/2020 12:50	9,6	9/08/2020 19:00	5,5
9/08/2020 6:50	10,1	9/08/2020 13:00	8,8	9/08/2020 19:10	7,4
9/08/2020 7:00	9,6	9/08/2020 13:10	8,6	9/08/2020 19:20	5,3
9/08/2020 7:10	10,7	9/08/2020 13:20	10,1	9/08/2020 19:30	6,4
9/08/2020 7:20	10,3	9/08/2020 13:30	9,3	9/08/2020 19:40	5,7
9/08/2020 7:30	10	9/08/2020 13:40	8,1	9/08/2020 19:50	5,7
9/08/2020 7:40	10,4	9/08/2020 13:50	7,9	9/08/2020 20:00	5
9/08/2020 7:50	9,6	9/08/2020 14:00	8,5	9/08/2020 20:10	4,7

Fecha	Velocidad	Fecha	Velocidad	Fecha	Velocidad
9/08/2020 20:20	3,4	10/08/2020 2:40	7,8	10/08/2020 8:50	8
9/08/2020 20:30	3,3	10/08/2020 2:50	8,1	10/08/2020 9:00	7,5
9/08/2020 20:40	4,1	10/08/2020 3:00	8,3	10/08/2020 9:10	7,4
9/08/2020 20:50	4,1	10/08/2020 3:10	8,1	10/08/2020 9:20	7,7
9/08/2020 21:00	3,2	10/08/2020 3:20	6,9	10/08/2020 9:30	8,4
9/08/2020 21:10	4,3	10/08/2020 3:30	6,3	10/08/2020 9:40	7,8
9/08/2020 21:20	5,5	10/08/2020 3:40	5,4	10/08/2020 9:50	8
9/08/2020 21:30	6,6	10/08/2020 3:50	5,2	10/08/2020 10:00	8,5
9/08/2020 21:40	6,6	10/08/2020 4:00	6,2	10/08/2020 10:10	7,3
9/08/2020 21:50	5,1	10/08/2020 4:10	7	10/08/2020 10:20	7,6
9/08/2020 22:00	5,4	10/08/2020 4:20	6,9	10/08/2020 10:30	8,2
9/08/2020 22:10	5,6	10/08/2020 4:30	5	10/08/2020 10:40	8
9/08/2020 22:20	6,1	10/08/2020 4:40	5,3	10/08/2020 10:50	8
9/08/2020 22:30	6,1	10/08/2020 4:50	6	10/08/2020 11:00	8,9
9/08/2020 22:40	5,3	10/08/2020 5:00	5,9	10/08/2020 11:10	7,8
9/08/2020 22:50	5,3	10/08/2020 5:10	5,8	10/08/2020 11:20	7,9
9/08/2020 23:00	5,6	10/08/2020 5:20	5,3	10/08/2020 11:30	8,2
9/08/2020 23:10	6,6	10/08/2020 5:30	6	10/08/2020 11:40	7,4
9/08/2020 23:20	6	10/08/2020 5:40	6,8	10/08/2020 11:50	7,9
9/08/2020 23:30	5,7	10/08/2020 5:50	6,2	10/08/2020 12:00	7,8
9/08/2020 23:40	6,8	10/08/2020 6:00	5,2	10/08/2020 12:10	6,6
9/08/2020 23:50	7,7	10/08/2020 6:10	3,1	10/08/2020 12:20	7,1
10/08/2020 0:10	8	10/08/2020 6:20	3,1	10/08/2020 12:30	6,4
10/08/2020 0:20	8	10/08/2020 6:30	1,1	10/08/2020 12:40	6,5
10/08/2020 0:30	9,2	10/08/2020 6:40	1,9	10/08/2020 12:50	6,2
10/08/2020 0:40	8,4	10/08/2020 6:50	3,6	10/08/2020 13:00	7
10/08/2020 0:50	7,9	10/08/2020 7:00	3,5	10/08/2020 13:10	7,5
10/08/2020 1:00	8,9	10/08/2020 7:10	5,1	10/08/2020 13:20	7,2
10/08/2020 1:10	8,8	10/08/2020 7:20	7,2	10/08/2020 13:30	7,2
10/08/2020 1:20	6,5	10/08/2020 7:30	7,8	10/08/2020 13:40	7,8
10/08/2020 1:30	6,9	10/08/2020 7:40	7,6	10/08/2020 13:50	8,6
10/08/2020 1:40	8,4	10/08/2020 7:50	6,3	10/08/2020 14:00	8,3
10/08/2020 1:50	7,5	10/08/2020 8:00	6,9	10/08/2020 14:10	7,8
10/08/2020 2:00	7,6	10/08/2020 8:10	7,7	10/08/2020 14:20	9,3
10/08/2020 2:10	8,4	10/08/2020 8:20	7,6	10/08/2020 14:30	7,6
10/08/2020 2:20	8,6	10/08/2020 8:30	6,8	10/08/2020 14:40	5,1
10/08/2020 2:30	8,3	10/08/2020 8:40	6,9	10/08/2020 14:50	6,8

Fecha	Velocidad	Fecha	Velocidad	Fecha	Velocidad
10/08/2020 15:00	4,6	10/08/2020 21:10	1,2	11/08/2020 4:30	4,9
10/08/2020 15:10	4,2	10/08/2020 21:20	2,8	11/08/2020 4:40	4,6
10/08/2020 15:20	6,7	10/08/2020 21:30	2,9	11/08/2020 4:50	4,3
10/08/2020 15:30	7,6	10/08/2020 21:40	3,4	11/08/2020 5:00	3,7
10/08/2020 15:40	6,9	10/08/2020 21:50	3,4	11/08/2020 5:10	4,3
10/08/2020 15:50	5,7	10/08/2020 22:00	4,1	11/08/2020 5:20	3
10/08/2020 16:00	5,6	10/08/2020 23:10	3,6	11/08/2020 5:30	2,8
10/08/2020 16:10	5,7	10/08/2020 23:20	3,7	11/08/2020 5:40	2,5
10/08/2020 16:20	5,4	10/08/2020 23:30	5,2	11/08/2020 5:50	2,7
10/08/2020 16:30	5,7	10/08/2020 23:40	6,2	11/08/2020 6:00	2,1
10/08/2020 16:40	5,7	10/08/2020 23:50	5,1	11/08/2020 6:10	1,5
10/08/2020 16:50	5	11/08/2020 0:10	4,3	11/08/2020 6:20	1,1
10/08/2020 17:00	5,6	11/08/2020 0:20	3,9	11/08/2020 6:30	0,6
10/08/2020 17:10	4,3	11/08/2020 0:30	3,9	11/08/2020 7:00	1,3
10/08/2020 17:20	4,3	11/08/2020 0:40	2,8	11/08/2020 7:10	2,7
10/08/2020 17:30	1,6	11/08/2020 0:50	3,9	11/08/2020 7:20	3
10/08/2020 17:40	2,6	11/08/2020 1:00	2,9	11/08/2020 7:30	2,2
10/08/2020 17:50	4,6	11/08/2020 1:10	2,6	11/08/2020 7:40	1,6
10/08/2020 18:00	5	11/08/2020 1:20	1,6	11/08/2020 7:50	2,1
10/08/2020 18:10	3,3	11/08/2020 1:30	1,9	11/08/2020 8:00	1,1
10/08/2020 18:20	2,3	11/08/2020 1:40	1,8	11/08/2020 8:10	1,9
10/08/2020 18:30	2,5	11/08/2020 1:50	2,8	11/08/2020 8:20	3,3
10/08/2020 18:40	2,3	11/08/2020 2:00	3,5	11/08/2020 8:30	4
10/08/2020 18:50	2	11/08/2020 2:10	3,5	11/08/2020 8:40	4,3
10/08/2020 19:00	1,3	11/08/2020 2:20	2,9	11/08/2020 8:50	5,3
10/08/2020 19:10	0,5	11/08/2020 2:30	3,5	11/08/2020 9:00	4,8
10/08/2020 19:20	1,1	11/08/2020 2:40	3,8	11/08/2020 9:10	4,5
10/08/2020 19:30	1,7	11/08/2020 2:50	3,2	11/08/2020 9:20	4,7
10/08/2020 19:40	1,5	11/08/2020 3:00	2,4	11/08/2020 9:30	4,8
10/08/2020 19:50	1,8	11/08/2020 3:10	1,3	11/08/2020 9:40	4,3
10/08/2020 20:00	1,2	11/08/2020 3:20	3,3	11/08/2020 9:50	4,6
10/08/2020 20:10	0,9	11/08/2020 3:30	5,4	11/08/2020 10:00	4,2
10/08/2020 20:20	1,9	11/08/2020 3:40	4,6	11/08/2020 10:10	3,8
10/08/2020 20:30	0,7	11/08/2020 3:50	5,3	11/08/2020 10:20	4
10/08/2020 20:40	1	11/08/2020 4:00	4,6	11/08/2020 10:30	3,8
10/08/2020 20:50	0,8	11/08/2020 4:10	4,3	11/08/2020 10:40	3,9
10/08/2020 21:00	1,2	11/08/2020 4:20	5,3	11/08/2020 10:50	3,1

Fecha	Velocidad	Fecha	Velocidad	Fecha	Velocidad
11/08/2020 11:00	2,7	11/08/2020 17:10	3	11/08/2020 23:20	3
11/08/2020 11:10	2,5	11/08/2020 17:20	3,8	11/08/2020 23:30	3,3
11/08/2020 11:20	2,9	11/08/2020 17:30	3,4	11/08/2020 23:40	3
11/08/2020 11:30	1,3	11/08/2020 17:40	3,4	11/08/2020 23:50	3
11/08/2020 11:40	1,6	11/08/2020 17:50	3,1	12/08/2020 0:10	4,5
11/08/2020 11:50	4,7	11/08/2020 18:00	2,4	12/08/2020 0:20	4,3
11/08/2020 12:00	6,6	11/08/2020 18:10	1,8	12/08/2020 0:30	4,1
11/08/2020 12:10	6,4	11/08/2020 18:20	2,4	12/08/2020 0:40	4,6
11/08/2020 12:20	7,2	11/08/2020 18:30	2,5	12/08/2020 0:50	3,8
11/08/2020 12:30	6,1	11/08/2020 18:40	2,2	12/08/2020 1:00	4,8
11/08/2020 12:40	6,9	11/08/2020 18:50	2,9	12/08/2020 1:10	5,6
11/08/2020 12:50	6,2	11/08/2020 19:00	2,4	12/08/2020 1:20	4,6
11/08/2020 13:00	5,5	11/08/2020 19:10	2,5	12/08/2020 1:30	5
11/08/2020 13:10	6	11/08/2020 19:20	2,4	12/08/2020 1:40	6
11/08/2020 13:20	5,4	11/08/2020 19:30	2,9	12/08/2020 1:50	6,2
11/08/2020 13:30	5	11/08/2020 19:40	2,4	12/08/2020 2:00	6,4
11/08/2020 13:40	5,1	11/08/2020 19:50	2,6	12/08/2020 2:10	6,3
11/08/2020 13:50	5,1	11/08/2020 20:00	2,2	12/08/2020 2:20	6,4
11/08/2020 14:00	4,6	11/08/2020 20:10	2,8	12/08/2020 2:30	5,9
11/08/2020 14:10	4,7	11/08/2020 20:20	3,1	12/08/2020 2:40	5,7
11/08/2020 14:20	4,5	11/08/2020 20:30	3	12/08/2020 2:50	6,1
11/08/2020 14:30	4,9	11/08/2020 20:40	2,1	12/08/2020 3:00	5,8
11/08/2020 14:40	5,5	11/08/2020 20:50	1,7	12/08/2020 3:10	5,2
11/08/2020 14:50	4,7	11/08/2020 21:00	1,1	12/08/2020 3:20	4,9
11/08/2020 15:00	4,2	11/08/2020 21:10	0,7	12/08/2020 3:30	3,5
11/08/2020 15:10	4,4	11/08/2020 21:20	0,5	12/08/2020 3:40	4,2
11/08/2020 15:20	3,8	11/08/2020 21:30	0,7	12/08/2020 3:50	3,6
11/08/2020 15:30	4,2	11/08/2020 21:40	0,7	12/08/2020 4:00	3,3
11/08/2020 15:40	4,1	11/08/2020 21:50	1,2	12/08/2020 4:10	4,5
11/08/2020 15:50	3,6	11/08/2020 22:00	0,6	12/08/2020 4:20	3,8
11/08/2020 16:00	4,4	11/08/2020 22:10	1,1	12/08/2020 4:30	2,7
11/08/2020 16:10	3,3	11/08/2020 22:20	0,8	12/08/2020 4:40	1,9
11/08/2020 16:20	2,9	11/08/2020 22:30	0,6	12/08/2020 4:50	2
11/08/2020 16:30	3	11/08/2020 22:40	1,5	12/08/2020 5:00	1,8
11/08/2020 16:40	2,2	11/08/2020 22:50	2	12/08/2020 5:10	1,7
11/08/2020 16:50	3	11/08/2020 23:00	3,1	12/08/2020 5:20	1
11/08/2020 17:00	3,2	11/08/2020 23:10	4	12/08/2020 5:30	1,5

Fecha	Velocidad	Fecha	Velocidad	Fecha	Velocidad
12/08/2020 5:40	2	12/08/2020 11:50	2,2	12/08/2020 18:00	3,7
12/08/2020 5:50	1,2	12/08/2020 12:00	2,2	12/08/2020 18:10	3
12/08/2020 6:00	2,1	12/08/2020 12:10	2,2	12/08/2020 18:20	3,2
12/08/2020 6:10	3,5	12/08/2020 12:20	2,4	12/08/2020 18:30	2,9
12/08/2020 6:20	4,5	12/08/2020 12:30	1,9	12/08/2020 18:40	3
12/08/2020 6:30	4,6	12/08/2020 12:40	1,6	12/08/2020 18:50	3,4
12/08/2020 6:40	4	12/08/2020 12:50	1,7	12/08/2020 19:00	3,8
12/08/2020 6:50	4,2	12/08/2020 13:00	2,8	12/08/2020 19:10	2,7
12/08/2020 7:00	4,5	12/08/2020 13:10	3,1	12/08/2020 19:20	1,5
12/08/2020 7:10	3,8	12/08/2020 13:20	4	12/08/2020 19:30	1,9
12/08/2020 7:20	3,3	12/08/2020 13:30	4,2	12/08/2020 19:40	2
12/08/2020 7:30	3,7	12/08/2020 13:40	4,5	12/08/2020 19:50	1,9
12/08/2020 7:40	3,5	12/08/2020 13:50	4,1	12/08/2020 20:00	1
12/08/2020 7:50	2,6	12/08/2020 14:00	3,9	12/08/2020 20:10	0,6
12/08/2020 8:00	3,3	12/08/2020 14:10	3,9	12/08/2020 20:20	0,5
12/08/2020 8:10	3,5	12/08/2020 14:20	3,7	12/08/2020 20:30	0,3
12/08/2020 8:20	4,3	12/08/2020 14:30	4,6	12/08/2020 20:40	0,3
12/08/2020 8:30	2,7	12/08/2020 14:40	4,1	12/08/2020 20:50	1
12/08/2020 8:40	2	12/08/2020 14:50	4,4	12/08/2020 21:00	1,4
12/08/2020 8:50	2,7	12/08/2020 15:00	2,6	12/08/2020 21:10	1,5
12/08/2020 9:00	2,4	12/08/2020 15:10	3,1	12/08/2020 21:20	1,6
12/08/2020 9:10	2,7	12/08/2020 15:20	3,8	12/08/2020 21:30	1,9
12/08/2020 9:20	1,6	12/08/2020 15:30	5	12/08/2020 21:40	2,4
12/08/2020 9:30	2,1	12/08/2020 15:40	3,9	12/08/2020 21:50	2,3
12/08/2020 9:40	1,5	12/08/2020 15:50	4,7	12/08/2020 22:00	2,2
12/08/2020 9:50	5,4	12/08/2020 16:00	4,9	12/08/2020 22:10	2,1
12/08/2020 10:00	6,2	12/08/2020 16:10	5	12/08/2020 22:20	1,5
12/08/2020 10:10	6,2	12/08/2020 16:20	5	12/08/2020 22:30	0,8
12/08/2020 10:20	6,7	12/08/2020 16:30	4,3	12/08/2020 22:40	1,1
12/08/2020 10:30	6,4	12/08/2020 16:40	4,5	12/08/2020 22:50	1,5
12/08/2020 10:40	7,1	12/08/2020 16:50	4,6	12/08/2020 23:00	1,3
12/08/2020 10:50	4,8	12/08/2020 17:00	5	12/08/2020 23:10	0,9
12/08/2020 11:00	3,3	12/08/2020 17:10	4,5	12/08/2020 23:20	1,2
12/08/2020 11:10	4,3	12/08/2020 17:20	5	12/08/2020 23:30	1,2
12/08/2020 11:20	6,6	12/08/2020 17:30	5	12/08/2020 23:40	0,5
12/08/2020 11:30	4,3	12/08/2020 17:40	3,7	12/08/2020 23:50	0,5
12/08/2020 11:40	2,8	12/08/2020 17:50	4	13/08/2020 0:10	1,4

Fecha	Velocidad	Fecha	Velocidad	Fecha	Velocidad
13/08/2020 0:20	2,2	13/08/2020 6:30	4,5	13/08/2020 12:40	9,9
13/08/2020 0:30	1,3	13/08/2020 6:40	4,3	13/08/2020 12:50	9,2
13/08/2020 0:40	1,8	13/08/2020 6:50	6,4	13/08/2020 13:00	10,5
13/08/2020 0:50	2,3	13/08/2020 7:00	7	13/08/2020 23:10	0,9
13/08/2020 1:00	2,4	13/08/2020 7:10	3,3	13/08/2020 23:20	1,4
13/08/2020 1:10	2	13/08/2020 7:20	4,7	13/08/2020 23:30	1,6
13/08/2020 1:20	2	13/08/2020 7:30	6,1	13/08/2020 23:40	2,1
13/08/2020 1:30	2,5	13/08/2020 7:40	5,3	13/08/2020 23:50	2
13/08/2020 1:40	2,5	13/08/2020 7:50	5,5	14/08/2020 0:10	1,5
13/08/2020 1:50	3,2	13/08/2020 8:00	6,9	14/08/2020 0:20	2,3
13/08/2020 2:00	3,1	13/08/2020 8:10	6,6	14/08/2020 0:30	1,7
13/08/2020 2:10	4,3	13/08/2020 8:20	8	14/08/2020 0:40	1,4
13/08/2020 2:20	4,8	13/08/2020 8:30	7,9	14/08/2020 0:50	0,9
13/08/2020 2:30	4,6	13/08/2020 8:40	7	14/08/2020 1:00	1,7
13/08/2020 2:40	4,6	13/08/2020 8:50	7	14/08/2020 1:10	1,7
13/08/2020 2:50	4,7	13/08/2020 9:00	9,4	14/08/2020 1:20	2,6
13/08/2020 3:00	3,8	13/08/2020 9:10	9,6	14/08/2020 1:30	1,6
13/08/2020 3:10	5	13/08/2020 9:20	8,5	14/08/2020 1:40	1,5
13/08/2020 3:20	4,7	13/08/2020 9:30	9,5	14/08/2020 1:50	1,4
13/08/2020 3:30	6	13/08/2020 9:40	9,2	14/08/2020 2:00	2,2
13/08/2020 3:40	7,1	13/08/2020 9:50	8,1	14/08/2020 2:10	1,3
13/08/2020 3:50	6,4	13/08/2020 10:00	7,9	14/08/2020 2:20	0,7
13/08/2020 4:00	5,8	13/08/2020 10:10	8,3	14/08/2020 2:30	1,1
13/08/2020 4:10	7,4	13/08/2020 10:20	8,7	14/08/2020 2:40	0,5
13/08/2020 4:20	6	13/08/2020 10:30	9,5	14/08/2020 2:50	0,7
13/08/2020 4:30	5,4	13/08/2020 10:40	8,5	14/08/2020 3:00	2,5
13/08/2020 4:40	5	13/08/2020 10:50	10,1	14/08/2020 3:10	2,4
13/08/2020 4:50	3,4	13/08/2020 11:00	8,9	14/08/2020 3:20	1,7
13/08/2020 5:00	4,4	13/08/2020 11:10	9	14/08/2020 3:30	1,6
13/08/2020 5:10	5,8	13/08/2020 11:20	10,3	14/08/2020 3:40	2,8
13/08/2020 5:20	5,1	13/08/2020 11:30	8,6	14/08/2020 3:50	2,6
13/08/2020 5:30	6,2	13/08/2020 11:40	10,1	14/08/2020 4:00	2,6
13/08/2020 5:40	4,8	13/08/2020 11:50	9,6	14/08/2020 4:10	2,6
13/08/2020 5:50	5	13/08/2020 12:00	9,9	14/08/2020 4:20	4,2
13/08/2020 6:00	5,2	13/08/2020 12:10	9,1	14/08/2020 4:30	2,5
13/08/2020 6:10	6,3	13/08/2020 12:20	10,5	14/08/2020 4:40	1,9
13/08/2020 6:20	5,3	13/08/2020 12:30	8,9	14/08/2020 4:50	1,6

Fecha	Velocidad	Fecha	Velocidad	Fecha	Velocidad
14/08/2020 5:00	2,8	14/08/2020 11:10	4,9	14/08/2020 17:20	2,4
14/08/2020 5:10	2,4	14/08/2020 11:20	4	14/08/2020 17:30	2,2
14/08/2020 5:20	2,5	14/08/2020 11:30	3,7	14/08/2020 17:40	2,1
14/08/2020 5:30	1,8	14/08/2020 11:40	4,3	14/08/2020 17:50	1,9
14/08/2020 5:40	0,9	14/08/2020 11:50	4,2	14/08/2020 18:00	2,1
14/08/2020 5:50	1,1	14/08/2020 12:00	5,6	14/08/2020 18:10	2,3
14/08/2020 6:00	3	14/08/2020 12:10	3,7	14/08/2020 18:20	1,5
14/08/2020 6:10	2,1	14/08/2020 12:20	7,3	14/08/2020 18:30	1,5
14/08/2020 6:20	1,2	14/08/2020 12:30	5,8	14/08/2020 18:40	1,8
14/08/2020 6:30	0,7	14/08/2020 12:40	5,7	14/08/2020 18:50	2,1
14/08/2020 6:40	0,6	14/08/2020 12:50	5,6	14/08/2020 19:00	1,6
14/08/2020 6:50	0,9	14/08/2020 13:00	4,9	14/08/2020 19:10	2
14/08/2020 7:00	1,8	14/08/2020 13:10	3,8	14/08/2020 19:20	1,5
14/08/2020 7:10	2,5	14/08/2020 13:20	4	14/08/2020 19:30	1,7
14/08/2020 7:20	2,8	14/08/2020 13:30	4,9	14/08/2020 19:40	1,5
14/08/2020 7:30	3,2	14/08/2020 13:40	3,7	14/08/2020 19:50	0,4
14/08/2020 7:40	2,5	14/08/2020 13:50	4,1	14/08/2020 20:00	0,4
14/08/2020 7:50	3,2	14/08/2020 14:00	4,8	14/08/2020 20:10	0,9
14/08/2020 8:00	3,3	14/08/2020 14:10	3,8	14/08/2020 20:20	6,1
14/08/2020 8:10	3,5	14/08/2020 14:20	5	14/08/2020 20:30	7,5
14/08/2020 8:20	3,3	14/08/2020 14:30	5,4	14/08/2020 20:40	6,2
14/08/2020 8:30	3,4	14/08/2020 14:40	4,9	14/08/2020 20:50	4,9
14/08/2020 8:40	3,2	14/08/2020 14:50	3,8	14/08/2020 21:00	4,2
14/08/2020 8:50	4,7	14/08/2020 15:00	3,1	14/08/2020 21:10	2,8
14/08/2020 9:00	7	14/08/2020 15:10	3,4	14/08/2020 21:20	2,1
14/08/2020 9:10	6,6	14/08/2020 15:20	4	14/08/2020 21:30	2,3
14/08/2020 9:20	6	14/08/2020 15:30	4,3	14/08/2020 21:40	2,2
14/08/2020 9:30	7,8	14/08/2020 15:40	2,9	14/08/2020 21:50	2,2
14/08/2020 9:40	7,7	14/08/2020 15:50	2,6	14/08/2020 22:00	1,3
14/08/2020 9:50	7	14/08/2020 16:00	3,1	14/08/2020 22:10	2,3
14/08/2020 10:00	4,3	14/08/2020 16:10	3,4	14/08/2020 22:20	2,1
14/08/2020 10:10	5,5	14/08/2020 16:20	2,9	14/08/2020 22:30	2,2
14/08/2020 10:20	4,1	14/08/2020 16:30	2,6	14/08/2020 22:40	2,5
14/08/2020 10:30	3,4	14/08/2020 16:40	2,5	14/08/2020 22:50	2,1
14/08/2020 10:40	2	14/08/2020 16:50	2,5	14/08/2020 23:00	2,2
14/08/2020 10:50	2,2	14/08/2020 17:00	3,1	14/08/2020 23:10	1,8
14/08/2020 11:00	4,2	14/08/2020 17:10	2,4	14/08/2020 23:20	1,4

Fecha	Velocidad	Fecha	Velocidad	Fecha	Velocidad
14/08/2020 23:30	1,9	15/08/2020 5:50	1,6	15/08/2020 12:00	6,9
14/08/2020 23:40	2,3	15/08/2020 6:00	1,3	15/08/2020 12:10	8,4
14/08/2020 23:50	2,3	15/08/2020 6:10	0,4	15/08/2020 12:20	6,4
15/08/2020 0:10	4,3	15/08/2020 6:20	0,7	15/08/2020 12:40	7,6
15/08/2020 0:20	3,5	15/08/2020 6:30	1,5	15/08/2020 12:50	8,1
15/08/2020 0:30	3,6	15/08/2020 6:40	0,7	15/08/2020 13:00	8,8
15/08/2020 0:40	4,2	15/08/2020 6:50	0,7	15/08/2020 13:10	7,6
15/08/2020 0:50	4,1	15/08/2020 7:00	0,8	15/08/2020 13:20	7,4
15/08/2020 1:00	3,7	15/08/2020 7:10	1,3	15/08/2020 13:30	8,6
15/08/2020 1:10	3,3	15/08/2020 7:20	1,6	15/08/2020 13:40	8,2
15/08/2020 1:20	2,5	15/08/2020 7:30	1,1	15/08/2020 13:50	8,2
15/08/2020 1:30	2,1	15/08/2020 7:40	1,4	15/08/2020 14:00	7,9
15/08/2020 1:40	2,1	15/08/2020 7:50	1,5	15/08/2020 14:10	7,9
15/08/2020 1:50	2,3	15/08/2020 8:00	1,6	15/08/2020 14:20	8,8
15/08/2020 2:00	2,7	15/08/2020 8:10	1,1	15/08/2020 14:30	9
15/08/2020 2:10	4,4	15/08/2020 8:20	1,1	15/08/2020 14:40	9,6
15/08/2020 2:20	4,4	15/08/2020 8:30	1,3	15/08/2020 14:50	8,1
15/08/2020 2:30	4,3	15/08/2020 8:40	1	15/08/2020 15:00	7,5
15/08/2020 2:40	4,5	15/08/2020 8:50	1,5	15/08/2020 15:10	7,6
15/08/2020 2:50	3	15/08/2020 9:00	1,1	15/08/2020 15:20	3,5
15/08/2020 3:00	2,6	15/08/2020 9:10	1,2	15/08/2020 15:30	4,5
15/08/2020 3:10	2,3	15/08/2020 9:20	1,5	15/08/2020 15:40	5,1
15/08/2020 3:20	2,1	15/08/2020 9:30	1,7	15/08/2020 15:50	6,1
15/08/2020 3:30	2,4	15/08/2020 9:40	1,4	15/08/2020 16:00	5,2
15/08/2020 3:40	1,7	15/08/2020 9:50	1,2	15/08/2020 16:10	6,6
15/08/2020 3:50	1,6	15/08/2020 10:00	2,2	15/08/2020 16:20	5,8
15/08/2020 4:00	0,6	15/08/2020 10:10	1,8	15/08/2020 16:30	4,7
15/08/2020 4:10	1,6	15/08/2020 10:20	1,9	15/08/2020 16:40	5,4
15/08/2020 4:20	1,1	15/08/2020 10:30	1,1	15/08/2020 16:50	5,5
15/08/2020 4:30	0,6	15/08/2020 10:40	1,8	15/08/2020 17:00	5,3
15/08/2020 4:40	1,1	15/08/2020 10:50	2,1	15/08/2020 17:10	5,4
15/08/2020 4:50	1,1	15/08/2020 11:00	2,1	15/08/2020 17:20	5,3
15/08/2020 5:00	1,2	15/08/2020 11:10	1,5	15/08/2020 17:30	4,5
15/08/2020 5:10	1,6	15/08/2020 11:20	2,2	15/08/2020 17:40	4,5
15/08/2020 5:20	1,5	15/08/2020 11:30	3	15/08/2020 17:50	3,5
15/08/2020 5:30	1,3	15/08/2020 11:40	1,7	15/08/2020 18:00	3,2
15/08/2020 5:40	1,9	15/08/2020 11:50	3,2	15/08/2020 18:10	3,3

Fecha	Velocidad	Fecha	Velocidad	Fecha	Velocidad
15/08/2020 18:20	2,9	16/08/2020 2:40	1,4	16/08/2020 8:50	1
15/08/2020 18:30	2,1	16/08/2020 2:50	1,2	16/08/2020 9:00	1,8
15/08/2020 18:40	2,2	16/08/2020 3:00	0,7	16/08/2020 14:10	5,1
15/08/2020 18:50	1,9	16/08/2020 3:10	1,1	16/08/2020 14:20	4,9
15/08/2020 19:00	1,3	16/08/2020 3:20	1,2	16/08/2020 14:30	5,7
15/08/2020 19:10	1,5	16/08/2020 3:30	0,9	16/08/2020 14:40	5,3
15/08/2020 19:20	1,4	16/08/2020 3:40	1,3	16/08/2020 14:50	6,3
15/08/2020 19:30	2,3	16/08/2020 3:50	1,2	16/08/2020 15:00	6,2
15/08/2020 19:40	3,2	16/08/2020 4:00	2,4	16/08/2020 15:10	7,3
15/08/2020 19:50	3	16/08/2020 4:10	3,7	16/08/2020 15:20	7,1
15/08/2020 20:00	2,4	16/08/2020 4:20	3,6	16/08/2020 15:30	6,5
15/08/2020 20:10	1,8	16/08/2020 4:30	3,4	16/08/2020 15:40	7,7
15/08/2020 20:20	1,2	16/08/2020 4:40	3,3	16/08/2020 15:50	7,7
15/08/2020 20:30	1	16/08/2020 4:50	4,8	16/08/2020 16:00	7,7
15/08/2020 20:40	2,2	16/08/2020 5:00	3,2	16/08/2020 16:10	6,9
15/08/2020 20:50	2,7	16/08/2020 5:10	2	16/08/2020 16:20	7,1
15/08/2020 21:00	2	16/08/2020 5:20	3,2	16/08/2020 16:30	6
15/08/2020 23:10	1,2	16/08/2020 5:30	3,2	16/08/2020 16:40	5,3
15/08/2020 23:20	1,2	16/08/2020 5:40	3	16/08/2020 16:50	5,2
15/08/2020 23:30	1,4	16/08/2020 5:50	2,2	16/08/2020 17:00	4,8
15/08/2020 23:40	2	16/08/2020 6:00	1,3	16/08/2020 17:10	2,8
15/08/2020 23:50	1,9	16/08/2020 6:10	1,2	16/08/2020 17:20	2,7
16/08/2020 0:10	1,6	16/08/2020 6:20	1,8	16/08/2020 17:30	4,4
16/08/2020 0:20	1,2	16/08/2020 6:30	2,4	16/08/2020 17:40	4,4
16/08/2020 0:30	0,6	16/08/2020 6:40	2,4	16/08/2020 17:50	4,7
16/08/2020 0:40	0,5	16/08/2020 6:50	2,3	16/08/2020 18:00	4,1
16/08/2020 0:50	0,6	16/08/2020 7:00	2,2	16/08/2020 18:10	3,3
16/08/2020 1:00	0,4	16/08/2020 7:10	2,2	16/08/2020 18:20	3
16/08/2020 1:10	0,5	16/08/2020 7:20	2	16/08/2020 18:30	3
16/08/2020 1:20	1,5	16/08/2020 7:30	1,7	16/08/2020 18:40	2,7
16/08/2020 1:30	1,5	16/08/2020 7:40	1,8	16/08/2020 18:50	1,1
16/08/2020 1:40	1,6	16/08/2020 7:50	1,5	16/08/2020 19:00	2,4
16/08/2020 1:50	0,8	16/08/2020 8:00	1,8	16/08/2020 19:10	2,6
16/08/2020 2:00	1,1	16/08/2020 8:10	1,3	16/08/2020 19:20	2,5
16/08/2020 2:10	1,6	16/08/2020 8:20	0,9	16/08/2020 19:30	2,7
16/08/2020 2:20	1,2	16/08/2020 8:30	1,4	16/08/2020 19:40	2,1
16/08/2020 2:30	1,4	16/08/2020 8:40	1,3	16/08/2020 19:50	3

Fecha	Velocidad	Fecha	Velocidad	Fecha	Velocidad
16/08/2020 20:00	2,4	17/08/2020 5:20	1,6	17/08/2020 11:30	0,6
16/08/2020 23:10	1,2	17/08/2020 5:30	1,3	17/08/2020 11:40	1,1
16/08/2020 23:20	1,2	17/08/2020 5:40	1,3	17/08/2020 11:50	1,6
16/08/2020 23:30	1,7	17/08/2020 5:50	2,4	17/08/2020 12:00	2,2
16/08/2020 23:40	1,5	17/08/2020 6:00	2,7	17/08/2020 12:10	3,5
16/08/2020 23:50	1,7	17/08/2020 6:10	1,3	17/08/2020 12:20	5
17/08/2020 0:10	1,3	17/08/2020 6:20	1,4	17/08/2020 12:30	5,2
17/08/2020 0:20	1,1	17/08/2020 6:30	2,1	17/08/2020 12:40	5,3
17/08/2020 0:30	1,1	17/08/2020 6:40	1,8	17/08/2020 12:50	4,8
17/08/2020 0:40	1,5	17/08/2020 6:50	1,9	17/08/2020 13:00	5,3
17/08/2020 0:50	1,5	17/08/2020 7:00	1,5	17/08/2020 13:10	4,4
17/08/2020 1:00	1	17/08/2020 7:10	1,5	17/08/2020 13:20	3,9
17/08/2020 1:10	0,6	17/08/2020 7:20	1,7	17/08/2020 13:30	3,7
17/08/2020 1:20	2,7	17/08/2020 7:30	1,6	17/08/2020 13:40	3,5
17/08/2020 1:30	2,2	17/08/2020 7:40	2,2	17/08/2020 13:50	2,6
17/08/2020 1:40	1,3	17/08/2020 7:50	2,6	17/08/2020 14:00	3
17/08/2020 1:50	1,6	17/08/2020 8:00	2,6	17/08/2020 14:10	2,1
17/08/2020 2:00	1,8	17/08/2020 8:10	2,1	17/08/2020 14:20	1,9
17/08/2020 2:10	2,3	17/08/2020 8:20	1,9	17/08/2020 14:30	1,7
17/08/2020 2:20	2,7	17/08/2020 8:30	2,1	17/08/2020 14:40	2,2
17/08/2020 2:30	3,6	17/08/2020 8:40	2,3	17/08/2020 14:50	2,3
17/08/2020 2:40	3,3	17/08/2020 8:50	2,2	17/08/2020 15:00	2,2
17/08/2020 2:50	3,8	17/08/2020 9:00	1,7	17/08/2020 15:10	2,9
17/08/2020 3:00	2,7	17/08/2020 9:10	1,7	17/08/2020 15:20	3,1
17/08/2020 3:10	3,4	17/08/2020 9:20	2,3	17/08/2020 15:30	2,8
17/08/2020 3:20	3,2	17/08/2020 9:30	2,4	17/08/2020 15:40	2,9
17/08/2020 3:30	2,7	17/08/2020 9:40	2	17/08/2020 15:50	3,1
17/08/2020 3:40	1,7	17/08/2020 9:50	1,9	17/08/2020 16:00	2,9
17/08/2020 3:50	1,1	17/08/2020 10:00	1	17/08/2020 16:10	2,8
17/08/2020 4:00	1	17/08/2020 10:10	1,1	17/08/2020 16:20	2,3
17/08/2020 4:10	2,8	17/08/2020 10:20	1,2	17/08/2020 16:30	2,3
17/08/2020 4:20	1,7	17/08/2020 10:30	1,2	17/08/2020 16:40	2,2
17/08/2020 4:30	1,6	17/08/2020 10:40	1,3	17/08/2020 16:50	2,3
17/08/2020 4:40	1,8	17/08/2020 10:50	1,7	17/08/2020 17:00	2,2
17/08/2020 4:50	2,1	17/08/2020 11:00	1,6	17/08/2020 17:10	3
17/08/2020 5:00	2	17/08/2020 11:10	1,6	17/08/2020 17:20	3,1
17/08/2020 5:10	1,3	17/08/2020 11:20	1,5	17/08/2020 17:30	3,6

Fecha	Velocidad	Fecha	Velocidad	Fecha	Velocidad
17/08/2020 17:40	3,9	17/08/2020 23:50	0,5	18/08/2020 6:10	1,3
17/08/2020 17:50	3,5	18/08/2020 0:10	0,9	18/08/2020 6:20	1,1
17/08/2020 18:00	2,8	18/08/2020 0:20	1,2	18/08/2020 6:30	1,2
17/08/2020 18:10	2,4	18/08/2020 0:30	1,2	18/08/2020 6:40	1,7
17/08/2020 18:20	2,6	18/08/2020 0:40	0,8	18/08/2020 6:50	1,7
17/08/2020 18:30	2	18/08/2020 0:50	1,2	18/08/2020 7:00	2,5
17/08/2020 18:40	1,8	18/08/2020 1:00	0,4	18/08/2020 7:10	2,2
17/08/2020 18:50	1,4	18/08/2020 1:10	0,5	18/08/2020 7:20	2,4
17/08/2020 19:00	1,5	18/08/2020 1:20	0,7	18/08/2020 7:30	1,5
17/08/2020 19:10	1,4	18/08/2020 1:30	0,8	18/08/2020 7:40	1,3
17/08/2020 19:20	1,4	18/08/2020 1:40	1	18/08/2020 7:50	0,9
17/08/2020 19:30	1,3	18/08/2020 1:50	1,5	18/08/2020 8:00	0,4
17/08/2020 19:40	0,9	18/08/2020 2:00	1,4	18/08/2020 8:10	0,5
17/08/2020 19:50	0,4	18/08/2020 2:10	1,1	18/08/2020 8:20	1,4
17/08/2020 20:00	0,4	18/08/2020 2:20	0,6	18/08/2020 8:30	2
17/08/2020 20:10	1,3	18/08/2020 2:30	0,7	18/08/2020 8:40	1,6
17/08/2020 20:20	1,6	18/08/2020 2:40	5	18/08/2020 8:50	1,8
17/08/2020 20:30	1,3	18/08/2020 2:50	4,8	18/08/2020 9:00	1
17/08/2020 20:40	1,7	18/08/2020 3:00	4,2	18/08/2020 9:10	1,9
17/08/2020 20:50	1,7	18/08/2020 3:10	4,9	18/08/2020 9:20	1,9
17/08/2020 21:00	1,1	18/08/2020 3:20	5,2	18/08/2020 9:30	1,5
17/08/2020 21:10	0,7	18/08/2020 3:30	3,9	18/08/2020 9:40	1,7
17/08/2020 21:20	1,2	18/08/2020 3:40	3,4	18/08/2020 9:50	1,5
17/08/2020 21:30	1,2	18/08/2020 3:50	3	18/08/2020 10:00	1,7
17/08/2020 21:40	1	18/08/2020 4:00	3,4	18/08/2020 10:10	1,2
17/08/2020 21:50	1,1	18/08/2020 4:10	3,2	18/08/2020 10:20	1,3
17/08/2020 22:00	0,8	18/08/2020 4:20	2,7	18/08/2020 10:30	1,8
17/08/2020 22:10	1	18/08/2020 4:30	3,2	18/08/2020 10:40	1,5
17/08/2020 22:20	1	18/08/2020 4:40	3,8	18/08/2020 10:50	1,7
17/08/2020 22:30	0,9	18/08/2020 4:50	2,6	18/08/2020 11:00	1,7
17/08/2020 22:40	0,8	18/08/2020 5:00	3,8	18/08/2020 11:10	1,4
17/08/2020 22:50	0,8	18/08/2020 5:10	3,4	18/08/2020 11:20	0,9
17/08/2020 23:00	0,7	18/08/2020 5:20	2,9	18/08/2020 11:30	0,7
17/08/2020 23:10	0,8	18/08/2020 5:30	2	18/08/2020 11:40	1
17/08/2020 23:20	1	18/08/2020 5:40	1,8	18/08/2020 11:50	1
17/08/2020 23:30	0,9	18/08/2020 5:50	1,3	18/08/2020 12:00	0,6
17/08/2020 23:40	0,7	18/08/2020 6:00	1,4	18/08/2020 12:10	0,9

Fecha	Velocidad	Fecha	Velocidad	Fecha	Velocidad
18/08/2020 12:20	2	18/08/2020 18:30	3,1	19/08/2020 1:00	2,2
18/08/2020 12:30	2,3	18/08/2020 18:40	3,4	19/08/2020 1:10	3,2
18/08/2020 12:40	2,7	18/08/2020 18:50	2,9	19/08/2020 1:20	3,4
18/08/2020 12:50	2,9	18/08/2020 19:10	2,6	19/08/2020 1:30	3,5
18/08/2020 13:00	2,6	18/08/2020 19:20	2	19/08/2020 1:40	2,7
18/08/2020 13:10	1,9	18/08/2020 19:30	1,7	19/08/2020 1:50	2
18/08/2020 13:20	2,1	18/08/2020 19:40	1,5	19/08/2020 2:00	1,6
18/08/2020 13:30	1,2	18/08/2020 19:50	1,7	19/08/2020 2:10	2,3
18/08/2020 13:40	1,2	18/08/2020 20:00	1,7	19/08/2020 2:20	2,4
18/08/2020 13:50	1,4	18/08/2020 20:10	1,3	19/08/2020 2:30	2,7
18/08/2020 14:00	1,5	18/08/2020 20:20	1,3	19/08/2020 2:40	2,7
18/08/2020 14:10	1	18/08/2020 20:30	1,3	19/08/2020 2:50	3,4
18/08/2020 14:20	1,2	18/08/2020 20:40	1,8	19/08/2020 3:00	2,9
18/08/2020 14:30	1	18/08/2020 20:50	1,8	19/08/2020 3:10	3,1
18/08/2020 14:40	2,1	18/08/2020 21:00	1,9	19/08/2020 3:20	2,8
18/08/2020 14:50	4,2	18/08/2020 21:10	1,2	19/08/2020 3:30	1,7
18/08/2020 15:00	4,4	18/08/2020 21:20	0,8	19/08/2020 3:40	0,9
18/08/2020 15:10	3,9	18/08/2020 21:30	0,8	19/08/2020 3:50	0,9
18/08/2020 15:20	4,2	18/08/2020 21:40	1	19/08/2020 4:00	1,2
18/08/2020 15:30	3,9	18/08/2020 21:50	0,9	19/08/2020 4:10	1
18/08/2020 15:40	3,3	18/08/2020 22:00	0,6	19/08/2020 4:20	1,3
18/08/2020 15:50	2,3	18/08/2020 22:10	0,3	19/08/2020 4:30	1
18/08/2020 16:00	1,2	18/08/2020 22:20	0,3	19/08/2020 4:40	1,4
18/08/2020 16:10	2,9	18/08/2020 22:30	0,7	19/08/2020 4:50	2,1
18/08/2020 16:20	6,1	18/08/2020 22:40	1	19/08/2020 5:00	2,5
18/08/2020 16:30	6,9	18/08/2020 22:50	1,2	19/08/2020 5:10	1,5
18/08/2020 16:40	6,6	18/08/2020 23:00	1,1	19/08/2020 5:20	1,2
18/08/2020 16:50	6,2	18/08/2020 23:10	1,5	19/08/2020 5:30	2,1
18/08/2020 17:00	5,5	18/08/2020 23:20	1,6	19/08/2020 5:40	1,9
18/08/2020 17:10	5,7	18/08/2020 23:30	1,3	19/08/2020 5:50	0,9
18/08/2020 17:20	4,8	18/08/2020 23:40	1,2	19/08/2020 6:00	1,4
18/08/2020 17:30	5,2	18/08/2020 23:50	1,7	19/08/2020 6:10	1,8
18/08/2020 17:40	6	19/08/2020 0:10	2	19/08/2020 6:20	0,7
18/08/2020 17:50	4,9	19/08/2020 0:20	1,8	19/08/2020 6:30	0,8
18/08/2020 18:00	4,7	19/08/2020 0:30	2,3	19/08/2020 6:40	1,5
18/08/2020 18:10	4,2	19/08/2020 0:40	2,2	19/08/2020 6:50	1,3
18/08/2020 18:20	3,2	19/08/2020 0:50	1,8	19/08/2020 7:00	1,6

Fecha	Velocidad	Fecha	Velocidad	Fecha	Velocidad
19/08/2020 7:10	1,4	19/08/2020 13:20	3,1	19/08/2020 19:30	4,8
19/08/2020 7:20	1,7	19/08/2020 13:30	1,4	19/08/2020 19:40	4,2
19/08/2020 7:30	1,7	19/08/2020 13:40	1,6	19/08/2020 19:50	3,7
19/08/2020 7:40	1,6	19/08/2020 13:50	3	19/08/2020 20:00	4
19/08/2020 7:50	1,5	19/08/2020 14:00	4,3	19/08/2020 20:10	3,7
19/08/2020 8:00	1,2	19/08/2020 14:10	6,2	19/08/2020 20:20	3,8
19/08/2020 8:10	1,4	19/08/2020 14:20	3,5	19/08/2020 20:30	4,6
19/08/2020 8:20	1,7	19/08/2020 14:30	3,7	19/08/2020 20:40	4,4
19/08/2020 8:30	2,2	19/08/2020 14:40	4	19/08/2020 20:50	5,6
19/08/2020 8:40	1,4	19/08/2020 14:50	4,5	19/08/2020 21:00	6,2
19/08/2020 8:50	2,1	19/08/2020 15:00	4,7	19/08/2020 21:10	4,6
19/08/2020 9:00	3,2	19/08/2020 15:10	5,1	19/08/2020 21:20	4,8
19/08/2020 9:10	3,3	19/08/2020 15:20	5	19/08/2020 21:30	4,7
19/08/2020 9:20	3	19/08/2020 15:30	5,5	19/08/2020 21:40	4,8
19/08/2020 9:30	3,5	19/08/2020 15:40	4,6	19/08/2020 21:50	4,3
19/08/2020 9:40	3,4	19/08/2020 15:50	5,1	19/08/2020 22:00	3,3
19/08/2020 9:50	2,8	19/08/2020 16:00	4,8	19/08/2020 22:10	3,8
19/08/2020 10:00	3,5	19/08/2020 16:10	4,4	19/08/2020 22:20	3,8
19/08/2020 10:10	1,9	19/08/2020 16:20	4,1	19/08/2020 22:30	2,6
19/08/2020 10:20	2,7	19/08/2020 16:30	3,3	19/08/2020 22:40	2
19/08/2020 10:30	2,8	19/08/2020 16:40	2	19/08/2020 22:50	1,9
19/08/2020 10:40	2	19/08/2020 16:50	2	19/08/2020 23:00	1,7
19/08/2020 10:50	3,5	19/08/2020 17:00	1,8	19/08/2020 23:10	1,5
19/08/2020 11:00	3,3	19/08/2020 17:10	1,5	19/08/2020 23:20	2
19/08/2020 11:10	4	19/08/2020 17:20	1	19/08/2020 23:30	2,2
19/08/2020 11:20	2,3	19/08/2020 17:30	2,9	19/08/2020 23:40	2,2
19/08/2020 11:30	2	19/08/2020 17:40	2,4	19/08/2020 23:50	2,5
19/08/2020 11:40	1,9	19/08/2020 17:50	2,6	20/08/2020 0:10	2,3
19/08/2020 11:50	2	19/08/2020 18:00	1,6	20/08/2020 0:20	2,6
19/08/2020 12:00	1,6	19/08/2020 18:10	1	20/08/2020 0:30	2,8
19/08/2020 12:10	1,8	19/08/2020 18:20	1	20/08/2020 0:40	2,7
19/08/2020 12:20	1,6	19/08/2020 18:30	1,9	20/08/2020 0:50	3
19/08/2020 12:30	1,4	19/08/2020 18:40	2,7	20/08/2020 1:00	3,6
19/08/2020 12:40	1,3	19/08/2020 18:50	3,7	20/08/2020 1:10	2,9
19/08/2020 12:50	2,5	19/08/2020 19:00	4,8	20/08/2020 1:20	2,6
19/08/2020 13:00	1,8	19/08/2020 19:10	4,7	20/08/2020 1:30	1,8
19/08/2020 13:10	2,8	19/08/2020 19:20	5,3	20/08/2020 1:40	1,5

Fecha	Velocidad	Fecha	Velocidad	Fecha	Velocidad
20/08/2020 1:50	1,8	20/08/2020 8:00	1,3	20/08/2020 14:10	1,5
20/08/2020 2:00	1,3	20/08/2020 8:10	1,8	20/08/2020 14:20	2,6
20/08/2020 2:10	1,8	20/08/2020 8:20	1,4	20/08/2020 14:30	4,4
20/08/2020 2:20	0,5	20/08/2020 8:30	1,9	20/08/2020 14:40	5,1
20/08/2020 2:30	1	20/08/2020 8:40	1,3	20/08/2020 14:50	4,7
20/08/2020 2:40	0,6	20/08/2020 8:50	1,6	20/08/2020 15:00	4,5
20/08/2020 2:50	1	20/08/2020 9:00	1,1	20/08/2020 15:10	5
20/08/2020 3:00	0,7	20/08/2020 9:10	1,8	20/08/2020 15:20	2,2
20/08/2020 3:10	0,5	20/08/2020 9:20	1,4	20/08/2020 15:30	2,5
20/08/2020 3:20	0,4	20/08/2020 9:30	2,2	20/08/2020 15:40	1,6
20/08/2020 3:30	1,1	20/08/2020 9:40	1,8	20/08/2020 15:50	3,3
20/08/2020 3:40	1	20/08/2020 9:50	2,6	20/08/2020 16:00	3,1
20/08/2020 3:50	1	20/08/2020 10:00	2,2	20/08/2020 16:10	3,1
20/08/2020 4:00	0,8	20/08/2020 10:10	2,1	20/08/2020 16:20	3,8
20/08/2020 4:10	1,5	20/08/2020 10:20	1,6	20/08/2020 16:30	4,7
20/08/2020 4:20	2,2	20/08/2020 10:30	2,7	20/08/2020 16:40	4,9
20/08/2020 4:30	1,4	20/08/2020 10:40	1,9	20/08/2020 16:50	5,6
20/08/2020 4:40	0,8	20/08/2020 10:50	1,4	20/08/2020 17:00	6
20/08/2020 4:50	0,7	20/08/2020 11:00	4,2	20/08/2020 17:10	6,1
20/08/2020 5:00	0,9	20/08/2020 11:10	7	20/08/2020 17:20	5,9
20/08/2020 5:10	1,1	20/08/2020 11:20	6,7	20/08/2020 17:30	5,3
20/08/2020 5:20	0,6	20/08/2020 11:30	6,5	20/08/2020 17:40	5,2
20/08/2020 5:30	0,5	20/08/2020 11:40	7,7	20/08/2020 17:50	6
20/08/2020 5:40	0,5	20/08/2020 11:50	6,9	20/08/2020 18:00	5,5
20/08/2020 5:50	1	20/08/2020 12:00	6,6	20/08/2020 18:10	4,4
20/08/2020 6:00	0,8	20/08/2020 12:10	5,3	20/08/2020 18:20	3,9
20/08/2020 6:10	0,9	20/08/2020 12:20	6,4	20/08/2020 18:30	4,5
20/08/2020 6:20	0,5	20/08/2020 12:30	4,8	20/08/2020 18:40	3,7
20/08/2020 6:30	0,5	20/08/2020 12:40	6,2	20/08/2020 18:50	2,7
20/08/2020 6:40	0,5	20/08/2020 12:50	3,7	20/08/2020 19:00	2
20/08/2020 6:50	1,4	20/08/2020 13:00	4,5	20/08/2020 19:10	1,7
20/08/2020 7:00	1,7	20/08/2020 13:10	4,4	20/08/2020 19:20	1,2
20/08/2020 7:10	1,4	20/08/2020 13:20	6,5	20/08/2020 19:30	1,5
20/08/2020 7:20	1,4	20/08/2020 13:30	3,4	20/08/2020 19:40	1,1
20/08/2020 7:30	0,7	20/08/2020 13:40	3,9	20/08/2020 19:50	1,8
20/08/2020 7:40	1,3	20/08/2020 13:50	6,1	20/08/2020 20:00	2,4
20/08/2020 7:50	1,8	20/08/2020 14:00	5,7	20/08/2020 20:10	2,4

Fecha	Velocidad	Fecha	Velocidad	Fecha	Velocidad
20/08/2020 20:20	1,1	21/08/2020 2:40	1,6	21/08/2020 8:50	2,3
20/08/2020 20:30	0,6	21/08/2020 2:50	1,8	21/08/2020 9:00	2,4
20/08/2020 20:40	0,3	21/08/2020 3:00	2,1	21/08/2020 9:10	1,7
20/08/2020 20:50	0,9	21/08/2020 3:10	2,6	21/08/2020 9:20	1,8
20/08/2020 21:00	1,4	21/08/2020 3:20	1,9	21/08/2020 9:30	1,4
20/08/2020 21:10	1,9	21/08/2020 3:30	1,8	21/08/2020 9:40	0,9
20/08/2020 21:20	1,6	21/08/2020 3:40	1,5	21/08/2020 9:50	1
20/08/2020 21:30	0,8	21/08/2020 3:50	2,7	21/08/2020 10:00	1,2
20/08/2020 21:40	1,1	21/08/2020 4:00	2,6	21/08/2020 10:10	1,3
20/08/2020 21:50	1,3	21/08/2020 4:10	1,7	21/08/2020 10:20	1,1
20/08/2020 22:00	2,1	21/08/2020 4:20	0,6	21/08/2020 10:30	1,3
20/08/2020 22:10	2,8	21/08/2020 4:30	0,6	21/08/2020 10:40	1,1
20/08/2020 22:20	2,1	21/08/2020 4:40	0,5	21/08/2020 10:50	1,3
20/08/2020 22:30	1	21/08/2020 4:50	1,4	21/08/2020 11:00	1,4
20/08/2020 22:40	1,1	21/08/2020 5:00	1,9	21/08/2020 11:10	1,1
20/08/2020 22:50	0,8	21/08/2020 5:10	2	21/08/2020 11:20	1,9
20/08/2020 23:00	1,7	21/08/2020 5:20	1,9	21/08/2020 11:30	1,4
20/08/2020 23:10	1,9	21/08/2020 5:30	1,1	21/08/2020 11:40	1,2
20/08/2020 23:20	1,5	21/08/2020 5:40	0,7	21/08/2020 11:50	0,9
20/08/2020 23:30	1,3	21/08/2020 5:50	0,8	21/08/2020 12:00	1,3
20/08/2020 23:40	1,2	21/08/2020 6:00	2	21/08/2020 12:10	2,4
20/08/2020 23:50	1,5	21/08/2020 6:10	1,6	21/08/2020 12:20	2
21/08/2020 0:10	2,4	21/08/2020 6:20	1,2	21/08/2020 12:30	2,5
21/08/2020 0:20	2,3	21/08/2020 6:30	1,9	21/08/2020 12:40	3,6
21/08/2020 0:30	3	21/08/2020 6:40	1,1	21/08/2020 12:50	5,1
21/08/2020 0:40	3,7	21/08/2020 6:50	2,2	21/08/2020 13:00	5,2
21/08/2020 0:50	2	21/08/2020 7:00	2,7	21/08/2020 13:10	6,3
21/08/2020 1:00	1,7	21/08/2020 7:10	3,3	21/08/2020 13:20	5,2
21/08/2020 1:10	2,3	21/08/2020 7:20	3,2	21/08/2020 13:30	5,3
21/08/2020 1:20	1,6	21/08/2020 7:30	2,8	21/08/2020 13:40	6,5
21/08/2020 1:30	1,1	21/08/2020 7:40	2,8	21/08/2020 13:50	6,5
21/08/2020 1:40	0,9	21/08/2020 7:50	2,3	21/08/2020 14:00	6,1
21/08/2020 1:50	1,7	21/08/2020 8:00	2,7	21/08/2020 14:10	6
21/08/2020 2:00	1,6	21/08/2020 8:10	3,2	21/08/2020 14:20	5,7
21/08/2020 2:10	1	21/08/2020 8:20	2,3	21/08/2020 14:30	5,8
21/08/2020 2:20	2,1	21/08/2020 8:30	1,4	21/08/2020 14:40	5,3
21/08/2020 2:30	2,2	21/08/2020 8:40	1,5	21/08/2020 14:50	5,4

Fecha	Velocidad	Fecha	Velocidad	Fecha	Velocidad
21/08/2020 15:00	6,1	21/08/2020 21:10	1,6	22/08/2020 3:30	3,5
21/08/2020 15:10	6,1	21/08/2020 21:20	1,4	22/08/2020 3:40	3
21/08/2020 15:20	6,5	21/08/2020 21:30	2,3	22/08/2020 3:50	3,9
21/08/2020 15:30	6,8	21/08/2020 21:40	3,3	22/08/2020 4:00	3,4
21/08/2020 15:40	6,5	21/08/2020 21:50	3,3	22/08/2020 4:10	3,4
21/08/2020 15:50	6,2	21/08/2020 22:00	3,7	22/08/2020 4:20	3,7
21/08/2020 16:00	6,2	21/08/2020 22:10	3,8	22/08/2020 4:30	3,7
21/08/2020 16:10	5,6	21/08/2020 22:20	3,3	22/08/2020 4:40	3,9
21/08/2020 16:20	5,2	21/08/2020 22:30	3,3	22/08/2020 4:50	3,4
21/08/2020 16:30	5,2	21/08/2020 22:40	4,9	22/08/2020 5:00	4,5
21/08/2020 16:40	5,5	21/08/2020 22:50	4,1	22/08/2020 5:10	4,4
21/08/2020 16:50	5,1	21/08/2020 23:00	4,5	22/08/2020 5:20	3,4
21/08/2020 17:00	5,6	21/08/2020 23:10	4,6	22/08/2020 5:30	2,7
21/08/2020 17:10	5,3	21/08/2020 23:20	5,3	22/08/2020 5:40	1,9
21/08/2020 17:20	5,9	21/08/2020 23:30	5,5	22/08/2020 5:50	2
21/08/2020 17:30	5,6	21/08/2020 23:40	4,6	22/08/2020 6:00	2,5
21/08/2020 17:40	5,5	21/08/2020 23:50	2,5	22/08/2020 6:10	4,5
21/08/2020 17:50	5,5	22/08/2020 0:10	2,8	22/08/2020 6:20	3,7
21/08/2020 18:00	5	22/08/2020 0:20	2,5	22/08/2020 6:30	0,9
21/08/2020 18:10	4,7	22/08/2020 0:30	3,1	22/08/2020 6:40	1
21/08/2020 18:20	4,7	22/08/2020 0:40	3,4	22/08/2020 6:50	1,5
21/08/2020 18:30	4	22/08/2020 0:50	3,8	22/08/2020 7:00	2,9
21/08/2020 18:40	4,2	22/08/2020 1:00	5,6	22/08/2020 7:10	3
21/08/2020 18:50	3,5	22/08/2020 1:10	7	22/08/2020 7:20	3,4
21/08/2020 19:00	3,5	22/08/2020 1:20	7,8	22/08/2020 7:30	2,8
21/08/2020 19:10	3,7	22/08/2020 1:30	7,2	22/08/2020 7:40	1,3
21/08/2020 19:20	2,6	22/08/2020 1:40	5,7	22/08/2020 7:50	1,9
21/08/2020 19:30	2,8	22/08/2020 1:50	5,2	22/08/2020 8:00	1,8
21/08/2020 19:40	3,1	22/08/2020 2:00	4,9	22/08/2020 8:10	1,2
21/08/2020 19:50	3	22/08/2020 2:10	5,6	22/08/2020 8:20	1
21/08/2020 20:00	3,9	22/08/2020 2:20	6,7	22/08/2020 8:30	1,8
21/08/2020 20:10	3,4	22/08/2020 2:30	6,1	22/08/2020 8:40	3,8
21/08/2020 20:20	2,7	22/08/2020 2:40	5,5	22/08/2020 8:50	5,9
21/08/2020 20:30	3,4	22/08/2020 2:50	6,3	22/08/2020 9:00	5,6
21/08/2020 20:40	2,9	22/08/2020 3:00	6,5	22/08/2020 9:10	6,6
21/08/2020 20:50	2,1	22/08/2020 3:10	5,4	22/08/2020 9:20	6,9
21/08/2020 21:00	1,3	22/08/2020 3:20	4,8	22/08/2020 9:30	6,8

Fecha	Velocidad	Fecha	Velocidad	Fecha	Velocidad
22/08/2020 9:40	9,5	22/08/2020 15:50	7	22/08/2020 22:00	0,5
22/08/2020 9:50	10,7	22/08/2020 16:00	7,3	22/08/2020 22:10	1,9
22/08/2020 10:00	11,2	22/08/2020 16:10	6,8	22/08/2020 22:20	2,7
22/08/2020 10:10	10,3	22/08/2020 16:20	7,4	22/08/2020 22:30	3,5
22/08/2020 10:20	10,4	22/08/2020 16:30	6,3	22/08/2020 22:40	3,9
22/08/2020 10:30	8,8	22/08/2020 16:40	6,8	22/08/2020 22:50	5
22/08/2020 10:40	8,6	22/08/2020 16:50	6,4	22/08/2020 23:00	4
22/08/2020 10:50	7,9	22/08/2020 17:00	6,9	22/08/2020 23:10	2,9
22/08/2020 11:00	8,1	22/08/2020 17:10	6,4	22/08/2020 23:20	3,1
22/08/2020 11:10	8,5	22/08/2020 17:20	4,9	22/08/2020 23:30	4,9
22/08/2020 11:20	7,1	22/08/2020 17:30	4,5	22/08/2020 23:40	4,3
22/08/2020 11:30	5	22/08/2020 17:40	4,3	22/08/2020 23:50	3,7
22/08/2020 11:40	5	22/08/2020 17:50	4,4	23/08/2020 0:10	4,2
22/08/2020 11:50	5,4	22/08/2020 18:00	4,5	23/08/2020 0:20	3,2
22/08/2020 12:00	4,4	22/08/2020 18:10	4,4	23/08/2020 0:30	3,7
22/08/2020 12:10	4,5	22/08/2020 18:20	4,5	23/08/2020 0:40	3,2
22/08/2020 12:20	8	22/08/2020 18:30	4,3	23/08/2020 0:50	2,9
22/08/2020 12:30	6,8	22/08/2020 18:40	5,2	23/08/2020 1:00	2,4
22/08/2020 12:40	6,6	22/08/2020 18:50	5,1	23/08/2020 1:10	2,6
22/08/2020 12:50	7,1	22/08/2020 19:00	4,8	23/08/2020 1:20	2,1
22/08/2020 13:00	7,2	22/08/2020 19:10	5,4	23/08/2020 1:30	2
22/08/2020 13:10	7,6	22/08/2020 19:20	5,7	23/08/2020 1:40	1
22/08/2020 13:20	7,5	22/08/2020 19:30	5,9	23/08/2020 1:50	0,8
22/08/2020 13:30	8,4	22/08/2020 19:40	5,7	23/08/2020 2:00	0,7
22/08/2020 13:40	8,1	22/08/2020 19:50	7,1	23/08/2020 2:10	0,4
22/08/2020 13:50	9,4	22/08/2020 20:00	6,3	23/08/2020 2:20	0,6
22/08/2020 14:00	8,8	22/08/2020 20:10	7,8	23/08/2020 2:30	0,8
22/08/2020 14:10	8,7	22/08/2020 20:20	7,4	23/08/2020 2:40	0,6
22/08/2020 14:20	9,1	22/08/2020 20:30	7,1	23/08/2020 2:50	1,1
22/08/2020 14:30	8,1	22/08/2020 20:40	4,7	23/08/2020 3:00	0,8
22/08/2020 14:40	8,7	22/08/2020 20:50	4,5	23/08/2020 3:10	0,2
22/08/2020 14:50	9,8	22/08/2020 21:00	4,2	23/08/2020 3:20	1
22/08/2020 15:00	9,1	22/08/2020 21:10	3,6	23/08/2020 3:30	1,6
22/08/2020 15:10	7,8	22/08/2020 21:20	2,6	23/08/2020 3:40	1,9
22/08/2020 15:20	7,8	22/08/2020 21:30	1,7	23/08/2020 3:50	1,7
22/08/2020 15:30	6,5	22/08/2020 21:40	1,2	23/08/2020 4:00	1,7
22/08/2020 15:40	7,7	22/08/2020 21:50	1,2	23/08/2020 4:10	1,7

Fecha	Velocidad	Fecha	Velocidad	Fecha	Velocidad
23/08/2020 4:20	2,1	23/08/2020 10:30	4,4	23/08/2020 16:40	9
23/08/2020 4:30	2,3	23/08/2020 10:40	4,1	23/08/2020 16:50	9,3
23/08/2020 4:40	4,1	23/08/2020 10:50	4,3	23/08/2020 17:00	8,5
23/08/2020 4:50	3,7	23/08/2020 11:00	3,4	23/08/2020 17:10	6,9
23/08/2020 5:00	3,9	23/08/2020 11:10	2,8	23/08/2020 17:20	6,9
23/08/2020 5:10	4,3	23/08/2020 11:20	2	23/08/2020 17:30	7,5
23/08/2020 5:20	4,5	23/08/2020 11:30	1,7	23/08/2020 17:40	6,9
23/08/2020 5:30	4	23/08/2020 11:40	1,4	23/08/2020 17:50	5,7
23/08/2020 5:40	4,5	23/08/2020 11:50	1,3	23/08/2020 18:00	7,1
23/08/2020 5:50	5,4	23/08/2020 12:00	3,7	23/08/2020 18:10	7,7
23/08/2020 6:00	6,2	23/08/2020 12:10	5,2	23/08/2020 18:20	7
23/08/2020 6:10	7,2	23/08/2020 12:20	6	23/08/2020 18:30	7,6
23/08/2020 6:20	7,5	23/08/2020 12:30	7,6	23/08/2020 18:40	7,2
23/08/2020 6:30	8,1	23/08/2020 12:40	7,2	23/08/2020 18:50	4,9
23/08/2020 6:40	7,5	23/08/2020 12:50	7,9	23/08/2020 19:00	4,2
23/08/2020 6:50	7,5	23/08/2020 13:00	7,8	23/08/2020 19:10	4,2
23/08/2020 7:00	7,6	23/08/2020 13:10	8	23/08/2020 19:20	4,1
23/08/2020 7:10	7	23/08/2020 13:20	8,3	23/08/2020 19:30	3,4
23/08/2020 7:20	6,2	23/08/2020 13:30	7,1	23/08/2020 19:40	2,6
23/08/2020 7:30	4,9	23/08/2020 13:40	8,1	23/08/2020 19:50	3,6
23/08/2020 7:40	4,6	23/08/2020 13:50	9,4	23/08/2020 20:00	3,7
23/08/2020 7:50	3,7	23/08/2020 14:00	7,2	23/08/2020 20:10	4,8
23/08/2020 8:00	2	23/08/2020 14:10	8,2	23/08/2020 20:20	4,2
23/08/2020 8:10	2,3	23/08/2020 14:20	9,4	23/08/2020 20:30	4,5
23/08/2020 8:20	2,7	23/08/2020 14:30	9,3	23/08/2020 20:40	5,5
23/08/2020 8:30	2,2	23/08/2020 14:40	8,6	23/08/2020 20:50	6
23/08/2020 8:40	2,3	23/08/2020 14:50	9,3	23/08/2020 21:00	5,9
23/08/2020 8:50	2,4	23/08/2020 15:00	8,4	23/08/2020 21:10	5,2
23/08/2020 9:00	3	23/08/2020 15:10	8,5	23/08/2020 21:20	5,6
23/08/2020 9:10	2,8	23/08/2020 15:20	7,6	23/08/2020 21:30	5,5
23/08/2020 9:20	3,8	23/08/2020 15:30	7,1	23/08/2020 21:40	6
23/08/2020 9:30	3,9	23/08/2020 15:40	7,6	23/08/2020 21:50	5,2
23/08/2020 9:40	3,6	23/08/2020 15:50	8	23/08/2020 22:00	5,3
23/08/2020 9:50	3,8	23/08/2020 16:00	8,1	23/08/2020 22:10	6,4
23/08/2020 10:00	4	23/08/2020 16:10	7,5	23/08/2020 22:20	6,1
23/08/2020 10:10	4	23/08/2020 16:20	9,1	23/08/2020 22:30	5,7
23/08/2020 10:20	3,6	23/08/2020 16:30	7,9	23/08/2020 22:40	4

Fecha	Velocidad	Fecha	Velocidad	Fecha	Velocidad
23/08/2020 22:50	5,4	24/08/2020 5:10	7,9	24/08/2020 11:20	7,6
23/08/2020 23:00	5,1	24/08/2020 5:20	5,7	24/08/2020 11:30	7,5
23/08/2020 23:10	6,5	24/08/2020 5:30	6,8	24/08/2020 11:40	7,6
23/08/2020 23:20	7	24/08/2020 5:40	6,3	24/08/2020 11:50	9,3
23/08/2020 23:30	7,6	24/08/2020 5:50	6,2	24/08/2020 12:00	7,9
23/08/2020 23:40	7,1	24/08/2020 6:00	7,4	24/08/2020 12:10	7,2
23/08/2020 23:50	8,1	24/08/2020 6:10	7,5	24/08/2020 12:20	7,4
24/08/2020 0:10	7,5	24/08/2020 6:20	7,2	24/08/2020 12:30	8,1
24/08/2020 0:20	7,1	24/08/2020 6:30	8,3	24/08/2020 12:40	7,7
24/08/2020 0:30	6,5	24/08/2020 6:40	7,6	24/08/2020 12:50	6,8
24/08/2020 0:40	7,2	24/08/2020 6:50	8,6	24/08/2020 13:00	6,1
24/08/2020 0:50	7	24/08/2020 7:00	7,6	24/08/2020 13:10	6,6
24/08/2020 1:00	6,2	24/08/2020 7:10	8,1	24/08/2020 13:20	6,8
24/08/2020 1:10	5,6	24/08/2020 7:20	8,6	24/08/2020 13:30	5,7
24/08/2020 1:20	5,6	24/08/2020 7:30	6,2	24/08/2020 13:40	3,9
24/08/2020 1:30	4,6	24/08/2020 7:40	8	24/08/2020 13:50	3,2
24/08/2020 1:40	5,9	24/08/2020 7:50	8	24/08/2020 14:00	3,2
24/08/2020 1:50	6,8	24/08/2020 8:00	8,2	24/08/2020 14:10	3,8
24/08/2020 2:00	7,3	24/08/2020 8:10	9	24/08/2020 14:20	2,2
24/08/2020 2:10	7,8	24/08/2020 8:20	9,4	24/08/2020 14:30	3,6
24/08/2020 2:20	7,2	24/08/2020 8:30	9,2	24/08/2020 14:40	2,9
24/08/2020 2:30	7,1	24/08/2020 8:40	8,1	24/08/2020 14:50	2,8
24/08/2020 2:40	6,8	24/08/2020 8:50	7,1	24/08/2020 15:00	1,6
24/08/2020 2:50	6,5	24/08/2020 9:00	6,5	24/08/2020 15:10	1,2
24/08/2020 3:00	6,9	24/08/2020 9:10	6	24/08/2020 15:20	1,7
24/08/2020 3:10	7,1	24/08/2020 9:20	6,7	24/08/2020 15:30	4,7
24/08/2020 3:20	6,3	24/08/2020 9:30	6	24/08/2020 15:40	7,5
24/08/2020 3:30	6,1	24/08/2020 9:40	6,3	24/08/2020 15:50	5,4
24/08/2020 3:40	7,2	24/08/2020 9:50	6,1	24/08/2020 16:00	7,4
24/08/2020 3:50	7,8	24/08/2020 10:00	6,4	24/08/2020 16:10	7,7
24/08/2020 4:00	8,2	24/08/2020 10:10	6,2	24/08/2020 16:20	8,7
24/08/2020 4:10	8,4	24/08/2020 10:20	6,1	24/08/2020 16:30	6,9
24/08/2020 4:20	8,3	24/08/2020 10:30	7,9	24/08/2020 16:40	5,1
24/08/2020 4:30	7,5	24/08/2020 10:40	6,6	24/08/2020 16:50	3,4
24/08/2020 4:40	8,8	24/08/2020 10:50	8,2	24/08/2020 17:00	3,8
24/08/2020 4:50	8,3	24/08/2020 11:00	7,5	24/08/2020 17:10	3,6
24/08/2020 5:00	7,5	24/08/2020 11:10	7,8	24/08/2020 17:20	3

Fecha	Velocidad	Fecha	Velocidad	Fecha	Velocidad
24/08/2020 17:30	1,9	24/08/2020 23:40	3,1	25/08/2020 20:00	3,2
24/08/2020 17:40	3,7	24/08/2020 23:50	2,5	25/08/2020 20:10	3,4
24/08/2020 17:50	1,5	25/08/2020 0:10	5,6	25/08/2020 20:20	2,9
24/08/2020 18:00	2,1	25/08/2020 0:20	5,1	25/08/2020 20:30	3,1
24/08/2020 18:10	1	25/08/2020 0:30	4,8	25/08/2020 20:40	3,7
24/08/2020 18:20	1	25/08/2020 0:40	4,8	25/08/2020 20:50	3,8
24/08/2020 18:30	1	25/08/2020 0:50	3,6	25/08/2020 21:00	3,8
24/08/2020 18:40	0,6	25/08/2020 1:00	2,3	25/08/2020 21:10	4,4
24/08/2020 18:50	1,7	25/08/2020 1:10	1,9	25/08/2020 21:20	3,9
24/08/2020 19:00	1,2	25/08/2020 1:20	1,1	25/08/2020 21:30	3,9
24/08/2020 19:10	2,1	25/08/2020 1:30	1,2	25/08/2020 21:40	4,1
24/08/2020 19:20	4,4	25/08/2020 1:40	1,3	25/08/2020 21:50	4,4
24/08/2020 19:30	4,8	25/08/2020 1:50	1,5	25/08/2020 22:00	4,4
24/08/2020 19:40	5,5	25/08/2020 2:00	0,9	25/08/2020 22:10	4,6
24/08/2020 19:50	6,9	25/08/2020 2:10	0,6	25/08/2020 22:20	4,5
24/08/2020 20:00	6,1	25/08/2020 2:20	0,8	25/08/2020 22:30	5,5
24/08/2020 20:10	5,4	25/08/2020 2:30	1,4	25/08/2020 22:40	6
24/08/2020 20:20	5,1	25/08/2020 2:40	1,6	25/08/2020 22:50	6,2
24/08/2020 20:30	3,8	25/08/2020 2:50	1,2	25/08/2020 23:00	6,7
24/08/2020 20:40	4,4	25/08/2020 3:00	1,6	25/08/2020 23:10	7
24/08/2020 20:50	4	25/08/2020 3:10	2,5	25/08/2020 23:20	6,3
24/08/2020 21:00	3,3	25/08/2020 3:20	3,1	25/08/2020 23:30	6,2
24/08/2020 21:10	1,9	25/08/2020 3:30	2,9	25/08/2020 23:40	5,3
24/08/2020 21:20	2,4	25/08/2020 3:40	2,2	25/08/2020 23:50	6,5
24/08/2020 21:30	1,7	25/08/2020 3:50	1,2	26/08/2020 0:10	6,1
24/08/2020 21:40	1,3	25/08/2020 4:00	1,6	26/08/2020 0:20	5,4
24/08/2020 21:50	1,1	25/08/2020 4:10	1,2	26/08/2020 0:30	5,8
24/08/2020 22:00	1,5	25/08/2020 4:20	1,2	26/08/2020 0:40	5,4
24/08/2020 22:10	0,9	25/08/2020 4:30	1,1	26/08/2020 0:50	6,5
24/08/2020 22:20	0,6	25/08/2020 4:40	1,1	26/08/2020 1:00	7,5
24/08/2020 22:30	2,5	25/08/2020 4:50	0,7	26/08/2020 1:10	7,4
24/08/2020 22:40	2,4	25/08/2020 5:00	0,7	26/08/2020 1:20	8
24/08/2020 22:50	4,2	25/08/2020 19:10	4,1	26/08/2020 1:30	7,6
24/08/2020 23:00	4,6	25/08/2020 19:20	4,7	26/08/2020 1:40	5,7
24/08/2020 23:10	4,9	25/08/2020 19:30	4,4	26/08/2020 1:50	6,9
24/08/2020 23:20	4,4	25/08/2020 19:40	3,6	26/08/2020 2:00	7,7
24/08/2020 23:30	3,9	25/08/2020 19:50	3,4	26/08/2020 2:10	6,9

Fecha	Velocidad	Fecha	Velocidad	Fecha	Velocidad
26/08/2020 2:20	6,9	26/08/2020 8:30	1,5	26/08/2020 14:40	5,6
26/08/2020 2:30	7,2	26/08/2020 8:40	1,6	26/08/2020 14:50	2,9
26/08/2020 2:40	5,9	26/08/2020 8:50	1,3	26/08/2020 15:00	1,4
26/08/2020 2:50	5	26/08/2020 9:00	1,7	26/08/2020 15:10	1,2
26/08/2020 3:00	4,4	26/08/2020 9:10	1,8	26/08/2020 15:20	1,1
26/08/2020 3:10	4,2	26/08/2020 9:20	3,5	26/08/2020 15:30	1,7
26/08/2020 3:20	5,1	26/08/2020 9:30	3,7	26/08/2020 15:40	1,7
26/08/2020 3:30	6,3	26/08/2020 9:40	3,2	26/08/2020 15:50	1,5
26/08/2020 3:40	5,1	26/08/2020 9:50	3,1	26/08/2020 16:00	2
26/08/2020 3:50	4,1	26/08/2020 10:00	3,8	26/08/2020 16:10	3,9
26/08/2020 4:00	6,2	26/08/2020 10:10	5,6	26/08/2020 16:20	3,3
26/08/2020 4:10	6,2	26/08/2020 10:20	6,1	26/08/2020 16:30	3
26/08/2020 4:20	5,6	26/08/2020 10:30	7,2	26/08/2020 16:40	3,2
26/08/2020 4:30	5,2	26/08/2020 10:40	5,3	26/08/2020 16:50	3,9
26/08/2020 4:40	3,6	26/08/2020 10:50	7,3	26/08/2020 17:00	4,5
26/08/2020 4:50	3,5	26/08/2020 11:00	7,6	26/08/2020 17:10	4,5
26/08/2020 5:00	3,6	26/08/2020 11:10	7,7	26/08/2020 17:20	4
26/08/2020 5:10	4,6	26/08/2020 11:20	7,3	26/08/2020 17:30	3
26/08/2020 5:20	2,8	26/08/2020 11:30	7,5	26/08/2020 17:50	2,2
26/08/2020 5:30	2,9	26/08/2020 11:40	6,5	26/08/2020 18:00	2,4
26/08/2020 5:40	1,5	26/08/2020 11:50	6,2	26/08/2020 18:10	1,4
26/08/2020 5:50	2	26/08/2020 12:00	6,5	26/08/2020 18:20	1,7
26/08/2020 6:00	3,8	26/08/2020 12:10	5,7	26/08/2020 18:30	1,2
26/08/2020 6:10	4,9	26/08/2020 12:20	6,3	26/08/2020 18:40	1,2
26/08/2020 6:20	4,8	26/08/2020 12:30	4,7	26/08/2020 18:50	0,8
26/08/2020 6:30	4,4	26/08/2020 12:40	3,9	26/08/2020 19:00	1,3
26/08/2020 6:40	3,9	26/08/2020 12:50	3,2	26/08/2020 19:10	1,4
26/08/2020 6:50	4,1	26/08/2020 13:00	3,7	26/08/2020 19:20	1,1
26/08/2020 7:00	4,4	26/08/2020 13:10	3,4	26/08/2020 19:30	1,4
26/08/2020 7:10	3,1	26/08/2020 13:20	1,5	26/08/2020 19:40	1,7
26/08/2020 7:20	3,8	26/08/2020 13:30	3	26/08/2020 19:50	2,2
26/08/2020 7:30	3,4	26/08/2020 13:40	5,6	26/08/2020 20:00	2,2
26/08/2020 7:40	2,2	26/08/2020 13:50	5,9	26/08/2020 20:10	2
26/08/2020 7:50	2,4	26/08/2020 14:00	4,4	26/08/2020 20:20	2,4
26/08/2020 8:00	2,5	26/08/2020 14:10	4,4	26/08/2020 20:30	1,9
26/08/2020 8:10	3,1	26/08/2020 14:20	6,4	26/08/2020 20:40	2,1
26/08/2020 8:20	2,6	26/08/2020 14:30	7,3	26/08/2020 20:50	2,3

Fecha	Velocidad	Fecha	Velocidad	Fecha	Velocidad
26/08/2020 21:00	2,5	27/08/2020 3:20	1	27/08/2020 11:30	5,5
26/08/2020 21:10	2,5	27/08/2020 3:30	1,9	27/08/2020 11:40	5,7
26/08/2020 21:20	1,7	27/08/2020 3:40	1,2	27/08/2020 11:50	7,1
26/08/2020 21:30	2	27/08/2020 3:50	1	27/08/2020 12:00	5,5
26/08/2020 21:40	2,1	27/08/2020 4:00	0,8	27/08/2020 12:10	6,2
26/08/2020 21:50	1,5	27/08/2020 4:10	0,4	27/08/2020 12:20	6,1
26/08/2020 22:00	2,2	27/08/2020 4:20	0,7	27/08/2020 12:30	5,7
26/08/2020 22:10	2,1	27/08/2020 4:30	1,9	27/08/2020 12:40	6,2
26/08/2020 22:20	1,4	27/08/2020 4:40	2,4	27/08/2020 12:50	6,9
26/08/2020 22:30	1,3	27/08/2020 4:50	2,4	27/08/2020 13:00	6,6
26/08/2020 22:40	1,9	27/08/2020 5:00	2,3	27/08/2020 13:10	6,3
26/08/2020 22:50	2,4	27/08/2020 5:10	0,6	27/08/2020 13:20	6,4
26/08/2020 23:00	2,4	27/08/2020 5:20	0,5	27/08/2020 13:30	6,3
26/08/2020 23:10	1,5	27/08/2020 5:30	0,5	27/08/2020 13:40	5,8
26/08/2020 23:20	1,9	27/08/2020 5:40	0,7	27/08/2020 13:50	6,1
26/08/2020 23:30	1,8	27/08/2020 5:50	1,3	27/08/2020 14:00	6,6
26/08/2020 23:40	2	27/08/2020 6:00	1,8	27/08/2020 14:10	6,2
26/08/2020 23:50	1,5	27/08/2020 6:10	2	27/08/2020 14:20	6
27/08/2020 0:10	0,8	27/08/2020 6:20	1,6	27/08/2020 14:30	6,6
27/08/2020 0:20	1,2	27/08/2020 6:30	0,7	27/08/2020 14:40	5,6
27/08/2020 0:30	0,9	27/08/2020 6:40	0,6	27/08/2020 14:50	6,1
27/08/2020 0:40	0,9	27/08/2020 6:50	0,3	27/08/2020 15:00	6,6
27/08/2020 0:50	0,6	27/08/2020 7:00	0,9	27/08/2020 15:10	6,5
27/08/2020 1:00	0,8	27/08/2020 7:10	0,8	27/08/2020 15:20	5,7
27/08/2020 1:10	0,5	27/08/2020 7:20	0,7	27/08/2020 15:30	4,3
27/08/2020 1:20	0,6	27/08/2020 7:30	0,7	27/08/2020 15:40	5
27/08/2020 1:30	1,6	27/08/2020 7:40	0,7	27/08/2020 15:50	5,7
27/08/2020 1:40	1,2	27/08/2020 7:50	0,6	27/08/2020 16:00	5,2
27/08/2020 1:50	0,6	27/08/2020 8:00	1,2	27/08/2020 16:10	4,8
27/08/2020 2:00	0,7	27/08/2020 8:10	1,4	27/08/2020 16:20	5
27/08/2020 2:10	0,7	27/08/2020 8:20	1,5	27/08/2020 16:30	6,5
27/08/2020 2:20	1,2	27/08/2020 8:30	0,9	27/08/2020 16:40	4,6
27/08/2020 2:30	1,1	27/08/2020 8:40	1,3	27/08/2020 16:50	4,2
27/08/2020 2:40	0,8	27/08/2020 8:50	1,4	27/08/2020 17:00	4,6
27/08/2020 2:50	0,4	27/08/2020 9:00	1,8	27/08/2020 17:10	4,5
27/08/2020 3:00	0,5	27/08/2020 11:10	3,5	27/08/2020 17:20	4,7
27/08/2020 3:10	0,4	27/08/2020 11:20	5	27/08/2020 17:30	4,1

Fecha	Velocidad	Fecha	Velocidad	Fecha	Velocidad
27/08/2020 17:40	3,4	27/08/2020 23:50	1,2	28/08/2020 6:10	1,2
27/08/2020 17:50	2,9	28/08/2020 0:10	0,9	28/08/2020 6:20	1,4
27/08/2020 18:00	2,7	28/08/2020 0:20	0,6	28/08/2020 6:30	0,9
27/08/2020 18:10	2,1	28/08/2020 0:30	1	28/08/2020 6:40	0,6
27/08/2020 18:20	2	28/08/2020 0:40	1,4	28/08/2020 6:50	0,7
27/08/2020 18:30	2,4	28/08/2020 0:50	1,8	28/08/2020 7:00	1,9
27/08/2020 18:40	2,4	28/08/2020 1:00	1,3	28/08/2020 7:10	2,2
27/08/2020 18:50	2,1	28/08/2020 1:10	1,2	28/08/2020 7:20	2,2
27/08/2020 19:00	2,9	28/08/2020 1:20	0,7	28/08/2020 7:30	2,1
27/08/2020 19:10	4,3	28/08/2020 1:30	0,6	28/08/2020 7:40	2,2
27/08/2020 19:20	5,2	28/08/2020 1:40	0,8	28/08/2020 7:50	2,3
27/08/2020 19:30	5,8	28/08/2020 1:50	1,4	28/08/2020 8:00	1,6
27/08/2020 19:40	5,1	28/08/2020 2:00	2,1	28/08/2020 8:10	1,3
27/08/2020 19:50	5	28/08/2020 2:10	2,5	28/08/2020 8:20	1,1
27/08/2020 20:00	4	28/08/2020 2:20	2,3	28/08/2020 8:30	1,9
27/08/2020 20:10	3,5	28/08/2020 2:30	2,1	28/08/2020 8:40	2,6
27/08/2020 20:20	3,8	28/08/2020 2:40	3,1	28/08/2020 8:50	2,2
27/08/2020 20:30	1,7	28/08/2020 2:50	3,1	28/08/2020 9:00	3,3
27/08/2020 20:40	3	28/08/2020 3:00	3,1	28/08/2020 9:10	3,8
27/08/2020 20:50	2,8	28/08/2020 3:10	2,6	28/08/2020 9:20	5,4
27/08/2020 21:00	2,6	28/08/2020 3:20	1	28/08/2020 9:30	6,3
27/08/2020 21:10	1,8	28/08/2020 3:30	1,5	28/08/2020 9:40	6,3
27/08/2020 21:20	2,5	28/08/2020 3:40	1,8	28/08/2020 9:50	5,5
27/08/2020 21:30	2,5	28/08/2020 3:50	2,2	28/08/2020 10:00	6,5
27/08/2020 21:40	1,8	28/08/2020 4:00	1,2	28/08/2020 10:10	5,8
27/08/2020 21:50	2	28/08/2020 4:10	1	28/08/2020 10:20	5,4
27/08/2020 22:00	2	28/08/2020 4:20	1,6	28/08/2020 10:30	5,9
27/08/2020 22:10	1,8	28/08/2020 4:30	2,9	28/08/2020 10:40	5,4
27/08/2020 22:20	1,8	28/08/2020 4:40	2,3	28/08/2020 10:50	5,8
27/08/2020 22:30	1	28/08/2020 4:50	1,5	28/08/2020 11:00	6,3
27/08/2020 22:40	1,2	28/08/2020 5:00	0,6	28/08/2020 11:10	4,9
27/08/2020 22:50	1,3	28/08/2020 5:10	1,5	28/08/2020 11:20	5,2
27/08/2020 23:00	1,5	28/08/2020 5:20	2,2	28/08/2020 11:30	5,7
27/08/2020 23:10	1,6	28/08/2020 5:30	1,5	28/08/2020 11:40	6,5
27/08/2020 23:20	1,7	28/08/2020 5:40	0,7	28/08/2020 11:50	5,5
27/08/2020 23:30	1,8	28/08/2020 5:50	1,1	28/08/2020 12:00	5,8
27/08/2020 23:40	1,4	28/08/2020 6:00	1	28/08/2020 12:10	6,2

Fecha	Velocidad	Fecha	Velocidad	Fecha	Velocidad
28/08/2020 12:20	5,4	28/08/2020 18:30	4	29/08/2020 2:50	0,9
28/08/2020 12:30	5,9	28/08/2020 18:40	5,3	29/08/2020 3:00	1
28/08/2020 12:40	5,9	28/08/2020 18:50	3,6	29/08/2020 3:10	0,5
28/08/2020 12:50	5,3	28/08/2020 19:00	2,2	29/08/2020 3:20	0,8
28/08/2020 13:00	5,5	28/08/2020 19:10	2,5	29/08/2020 3:30	1,3
28/08/2020 13:10	6	28/08/2020 19:20	2,4	29/08/2020 3:40	1,4
28/08/2020 13:20	6,6	28/08/2020 19:30	2,8	29/08/2020 3:50	1,8
28/08/2020 13:30	5,8	28/08/2020 19:40	1,1	29/08/2020 4:00	1,5
28/08/2020 13:40	6,3	28/08/2020 19:50	1,7	29/08/2020 4:10	1,4
28/08/2020 13:50	6,9	28/08/2020 20:00	1	29/08/2020 4:20	1,3
28/08/2020 14:00	7,6	28/08/2020 20:10	1	29/08/2020 4:30	1,1
28/08/2020 14:10	6,3	28/08/2020 20:20	1,8	29/08/2020 4:40	0,4
28/08/2020 14:20	8,6	28/08/2020 20:30	2,6	29/08/2020 4:50	1,1
28/08/2020 14:30	7,9	28/08/2020 20:40	1,3	29/08/2020 5:00	1,7
28/08/2020 14:40	8,2	28/08/2020 20:50	1,3	29/08/2020 5:10	1,1
28/08/2020 14:50	6,8	28/08/2020 21:00	1,4	29/08/2020 5:20	1
28/08/2020 15:00	7,6	28/08/2020 23:10	1,7	29/08/2020 5:30	1,6
28/08/2020 15:10	6	28/08/2020 23:20	1,7	29/08/2020 5:40	1,3
28/08/2020 15:20	5,8	28/08/2020 23:30	1,9	29/08/2020 5:50	0,8
28/08/2020 15:30	5,8	28/08/2020 23:40	1,9	29/08/2020 6:00	0,6
28/08/2020 15:40	6	28/08/2020 23:50	1,9	29/08/2020 6:10	0,8
28/08/2020 15:50	5,9	29/08/2020 0:10	0,7	29/08/2020 6:20	0,8
28/08/2020 16:00	5,6	29/08/2020 0:20	0,9	29/08/2020 6:30	0,5
28/08/2020 16:10	6,3	29/08/2020 0:30	0,9	29/08/2020 6:40	0,4
28/08/2020 16:20	6,1	29/08/2020 0:40	0,7	29/08/2020 6:50	1,2
28/08/2020 16:30	6,4	29/08/2020 0:50	0,6	29/08/2020 7:00	1,3
28/08/2020 16:40	6	29/08/2020 1:00	0,7	29/08/2020 7:10	1,6
28/08/2020 16:50	5,6	29/08/2020 1:10	0,7	29/08/2020 7:20	1,9
28/08/2020 17:00	5,3	29/08/2020 1:20	1	29/08/2020 7:30	1,2
28/08/2020 17:10	5,2	29/08/2020 1:30	0,8	29/08/2020 7:40	1,2
28/08/2020 17:20	5,1	29/08/2020 1:40	0,9	29/08/2020 7:50	0,7
28/08/2020 17:30	5,1	29/08/2020 1:50	0,8	29/08/2020 8:00	0,7
28/08/2020 17:40	8,1	29/08/2020 2:00	1,8	29/08/2020 8:10	0,9
28/08/2020 17:50	7,5	29/08/2020 2:10	2	29/08/2020 8:20	0,9
28/08/2020 18:00	7,4	29/08/2020 2:20	1,3	29/08/2020 8:30	0,9
28/08/2020 18:10	6,6	29/08/2020 2:30	0,9	29/08/2020 8:40	0,9
28/08/2020 18:20	4,8	29/08/2020 2:40	0,7	29/08/2020 8:50	1

Fecha	Velocidad	Fecha	Velocidad	Fecha	Velocidad
29/08/2020 9:00	0,8	29/08/2020 15:10	5,5	29/08/2020 21:20	3,4
29/08/2020 9:10	0,8	29/08/2020 15:20	5,1	29/08/2020 21:30	3,2
29/08/2020 9:20	1,8	29/08/2020 15:30	5,3	29/08/2020 21:40	3,5
29/08/2020 9:30	1,6	29/08/2020 15:40	4,3	29/08/2020 21:50	3,5
29/08/2020 9:40	2,9	29/08/2020 15:50	4	29/08/2020 22:00	3,5
29/08/2020 9:50	2,1	29/08/2020 16:00	5	29/08/2020 22:10	3,2
29/08/2020 10:00	2,8	29/08/2020 16:10	5,1	29/08/2020 22:20	3,7
29/08/2020 10:10	2,9	29/08/2020 16:20	5,2	29/08/2020 22:30	2,6
29/08/2020 10:20	2,6	29/08/2020 16:30	4,2	29/08/2020 22:40	2
29/08/2020 10:30	2,8	29/08/2020 16:40	5	29/08/2020 22:50	1,6
29/08/2020 10:40	2,3	29/08/2020 16:50	4,6	29/08/2020 23:00	0,9
29/08/2020 10:50	2,8	29/08/2020 17:00	5,5	29/08/2020 23:10	1,6
29/08/2020 11:00	2,4	29/08/2020 17:10	7,5	29/08/2020 23:20	1,4
29/08/2020 11:10	2,9	29/08/2020 17:20	8,5	29/08/2020 23:30	0,9
29/08/2020 11:20	4,8	29/08/2020 17:30	6,5	29/08/2020 23:40	0,8
29/08/2020 11:30	4,8	29/08/2020 17:40	6,7	29/08/2020 23:50	1,1
29/08/2020 11:40	5,4	29/08/2020 17:50	5,1	30/08/2020 0:10	2,3
29/08/2020 11:50	6,1	29/08/2020 18:00	3,7	30/08/2020 0:20	2,1
29/08/2020 12:00	5,5	29/08/2020 18:10	3,8	30/08/2020 0:30	2,2
29/08/2020 12:10	5	29/08/2020 18:20	3,4	30/08/2020 0:40	2,4
29/08/2020 12:20	5,6	29/08/2020 18:30	2,7	30/08/2020 0:50	2,2
29/08/2020 12:30	6,5	29/08/2020 18:40	2	30/08/2020 1:00	2,7
29/08/2020 12:40	6,6	29/08/2020 18:50	2,4	30/08/2020 1:10	3,4
29/08/2020 12:50	6,6	29/08/2020 19:00	3,5	30/08/2020 1:20	3,8
29/08/2020 13:00	6,9	29/08/2020 19:10	4	30/08/2020 1:30	3,7
29/08/2020 13:10	6,5	29/08/2020 19:20	4	30/08/2020 1:40	3,5
29/08/2020 13:20	6,5	29/08/2020 19:30	3,9	30/08/2020 1:50	4,7
29/08/2020 13:30	6,2	29/08/2020 19:40	3,5	30/08/2020 2:00	4,7
29/08/2020 13:40	6,4	29/08/2020 19:50	3,9	30/08/2020 2:10	4
29/08/2020 13:50	5,9	29/08/2020 20:00	4,2	30/08/2020 2:20	3,9
29/08/2020 14:00	5,6	29/08/2020 20:10	4,6	30/08/2020 2:30	4,2
29/08/2020 14:10	5,1	29/08/2020 20:20	5,5	30/08/2020 2:40	3,7
29/08/2020 14:20	6,1	29/08/2020 20:30	4,4	30/08/2020 2:50	3,4
29/08/2020 14:30	5,4	29/08/2020 20:40	4,2	30/08/2020 3:00	2,7
29/08/2020 14:40	4,7	29/08/2020 20:50	4,6	30/08/2020 3:10	1,4
29/08/2020 14:50	5,6	29/08/2020 21:00	4,2	30/08/2020 3:20	2
29/08/2020 15:00	5,4	29/08/2020 21:10	4,2	30/08/2020 3:30	2,1

Fecha	Velocidad	Fecha	Velocidad	Fecha	Velocidad
30/08/2020 3:40	1,8	30/08/2020 9:50	1,5	30/08/2020 16:00	3
30/08/2020 3:50	1	30/08/2020 10:00	2,1	30/08/2020 16:10	5,2
30/08/2020 4:00	0,4	30/08/2020 10:10	2,5	30/08/2020 16:20	5,7
30/08/2020 4:10	0,8	30/08/2020 10:20	3,7	30/08/2020 16:30	4,9
30/08/2020 4:20	2	30/08/2020 10:30	4,6	30/08/2020 16:40	3,9
30/08/2020 4:30	2,1	30/08/2020 10:40	3,9	30/08/2020 16:50	3,6
30/08/2020 4:40	2,9	30/08/2020 10:50	4	30/08/2020 17:00	3,7
30/08/2020 4:50	2,5	30/08/2020 11:00	5,6	30/08/2020 17:10	3,1
30/08/2020 5:00	3,7	30/08/2020 11:10	5,5	30/08/2020 17:20	2,9
30/08/2020 5:10	3,4	30/08/2020 11:20	5	30/08/2020 17:30	2,9
30/08/2020 5:20	3,9	30/08/2020 11:30	5,1	30/08/2020 17:40	1,9
30/08/2020 5:30	3,8	30/08/2020 11:40	4,2	30/08/2020 17:50	1,2
30/08/2020 5:40	2,6	30/08/2020 11:50	5,2	30/08/2020 18:00	1,7
30/08/2020 5:50	2,5	30/08/2020 12:00	5,5	30/08/2020 18:10	2,8
30/08/2020 6:00	2	30/08/2020 12:10	6,1	30/08/2020 18:20	1,5
30/08/2020 6:10	1,5	30/08/2020 12:20	5	30/08/2020 18:30	1,2
30/08/2020 6:20	1,1	30/08/2020 12:30	4,1	30/08/2020 18:40	2,2
30/08/2020 6:30	1,5	30/08/2020 12:40	4,3	30/08/2020 18:50	2,7
30/08/2020 6:40	1,7	30/08/2020 12:50	5,2	30/08/2020 19:00	2,1
30/08/2020 6:50	1,8	30/08/2020 13:00	5,2	30/08/2020 19:10	2
30/08/2020 7:00	1,9	30/08/2020 13:10	5,6	30/08/2020 19:20	1,3
30/08/2020 7:10	1,6	30/08/2020 13:20	5,9	30/08/2020 19:30	1,2
30/08/2020 7:20	0,8	30/08/2020 13:30	6,2	30/08/2020 19:40	0,7
30/08/2020 7:30	0,7	30/08/2020 13:40	5,6	30/08/2020 19:50	0,7
30/08/2020 7:40	0,9	30/08/2020 13:50	6,5	30/08/2020 20:00	1,3
30/08/2020 7:50	0,7	30/08/2020 14:00	6	30/08/2020 20:10	1,3
30/08/2020 8:00	1,5	30/08/2020 14:10	6	30/08/2020 20:20	1,1
30/08/2020 8:10	1,3	30/08/2020 14:20	6,7	30/08/2020 20:30	2,2
30/08/2020 8:20	0,9	30/08/2020 14:30	6	30/08/2020 20:40	1,8
30/08/2020 8:30	0,8	30/08/2020 14:40	4,8	30/08/2020 20:50	0,8
30/08/2020 8:40	0,9	30/08/2020 14:50	5,3	30/08/2020 21:00	1,2
30/08/2020 8:50	1,2	30/08/2020 15:00	5,7	30/08/2020 21:10	1,2
30/08/2020 9:00	0,7	30/08/2020 15:10	5,9	30/08/2020 21:20	1
30/08/2020 9:10	1,3	30/08/2020 15:20	5,8	30/08/2020 21:30	0,6
30/08/2020 9:20	1,6	30/08/2020 15:30	5,7	30/08/2020 21:40	0,9
30/08/2020 9:30	1,7	30/08/2020 15:40	5,1	30/08/2020 21:50	0,9
30/08/2020 9:40	1,8	30/08/2020 15:50	4,9	30/08/2020 22:00	1,3

Fecha	Velocidad	Fecha	Velocidad	Fecha	Velocidad
30/08/2020 22:10	1,5	31/08/2020 4:30	1,2	31/08/2020 10:40	2,9
30/08/2020 22:20	1,5	31/08/2020 4:40	1,1	31/08/2020 10:50	4,2
30/08/2020 22:30	1,1	31/08/2020 4:50	0,5	31/08/2020 11:00	5,6
30/08/2020 22:40	1,1	31/08/2020 5:00	0,2	31/08/2020 11:10	6,8
30/08/2020 22:50	1,3	31/08/2020 5:10	0,6	31/08/2020 11:20	7
30/08/2020 23:00	1,4	31/08/2020 5:20	0,6	31/08/2020 11:30	8,3
30/08/2020 23:10	1,2	31/08/2020 5:30	1,5	31/08/2020 11:40	7,8
30/08/2020 23:20	0,9	31/08/2020 5:40	1,8	31/08/2020 11:50	7,2
30/08/2020 23:30	0,4	31/08/2020 5:50	1,2	31/08/2020 12:00	8,9
30/08/2020 23:40	0,7	31/08/2020 6:00	0,7	31/08/2020 12:10	8,2
30/08/2020 23:50	1,6	31/08/2020 6:10	0,3	31/08/2020 12:20	8,1
31/08/2020 0:10	1,7	31/08/2020 6:20	0,2	31/08/2020 12:30	8,5
31/08/2020 0:20	1,3	31/08/2020 6:30	0,9	31/08/2020 12:40	8
31/08/2020 0:30	1	31/08/2020 6:40	0,8	31/08/2020 12:50	8,2
31/08/2020 0:40	1,1	31/08/2020 6:50	1	31/08/2020 13:00	8
31/08/2020 0:50	0,7	31/08/2020 7:00	1,1	31/08/2020 13:10	7,4
31/08/2020 1:00	0,7	31/08/2020 7:10	0,8	31/08/2020 13:20	8,3
31/08/2020 1:10	0,8	31/08/2020 7:20	1,1	31/08/2020 13:30	7,2
31/08/2020 1:20	0,9	31/08/2020 7:30	1,1	31/08/2020 13:40	7,4
31/08/2020 1:30	1	31/08/2020 7:40	0,8	31/08/2020 13:50	4,3
31/08/2020 1:40	0,7	31/08/2020 7:50	0,5	31/08/2020 14:00	2,8
31/08/2020 1:50	0,9	31/08/2020 8:00	0,5	31/08/2020 14:10	3,6
31/08/2020 2:00	0,9	31/08/2020 8:10	0,5	31/08/2020 14:20	2,1
31/08/2020 2:10	0,7	31/08/2020 8:20	1,4	31/08/2020 14:30	2,8
31/08/2020 2:20	1,2	31/08/2020 8:30	1,1	31/08/2020 14:40	1,5
31/08/2020 2:30	1,2	31/08/2020 8:40	1	31/08/2020 14:50	2,7
31/08/2020 2:40	0,7	31/08/2020 8:50	0,6	31/08/2020 15:00	2,9
31/08/2020 2:50	0,8	31/08/2020 9:00	0,6	31/08/2020 15:10	3,1
31/08/2020 3:00	0,8	31/08/2020 9:10	1,3	31/08/2020 15:20	4
31/08/2020 3:10	1	31/08/2020 9:20	2	31/08/2020 15:30	7,3
31/08/2020 3:20	0,4	31/08/2020 9:30	3,1	31/08/2020 15:40	7,2
31/08/2020 3:30	0,6	31/08/2020 9:40	3,2	31/08/2020 15:50	7,8
31/08/2020 3:40	1	31/08/2020 9:50	3,1	31/08/2020 16:10	5,9
31/08/2020 3:50	0,4	31/08/2020 10:00	3	31/08/2020 16:20	7,3
31/08/2020 4:00	0,6	31/08/2020 10:10	3,6	31/08/2020 16:30	6,9
31/08/2020 4:10	0,5	31/08/2020 10:20	3,5	31/08/2020 16:40	7,5
31/08/2020 4:20	0,7	31/08/2020 10:30	3,8	31/08/2020 16:50	6,8

Fecha	Velocidad	Fecha	Velocidad	Fecha	Velocidad
31/08/2020 17:00	4,5	31/08/2020 19:10	1,2	31/08/2020 21:20	1,3
31/08/2020 17:10	2,4	31/08/2020 19:20	1,3	31/08/2020 21:30	0,8
31/08/2020 17:20	2,3	31/08/2020 19:30	1,6	31/08/2020 21:40	0,8
31/08/2020 17:30	2	31/08/2020 19:40	1,6	31/08/2020 21:50	1
31/08/2020 17:40	1,9	31/08/2020 19:50	1,3	31/08/2020 22:00	0,7
31/08/2020 17:50	1,2	31/08/2020 20:00	1,5	31/08/2020 22:10	2
31/08/2020 18:00	1,3	31/08/2020 20:10	1,6	31/08/2020 22:20	1,2
31/08/2020 18:10	1	31/08/2020 20:20	1,4	31/08/2020 22:30	1
31/08/2020 18:20	3,1	31/08/2020 20:30	1,4	31/08/2020 22:40	0,9
31/08/2020 18:30	2,5	31/08/2020 20:40	1	31/08/2020 22:50	0,8
31/08/2020 18:40	1	31/08/2020 20:50	0,9	31/08/2020 23:00	0,3
31/08/2020 18:50	0,7	31/08/2020 21:00	0,7		
31/08/2020 19:00	0,8	31/08/2020 21:10	0,6		

Fecha	Velocidad	Fecha	Velocidad	Fecha	Velocidad
1/09/2020 0:10	0,9	1/09/2020 6:20	0,6	1/09/2020 12:30	7,3
1/09/2020 0:20	0,2	1/09/2020 6:30	0,6	1/09/2020 12:40	6,7
1/09/2020 0:30	0,4	1/09/2020 6:40	1,4	1/09/2020 12:50	8,4
1/09/2020 0:40	0,5	1/09/2020 6:50	1,5	1/09/2020 13:00	7,9
1/09/2020 0:50	0,3	1/09/2020 7:00	1,2	1/09/2020 13:10	8,1
1/09/2020 1:00	0,4	1/09/2020 7:10	0,9	1/09/2020 13:20	8,5
1/09/2020 1:10	0,7	1/09/2020 7:20	0,9	1/09/2020 13:30	7,5
1/09/2020 1:20	0,4	1/09/2020 7:30	0,7	1/09/2020 13:40	7,9
1/09/2020 1:30	0,5	1/09/2020 7:40	1	1/09/2020 13:50	6,6
1/09/2020 1:40	1,1	1/09/2020 7:50	1	1/09/2020 14:00	6,2
1/09/2020 1:50	1,1	1/09/2020 8:00	1,1	1/09/2020 14:10	6,9
1/09/2020 2:00	1,6	1/09/2020 8:10	1,4	1/09/2020 14:20	5,5
1/09/2020 2:10	1,9	1/09/2020 8:20	1,7	1/09/2020 14:30	5,6
1/09/2020 2:20	2,3	1/09/2020 8:30	1,8	1/09/2020 14:40	3,5
1/09/2020 2:30	2,6	1/09/2020 8:40	1,6	1/09/2020 14:50	4,9
1/09/2020 2:40	1,4	1/09/2020 8:50	1,6	1/09/2020 15:00	5,1
1/09/2020 2:50	0,7	1/09/2020 9:00	1,8	1/09/2020 15:10	5,3
1/09/2020 3:00	0,9	1/09/2020 9:10	1,9	1/09/2020 15:20	6,1
1/09/2020 3:10	1,1	1/09/2020 9:20	2	1/09/2020 15:30	5,5
1/09/2020 3:20	0,6	1/09/2020 9:30	1,1	1/09/2020 15:40	5,3
1/09/2020 3:30	0,6	1/09/2020 9:40	1,2	1/09/2020 15:50	6
1/09/2020 3:40	0,4	1/09/2020 9:50	2	1/09/2020 16:00	6,4
1/09/2020 3:50	0,7	1/09/2020 10:00	5,3	1/09/2020 16:10	6,1
1/09/2020 4:00	1,1	1/09/2020 10:10	7,2	1/09/2020 16:20	5,9
1/09/2020 4:10	0,5	1/09/2020 10:20	6,7	1/09/2020 16:30	6,1
1/09/2020 4:20	0,3	1/09/2020 10:30	7,2	1/09/2020 16:40	6,2
1/09/2020 4:30	0,5	1/09/2020 10:40	8,4	1/09/2020 16:50	6,1
1/09/2020 4:40	0,5	1/09/2020 10:50	6,9	1/09/2020 17:00	5,2
1/09/2020 4:50	0,5	1/09/2020 11:00	6,4	1/09/2020 17:10	6,1
1/09/2020 5:00	0,5	1/09/2020 11:10	4,3	1/09/2020 17:20	4,9
1/09/2020 5:10	0,3	1/09/2020 11:20	4,6	1/09/2020 17:30	5
1/09/2020 5:20	1,2	1/09/2020 11:30	6,4	1/09/2020 17:40	4,4
1/09/2020 5:30	0,4	1/09/2020 11:40	7	1/09/2020 17:50	4,9
1/09/2020 5:40	0,8	1/09/2020 11:50	6,8	1/09/2020 18:00	5,3
1/09/2020 5:50	0,9	1/09/2020 12:00	7,4	1/09/2020 18:10	4,4
1/09/2020 6:00	0,3	1/09/2020 12:10	9	1/09/2020 18:20	4,5
1/09/2020 6:10	0,3	1/09/2020 12:20	8,1	1/09/2020 18:30	3,8

Fecha	Velocidad	Fecha	Velocidad	Fecha	Velocidad
1/09/2020 18:40	3,2	2/09/2020 9:50	1,7	2/09/2020 16:10	4
1/09/2020 18:50	4	2/09/2020 10:00	1,7	2/09/2020 16:20	4,8
1/09/2020 19:00	5,4	2/09/2020 10:10	2,3	2/09/2020 16:30	5,2
2/09/2020 4:10	4,2	2/09/2020 10:20	2,2	2/09/2020 16:40	6,4
2/09/2020 4:20	3,6	2/09/2020 10:30	2,5	2/09/2020 16:50	4,4
2/09/2020 4:30	3,3	2/09/2020 10:40	2,8	2/09/2020 17:00	4,3
2/09/2020 4:40	2,7	2/09/2020 10:50	2,5	2/09/2020 17:10	2,9
2/09/2020 4:50	2,2	2/09/2020 11:00	3	2/09/2020 17:20	3,3
2/09/2020 5:00	1,5	2/09/2020 11:10	2,7	2/09/2020 17:30	3
2/09/2020 5:10	1,3	2/09/2020 11:20	2,8	2/09/2020 17:40	2,8
2/09/2020 5:20	1	2/09/2020 11:30	3	2/09/2020 17:50	2,8
2/09/2020 5:30	0,8	2/09/2020 11:40	2,8	2/09/2020 18:00	2,9
2/09/2020 5:40	1,5	2/09/2020 11:50	2,1	2/09/2020 21:10	1,5
2/09/2020 5:50	1,1	2/09/2020 12:00	1,9	2/09/2020 21:20	1,8
2/09/2020 6:00	1,3	2/09/2020 12:10	2,4	2/09/2020 21:30	2
2/09/2020 6:10	1,4	2/09/2020 12:20	2,1	2/09/2020 21:40	1,2
2/09/2020 6:20	1,4	2/09/2020 12:30	1,6	2/09/2020 21:50	0,8
2/09/2020 6:30	1,9	2/09/2020 12:40	2,3	2/09/2020 22:00	0,6
2/09/2020 6:40	1,9	2/09/2020 12:50	2,2	2/09/2020 22:10	0,4
2/09/2020 6:50	1,5	2/09/2020 13:00	1,9	2/09/2020 22:20	0,3
2/09/2020 7:00	1,3	2/09/2020 13:10	1,2	2/09/2020 22:30	0,9
2/09/2020 7:10	1,5	2/09/2020 13:20	1,5	2/09/2020 22:40	0,4
2/09/2020 7:20	1,6	2/09/2020 13:30	1,8	2/09/2020 22:50	0,8
2/09/2020 7:30	2,1	2/09/2020 13:40	3,2	2/09/2020 23:00	0,5
2/09/2020 7:40	2,5	2/09/2020 13:50	2,6	2/09/2020 23:10	0,7
2/09/2020 7:50	1,8	2/09/2020 14:00	1,9	2/09/2020 23:20	1,2
2/09/2020 8:00	1,6	2/09/2020 14:10	5,8	2/09/2020 23:30	0,7
2/09/2020 8:10	1,6	2/09/2020 14:20	5,3	2/09/2020 23:40	0,8
2/09/2020 8:20	1,7	2/09/2020 14:30	5,5	2/09/2020 23:50	1,3
2/09/2020 8:30	1,2	2/09/2020 14:40	5,5	3/09/2020 0:10	1
2/09/2020 8:40	1,1	2/09/2020 15:00	4,5	3/09/2020 0:20	0,7
2/09/2020 8:50	0,5	2/09/2020 15:10	4,8	3/09/2020 0:30	0,7
2/09/2020 9:00	1,3	2/09/2020 15:20	4,4	3/09/2020 0:40	1,3
2/09/2020 9:10	1,5	2/09/2020 15:30	3,8	3/09/2020 0:50	0,9
2/09/2020 9:20	1,9	2/09/2020 15:40	3,9	3/09/2020 1:00	0,7
2/09/2020 9:30	1,8	2/09/2020 15:50	3,9	3/09/2020 1:10	0,3
2/09/2020 9:40	2	2/09/2020 16:00	3,2	3/09/2020 1:20	0,5

Fecha	Velocidad	Fecha	Velocidad	Fecha	Velocidad
3/09/2020 1:30	0,4	3/09/2020 7:40	0,8	3/09/2020 14:50	7,1
3/09/2020 1:40	0,7	3/09/2020 7:50	0,6	3/09/2020 15:00	7,1
3/09/2020 1:50	0,8	3/09/2020 8:00	0,8	3/09/2020 15:10	6,5
3/09/2020 2:00	0,8	3/09/2020 8:10	1	3/09/2020 15:20	5,8
3/09/2020 2:10	1,5	3/09/2020 8:20	0,6	3/09/2020 15:30	5,8
3/09/2020 2:20	1,1	3/09/2020 8:30	1,3	3/09/2020 15:40	5,8
3/09/2020 2:30	0,8	3/09/2020 8:40	1,4	3/09/2020 15:50	6,3
3/09/2020 2:40	0,3	3/09/2020 8:50	0,9	3/09/2020 16:00	5,2
3/09/2020 2:50	0,2	3/09/2020 9:00	0,8	3/09/2020 16:10	5,9
3/09/2020 3:00	0,3	3/09/2020 9:10	1,3	3/09/2020 16:20	6
3/09/2020 3:10	1	3/09/2020 9:20	1,5	3/09/2020 16:30	4,2
3/09/2020 3:20	1,3	3/09/2020 9:30	1,4	3/09/2020 16:40	4,6
3/09/2020 3:30	1,2	3/09/2020 9:40	2,7	3/09/2020 16:50	3,1
3/09/2020 3:40	1	3/09/2020 9:50	2,2	3/09/2020 17:00	1,7
3/09/2020 3:50	0,7	3/09/2020 10:00	2,8	3/09/2020 17:10	1,8
3/09/2020 4:00	1	3/09/2020 10:10	4,6	3/09/2020 17:20	2,1
3/09/2020 4:10	1,1	3/09/2020 10:20	5	3/09/2020 17:30	2,3
3/09/2020 4:20	1	3/09/2020 10:30	4,2	3/09/2020 17:40	2,6
3/09/2020 4:30	1,2	3/09/2020 10:40	2,7	3/09/2020 17:50	4,4
3/09/2020 4:40	1,1	3/09/2020 10:50	1,9	3/09/2020 18:00	4
3/09/2020 4:50	1,2	3/09/2020 11:00	1,9	3/09/2020 18:10	4
3/09/2020 5:00	1,3	3/09/2020 12:10	4,1	3/09/2020 18:20	4,7
3/09/2020 5:10	0,7	3/09/2020 12:20	3,3	3/09/2020 18:30	5,4
3/09/2020 5:20	0,5	3/09/2020 12:30	2,3	3/09/2020 18:40	5,5
3/09/2020 5:30	0,4	3/09/2020 12:40	1,4	3/09/2020 18:50	4,9
3/09/2020 5:40	0,6	3/09/2020 12:50	0,9	3/09/2020 19:00	4,1
3/09/2020 5:50	0,4	3/09/2020 13:00	1,4	3/09/2020 19:10	4
3/09/2020 6:00	0,7	3/09/2020 13:10	4	3/09/2020 19:20	4,4
3/09/2020 6:10	0,6	3/09/2020 13:20	8,2	3/09/2020 19:30	5,1
3/09/2020 6:20	0,3	3/09/2020 13:30	6,8	3/09/2020 19:40	4,8
3/09/2020 6:30	0,9	3/09/2020 13:40	5,2	3/09/2020 19:50	5,2
3/09/2020 6:40	1,2	3/09/2020 13:50	6,1	3/09/2020 20:00	4,3
3/09/2020 6:50	1	3/09/2020 14:00	5	3/09/2020 20:10	2,6
3/09/2020 7:00	1	3/09/2020 14:10	5,6	3/09/2020 20:20	2,9
3/09/2020 7:10	0,6	3/09/2020 14:20	5,5	3/09/2020 20:30	2,3
3/09/2020 7:20	0,7	3/09/2020 14:30	6,7	3/09/2020 20:40	1,8
3/09/2020 7:30	0,7	3/09/2020 14:40	6,2	3/09/2020 20:50	2,5

Fecha	Velocidad	Fecha	Velocidad	Fecha	Velocidad
3/09/2020 21:00	3,7	4/09/2020 4:20	1,8	4/09/2020 10:30	9,1
3/09/2020 21:10	3,2	4/09/2020 4:30	1,9	4/09/2020 10:40	7
3/09/2020 21:20	2,1	4/09/2020 4:40	1,8	4/09/2020 10:50	6,5
3/09/2020 21:30	2,7	4/09/2020 4:50	1,8	4/09/2020 11:00	7,8
3/09/2020 21:40	3	4/09/2020 5:00	2,3	4/09/2020 11:10	7,4
3/09/2020 21:50	3,2	4/09/2020 5:10	2,1	4/09/2020 11:20	6,8
3/09/2020 22:00	3,2	4/09/2020 5:20	1,9	4/09/2020 11:30	9
3/09/2020 23:10	1,6	4/09/2020 5:30	2,2	4/09/2020 11:40	7,6
3/09/2020 23:20	1,1	4/09/2020 5:40	2,9	4/09/2020 11:50	7,7
3/09/2020 23:30	4	4/09/2020 5:50	2,7	4/09/2020 12:00	10,1
3/09/2020 23:40	4,5	4/09/2020 6:00	2,5	4/09/2020 12:10	10,1
3/09/2020 23:50	4,5	4/09/2020 6:10	2,8	4/09/2020 12:20	11,3
4/09/2020 0:10	6,1	4/09/2020 6:20	2,8	4/09/2020 12:30	9,5
4/09/2020 0:20	5,3	4/09/2020 6:30	2,1	4/09/2020 12:40	8,6
4/09/2020 0:30	6,2	4/09/2020 6:40	2,3	4/09/2020 12:50	9,1
4/09/2020 0:40	4,9	4/09/2020 6:50	2,3	4/09/2020 13:00	9,6
4/09/2020 0:50	5,4	4/09/2020 7:00	3	4/09/2020 13:10	8,4
4/09/2020 1:00	4,8	4/09/2020 7:10	2,1	4/09/2020 13:20	6,8
4/09/2020 1:10	5	4/09/2020 7:20	1,9	4/09/2020 13:30	6,3
4/09/2020 1:20	4,6	4/09/2020 7:30	3,4	4/09/2020 13:40	6,7
4/09/2020 1:30	3,9	4/09/2020 7:40	5,9	4/09/2020 13:50	4,9
4/09/2020 1:40	4	4/09/2020 7:50	6,3	4/09/2020 14:00	3,7
4/09/2020 1:50	4,1	4/09/2020 8:00	6	4/09/2020 14:10	3,8
4/09/2020 2:00	3,7	4/09/2020 8:10	6,6	4/09/2020 14:20	3,7
4/09/2020 2:10	3,6	4/09/2020 8:20	7,4	4/09/2020 14:30	3,7
4/09/2020 2:20	3,8	4/09/2020 8:30	7,4	4/09/2020 14:40	3,5
4/09/2020 2:30	4,6	4/09/2020 8:40	8,9	4/09/2020 14:50	3,5
4/09/2020 2:40	3,4	4/09/2020 8:50	9,2	4/09/2020 15:00	4,8
4/09/2020 2:50	2	4/09/2020 9:00	9,4	4/09/2020 15:10	4,3
4/09/2020 3:00	1,6	4/09/2020 9:10	9,2	4/09/2020 15:20	5,3
4/09/2020 3:10	2,6	4/09/2020 9:20	9,5	4/09/2020 15:30	5,7
4/09/2020 3:20	2,3	4/09/2020 9:30	8,2	4/09/2020 15:40	5,6
4/09/2020 3:30	1,4	4/09/2020 9:40	9	4/09/2020 15:50	4,8
4/09/2020 3:40	0,9	4/09/2020 9:50	8,3	4/09/2020 16:00	4,5
4/09/2020 3:50	0,7	4/09/2020 10:00	8,6	4/09/2020 16:10	4,7
4/09/2020 4:00	1,7	4/09/2020 10:10	8,2	4/09/2020 16:20	4,1
4/09/2020 4:10	2,5	4/09/2020 10:20	8,9	4/09/2020 16:30	3,9

Fecha	Velocidad	Fecha	Velocidad	Fecha	Velocidad
4/09/2020 16:40	4,1	4/09/2020 22:50	1,2	5/09/2020 5:10	1,1
4/09/2020 16:50	4,2	4/09/2020 23:00	0,8	5/09/2020 5:20	1
4/09/2020 17:00	3,4	4/09/2020 23:10	0,5	5/09/2020 5:30	1,8
4/09/2020 17:10	4,2	4/09/2020 23:20	0,6	5/09/2020 5:40	1,2
4/09/2020 17:20	2,9	4/09/2020 23:30	0,9	5/09/2020 5:50	1,3
4/09/2020 17:30	3,3	4/09/2020 23:40	0,4	5/09/2020 6:00	1,2
4/09/2020 17:40	2,6	4/09/2020 23:50	0,9	5/09/2020 6:10	1,2
4/09/2020 17:50	3	5/09/2020 0:10	0,6	5/09/2020 6:20	1,6
4/09/2020 18:00	2,5	5/09/2020 0:20	1,7	5/09/2020 6:30	1
4/09/2020 18:10	2,2	5/09/2020 0:30	1,8	5/09/2020 6:40	1,2
4/09/2020 18:20	2	5/09/2020 0:40	1,4	5/09/2020 6:50	2,1
4/09/2020 18:30	2,1	5/09/2020 0:50	1,7	5/09/2020 7:00	1,8
4/09/2020 18:40	1,7	5/09/2020 1:00	2	5/09/2020 7:10	1,4
4/09/2020 18:50	1,8	5/09/2020 1:10	1,3	5/09/2020 7:20	1,8
4/09/2020 19:00	1,4	5/09/2020 1:20	1,7	5/09/2020 7:30	1,1
4/09/2020 19:10	1,2	5/09/2020 1:30	2,3	5/09/2020 7:40	0,6
4/09/2020 19:20	1,1	5/09/2020 1:40	1,8	5/09/2020 7:50	2
4/09/2020 19:30	1,2	5/09/2020 1:50	1,4	5/09/2020 8:00	1,5
4/09/2020 19:40	0,9	5/09/2020 2:00	1,8	5/09/2020 8:10	1,1
4/09/2020 19:50	1,8	5/09/2020 2:10	2,2	5/09/2020 8:20	1,4
4/09/2020 20:00	1,8	5/09/2020 2:20	1,8	5/09/2020 8:30	1,8
4/09/2020 20:10	1,9	5/09/2020 2:30	2,3	5/09/2020 8:40	1,5
4/09/2020 20:20	1,9	5/09/2020 2:40	2,9	5/09/2020 8:50	1,3
4/09/2020 20:30	1,6	5/09/2020 2:50	1,9	5/09/2020 9:00	1,6
4/09/2020 20:40	1,4	5/09/2020 3:00	1,7	5/09/2020 9:10	2,1
4/09/2020 20:50	1,2	5/09/2020 3:10	0,4	5/09/2020 9:20	2
4/09/2020 21:00	0,6	5/09/2020 3:20	1,2	5/09/2020 9:30	1,5
4/09/2020 21:10	1,2	5/09/2020 3:30	2,6	5/09/2020 9:40	1,5
4/09/2020 21:20	1,5	5/09/2020 3:40	1,6	5/09/2020 9:50	2
4/09/2020 21:30	1,8	5/09/2020 3:50	1,4	5/09/2020 10:00	2
4/09/2020 21:40	1,8	5/09/2020 4:00	2	5/09/2020 10:10	2
4/09/2020 21:50	1,8	5/09/2020 4:10	1,9	5/09/2020 10:20	2,2
4/09/2020 22:00	1,6	5/09/2020 4:20	1,2	5/09/2020 10:30	2,2
4/09/2020 22:10	1,3	5/09/2020 4:30	2,1	5/09/2020 10:40	1,9
4/09/2020 22:20	1,7	5/09/2020 4:40	2,5	5/09/2020 10:50	2,3
4/09/2020 22:30	1,6	5/09/2020 4:50	1,7	5/09/2020 11:00	2,2
4/09/2020 22:40	1,6	5/09/2020 5:00	1,8	5/09/2020 11:10	3,7

Fecha	Velocidad	Fecha	Velocidad	Fecha	Velocidad
5/09/2020 11:20	2,7	5/09/2020 17:30	4,8	5/09/2020 23:40	5,2
5/09/2020 11:30	4,4	5/09/2020 17:40	3,7	5/09/2020 23:50	5,6
5/09/2020 11:40	3,4	5/09/2020 17:50	3,6	6/09/2020 0:10	6,4
5/09/2020 11:50	3,1	5/09/2020 18:00	3,6	6/09/2020 0:20	6,8
5/09/2020 12:00	4,2	5/09/2020 18:10	3,6	6/09/2020 0:30	6
5/09/2020 12:10	5	5/09/2020 18:20	3,3	6/09/2020 0:40	6,9
5/09/2020 12:20	5,3	5/09/2020 18:30	3,3	6/09/2020 0:50	6,5
5/09/2020 12:30	5,7	5/09/2020 18:40	3	6/09/2020 1:00	5,3
5/09/2020 12:40	5,1	5/09/2020 18:50	2,5	6/09/2020 1:10	5,3
5/09/2020 12:50	4,7	5/09/2020 19:00	1	6/09/2020 1:20	4,9
5/09/2020 13:00	5,2	5/09/2020 19:10	0,6	6/09/2020 1:30	5,1
5/09/2020 13:10	5,5	5/09/2020 19:20	0,6	6/09/2020 1:40	7,1
5/09/2020 13:20	5,7	5/09/2020 19:30	1,5	6/09/2020 1:50	7,9
5/09/2020 13:30	5,9	5/09/2020 19:40	2,7	6/09/2020 2:00	7,4
5/09/2020 13:40	4,5	5/09/2020 19:50	3,5	6/09/2020 2:10	6,8
5/09/2020 13:50	5,3	5/09/2020 20:00	1,3	6/09/2020 2:20	6,6
5/09/2020 14:00	5,3	5/09/2020 20:10	1	6/09/2020 2:30	5,9
5/09/2020 14:10	5	5/09/2020 20:20	0,9	6/09/2020 2:40	4,7
5/09/2020 14:20	5,8	5/09/2020 20:30	1,2	6/09/2020 2:50	5
5/09/2020 14:30	5,8	5/09/2020 20:40	1,1	6/09/2020 3:00	6,2
5/09/2020 14:40	6,1	5/09/2020 20:50	1,8	6/09/2020 3:10	6,8
5/09/2020 14:50	5,5	5/09/2020 21:00	1,7	6/09/2020 3:20	6,2
5/09/2020 15:00	6,5	5/09/2020 21:10	0,7	6/09/2020 3:30	5,8
5/09/2020 15:10	6,4	5/09/2020 21:20	1,2	6/09/2020 3:40	6,1
5/09/2020 15:20	5,5	5/09/2020 21:30	1,5	6/09/2020 3:50	5,7
5/09/2020 15:30	5,7	5/09/2020 21:40	1,4	6/09/2020 4:00	4,4
5/09/2020 15:40	6,5	5/09/2020 21:50	0,5	6/09/2020 4:10	4,6
5/09/2020 15:50	6,1	5/09/2020 22:00	0,7	6/09/2020 4:20	4,4
5/09/2020 16:00	6,2	5/09/2020 22:10	1,6	6/09/2020 4:30	4,7
5/09/2020 16:10	5,9	5/09/2020 22:20	1,7	6/09/2020 4:40	4,7
5/09/2020 16:20	6,2	5/09/2020 22:30	0,8	6/09/2020 4:50	6
5/09/2020 16:30	5,7	5/09/2020 22:40	1,3	6/09/2020 5:00	6,3
5/09/2020 16:40	4,9	5/09/2020 22:50	0,9	6/09/2020 23:10	0,9
5/09/2020 16:50	5,6	5/09/2020 23:00	1,6	6/09/2020 23:20	1
5/09/2020 17:00	4,6	5/09/2020 23:10	2,2	6/09/2020 23:30	1,6
5/09/2020 17:10	4,2	5/09/2020 23:20	3,1	6/09/2020 23:40	1,8
5/09/2020 17:20	4,5	5/09/2020 23:30	3,7	6/09/2020 23:50	1,4

Fecha	Velocidad	Fecha	Velocidad	Fecha	Velocidad
7/09/2020 0:10	1,6	7/09/2020 6:20	0,3	7/09/2020 12:30	6,8
7/09/2020 0:20	1,7	7/09/2020 6:30	0,6	7/09/2020 12:40	6,1
7/09/2020 0:30	1,8	7/09/2020 6:40	0,4	7/09/2020 12:50	7,6
7/09/2020 0:40	1,2	7/09/2020 6:50	0,5	7/09/2020 13:00	6,6
7/09/2020 0:50	1,2	7/09/2020 7:00	0,5	7/09/2020 13:10	6,7
7/09/2020 1:00	1,1	7/09/2020 7:10	0,5	7/09/2020 13:20	6,1
7/09/2020 1:10	1,5	7/09/2020 7:20	1,4	7/09/2020 13:30	5,3
7/09/2020 1:20	1,4	7/09/2020 7:30	1,2	7/09/2020 13:40	6,5
7/09/2020 1:30	2,1	7/09/2020 7:40	1,9	7/09/2020 13:50	5,4
7/09/2020 1:40	2,1	7/09/2020 7:50	1,8	7/09/2020 14:00	6,4
7/09/2020 1:50	1,8	7/09/2020 8:00	1,6	7/09/2020 14:10	4,6
7/09/2020 2:00	1,7	7/09/2020 8:10	1	7/09/2020 14:20	5,8
7/09/2020 2:10	1,8	7/09/2020 8:20	1,4	7/09/2020 14:30	4,8
7/09/2020 2:20	1,8	7/09/2020 8:30	1,1	7/09/2020 14:40	5,6
7/09/2020 2:30	1,8	7/09/2020 8:40	1,2	7/09/2020 14:50	5,7
7/09/2020 2:40	1,6	7/09/2020 8:50	1,5	7/09/2020 15:00	5,7
7/09/2020 2:50	1,5	7/09/2020 9:00	0,9	7/09/2020 15:20	5,2
7/09/2020 3:00	1,2	7/09/2020 9:10	1,4	7/09/2020 15:30	5,1
7/09/2020 3:10	0,8	7/09/2020 9:20	2	7/09/2020 15:40	4,3
7/09/2020 3:20	1,3	7/09/2020 9:30	2,1	7/09/2020 15:50	4,7
7/09/2020 3:30	1,1	7/09/2020 9:40	1	7/09/2020 16:00	5,1
7/09/2020 3:40	0,7	7/09/2020 9:50	1,4	7/09/2020 16:10	4,6
7/09/2020 3:50	0,8	7/09/2020 10:00	1,1	7/09/2020 16:20	4,8
7/09/2020 4:00	0,8	7/09/2020 10:10	1,8	7/09/2020 16:30	3,6
7/09/2020 4:10	0,9	7/09/2020 10:20	2,3	7/09/2020 16:40	2,9
7/09/2020 4:20	1,8	7/09/2020 10:30	1,6	7/09/2020 16:50	3,6
7/09/2020 4:30	1,5	7/09/2020 10:40	1,7	7/09/2020 17:00	3,5
7/09/2020 4:40	1,4	7/09/2020 10:50	2	7/09/2020 17:10	4,1
7/09/2020 4:50	1	7/09/2020 11:00	1,8	7/09/2020 17:20	3,4
7/09/2020 5:00	1,1	7/09/2020 11:10	2,4	7/09/2020 17:30	2,7
7/09/2020 5:10	0,9	7/09/2020 11:20	1,7	7/09/2020 17:40	3,5
7/09/2020 5:20	0,4	7/09/2020 11:30	1,9	7/09/2020 17:50	2,6
7/09/2020 5:30	0,8	7/09/2020 11:40	3,4	7/09/2020 18:00	2
7/09/2020 5:40	1,1	7/09/2020 11:50	4,3	7/09/2020 18:10	2,9
7/09/2020 5:50	1,4	7/09/2020 12:00	5,7	7/09/2020 18:20	4,5
7/09/2020 6:00	0,9	7/09/2020 12:10	6,6	7/09/2020 18:30	5,4
7/09/2020 6:10	0,8	7/09/2020 12:20	6,7	7/09/2020 18:40	4,4

Fecha	Velocidad	Fecha	Velocidad	Fecha	Velocidad
7/09/2020 18:50	4,1	8/09/2020 3:10	0,6	8/09/2020 9:20	1,7
7/09/2020 19:00	4,7	8/09/2020 3:20	1,7	8/09/2020 9:30	1,9
7/09/2020 19:10	4	8/09/2020 3:30	2,4	8/09/2020 9:40	1,8
7/09/2020 19:20	2,5	8/09/2020 3:40	2	8/09/2020 9:50	1,7
7/09/2020 19:30	3,9	8/09/2020 3:50	2	8/09/2020 10:00	1,6
7/09/2020 19:40	4,9	8/09/2020 4:00	2,3	8/09/2020 10:10	1,5
7/09/2020 19:50	4,6	8/09/2020 4:10	2,4	8/09/2020 10:20	1,1
7/09/2020 20:00	5,6	8/09/2020 4:20	1,9	8/09/2020 10:30	1,5
7/09/2020 20:10	4,3	8/09/2020 4:30	2,1	8/09/2020 10:40	1,2
7/09/2020 20:20	3,5	8/09/2020 4:40	1,8	8/09/2020 10:50	1,6
7/09/2020 20:30	3,5	8/09/2020 4:50	1,8	8/09/2020 11:00	0,9
7/09/2020 20:40	2,8	8/09/2020 5:00	1,1	8/09/2020 11:10	2,6
7/09/2020 20:50	2,9	8/09/2020 5:10	1	8/09/2020 11:20	2,1
7/09/2020 21:00	2,1	8/09/2020 5:20	1	8/09/2020 11:30	2,1
7/09/2020 23:10	6,8	8/09/2020 5:30	0,3	8/09/2020 11:50	1,5
7/09/2020 23:20	6,6	8/09/2020 5:40	0,4	8/09/2020 12:00	2
7/09/2020 23:30	7,3	8/09/2020 5:50	0,4	8/09/2020 12:10	2,7
7/09/2020 23:40	8,4	8/09/2020 6:00	0,3	8/09/2020 12:20	2,8
7/09/2020 23:50	8,5	8/09/2020 6:10	0,3	8/09/2020 12:30	1,3
8/09/2020 0:10	7,8	8/09/2020 6:20	0,3	8/09/2020 12:40	1,6
8/09/2020 0:20	7,1	8/09/2020 6:30	0,3	8/09/2020 12:50	1,7
8/09/2020 0:30	6,2	8/09/2020 6:40	0,3	8/09/2020 13:00	2,1
8/09/2020 0:40	3,9	8/09/2020 6:50	0,4	8/09/2020 13:10	1,8
8/09/2020 0:50	2,4	8/09/2020 7:00	0,7	8/09/2020 13:20	2,3
8/09/2020 1:00	1,1	8/09/2020 7:10	0,8	8/09/2020 13:30	3,6
8/09/2020 1:10	2,4	8/09/2020 7:20	0,8	8/09/2020 13:40	5
8/09/2020 1:20	3,7	8/09/2020 7:30	1	8/09/2020 13:50	5,1
8/09/2020 1:30	4,4	8/09/2020 7:40	0,8	8/09/2020 14:00	4,3
8/09/2020 1:40	3,8	8/09/2020 7:50	0,4	8/09/2020 14:10	3
8/09/2020 1:50	4	8/09/2020 8:00	1	8/09/2020 14:20	4,4
8/09/2020 2:00	3,5	8/09/2020 8:10	1,1	8/09/2020 14:30	5,2
8/09/2020 2:10	2,9	8/09/2020 8:20	0,9	8/09/2020 14:40	5,2
8/09/2020 2:20	4,1	8/09/2020 8:30	1,1	8/09/2020 14:50	4,5
8/09/2020 2:30	4,8	8/09/2020 8:40	1,6	8/09/2020 15:00	4,8
8/09/2020 2:40	3,9	8/09/2020 8:50	1,1	8/09/2020 15:10	3,8
8/09/2020 2:50	2,8	8/09/2020 9:00	1,7	8/09/2020 15:20	3,8
8/09/2020 3:00	1,8	8/09/2020 9:10	1,8	8/09/2020 15:30	3,9

Fecha	Velocidad	Fecha	Velocidad	Fecha	Velocidad
8/09/2020 15:40	4,2	8/09/2020 21:50	1,9	9/09/2020 4:10	1,5
8/09/2020 15:50	4,1	8/09/2020 22:00	2,1	9/09/2020 4:20	1,4
8/09/2020 16:00	3,7	8/09/2020 22:10	2,2	9/09/2020 4:30	1,7
8/09/2020 16:10	4,2	8/09/2020 22:20	1,7	9/09/2020 4:40	1,7
8/09/2020 16:20	4,8	8/09/2020 22:30	1,9	9/09/2020 4:50	0,8
8/09/2020 16:30	4,7	8/09/2020 22:40	2,1	9/09/2020 5:00	0,5
8/09/2020 16:40	5,3	8/09/2020 22:50	2,2	9/09/2020 5:10	0,6
8/09/2020 16:50	4,7	8/09/2020 23:00	1,9	9/09/2020 5:20	0,8
8/09/2020 17:00	4,4	8/09/2020 23:10	2,2	9/09/2020 5:30	1,2
8/09/2020 17:10	3,5	8/09/2020 23:20	2,2	9/09/2020 5:40	0,8
8/09/2020 17:20	4	8/09/2020 23:30	2,3	9/09/2020 5:50	1,1
8/09/2020 17:30	4,5	8/09/2020 23:40	2,3	9/09/2020 6:00	0,7
8/09/2020 17:40	3,9	8/09/2020 23:50	2	9/09/2020 6:10	2,8
8/09/2020 17:50	3,8	9/09/2020 0:10	2,9	9/09/2020 6:20	3,1
8/09/2020 18:00	3,1	9/09/2020 0:20	2,8	9/09/2020 6:30	2,6
8/09/2020 18:10	2,4	9/09/2020 0:30	2,7	9/09/2020 6:40	1,1
8/09/2020 18:20	2,7	9/09/2020 0:40	2,3	9/09/2020 6:50	0,6
8/09/2020 18:30	2,3	9/09/2020 0:50	1,9	9/09/2020 7:00	0,8
8/09/2020 18:40	1,8	9/09/2020 1:00	1,6	9/09/2020 7:10	1,3
8/09/2020 18:50	1,8	9/09/2020 1:10	1,3	9/09/2020 7:20	2,5
8/09/2020 19:00	2,3	9/09/2020 1:20	0,8	9/09/2020 7:30	1,9
8/09/2020 19:10	2,9	9/09/2020 1:30	1	9/09/2020 7:40	1,1
8/09/2020 19:20	3,8	9/09/2020 1:40	1,2	9/09/2020 7:50	1,2
8/09/2020 19:30	2,6	9/09/2020 1:50	1,5	9/09/2020 8:00	1,8
8/09/2020 19:40	2,6	9/09/2020 2:00	1,2	9/09/2020 8:10	2,1
8/09/2020 19:50	2,8	9/09/2020 2:10	0,4	9/09/2020 8:20	1,6
8/09/2020 20:00	2,8	9/09/2020 2:20	1	9/09/2020 8:30	3
8/09/2020 20:10	1,9	9/09/2020 2:30	0,9	9/09/2020 8:40	6,5
8/09/2020 20:20	2,3	9/09/2020 2:40	1	9/09/2020 8:50	6,9
8/09/2020 20:30	2,2	9/09/2020 2:50	0,9	9/09/2020 9:00	5,9
8/09/2020 20:40	2,8	9/09/2020 3:00	1	9/09/2020 9:10	5,7
8/09/2020 20:50	2,6	9/09/2020 3:10	1,5	9/09/2020 9:20	4,4
8/09/2020 21:00	2,5	9/09/2020 3:20	1,2	9/09/2020 9:30	4,8
8/09/2020 21:10	0,9	9/09/2020 3:30	1,5	9/09/2020 9:40	4,2
8/09/2020 21:20	1,4	9/09/2020 3:40	1,5	9/09/2020 9:50	2,9
8/09/2020 21:30	1,8	9/09/2020 3:50	1,4	9/09/2020 10:00	2,3
8/09/2020 21:40	1,7	9/09/2020 4:00	1,8	9/09/2020 10:10	1,8

Fecha	Velocidad	Fecha	Velocidad	Fecha	Velocidad
9/09/2020 10:20	1,7	9/09/2020 16:30	3,9	9/09/2020 22:40	2,3
9/09/2020 10:30	2	9/09/2020 16:40	3,2	9/09/2020 22:50	2,2
9/09/2020 10:40	1,8	9/09/2020 16:50	2,9	9/09/2020 23:00	2,2
9/09/2020 10:50	1,8	9/09/2020 17:00	2,2	9/09/2020 23:10	2,3
9/09/2020 11:00	0,7	9/09/2020 17:10	2,3	9/09/2020 23:20	2,2
9/09/2020 11:10	0,6	9/09/2020 17:20	1,8	9/09/2020 23:30	1,7
9/09/2020 11:20	0,7	9/09/2020 17:30	2,7	9/09/2020 23:40	2
9/09/2020 11:30	0,7	9/09/2020 17:40	2,6	9/09/2020 23:50	2
9/09/2020 11:40	2,1	9/09/2020 17:50	2,9	10/09/2020 0:10	2,5
9/09/2020 11:50	2	9/09/2020 18:00	2,4	10/09/2020 0:20	1,4
9/09/2020 12:00	6,4	9/09/2020 18:10	2,5	10/09/2020 0:30	1,8
9/09/2020 12:10	7,6	9/09/2020 18:20	1,5	10/09/2020 0:40	2,7
9/09/2020 12:20	8,1	9/09/2020 18:30	1,2	10/09/2020 0:50	2,4
9/09/2020 12:30	7,4	9/09/2020 18:40	2,1	10/09/2020 1:00	3
9/09/2020 12:40	7,3	9/09/2020 18:50	2	10/09/2020 1:10	3,2
9/09/2020 12:50	7,3	9/09/2020 19:00	1,6	10/09/2020 1:20	2,5
9/09/2020 13:00	6,4	9/09/2020 19:10	1,5	10/09/2020 1:30	2,1
9/09/2020 13:10	6,2	9/09/2020 19:20	1,9	10/09/2020 1:40	1,8
9/09/2020 13:20	5,7	9/09/2020 19:30	2,4	10/09/2020 1:50	1,5
9/09/2020 13:30	6,1	9/09/2020 19:40	2,2	10/09/2020 2:00	1
9/09/2020 13:40	6	9/09/2020 19:50	1,1	10/09/2020 2:10	1
9/09/2020 13:50	5,3	9/09/2020 20:00	0,9	10/09/2020 2:20	1,8
9/09/2020 14:00	5,7	9/09/2020 20:10	1,6	10/09/2020 2:30	2,1
9/09/2020 14:10	4,6	9/09/2020 20:20	1,5	10/09/2020 2:40	1,4
9/09/2020 14:20	3,3	9/09/2020 20:30	1,2	10/09/2020 2:50	2,2
9/09/2020 14:30	2,2	9/09/2020 20:40	0,9	10/09/2020 3:00	1,3
9/09/2020 14:40	2,5	9/09/2020 20:50	1,2	10/09/2020 3:10	1,2
9/09/2020 14:50	4,6	9/09/2020 21:00	1	10/09/2020 3:20	1,2
9/09/2020 15:00	4,7	9/09/2020 21:10	1,2	10/09/2020 3:30	0,6
9/09/2020 15:10	5,5	9/09/2020 21:20	1,2	10/09/2020 3:40	0,9
9/09/2020 15:20	4,8	9/09/2020 21:30	1,1	10/09/2020 3:50	0,8
9/09/2020 15:30	4,6	9/09/2020 21:40	1,9	10/09/2020 4:00	1,6
9/09/2020 15:40	4,3	9/09/2020 21:50	2,3	10/09/2020 4:10	1,8
9/09/2020 15:50	5	9/09/2020 22:00	2,2	10/09/2020 4:20	1,3
9/09/2020 16:00	4,4	9/09/2020 22:10	2	10/09/2020 4:30	0,7
9/09/2020 16:10	3,8	9/09/2020 22:20	2,1	10/09/2020 4:40	1
9/09/2020 16:20	4,1	9/09/2020 22:30	2,1	10/09/2020 4:50	1,1

Fecha	Velocidad	Fecha	Velocidad	Fecha	Velocidad
10/09/2020 5:00	1,5	10/09/2020 11:10	3,1	10/09/2020 17:40	2,3
10/09/2020 5:10	1,2	10/09/2020 11:20	3,2	10/09/2020 17:50	2,4
10/09/2020 5:20	1,2	10/09/2020 11:30	2	10/09/2020 18:00	1,9
10/09/2020 5:30	1,8	10/09/2020 11:40	2,5	10/09/2020 18:10	2,2
10/09/2020 5:40	1,3	10/09/2020 11:50	2,1	10/09/2020 18:20	1,9
10/09/2020 5:50	1	10/09/2020 12:00	2,6	10/09/2020 18:30	1,2
10/09/2020 6:00	0,9	10/09/2020 12:10	1,8	10/09/2020 18:40	1,6
10/09/2020 6:10	0,9	10/09/2020 12:20	2,6	10/09/2020 18:50	1,3
10/09/2020 6:20	1,2	10/09/2020 12:30	3,4	10/09/2020 19:00	0,9
10/09/2020 6:30	1,2	10/09/2020 12:40	3,4	10/09/2020 19:10	1,3
10/09/2020 6:40	1,5	10/09/2020 12:50	3,4	10/09/2020 19:20	1,4
10/09/2020 6:50	1	10/09/2020 13:00	4,5	10/09/2020 19:30	1,4
10/09/2020 7:00	1	10/09/2020 13:10	4,8	10/09/2020 19:40	1
10/09/2020 7:10	1,7	10/09/2020 13:20	3,8	10/09/2020 19:50	1,1
10/09/2020 7:20	1,9	10/09/2020 13:30	3,8	10/09/2020 20:00	2,2
10/09/2020 7:30	1,9	10/09/2020 13:40	3,9	10/09/2020 20:10	2
10/09/2020 7:40	1,9	10/09/2020 13:50	4,5	10/09/2020 20:20	1,3
10/09/2020 7:50	1,2	10/09/2020 14:00	4,5	10/09/2020 20:30	1,9
10/09/2020 8:00	1,2	10/09/2020 14:10	4,6	10/09/2020 20:40	2,2
10/09/2020 8:10	1,7	10/09/2020 14:20	4,2	10/09/2020 20:50	1,8
10/09/2020 8:20	1,3	10/09/2020 14:30	4,1	10/09/2020 21:00	1,4
10/09/2020 8:30	0,8	10/09/2020 14:40	3	10/09/2020 21:10	1,3
10/09/2020 8:40	1	10/09/2020 14:50	2,9	10/09/2020 21:20	1,1
10/09/2020 8:50	1,2	10/09/2020 15:00	2,7	10/09/2020 21:30	1,1
10/09/2020 9:00	1,1	10/09/2020 15:10	3,4	10/09/2020 21:40	0,9
10/09/2020 9:10	1,2	10/09/2020 15:20	4,3	10/09/2020 21:50	0,4
10/09/2020 9:20	1,8	10/09/2020 15:50	4,4	10/09/2020 22:00	1,6
10/09/2020 9:30	1	10/09/2020 16:00	4,2	10/09/2020 22:10	2,4
10/09/2020 9:40	2	10/09/2020 16:10	3,4	10/09/2020 22:20	2
10/09/2020 9:50	1,6	10/09/2020 16:20	3,6	10/09/2020 22:30	2,5
10/09/2020 10:00	2,1	10/09/2020 16:30	3,7	10/09/2020 22:40	2,2
10/09/2020 10:10	2,2	10/09/2020 16:40	4,3	10/09/2020 22:50	2,4
10/09/2020 10:20	2,6	10/09/2020 16:50	3,6	10/09/2020 23:00	3
10/09/2020 10:30	2,6	10/09/2020 17:00	3,6	10/09/2020 23:10	2,8
10/09/2020 10:40	1,8	10/09/2020 17:10	3,1	10/09/2020 23:20	1,7
10/09/2020 10:50	2,7	10/09/2020 17:20	2,8	10/09/2020 23:30	2,1
10/09/2020 11:00	1,9	10/09/2020 17:30	3,1	10/09/2020 23:40	1,9

Fecha	Velocidad	Fecha	Velocidad	Fecha	Velocidad
10/09/2020 23:50	1,7	11/09/2020 6:10	0,5	11/09/2020 12:20	7,5
11/09/2020 0:10	2,5	11/09/2020 6:20	0,7	11/09/2020 12:30	8,2
11/09/2020 0:20	3,3	11/09/2020 6:30	0,7	11/09/2020 12:40	8,4
11/09/2020 0:30	3,1	11/09/2020 6:40	0,6	11/09/2020 12:50	8,2
11/09/2020 0:40	3,5	11/09/2020 6:50	0,9	11/09/2020 13:00	8,7
11/09/2020 0:50	4	11/09/2020 7:00	1,6	11/09/2020 13:10	10,6
11/09/2020 1:00	3,2	11/09/2020 7:10	1,6	11/09/2020 13:20	9,2
11/09/2020 1:10	3,9	11/09/2020 7:20	1,7	11/09/2020 13:30	8,5
11/09/2020 1:20	4,8	11/09/2020 7:30	2	11/09/2020 13:40	9
11/09/2020 1:30	4,1	11/09/2020 7:40	2,7	11/09/2020 13:50	7,8
11/09/2020 1:40	3,6	11/09/2020 7:50	3,2	11/09/2020 14:00	7,4
11/09/2020 1:50	4,2	11/09/2020 8:00	3,4	11/09/2020 14:10	7
11/09/2020 2:00	3,3	11/09/2020 8:10	5,4	11/09/2020 14:20	5,6
11/09/2020 2:10	2	11/09/2020 8:20	6	11/09/2020 14:30	5,7
11/09/2020 2:20	2	11/09/2020 8:30	9,1	11/09/2020 14:40	6,8
11/09/2020 2:30	2,1	11/09/2020 8:40	9,7	11/09/2020 14:50	7,5
11/09/2020 2:40	1,4	11/09/2020 8:50	7,3	11/09/2020 15:00	6
11/09/2020 2:50	1,6	11/09/2020 9:00	9,2	11/09/2020 15:10	3,4
11/09/2020 3:00	1,1	11/09/2020 9:10	9	11/09/2020 15:20	5
11/09/2020 3:10	1,2	11/09/2020 9:20	8,9	11/09/2020 15:30	4,3
11/09/2020 3:20	0,9	11/09/2020 9:30	9,7	11/09/2020 15:40	4,3
11/09/2020 3:30	0,8	11/09/2020 9:40	7,7	11/09/2020 15:50	4,4
11/09/2020 3:40	0,9	11/09/2020 9:50	9,2	11/09/2020 16:00	5,7
11/09/2020 3:50	1	11/09/2020 10:00	8,4	11/09/2020 16:10	5,5
11/09/2020 4:00	1	11/09/2020 10:10	8,6	11/09/2020 16:20	4,5
11/09/2020 4:10	1,5	11/09/2020 10:20	7,6	11/09/2020 16:30	5,2
11/09/2020 4:20	0,6	11/09/2020 10:30	7,5	11/09/2020 16:40	5,2
11/09/2020 4:30	0,7	11/09/2020 10:40	8,5	11/09/2020 16:50	4,5
11/09/2020 4:40	0,2	11/09/2020 10:50	9,3	11/09/2020 17:00	5,2
11/09/2020 4:50	0,4	11/09/2020 11:00	10,5	11/09/2020 17:10	5,3
11/09/2020 5:00	1,2	11/09/2020 11:10	9,9	11/09/2020 17:20	4,6
11/09/2020 5:10	1,4	11/09/2020 11:20	10,1	11/09/2020 17:30	3,3
11/09/2020 5:20	1	11/09/2020 11:30	9,9	11/09/2020 17:40	3,3
11/09/2020 5:30	1,2	11/09/2020 11:40	9,8	11/09/2020 17:50	3
11/09/2020 5:40	1,5	11/09/2020 11:50	10,1	11/09/2020 18:00	2,9
11/09/2020 5:50	0,9	11/09/2020 12:00	9,8	11/09/2020 18:10	3,5
11/09/2020 6:00	0,3	11/09/2020 12:10	8,3	11/09/2020 18:20	4,2

Fecha	Velocidad	Fecha	Velocidad	Fecha	Velocidad
11/09/2020 18:30	4	12/09/2020 0:50	2,7	12/09/2020 7:00	0,9
11/09/2020 18:40	3,9	12/09/2020 1:00	1,8	12/09/2020 7:10	0,6
11/09/2020 18:50	3,2	12/09/2020 1:10	0,8	12/09/2020 7:20	1,1
11/09/2020 19:00	3	12/09/2020 1:20	1,4	12/09/2020 7:30	2,3
11/09/2020 19:10	3	12/09/2020 1:30	1,4	12/09/2020 7:40	4,6
11/09/2020 19:20	3,7	12/09/2020 1:40	0,7	12/09/2020 7:50	4
11/09/2020 19:30	3,3	12/09/2020 1:50	0,8	12/09/2020 8:00	3,5
11/09/2020 19:40	2,7	12/09/2020 2:00	1,1	12/09/2020 8:10	2,9
11/09/2020 19:50	3,4	12/09/2020 2:10	1	12/09/2020 8:20	3,4
11/09/2020 20:00	2,5	12/09/2020 2:20	1,9	12/09/2020 8:30	4,4
11/09/2020 20:10	2	12/09/2020 2:30	1,5	12/09/2020 8:40	5,6
11/09/2020 20:20	1,6	12/09/2020 2:40	1	12/09/2020 8:50	5,9
11/09/2020 20:30	2,8	12/09/2020 2:50	0,7	12/09/2020 9:00	5,6
11/09/2020 20:40	3,9	12/09/2020 3:00	0,9	12/09/2020 9:10	4,5
11/09/2020 20:50	4,6	12/09/2020 3:10	1	12/09/2020 9:20	3,8
11/09/2020 21:00	4,9	12/09/2020 3:20	1	12/09/2020 9:30	3,5
11/09/2020 21:10	3,6	12/09/2020 3:30	1,3	12/09/2020 9:40	3
11/09/2020 21:20	3,5	12/09/2020 3:40	1,2	12/09/2020 9:50	3,4
11/09/2020 21:30	2,3	12/09/2020 3:50	1,2	12/09/2020 10:00	3,2
11/09/2020 21:40	1,6	12/09/2020 4:00	1,2	12/09/2020 10:10	3
11/09/2020 21:50	2,2	12/09/2020 4:10	0,9	12/09/2020 10:20	3,3
11/09/2020 22:00	1,9	12/09/2020 4:20	1,3	12/09/2020 10:30	2,7
11/09/2020 22:10	3,7	12/09/2020 4:30	0,6	12/09/2020 10:40	2,8
11/09/2020 22:20	3,1	12/09/2020 4:40	0,9	12/09/2020 10:50	2
11/09/2020 22:30	3,3	12/09/2020 4:50	1,5	12/09/2020 11:00	1,7
11/09/2020 22:40	2,7	12/09/2020 5:00	1,7	12/09/2020 11:10	2,4
11/09/2020 22:50	2,9	12/09/2020 5:10	1,1	12/09/2020 11:20	1,8
11/09/2020 23:00	1,2	12/09/2020 5:20	0,6	12/09/2020 11:30	2,2
11/09/2020 23:10	1,3	12/09/2020 5:30	0,9	12/09/2020 11:40	0,7
11/09/2020 23:20	2,7	12/09/2020 5:40	0,9	12/09/2020 11:50	1,7
11/09/2020 23:30	2,8	12/09/2020 5:50	0,6	12/09/2020 12:00	1,8
11/09/2020 23:40	2,8	12/09/2020 6:00	0,9	12/09/2020 12:10	5,8
11/09/2020 23:50	2,3	12/09/2020 6:10	1,5	12/09/2020 12:20	3,1
12/09/2020 0:10	0,4	12/09/2020 6:20	1,3	12/09/2020 12:30	3,3
12/09/2020 0:20	1,6	12/09/2020 6:30	1	12/09/2020 12:40	4,1
12/09/2020 0:30	2,6	12/09/2020 6:40	0,3	12/09/2020 12:50	3,9
12/09/2020 0:40	2,8	12/09/2020 6:50	0,7	12/09/2020 13:00	6,5

Fecha	Velocidad	Fecha	Velocidad	Fecha	Velocidad
12/09/2020 13:10	4,2	12/09/2020 19:20	2,4	13/09/2020 1:40	2,7
12/09/2020 13:20	4	12/09/2020 19:30	1,3	13/09/2020 1:50	3,1
12/09/2020 13:30	5,5	12/09/2020 19:40	0,8	13/09/2020 2:00	2,7
12/09/2020 13:40	5,7	12/09/2020 19:50	0,6	13/09/2020 2:10	3,9
12/09/2020 13:50	5,2	12/09/2020 20:00	0,5	13/09/2020 2:20	4,6
12/09/2020 14:00	7,1	12/09/2020 20:10	0,4	13/09/2020 2:30	4,3
12/09/2020 14:10	8,3	12/09/2020 20:20	1,1	13/09/2020 2:40	3,3
12/09/2020 14:20	7,1	12/09/2020 20:30	1,3	13/09/2020 2:50	5,8
12/09/2020 14:30	7,9	12/09/2020 20:40	1,5	13/09/2020 3:00	4
12/09/2020 14:40	6,6	12/09/2020 20:50	1,3	13/09/2020 3:10	4,9
12/09/2020 14:50	6,6	12/09/2020 21:00	0,8	13/09/2020 3:20	5,1
12/09/2020 15:00	6,6	12/09/2020 21:10	0,8	13/09/2020 3:30	2,7
12/09/2020 15:10	6,5	12/09/2020 21:20	0,6	13/09/2020 3:40	1,4
12/09/2020 15:20	5,8	12/09/2020 21:30	2,2	13/09/2020 3:50	1,1
12/09/2020 15:30	5,3	12/09/2020 21:40	2,2	13/09/2020 4:00	1,1
12/09/2020 15:40	5,6	12/09/2020 21:50	2,1	13/09/2020 4:10	1,6
12/09/2020 15:50	5,2	12/09/2020 22:00	1,9	13/09/2020 4:20	1,5
12/09/2020 16:00	5,1	12/09/2020 22:10	1,9	13/09/2020 4:30	1,9
12/09/2020 16:10	5	12/09/2020 22:20	1,8	13/09/2020 4:40	2,5
12/09/2020 16:20	5	12/09/2020 22:30	1,5	13/09/2020 4:50	2,8
12/09/2020 16:30	3,9	12/09/2020 22:40	1,1	13/09/2020 5:00	3,1
12/09/2020 16:40	3,9	12/09/2020 22:50	0,8	13/09/2020 5:10	3,1
12/09/2020 16:50	4,1	12/09/2020 23:00	0,5	13/09/2020 5:20	3,3
12/09/2020 17:00	3,9	12/09/2020 23:10	0,4	13/09/2020 5:30	4,4
12/09/2020 17:10	4,6	12/09/2020 23:20	0,9	13/09/2020 5:40	3,5
12/09/2020 17:20	4,4	12/09/2020 23:30	0,7	13/09/2020 5:50	3,5
12/09/2020 17:30	3,6	12/09/2020 23:40	0,4	13/09/2020 6:00	3,6
12/09/2020 17:40	3,8	12/09/2020 23:50	1,2	13/09/2020 6:10	5,1
12/09/2020 17:50	4,7	13/09/2020 0:10	0,8	13/09/2020 6:20	5,5
12/09/2020 18:00	4,3	13/09/2020 0:20	1,7	13/09/2020 6:30	4,3
12/09/2020 18:10	4	13/09/2020 0:30	0,9	13/09/2020 6:40	6,7
12/09/2020 18:20	3,1	13/09/2020 0:40	2,1	13/09/2020 6:50	5,8
12/09/2020 18:30	3,6	13/09/2020 0:50	0,8	13/09/2020 7:00	6,5
12/09/2020 18:40	3,5	13/09/2020 1:00	0,8	13/09/2020 7:10	8,1
12/09/2020 18:50	3,1	13/09/2020 1:10	3,3	13/09/2020 7:20	8,5
12/09/2020 19:00	2,8	13/09/2020 1:20	2,7	13/09/2020 7:30	7,5
12/09/2020 19:10	2,9	13/09/2020 1:30	2,9	13/09/2020 7:40	6,2

Fecha	Velocidad	Fecha	Velocidad	Fecha	Velocidad
13/09/2020 7:50	7,4	13/09/2020 14:00	6,7	13/09/2020 20:10	4,8
13/09/2020 8:00	7,4	13/09/2020 14:10	8,6	13/09/2020 20:20	3,5
13/09/2020 8:10	8	13/09/2020 14:20	8,4	13/09/2020 20:30	3,1
13/09/2020 8:20	7,5	13/09/2020 14:30	7,3	13/09/2020 20:40	3,2
13/09/2020 8:30	6,5	13/09/2020 14:40	7,6	13/09/2020 20:50	2,8
13/09/2020 8:40	6,6	13/09/2020 14:50	7,3	13/09/2020 21:00	3,8
13/09/2020 8:50	6,5	13/09/2020 15:00	6,4	13/09/2020 21:10	3,5
13/09/2020 9:00	8	13/09/2020 15:10	7,7	13/09/2020 21:20	4,6
13/09/2020 9:10	8,1	13/09/2020 15:20	8,2	13/09/2020 21:30	4,2
13/09/2020 9:20	7,6	13/09/2020 15:30	7,6	13/09/2020 21:40	4,6
13/09/2020 9:30	7,4	13/09/2020 15:40	7,2	13/09/2020 21:50	3,4
13/09/2020 9:40	7,9	13/09/2020 15:50	7,1	13/09/2020 22:00	2
13/09/2020 9:50	7,9	13/09/2020 16:00	5,9	13/09/2020 22:10	1,4
13/09/2020 10:00	9	13/09/2020 16:10	6,8	13/09/2020 22:20	1,5
13/09/2020 10:10	8,1	13/09/2020 16:20	8,1	13/09/2020 22:30	1,1
13/09/2020 10:20	7,4	13/09/2020 16:30	8,9	13/09/2020 22:40	1,5
13/09/2020 10:30	6,9	13/09/2020 16:40	7,6	13/09/2020 22:50	1,2
13/09/2020 10:40	7,1	13/09/2020 16:50	7,1	13/09/2020 23:00	1,2
13/09/2020 10:50	5,7	13/09/2020 17:00	7,5	13/09/2020 23:10	1,5
13/09/2020 11:00	7,8	13/09/2020 17:10	6,6	13/09/2020 23:20	1,3
13/09/2020 11:10	8	13/09/2020 17:20	6,8	13/09/2020 23:30	1,5
13/09/2020 11:20	8	13/09/2020 17:30	7,7	13/09/2020 23:40	1,7
13/09/2020 11:30	8,7	13/09/2020 17:40	7,1	13/09/2020 23:50	1,5
13/09/2020 11:40	9,5	13/09/2020 17:50	6,7	14/09/2020 0:10	0,9
13/09/2020 11:50	9,7	13/09/2020 18:00	6,2	14/09/2020 0:20	2
13/09/2020 12:00	8,5	13/09/2020 18:10	6,1	14/09/2020 0:30	2,6
13/09/2020 12:10	8,8	13/09/2020 18:20	6,7	14/09/2020 0:40	2,1
13/09/2020 12:20	9,3	13/09/2020 18:30	5,7	14/09/2020 0:50	1,8
13/09/2020 12:30	8	13/09/2020 18:40	6,8	14/09/2020 1:00	1,5
13/09/2020 12:40	5,9	13/09/2020 18:50	7,3	14/09/2020 1:10	2,1
13/09/2020 12:50	5,9	13/09/2020 19:00	6,3	14/09/2020 1:20	1,8
13/09/2020 13:00	6,4	13/09/2020 19:10	6,8	14/09/2020 1:30	1,1
13/09/2020 13:10	6,4	13/09/2020 19:20	6,3	14/09/2020 1:40	1,2
13/09/2020 13:20	5,8	13/09/2020 19:30	4,6	14/09/2020 1:50	1
13/09/2020 13:30	6	13/09/2020 19:40	4,2	14/09/2020 2:00	1,7
13/09/2020 13:40	7	13/09/2020 19:50	3,9	14/09/2020 2:10	0,9
13/09/2020 13:50	7,5	13/09/2020 20:00	2,9	14/09/2020 2:20	0,7

Fecha	Velocidad	Fecha	Velocidad	Fecha	Velocidad
14/09/2020 2:30	1,6	14/09/2020 8:50	1,3	14/09/2020 15:00	4,8
14/09/2020 2:40	2,1	14/09/2020 9:00	1,7	14/09/2020 15:10	6,1
14/09/2020 2:50	2,1	14/09/2020 9:10	2,1	14/09/2020 15:20	5,1
14/09/2020 3:00	2	14/09/2020 9:20	1,9	14/09/2020 15:30	5,1
14/09/2020 3:10	2,5	14/09/2020 9:30	1,6	14/09/2020 15:40	4,9
14/09/2020 3:20	2,5	14/09/2020 9:40	1,4	14/09/2020 15:50	4,5
14/09/2020 3:30	1,6	14/09/2020 9:50	1,7	14/09/2020 16:00	4,7
14/09/2020 3:40	2,8	14/09/2020 10:00	2,2	14/09/2020 16:10	4,6
14/09/2020 3:50	1,9	14/09/2020 10:10	2,1	14/09/2020 16:20	4,5
14/09/2020 4:00	1,6	14/09/2020 10:20	1,7	14/09/2020 16:30	4,5
14/09/2020 4:10	0,8	14/09/2020 10:30	1,5	14/09/2020 16:40	4,6
14/09/2020 4:20	1,6	14/09/2020 10:40	2,3	14/09/2020 16:50	3,2
14/09/2020 4:30	2,6	14/09/2020 10:50	1,6	14/09/2020 17:00	2,7
14/09/2020 4:40	1,6	14/09/2020 11:00	1,5	14/09/2020 17:10	3,4
14/09/2020 4:50	0,7	14/09/2020 11:10	3,2	14/09/2020 17:20	3,3
14/09/2020 5:00	0,7	14/09/2020 11:20	3,6	14/09/2020 17:30	2,2
14/09/2020 5:10	0,9	14/09/2020 11:30	4,4	14/09/2020 17:40	1,5
14/09/2020 5:20	1,5	14/09/2020 11:40	5,3	14/09/2020 17:50	1,1
14/09/2020 5:30	1,6	14/09/2020 11:50	6	14/09/2020 18:00	3,3
14/09/2020 5:40	1,7	14/09/2020 12:00	5,6	14/09/2020 18:10	5,6
14/09/2020 5:50	1,1	14/09/2020 12:10	6,2	14/09/2020 18:20	3,8
14/09/2020 6:10	1,8	14/09/2020 12:20	3,3	14/09/2020 18:30	3,8
14/09/2020 6:20	0,8	14/09/2020 12:30	2,4	14/09/2020 18:40	5,4
14/09/2020 6:30	1,9	14/09/2020 12:40	2,9	14/09/2020 18:50	7,1
14/09/2020 6:40	1,8	14/09/2020 12:50	3,8	14/09/2020 19:00	6,4
14/09/2020 6:50	1,9	14/09/2020 13:00	3,6	14/09/2020 19:10	4,4
14/09/2020 7:00	1,6	14/09/2020 13:10	3,1	14/09/2020 19:20	7,9
14/09/2020 7:10	1,3	14/09/2020 13:20	3,1	14/09/2020 19:30	8,6
14/09/2020 7:20	1,2	14/09/2020 13:30	6,9	14/09/2020 19:40	6,6
14/09/2020 7:30	0,8	14/09/2020 13:40	6,4	14/09/2020 19:50	6,4
14/09/2020 7:40	0,7	14/09/2020 13:50	6,6	14/09/2020 20:00	6,3
14/09/2020 7:50	0,8	14/09/2020 14:00	6,9	14/09/2020 20:10	4,7
14/09/2020 8:00	0,7	14/09/2020 14:10	7,3	14/09/2020 20:20	4,2
14/09/2020 8:10	0,3	14/09/2020 14:20	6,6	14/09/2020 20:30	4,9
14/09/2020 8:20	0,7	14/09/2020 14:30	6,4	14/09/2020 20:40	3,7
14/09/2020 8:30	1,1	14/09/2020 14:40	6,2	14/09/2020 20:50	3,3
14/09/2020 8:40	0,7	14/09/2020 14:50	5,3	14/09/2020 21:00	3,7

Fecha	Velocidad	Fecha	Velocidad	Fecha	Velocidad
14/09/2020 21:10	2,9	15/09/2020 3:30	1,3	15/09/2020 10:00	1,3
14/09/2020 21:20	2,8	15/09/2020 3:40	1,9	15/09/2020 10:10	1,1
14/09/2020 21:30	2,8	15/09/2020 3:50	1,5	15/09/2020 10:20	1,5
14/09/2020 21:40	2,6	15/09/2020 4:00	1,8	15/09/2020 10:30	1,5
14/09/2020 21:50	2,5	15/09/2020 4:10	1,5	15/09/2020 10:40	3,4
14/09/2020 22:00	2,7	15/09/2020 4:20	1,1	15/09/2020 10:50	3,1
14/09/2020 22:10	2,7	15/09/2020 4:30	1,5	15/09/2020 11:00	2,4
14/09/2020 22:20	2,4	15/09/2020 4:40	1,6	15/09/2020 11:10	3,8
14/09/2020 22:30	1,7	15/09/2020 4:50	2,1	15/09/2020 11:20	4,4
14/09/2020 22:40	1,1	15/09/2020 5:00	1,7	15/09/2020 11:30	3,5
14/09/2020 22:50	0,3	15/09/2020 5:10	1,4	15/09/2020 11:40	4,9
14/09/2020 23:00	0,6	15/09/2020 5:20	1,6	15/09/2020 11:50	6,3
14/09/2020 23:10	1,3	15/09/2020 5:30	1,8	15/09/2020 12:00	6,4
14/09/2020 23:20	1,7	15/09/2020 5:40	1	15/09/2020 12:10	6,6
14/09/2020 23:30	1,9	15/09/2020 6:00	1,3	15/09/2020 12:20	5,9
14/09/2020 23:40	1,7	15/09/2020 6:10	1,6	15/09/2020 12:30	6,3
14/09/2020 23:50	1,5	15/09/2020 6:20	1,6	15/09/2020 12:40	6
15/09/2020 0:10	2,6	15/09/2020 6:30	1,8	15/09/2020 12:50	5,8
15/09/2020 0:20	2,9	15/09/2020 6:40	1,5	15/09/2020 13:00	5,8
15/09/2020 0:30	2,2	15/09/2020 6:50	1,8	15/09/2020 13:10	6,1
15/09/2020 0:40	1,7	15/09/2020 7:00	2,8	15/09/2020 13:20	6,7
15/09/2020 0:50	1,7	15/09/2020 7:10	2,6	15/09/2020 13:30	7,1
15/09/2020 1:00	2	15/09/2020 7:20	2,2	15/09/2020 13:40	7,4
15/09/2020 1:10	2,9	15/09/2020 7:30	1,8	15/09/2020 13:50	6,3
15/09/2020 1:20	1,6	15/09/2020 7:50	1,1	15/09/2020 14:00	5,8
15/09/2020 1:30	0,9	15/09/2020 8:00	0,7	15/09/2020 14:10	5,6
15/09/2020 1:40	1,1	15/09/2020 8:10	1,1	15/09/2020 14:20	6,3
15/09/2020 1:50	0,8	15/09/2020 8:20	1,5	15/09/2020 14:30	6,5
15/09/2020 2:00	1,7	15/09/2020 8:30	1,8	15/09/2020 14:40	6,9
15/09/2020 2:10	1,9	15/09/2020 8:40	1,6	15/09/2020 14:50	6,3
15/09/2020 2:20	1,4	15/09/2020 8:50	1,7	15/09/2020 15:00	6,3
15/09/2020 2:30	1,1	15/09/2020 9:00	1,4	15/09/2020 15:10	6
15/09/2020 2:40	1,4	15/09/2020 9:10	1,5	15/09/2020 15:20	4
15/09/2020 2:50	1,7	15/09/2020 9:20	1,7	15/09/2020 15:30	4,5
15/09/2020 3:00	2,2	15/09/2020 9:30	1,7	15/09/2020 15:40	2,1
15/09/2020 3:10	1,4	15/09/2020 9:40	1,4	15/09/2020 15:50	1,6
15/09/2020 3:20	1,3	15/09/2020 9:50	1,6	15/09/2020 16:00	5,2

Fecha	Velocidad	Fecha	Velocidad	Fecha	Velocidad
15/09/2020 16:20	3	16/09/2020 0:40	0,9	17/09/2020 2:00	1,2
15/09/2020 16:30	2,1	16/09/2020 0:50	1,4	17/09/2020 2:10	0,5
15/09/2020 16:40	1,2	16/09/2020 1:00	1,9	17/09/2020 2:20	1,6
15/09/2020 16:50	0,7	16/09/2020 1:10	2	17/09/2020 2:30	2
15/09/2020 17:00	1,1	16/09/2020 1:20	1,4	17/09/2020 2:40	0,9
15/09/2020 17:10	1,1	16/09/2020 1:30	0,9	17/09/2020 2:50	0,8
15/09/2020 17:20	1,5	16/09/2020 1:40	0,8	17/09/2020 3:00	0,9
15/09/2020 17:30	2,5	16/09/2020 1:50	1,9	17/09/2020 3:10	0,7
15/09/2020 17:40	3	16/09/2020 2:00	1,2	17/09/2020 3:20	1,4
15/09/2020 17:50	2,1	16/09/2020 2:10	1,1	17/09/2020 3:30	1,1
15/09/2020 18:00	2	16/09/2020 2:20	1	17/09/2020 3:40	0,7
15/09/2020 18:10	1,7	16/09/2020 2:30	1,1	17/09/2020 3:50	0,7
15/09/2020 18:20	1	16/09/2020 2:40	1,8	17/09/2020 4:00	0,7
15/09/2020 18:30	0,5	16/09/2020 2:50	3	17/09/2020 4:10	0,5
15/09/2020 18:40	1,2	16/09/2020 3:00	4,7	17/09/2020 4:20	0,5
15/09/2020 18:50	1	16/09/2020 3:10	3,6	17/09/2020 4:30	1,3
15/09/2020 19:00	1,2	16/09/2020 3:20	2,9	17/09/2020 4:40	1,6
15/09/2020 19:10	2,5	16/09/2020 3:30	2,2	17/09/2020 4:50	2,5
15/09/2020 19:20	2,6	16/09/2020 3:40	2,2	17/09/2020 5:00	1,9
15/09/2020 19:30	3,6	16/09/2020 3:50	2,3	17/09/2020 5:10	1,2
15/09/2020 19:40	2,3	16/09/2020 4:00	2,2	17/09/2020 5:20	0,4
15/09/2020 19:50	2,3	16/09/2020 23:10	0,4	17/09/2020 5:30	1,1
15/09/2020 20:00	2,3	16/09/2020 23:20	0,3	17/09/2020 5:40	0,8
15/09/2020 22:10	0,6	16/09/2020 23:30	0,4	17/09/2020 5:50	0,3
15/09/2020 22:20	1,2	16/09/2020 23:40	0,6	17/09/2020 6:00	0,5
15/09/2020 22:30	2	16/09/2020 23:50	1,1	17/09/2020 6:10	0,6
15/09/2020 22:40	2,5	17/09/2020 0:10	1,1	17/09/2020 6:20	0,4
15/09/2020 22:50	2	17/09/2020 0:20	0,8	17/09/2020 6:30	0,4
15/09/2020 23:00	2,1	17/09/2020 0:30	0,3	17/09/2020 6:40	0,7
15/09/2020 23:10	1,6	17/09/2020 0:40	0,3	17/09/2020 6:50	0,5
15/09/2020 23:20	1,9	17/09/2020 0:50	0,8	17/09/2020 7:00	0,8
15/09/2020 23:30	1,1	17/09/2020 1:00	1,2	17/09/2020 7:10	1,2
15/09/2020 23:40	1,8	17/09/2020 1:10	0,5	17/09/2020 7:20	1,8
15/09/2020 23:50	2	17/09/2020 1:20	1,6	17/09/2020 7:30	1,4
16/09/2020 0:10	1	17/09/2020 1:30	1,4	17/09/2020 7:40	1,2
16/09/2020 0:20	0,8	17/09/2020 1:40	1,1	17/09/2020 7:50	1,5
16/09/2020 0:30	0,3	17/09/2020 1:50	1,2	17/09/2020 8:00	1,3

Fecha	Velocidad	Fecha	Velocidad	Fecha	Velocidad
17/09/2020 8:10	0,9	17/09/2020 20:20	1,9	18/09/2020 2:40	1,1
17/09/2020 8:20	1,1	17/09/2020 20:30	2,3	18/09/2020 2:50	0,7
17/09/2020 8:30	2,2	17/09/2020 20:40	2,5	18/09/2020 3:00	0,6
17/09/2020 8:40	2,4	17/09/2020 20:50	2,7	18/09/2020 3:10	0,8
17/09/2020 8:50	3,9	17/09/2020 21:00	2,7	18/09/2020 3:20	1,3
17/09/2020 9:00	4,4	17/09/2020 21:10	2,2	18/09/2020 3:30	1,8
17/09/2020 9:10	3,9	17/09/2020 21:20	1,8	18/09/2020 3:40	1,6
17/09/2020 9:20	3,5	17/09/2020 21:30	1,6	18/09/2020 3:50	1,8
17/09/2020 9:30	3,6	17/09/2020 21:40	2	18/09/2020 4:00	1,9
17/09/2020 9:40	3,8	17/09/2020 21:50	1,2	18/09/2020 4:10	1,1
17/09/2020 9:50	4,1	17/09/2020 22:00	1,5	18/09/2020 4:20	0,4
17/09/2020 10:00	3,8	17/09/2020 22:10	2,2	18/09/2020 4:30	0,3
17/09/2020 10:10	3,4	17/09/2020 22:20	2,1	18/09/2020 4:40	0,7
17/09/2020 10:20	2,6	17/09/2020 22:30	1,7	18/09/2020 4:50	1,4
17/09/2020 10:30	3,2	17/09/2020 22:40	2,2	18/09/2020 5:00	1,5
17/09/2020 10:40	2,6	17/09/2020 22:50	1,9	18/09/2020 5:10	0,7
17/09/2020 10:50	2,7	17/09/2020 23:00	1,4	18/09/2020 5:20	0,8
17/09/2020 11:00	3,5	17/09/2020 23:10	0,6	18/09/2020 5:30	0,4
17/09/2020 11:10	3,2	17/09/2020 23:20	0,7	18/09/2020 5:40	0,5
17/09/2020 11:20	3,1	17/09/2020 23:30	0,7	18/09/2020 5:50	0,6
17/09/2020 11:30	4,1	17/09/2020 23:40	1,1	18/09/2020 6:00	0,3
17/09/2020 11:40	4,3	17/09/2020 23:50	1,2	18/09/2020 6:10	0,3
17/09/2020 11:50	2,8	18/09/2020 0:10	0,9	18/09/2020 6:30	1
17/09/2020 12:00	3,8	18/09/2020 0:20	0,4	18/09/2020 6:40	1,4
17/09/2020 12:10	3,3	18/09/2020 0:30	1,2	18/09/2020 6:50	1,5
17/09/2020 12:20	3,4	18/09/2020 0:40	1,1	18/09/2020 7:00	1,7
17/09/2020 12:30	4,2	18/09/2020 0:50	1,6	18/09/2020 7:10	1,7
17/09/2020 12:40	4	18/09/2020 1:00	1,1	18/09/2020 7:20	0,7
17/09/2020 12:50	4,3	18/09/2020 1:10	1	18/09/2020 7:30	0,5
17/09/2020 13:00	4,7	18/09/2020 1:20	0,6	18/09/2020 7:40	1,1
17/09/2020 19:10	4,7	18/09/2020 1:30	1,3	18/09/2020 7:50	0,6
17/09/2020 19:20	3,9	18/09/2020 1:40	1,4	18/09/2020 8:00	0,6
17/09/2020 19:30	4,9	18/09/2020 1:50	1,5	18/09/2020 8:10	1
17/09/2020 19:40	3,9	18/09/2020 2:00	1	18/09/2020 8:20	1,3
17/09/2020 19:50	4,1	18/09/2020 2:10	0,6	18/09/2020 8:30	1,2
17/09/2020 20:00	2,6	18/09/2020 2:20	1,1	18/09/2020 8:40	1,3
17/09/2020 20:10	0,9	18/09/2020 2:30	1,4	18/09/2020 8:50	1,6

Fecha	Velocidad	Fecha	Velocidad	Fecha	Velocidad
18/09/2020 9:00	1,2	18/09/2020 15:10	8,2	18/09/2020 21:20	2,3
18/09/2020 9:10	2,1	18/09/2020 15:20	7	18/09/2020 21:30	2
18/09/2020 9:20	2	18/09/2020 15:30	6,3	18/09/2020 21:40	2,2
18/09/2020 9:30	2	18/09/2020 15:40	7,2	18/09/2020 21:50	2,3
18/09/2020 9:40	3,6	18/09/2020 15:50	7,7	18/09/2020 22:00	2,9
18/09/2020 9:50	3,4	18/09/2020 16:00	7,9	18/09/2020 22:10	3,3
18/09/2020 10:00	3,9	18/09/2020 16:10	6,8	18/09/2020 22:20	3,4
18/09/2020 10:10	3,2	18/09/2020 16:20	6,9	18/09/2020 22:30	3,5
18/09/2020 10:20	3,8	18/09/2020 16:30	5,6	18/09/2020 22:40	3
18/09/2020 10:30	2	18/09/2020 16:40	6	18/09/2020 22:50	2,6
18/09/2020 10:40	3,7	18/09/2020 16:50	5,5	18/09/2020 23:00	2,2
18/09/2020 10:50	2,8	18/09/2020 17:00	6,1	18/09/2020 23:10	3
18/09/2020 11:00	2,6	18/09/2020 17:10	5,1	18/09/2020 23:20	2
18/09/2020 11:10	3,9	18/09/2020 17:20	5	18/09/2020 23:30	1,7
18/09/2020 11:20	3,4	18/09/2020 17:30	5	18/09/2020 23:40	5,4
18/09/2020 11:30	3,7	18/09/2020 17:40	5	18/09/2020 23:50	6
18/09/2020 11:40	3,3	18/09/2020 17:50	3,4	19/09/2020 0:10	3,4
18/09/2020 11:50	2,9	18/09/2020 18:00	3,3	19/09/2020 0:20	1,7
18/09/2020 12:00	3,2	18/09/2020 18:10	3,3	19/09/2020 0:30	2
18/09/2020 12:10	4,9	18/09/2020 18:20	5,1	19/09/2020 0:40	2,5
18/09/2020 12:20	5,3	18/09/2020 18:30	4,4	19/09/2020 0:50	2,9
18/09/2020 12:30	6,3	18/09/2020 18:40	3,2	19/09/2020 1:00	3,2
18/09/2020 12:40	6	18/09/2020 18:50	2,8	19/09/2020 1:10	2,9
18/09/2020 12:50	5,3	18/09/2020 19:00	2,5	19/09/2020 1:20	1,4
18/09/2020 13:00	6,4	18/09/2020 19:10	2	19/09/2020 1:30	1,2
18/09/2020 13:10	6	18/09/2020 19:20	2,7	19/09/2020 1:40	1,1
18/09/2020 13:20	6,2	18/09/2020 19:30	2,8	19/09/2020 1:50	4
18/09/2020 13:30	6	18/09/2020 19:40	3,4	19/09/2020 2:00	4
18/09/2020 13:40	6	18/09/2020 19:50	2,9	19/09/2020 2:10	3,1
18/09/2020 13:50	6,9	18/09/2020 20:00	3,2	19/09/2020 2:20	2,5
18/09/2020 14:00	6,7	18/09/2020 20:10	1,6	19/09/2020 2:30	2,8
18/09/2020 14:10	7	18/09/2020 20:20	1,7	19/09/2020 2:40	2,4
18/09/2020 14:20	6,7	18/09/2020 20:30	1,2	19/09/2020 2:50	2,2
18/09/2020 14:30	6,7	18/09/2020 20:40	2,4	19/09/2020 3:00	1,7
18/09/2020 14:40	6,8	18/09/2020 20:50	1,7	19/09/2020 3:10	1,9
18/09/2020 14:50	6,3	18/09/2020 21:00	0,9	19/09/2020 3:20	1,1
18/09/2020 15:00	5,4	18/09/2020 21:10	1,2	19/09/2020 3:30	0,8

Fecha	Velocidad	Fecha	Velocidad	Fecha	Velocidad
19/09/2020 3:40	0,7	19/09/2020 10:50	4	19/09/2020 17:00	4,1
19/09/2020 3:50	0,8	19/09/2020 11:00	5,1	19/09/2020 17:10	4,1
19/09/2020 4:00	1,6	19/09/2020 11:10	4,9	19/09/2020 17:20	3,4
19/09/2020 4:10	1,3	19/09/2020 11:20	5,5	19/09/2020 17:30	3,9
19/09/2020 4:20	1,2	19/09/2020 11:30	4,4	19/09/2020 17:40	3,8
19/09/2020 4:30	0,6	19/09/2020 11:40	4,8	19/09/2020 17:50	3,4
19/09/2020 4:40	1,2	19/09/2020 11:50	5,2	19/09/2020 18:00	2,9
19/09/2020 4:50	1,2	19/09/2020 12:00	4,7	19/09/2020 18:10	2,8
19/09/2020 5:00	1,3	19/09/2020 12:10	5	19/09/2020 18:20	2,7
19/09/2020 5:10	1,4	19/09/2020 12:20	5,2	19/09/2020 18:30	2,9
19/09/2020 5:20	1,2	19/09/2020 12:30	4,6	19/09/2020 18:40	3
19/09/2020 5:30	1	19/09/2020 12:40	5,7	19/09/2020 18:50	2,8
19/09/2020 5:40	1,5	19/09/2020 12:50	5,1	19/09/2020 19:00	2,5
19/09/2020 5:50	2,1	19/09/2020 13:00	5,2	19/09/2020 19:10	2,7
19/09/2020 6:00	1,3	19/09/2020 13:10	4,8	19/09/2020 19:20	2,6
19/09/2020 6:10	1,3	19/09/2020 13:20	5,1	19/09/2020 19:30	1,8
19/09/2020 6:20	1,5	19/09/2020 13:30	4,9	19/09/2020 19:40	2,5
19/09/2020 6:30	1,2	19/09/2020 13:40	4,9	19/09/2020 19:50	2,6
19/09/2020 6:40	1,8	19/09/2020 13:50	5,4	19/09/2020 20:00	1,6
19/09/2020 6:50	1,8	19/09/2020 14:00	5,2	19/09/2020 20:10	2,1
19/09/2020 7:00	1,3	19/09/2020 14:10	5,9	19/09/2020 20:20	1,7
19/09/2020 7:10	1,9	19/09/2020 14:20	6	19/09/2020 20:30	1,5
19/09/2020 7:20	1,7	19/09/2020 14:30	5,6	19/09/2020 20:40	2,7
19/09/2020 8:30	0,7	19/09/2020 14:40	5,4	19/09/2020 20:50	3,3
19/09/2020 8:40	0,8	19/09/2020 14:50	5,4	19/09/2020 21:00	3,1
19/09/2020 8:50	0,9	19/09/2020 15:00	5,7	19/09/2020 21:10	2,8
19/09/2020 9:00	0,9	19/09/2020 15:10	5,5	19/09/2020 21:20	3,8
19/09/2020 9:10	1	19/09/2020 15:20	5,9	19/09/2020 21:30	3,3
19/09/2020 9:20	1,6	19/09/2020 15:30	5,9	19/09/2020 21:40	2,3
19/09/2020 9:30	1,7	19/09/2020 15:40	5,9	19/09/2020 21:50	1,9
19/09/2020 9:40	1,7	19/09/2020 15:50	5,4	19/09/2020 22:00	2,6
19/09/2020 9:50	2,2	19/09/2020 16:00	5,7	19/09/2020 22:10	2,2
19/09/2020 10:00	2,3	19/09/2020 16:10	6,5	19/09/2020 22:20	2,5
19/09/2020 10:10	3,8	19/09/2020 16:20	5,2	19/09/2020 22:30	1,9
19/09/2020 10:20	4,6	19/09/2020 16:30	5,3	19/09/2020 22:40	1,4
19/09/2020 10:30	4,1	19/09/2020 16:40	5,1	19/09/2020 22:50	1
19/09/2020 10:40	3,8	19/09/2020 16:50	4,3	19/09/2020 23:00	1,1

Fecha	Velocidad	Fecha	Velocidad	Fecha	Velocidad
19/09/2020 23:10	1,2	20/09/2020 5:30	1,8	20/09/2020 11:40	5,7
19/09/2020 23:20	3,3	20/09/2020 5:40	1,8	20/09/2020 11:50	6,4
19/09/2020 23:30	2,9	20/09/2020 5:50	1,3	20/09/2020 12:00	7
19/09/2020 23:40	3,5	20/09/2020 6:00	1,1	20/09/2020 12:10	6,3
19/09/2020 23:50	2,2	20/09/2020 6:10	0,9	20/09/2020 12:20	5,4
20/09/2020 0:10	2,4	20/09/2020 6:20	0,5	20/09/2020 12:30	4,1
20/09/2020 0:20	1,7	20/09/2020 6:30	0,5	20/09/2020 12:40	4,1
20/09/2020 0:30	1,7	20/09/2020 6:40	1,3	20/09/2020 12:50	4
20/09/2020 0:40	1,2	20/09/2020 6:50	0,8	20/09/2020 13:00	3,8
20/09/2020 0:50	0,4	20/09/2020 7:00	0,9	20/09/2020 13:10	3,3
20/09/2020 1:00	1,2	20/09/2020 7:10	1,4	20/09/2020 13:20	3,3
20/09/2020 1:10	3,1	20/09/2020 7:20	1,6	20/09/2020 13:30	3
20/09/2020 1:20	2,7	20/09/2020 7:30	1,3	20/09/2020 13:40	2,4
20/09/2020 1:30	2,7	20/09/2020 7:40	1,2	20/09/2020 13:50	3
20/09/2020 1:40	2,5	20/09/2020 7:50	0,7	20/09/2020 14:00	3,1
20/09/2020 1:50	2,7	20/09/2020 8:00	1	20/09/2020 14:10	4
20/09/2020 2:00	2,9	20/09/2020 8:10	1,2	20/09/2020 14:20	4,4
20/09/2020 2:10	3	20/09/2020 8:20	1,4	20/09/2020 14:30	3,8
20/09/2020 2:20	3,2	20/09/2020 8:30	1,8	20/09/2020 14:40	4,3
20/09/2020 2:30	4,2	20/09/2020 8:40	1,8	20/09/2020 14:50	4,4
20/09/2020 2:40	3,4	20/09/2020 8:50	1,5	20/09/2020 15:00	4,5
20/09/2020 2:50	3	20/09/2020 9:00	1,5	20/09/2020 15:10	3,9
20/09/2020 3:00	2,6	20/09/2020 9:10	1,5	20/09/2020 15:20	2,7
20/09/2020 3:10	1,7	20/09/2020 9:20	2,4	20/09/2020 15:30	3,5
20/09/2020 3:20	2,3	20/09/2020 9:30	2,4	20/09/2020 15:40	3,3
20/09/2020 3:30	1,9	20/09/2020 9:40	2,8	20/09/2020 15:50	2,3
20/09/2020 3:40	2,3	20/09/2020 9:50	3,4	20/09/2020 16:00	2,5
20/09/2020 3:50	2,7	20/09/2020 10:00	4,1	20/09/2020 16:10	2
20/09/2020 4:00	1,9	20/09/2020 10:10	4,4	20/09/2020 16:20	5,6
20/09/2020 4:10	1,5	20/09/2020 10:20	6,7	20/09/2020 16:30	6,3
20/09/2020 4:20	2,4	20/09/2020 10:30	6,2	20/09/2020 16:40	5,7
20/09/2020 4:30	2,5	20/09/2020 10:40	6,2	20/09/2020 16:50	5,1
20/09/2020 4:40	1,1	20/09/2020 10:50	6,3	20/09/2020 17:00	4,5
20/09/2020 4:50	1,7	20/09/2020 11:00	5,6	20/09/2020 17:10	5,7
20/09/2020 5:00	1,5	20/09/2020 11:10	6,1	20/09/2020 17:20	6,6
20/09/2020 5:10	1,4	20/09/2020 11:20	5,4	20/09/2020 17:30	5,9
20/09/2020 5:20	1,2	20/09/2020 11:30	6,3	20/09/2020 17:40	6

Fecha	Velocidad	Fecha	Velocidad	Fecha	Velocidad
20/09/2020 17:50	5,9	21/09/2020 0:10	0,5	21/09/2020 21:20	4
20/09/2020 18:00	5,6	21/09/2020 0:20	1,2	21/09/2020 21:30	4,5
20/09/2020 18:10	5,9	21/09/2020 0:30	1,3	21/09/2020 21:40	4,4
20/09/2020 18:20	6	21/09/2020 0:40	1,1	21/09/2020 21:50	3,8
20/09/2020 18:30	7,1	21/09/2020 0:50	0,8	21/09/2020 22:00	3,4
20/09/2020 18:40	6,9	21/09/2020 1:00	1,1	21/09/2020 22:10	4
20/09/2020 18:50	5,7	21/09/2020 1:10	1,3	21/09/2020 22:20	3,8
20/09/2020 19:00	5,1	21/09/2020 1:20	0,6	21/09/2020 22:30	4
20/09/2020 19:10	5,5	21/09/2020 1:30	0,3	21/09/2020 22:40	4,1
20/09/2020 19:20	4,8	21/09/2020 1:40	0,4	21/09/2020 22:50	1,9
20/09/2020 19:30	3,9	21/09/2020 1:50	0,3	21/09/2020 23:00	0,9
20/09/2020 19:40	3,1	21/09/2020 2:00	0,5	21/09/2020 23:10	1,1
20/09/2020 19:50	3,7	21/09/2020 2:10	1,3	21/09/2020 23:20	1,2
20/09/2020 20:00	3,3	21/09/2020 2:20	0,8	21/09/2020 23:30	1,7
20/09/2020 20:10	3,2	21/09/2020 2:30	1,4	21/09/2020 23:40	2,1
20/09/2020 20:20	2,6	21/09/2020 2:40	1,4	21/09/2020 23:50	1,4
20/09/2020 20:30	1,7	21/09/2020 2:50	1,4	22/09/2020 0:10	2,5
20/09/2020 20:40	1,2	21/09/2020 3:00	1,3	22/09/2020 0:20	2,8
20/09/2020 20:50	2	21/09/2020 3:10	1,6	22/09/2020 0:30	2,1
20/09/2020 21:00	2,1	21/09/2020 3:20	1,9	22/09/2020 0:40	1,1
20/09/2020 21:10	1,6	21/09/2020 3:30	1,6	22/09/2020 0:50	1,9
20/09/2020 21:20	1,7	21/09/2020 3:40	1,1	22/09/2020 1:00	1,9
20/09/2020 21:30	1,4	21/09/2020 3:50	1,1	22/09/2020 1:10	1,8
20/09/2020 21:40	1,3	21/09/2020 4:00	0,7	22/09/2020 1:20	1,6
20/09/2020 21:50	1,1	21/09/2020 4:10	0,6	22/09/2020 1:30	0,9
20/09/2020 22:00	0,9	21/09/2020 4:20	1	22/09/2020 1:40	0,7
20/09/2020 22:10	0,3	21/09/2020 4:30	1	22/09/2020 1:50	0,8
20/09/2020 22:20	0,4	21/09/2020 4:40	0,8	22/09/2020 2:00	0,8
20/09/2020 22:30	1,3	21/09/2020 4:50	1,1	22/09/2020 2:10	1,7
20/09/2020 22:40	0,5	21/09/2020 5:00	1,3	22/09/2020 2:20	1,7
20/09/2020 22:50	0,4	21/09/2020 20:10	1,9	22/09/2020 2:30	1,9
20/09/2020 23:00	0,4	21/09/2020 20:20	3	22/09/2020 2:40	1
20/09/2020 23:10	0,5	21/09/2020 20:30	2,6	22/09/2020 2:50	2,8
20/09/2020 23:20	0,5	21/09/2020 20:40	1,9	22/09/2020 3:00	3,1
20/09/2020 23:30	0,4	21/09/2020 20:50	1,7	22/09/2020 3:10	3,8
20/09/2020 23:40	0,7	21/09/2020 21:00	2,6	22/09/2020 3:20	3
20/09/2020 23:50	0,7	21/09/2020 21:10	2,7	22/09/2020 3:30	2,8

Fecha	Velocidad	Fecha	Velocidad	Fecha	Velocidad
22/09/2020 3:40	1,8	22/09/2020 10:10	2,2	22/09/2020 16:20	3,8
22/09/2020 3:50	0,8	22/09/2020 10:20	2,2	22/09/2020 16:30	5,4
22/09/2020 4:00	1,3	22/09/2020 10:30	1,6	22/09/2020 16:40	4,3
22/09/2020 4:10	2,1	22/09/2020 10:40	3,7	22/09/2020 16:50	4,1
22/09/2020 4:20	1,7	22/09/2020 10:50	4,3	22/09/2020 17:00	3,6
22/09/2020 4:30	0,8	22/09/2020 11:00	5,3	22/09/2020 17:10	3,6
22/09/2020 4:40	0,7	22/09/2020 11:10	5,1	22/09/2020 17:20	3,7
22/09/2020 4:50	0,8	22/09/2020 11:20	5,9	22/09/2020 17:30	2,7
22/09/2020 5:00	0,6	22/09/2020 11:30	5,5	22/09/2020 17:40	2,2
22/09/2020 5:10	0,5	22/09/2020 11:40	5,3	22/09/2020 17:50	1,8
22/09/2020 5:20	0,6	22/09/2020 11:50	4,7	22/09/2020 18:00	1,8
22/09/2020 5:30	1	22/09/2020 12:00	4,6	22/09/2020 18:10	1,1
22/09/2020 5:40	1,2	22/09/2020 12:10	4	22/09/2020 18:20	1,1
22/09/2020 5:50	0,5	22/09/2020 12:20	3,5	22/09/2020 18:30	1,3
22/09/2020 6:00	0,6	22/09/2020 12:30	5	22/09/2020 18:40	1,1
22/09/2020 6:10	0,9	22/09/2020 12:40	5	22/09/2020 18:50	1,4
22/09/2020 6:20	1,6	22/09/2020 12:50	5,3	22/09/2020 19:00	1,4
22/09/2020 6:30	1	22/09/2020 13:00	5	22/09/2020 19:10	2
22/09/2020 6:40	1,3	22/09/2020 13:10	4,6	22/09/2020 19:20	1,4
22/09/2020 6:50	1,3	22/09/2020 13:20	4,8	22/09/2020 19:30	0,8
22/09/2020 7:00	2	22/09/2020 13:30	5,1	22/09/2020 19:40	1,2
22/09/2020 7:10	1,4	22/09/2020 13:40	4,1	22/09/2020 19:50	0,9
22/09/2020 7:20	1,1	22/09/2020 13:50	4	22/09/2020 20:00	0,9
22/09/2020 7:30	1,2	22/09/2020 14:00	3,3	22/09/2020 20:10	1
22/09/2020 7:40	0,7	22/09/2020 14:10	3,9	22/09/2020 20:20	1,3
22/09/2020 7:50	0,9	22/09/2020 14:20	3,2	22/09/2020 20:30	1,4
22/09/2020 8:00	1,1	22/09/2020 14:30	4,2	22/09/2020 20:40	3
22/09/2020 8:30	1	22/09/2020 14:40	3,4	22/09/2020 20:50	2,7
22/09/2020 8:40	1,3	22/09/2020 14:50	3,4	22/09/2020 21:00	1
22/09/2020 8:50	1,1	22/09/2020 15:00	3,8	22/09/2020 21:10	1,5
22/09/2020 9:00	0,7	22/09/2020 15:10	4,2	22/09/2020 21:20	3,1
22/09/2020 9:10	1	22/09/2020 15:20	4,3	22/09/2020 21:30	4,4
22/09/2020 9:20	1,6	22/09/2020 15:30	4	22/09/2020 21:40	3,6
22/09/2020 9:30	1,2	22/09/2020 15:40	3,8	22/09/2020 21:50	4
22/09/2020 9:40	1,7	22/09/2020 15:50	4,6	22/09/2020 22:00	3,6
22/09/2020 9:50	1,6	22/09/2020 16:00	4,9	22/09/2020 22:10	3,2
22/09/2020 10:00	1,7	22/09/2020 16:10	4,6	22/09/2020 22:20	4,3

Fecha	Velocidad	Fecha	Velocidad	Fecha	Velocidad
22/09/2020 22:30	3,8	23/09/2020 5:40	1,6	23/09/2020 11:50	10
22/09/2020 22:40	5,4	23/09/2020 5:50	1,2	23/09/2020 12:00	8,3
22/09/2020 22:50	6,7	23/09/2020 6:00	1,1	23/09/2020 12:10	8,8
22/09/2020 23:00	7,5	23/09/2020 6:10	1,5	23/09/2020 12:20	8,1
23/09/2020 0:10	5,8	23/09/2020 6:20	1,7	23/09/2020 12:30	7,3
23/09/2020 0:20	5,6	23/09/2020 6:30	2,1	23/09/2020 12:40	7,2
23/09/2020 0:30	4,6	23/09/2020 6:40	1,1	23/09/2020 12:50	6,9
23/09/2020 0:40	4,7	23/09/2020 6:50	1,3	23/09/2020 13:00	5,8
23/09/2020 0:50	3,9	23/09/2020 7:00	0,9	23/09/2020 13:10	7,5
23/09/2020 1:00	3,1	23/09/2020 7:10	1,6	23/09/2020 13:20	7,6
23/09/2020 1:10	2,7	23/09/2020 7:20	2,8	23/09/2020 13:30	7,3
23/09/2020 1:20	1,9	23/09/2020 7:30	2,3	23/09/2020 15:20	5,7
23/09/2020 1:30	2,6	23/09/2020 7:40	2,1	23/09/2020 15:30	6,5
23/09/2020 1:40	3,8	23/09/2020 7:50	3	23/09/2020 15:40	6,6
23/09/2020 1:50	2,8	23/09/2020 8:00	2,4	23/09/2020 15:50	6,7
23/09/2020 2:00	3,7	23/09/2020 8:10	2,5	23/09/2020 16:00	5,8
23/09/2020 2:10	3,6	23/09/2020 8:20	3,8	23/09/2020 16:10	7,3
23/09/2020 2:20	3,3	23/09/2020 8:30	5,2	23/09/2020 16:20	6,4
23/09/2020 2:30	3,4	23/09/2020 8:40	6,1	23/09/2020 22:10	8,3
23/09/2020 2:40	2,5	23/09/2020 8:50	8	23/09/2020 22:20	7,6
23/09/2020 2:50	2,1	23/09/2020 9:00	9	23/09/2020 22:30	7,3
23/09/2020 3:00	1,8	23/09/2020 9:10	8,9	23/09/2020 22:40	6,6
23/09/2020 3:10	3,1	23/09/2020 9:20	9,3	23/09/2020 22:50	6,9
23/09/2020 3:20	3,3	23/09/2020 9:30	9,6	23/09/2020 23:00	7,2
23/09/2020 3:30	2,4	23/09/2020 9:40	9,5	23/09/2020 23:10	8,2
23/09/2020 3:40	2,5	23/09/2020 9:50	11,1	23/09/2020 23:20	7,5
23/09/2020 3:50	3,8	23/09/2020 10:00	11,9	23/09/2020 23:30	8,6
23/09/2020 4:00	3,4	23/09/2020 10:10	11	23/09/2020 23:40	7
23/09/2020 4:10	2,8	23/09/2020 10:20	11,1	23/09/2020 23:50	7,3
23/09/2020 4:20	1	23/09/2020 10:30	10,2	24/09/2020 0:10	7,5
23/09/2020 4:30	0,8	23/09/2020 10:40	9,5	24/09/2020 0:20	8
23/09/2020 4:40	1,7	23/09/2020 10:50	10,5	24/09/2020 0:30	8,3
23/09/2020 4:50	2,4	23/09/2020 11:00	9,5	24/09/2020 0:40	7,9
23/09/2020 5:00	1,3	23/09/2020 11:10	10,1	24/09/2020 0:50	7,6
23/09/2020 5:10	0,8	23/09/2020 11:20	10,9	24/09/2020 1:00	8,4
23/09/2020 5:20	1	23/09/2020 11:30	9,7	24/09/2020 1:10	9,1
23/09/2020 5:30	1,6	23/09/2020 11:40	10,1	24/09/2020 1:20	8,7

Fecha	Velocidad	Fecha	Velocidad	Fecha	Velocidad
24/09/2020 1:30	7,3	24/09/2020 7:40	3,9	24/09/2020 14:10	9
24/09/2020 1:40	6,9	24/09/2020 7:50	3,4	24/09/2020 14:20	9,6
24/09/2020 1:50	6,8	24/09/2020 8:00	2,6	24/09/2020 14:30	7,4
24/09/2020 2:00	5,8	24/09/2020 8:10	3,5	24/09/2020 14:40	7,9
24/09/2020 2:10	7,1	24/09/2020 8:20	2,7	24/09/2020 14:50	6,9
24/09/2020 2:20	7,2	24/09/2020 8:40	4,3	24/09/2020 15:00	5,2
24/09/2020 2:30	7,1	24/09/2020 8:50	4,6	24/09/2020 15:10	6,6
24/09/2020 2:40	6,9	24/09/2020 9:00	2,8	24/09/2020 15:20	6,8
24/09/2020 2:50	6,8	24/09/2020 9:10	3	24/09/2020 15:30	5,8
24/09/2020 3:00	7,2	24/09/2020 9:20	1,5	24/09/2020 15:40	6,5
24/09/2020 3:10	8,3	24/09/2020 9:30	2,2	24/09/2020 15:50	5,9
24/09/2020 3:20	7,4	24/09/2020 9:40	2,7	24/09/2020 16:00	6,2
24/09/2020 3:30	7,5	24/09/2020 9:50	3,8	24/09/2020 16:10	6,1
24/09/2020 3:40	7,5	24/09/2020 10:10	2,5	24/09/2020 16:20	4,2
24/09/2020 3:50	9,2	24/09/2020 10:20	1,1	24/09/2020 16:30	3,8
24/09/2020 4:00	8,5	24/09/2020 10:30	2,6	24/09/2020 16:40	3,8
24/09/2020 4:10	7,6	24/09/2020 10:40	2,9	24/09/2020 16:50	4,2
24/09/2020 4:20	8,3	24/09/2020 10:50	2,1	24/09/2020 17:00	3,3
24/09/2020 4:30	8,8	24/09/2020 11:00	1,3	24/09/2020 17:10	3,3
24/09/2020 4:40	9,5	24/09/2020 11:10	0,8	24/09/2020 17:20	1,6
24/09/2020 4:50	8,8	24/09/2020 11:20	2	24/09/2020 17:30	2,9
24/09/2020 5:00	8,5	24/09/2020 11:30	1,3	24/09/2020 17:40	2,8
24/09/2020 5:10	8,2	24/09/2020 11:40	2,2	24/09/2020 17:50	2,2
24/09/2020 5:20	5,6	24/09/2020 11:50	2	24/09/2020 18:00	2
24/09/2020 5:30	5,4	24/09/2020 12:00	3	24/09/2020 18:10	1,6
24/09/2020 5:40	5,8	24/09/2020 12:10	2,9	24/09/2020 18:20	1,5
24/09/2020 5:50	5,9	24/09/2020 12:20	6,5	24/09/2020 18:30	3,3
24/09/2020 6:00	7,5	24/09/2020 12:30	6,5	24/09/2020 18:40	4,4
24/09/2020 6:10	5,9	24/09/2020 12:40	8,1	24/09/2020 18:50	3,1
24/09/2020 6:20	6,9	24/09/2020 12:50	8,3	24/09/2020 19:00	2,4
24/09/2020 6:30	6,8	24/09/2020 13:00	9,5	24/09/2020 19:10	2,4
24/09/2020 6:40	6,6	24/09/2020 13:10	7,9	24/09/2020 19:20	2,9
24/09/2020 6:50	5,9	24/09/2020 13:20	7,3	24/09/2020 19:30	1,9
24/09/2020 7:00	5,9	24/09/2020 13:30	7,9	24/09/2020 19:40	1,7
24/09/2020 7:10	4,6	24/09/2020 13:40	8,1	24/09/2020 19:50	3,2
24/09/2020 7:20	3,1	24/09/2020 13:50	7,5	24/09/2020 20:00	2,8
24/09/2020 7:30	3,6	24/09/2020 14:00	9	24/09/2020 20:10	2,8

Fecha	Velocidad	Fecha	Velocidad	Fecha	Velocidad
24/09/2020 20:20	3,8	25/09/2020 2:40	1,4	25/09/2020 8:50	2,3
24/09/2020 20:30	3,5	25/09/2020 2:50	1,9	25/09/2020 9:00	2,1
24/09/2020 20:40	2,3	25/09/2020 3:00	1,6	25/09/2020 9:10	2,9
24/09/2020 20:50	1,1	25/09/2020 3:10	2,2	25/09/2020 9:20	2,9
24/09/2020 21:00	6,1	25/09/2020 3:20	2,5	25/09/2020 9:30	3,3
24/09/2020 21:10	6,6	25/09/2020 3:30	1,6	25/09/2020 9:40	5,9
24/09/2020 21:20	9	25/09/2020 3:40	0,8	25/09/2020 9:50	4,2
24/09/2020 21:30	8,5	25/09/2020 3:50	1,3	25/09/2020 10:00	7,3
24/09/2020 21:40	8,2	25/09/2020 4:00	0,9	25/09/2020 10:10	8,8
24/09/2020 21:50	9,4	25/09/2020 4:10	1,2	25/09/2020 10:20	8
24/09/2020 22:00	8,4	25/09/2020 4:20	0,6	25/09/2020 10:30	7,3
24/09/2020 22:10	7,3	25/09/2020 4:30	4,3	25/09/2020 10:40	6,2
24/09/2020 22:20	7	25/09/2020 4:40	4,5	25/09/2020 10:50	7,3
24/09/2020 22:30	7	25/09/2020 4:50	4,3	25/09/2020 11:00	6,9
24/09/2020 22:40	5,8	25/09/2020 5:00	2,8	25/09/2020 11:10	7
24/09/2020 22:50	6,7	25/09/2020 5:10	2,2	25/09/2020 11:20	5,9
24/09/2020 23:00	7	25/09/2020 5:20	1,6	25/09/2020 11:30	6,7
24/09/2020 23:10	6,3	25/09/2020 5:30	1,6	25/09/2020 11:40	5,7
24/09/2020 23:20	4,6	25/09/2020 5:40	3,2	25/09/2020 11:50	5,3
24/09/2020 23:30	5,8	25/09/2020 5:50	2,9	25/09/2020 12:00	5,7
24/09/2020 23:40	6,2	25/09/2020 6:00	1,9	25/09/2020 12:10	6,5
24/09/2020 23:50	6,8	25/09/2020 6:10	2,1	25/09/2020 12:20	7
25/09/2020 0:10	6,1	25/09/2020 6:20	3,5	25/09/2020 12:30	7
25/09/2020 0:20	5,9	25/09/2020 6:30	4	25/09/2020 12:40	5,2
25/09/2020 0:30	3,9	25/09/2020 6:40	3,2	25/09/2020 12:50	4,6
25/09/2020 0:40	2,1	25/09/2020 6:50	3,7	25/09/2020 13:00	5
25/09/2020 0:50	1,6	25/09/2020 7:00	2	25/09/2020 13:10	4,8
25/09/2020 1:00	1,3	25/09/2020 7:10	3,4	25/09/2020 13:20	4,7
25/09/2020 1:10	1,1	25/09/2020 7:20	4,2	25/09/2020 13:30	6,1
25/09/2020 1:20	1,6	25/09/2020 7:30	3,8	25/09/2020 13:40	4,4
25/09/2020 1:30	3	25/09/2020 7:40	2,7	25/09/2020 13:50	4,7
25/09/2020 1:40	2,7	25/09/2020 7:50	2,1	25/09/2020 14:00	4,5
25/09/2020 1:50	1,2	25/09/2020 8:00	1,2	25/09/2020 14:10	4
25/09/2020 2:00	1	25/09/2020 8:10	1,7	25/09/2020 14:20	4,7
25/09/2020 2:10	0,7	25/09/2020 8:20	1,9	25/09/2020 14:30	4,2
25/09/2020 2:20	1,1	25/09/2020 8:30	1,7	25/09/2020 14:40	5,1
25/09/2020 2:30	2,4	25/09/2020 8:40	2	25/09/2020 14:50	5,2

Fecha	Velocidad	Fecha	Velocidad	Fecha	Velocidad
25/09/2020 15:00	4,9	25/09/2020 21:10	0,9	26/09/2020 3:40	0,9
25/09/2020 15:10	4,7	25/09/2020 21:20	0,6	26/09/2020 3:50	0,8
25/09/2020 15:20	4,8	25/09/2020 21:30	0,5	26/09/2020 4:00	0,9
25/09/2020 15:30	4,5	25/09/2020 21:40	1,2	26/09/2020 4:10	0,5
25/09/2020 15:40	4,1	25/09/2020 21:50	0,9	26/09/2020 4:20	0,5
25/09/2020 15:50	3,9	25/09/2020 22:00	1,2	26/09/2020 4:30	0,5
25/09/2020 16:00	5,5	25/09/2020 22:10	1,9	26/09/2020 4:40	0,4
25/09/2020 16:10	4,5	25/09/2020 22:20	1,9	26/09/2020 4:50	0,9
25/09/2020 16:20	4	25/09/2020 22:30	1,9	26/09/2020 5:00	1,2
25/09/2020 16:30	4,5	25/09/2020 22:40	3	26/09/2020 5:10	0,4
25/09/2020 16:40	4,4	25/09/2020 22:50	1,6	26/09/2020 5:20	0,2
25/09/2020 16:50	4,4	25/09/2020 23:00	1,2	26/09/2020 5:30	0,6
25/09/2020 17:00	3,9	25/09/2020 23:10	1,8	26/09/2020 5:40	0,7
25/09/2020 17:10	4	25/09/2020 23:20	1,2	26/09/2020 5:50	1,1
25/09/2020 17:20	3,7	25/09/2020 23:30	1	26/09/2020 6:00	2,2
25/09/2020 17:30	3,5	25/09/2020 23:40	1	26/09/2020 6:10	1,3
25/09/2020 17:40	3,1	25/09/2020 23:50	1,4	26/09/2020 6:20	1,2
25/09/2020 17:50	2,8	26/09/2020 0:10	1	26/09/2020 6:30	1,1
25/09/2020 18:00	2,2	26/09/2020 0:20	0,5	26/09/2020 6:40	1,4
25/09/2020 18:10	2,3	26/09/2020 0:30	0,4	26/09/2020 6:50	1,1
25/09/2020 18:20	2,3	26/09/2020 0:40	0,5	26/09/2020 7:00	1,2
25/09/2020 18:30	2,2	26/09/2020 0:50	0,3	26/09/2020 7:10	1,1
25/09/2020 18:40	1,9	26/09/2020 1:00	0,8	26/09/2020 7:20	1,4
25/09/2020 18:50	1,4	26/09/2020 1:10	0,9	26/09/2020 7:30	1,2
25/09/2020 19:00	1,1	26/09/2020 1:20	1,1	26/09/2020 7:40	1,1
25/09/2020 19:10	1,2	26/09/2020 1:40	1,4	26/09/2020 7:50	1,3
25/09/2020 19:20	0,9	26/09/2020 1:50	1,4	26/09/2020 8:00	1,2
25/09/2020 19:30	1,5	26/09/2020 2:00	0,7	26/09/2020 8:10	1,2
25/09/2020 19:40	1,4	26/09/2020 2:10	0,9	26/09/2020 8:20	0,9
25/09/2020 19:50	1,4	26/09/2020 2:20	0,8	26/09/2020 8:30	1,1
25/09/2020 20:00	1,4	26/09/2020 2:30	1,1	26/09/2020 8:40	1,4
25/09/2020 20:10	1,6	26/09/2020 2:40	1,4	26/09/2020 8:50	2,1
25/09/2020 20:20	1,1	26/09/2020 2:50	1,4	26/09/2020 9:00	2
25/09/2020 20:30	0,9	26/09/2020 3:00	1,2	26/09/2020 9:10	2,3
25/09/2020 20:40	1	26/09/2020 3:10	1,2	26/09/2020 9:20	2,5
25/09/2020 20:50	1,8	26/09/2020 3:20	1,3	26/09/2020 9:30	3,2
25/09/2020 21:00	1	26/09/2020 3:30	0,9	26/09/2020 9:40	2,5

Fecha	Velocidad	Fecha	Velocidad	Fecha	Velocidad
26/09/2020 9:50	2,4	26/09/2020 16:10	5,8	26/09/2020 22:20	3
26/09/2020 10:00	3,4	26/09/2020 16:20	5,6	26/09/2020 22:30	2,6
26/09/2020 10:10	4,6	26/09/2020 16:30	5,7	26/09/2020 22:40	1,9
26/09/2020 10:20	6,5	26/09/2020 16:40	4,5	26/09/2020 22:50	2,2
26/09/2020 10:30	6,2	26/09/2020 16:50	4,8	26/09/2020 23:00	1,6
26/09/2020 10:40	7	26/09/2020 17:00	3,6	26/09/2020 23:10	0,7
26/09/2020 10:50	8,2	26/09/2020 17:10	4,3	26/09/2020 23:20	0,5
26/09/2020 11:10	7,8	26/09/2020 17:20	4,2	26/09/2020 23:30	1,6
26/09/2020 11:20	6,5	26/09/2020 17:30	3,5	26/09/2020 23:40	1,8
26/09/2020 11:30	7	26/09/2020 17:40	4,3	26/09/2020 23:50	1,7
26/09/2020 11:40	6,8	26/09/2020 17:50	5	27/09/2020 0:10	2,6
26/09/2020 11:50	8,4	26/09/2020 18:00	4,4	27/09/2020 0:20	2,3
26/09/2020 12:00	8,2	26/09/2020 18:10	3,9	27/09/2020 0:30	2,5
26/09/2020 12:10	5,8	26/09/2020 18:20	4,2	27/09/2020 0:40	2,1
26/09/2020 12:20	6	26/09/2020 18:30	4,6	27/09/2020 0:50	1,6
26/09/2020 12:30	3	26/09/2020 18:40	3,4	27/09/2020 1:00	1,4
26/09/2020 12:40	3,5	26/09/2020 18:50	3,7	27/09/2020 1:10	1,2
26/09/2020 12:50	2,9	26/09/2020 19:00	3,4	27/09/2020 1:20	1,4
26/09/2020 13:00	4,1	26/09/2020 19:10	4,5	27/09/2020 1:30	1,8
26/09/2020 13:10	4,3	26/09/2020 19:20	5,1	27/09/2020 1:40	2,2
26/09/2020 13:20	5,6	26/09/2020 19:30	3,5	27/09/2020 1:50	2,1
26/09/2020 13:30	6,5	26/09/2020 19:40	3,7	27/09/2020 2:00	1,2
26/09/2020 13:40	5,1	26/09/2020 19:50	4,5	27/09/2020 2:10	0,7
26/09/2020 13:50	6,5	26/09/2020 20:00	5,3	27/09/2020 2:20	0,9
26/09/2020 14:00	7	26/09/2020 20:10	5,1	27/09/2020 2:30	0,8
26/09/2020 14:10	6,4	26/09/2020 20:20	5,4	27/09/2020 2:40	0,7
26/09/2020 14:20	7,6	26/09/2020 20:30	4,8	27/09/2020 2:50	0,8
26/09/2020 14:30	7,5	26/09/2020 20:40	3,1	27/09/2020 3:00	0,6
26/09/2020 14:40	7,4	26/09/2020 20:50	1,3	27/09/2020 3:10	0,6
26/09/2020 14:50	5,6	26/09/2020 21:00	0,5	27/09/2020 3:20	1
26/09/2020 15:00	6,4	26/09/2020 21:10	1,7	27/09/2020 3:30	1,2
26/09/2020 15:10	5,5	26/09/2020 21:20	1,7	27/09/2020 3:40	1
26/09/2020 15:20	5,4	26/09/2020 21:30	1,9	27/09/2020 3:50	1,6
26/09/2020 15:30	5,1	26/09/2020 21:40	2,1	27/09/2020 4:00	2,3
26/09/2020 15:40	5,7	26/09/2020 21:50	1,8	27/09/2020 4:10	2,3
26/09/2020 15:50	5,1	26/09/2020 22:00	2,6	27/09/2020 4:20	1,8
26/09/2020 16:00	5,7	26/09/2020 22:10	2,9	27/09/2020 4:30	3,1

Fecha	Velocidad	Fecha	Velocidad	Fecha	Velocidad
27/09/2020 4:40	2,7	27/09/2020 11:00	7,8	27/09/2020 17:20	3,9
27/09/2020 4:50	2,7	27/09/2020 11:10	6,2	27/09/2020 17:30	3,5
27/09/2020 5:00	4,3	27/09/2020 11:30	7,3	27/09/2020 17:40	3,9
27/09/2020 5:10	5,2	27/09/2020 11:40	5,1	27/09/2020 17:50	3,1
27/09/2020 5:20	4,7	27/09/2020 11:50	4,1	27/09/2020 18:00	3,6
27/09/2020 5:30	4,4	27/09/2020 12:00	3,2	27/09/2020 18:10	3
27/09/2020 5:40	4,7	27/09/2020 12:10	2,5	27/09/2020 18:20	2,4
27/09/2020 5:50	4,1	27/09/2020 12:20	3,1	27/09/2020 18:30	1,9
27/09/2020 6:00	2,7	27/09/2020 12:30	2,8	27/09/2020 18:40	2,3
27/09/2020 6:10	1,5	27/09/2020 12:40	4,2	27/09/2020 18:50	2,3
27/09/2020 6:20	3,6	27/09/2020 12:50	4,4	27/09/2020 19:00	1,7
27/09/2020 6:30	2,9	27/09/2020 13:00	4,7	27/09/2020 19:10	2
27/09/2020 6:40	2,5	27/09/2020 13:10	5	27/09/2020 19:20	2,3
27/09/2020 6:50	3,3	27/09/2020 13:20	7	27/09/2020 19:30	2,2
27/09/2020 7:00	2,7	27/09/2020 13:30	6	27/09/2020 19:40	2,7
27/09/2020 7:10	1,3	27/09/2020 13:40	5	27/09/2020 19:50	1,7
27/09/2020 7:20	3,8	27/09/2020 13:50	5,1	27/09/2020 20:00	0,5
27/09/2020 7:30	4,7	27/09/2020 14:00	5,3	27/09/2020 20:10	1
27/09/2020 7:40	5,2	27/09/2020 14:10	5,1	27/09/2020 20:20	3,7
27/09/2020 7:50	5,4	27/09/2020 14:20	5,3	27/09/2020 20:30	3,2
27/09/2020 8:00	4,5	27/09/2020 14:30	5	27/09/2020 20:40	5,1
27/09/2020 8:10	4,9	27/09/2020 14:40	4,2	27/09/2020 20:50	3,8
27/09/2020 8:20	4,9	27/09/2020 14:50	3,2	27/09/2020 21:00	3,6
27/09/2020 8:30	4,7	27/09/2020 15:00	3,2	27/09/2020 21:10	3
27/09/2020 8:40	4,4	27/09/2020 15:10	3,7	27/09/2020 21:20	2,7
27/09/2020 8:50	5,1	27/09/2020 15:20	3,8	27/09/2020 21:30	3
27/09/2020 9:00	5,2	27/09/2020 15:30	2,5	27/09/2020 21:40	2,8
27/09/2020 9:10	4,5	27/09/2020 15:40	2,1	27/09/2020 21:50	1,8
27/09/2020 9:20	7,3	27/09/2020 15:50	3	27/09/2020 22:00	1,2
27/09/2020 9:30	8,8	27/09/2020 16:00	2,7	27/09/2020 22:10	1,8
27/09/2020 9:40	7,5	27/09/2020 16:10	2,8	27/09/2020 22:20	1,9
27/09/2020 9:50	9,9	27/09/2020 16:20	3,6	27/09/2020 22:30	2,7
27/09/2020 10:10	8,5	27/09/2020 16:30	2,9	27/09/2020 22:40	2,1
27/09/2020 10:20	9,2	27/09/2020 16:40	2,5	27/09/2020 22:50	2
27/09/2020 10:30	10,1	27/09/2020 16:50	2,3	27/09/2020 23:00	0,9
27/09/2020 10:40	9	27/09/2020 17:00	3,8	28/09/2020 0:20	0,3
27/09/2020 10:50	8,1	27/09/2020 17:10	3,7	28/09/2020 0:30	0,8

Fecha	Velocidad	Fecha	Velocidad	Fecha	Velocidad
28/09/2020 0:40	0,7	28/09/2020 7:00	0,6	28/09/2020 14:20	5,9
28/09/2020 0:50	0,8	28/09/2020 7:10	0,4	28/09/2020 14:30	6,5
28/09/2020 1:00	0,6	28/09/2020 7:20	0,5	28/09/2020 14:40	6,7
28/09/2020 1:10	0,8	28/09/2020 7:40	1,5	28/09/2020 15:00	6,9
28/09/2020 1:20	0,5	28/09/2020 8:10	1,3	28/09/2020 15:10	6,7
28/09/2020 1:30	0,6	28/09/2020 8:30	1,3	28/09/2020 15:20	7
28/09/2020 1:40	1,2	28/09/2020 8:40	0,9	28/09/2020 15:30	6,1
28/09/2020 1:50	0,6	28/09/2020 8:50	0,8	28/09/2020 15:40	6,4
28/09/2020 2:00	0,6	28/09/2020 9:10	2,1	28/09/2020 15:50	6,3
28/09/2020 2:10	1,2	28/09/2020 9:20	2,3	28/09/2020 16:20	5,9
28/09/2020 2:20	1,7	28/09/2020 9:30	1,7	28/09/2020 16:30	5,9
28/09/2020 2:30	1,2	28/09/2020 9:40	2	28/09/2020 16:40	5,9
28/09/2020 2:40	1,1	28/09/2020 9:50	2,3	28/09/2020 16:50	5,3
28/09/2020 2:50	1,5	28/09/2020 10:10	2,8	28/09/2020 17:00	3,9
28/09/2020 3:00	1,7	28/09/2020 10:20	1,5	28/09/2020 17:10	4,5
28/09/2020 3:10	0,5	28/09/2020 10:30	1,9	28/09/2020 17:20	3,6
28/09/2020 3:20	0,4	28/09/2020 10:40	2,2	28/09/2020 17:30	3,7
28/09/2020 3:30	1,1	28/09/2020 10:50	1,5	28/09/2020 17:40	3,5
28/09/2020 3:40	1	28/09/2020 11:00	1,2	28/09/2020 17:50	3,7
28/09/2020 3:50	1	28/09/2020 11:10	3	28/09/2020 18:00	2
28/09/2020 4:00	1,2	28/09/2020 11:20	4,2	28/09/2020 18:10	2,3
28/09/2020 4:10	2,3	28/09/2020 11:30	5,1	28/09/2020 18:20	1,6
28/09/2020 4:20	2,1	28/09/2020 11:40	3,9	28/09/2020 18:30	0,8
28/09/2020 4:30	2,2	28/09/2020 11:50	6,1	28/09/2020 18:40	0,5
28/09/2020 4:40	2,4	28/09/2020 12:00	6,8	28/09/2020 18:50	2,6
28/09/2020 4:50	2	28/09/2020 12:20	8,5	28/09/2020 19:00	3,3
28/09/2020 5:00	1,2	28/09/2020 12:30	8,1	28/09/2020 19:10	4,7
28/09/2020 5:10	0,5	28/09/2020 12:40	8	28/09/2020 19:20	4,7
28/09/2020 5:20	0,7	28/09/2020 12:50	6,5	28/09/2020 19:30	5,5
28/09/2020 5:30	1,3	28/09/2020 13:00	5,6	28/09/2020 19:40	5,6
28/09/2020 5:40	1	28/09/2020 13:10	3,9	28/09/2020 19:50	5,5
28/09/2020 5:50	0,9	28/09/2020 13:20	5,3	28/09/2020 20:00	2,7
28/09/2020 6:00	0,8	28/09/2020 13:30	5,8	28/09/2020 20:10	4,3
28/09/2020 6:10	0,3	28/09/2020 13:40	5,4	28/09/2020 20:20	6,8
28/09/2020 6:20	0,9	28/09/2020 13:50	5,8	28/09/2020 20:30	5,4
28/09/2020 6:40	1,2	28/09/2020 14:00	6,5	28/09/2020 20:40	4,5
28/09/2020 6:50	1,4	28/09/2020 14:10	6,2	28/09/2020 20:50	4,5

Fecha	Velocidad	Fecha	Velocidad	Fecha	Velocidad
28/09/2020 21:00	3,7	29/09/2020 4:20	7,2	29/09/2020 10:40	12,8
28/09/2020 21:10	3,7	29/09/2020 4:30	7,2	29/09/2020 10:50	10,5
28/09/2020 21:20	3,4	29/09/2020 4:40	6,6	29/09/2020 11:00	9,9
28/09/2020 21:30	2,8	29/09/2020 4:50	6,4	29/09/2020 11:10	8,3
28/09/2020 21:40	3,1	29/09/2020 5:00	7,5	29/09/2020 11:20	9,6
28/09/2020 21:50	2,6	29/09/2020 5:10	8,4	29/09/2020 11:30	8,7
28/09/2020 22:10	1,8	29/09/2020 5:20	8	29/09/2020 11:40	9,4
28/09/2020 22:20	2	29/09/2020 5:30	6,3	29/09/2020 11:50	10,2
28/09/2020 22:30	1	29/09/2020 5:40	6,6	29/09/2020 12:10	10,4
28/09/2020 22:40	1,2	29/09/2020 5:50	7,7	29/09/2020 12:20	10,2
28/09/2020 22:50	1,8	29/09/2020 6:00	8,3	29/09/2020 12:30	9,6
28/09/2020 23:00	1,9	29/09/2020 6:10	7,1	29/09/2020 12:40	10,4
29/09/2020 0:10	3,3	29/09/2020 6:20	8	29/09/2020 12:50	9,2
29/09/2020 0:20	3	29/09/2020 6:30	6,9	29/09/2020 13:10	8,6
29/09/2020 0:30	2,9	29/09/2020 6:40	7,3	29/09/2020 13:20	9,9
29/09/2020 0:40	3	29/09/2020 6:50	8	29/09/2020 13:30	7,8
29/09/2020 0:50	5,8	29/09/2020 7:00	8,5	29/09/2020 16:40	7,2
29/09/2020 1:00	6,4	29/09/2020 7:10	7,7	29/09/2020 16:50	7,3
29/09/2020 1:10	6,7	29/09/2020 7:20	8,9	29/09/2020 17:00	7,9
29/09/2020 1:20	5,3	29/09/2020 7:30	9	29/09/2020 17:10	6,9
29/09/2020 1:30	5,6	29/09/2020 7:40	9,4	29/09/2020 17:20	7
29/09/2020 1:40	6,1	29/09/2020 7:50	7,7	29/09/2020 17:30	6,8
29/09/2020 1:50	8,1	29/09/2020 8:00	11,1	29/09/2020 17:40	7,3
29/09/2020 2:00	9	29/09/2020 8:10	9,1	29/09/2020 17:50	7,5
29/09/2020 2:10	8,4	29/09/2020 8:20	10	29/09/2020 18:00	7,1
29/09/2020 2:20	7,8	29/09/2020 8:30	10,2	29/09/2020 18:10	7,6
29/09/2020 2:30	7,5	29/09/2020 8:40	11,2	29/09/2020 20:10	6,5
29/09/2020 2:40	6,6	29/09/2020 8:50	12,1	29/09/2020 20:20	5,1
29/09/2020 2:50	6,1	29/09/2020 9:00	10,9	29/09/2020 20:30	4,7
29/09/2020 3:00	5,6	29/09/2020 9:10	12	29/09/2020 20:40	4,7
29/09/2020 3:10	5,4	29/09/2020 9:20	11	29/09/2020 20:50	4,3
29/09/2020 3:20	4,7	29/09/2020 9:30	11,8	29/09/2020 21:00	4,8
29/09/2020 3:30	3,7	29/09/2020 9:40	12,2	29/09/2020 21:10	5,4
29/09/2020 3:40	2,3	29/09/2020 9:50	10,7	29/09/2020 21:20	6,2
29/09/2020 3:50	3,9	29/09/2020 10:10	12	29/09/2020 23:10	6,3
29/09/2020 4:00	3,7	29/09/2020 10:20	13,6	29/09/2020 23:20	7
29/09/2020 4:10	4,5	29/09/2020 10:30	11,5	29/09/2020 23:30	6,7

Fecha	Velocidad	Fecha	Velocidad	Fecha	Velocidad
29/09/2020 23:40	7	30/09/2020 4:50	8,7	30/09/2020 11:00	5,6
29/09/2020 23:50	7,9	30/09/2020 5:10	8,8	30/09/2020 11:20	5,4
30/09/2020 0:10	7,4	30/09/2020 5:20	9	30/09/2020 11:30	6,3
30/09/2020 0:20	7,6	30/09/2020 5:30	9,5	30/09/2020 11:50	6,4
30/09/2020 0:30	7,3	30/09/2020 5:40	8,9	30/09/2020 12:10	6,6
30/09/2020 0:40	7,9	30/09/2020 5:50	7,9	30/09/2020 12:30	7
30/09/2020 0:50	8,2	30/09/2020 6:20	7	30/09/2020 12:40	7
30/09/2020 1:00	7,5	30/09/2020 6:30	7	30/09/2020 13:20	7,9
30/09/2020 1:10	7,8	30/09/2020 6:40	6,7	30/09/2020 17:10	2,9
30/09/2020 1:20	8,9	30/09/2020 6:50	6,8	30/09/2020 17:20	2,4
30/09/2020 1:30	9	30/09/2020 7:00	6,4	30/09/2020 17:30	2,4
30/09/2020 1:40	8,8	30/09/2020 7:10	6,7	30/09/2020 17:40	2,6
30/09/2020 1:50	9,5	30/09/2020 7:20	7,9	30/09/2020 17:50	2,3
30/09/2020 2:10	10,4	30/09/2020 7:30	7,9	30/09/2020 18:00	1,8
30/09/2020 2:20	10,9	30/09/2020 7:40	7,8	30/09/2020 18:10	2,3
30/09/2020 2:30	9,4	30/09/2020 7:50	8,1	30/09/2020 20:10	2
30/09/2020 2:40	9	30/09/2020 8:10	8,8	30/09/2020 20:20	2,3
30/09/2020 2:50	7,1	30/09/2020 8:20	8,5	30/09/2020 20:30	2,3
30/09/2020 3:00	7,6	30/09/2020 8:30	8,8	30/09/2020 20:40	2,2
30/09/2020 3:10	7,3	30/09/2020 8:40	7,9	30/09/2020 20:50	1,8
30/09/2020 3:20	7,5	30/09/2020 8:50	9,2	30/09/2020 21:00	0,7
30/09/2020 3:30	6,3	30/09/2020 9:30	9,4	30/09/2020 21:10	1,8
30/09/2020 3:40	6,8	30/09/2020 9:40	9,2	30/09/2020 21:20	2,2
30/09/2020 3:50	6,9	30/09/2020 9:50	9,6	30/09/2020 21:30	2,3
30/09/2020 4:00	5,6	30/09/2020 10:00	9,3	30/09/2020 21:50	1,4
30/09/2020 4:10	5,8	30/09/2020 10:10	8,9	30/09/2020 22:10	2,9
30/09/2020 4:20	7,3	30/09/2020 10:20	8	30/09/2020 22:20	1,8
30/09/2020 4:30	7,9	30/09/2020 10:30	7,2	30/09/2020 22:30	3
30/09/2020 4:40	7,7	30/09/2020 10:50	7,1	30/09/2020 22:50	2,5

Fecha	Velocidad	Fecha	Velocidad	Fecha	Velocidad
1/10/2020 0:10	1,2	1/10/2020 11:20	4,3	1/10/2020 19:00	1,2
1/10/2020 0:20	0,9	1/10/2020 11:30	4,8	1/10/2020 19:10	1
1/10/2020 0:50	1	1/10/2020 11:40	4,3	1/10/2020 19:20	0,9
1/10/2020 1:10	1	1/10/2020 11:50	5	1/10/2020 19:30	1
1/10/2020 1:20	1,1	1/10/2020 12:00	4,4	1/10/2020 20:10	0,7
1/10/2020 2:40	2,4	1/10/2020 12:10	4,3	1/10/2020 20:20	1,2
1/10/2020 2:50	1,9	1/10/2020 12:20	5,3	1/10/2020 20:30	1,4
1/10/2020 3:20	1,4	1/10/2020 12:30	5,5	1/10/2020 20:40	1,6
1/10/2020 3:40	1,3	1/10/2020 12:40	5,2	1/10/2020 20:50	1,6
1/10/2020 3:50	1,8	1/10/2020 12:50	5	1/10/2020 21:00	1,7
1/10/2020 4:00	1,6	1/10/2020 13:00	5,4	1/10/2020 21:10	1,8
1/10/2020 4:10	1,9	1/10/2020 13:20	4,9	1/10/2020 21:20	2,3
1/10/2020 4:40	1,7	1/10/2020 13:40	4,3	1/10/2020 21:30	1,3
1/10/2020 4:50	1,9	1/10/2020 13:50	3,3	1/10/2020 21:40	1,3
1/10/2020 5:20	0,7	1/10/2020 14:10	5,2	1/10/2020 21:50	1
1/10/2020 5:50	1,2	1/10/2020 14:30	4,7	1/10/2020 22:00	1,2
1/10/2020 6:10	1,4	1/10/2020 14:40	5,3	1/10/2020 22:10	1,2
1/10/2020 6:20	1,4	1/10/2020 15:10	4,1	1/10/2020 22:30	1,5
1/10/2020 7:30	2,5	1/10/2020 15:30	4	1/10/2020 22:40	1,7
1/10/2020 7:40	1,9	1/10/2020 15:40	3,8	1/10/2020 22:50	1,1
1/10/2020 7:50	1,9	1/10/2020 15:50	3,2	1/10/2020 23:00	2,4
1/10/2020 8:10	1,8	1/10/2020 16:10	4,7	2/10/2020 0:20	5,3
1/10/2020 8:20	1,9	1/10/2020 16:20	4,5	2/10/2020 0:40	4,1
1/10/2020 8:40	1,4	1/10/2020 16:30	3,1	2/10/2020 0:50	5,2
1/10/2020 8:50	1,1	1/10/2020 16:40	3,6	2/10/2020 1:00	4,8
1/10/2020 9:10	0,8	1/10/2020 16:50	3,3	2/10/2020 1:20	4,8
1/10/2020 9:20	1,2	1/10/2020 17:10	3,1	2/10/2020 1:30	5,7
1/10/2020 9:30	1,6	1/10/2020 17:20	2,8	2/10/2020 1:40	6,1
1/10/2020 9:40	1,2	1/10/2020 17:30	3,2	2/10/2020 1:50	6,2
1/10/2020 10:00	1,3	1/10/2020 17:40	2,6	2/10/2020 2:00	5,5
1/10/2020 10:10	1,4	1/10/2020 17:50	2,4	2/10/2020 2:10	5,4
1/10/2020 10:20	2	1/10/2020 18:00	2,4	2/10/2020 2:20	5,1
1/10/2020 10:30	1,9	1/10/2020 18:10	2,7	2/10/2020 2:30	4,1
1/10/2020 10:40	2,9	1/10/2020 18:20	1,9	2/10/2020 2:40	3,3
1/10/2020 10:50	3,2	1/10/2020 18:30	1,9	2/10/2020 3:00	4,4
1/10/2020 11:00	3,8	1/10/2020 18:40	1,5	2/10/2020 3:10	3,6
1/10/2020 11:10	4,4	1/10/2020 18:50	1,4	2/10/2020 3:30	1,5

Fecha	Velocidad	Fecha	Velocidad	Fecha	Velocidad
2/10/2020 3:40	3,3	2/10/2020 10:40	7,2	2/10/2020 16:50	8,4
2/10/2020 3:50	2,6	2/10/2020 10:50	8	2/10/2020 17:00	7,2
2/10/2020 4:00	2,7	2/10/2020 11:00	3,8	2/10/2020 17:10	7,2
2/10/2020 4:10	2,5	2/10/2020 11:10	4	2/10/2020 17:20	7,7
2/10/2020 4:20	2,2	2/10/2020 11:20	7,1	2/10/2020 17:30	7,9
2/10/2020 4:30	2,2	2/10/2020 11:30	7,3	2/10/2020 17:40	8,3
2/10/2020 4:40	2,3	2/10/2020 11:40	5,2	2/10/2020 17:50	8,4
2/10/2020 4:50	2,4	2/10/2020 11:50	5,4	2/10/2020 18:00	7,5
2/10/2020 5:00	2	2/10/2020 12:00	3,4	2/10/2020 18:10	8,2
2/10/2020 5:10	1,9	2/10/2020 12:10	7,4	2/10/2020 18:20	7
2/10/2020 5:20	1,8	2/10/2020 12:20	7,5	2/10/2020 18:30	8,5
2/10/2020 5:30	1,5	2/10/2020 12:30	8,1	2/10/2020 18:40	9,2
2/10/2020 5:50	1,4	2/10/2020 12:40	8,4	2/10/2020 18:50	8,3
2/10/2020 6:10	1,7	2/10/2020 12:50	9,4	2/10/2020 19:00	8,3
2/10/2020 6:20	1,4	2/10/2020 13:00	9,9	2/10/2020 19:20	8,5
2/10/2020 6:30	0,7	2/10/2020 13:10	9,3	2/10/2020 19:30	7,3
2/10/2020 6:40	1,5	2/10/2020 13:20	9,5	2/10/2020 19:40	5,6
2/10/2020 7:10	3,5	2/10/2020 13:30	9,5	2/10/2020 19:50	7,9
2/10/2020 7:20	3,5	2/10/2020 13:40	10,5	2/10/2020 20:10	10,1
2/10/2020 7:30	3,8	2/10/2020 13:50	10,6	2/10/2020 20:20	9,3
2/10/2020 7:40	3,5	2/10/2020 14:00	11	2/10/2020 20:30	7,9
2/10/2020 7:50	2,6	2/10/2020 14:10	12,5	2/10/2020 20:40	7,7
2/10/2020 8:00	4,2	2/10/2020 14:20	13,2	2/10/2020 20:50	8
2/10/2020 8:10	4	2/10/2020 14:30	12,2	2/10/2020 21:00	7,7
2/10/2020 8:20	4,7	2/10/2020 14:40	10,6	2/10/2020 21:10	7,1
2/10/2020 8:40	6,2	2/10/2020 14:50	8,5	2/10/2020 21:20	7
2/10/2020 8:50	7,8	2/10/2020 15:00	7,1	2/10/2020 21:30	7,3
2/10/2020 9:00	7,9	2/10/2020 15:10	9,1	2/10/2020 21:40	7,5
2/10/2020 9:10	8,1	2/10/2020 15:20	9,7	2/10/2020 22:00	4,6
2/10/2020 9:20	9	2/10/2020 15:30	9,1	2/10/2020 22:10	5,3
2/10/2020 9:30	8,7	2/10/2020 15:40	9,2	2/10/2020 22:20	4,5
2/10/2020 9:40	9	2/10/2020 15:50	10,1	2/10/2020 22:30	4,2
2/10/2020 9:50	7,3	2/10/2020 16:00	9	2/10/2020 22:40	3,6
2/10/2020 10:00	9	2/10/2020 16:10	7,8	2/10/2020 22:50	4,3
2/10/2020 10:10	8,4	2/10/2020 16:20	9,5	2/10/2020 23:00	3,7
2/10/2020 10:20	8,9	2/10/2020 16:30	8,8	3/10/2020 0:10	3,2
2/10/2020 10:30	8,3	2/10/2020 16:40	8,9	3/10/2020 0:20	2,3

Fecha	Velocidad	Fecha	Velocidad	Fecha	Velocidad
3/10/2020 0:30	2,6	3/10/2020 7:20	9,3	3/10/2020 14:50	3,9
3/10/2020 0:40	2,4	3/10/2020 7:30	9,7	3/10/2020 15:00	3,3
3/10/2020 0:50	2,5	3/10/2020 7:40	8,6	3/10/2020 15:10	3,7
3/10/2020 1:00	2,6	3/10/2020 7:50	7,3	3/10/2020 15:20	3,3
3/10/2020 1:10	2,4	3/10/2020 8:00	7,6	3/10/2020 15:30	2,8
3/10/2020 1:20	1,3	3/10/2020 8:10	6,8	3/10/2020 15:40	3,3
3/10/2020 1:30	0,7	3/10/2020 8:20	8,1	3/10/2020 15:50	3,1
3/10/2020 1:40	1,7	3/10/2020 8:30	7,4	3/10/2020 16:00	3,5
3/10/2020 1:50	2,2	3/10/2020 8:40	7,3	3/10/2020 16:10	1,8
3/10/2020 2:00	2,7	3/10/2020 8:50	9,1	3/10/2020 16:20	2,2
3/10/2020 2:10	2,1	3/10/2020 9:00	7	3/10/2020 16:30	3,9
3/10/2020 2:20	1,5	3/10/2020 9:10	7,2	3/10/2020 16:40	5,4
3/10/2020 2:30	1,4	3/10/2020 9:20	8	3/10/2020 16:50	6
3/10/2020 2:40	1,2	3/10/2020 9:30	8,7	3/10/2020 17:00	6,1
3/10/2020 2:50	0,5	3/10/2020 9:40	8,4	3/10/2020 17:10	2,9
3/10/2020 3:00	0,6	3/10/2020 9:50	7,3	3/10/2020 17:20	1,8
3/10/2020 3:10	0,7	3/10/2020 10:00	7,8	3/10/2020 17:30	1,4
3/10/2020 3:20	0,5	3/10/2020 10:10	6,8	3/10/2020 17:40	4,1
3/10/2020 3:30	0,6	3/10/2020 10:50	3,2	3/10/2020 17:50	6,2
3/10/2020 3:40	1,4	3/10/2020 11:10	5,8	3/10/2020 18:00	5,1
3/10/2020 3:50	1,2	3/10/2020 11:20	6,9	3/10/2020 18:10	4,3
3/10/2020 4:10	1,2	3/10/2020 11:40	3,8	3/10/2020 18:20	3,6
3/10/2020 4:20	0,7	3/10/2020 11:50	4,8	3/10/2020 18:30	5,5
3/10/2020 4:30	0,8	3/10/2020 12:10	3,1	3/10/2020 18:40	4,6
3/10/2020 4:40	0,7	3/10/2020 12:20	3,8	3/10/2020 18:50	5,2
3/10/2020 5:00	0,5	3/10/2020 12:30	5,3	3/10/2020 19:00	4,5
3/10/2020 5:10	0,9	3/10/2020 12:40	5,2	3/10/2020 19:10	4
3/10/2020 5:20	2,1	3/10/2020 12:50	4	3/10/2020 19:20	2,5
3/10/2020 5:30	2,4	3/10/2020 13:00	3,7	3/10/2020 19:30	2
3/10/2020 5:40	2,7	3/10/2020 13:10	3,6	3/10/2020 19:40	2,1
3/10/2020 5:50	2,6	3/10/2020 13:20	3,8	3/10/2020 19:50	2,6
3/10/2020 6:00	3,4	3/10/2020 13:40	4,3	3/10/2020 20:00	2,6
3/10/2020 6:10	3,6	3/10/2020 13:50	3,1	3/10/2020 20:10	3
3/10/2020 6:20	4,6	3/10/2020 14:00	2,9	3/10/2020 20:20	2,9
3/10/2020 6:30	4,5	3/10/2020 14:10	4	3/10/2020 20:30	3,1
3/10/2020 6:40	5,4	3/10/2020 14:30	3	3/10/2020 20:40	2
3/10/2020 6:50	5,3	3/10/2020 14:40	3,7	3/10/2020 20:50	1,3

Fecha	Velocidad	Fecha	Velocidad	Fecha	Velocidad
3/10/2020 21:00	1,3	4/10/2020 3:20	1,5	4/10/2020 9:50	5,9
3/10/2020 21:10	1,6	4/10/2020 3:30	1,7	4/10/2020 10:00	6,1
3/10/2020 21:20	1,6	4/10/2020 3:40	1,3	4/10/2020 10:10	6
3/10/2020 21:30	0,9	4/10/2020 3:50	1,4	4/10/2020 10:20	5,8
3/10/2020 21:40	0,8	4/10/2020 4:00	2,4	4/10/2020 10:30	5,7
3/10/2020 21:50	0,4	4/10/2020 4:10	1,4	4/10/2020 11:10	3,5
3/10/2020 22:00	0,4	4/10/2020 4:20	1,3	4/10/2020 11:30	4,8
3/10/2020 22:10	0,8	4/10/2020 4:30	1,1	4/10/2020 11:40	4,7
3/10/2020 22:20	1,1	4/10/2020 4:40	0,7	4/10/2020 11:50	4,7
3/10/2020 22:30	1	4/10/2020 4:50	0,9	4/10/2020 12:00	3,5
3/10/2020 22:40	1,3	4/10/2020 5:00	0,7	4/10/2020 12:10	4
3/10/2020 22:50	1	4/10/2020 5:10	0,8	4/10/2020 12:20	5
3/10/2020 23:00	0,5	4/10/2020 5:20	1,4	4/10/2020 12:30	3,2
3/10/2020 23:10	0,4	4/10/2020 5:30	1,8	4/10/2020 12:40	3,5
3/10/2020 23:20	0,5	4/10/2020 5:40	1,4	4/10/2020 12:50	2,2
3/10/2020 23:30	0,9	4/10/2020 5:50	0,9	4/10/2020 13:00	3,6
3/10/2020 23:40	1,5	4/10/2020 6:10	0,9	4/10/2020 14:20	6
3/10/2020 23:50	1,1	4/10/2020 6:30	1,3	4/10/2020 14:30	6,7
4/10/2020 0:10	1,8	4/10/2020 6:40	3,2	4/10/2020 14:40	6,1
4/10/2020 0:20	1,4	4/10/2020 6:50	2,4	4/10/2020 14:50	6
4/10/2020 0:30	1,1	4/10/2020 7:00	1,3	4/10/2020 15:00	5,1
4/10/2020 0:40	1	4/10/2020 7:10	1,7	4/10/2020 15:10	6,3
4/10/2020 0:50	1,3	4/10/2020 7:20	1,6	4/10/2020 15:20	5,5
4/10/2020 1:00	0,8	4/10/2020 7:30	2	4/10/2020 15:30	5,7
4/10/2020 1:10	0,8	4/10/2020 7:40	2,1	4/10/2020 15:40	6,1
4/10/2020 1:20	0,9	4/10/2020 7:50	1,7	4/10/2020 15:50	6,1
4/10/2020 1:30	0,6	4/10/2020 8:00	1,8	4/10/2020 16:20	5,2
4/10/2020 1:40	0,5	4/10/2020 8:10	2,6	4/10/2020 16:30	6,4
4/10/2020 1:50	0,8	4/10/2020 8:20	2,5	4/10/2020 16:40	5,9
4/10/2020 2:00	0,7	4/10/2020 8:30	2,8	4/10/2020 16:50	5,2
4/10/2020 2:10	0,7	4/10/2020 8:40	4	4/10/2020 17:00	5,3
4/10/2020 2:20	0,6	4/10/2020 8:50	4,6	4/10/2020 17:10	5
4/10/2020 2:30	0,7	4/10/2020 9:00	4,6	4/10/2020 17:20	4,7
4/10/2020 2:40	1,2	4/10/2020 9:10	4,9	4/10/2020 17:30	4,6
4/10/2020 2:50	0,9	4/10/2020 9:20	4,9	4/10/2020 17:40	3,8
4/10/2020 3:00	1	4/10/2020 9:30	5,3	4/10/2020 17:50	3,2
4/10/2020 3:10	1,3	4/10/2020 9:40	6,2	4/10/2020 18:00	3,1

Fecha	Velocidad	Fecha	Velocidad	Fecha	Velocidad
4/10/2020 18:10	3,7	5/10/2020 0:30	1,7	5/10/2020 6:40	0,8
4/10/2020 18:20	3,3	5/10/2020 0:40	1,9	5/10/2020 6:50	0,5
4/10/2020 18:30	3,9	5/10/2020 0:50	2,2	5/10/2020 7:00	0,7
4/10/2020 18:40	4	5/10/2020 1:00	2,1	5/10/2020 7:10	1,1
4/10/2020 18:50	6,4	5/10/2020 1:10	1,2	5/10/2020 7:20	1
4/10/2020 19:00	5,2	5/10/2020 1:20	0,7	5/10/2020 7:30	2,1
4/10/2020 19:10	5,5	5/10/2020 1:30	1,6	5/10/2020 7:40	2,7
4/10/2020 19:20	4,6	5/10/2020 1:40	1,1	5/10/2020 7:50	2,2
4/10/2020 19:30	2,2	5/10/2020 1:50	1,2	5/10/2020 8:00	2,6
4/10/2020 19:40	2,4	5/10/2020 2:00	1,6	5/10/2020 8:10	2,9
4/10/2020 19:50	3,5	5/10/2020 2:10	1,3	5/10/2020 8:20	1,9
4/10/2020 20:00	2,3	5/10/2020 2:20	1,1	5/10/2020 8:30	1,9
4/10/2020 20:10	2,2	5/10/2020 2:30	1,5	5/10/2020 8:50	1,6
4/10/2020 20:20	1,6	5/10/2020 2:40	1,5	5/10/2020 9:00	2
4/10/2020 20:30	3,8	5/10/2020 2:50	1	5/10/2020 9:10	2,2
4/10/2020 20:40	3,8	5/10/2020 3:00	1,2	5/10/2020 9:20	1,9
4/10/2020 20:50	2,9	5/10/2020 3:10	0,8	5/10/2020 9:30	2,7
4/10/2020 21:00	2,7	5/10/2020 3:20	1,7	5/10/2020 9:40	3
4/10/2020 21:10	2,9	5/10/2020 3:30	2,3	5/10/2020 9:50	4,6
4/10/2020 21:20	2,8	5/10/2020 3:40	1,7	5/10/2020 10:00	4,6
4/10/2020 21:30	2,2	5/10/2020 3:50	1,4	5/10/2020 10:10	4,3
4/10/2020 21:40	1,8	5/10/2020 4:00	1,3	5/10/2020 10:20	4
4/10/2020 21:50	1,3	5/10/2020 4:10	0,8	5/10/2020 10:30	4,4
4/10/2020 22:00	1,1	5/10/2020 4:20	1,2	5/10/2020 10:40	4,1
4/10/2020 22:10	0,3	5/10/2020 4:30	0,8	5/10/2020 10:50	3,5
4/10/2020 22:20	0,8	5/10/2020 4:40	0,9	5/10/2020 11:00	2,5
4/10/2020 22:30	0,5	5/10/2020 4:50	1,5	5/10/2020 11:40	1,8
4/10/2020 22:40	0,6	5/10/2020 5:00	1,2	5/10/2020 11:50	1,6
4/10/2020 22:50	1,3	5/10/2020 5:10	0,7	5/10/2020 12:00	1,4
4/10/2020 23:00	1,7	5/10/2020 5:20	1,5	5/10/2020 12:10	1,9
4/10/2020 23:10	1,5	5/10/2020 5:30	2	5/10/2020 12:20	2,3
4/10/2020 23:20	1,5	5/10/2020 5:40	2,1	5/10/2020 12:30	4,9
4/10/2020 23:30	0,7	5/10/2020 5:50	1,7	5/10/2020 12:40	7,8
4/10/2020 23:40	0,3	5/10/2020 6:00	2	5/10/2020 12:50	7,3
4/10/2020 23:50	0,4	5/10/2020 6:10	1,7	5/10/2020 13:00	7,9
5/10/2020 0:10	0,6	5/10/2020 6:20	1	5/10/2020 13:10	7
5/10/2020 0:20	1,3	5/10/2020 6:30	1,3	5/10/2020 13:20	7,5

Fecha	Velocidad	Fecha	Velocidad	Fecha	Velocidad
5/10/2020 13:30	7,4	5/10/2020 19:40	4,6	6/10/2020 2:50	1,8
5/10/2020 13:40	6	5/10/2020 19:50	4,7	6/10/2020 3:00	1,5
5/10/2020 13:50	9,9	5/10/2020 20:00	4,5	6/10/2020 3:10	2,3
5/10/2020 14:00	8,6	5/10/2020 20:10	4,7	6/10/2020 3:20	3,2
5/10/2020 14:10	9	5/10/2020 20:20	4,4	6/10/2020 3:30	2,7
5/10/2020 14:20	8,4	5/10/2020 20:30	5,3	6/10/2020 3:40	2,7
5/10/2020 14:30	9,7	5/10/2020 20:40	5,2	6/10/2020 3:50	3,4
5/10/2020 14:40	8,1	5/10/2020 20:50	6,5	6/10/2020 4:00	3,3
5/10/2020 14:50	6,2	5/10/2020 21:00	7	6/10/2020 4:10	3
5/10/2020 15:00	7	5/10/2020 21:10	7	6/10/2020 4:20	2,7
5/10/2020 15:10	7,1	5/10/2020 21:20	6,4	6/10/2020 4:30	1,7
5/10/2020 15:20	7,3	5/10/2020 21:30	5,6	6/10/2020 4:40	1,8
5/10/2020 15:30	8,5	5/10/2020 21:40	5,1	6/10/2020 4:50	1,9
5/10/2020 15:40	7,8	5/10/2020 21:50	5	6/10/2020 5:00	2,1
5/10/2020 15:50	8,6	5/10/2020 22:00	5,5	6/10/2020 5:10	2,1
5/10/2020 16:00	4,4	5/10/2020 22:10	5,8	6/10/2020 5:20	1,5
5/10/2020 16:10	4,1	5/10/2020 22:20	7,1	6/10/2020 5:30	1,9
5/10/2020 16:20	4,8	5/10/2020 22:30	7,2	6/10/2020 5:40	1,5
5/10/2020 16:30	4	5/10/2020 22:40	6,3	6/10/2020 5:50	2,3
5/10/2020 16:40	4,5	5/10/2020 22:50	6,5	6/10/2020 6:00	1,8
5/10/2020 16:50	5,4	5/10/2020 23:00	7,6	6/10/2020 6:10	1,5
5/10/2020 17:00	4,7	6/10/2020 0:10	6,2	6/10/2020 6:30	1,4
5/10/2020 17:10	4,9	6/10/2020 0:20	4,9	6/10/2020 6:40	2,5
5/10/2020 17:20	3,7	6/10/2020 0:30	5,1	6/10/2020 7:00	1,2
5/10/2020 17:30	3,4	6/10/2020 0:40	3,5	6/10/2020 7:10	1,6
5/10/2020 17:40	3,1	6/10/2020 0:50	2,8	6/10/2020 7:20	1,4
5/10/2020 17:50	3,1	6/10/2020 1:00	1,1	6/10/2020 7:30	2
5/10/2020 18:00	4	6/10/2020 1:10	0,8	6/10/2020 7:40	2,6
5/10/2020 18:10	4,1	6/10/2020 1:20	1,2	6/10/2020 7:50	2,3
5/10/2020 18:20	4,2	6/10/2020 1:30	1,1	6/10/2020 8:10	4,4
5/10/2020 18:30	3,7	6/10/2020 1:40	1	6/10/2020 8:20	3,6
5/10/2020 18:40	3,9	6/10/2020 1:50	0,7	6/10/2020 8:30	3,6
5/10/2020 18:50	4,1	6/10/2020 2:00	0,8	6/10/2020 8:40	4,3
5/10/2020 19:00	3,4	6/10/2020 2:10	1,6	6/10/2020 8:50	4,7
5/10/2020 19:10	3,7	6/10/2020 2:20	0,7	6/10/2020 9:00	4,7
5/10/2020 19:20	4	6/10/2020 2:30	1,7	6/10/2020 9:10	6,5
5/10/2020 19:30	3,4	6/10/2020 2:40	2	6/10/2020 9:20	8,9

Fecha	Velocidad	Fecha	Velocidad	Fecha	Velocidad
6/10/2020 9:30	7,8	6/10/2020 15:40	5,3	6/10/2020 21:50	2
6/10/2020 9:40	7,8	6/10/2020 15:50	6,4	6/10/2020 22:00	4,2
6/10/2020 9:50	8,8	6/10/2020 16:00	7,4	6/10/2020 22:10	3,5
6/10/2020 10:00	8,7	6/10/2020 16:10	7,5	6/10/2020 22:20	1,3
6/10/2020 10:10	8	6/10/2020 16:20	5,8	6/10/2020 22:30	1,8
6/10/2020 10:20	8	6/10/2020 16:30	3,7	6/10/2020 22:40	2,5
6/10/2020 10:30	7,1	6/10/2020 16:40	5	6/10/2020 22:50	1,5
6/10/2020 10:40	6,8	6/10/2020 16:50	2,7	6/10/2020 23:00	1,6
6/10/2020 10:50	6	6/10/2020 17:00	3,3	7/10/2020 0:10	2,2
6/10/2020 11:00	7,1	6/10/2020 17:10	4,1	7/10/2020 0:20	2,1
6/10/2020 11:10	7,1	6/10/2020 17:20	3,8	7/10/2020 0:30	1,3
6/10/2020 11:20	6,9	6/10/2020 17:30	3,9	7/10/2020 0:40	1,4
6/10/2020 11:30	6,9	6/10/2020 17:40	3,3	7/10/2020 0:50	1,8
6/10/2020 11:40	6,4	6/10/2020 17:50	3,8	7/10/2020 1:00	2,1
6/10/2020 11:50	6,4	6/10/2020 18:00	2,7	7/10/2020 1:10	2,2
6/10/2020 12:00	6,6	6/10/2020 18:10	2,6	7/10/2020 1:20	2,1
6/10/2020 12:10	7,5	6/10/2020 18:20	2,8	7/10/2020 1:30	2,3
6/10/2020 12:20	6,7	6/10/2020 18:30	2,1	7/10/2020 1:40	2,9
6/10/2020 12:30	7,3	6/10/2020 18:40	2,3	7/10/2020 1:50	3,4
6/10/2020 12:40	3,8	6/10/2020 18:50	2,4	7/10/2020 2:00	2,8
6/10/2020 12:50	3,8	6/10/2020 19:00	1,7	7/10/2020 2:10	2,1
6/10/2020 13:00	2,9	6/10/2020 19:10	2	7/10/2020 2:20	1,7
6/10/2020 13:10	3,7	6/10/2020 19:20	1,7	7/10/2020 2:30	2
6/10/2020 13:20	5,3	6/10/2020 19:30	1,5	7/10/2020 2:40	2,1
6/10/2020 13:30	5,5	6/10/2020 19:40	1,4	7/10/2020 2:50	2,5
6/10/2020 13:40	5,8	6/10/2020 19:50	1,3	7/10/2020 3:00	2,8
6/10/2020 13:50	6,2	6/10/2020 20:00	2,6	7/10/2020 3:10	3,3
6/10/2020 14:00	6,9	6/10/2020 20:10	3	7/10/2020 3:20	4,4
6/10/2020 14:10	4,5	6/10/2020 20:20	3,7	7/10/2020 3:30	3,4
6/10/2020 14:20	4,7	6/10/2020 20:30	3,1	7/10/2020 3:40	3,3
6/10/2020 14:30	4,1	6/10/2020 20:40	1,7	7/10/2020 3:50	3,9
6/10/2020 14:40	3,9	6/10/2020 20:50	1,4	7/10/2020 4:00	4,5
6/10/2020 14:50	3,6	6/10/2020 21:00	3,8	7/10/2020 4:10	4,6
6/10/2020 15:00	4,1	6/10/2020 21:10	5,4	7/10/2020 4:20	5
6/10/2020 15:10	2,5	6/10/2020 21:20	5,1	7/10/2020 4:30	5,4
6/10/2020 15:20	5,6	6/10/2020 21:30	5,1	7/10/2020 4:40	5,2
6/10/2020 15:30	5	6/10/2020 21:40	4,1	7/10/2020 4:50	5,4

Fecha	Velocidad	Fecha	Velocidad	Fecha	Velocidad
7/10/2020 5:00	5,4	7/10/2020 13:10	1,6	12/10/2020 2:00	3,1
7/10/2020 5:10	7	7/10/2020 13:20	1,3	12/10/2020 2:10	2,6
7/10/2020 5:20	4,8	7/10/2020 13:30	1,6	12/10/2020 2:20	3,2
7/10/2020 5:30	4,9	7/10/2020 13:40	1,9	12/10/2020 2:30	3,3
7/10/2020 5:40	4,2	7/10/2020 13:50	2,2	12/10/2020 2:40	1,9
7/10/2020 5:50	2,8	7/10/2020 14:00	1,2	12/10/2020 2:50	2,1
7/10/2020 6:10	2,7	7/10/2020 15:10	5,1	12/10/2020 3:00	1,9
7/10/2020 6:20	3,7	7/10/2020 15:20	4,9	12/10/2020 3:10	2,3
7/10/2020 6:30	2,8	7/10/2020 15:30	4,7	12/10/2020 3:20	1,8
7/10/2020 6:40	1,7	7/10/2020 15:40	4,2	12/10/2020 3:30	1,9
7/10/2020 6:50	2,2	7/10/2020 15:50	4,2	12/10/2020 3:40	2
7/10/2020 7:00	2,9	7/10/2020 16:00	3,2	12/10/2020 3:50	1
7/10/2020 7:10	1,5	7/10/2020 16:20	3,3	12/10/2020 4:00	1,2
7/10/2020 7:20	3	7/10/2020 16:30	3,1	12/10/2020 4:10	1,5
7/10/2020 7:30	3,4	7/10/2020 16:40	2,9	12/10/2020 4:20	0,9
7/10/2020 7:40	3,8	7/10/2020 16:50	2,4	12/10/2020 4:30	1,2
7/10/2020 7:50	3,1	7/10/2020 17:00	2,2	12/10/2020 4:40	1,4
7/10/2020 8:00	3	7/10/2020 17:10	1,6	12/10/2020 4:50	1,3
7/10/2020 8:10	3,5	7/10/2020 17:20	1,6	12/10/2020 5:00	1
7/10/2020 8:20	2,6	7/10/2020 17:30	2,1	12/10/2020 5:10	1,3
7/10/2020 8:30	2,7	7/10/2020 17:40	2,1	12/10/2020 5:20	1,5
7/10/2020 8:40	3,4	7/10/2020 17:50	2,3	12/10/2020 5:30	1,7
7/10/2020 8:50	3,1	7/10/2020 18:00	1,8	12/10/2020 5:40	1,1
7/10/2020 9:00	3,5	7/10/2020 18:10	2,1	12/10/2020 5:50	0,8
7/10/2020 9:10	2,9	7/10/2020 18:20	2,1	12/10/2020 6:00	0,5
7/10/2020 9:20	3,2	7/10/2020 18:30	2,4	12/10/2020 6:10	0,8
7/10/2020 9:30	3,1	12/10/2020 0:10	1,2	12/10/2020 6:20	1,8
7/10/2020 9:40	3,8	12/10/2020 0:20	2,1	12/10/2020 6:30	2
7/10/2020 9:50	3,8	12/10/2020 0:30	1,4	12/10/2020 6:40	1,6
7/10/2020 10:00	3,3	12/10/2020 0:40	1,1	12/10/2020 6:50	1,2
7/10/2020 12:00	1,6	12/10/2020 0:50	1,6	12/10/2020 7:00	1,3
7/10/2020 12:10	1,7	12/10/2020 1:00	2,2	12/10/2020 7:10	0,9
7/10/2020 12:20	1,8	12/10/2020 1:10	2,4	12/10/2020 7:20	1
7/10/2020 12:30	2,6	12/10/2020 1:20	2,4	12/10/2020 7:30	2,1
7/10/2020 12:40	2,8	12/10/2020 1:30	2,4	13/10/2020 0:10	7,5
7/10/2020 12:50	2,8	12/10/2020 1:40	2,9	13/10/2020 0:20	6,3
7/10/2020 13:00	2,8	12/10/2020 1:50	3,4	13/10/2020 0:30	5

Fecha	Velocidad	Fecha	Velocidad	Fecha	Velocidad
13/10/2020 0:40	6,1	13/10/2020 6:50	2,5	13/10/2020 13:00	9,6
13/10/2020 0:50	4,7	13/10/2020 7:00	3,4	13/10/2020 13:10	9,3
13/10/2020 1:00	5	13/10/2020 7:10	3,2	13/10/2020 13:20	8,5
13/10/2020 1:10	5,4	13/10/2020 7:20	3,9	13/10/2020 13:30	10,4
13/10/2020 1:20	5,4	13/10/2020 7:30	4,5	13/10/2020 13:40	8,4
13/10/2020 1:30	4,6	13/10/2020 7:40	4,2	13/10/2020 13:50	8,2
13/10/2020 1:40	4,4	13/10/2020 7:50	4,8	13/10/2020 14:00	10,6
13/10/2020 1:50	5,1	13/10/2020 8:00	6,7	13/10/2020 14:10	9
13/10/2020 2:00	6,4	13/10/2020 8:10	8,5	13/10/2020 14:20	9,5
13/10/2020 2:10	6,4	13/10/2020 8:20	8,7	13/10/2020 14:30	9,7
13/10/2020 2:20	7	13/10/2020 8:30	8,6	13/10/2020 14:40	9,5
13/10/2020 2:30	5,8	13/10/2020 8:40	9,2	13/10/2020 14:50	8,7
13/10/2020 2:40	2,6	13/10/2020 8:50	10,1	13/10/2020 15:00	10,1
13/10/2020 2:50	2,2	13/10/2020 9:00	9	13/10/2020 15:10	10,2
13/10/2020 3:00	3,1	13/10/2020 9:10	9,4	13/10/2020 15:20	13,1
13/10/2020 3:10	2,6	13/10/2020 9:20	8,7	13/10/2020 15:30	11,8
13/10/2020 3:20	1,4	13/10/2020 9:30	8,6	13/10/2020 15:40	10,9
13/10/2020 3:30	1,5	13/10/2020 9:40	8	13/10/2020 15:50	10,5
13/10/2020 3:40	1,6	13/10/2020 9:50	8	13/10/2020 16:00	9,6
13/10/2020 3:50	2,9	13/10/2020 10:00	8,9	13/10/2020 16:10	9,9
13/10/2020 4:00	2,5	13/10/2020 10:10	8	13/10/2020 16:20	9,1
13/10/2020 4:10	3	13/10/2020 10:20	7,4	13/10/2020 16:30	8,2
13/10/2020 4:20	4,2	13/10/2020 10:30	6,2	13/10/2020 16:40	9,5
13/10/2020 4:30	4,8	13/10/2020 10:40	5	13/10/2020 16:50	8,2
13/10/2020 4:40	3,7	13/10/2020 10:50	6,7	13/10/2020 17:00	7,3
13/10/2020 4:50	4,2	13/10/2020 11:00	7,7	13/10/2020 17:10	8,5
13/10/2020 5:00	2,9	13/10/2020 11:10	5,3	13/10/2020 17:20	9
13/10/2020 5:10	2,4	13/10/2020 11:20	7,3	13/10/2020 17:30	8,1
13/10/2020 5:20	2,6	13/10/2020 11:30	7,1	13/10/2020 17:40	7,1
13/10/2020 5:30	2,6	13/10/2020 11:40	5,7	13/10/2020 17:50	7,8
13/10/2020 5:40	3,1	13/10/2020 11:50	9,1	13/10/2020 18:00	6,9
13/10/2020 5:50	3,1	13/10/2020 12:00	9,5	13/10/2020 18:10	6,2
13/10/2020 6:00	2,2	13/10/2020 12:10	8,9	13/10/2020 18:20	5,2
13/10/2020 6:10	2,3	13/10/2020 12:20	9,7	13/10/2020 18:30	4,3
13/10/2020 6:20	3,4	13/10/2020 12:30	8,5	13/10/2020 18:40	4,1
13/10/2020 6:30	2,9	13/10/2020 12:40	9,4	13/10/2020 18:50	3,8
13/10/2020 6:40	2,9	13/10/2020 12:50	9,4	13/10/2020 19:00	3,6

Fecha	Velocidad	Fecha	Velocidad	Fecha	Velocidad
13/10/2020 19:10	4,4	14/10/2020 2:30	1,4	14/10/2020 8:50	1,2
13/10/2020 19:20	3,7	14/10/2020 2:40	1,5	14/10/2020 9:00	0,9
13/10/2020 19:30	3,9	14/10/2020 2:50	1,7	14/10/2020 9:10	1,5
13/10/2020 19:40	5,2	14/10/2020 3:00	2,1	14/10/2020 9:20	1,6
13/10/2020 19:50	4,6	14/10/2020 3:10	1,9	14/10/2020 9:30	2,1
13/10/2020 20:00	4,4	14/10/2020 3:20	1,9	14/10/2020 9:40	3,6
13/10/2020 20:20	4,9	14/10/2020 3:30	2,5	14/10/2020 9:50	4,1
13/10/2020 20:30	3,9	14/10/2020 3:40	2,2	14/10/2020 10:00	4,6
13/10/2020 20:40	3,9	14/10/2020 3:50	1,8	14/10/2020 10:10	4,4
13/10/2020 20:50	4,4	14/10/2020 4:00	0,7	14/10/2020 10:20	5,6
13/10/2020 21:00	3,2	14/10/2020 4:10	1,7	14/10/2020 10:30	4,9
13/10/2020 21:10	2,5	14/10/2020 4:20	2,3	14/10/2020 10:40	5,5
13/10/2020 21:20	1,8	14/10/2020 4:30	0,9	14/10/2020 10:50	3,9
13/10/2020 21:30	1,7	14/10/2020 4:40	0,6	14/10/2020 11:00	5,8
13/10/2020 21:40	2	14/10/2020 4:50	1,3	14/10/2020 11:10	6,4
13/10/2020 21:50	2,3	14/10/2020 5:00	1,4	14/10/2020 11:20	6,4
13/10/2020 22:00	2,7	14/10/2020 5:10	0,5	14/10/2020 11:30	5,5
13/10/2020 22:10	2	14/10/2020 5:20	1,5	14/10/2020 11:40	5,2
13/10/2020 22:20	1,8	14/10/2020 5:30	0,9	14/10/2020 11:50	5,5
13/10/2020 22:30	1,8	14/10/2020 5:50	0,8	14/10/2020 12:00	4,7
13/10/2020 22:40	0,9	14/10/2020 6:00	1,1	14/10/2020 12:10	5,1
13/10/2020 22:50	0,5	14/10/2020 6:10	1,2	14/10/2020 12:20	4,8
13/10/2020 23:00	1	14/10/2020 6:20	1,6	14/10/2020 12:30	4,8
14/10/2020 0:10	1,4	14/10/2020 6:30	0,6	14/10/2020 12:40	5,1
14/10/2020 0:20	1,5	14/10/2020 6:40	0,6	14/10/2020 12:50	4,1
14/10/2020 0:30	1,9	14/10/2020 6:50	1,4	14/10/2020 13:00	5,6
14/10/2020 0:40	1,7	14/10/2020 7:00	0,7	14/10/2020 13:10	4,9
14/10/2020 0:50	1,6	14/10/2020 7:10	1,3	14/10/2020 13:20	5,5
14/10/2020 1:00	0,9	14/10/2020 7:20	1,3	14/10/2020 13:30	4,4
14/10/2020 1:10	1,5	14/10/2020 7:30	0,8	14/10/2020 13:40	3,4
14/10/2020 1:20	1,6	14/10/2020 7:40	0,9	14/10/2020 13:50	2,4
14/10/2020 1:30	2,1	14/10/2020 7:50	0,8	14/10/2020 14:00	2,2
14/10/2020 1:40	1,2	14/10/2020 8:00	0,9	14/10/2020 14:10	1,8
14/10/2020 1:50	1	14/10/2020 8:10	0,8	14/10/2020 14:20	1,5
14/10/2020 2:00	1,2	14/10/2020 8:20	1	14/10/2020 14:30	1,9
14/10/2020 2:10	0,6	14/10/2020 8:30	0,7	14/10/2020 14:40	2,5
14/10/2020 2:20	1,3	14/10/2020 8:40	0,9	14/10/2020 14:50	3,3

Fecha	Velocidad	Fecha	Velocidad	Fecha	Velocidad
14/10/2020 15:00	3,7	14/10/2020 21:10	0,7	15/10/2020 4:20	2,2
14/10/2020 15:10	4	14/10/2020 21:20	0,9	15/10/2020 4:30	2
14/10/2020 15:20	3,6	14/10/2020 21:30	1,4	15/10/2020 4:40	2
14/10/2020 15:30	3,7	14/10/2020 21:40	1,6	15/10/2020 4:50	1,6
14/10/2020 15:40	3,7	14/10/2020 21:50	1,4	15/10/2020 5:00	1,6
14/10/2020 15:50	4,8	14/10/2020 22:00	1,4	15/10/2020 5:10	1,6
14/10/2020 16:00	5	14/10/2020 22:10	1,7	15/10/2020 5:20	1,2
14/10/2020 16:10	5	14/10/2020 22:20	2,4	15/10/2020 5:30	1,4
14/10/2020 16:20	4,8	14/10/2020 22:30	2,1	15/10/2020 5:40	1,3
14/10/2020 16:30	5,1	14/10/2020 22:40	2,3	15/10/2020 5:50	1
14/10/2020 16:40	3	14/10/2020 23:40	2,6	15/10/2020 6:00	1,4
14/10/2020 16:50	4	14/10/2020 23:50	1,5	15/10/2020 6:10	1,4
14/10/2020 17:00	3,9	15/10/2020 0:10	1,9	15/10/2020 6:20	1,4
14/10/2020 17:10	3,3	15/10/2020 0:20	1,9	15/10/2020 6:30	1,1
14/10/2020 17:20	3,8	15/10/2020 0:30	1,1	15/10/2020 6:50	1,3
14/10/2020 17:30	4,8	15/10/2020 0:40	2,5	15/10/2020 7:00	1,4
14/10/2020 17:40	3,1	15/10/2020 0:50	1,4	15/10/2020 7:10	2
14/10/2020 17:50	2,4	15/10/2020 1:00	1,1	15/10/2020 7:20	2,2
14/10/2020 18:00	2,4	15/10/2020 1:10	1,6	15/10/2020 7:30	1,9
14/10/2020 18:10	2,3	15/10/2020 1:20	2,1	15/10/2020 7:40	1,6
14/10/2020 18:20	2,9	15/10/2020 1:30	1,5	15/10/2020 7:50	1,1
14/10/2020 18:30	3	15/10/2020 1:40	1	15/10/2020 8:00	1,3
14/10/2020 18:40	3,5	15/10/2020 1:50	0,8	15/10/2020 8:10	1,1
14/10/2020 18:50	2,9	15/10/2020 2:00	2	15/10/2020 8:20	1,2
14/10/2020 19:00	2,1	15/10/2020 2:10	2	15/10/2020 8:30	1,4
14/10/2020 19:10	1,7	15/10/2020 2:20	2,2	15/10/2020 8:40	1,7
14/10/2020 19:20	1,8	15/10/2020 2:30	2,5	15/10/2020 8:50	3,3
14/10/2020 19:30	2,2	15/10/2020 2:40	2,6	15/10/2020 9:00	1,3
14/10/2020 19:40	2,6	15/10/2020 2:50	1,5	15/10/2020 9:10	1,2
14/10/2020 19:50	1,8	15/10/2020 3:00	1,9	15/10/2020 9:20	3,1
14/10/2020 20:00	1,9	15/10/2020 3:10	1,8	15/10/2020 9:30	3
14/10/2020 20:10	1	15/10/2020 3:20	0,8	15/10/2020 9:40	2,1
14/10/2020 20:20	1,2	15/10/2020 3:30	0,5	15/10/2020 9:50	2,5
14/10/2020 20:30	1,6	15/10/2020 3:40	1,4	15/10/2020 10:00	2,5
14/10/2020 20:40	1	15/10/2020 3:50	1,3	15/10/2020 10:10	3,2
14/10/2020 20:50	1,6	15/10/2020 4:00	1,4	15/10/2020 10:20	3,9
14/10/2020 21:00	1,6	15/10/2020 4:10	1,4	15/10/2020 10:30	3,5

Fecha	Velocidad	Fecha	Velocidad	Fecha	Velocidad
15/10/2020 10:40	2,3	15/10/2020 21:20	2,4	16/10/2020 3:40	2
15/10/2020 10:50	3,9	15/10/2020 21:30	2,7	16/10/2020 3:50	0,8
15/10/2020 11:00	4,5	15/10/2020 21:40	2,5	16/10/2020 4:00	0,9
15/10/2020 11:10	3,3	15/10/2020 21:50	2,1	16/10/2020 4:10	0,6
15/10/2020 11:20	3,9	15/10/2020 22:00	2,1	16/10/2020 4:20	0,2
15/10/2020 11:30	4,3	15/10/2020 22:10	1,9	16/10/2020 4:30	0,5
15/10/2020 11:40	4,7	15/10/2020 22:20	1,6	16/10/2020 4:40	0,5
15/10/2020 11:50	4,3	15/10/2020 22:30	2,3	16/10/2020 4:50	0,3
15/10/2020 12:00	4,6	15/10/2020 22:40	2,7	16/10/2020 5:00	1,2
15/10/2020 12:10	4,7	15/10/2020 22:50	3,1	16/10/2020 5:10	2,3
15/10/2020 12:20	5,6	15/10/2020 23:00	3	16/10/2020 5:20	1,9
15/10/2020 12:30	5,6	15/10/2020 23:10	2,9	16/10/2020 5:30	1,8
15/10/2020 12:40	6,1	15/10/2020 23:20	2,7	16/10/2020 5:40	1,7
15/10/2020 12:50	5,1	15/10/2020 23:30	4,1	16/10/2020 5:50	1,2
15/10/2020 13:00	5,6	15/10/2020 23:40	4,3	16/10/2020 6:00	1,6
15/10/2020 17:40	3,1	15/10/2020 23:50	5	16/10/2020 6:10	1,1
15/10/2020 17:50	2,5	16/10/2020 0:10	5,4	16/10/2020 6:20	1,1
15/10/2020 18:00	2,9	16/10/2020 0:20	5,3	16/10/2020 6:30	1,1
15/10/2020 18:10	2,5	16/10/2020 0:30	6,1	16/10/2020 6:40	1,8
15/10/2020 18:20	2,3	16/10/2020 0:40	7,3	16/10/2020 6:50	1,5
15/10/2020 18:30	1,3	16/10/2020 0:50	6,5	16/10/2020 7:00	1,3
15/10/2020 18:40	1	16/10/2020 1:00	6	16/10/2020 7:10	2,7
15/10/2020 18:50	1,6	16/10/2020 1:10	6,1	16/10/2020 7:50	2,2
15/10/2020 19:00	1,7	16/10/2020 1:20	5,4	16/10/2020 8:00	2,2
15/10/2020 19:10	1	16/10/2020 1:30	4,8	16/10/2020 8:10	2,6
15/10/2020 19:20	1,1	16/10/2020 1:40	5,7	16/10/2020 8:20	3
15/10/2020 19:30	1,5	16/10/2020 1:50	2,5	16/10/2020 8:30	7,8
15/10/2020 19:40	1,8	16/10/2020 2:00	1,5	16/10/2020 8:40	8,1
15/10/2020 19:50	2,2	16/10/2020 2:10	1,1	16/10/2020 8:50	7,5
15/10/2020 20:00	2,1	16/10/2020 2:20	0,6	16/10/2020 9:00	8,4
15/10/2020 20:10	1,4	16/10/2020 2:30	1,7	16/10/2020 9:10	8,4
15/10/2020 20:20	1,4	16/10/2020 2:40	1,9	16/10/2020 9:20	9,3
15/10/2020 20:30	1,6	16/10/2020 2:50	2,2	16/10/2020 9:30	9,8
15/10/2020 20:40	2	16/10/2020 3:00	1,3	16/10/2020 9:40	9,2
15/10/2020 20:50	2	16/10/2020 3:10	1,1	16/10/2020 9:50	10,5
15/10/2020 21:00	2,1	16/10/2020 3:20	2,8	16/10/2020 10:00	11,2
15/10/2020 21:10	1,5	16/10/2020 3:30	2,6	16/10/2020 10:10	10,5

Fecha	Velocidad	Fecha	Velocidad	Fecha	Velocidad
16/10/2020 10:20	10,5	16/10/2020 16:30	3,2	16/10/2020 22:40	7,2
16/10/2020 10:30	10,9	16/10/2020 16:40	3,9	16/10/2020 22:50	7,8
16/10/2020 10:40	11,4	16/10/2020 16:50	4,4	16/10/2020 23:00	6,5
16/10/2020 10:50	10,7	16/10/2020 17:00	3,6	16/10/2020 23:10	7,1
16/10/2020 11:00	9,1	16/10/2020 17:10	2,7	16/10/2020 23:20	7,8
16/10/2020 11:10	11,5	16/10/2020 17:20	0,7	16/10/2020 23:30	8,2
16/10/2020 11:20	9,7	16/10/2020 17:30	0,9	16/10/2020 23:40	9,1
16/10/2020 11:30	8,6	16/10/2020 17:40	2,2	16/10/2020 23:50	9,2
16/10/2020 11:40	9,9	16/10/2020 17:50	5	17/10/2020 0:10	8,3
16/10/2020 11:50	9,6	16/10/2020 18:00	6,3	17/10/2020 0:20	8,6
16/10/2020 12:00	10,8	16/10/2020 18:10	6,2	17/10/2020 0:30	7,4
16/10/2020 12:10	9,5	16/10/2020 18:20	6	17/10/2020 0:40	7,6
16/10/2020 12:20	9,3	16/10/2020 18:30	5,7	17/10/2020 0:50	6,9
16/10/2020 12:30	9,7	16/10/2020 18:40	6,9	17/10/2020 1:00	6,7
16/10/2020 12:40	9,3	16/10/2020 18:50	7,1	17/10/2020 1:10	5,8
16/10/2020 12:50	9,4	16/10/2020 19:00	6,3	17/10/2020 1:20	7,8
16/10/2020 13:00	9,2	16/10/2020 19:10	7,6	17/10/2020 1:30	7
16/10/2020 13:10	8,8	16/10/2020 19:20	8,3	17/10/2020 1:40	8,7
16/10/2020 13:20	9	16/10/2020 19:30	8,8	17/10/2020 1:50	7,4
16/10/2020 13:30	8,7	16/10/2020 19:40	7,4	17/10/2020 2:00	8,8
16/10/2020 13:40	8,9	16/10/2020 19:50	6,6	17/10/2020 2:10	9,8
16/10/2020 13:50	7,6	16/10/2020 20:00	7,6	17/10/2020 2:20	9,3
16/10/2020 14:00	8,5	16/10/2020 20:10	7	17/10/2020 2:30	8,9
16/10/2020 14:10	7,8	16/10/2020 20:20	6,2	17/10/2020 2:40	9,1
16/10/2020 14:20	6,8	16/10/2020 20:30	5,5	17/10/2020 2:50	9,5
16/10/2020 14:30	7,6	16/10/2020 20:40	6,6	17/10/2020 3:00	9,7
16/10/2020 14:40	7,6	16/10/2020 20:50	6,6	17/10/2020 3:10	8,3
16/10/2020 14:50	8,1	16/10/2020 21:00	6,1	17/10/2020 3:20	7,3
16/10/2020 15:00	8,6	16/10/2020 21:10	5,6	17/10/2020 3:30	6,1
16/10/2020 15:10	7,9	16/10/2020 21:20	5,1	17/10/2020 3:40	6,7
16/10/2020 15:20	7,7	16/10/2020 21:30	5,2	17/10/2020 3:50	6,1
16/10/2020 15:30	7,3	16/10/2020 21:40	5,9	17/10/2020 4:00	8,1
16/10/2020 15:40	5,8	16/10/2020 21:50	6,5	17/10/2020 4:10	7,5
16/10/2020 15:50	6,5	16/10/2020 22:00	7,2	17/10/2020 4:20	7,8
16/10/2020 16:00	6,8	16/10/2020 22:10	7	17/10/2020 4:30	7,5
16/10/2020 16:10	6,7	16/10/2020 22:20	7,9	17/10/2020 4:40	5,7
16/10/2020 16:20	4,7	16/10/2020 22:30	7,5	17/10/2020 4:50	6,4

Fecha	Velocidad	Fecha	Velocidad	Fecha	Velocidad
17/10/2020 5:00	5,5	17/10/2020 11:10	8,1	17/10/2020 17:30	2,3
17/10/2020 5:10	4,7	17/10/2020 11:20	8	17/10/2020 17:40	4,4
17/10/2020 5:20	3,9	17/10/2020 11:30	7,7	17/10/2020 17:50	4,7
17/10/2020 5:30	4,5	17/10/2020 11:40	7,3	17/10/2020 18:00	5,1
17/10/2020 5:40	3,8	17/10/2020 11:50	9,5	17/10/2020 18:10	5,5
17/10/2020 5:50	3,9	17/10/2020 12:00	8,6	17/10/2020 18:20	6,5
17/10/2020 6:00	4	17/10/2020 12:10	7,7	17/10/2020 18:30	6,3
17/10/2020 6:10	4,9	17/10/2020 12:20	7,9	17/10/2020 18:40	6,8
17/10/2020 6:20	4,1	17/10/2020 12:30	7,1	17/10/2020 18:50	6,9
17/10/2020 6:30	4,6	17/10/2020 12:40	6,8	17/10/2020 19:00	8,5
17/10/2020 6:40	5	17/10/2020 12:50	7,3	17/10/2020 19:10	7,5
17/10/2020 6:50	4,8	17/10/2020 13:00	8	17/10/2020 19:20	8
17/10/2020 7:00	6,2	17/10/2020 13:10	7,6	17/10/2020 19:30	6,8
17/10/2020 7:10	5,5	17/10/2020 13:20	8	17/10/2020 19:40	7,5
17/10/2020 7:20	4,4	17/10/2020 13:30	6,5	17/10/2020 19:50	6,3
17/10/2020 7:30	4,7	17/10/2020 13:40	6,2	17/10/2020 20:00	7,1
17/10/2020 7:40	5,5	17/10/2020 13:50	6,6	17/10/2020 20:10	6
17/10/2020 7:50	5,5	17/10/2020 14:00	7,3	17/10/2020 20:20	5,5
17/10/2020 8:00	6,8	17/10/2020 14:10	6,4	17/10/2020 20:30	6,6
17/10/2020 8:10	8	17/10/2020 14:20	5,7	17/10/2020 20:40	6,8
17/10/2020 8:20	8	17/10/2020 14:30	7	17/10/2020 20:50	7,3
17/10/2020 8:30	7,9	17/10/2020 14:40	6,9	17/10/2020 21:00	8,8
17/10/2020 8:40	9,2	17/10/2020 14:50	6,2	17/10/2020 21:10	8,1
17/10/2020 8:50	7,3	17/10/2020 15:00	5,3	17/10/2020 21:20	8,3
17/10/2020 9:00	6,1	17/10/2020 15:10	4,4	17/10/2020 21:30	8,2
17/10/2020 9:10	8,9	17/10/2020 15:30	4	17/10/2020 21:40	7,5
17/10/2020 9:20	9,3	17/10/2020 15:40	3,4	17/10/2020 21:50	7,9
17/10/2020 9:30	8,7	17/10/2020 15:50	5,3	17/10/2020 22:00	9,3
17/10/2020 9:40	8,3	17/10/2020 16:00	3,8	17/10/2020 22:10	8,9
17/10/2020 9:50	9	17/10/2020 16:10	3,5	17/10/2020 23:50	8,1
17/10/2020 10:00	8	17/10/2020 16:20	3,6	18/10/2020 0:10	8,6
17/10/2020 10:10	6,6	17/10/2020 16:30	2,1	18/10/2020 0:20	9,3
17/10/2020 10:20	8,8	17/10/2020 16:40	3,3	18/10/2020 0:30	9,5
17/10/2020 10:30	10,5	17/10/2020 16:50	4,1	18/10/2020 0:40	10,1
17/10/2020 10:40	8,6	17/10/2020 17:00	3,9	18/10/2020 0:50	8,2
17/10/2020 10:50	8,2	17/10/2020 17:10	3,8	18/10/2020 1:00	7,6
17/10/2020 11:00	7,3	17/10/2020 17:20	3,9	18/10/2020 1:10	7,7

Fecha	Velocidad	Fecha	Velocidad	Fecha	Velocidad
18/10/2020 1:20	7,3	18/10/2020 7:30	3,5	18/10/2020 14:10	9,2
18/10/2020 1:30	6,2	18/10/2020 7:40	3,5	18/10/2020 14:20	8,3
18/10/2020 1:40	7,7	18/10/2020 7:50	2,9	18/10/2020 14:30	8,1
18/10/2020 1:50	7,8	18/10/2020 8:00	4,8	18/10/2020 14:40	6,4
18/10/2020 2:00	7,7	18/10/2020 8:10	6,8	18/10/2020 14:50	6
18/10/2020 2:10	9,6	18/10/2020 8:20	6,7	18/10/2020 15:00	6,6
18/10/2020 2:20	10,6	18/10/2020 8:30	6,6	18/10/2020 15:10	7,6
18/10/2020 2:30	8,8	18/10/2020 8:40	7,6	18/10/2020 15:20	7,1
18/10/2020 2:40	9,5	18/10/2020 8:50	7,4	18/10/2020 15:30	6,1
18/10/2020 2:50	6,6	18/10/2020 9:00	8,3	18/10/2020 15:40	5,3
18/10/2020 3:00	5,6	18/10/2020 9:10	8,1	18/10/2020 15:50	5,3
18/10/2020 3:10	7	18/10/2020 9:20	7,4	18/10/2020 16:00	6,5
18/10/2020 3:20	6,3	18/10/2020 9:30	7,8	18/10/2020 16:10	6,7
18/10/2020 3:30	5,8	18/10/2020 9:40	9,5	18/10/2020 16:20	7
18/10/2020 3:40	5,6	18/10/2020 9:50	8,7	18/10/2020 16:30	6,2
18/10/2020 3:50	6,3	18/10/2020 10:00	8,8	18/10/2020 16:40	6,3
18/10/2020 4:00	6,4	18/10/2020 10:10	8,4	18/10/2020 16:50	5,9
18/10/2020 4:10	5,4	18/10/2020 10:20	9,9	18/10/2020 17:00	6,4
18/10/2020 4:20	5	18/10/2020 10:30	9,4	18/10/2020 17:10	7,2
18/10/2020 4:30	4,9	18/10/2020 10:40	10	18/10/2020 17:20	5,9
18/10/2020 4:40	5	18/10/2020 10:50	9,8	18/10/2020 17:30	6
18/10/2020 4:50	5,2	18/10/2020 11:00	10,5	18/10/2020 17:40	6,3
18/10/2020 5:00	4	18/10/2020 11:10	9,8	18/10/2020 17:50	6,2
18/10/2020 5:10	5,2	18/10/2020 11:20	11,5	18/10/2020 18:00	5,1
18/10/2020 5:20	5,1	18/10/2020 11:30	9,2	18/10/2020 18:10	4,9
18/10/2020 5:30	6,1	18/10/2020 11:40	9,5	18/10/2020 18:20	6,3
18/10/2020 5:40	4,9	18/10/2020 11:50	8,8	18/10/2020 18:30	7,2
18/10/2020 5:50	4,2	18/10/2020 12:00	10,3	18/10/2020 18:40	5,4
18/10/2020 6:00	3,6	18/10/2020 12:10	9,7	18/10/2020 18:50	4,4
18/10/2020 6:10	4,4	18/10/2020 12:20	9,3	18/10/2020 19:00	4,3
18/10/2020 6:20	5,2	18/10/2020 12:30	10,2	18/10/2020 19:10	4,7
18/10/2020 6:30	4,9	18/10/2020 12:40	8,7	18/10/2020 19:20	5
18/10/2020 6:40	4,6	18/10/2020 12:50	9	19/10/2020 0:10	4,5
18/10/2020 6:50	5,1	18/10/2020 13:00	8,6	19/10/2020 0:20	5,4
18/10/2020 7:00	4,2	18/10/2020 13:40	8,9	19/10/2020 0:30	4,4
18/10/2020 7:10	3,5	18/10/2020 13:50	8,9	19/10/2020 0:40	3,4
18/10/2020 7:20	3,1	18/10/2020 14:00	8,6	19/10/2020 0:50	3,9

Fecha	Velocidad	Fecha	Velocidad	Fecha	Velocidad
19/10/2020 1:00	4,8	19/10/2020 7:10	1,1	19/10/2020 13:20	5,8
19/10/2020 1:10	4,5	19/10/2020 7:20	1,8	19/10/2020 13:30	5,3
19/10/2020 1:20	5,4	19/10/2020 7:30	1,5	19/10/2020 13:40	5,3
19/10/2020 1:30	3,8	19/10/2020 7:40	1,6	19/10/2020 13:50	4,8
19/10/2020 1:40	4,1	19/10/2020 7:50	1,9	19/10/2020 14:00	4,3
19/10/2020 1:50	3,3	19/10/2020 8:00	1,5	19/10/2020 14:10	4,6
19/10/2020 2:00	2	19/10/2020 8:10	1,2	19/10/2020 14:20	4,8
19/10/2020 2:10	3,2	19/10/2020 8:20	1,9	19/10/2020 14:30	4,6
19/10/2020 2:20	4,1	19/10/2020 8:30	2,5	19/10/2020 14:40	4,3
19/10/2020 2:30	3,1	19/10/2020 8:40	2,6	19/10/2020 14:50	4,1
19/10/2020 2:40	1,1	19/10/2020 8:50	3	19/10/2020 15:00	3,7
19/10/2020 2:50	1,9	19/10/2020 9:00	2	19/10/2020 16:00	4,8
19/10/2020 3:00	1,1	19/10/2020 9:10	2,3	19/10/2020 16:10	4,6
19/10/2020 3:10	0,4	19/10/2020 9:20	1,9	19/10/2020 16:20	5,7
19/10/2020 3:20	0,9	19/10/2020 9:30	2,2	19/10/2020 16:30	6
19/10/2020 3:30	1	19/10/2020 9:40	3,3	19/10/2020 16:40	6,6
19/10/2020 3:40	1,2	19/10/2020 9:50	2,7	19/10/2020 16:50	6,1
19/10/2020 3:50	1,9	19/10/2020 10:00	3,4	19/10/2020 17:00	5,1
19/10/2020 4:00	1,7	19/10/2020 10:10	2,8	19/10/2020 17:10	4,8
19/10/2020 4:10	1,4	19/10/2020 10:20	3	19/10/2020 17:20	5,1
19/10/2020 4:20	2,4	19/10/2020 10:30	3,4	19/10/2020 17:30	4,6
19/10/2020 4:30	3	19/10/2020 10:40	3,5	19/10/2020 17:40	4
19/10/2020 4:40	3,5	19/10/2020 10:50	3,7	19/10/2020 17:50	4,1
19/10/2020 4:50	2,2	19/10/2020 11:00	4,8	19/10/2020 18:00	3,3
19/10/2020 5:00	1	19/10/2020 11:10	4,5	19/10/2020 18:10	4
19/10/2020 5:10	0,8	19/10/2020 11:20	4	19/10/2020 18:20	3
19/10/2020 5:20	1,2	19/10/2020 11:30	2,6	19/10/2020 18:30	2,7
19/10/2020 5:30	0,5	19/10/2020 11:40	2,2	19/10/2020 18:40	2,6
19/10/2020 5:40	0,3	19/10/2020 11:50	1,9	19/10/2020 18:50	2,7
19/10/2020 5:50	0,5	19/10/2020 12:00	1	19/10/2020 19:00	2,2
19/10/2020 6:00	0,5	19/10/2020 12:10	2,5	19/10/2020 19:10	2
19/10/2020 6:10	0,5	19/10/2020 12:20	3,3	19/10/2020 19:20	1,4
19/10/2020 6:20	0,6	19/10/2020 12:30	1,9	19/10/2020 19:30	1,1
19/10/2020 6:30	0,7	19/10/2020 12:40	3,3	19/10/2020 22:30	0,4
19/10/2020 6:40	1,1	19/10/2020 12:50	4,8	19/10/2020 22:40	1
19/10/2020 6:50	0,9	19/10/2020 13:00	5,6	19/10/2020 22:50	0,7
19/10/2020 7:00	0,8	19/10/2020 13:10	5,5	19/10/2020 23:00	0,4

Fecha	Velocidad	Fecha	Velocidad	Fecha	Velocidad
19/10/2020 23:10	0,8	20/10/2020 6:20	0,3	20/10/2020 12:50	7,4
19/10/2020 23:20	1,3	20/10/2020 6:30	0,3	20/10/2020 13:00	7,9
19/10/2020 23:30	1,1	20/10/2020 6:40	0,3	20/10/2020 13:10	6,6
19/10/2020 23:40	0,9	20/10/2020 6:50	0,3	20/10/2020 13:20	5,9
19/10/2020 23:50	0,5	20/10/2020 7:00	0,8	20/10/2020 13:30	6,7
20/10/2020 0:10	1	20/10/2020 7:10	0,6	20/10/2020 13:40	6,2
20/10/2020 0:20	0,9	20/10/2020 7:20	0,8	20/10/2020 13:50	6,6
20/10/2020 0:30	0,8	20/10/2020 7:30	0,9	20/10/2020 14:00	6,1
20/10/2020 0:40	0,5	20/10/2020 7:40	1,1	20/10/2020 14:10	6,8
20/10/2020 0:50	1,5	20/10/2020 7:50	0,6	20/10/2020 14:20	6,2
20/10/2020 1:00	2,2	20/10/2020 8:00	0,6	20/10/2020 14:30	6,7
20/10/2020 2:00	0,7	20/10/2020 8:10	0,9	20/10/2020 14:40	6,3
20/10/2020 2:10	0,8	20/10/2020 8:20	0,8	20/10/2020 14:50	7,1
20/10/2020 2:20	1,7	20/10/2020 8:30	0,7	20/10/2020 15:00	6,6
20/10/2020 2:30	3	20/10/2020 8:40	0,5	20/10/2020 15:10	5,9
20/10/2020 2:40	3,3	20/10/2020 8:50	0,7	20/10/2020 15:20	6,2
20/10/2020 2:50	2,4	20/10/2020 9:00	0,8	20/10/2020 15:30	5,4
20/10/2020 3:00	1,9	20/10/2020 9:10	1,4	20/10/2020 15:40	5,9
20/10/2020 3:10	2	20/10/2020 9:20	1,9	20/10/2020 15:50	5,1
20/10/2020 3:20	1,6	20/10/2020 9:30	1,1	20/10/2020 16:00	5,2
20/10/2020 3:30	0,6	20/10/2020 9:40	1,2	20/10/2020 16:10	4,8
20/10/2020 3:40	0,6	20/10/2020 9:50	1,9	20/10/2020 16:20	4,2
20/10/2020 3:50	1,7	20/10/2020 10:00	2,5	20/10/2020 17:00	4,1
20/10/2020 4:00	2,1	20/10/2020 10:10	1,9	20/10/2020 17:10	3,3
20/10/2020 4:10	2,3	20/10/2020 10:20	1,9	20/10/2020 17:20	4
20/10/2020 4:20	1,9	20/10/2020 10:30	1,5	20/10/2020 17:30	3,5
20/10/2020 4:30	1,8	20/10/2020 10:40	2,5	20/10/2020 17:40	3,4
20/10/2020 4:40	2,1	20/10/2020 10:50	4,3	20/10/2020 17:50	4
20/10/2020 4:50	1,5	20/10/2020 11:00	3,1	20/10/2020 18:00	3,1
20/10/2020 5:00	2	20/10/2020 11:10	4,4	20/10/2020 18:10	2,9
20/10/2020 5:10	1,7	20/10/2020 11:20	4,5	20/10/2020 18:20	2,6
20/10/2020 5:20	1,2	20/10/2020 11:30	4,4	20/10/2020 18:30	2,5
20/10/2020 5:30	1	20/10/2020 11:40	4,9	20/10/2020 18:40	3
20/10/2020 5:40	0,5	20/10/2020 11:50	5	20/10/2020 18:50	2,4
20/10/2020 5:50	0,9	20/10/2020 12:00	6	20/10/2020 19:00	1,8
20/10/2020 6:00	0,7	20/10/2020 12:10	5,9	20/10/2020 19:10	2
20/10/2020 6:10	0,5	20/10/2020 12:40	7,6	20/10/2020 19:20	2,1

Fecha	Velocidad	Fecha	Velocidad	Fecha	Velocidad
20/10/2020 19:30	3	21/10/2020 5:20	1,6	21/10/2020 13:00	6,6
20/10/2020 23:10	2,3	21/10/2020 5:30	2,1	21/10/2020 13:10	8,3
20/10/2020 23:20	2,5	21/10/2020 5:40	2,1	21/10/2020 13:20	8,5
20/10/2020 23:30	2,1	21/10/2020 6:00	1,4	21/10/2020 13:30	6,9
20/10/2020 23:40	2,2	21/10/2020 6:10	1,3	21/10/2020 13:40	6,7
20/10/2020 23:50	2,2	21/10/2020 6:20	1,1	21/10/2020 13:50	4,9
21/10/2020 0:10	1,6	21/10/2020 6:30	1,2	21/10/2020 14:00	4,6
21/10/2020 0:20	0,8	21/10/2020 6:40	0,4	21/10/2020 14:10	4,3
21/10/2020 0:30	1,3	21/10/2020 6:50	1,3	21/10/2020 14:20	5,8
21/10/2020 0:40	1,2	21/10/2020 7:00	1,6	21/10/2020 14:30	6,4
21/10/2020 0:50	1,5	21/10/2020 7:10	1,5	21/10/2020 14:40	5,8
21/10/2020 1:00	1,4	21/10/2020 7:20	0,7	21/10/2020 14:50	6,1
21/10/2020 1:10	0,9	21/10/2020 7:30	1	21/10/2020 15:00	5,3
21/10/2020 1:20	0,9	21/10/2020 7:40	1,2	21/10/2020 15:10	5,5
21/10/2020 1:30	1	21/10/2020 7:50	1,4	21/10/2020 15:20	5
21/10/2020 1:40	1,3	21/10/2020 8:00	1,6	21/10/2020 15:30	4
21/10/2020 1:50	1,1	21/10/2020 8:10	1,8	21/10/2020 15:40	4,8
21/10/2020 2:00	0,4	21/10/2020 8:20	1,4	21/10/2020 15:50	4,6
21/10/2020 2:10	0,4	21/10/2020 8:30	1,5	21/10/2020 16:10	4,7
21/10/2020 2:20	0,5	21/10/2020 8:40	1,4	21/10/2020 16:20	5,2
21/10/2020 2:30	0,5	21/10/2020 10:10	4,7	21/10/2020 16:30	4,5
21/10/2020 2:40	0,4	21/10/2020 10:20	4,7	21/10/2020 16:40	3,7
21/10/2020 2:50	0,6	21/10/2020 10:30	3,4	21/10/2020 17:20	3,3
21/10/2020 3:00	1,3	21/10/2020 10:40	4,2	21/10/2020 17:30	2,9
21/10/2020 3:10	1,2	21/10/2020 10:50	5,6	21/10/2020 17:40	2,2
21/10/2020 3:20	1,1	21/10/2020 11:00	7	21/10/2020 17:50	2,4
21/10/2020 3:30	1,3	21/10/2020 11:10	8,6	21/10/2020 18:00	1,5
21/10/2020 3:40	1	21/10/2020 11:20	8,6	21/10/2020 18:10	1,7
21/10/2020 3:50	0,8	21/10/2020 11:30	8,4	21/10/2020 18:20	1,3
21/10/2020 4:00	2,3	21/10/2020 11:40	8,5	21/10/2020 18:30	1,1
21/10/2020 4:10	1,7	21/10/2020 11:50	8,9	21/10/2020 18:40	0,8
21/10/2020 4:20	0,9	21/10/2020 12:00	8,8	21/10/2020 18:50	1,8
21/10/2020 4:30	1,1	21/10/2020 12:10	8,8	21/10/2020 19:00	2,4
21/10/2020 4:40	2,5	21/10/2020 12:20	10,4	21/10/2020 19:10	3
21/10/2020 4:50	1,6	21/10/2020 12:30	8,2	21/10/2020 19:20	2,6
21/10/2020 5:00	2	21/10/2020 12:40	8,8	21/10/2020 19:30	1,9
21/10/2020 5:10	2,4	21/10/2020 12:50	7,9	21/10/2020 19:40	1,7

Fecha	Velocidad	Fecha	Velocidad	Fecha	Velocidad
21/10/2020 19:50	1,8	22/10/2020 2:40	5,8	22/10/2020 9:20	7,6
21/10/2020 20:00	1,6	22/10/2020 2:50	6,4	22/10/2020 9:30	8,8
21/10/2020 20:10	1,9	22/10/2020 3:00	6,2	22/10/2020 9:40	7,3
21/10/2020 20:20	3,7	22/10/2020 3:10	6,3	22/10/2020 9:50	8,4
21/10/2020 20:30	3,5	22/10/2020 3:20	6,4	22/10/2020 10:00	10
21/10/2020 20:40	3,7	22/10/2020 3:30	6,5	22/10/2020 10:10	8,6
21/10/2020 20:50	1,9	22/10/2020 3:40	6	22/10/2020 10:20	8,9
21/10/2020 21:00	2,6	22/10/2020 3:50	5,7	22/10/2020 10:30	9,3
21/10/2020 21:10	0,8	22/10/2020 4:00	6,2	22/10/2020 10:40	10,7
21/10/2020 21:20	0,9	22/10/2020 4:10	5,4	22/10/2020 10:50	10,3
21/10/2020 21:30	0,5	22/10/2020 4:40	7	22/10/2020 11:00	10,1
21/10/2020 21:40	1,1	22/10/2020 4:50	7,6	22/10/2020 11:10	9,7
21/10/2020 21:50	1	22/10/2020 5:00	8,9	22/10/2020 11:20	8,1
21/10/2020 22:00	1,3	22/10/2020 5:10	8,9	22/10/2020 11:30	8,5
21/10/2020 22:10	1,6	22/10/2020 5:20	8,8	22/10/2020 11:40	10,5
21/10/2020 22:20	2,8	22/10/2020 5:30	7,4	22/10/2020 11:50	9
21/10/2020 22:30	2,4	22/10/2020 5:40	6,3	22/10/2020 12:00	10,4
21/10/2020 22:40	2,7	22/10/2020 5:50	6,6	22/10/2020 12:10	7,9
21/10/2020 22:50	2	22/10/2020 6:00	6,7	22/10/2020 12:20	7,3
21/10/2020 23:00	2,2	22/10/2020 6:10	7,6	22/10/2020 12:30	8,3
21/10/2020 23:40	1,8	22/10/2020 6:20	8,8	22/10/2020 12:40	7,6
21/10/2020 23:50	1,7	22/10/2020 6:30	9,1	22/10/2020 12:50	10
22/10/2020 0:10	1,8	22/10/2020 6:40	9	22/10/2020 13:00	10,7
22/10/2020 0:20	1,2	22/10/2020 6:50	8,6	22/10/2020 13:10	9,9
22/10/2020 0:30	3,7	22/10/2020 7:00	8,8	22/10/2020 13:20	9,3
22/10/2020 0:40	4,9	22/10/2020 7:10	7,5	22/10/2020 13:30	11,4
22/10/2020 0:50	4,2	22/10/2020 7:30	7,9	22/10/2020 13:40	9,9
22/10/2020 1:00	1,5	22/10/2020 7:40	8,4	22/10/2020 13:50	9
22/10/2020 1:10	1	22/10/2020 7:50	7,3	22/10/2020 14:00	8,6
22/10/2020 1:20	2,5	22/10/2020 8:00	6,1	22/10/2020 14:10	8,1
22/10/2020 1:30	7,2	22/10/2020 8:10	6,9	22/10/2020 14:20	7,2
22/10/2020 1:40	7,5	22/10/2020 8:20	7,7	22/10/2020 14:30	6,9
22/10/2020 1:50	7,3	22/10/2020 8:30	7,4	22/10/2020 20:50	5,7
22/10/2020 2:00	7,5	22/10/2020 8:40	7,4	22/10/2020 21:00	5,4
22/10/2020 2:10	6,6	22/10/2020 8:50	6,8	22/10/2020 21:10	5,1
22/10/2020 2:20	7,8	22/10/2020 9:00	7,8	22/10/2020 21:20	4,7
22/10/2020 2:30	6,1	22/10/2020 9:10	6,1	22/10/2020 21:30	5,4

Fecha	Velocidad	Fecha	Velocidad	Fecha	Velocidad
22/10/2020 21:40	5,2	23/10/2020 4:00	3,8	23/10/2020 10:20	9,6
22/10/2020 21:50	6,3	23/10/2020 4:10	5,2	23/10/2020 10:30	10,6
22/10/2020 22:00	5,1	23/10/2020 4:20	5	23/10/2020 10:40	9,6
22/10/2020 22:10	6,1	23/10/2020 4:30	4,3	23/10/2020 10:50	8,8
22/10/2020 22:20	6,2	23/10/2020 4:40	5,5	23/10/2020 11:00	9
22/10/2020 22:30	5,7	23/10/2020 4:50	6	23/10/2020 11:10	8,6
22/10/2020 22:40	4,6	23/10/2020 5:00	5,1	23/10/2020 11:20	8,8
22/10/2020 22:50	5,2	23/10/2020 5:10	5,1	23/10/2020 11:30	7,6
22/10/2020 23:00	5,2	23/10/2020 5:20	4,3	23/10/2020 11:40	6,7
22/10/2020 23:10	5,2	23/10/2020 5:30	4,5	23/10/2020 11:50	7,4
22/10/2020 23:20	5,5	23/10/2020 5:40	5,5	23/10/2020 12:00	7,1
22/10/2020 23:30	5,9	23/10/2020 5:50	5,3	23/10/2020 12:10	7,1
22/10/2020 23:40	5,7	23/10/2020 6:00	5,5	23/10/2020 12:20	6,7
22/10/2020 23:50	6,3	23/10/2020 6:10	5,6	23/10/2020 12:30	6,8
23/10/2020 0:10	5,3	23/10/2020 6:20	6,5	23/10/2020 12:40	5,6
23/10/2020 0:20	4,7	23/10/2020 6:30	6,4	23/10/2020 12:50	5
23/10/2020 0:30	4,6	23/10/2020 6:40	5,1	23/10/2020 13:00	4
23/10/2020 0:40	4,7	23/10/2020 6:50	6,1	23/10/2020 13:10	3,8
23/10/2020 0:50	2,4	23/10/2020 7:00	5,5	23/10/2020 13:20	4,1
23/10/2020 1:00	2,6	23/10/2020 7:10	4,6	23/10/2020 13:30	4,1
23/10/2020 1:10	3	23/10/2020 7:20	5,7	23/10/2020 13:40	4,5
23/10/2020 1:20	4,3	23/10/2020 7:30	7,3	23/10/2020 13:50	4,2
23/10/2020 1:30	4,2	23/10/2020 7:40	6,6	23/10/2020 14:00	4,4
23/10/2020 1:40	4,1	23/10/2020 8:00	5,3	23/10/2020 14:10	4,1
23/10/2020 1:50	3,8	23/10/2020 8:10	3,7	23/10/2020 14:20	3,8
23/10/2020 2:00	3,6	23/10/2020 8:20	2,1	23/10/2020 14:30	4,7
23/10/2020 2:10	3	23/10/2020 8:30	2,7	23/10/2020 14:40	4,7
23/10/2020 2:20	3,1	23/10/2020 8:40	3,9	23/10/2020 14:50	3,6
23/10/2020 2:30	3,6	23/10/2020 8:50	8,2	23/10/2020 15:00	4,1
23/10/2020 2:40	3,2	23/10/2020 9:00	9,2	23/10/2020 15:10	3,4
23/10/2020 2:50	3,8	23/10/2020 9:10	7,3	23/10/2020 15:20	2,7
23/10/2020 3:00	2,8	23/10/2020 9:20	7,1	23/10/2020 15:30	1,6
23/10/2020 3:10	1,9	23/10/2020 9:30	7,3	23/10/2020 15:40	4,1
23/10/2020 3:20	2,1	23/10/2020 9:40	8,9	23/10/2020 15:50	4,2
23/10/2020 3:30	2,6	23/10/2020 9:50	9,3	23/10/2020 16:00	3
23/10/2020 3:40	3,8	23/10/2020 10:00	10,1	23/10/2020 16:10	5,1
23/10/2020 3:50	3	23/10/2020 10:10	10,2	23/10/2020 16:20	3,8

Fecha	Velocidad	Fecha	Velocidad	Fecha	Velocidad
23/10/2020 16:30	4,1	23/10/2020 22:40	5,7	24/10/2020 5:00	1,2
23/10/2020 16:40	3,9	23/10/2020 22:50	4	24/10/2020 5:10	0,6
23/10/2020 16:50	3,8	23/10/2020 23:00	4,3	24/10/2020 5:20	0,2
23/10/2020 17:00	3,7	23/10/2020 23:10	5,2	24/10/2020 5:30	0,4
23/10/2020 17:10	2,7	23/10/2020 23:20	5,1	24/10/2020 5:40	0,6
23/10/2020 17:20	3,6	23/10/2020 23:30	4,4	24/10/2020 5:50	1,9
23/10/2020 17:30	3,5	23/10/2020 23:40	4,3	24/10/2020 6:00	2,7
23/10/2020 17:40	3,1	23/10/2020 23:50	3,5	24/10/2020 6:10	3,1
23/10/2020 17:50	2,4	24/10/2020 0:10	2	24/10/2020 6:20	2,3
23/10/2020 18:00	2,1	24/10/2020 0:20	1,4	24/10/2020 6:30	1,5
23/10/2020 18:10	1,8	24/10/2020 0:30	2,4	24/10/2020 6:40	0,8
23/10/2020 18:20	1,8	24/10/2020 0:40	1,2	24/10/2020 6:50	1,4
23/10/2020 18:30	0,5	24/10/2020 0:50	1,6	24/10/2020 7:00	1,5
23/10/2020 18:40	0,9	24/10/2020 1:00	3,2	24/10/2020 7:10	1,5
23/10/2020 18:50	1,5	24/10/2020 1:10	3,1	24/10/2020 7:20	1,4
23/10/2020 19:00	1,1	24/10/2020 1:20	1,9	24/10/2020 7:30	1,9
23/10/2020 19:10	1,9	24/10/2020 1:30	1,6	24/10/2020 7:40	4,3
23/10/2020 19:20	3,1	24/10/2020 1:40	1,2	24/10/2020 7:50	4
23/10/2020 19:30	4,7	24/10/2020 1:50	0,9	24/10/2020 8:00	5
23/10/2020 19:40	6,1	24/10/2020 2:00	0,4	24/10/2020 8:10	5,4
23/10/2020 19:50	6,8	24/10/2020 2:10	0,7	24/10/2020 8:20	5,9
23/10/2020 20:00	6,2	24/10/2020 2:20	0,8	24/10/2020 8:30	5,2
23/10/2020 20:10	7,2	24/10/2020 2:30	1,1	24/10/2020 8:40	5,4
23/10/2020 20:20	8,1	24/10/2020 2:40	2	24/10/2020 8:50	6
23/10/2020 20:30	9,2	24/10/2020 2:50	1,8	24/10/2020 9:00	7,2
23/10/2020 20:40	8,1	24/10/2020 3:00	1,6	24/10/2020 9:10	8,7
23/10/2020 20:50	9,3	24/10/2020 3:10	1,2	24/10/2020 9:20	7,7
23/10/2020 21:00	7,9	24/10/2020 3:20	2,2	24/10/2020 9:30	8
23/10/2020 21:10	6,6	24/10/2020 3:30	2,5	24/10/2020 9:40	7,6
23/10/2020 21:20	5,6	24/10/2020 3:40	2	24/10/2020 9:50	7,8
23/10/2020 21:30	6	24/10/2020 3:50	2	24/10/2020 10:00	8,6
23/10/2020 21:40	8,4	24/10/2020 4:00	1,4	24/10/2020 10:10	8,8
23/10/2020 21:50	6,6	24/10/2020 4:10	1	24/10/2020 10:20	8,9
23/10/2020 22:00	7,3	24/10/2020 4:20	1	24/10/2020 10:30	9,4
23/10/2020 22:10	6,9	24/10/2020 4:30	1	24/10/2020 10:40	7,7
23/10/2020 22:20	5,2	24/10/2020 4:40	0,3	24/10/2020 10:50	7,7
23/10/2020 22:30	6,2	24/10/2020 4:50	0,8	24/10/2020 11:00	6,2

Fecha	Velocidad	Fecha	Velocidad	Fecha	Velocidad
24/10/2020 11:10	6,7	24/10/2020 17:20	3,9	24/10/2020 23:30	1,2
24/10/2020 11:20	8,2	24/10/2020 17:30	3,1	24/10/2020 23:40	1,5
24/10/2020 11:30	8,3	24/10/2020 17:40	2,9	24/10/2020 23:50	2,5
24/10/2020 11:40	7,9	24/10/2020 17:50	3	25/10/2020 0:30	2,9
24/10/2020 11:50	8,5	24/10/2020 18:00	2,5	25/10/2020 0:40	2,1
24/10/2020 12:00	8,5	24/10/2020 18:10	2,8	25/10/2020 0:50	1,2
24/10/2020 12:10	8	24/10/2020 18:20	2,2	25/10/2020 1:00	0,6
24/10/2020 12:20	9,1	24/10/2020 18:30	1,9	25/10/2020 1:10	0,9
24/10/2020 12:30	9,3	24/10/2020 18:40	2	25/10/2020 1:20	1,3
24/10/2020 12:40	8,6	24/10/2020 18:50	2,2	25/10/2020 1:30	1
24/10/2020 12:50	6,7	24/10/2020 19:00	2,2	25/10/2020 1:40	0,8
24/10/2020 13:00	6,9	24/10/2020 19:10	1,6	25/10/2020 1:50	1,2
24/10/2020 13:10	6,9	24/10/2020 19:20	1,7	25/10/2020 2:00	0,9
24/10/2020 13:20	7,7	24/10/2020 19:30	1,9	25/10/2020 2:10	2,5
24/10/2020 13:30	8,4	24/10/2020 19:40	1,8	25/10/2020 2:20	3,4
24/10/2020 13:40	7,9	24/10/2020 19:50	1,3	25/10/2020 2:30	5,2
24/10/2020 13:50	7,5	24/10/2020 20:00	1,9	25/10/2020 2:40	5,1
24/10/2020 14:00	4,3	24/10/2020 20:10	2,3	25/10/2020 2:50	4,7
24/10/2020 14:10	3,3	24/10/2020 20:20	2,4	25/10/2020 3:00	4,9
24/10/2020 14:20	4,8	24/10/2020 20:30	2,1	25/10/2020 3:10	4,4
24/10/2020 14:30	5,5	24/10/2020 20:40	2,1	25/10/2020 3:20	4,3
24/10/2020 14:40	4,7	24/10/2020 20:50	2,1	25/10/2020 3:30	4,3
24/10/2020 14:50	4,5	24/10/2020 21:00	1,5	25/10/2020 3:40	4,2
24/10/2020 15:00	5,4	24/10/2020 21:10	1,2	25/10/2020 3:50	4,2
24/10/2020 15:10	5,4	24/10/2020 21:20	1,2	25/10/2020 4:00	3,9
24/10/2020 15:20	5,6	24/10/2020 21:30	1,6	25/10/2020 4:10	3,5
24/10/2020 15:30	4,8	24/10/2020 21:40	2,1	25/10/2020 4:20	2,4
24/10/2020 15:40	5,3	24/10/2020 21:50	2	25/10/2020 4:30	1,5
24/10/2020 15:50	5	24/10/2020 22:00	2,4	25/10/2020 4:40	1,6
24/10/2020 16:00	4,5	24/10/2020 22:10	2,4	25/10/2020 4:50	2
24/10/2020 16:10	5	24/10/2020 22:20	2,6	25/10/2020 5:00	2,1
24/10/2020 16:20	5,8	24/10/2020 22:30	1,8	25/10/2020 5:10	1,9
24/10/2020 16:30	4,7	24/10/2020 22:40	1,6	25/10/2020 5:20	2,6
24/10/2020 16:40	5,5	24/10/2020 22:50	0,9	25/10/2020 5:30	2,5
24/10/2020 16:50	4,5	24/10/2020 23:00	1,9	25/10/2020 5:40	2,1
24/10/2020 17:00	4,5	24/10/2020 23:10	1,8	25/10/2020 5:50	1,5
24/10/2020 17:10	3,6	24/10/2020 23:20	1,4	25/10/2020 6:00	0,6

Fecha	Velocidad	Fecha	Velocidad	Fecha	Velocidad
25/10/2020 6:10	0,7	25/10/2020 12:20	4,8	25/10/2020 18:30	2,4
25/10/2020 6:20	1,4	25/10/2020 12:30	5,6	25/10/2020 18:40	2,6
25/10/2020 6:30	2,5	25/10/2020 12:40	5,9	25/10/2020 18:50	1,8
25/10/2020 6:40	2,3	25/10/2020 12:50	5,5	25/10/2020 19:00	1,4
25/10/2020 6:50	2,3	25/10/2020 13:00	6,1	25/10/2020 19:10	1
25/10/2020 7:00	1,8	25/10/2020 13:10	6,2	25/10/2020 19:20	0,9
25/10/2020 7:10	1,4	25/10/2020 13:20	5,6	25/10/2020 19:30	1,1
25/10/2020 7:20	1,1	25/10/2020 13:30	5,7	25/10/2020 19:40	0,9
25/10/2020 7:30	1,4	25/10/2020 13:40	5,7	25/10/2020 19:50	1
25/10/2020 7:40	1	25/10/2020 13:50	4,9	25/10/2020 20:00	1,1
25/10/2020 7:50	1,1	25/10/2020 14:00	4,9	25/10/2020 20:10	0,8
25/10/2020 8:00	1,3	25/10/2020 14:10	4,8	25/10/2020 20:20	1,5
25/10/2020 8:10	0,8	25/10/2020 14:20	4,5	25/10/2020 20:30	1,2
25/10/2020 8:20	1,3	25/10/2020 14:30	4,4	25/10/2020 20:40	1,2
25/10/2020 8:30	1,1	25/10/2020 14:40	3,5	25/10/2020 20:50	0,7
25/10/2020 8:40	1,5	25/10/2020 14:50	3,8	25/10/2020 21:00	0,8
25/10/2020 8:50	1,1	25/10/2020 15:00	4,1	25/10/2020 21:10	0,7
25/10/2020 9:00	1,8	25/10/2020 15:10	5,2	25/10/2020 21:20	0,4
25/10/2020 9:10	0,9	25/10/2020 15:20	5,4	25/10/2020 21:30	0,5
25/10/2020 9:20	2	25/10/2020 15:30	5,3	25/10/2020 21:40	0,8
25/10/2020 9:30	2,4	25/10/2020 15:40	4,2	25/10/2020 21:50	1,1
25/10/2020 9:40	1,5	25/10/2020 15:50	5,1	25/10/2020 22:00	1,3
25/10/2020 9:50	1,2	25/10/2020 16:00	4,4	25/10/2020 22:10	0,7
25/10/2020 10:00	0,6	25/10/2020 16:10	4,1	25/10/2020 22:20	1,1
25/10/2020 10:10	1,1	25/10/2020 16:20	4,5	25/10/2020 22:30	1,4
25/10/2020 10:20	1,5	25/10/2020 16:30	5,2	25/10/2020 22:40	1,2
25/10/2020 10:30	1,7	25/10/2020 16:40	3,9	25/10/2020 22:50	1,1
25/10/2020 10:40	2,1	25/10/2020 16:50	3,7	25/10/2020 23:00	0,6
25/10/2020 10:50	1,8	25/10/2020 17:00	3,4	25/10/2020 23:10	0,6
25/10/2020 11:00	1,8	25/10/2020 17:10	2,9	25/10/2020 23:20	1
25/10/2020 11:10	2,2	25/10/2020 17:20	2,7	25/10/2020 23:30	1,2
25/10/2020 11:20	2,3	25/10/2020 17:30	2,3	25/10/2020 23:40	1,5
25/10/2020 11:30	3	25/10/2020 17:40	2,7	25/10/2020 23:50	0,7
25/10/2020 11:40	3,8	25/10/2020 17:50	2,6	26/10/2020 0:10	0,6
25/10/2020 11:50	4,7	25/10/2020 18:00	2,5	26/10/2020 0:20	1,1
25/10/2020 12:00	4,6	25/10/2020 18:10	2,7	26/10/2020 0:30	1,1
25/10/2020 12:10	4,4	25/10/2020 18:20	2,6	26/10/2020 0:40	0,8

Fecha	Velocidad	Fecha	Velocidad	Fecha	Velocidad
26/10/2020 0:50	0,3	26/10/2020 7:00	1,6	26/10/2020 13:10	6,2
26/10/2020 1:00	0,8	26/10/2020 7:10	1	26/10/2020 13:20	6,8
26/10/2020 1:10	0,7	26/10/2020 7:20	1	26/10/2020 13:30	6,7
26/10/2020 1:20	0,7	26/10/2020 7:30	1	26/10/2020 13:40	6,8
26/10/2020 1:30	0,7	26/10/2020 7:40	1,1	26/10/2020 13:50	5,3
26/10/2020 1:40	1,2	26/10/2020 7:50	1,5	26/10/2020 14:00	6,1
26/10/2020 1:50	1,2	26/10/2020 8:00	1	26/10/2020 14:10	6,2
26/10/2020 2:00	0,9	26/10/2020 8:10	1,4	26/10/2020 14:20	6,9
26/10/2020 2:10	0,5	26/10/2020 8:20	1,8	26/10/2020 14:30	7,1
26/10/2020 2:20	1	26/10/2020 8:30	1,5	26/10/2020 14:40	6,8
26/10/2020 2:30	1,2	26/10/2020 8:40	1,3	26/10/2020 14:50	6,3
26/10/2020 2:40	1,2	26/10/2020 8:50	1,5	26/10/2020 15:00	6,6
26/10/2020 2:50	1,2	26/10/2020 9:00	1,7	26/10/2020 15:10	7
26/10/2020 3:00	1,3	26/10/2020 9:10	1,6	26/10/2020 15:20	6,6
26/10/2020 3:10	1	26/10/2020 9:20	2,1	26/10/2020 15:30	6
26/10/2020 3:20	0,8	26/10/2020 9:30	1,1	26/10/2020 15:40	5,9
26/10/2020 3:30	0,5	26/10/2020 9:40	1,4	26/10/2020 15:50	5,6
26/10/2020 3:40	0,5	26/10/2020 9:50	3,8	26/10/2020 16:00	4,9
26/10/2020 3:50	0,3	26/10/2020 10:00	4,4	26/10/2020 16:10	5,1
26/10/2020 4:00	0,9	26/10/2020 10:10	3,6	26/10/2020 16:20	5,4
26/10/2020 4:10	1,2	26/10/2020 10:20	4,2	26/10/2020 16:30	4,8
26/10/2020 4:20	1,7	26/10/2020 10:30	4,5	26/10/2020 16:40	4,3
26/10/2020 4:30	1,7	26/10/2020 10:40	5,5	26/10/2020 16:50	4,8
26/10/2020 4:40	1,1	26/10/2020 10:50	4,7	26/10/2020 17:00	3,4
26/10/2020 4:50	0,8	26/10/2020 11:00	4	26/10/2020 17:10	4,1
26/10/2020 5:00	0,7	26/10/2020 11:10	4,2	26/10/2020 17:20	3,2
26/10/2020 5:10	0,7	26/10/2020 11:20	4,9	26/10/2020 17:30	2,9
26/10/2020 5:20	0,4	26/10/2020 11:30	5,1	26/10/2020 17:40	2,8
26/10/2020 5:30	0,7	26/10/2020 11:40	5,5	26/10/2020 17:50	2,7
26/10/2020 5:40	0,7	26/10/2020 11:50	6	26/10/2020 18:00	2,7
26/10/2020 5:50	1,3	26/10/2020 12:00	5,1	26/10/2020 18:10	2,6
26/10/2020 6:00	1,7	26/10/2020 12:10	5,2	26/10/2020 18:20	2,3
26/10/2020 6:10	1	26/10/2020 12:20	5,5	26/10/2020 18:30	2,2
26/10/2020 6:20	0,5	26/10/2020 12:30	6	26/10/2020 18:40	2,4
26/10/2020 6:30	1,2	26/10/2020 12:40	5,9	26/10/2020 18:50	3,1
26/10/2020 6:40	1,4	26/10/2020 12:50	6,3	26/10/2020 19:00	2,6
26/10/2020 6:50	1,6	26/10/2020 13:00	5,5	26/10/2020 19:10	2,4

Fecha	Velocidad	Fecha	Velocidad	Fecha	Velocidad
26/10/2020 19:20	2,4	27/10/2020 1:40	1,9	27/10/2020 7:50	1,4
26/10/2020 19:30	2,4	27/10/2020 1:50	2,3	27/10/2020 8:00	1,6
26/10/2020 19:40	3,1	27/10/2020 2:00	1,5	27/10/2020 8:10	2,1
26/10/2020 19:50	5,6	27/10/2020 2:10	1,3	27/10/2020 8:20	2,3
26/10/2020 20:00	7	27/10/2020 2:20	1,7	27/10/2020 8:30	2,6
26/10/2020 20:10	5,2	27/10/2020 2:30	2,2	27/10/2020 8:40	1,9
26/10/2020 20:20	4,5	27/10/2020 2:40	1,6	27/10/2020 8:50	1,6
26/10/2020 20:30	3,4	27/10/2020 2:50	1,1	27/10/2020 9:00	1,2
26/10/2020 20:40	5,1	27/10/2020 3:00	0,8	27/10/2020 9:10	1,7
26/10/2020 20:50	5,5	27/10/2020 3:10	1,3	27/10/2020 9:20	1,4
26/10/2020 21:00	5,9	27/10/2020 3:20	0,9	27/10/2020 9:30	1,4
26/10/2020 21:10	5,7	27/10/2020 3:30	1,8	27/10/2020 9:40	1,3
26/10/2020 21:20	6,5	27/10/2020 3:40	1,2	27/10/2020 9:50	2,1
26/10/2020 21:30	4,7	27/10/2020 3:50	1,5	27/10/2020 10:00	2,1
26/10/2020 21:40	3,2	27/10/2020 4:00	2,3	27/10/2020 10:10	1,2
26/10/2020 21:50	0,5	27/10/2020 4:10	2,3	27/10/2020 10:20	2,2
26/10/2020 22:00	1,2	27/10/2020 4:20	2,2	27/10/2020 10:30	1,6
26/10/2020 22:10	3,1	27/10/2020 4:30	2,7	27/10/2020 11:10	3,4
26/10/2020 22:20	3,5	27/10/2020 4:40	1,3	27/10/2020 11:20	4,1
26/10/2020 22:30	4,1	27/10/2020 4:50	1,2	27/10/2020 11:30	3,9
26/10/2020 22:40	3,8	27/10/2020 5:00	1,5	27/10/2020 11:40	4,1
26/10/2020 22:50	3,6	27/10/2020 5:10	1,5	27/10/2020 11:50	3,8
26/10/2020 23:00	2,1	27/10/2020 5:20	1,8	27/10/2020 12:00	4,9
26/10/2020 23:10	2,5	27/10/2020 5:30	1,5	27/10/2020 12:10	5,4
26/10/2020 23:20	1,7	27/10/2020 5:40	1,9	27/10/2020 12:20	5,6
26/10/2020 23:30	0,8	27/10/2020 5:50	2,1	27/10/2020 12:30	4,7
26/10/2020 23:40	0,7	27/10/2020 6:00	2,5	27/10/2020 12:40	5,6
26/10/2020 23:50	0,7	27/10/2020 6:10	1,9	27/10/2020 12:50	6,1
27/10/2020 0:10	0,4	27/10/2020 6:20	1,2	27/10/2020 13:00	5,2
27/10/2020 0:20	0,8	27/10/2020 6:30	0,6	27/10/2020 13:10	5,9
27/10/2020 0:30	0,6	27/10/2020 6:40	0,7	27/10/2020 13:20	4,9
27/10/2020 0:40	0,9	27/10/2020 6:50	1	27/10/2020 13:30	5,5
27/10/2020 0:50	1,8	27/10/2020 7:00	0,8	27/10/2020 13:40	5,3
27/10/2020 1:00	1,2	27/10/2020 7:10	0,7	27/10/2020 13:50	5,1
27/10/2020 1:10	0,8	27/10/2020 7:20	0,8	27/10/2020 14:00	5,2
27/10/2020 1:20	0,6	27/10/2020 7:30	0,5	27/10/2020 14:10	4,6
27/10/2020 1:30	0,8	27/10/2020 7:40	1,3	27/10/2020 14:20	5,9

Fecha	Velocidad	Fecha	Velocidad	Fecha	Velocidad
27/10/2020 14:30	6,1	27/10/2020 20:40	1,5	28/10/2020 3:00	1,4
27/10/2020 14:40	6,7	27/10/2020 20:50	1	28/10/2020 3:10	1,7
27/10/2020 14:50	6,3	27/10/2020 21:00	1,4	28/10/2020 3:20	1,7
27/10/2020 15:00	5,4	27/10/2020 21:10	0,8	28/10/2020 3:30	2,1
27/10/2020 15:10	5,4	27/10/2020 21:20	1,6	28/10/2020 3:40	2,2
27/10/2020 15:20	5,5	27/10/2020 21:30	2,2	28/10/2020 3:50	2
27/10/2020 15:30	5,7	27/10/2020 21:40	4	28/10/2020 4:00	1,7
27/10/2020 15:40	4,6	27/10/2020 21:50	5	28/10/2020 4:10	1,9
27/10/2020 15:50	5,6	27/10/2020 22:00	6	28/10/2020 4:20	1,7
27/10/2020 16:00	5,4	27/10/2020 22:10	6,3	28/10/2020 4:30	2,5
27/10/2020 16:10	4,7	27/10/2020 22:20	4,7	28/10/2020 4:40	1,9
27/10/2020 16:20	4,9	27/10/2020 22:30	3,7	28/10/2020 4:50	2
27/10/2020 16:30	5,5	27/10/2020 22:40	1,1	28/10/2020 5:00	2,1
27/10/2020 16:40	5,6	27/10/2020 22:50	0,7	28/10/2020 5:10	2,2
27/10/2020 16:50	5	27/10/2020 23:00	1,6	28/10/2020 5:20	1,8
27/10/2020 17:00	4,2	27/10/2020 23:10	2	28/10/2020 5:30	2,1
27/10/2020 17:10	3,9	27/10/2020 23:20	2,6	28/10/2020 5:40	1,8
27/10/2020 17:20	4,3	27/10/2020 23:30	3	28/10/2020 5:50	1,3
27/10/2020 17:30	3,8	27/10/2020 23:40	3,1	28/10/2020 6:00	1,2
27/10/2020 17:40	4,2	27/10/2020 23:50	2,2	28/10/2020 6:10	1,9
27/10/2020 17:50	4,9	28/10/2020 0:10	1,7	28/10/2020 6:20	1,7
27/10/2020 18:00	4,5	28/10/2020 0:20	1,4	28/10/2020 6:30	2,9
27/10/2020 18:10	4	28/10/2020 0:30	0,9	28/10/2020 6:40	2,5
27/10/2020 18:20	2,9	28/10/2020 0:40	1,3	28/10/2020 6:50	2,5
27/10/2020 18:30	3,1	28/10/2020 0:50	1,8	28/10/2020 7:00	1,6
27/10/2020 18:40	2,9	28/10/2020 1:00	1,8	28/10/2020 7:10	1,1
27/10/2020 18:50	3	28/10/2020 1:10	0,7	28/10/2020 7:20	1,3
27/10/2020 19:00	3,9	28/10/2020 1:20	0,4	28/10/2020 7:30	1
27/10/2020 19:10	4,9	28/10/2020 1:30	0,9	28/10/2020 7:40	0,4
27/10/2020 19:20	4,7	28/10/2020 1:40	1,8	28/10/2020 7:50	0,5
27/10/2020 19:30	3,3	28/10/2020 1:50	1,2	28/10/2020 8:00	0,9
27/10/2020 19:40	3,2	28/10/2020 2:00	1,3	28/10/2020 8:10	1,5
27/10/2020 19:50	2,9	28/10/2020 2:10	1,5	28/10/2020 8:20	1,3
27/10/2020 20:00	2,9	28/10/2020 2:20	1,6	28/10/2020 8:30	1,5
27/10/2020 20:10	2,4	28/10/2020 2:30	2,6	28/10/2020 8:40	2,1
27/10/2020 20:20	2,4	28/10/2020 2:40	1,5	28/10/2020 8:50	1,7
27/10/2020 20:30	1,7	28/10/2020 2:50	0,8	28/10/2020 9:10	1,4

Fecha	Velocidad	Fecha	Velocidad	Fecha	Velocidad
28/10/2020 9:20	1,2	28/10/2020 16:50	1,2	28/10/2020 23:00	0,6
28/10/2020 9:30	0,8	28/10/2020 17:00	1,5	28/10/2020 23:10	0,5
28/10/2020 9:40	0,8	28/10/2020 17:10	1,8	28/10/2020 23:20	0,4
28/10/2020 9:50	0,9	28/10/2020 17:20	1,5	28/10/2020 23:30	1,2
28/10/2020 10:00	1,1	28/10/2020 17:30	1,5	28/10/2020 23:40	1,3
28/10/2020 10:10	0,9	28/10/2020 17:40	1,3	28/10/2020 23:50	1,3
28/10/2020 10:20	0,9	28/10/2020 17:50	1,6	29/10/2020 0:10	1,6
28/10/2020 10:30	0,9	28/10/2020 18:00	1,6	29/10/2020 0:20	1,7
28/10/2020 10:40	1,8	28/10/2020 18:10	1,7	29/10/2020 0:30	1,2
28/10/2020 10:50	1,6	28/10/2020 18:20	1,8	29/10/2020 0:40	1
28/10/2020 11:00	2,5	28/10/2020 18:30	1,8	29/10/2020 0:50	0,9
28/10/2020 12:30	2,3	28/10/2020 18:40	1,6	29/10/2020 1:00	0,5
28/10/2020 12:40	1,5	28/10/2020 18:50	0,8	29/10/2020 1:10	1,5
28/10/2020 12:50	1,8	28/10/2020 19:00	0,7	29/10/2020 1:20	1,3
28/10/2020 13:00	1,6	28/10/2020 19:10	0,7	29/10/2020 1:30	1,3
28/10/2020 13:10	1,2	28/10/2020 19:20	0,5	29/10/2020 1:40	1,2
28/10/2020 13:20	1,2	28/10/2020 19:30	0,8	29/10/2020 1:50	1,2
28/10/2020 13:30	1,5	28/10/2020 19:40	1,9	29/10/2020 2:00	0,9
28/10/2020 13:40	1,6	28/10/2020 19:50	2,1	29/10/2020 2:10	0,9
28/10/2020 13:50	2	28/10/2020 20:00	1,4	29/10/2020 2:20	1
28/10/2020 14:00	1,1	28/10/2020 20:10	1,9	29/10/2020 2:30	1,1
28/10/2020 14:10	1,8	28/10/2020 20:20	1,7	29/10/2020 2:40	0,8
28/10/2020 14:20	2	28/10/2020 20:30	2	29/10/2020 2:50	2,9
28/10/2020 14:30	1,8	28/10/2020 20:40	1,8	29/10/2020 3:00	2,8
28/10/2020 14:40	2,1	28/10/2020 20:50	2	29/10/2020 3:10	3,2
28/10/2020 14:50	1,9	28/10/2020 21:00	1,3	29/10/2020 3:20	2,8
28/10/2020 15:00	1,7	28/10/2020 21:10	1,6	29/10/2020 3:30	2,2
28/10/2020 15:10	1,9	28/10/2020 21:20	1,5	29/10/2020 3:40	1,7
28/10/2020 15:20	2,7	28/10/2020 21:30	1,2	29/10/2020 3:50	2
28/10/2020 15:30	2,7	28/10/2020 21:40	1	29/10/2020 4:00	2,3
28/10/2020 15:40	2,7	28/10/2020 21:50	0,8	29/10/2020 4:10	2,1
28/10/2020 15:50	2,1	28/10/2020 22:00	1	29/10/2020 4:20	2,8
28/10/2020 16:00	2,3	28/10/2020 22:10	1,6	29/10/2020 4:30	2,1
28/10/2020 16:10	2,5	28/10/2020 22:20	1,7	29/10/2020 4:40	2,1
28/10/2020 16:20	2,2	28/10/2020 22:30	0,9	29/10/2020 4:50	2,9
28/10/2020 16:30	2,3	28/10/2020 22:40	1,6	29/10/2020 5:00	1,9
28/10/2020 16:40	1,8	28/10/2020 22:50	1,4	29/10/2020 5:10	1,4

Fecha	Velocidad	Fecha	Velocidad	Fecha	Velocidad
29/10/2020 5:20	1,3	29/10/2020 11:30	4,5	29/10/2020 18:50	3,2
29/10/2020 5:30	1,1	29/10/2020 11:40	4	29/10/2020 19:00	2,4
29/10/2020 5:40	0,7	29/10/2020 11:50	4,7	29/10/2020 19:10	2,2
29/10/2020 5:50	2,3	29/10/2020 12:00	4	29/10/2020 19:20	2
29/10/2020 6:00	2,4	29/10/2020 12:10	4,7	29/10/2020 19:30	1,9
29/10/2020 6:10	2	29/10/2020 12:20	4,5	29/10/2020 19:40	1,8
29/10/2020 6:20	1,5	29/10/2020 12:30	5,3	29/10/2020 19:50	1
29/10/2020 6:30	1,1	29/10/2020 12:40	5,5	29/10/2020 20:00	1,5
29/10/2020 6:40	1	29/10/2020 12:50	5	29/10/2020 20:10	1,9
29/10/2020 6:50	1	29/10/2020 13:00	5,9	29/10/2020 20:20	2,5
29/10/2020 7:00	1,5	29/10/2020 13:10	4,9	29/10/2020 20:30	1,3
29/10/2020 7:10	0,9	29/10/2020 13:20	5,2	29/10/2020 20:40	1,8
29/10/2020 7:20	0,9	29/10/2020 13:30	5,2	29/10/2020 20:50	2
29/10/2020 7:30	1,1	29/10/2020 13:40	4,9	29/10/2020 21:00	2,3
29/10/2020 7:40	0,9	29/10/2020 13:50	4,9	29/10/2020 21:10	2,1
29/10/2020 7:50	1,5	29/10/2020 14:00	5,3	29/10/2020 21:20	0,9
29/10/2020 8:00	1,2	29/10/2020 14:10	4,8	29/10/2020 21:30	1,2
29/10/2020 8:10	1,3	29/10/2020 14:20	4,4	29/10/2020 21:40	1,5
29/10/2020 8:20	0,9	29/10/2020 14:30	5,5	29/10/2020 21:50	4,3
29/10/2020 8:30	1,9	29/10/2020 14:40	5	29/10/2020 22:00	5,5
29/10/2020 8:40	1,1	29/10/2020 14:50	4,3	29/10/2020 22:10	6,3
29/10/2020 8:50	3	29/10/2020 15:00	5,4	29/10/2020 22:20	6
29/10/2020 9:00	3,1	29/10/2020 15:10	4,7	29/10/2020 22:30	5,2
29/10/2020 9:10	3,4	29/10/2020 15:20	5,4	29/10/2020 22:40	3,9
29/10/2020 9:20	3,9	29/10/2020 15:30	4,8	29/10/2020 22:50	2,7
29/10/2020 9:30	3,4	29/10/2020 15:40	4,6	29/10/2020 23:00	3
29/10/2020 9:40	3,8	29/10/2020 15:50	4	29/10/2020 23:10	3,2
29/10/2020 9:50	3,2	29/10/2020 16:00	5	29/10/2020 23:20	2,6
29/10/2020 10:00	4,4	29/10/2020 16:10	4,8	29/10/2020 23:30	2,5
29/10/2020 10:10	4,6	29/10/2020 17:30	4,2	29/10/2020 23:40	3
29/10/2020 10:20	4,2	29/10/2020 17:40	2,9	29/10/2020 23:50	2,4
29/10/2020 10:30	3,6	29/10/2020 17:50	3,4	30/10/2020 0:10	3,6
29/10/2020 10:40	4,1	29/10/2020 18:00	3,5	30/10/2020 0:20	2,3
29/10/2020 10:50	3,5	29/10/2020 18:10	3	30/10/2020 0:30	1,4
29/10/2020 11:00	4,2	29/10/2020 18:20	3,8	30/10/2020 0:40	0,7
29/10/2020 11:10	4,6	29/10/2020 18:30	3,7	30/10/2020 0:50	0,9
29/10/2020 11:20	4,3	29/10/2020 18:40	3,4	30/10/2020 1:00	0,8

Fecha	Velocidad	Fecha	Velocidad	Fecha	Velocidad
30/10/2020 1:10	0,8	30/10/2020 3:20	1,7	30/10/2020 5:30	0,9
30/10/2020 1:20	1,7	30/10/2020 3:30	1,9	30/10/2020 5:40	1,3
30/10/2020 1:30	2,7	30/10/2020 3:40	1,9	30/10/2020 5:50	1,4
30/10/2020 1:40	1,8	30/10/2020 3:50	1,5	30/10/2020 6:00	1,3
30/10/2020 1:50	1,2	30/10/2020 4:00	1,1	30/10/2020 6:10	1,2
30/10/2020 2:00	1,1	30/10/2020 4:10	1,5	30/10/2020 6:20	1,6
30/10/2020 2:10	1,1	30/10/2020 4:20	1,1	30/10/2020 6:30	1,2
30/10/2020 2:20	2,3	30/10/2020 4:30	0,9	30/10/2020 6:40	1
30/10/2020 2:30	1,6	30/10/2020 4:40	0,8	30/10/2020 6:50	1,3
30/10/2020 2:40	1,3	30/10/2020 4:50	0,9	30/10/2020 7:00	1,5
30/10/2020 2:50	0,9	30/10/2020 5:00	1	30/10/2020 7:10	1,5
30/10/2020 3:00	1,6	30/10/2020 5:10	1	30/10/2020 7:20	1,2
30/10/2020 3:10	1,2	30/10/2020 5:20	1,4	30/10/2020 7:30	1,1

Fecha	Velocidad	Fecha	Velocidad	Fecha	Velocidad
2/11/2020 11:20	2,2	2/11/2020 19:30	2,6	3/11/2020 1:50	0,8
2/11/2020 11:30	2,7	2/11/2020 19:40	2,8	3/11/2020 2:00	1,1
2/11/2020 11:40	3,2	2/11/2020 19:50	2,2	3/11/2020 2:10	2,3
2/11/2020 11:50	3,5	2/11/2020 20:00	3	3/11/2020 2:20	2,3
2/11/2020 12:00	3,3	2/11/2020 20:10	2,5	3/11/2020 2:30	2,4
2/11/2020 12:10	2,9	2/11/2020 20:20	2,4	3/11/2020 2:40	2,7
2/11/2020 14:20	5,7	2/11/2020 20:30	2,2	3/11/2020 2:50	2,3
2/11/2020 14:30	5,6	2/11/2020 20:40	1,8	3/11/2020 3:00	2
2/11/2020 14:40	5,5	2/11/2020 20:50	1,8	3/11/2020 3:10	1,7
2/11/2020 14:50	4,6	2/11/2020 21:00	2	3/11/2020 3:20	2,1
2/11/2020 15:00	5,2	2/11/2020 21:10	1,7	3/11/2020 3:30	2,1
2/11/2020 15:10	4,9	2/11/2020 21:20	1,3	3/11/2020 3:40	1,8
2/11/2020 15:20	4,6	2/11/2020 21:30	1,6	3/11/2020 3:50	1,5
2/11/2020 15:30	5,3	2/11/2020 21:40	1,6	3/11/2020 4:00	1,5
2/11/2020 15:40	5,2	2/11/2020 21:50	1,4	3/11/2020 4:10	1,8
2/11/2020 15:50	5,6	2/11/2020 22:00	1,3	3/11/2020 4:20	1,8
2/11/2020 16:00	5,2	2/11/2020 22:10	0,4	3/11/2020 4:30	1,1
2/11/2020 16:10	4,4	2/11/2020 22:20	0,5	3/11/2020 4:40	0,4
2/11/2020 16:20	5	2/11/2020 22:30	1,2	3/11/2020 4:50	0,3
2/11/2020 16:30	4,1	2/11/2020 22:40	2,1	3/11/2020 5:00	0,4
2/11/2020 16:40	4,2	2/11/2020 22:50	2,3	3/11/2020 5:10	1,1
2/11/2020 16:50	4,1	2/11/2020 23:00	2	3/11/2020 5:20	0,5
2/11/2020 17:00	3,7	2/11/2020 23:10	1,3	3/11/2020 5:30	0,9
2/11/2020 17:10	3,5	2/11/2020 23:20	0,7	3/11/2020 5:40	1,6
2/11/2020 17:20	2,7	2/11/2020 23:30	0,9	3/11/2020 5:50	1,1
2/11/2020 17:30	3	2/11/2020 23:40	1,6	3/11/2020 6:00	0,9
2/11/2020 17:40	2,9	2/11/2020 23:50	1,5	3/11/2020 6:10	0,5
2/11/2020 17:50	2	3/11/2020 0:10	0,8	3/11/2020 6:20	0,6
2/11/2020 18:00	2	3/11/2020 0:20	1,1	3/11/2020 6:30	1,1
2/11/2020 18:10	1,7	3/11/2020 0:30	0,7	3/11/2020 6:40	1,1
2/11/2020 18:20	2,1	3/11/2020 0:40	0,9	3/11/2020 6:50	0,9
2/11/2020 18:30	2,4	3/11/2020 0:50	0,7	3/11/2020 7:00	0,7
2/11/2020 18:40	1,7	3/11/2020 1:00	0,6	3/11/2020 7:10	0,6
2/11/2020 18:50	2,4	3/11/2020 1:10	1,4	3/11/2020 7:20	1,2
2/11/2020 19:00	1,7	3/11/2020 1:20	2,1	3/11/2020 7:30	1,4
2/11/2020 19:10	2,1	3/11/2020 1:30	0,9	3/11/2020 7:40	1,6
2/11/2020 19:20	1,7	3/11/2020 1:40	1,1	3/11/2020 8:20	1,3

Fecha	Velocidad	Fecha	Velocidad	Fecha	Velocidad
3/11/2020 8:30	1,3	3/11/2020 14:40	4,9	3/11/2020 20:50	2,6
3/11/2020 8:40	2	3/11/2020 14:50	5	3/11/2020 21:00	3,5
3/11/2020 8:50	1,8	3/11/2020 15:00	5,2	3/11/2020 21:10	3,9
3/11/2020 9:00	2	3/11/2020 15:10	5,1	3/11/2020 21:20	4,7
3/11/2020 9:10	1,8	3/11/2020 15:20	6,1	3/11/2020 21:30	5,3
3/11/2020 9:20	1,7	3/11/2020 15:30	4,2	3/11/2020 21:40	3,3
3/11/2020 9:30	1,9	3/11/2020 15:40	4,2	3/11/2020 21:50	1,7
3/11/2020 9:40	1	3/11/2020 15:50	4	3/11/2020 22:00	3,1
3/11/2020 9:50	1,9	3/11/2020 16:00	3,8	3/11/2020 22:10	2,8
3/11/2020 10:00	2	3/11/2020 16:10	3,4	3/11/2020 22:20	2,6
3/11/2020 10:10	2,2	3/11/2020 16:20	3,6	3/11/2020 22:30	2,6
3/11/2020 10:20	2,3	3/11/2020 16:30	3,3	3/11/2020 22:40	1,7
3/11/2020 10:30	1,9	3/11/2020 16:40	3,6	3/11/2020 22:50	2,1
3/11/2020 10:40	2,1	3/11/2020 16:50	2,4	3/11/2020 23:00	2,4
3/11/2020 10:50	2,4	3/11/2020 17:00	2,6	3/11/2020 23:10	2
3/11/2020 11:00	1,2	3/11/2020 17:10	2,8	3/11/2020 23:20	2,9
3/11/2020 11:10	2	3/11/2020 17:20	2,7	3/11/2020 23:30	1,8
3/11/2020 11:20	3	3/11/2020 17:30	2,6	3/11/2020 23:40	1,5
3/11/2020 11:30	1,9	3/11/2020 17:40	2,5	3/11/2020 23:50	1,3
3/11/2020 11:40	1,3	3/11/2020 17:50	1,5	4/11/2020 0:10	1,1
3/11/2020 11:50	1,5	3/11/2020 18:00	2	4/11/2020 0:20	0,8
3/11/2020 12:00	2,9	3/11/2020 18:10	1,7	4/11/2020 0:30	1,2
3/11/2020 12:10	3,6	3/11/2020 18:20	1,9	4/11/2020 0:40	1,2
3/11/2020 12:20	4,3	3/11/2020 18:30	2	4/11/2020 0:50	1,2
3/11/2020 12:30	4,1	3/11/2020 18:40	2,9	4/11/2020 1:00	0,9
3/11/2020 12:40	5,2	3/11/2020 18:50	2,8	4/11/2020 1:10	0,8
3/11/2020 12:50	5,3	3/11/2020 19:00	2,4	4/11/2020 1:20	1,5
3/11/2020 13:00	4,6	3/11/2020 19:10	2	4/11/2020 1:30	1,9
3/11/2020 13:10	4,5	3/11/2020 19:20	1,3	4/11/2020 1:40	1,5
3/11/2020 13:20	5,5	3/11/2020 19:30	1,3	4/11/2020 1:50	1,6
3/11/2020 13:30	4,1	3/11/2020 19:40	1,2	4/11/2020 2:00	1
3/11/2020 13:40	3,8	3/11/2020 19:50	1,8	4/11/2020 2:10	1,1
3/11/2020 13:50	3,6	3/11/2020 20:00	4,9	4/11/2020 2:20	1,9
3/11/2020 14:00	4,2	3/11/2020 20:10	6,6	4/11/2020 2:30	1,9
3/11/2020 14:10	4	3/11/2020 20:20	4	4/11/2020 2:40	1,7
3/11/2020 14:20	4,4	3/11/2020 20:30	2,8	4/11/2020 2:50	0,8
3/11/2020 14:30	4,7	3/11/2020 20:40	3,1	4/11/2020 3:00	0,7

Fecha	Velocidad	Fecha	Velocidad	Fecha	Velocidad
4/11/2020 3:10	0,6	4/11/2020 9:20	2,5	4/11/2020 15:50	2,6
4/11/2020 3:20	1,1	4/11/2020 9:30	2,5	4/11/2020 16:00	2,4
4/11/2020 3:30	1,3	4/11/2020 9:40	2,6	4/11/2020 16:10	1,4
4/11/2020 3:40	0,6	4/11/2020 9:50	1,9	4/11/2020 16:20	2,2
4/11/2020 3:50	0,5	4/11/2020 10:00	1,2	4/11/2020 16:30	2,1
4/11/2020 4:00	0,9	4/11/2020 10:10	1,8	4/11/2020 16:40	1,9
4/11/2020 4:10	0,7	4/11/2020 10:20	1,2	4/11/2020 16:50	2,3
4/11/2020 4:20	0,5	4/11/2020 10:30	1,5	4/11/2020 17:00	2,9
4/11/2020 4:30	0,5	4/11/2020 10:40	1,6	4/11/2020 17:10	3,1
4/11/2020 4:40	0,8	4/11/2020 10:50	4,1	4/11/2020 17:20	2,6
4/11/2020 4:50	0,7	4/11/2020 11:00	3,8	4/11/2020 17:30	2
4/11/2020 5:00	1,1	4/11/2020 11:10	3,3	4/11/2020 17:40	1,6
4/11/2020 5:10	1,2	4/11/2020 11:20	4,2	4/11/2020 17:50	1,3
4/11/2020 5:20	0,7	4/11/2020 11:30	4,3	4/11/2020 18:00	1,8
4/11/2020 5:30	1,1	4/11/2020 11:40	3,8	4/11/2020 18:10	1,2
4/11/2020 5:40	1,6	4/11/2020 11:50	4,4	4/11/2020 18:20	1,5
4/11/2020 5:50	1,4	4/11/2020 12:00	3,3	4/11/2020 18:30	1,2
4/11/2020 6:00	1,3	4/11/2020 12:10	4,6	4/11/2020 18:40	1,7
4/11/2020 6:10	1,1	4/11/2020 12:20	4,6	4/11/2020 18:50	1,7
4/11/2020 6:20	0,5	4/11/2020 12:30	5,9	4/11/2020 19:00	1,1
4/11/2020 6:30	1,2	4/11/2020 12:40	5,1	4/11/2020 19:10	1,3
4/11/2020 6:40	0,6	4/11/2020 12:50	5,5	4/11/2020 19:20	1,3
4/11/2020 6:50	0,9	4/11/2020 13:10	4,9	4/11/2020 19:30	1,5
4/11/2020 7:00	0,8	4/11/2020 13:20	4,5	4/11/2020 19:40	1,3
4/11/2020 7:10	1	4/11/2020 13:30	5,1	4/11/2020 19:50	0,3
4/11/2020 7:20	0,9	4/11/2020 13:40	5,4	4/11/2020 20:00	1,7
4/11/2020 7:30	1,2	4/11/2020 13:50	6,3	4/11/2020 20:10	2
4/11/2020 7:40	1,3	4/11/2020 14:00	4,8	4/11/2020 20:20	1,9
4/11/2020 7:50	0,9	4/11/2020 14:10	4,3	4/11/2020 20:30	1,8
4/11/2020 8:00	0,8	4/11/2020 14:20	4,5	4/11/2020 20:40	1,7
4/11/2020 8:10	1,6	4/11/2020 14:30	5,8	4/11/2020 20:50	1,4
4/11/2020 8:20	1,6	4/11/2020 14:40	5,3	4/11/2020 21:00	1,2
4/11/2020 8:30	1,4	4/11/2020 14:50	4,3	4/11/2020 21:10	1,2
4/11/2020 8:40	1,3	4/11/2020 15:00	3	4/11/2020 21:20	0,8
4/11/2020 8:50	1,3	4/11/2020 15:10	2,7	4/11/2020 21:30	1,2
4/11/2020 9:00	2,1	4/11/2020 15:20	2	4/11/2020 21:40	0,8
4/11/2020 9:10	1,7	4/11/2020 15:40	1,2	4/11/2020 21:50	1

Fecha	Velocidad	Fecha	Velocidad	Fecha	Velocidad
4/11/2020 22:00	1,7	5/11/2020 4:20	0,8	5/11/2020 10:40	3,2
4/11/2020 22:10	2,6	5/11/2020 4:30	0,9	5/11/2020 10:50	3
4/11/2020 22:20	2,1	5/11/2020 4:40	0,9	5/11/2020 11:00	3,8
4/11/2020 22:30	1,8	5/11/2020 4:50	0,9	5/11/2020 11:10	2,4
4/11/2020 22:40	1,9	5/11/2020 5:00	1	5/11/2020 11:20	3
4/11/2020 22:50	1,6	5/11/2020 5:10	1,5	5/11/2020 11:30	1,6
4/11/2020 23:00	1,6	5/11/2020 5:20	1,4	5/11/2020 11:40	2
4/11/2020 23:10	1,1	5/11/2020 5:30	1	5/11/2020 11:50	2,1
4/11/2020 23:20	1,2	5/11/2020 5:40	0,8	5/11/2020 12:00	2,4
4/11/2020 23:30	2,5	5/11/2020 5:50	1,1	5/11/2020 12:10	4,4
4/11/2020 23:40	3,3	5/11/2020 6:00	1,2	5/11/2020 12:20	4,2
4/11/2020 23:50	4,1	5/11/2020 6:10	0,8	5/11/2020 12:30	4,2
5/11/2020 0:10	4,3	5/11/2020 6:20	1,1	5/11/2020 12:40	5,5
5/11/2020 0:20	3,8	5/11/2020 6:30	1,3	5/11/2020 12:50	5,2
5/11/2020 0:30	3,3	5/11/2020 6:40	1,6	5/11/2020 13:00	5,8
5/11/2020 0:40	2,3	5/11/2020 6:50	1,6	5/11/2020 13:10	5,3
5/11/2020 0:50	2,1	5/11/2020 7:00	1,9	5/11/2020 13:20	5,8
5/11/2020 1:00	2	5/11/2020 7:10	1,3	5/11/2020 13:30	5,3
5/11/2020 1:10	2,6	5/11/2020 7:20	2,1	5/11/2020 13:40	5,3
5/11/2020 1:20	2,7	5/11/2020 7:30	1,5	5/11/2020 13:50	5
5/11/2020 1:30	2,3	5/11/2020 7:50	0,9	5/11/2020 14:00	5,8
5/11/2020 1:40	1,9	5/11/2020 8:00	0,5	5/11/2020 14:10	5,7
5/11/2020 1:50	2,5	5/11/2020 8:10	0,6	5/11/2020 14:20	5,3
5/11/2020 2:00	2,2	5/11/2020 8:20	0,7	5/11/2020 14:30	5,1
5/11/2020 2:10	2	5/11/2020 8:30	0,8	5/11/2020 14:40	5,1
5/11/2020 2:20	1,7	5/11/2020 8:40	1,2	5/11/2020 14:50	5
5/11/2020 2:30	2	5/11/2020 8:50	0,9	5/11/2020 15:00	5,7
5/11/2020 2:40	1,9	5/11/2020 9:00	0,5	5/11/2020 15:10	5,1
5/11/2020 2:50	1,8	5/11/2020 9:10	0,9	5/11/2020 15:20	4,7
5/11/2020 3:00	1,2	5/11/2020 9:20	1,1	5/11/2020 15:30	5,7
5/11/2020 3:10	1,1	5/11/2020 9:30	0,8	5/11/2020 15:40	5,2
5/11/2020 3:20	1,1	5/11/2020 9:40	1,3	5/11/2020 15:50	5,8
5/11/2020 3:30	1	5/11/2020 9:50	1,8	5/11/2020 16:00	5,8
5/11/2020 3:40	0,8	5/11/2020 10:00	1,7	5/11/2020 16:10	5,2
5/11/2020 3:50	0,6	5/11/2020 10:10	1,9	5/11/2020 16:20	4,4
5/11/2020 4:00	1,2	5/11/2020 10:20	2,6	5/11/2020 16:30	3,9
5/11/2020 4:10	0,7	5/11/2020 10:30	3,4	5/11/2020 16:40	4

Fecha	Velocidad	Fecha	Velocidad	Fecha	Velocidad
5/11/2020 16:50	4	5/11/2020 23:00	2,9	6/11/2020 5:20	0,8
5/11/2020 17:00	4	5/11/2020 23:10	2,8	6/11/2020 5:30	1
5/11/2020 17:10	2,8	5/11/2020 23:20	2,5	6/11/2020 5:40	1,2
5/11/2020 17:20	2,6	5/11/2020 23:30	1,9	6/11/2020 5:50	1,3
5/11/2020 17:30	2,4	5/11/2020 23:40	1,2	6/11/2020 6:00	1,5
5/11/2020 17:40	2,5	5/11/2020 23:50	0,7	6/11/2020 6:10	1,8
5/11/2020 17:50	1,8	6/11/2020 0:10	0,9	6/11/2020 6:20	2,1
5/11/2020 18:00	2,1	6/11/2020 0:20	1,6	6/11/2020 6:30	2
5/11/2020 18:10	1,9	6/11/2020 0:30	2,4	6/11/2020 6:40	1,7
5/11/2020 18:20	1	6/11/2020 0:40	1,4	6/11/2020 6:50	2,1
5/11/2020 18:30	0,7	6/11/2020 0:50	1,7	6/11/2020 7:00	1,3
5/11/2020 18:40	0,5	6/11/2020 1:00	1,6	6/11/2020 7:10	0,8
5/11/2020 18:50	1	6/11/2020 1:10	0,9	6/11/2020 7:20	1,4
5/11/2020 19:00	1,1	6/11/2020 1:20	0,6	6/11/2020 7:30	1,6
5/11/2020 19:10	1,6	6/11/2020 1:30	1	6/11/2020 7:40	1,6
5/11/2020 19:20	1,8	6/11/2020 1:40	1,8	6/11/2020 7:50	2,4
5/11/2020 19:30	2,8	6/11/2020 1:50	1,2	6/11/2020 8:00	3
5/11/2020 19:40	2,6	6/11/2020 2:00	1,3	6/11/2020 8:10	2,3
5/11/2020 19:50	2,5	6/11/2020 2:10	1,3	6/11/2020 8:20	1,6
5/11/2020 20:00	2,9	6/11/2020 2:20	2,8	6/11/2020 8:30	1,9
5/11/2020 20:10	3,7	6/11/2020 2:30	2,6	6/11/2020 8:40	3,1
5/11/2020 20:20	4,4	6/11/2020 2:40	2,3	6/11/2020 8:50	3,8
5/11/2020 20:30	3,8	6/11/2020 2:50	2,8	6/11/2020 9:00	3,4
5/11/2020 20:40	3,3	6/11/2020 3:00	2,1	6/11/2020 9:10	3,1
5/11/2020 20:50	1,8	6/11/2020 3:10	0,8	6/11/2020 9:20	3,5
5/11/2020 21:00	1	6/11/2020 3:20	1,4	6/11/2020 9:30	4,3
5/11/2020 21:10	1,3	6/11/2020 3:30	2,1	6/11/2020 9:40	4,8
5/11/2020 21:20	2,5	6/11/2020 3:40	2,2	6/11/2020 9:50	5,6
5/11/2020 21:30	3,5	6/11/2020 3:50	2,5	6/11/2020 10:00	5,8
5/11/2020 21:40	3,5	6/11/2020 4:00	1,2	6/11/2020 10:10	7
5/11/2020 21:50	3,8	6/11/2020 4:10	1,3	6/11/2020 10:20	7,2
5/11/2020 22:00	2,8	6/11/2020 4:20	0,8	6/11/2020 10:30	7,1
5/11/2020 22:10	1,9	6/11/2020 4:30	2,2	6/11/2020 10:40	6,2
5/11/2020 22:20	2	6/11/2020 4:40	2,1	6/11/2020 10:50	6
5/11/2020 22:30	1,7	6/11/2020 4:50	2	6/11/2020 11:00	6,6
5/11/2020 22:40	1,7	6/11/2020 5:00	1,7	6/11/2020 11:10	7,5
5/11/2020 22:50	1,6	6/11/2020 5:10	1,3	6/11/2020 11:20	7,1

Fecha	Velocidad	Fecha	Velocidad	Fecha	Velocidad
6/11/2020 11:30	7,9	6/11/2020 17:40	2,6	6/11/2020 23:50	2
6/11/2020 11:40	7,8	6/11/2020 17:50	2	7/11/2020 0:10	1,5
6/11/2020 11:50	6,2	6/11/2020 18:00	1,5	7/11/2020 0:20	1
6/11/2020 12:00	6,6	6/11/2020 18:10	1,9	7/11/2020 0:30	1,1
6/11/2020 12:10	5,9	6/11/2020 18:20	1,5	7/11/2020 0:40	1,4
6/11/2020 12:20	6,5	6/11/2020 18:30	2,7	7/11/2020 0:50	1
6/11/2020 12:30	5,1	6/11/2020 18:40	4,2	7/11/2020 1:00	1,2
6/11/2020 12:40	4,1	6/11/2020 18:50	4,2	7/11/2020 1:10	1,4
6/11/2020 12:50	3,7	6/11/2020 19:00	3,8	7/11/2020 1:20	0,6
6/11/2020 13:00	2,7	6/11/2020 19:10	2,6	7/11/2020 1:30	0,7
6/11/2020 13:10	1,9	6/11/2020 19:20	2,7	7/11/2020 1:40	0,9
6/11/2020 13:20	1,8	6/11/2020 19:30	1,8	7/11/2020 1:50	1,2
6/11/2020 13:30	3	6/11/2020 19:40	1,8	7/11/2020 2:00	1,3
6/11/2020 13:40	4,9	6/11/2020 19:50	1,1	7/11/2020 2:10	1,5
6/11/2020 13:50	5,1	6/11/2020 20:00	1,9	7/11/2020 2:20	1,4
6/11/2020 14:00	5,5	6/11/2020 20:10	1,4	7/11/2020 2:30	1,3
6/11/2020 14:10	4,9	6/11/2020 20:20	1,6	7/11/2020 2:40	0,7
6/11/2020 14:20	5,6	6/11/2020 20:30	1,5	7/11/2020 2:50	0,7
6/11/2020 14:30	5,5	6/11/2020 20:40	1,2	7/11/2020 3:00	1,2
6/11/2020 14:40	4,3	6/11/2020 20:50	0,8	7/11/2020 3:10	0,8
6/11/2020 14:50	3,9	6/11/2020 21:00	0,7	7/11/2020 3:20	1,1
6/11/2020 15:00	3,1	6/11/2020 21:10	0,8	7/11/2020 3:30	1,2
6/11/2020 15:10	3,3	6/11/2020 21:20	0,7	7/11/2020 3:40	0,9
6/11/2020 15:20	4,5	6/11/2020 21:30	0,7	7/11/2020 3:50	0,9
6/11/2020 15:30	4,1	6/11/2020 21:40	1,1	7/11/2020 4:00	1,2
6/11/2020 15:40	3,2	6/11/2020 21:50	0,9	7/11/2020 4:10	1,2
6/11/2020 15:50	2,2	6/11/2020 22:00	0,5	7/11/2020 4:20	1,3
6/11/2020 16:00	1,6	6/11/2020 22:10	0,8	7/11/2020 4:30	0,8
6/11/2020 16:10	0,6	6/11/2020 22:20	0,9	7/11/2020 4:40	0,9
6/11/2020 16:20	0,8	6/11/2020 22:30	0,4	7/11/2020 4:50	0,8
6/11/2020 16:30	1,8	6/11/2020 22:40	0,7	7/11/2020 5:00	0,7
6/11/2020 16:40	1,2	6/11/2020 22:50	1	7/11/2020 5:10	0,5
6/11/2020 16:50	1,5	6/11/2020 23:00	1,3	7/11/2020 5:20	1
6/11/2020 17:00	1	6/11/2020 23:10	1,4	7/11/2020 5:30	0,9
6/11/2020 17:10	1,1	6/11/2020 23:20	1,6	7/11/2020 5:40	0,5
6/11/2020 17:20	1,1	6/11/2020 23:30	1	7/11/2020 5:50	0,3
6/11/2020 17:30	1,9	6/11/2020 23:40	1,8	7/11/2020 6:00	0,4

Fecha	Velocidad	Fecha	Velocidad	Fecha	Velocidad
7/11/2020 6:10	0,7	7/11/2020 12:40	7,1	7/11/2020 18:50	2,4
7/11/2020 6:20	0,8	7/11/2020 12:50	6,1	7/11/2020 19:00	2,3
7/11/2020 6:30	1	7/11/2020 13:00	7,1	7/11/2020 19:10	3,1
7/11/2020 6:40	1,4	7/11/2020 13:10	6,9	7/11/2020 19:20	3,9
7/11/2020 6:50	1,9	7/11/2020 13:20	6,4	7/11/2020 19:30	3,6
7/11/2020 7:00	1,7	7/11/2020 13:30	6,5	7/11/2020 19:40	2
7/11/2020 7:10	1,4	7/11/2020 13:40	5,7	7/11/2020 19:50	1,9
7/11/2020 7:20	1,6	7/11/2020 13:50	6,5	7/11/2020 20:00	1,4
7/11/2020 7:30	1,5	7/11/2020 14:00	5,5	7/11/2020 20:10	1,4
7/11/2020 7:40	1,9	7/11/2020 14:10	5,3	7/11/2020 20:20	2,1
7/11/2020 7:50	2	7/11/2020 14:20	5,1	7/11/2020 20:30	3,4
7/11/2020 8:20	1,4	7/11/2020 14:30	5,9	7/11/2020 20:40	4,4
7/11/2020 8:30	1,3	7/11/2020 14:40	4,9	7/11/2020 20:50	5,5
7/11/2020 8:40	0,9	7/11/2020 14:50	3,7	7/11/2020 21:00	6,1
7/11/2020 8:50	1,2	7/11/2020 15:00	5,2	7/11/2020 21:10	5,3
7/11/2020 9:00	1,6	7/11/2020 15:10	4,5	7/11/2020 21:20	4,3
7/11/2020 9:10	2,5	7/11/2020 15:20	3,7	7/11/2020 21:30	5
7/11/2020 9:20	2,5	7/11/2020 15:30	3,9	7/11/2020 21:40	4,5
7/11/2020 9:30	2,6	7/11/2020 15:40	3,7	7/11/2020 21:50	3,7
7/11/2020 9:40	2,7	7/11/2020 15:50	4,5	7/11/2020 22:00	3,3
7/11/2020 9:50	3,4	7/11/2020 16:00	4,3	7/11/2020 22:10	2,9
7/11/2020 10:00	2,2	7/11/2020 16:10	3,9	7/11/2020 22:20	2,1
7/11/2020 10:10	1,9	7/11/2020 16:20	4,5	7/11/2020 22:30	1,6
7/11/2020 10:20	2,2	7/11/2020 16:30	4,5	7/11/2020 22:40	2,7
7/11/2020 10:30	2,5	7/11/2020 16:40	4,4	7/11/2020 22:50	2,6
7/11/2020 10:40	1,7	7/11/2020 16:50	4	7/11/2020 23:00	2,9
7/11/2020 10:50	2,1	7/11/2020 17:00	3,6	7/11/2020 23:10	2,1
7/11/2020 11:00	1,9	7/11/2020 17:10	3,9	7/11/2020 23:20	2,3
7/11/2020 11:10	3,3	7/11/2020 17:20	3,6	7/11/2020 23:30	1,1
7/11/2020 11:20	3,8	7/11/2020 17:30	3,7	7/11/2020 23:40	0,4
7/11/2020 11:30	4,2	7/11/2020 17:40	3,6	7/11/2020 23:50	0,7
7/11/2020 11:40	4,3	7/11/2020 17:50	2,8	8/11/2020 0:10	0,5
7/11/2020 11:50	5	7/11/2020 18:00	2,7	8/11/2020 0:20	0,8
7/11/2020 12:00	6,3	7/11/2020 18:10	3,1	8/11/2020 0:30	1,2
7/11/2020 12:10	6,8	7/11/2020 18:20	2,5	8/11/2020 0:40	1,5
7/11/2020 12:20	7,1	7/11/2020 18:30	1,9	8/11/2020 0:50	1,3
7/11/2020 12:30	7	7/11/2020 18:40	2,5	8/11/2020 1:00	1,6

Fecha	Velocidad	Fecha	Velocidad	Fecha	Velocidad
8/11/2020 1:10	1,4	8/11/2020 7:20	0,7	8/11/2020 13:40	3,2
8/11/2020 1:20	1,6	8/11/2020 7:30	0,9	8/11/2020 13:50	3,7
8/11/2020 1:30	1,9	8/11/2020 7:40	1,1	8/11/2020 14:00	3,8
8/11/2020 1:40	2,5	8/11/2020 7:50	1,4	8/11/2020 14:10	3,2
8/11/2020 1:50	1,8	8/11/2020 8:00	1	8/11/2020 14:20	3,6
8/11/2020 2:00	0,9	8/11/2020 8:10	0,4	8/11/2020 14:30	2,8
8/11/2020 2:10	1,4	8/11/2020 8:20	0,5	8/11/2020 14:40	2,6
8/11/2020 2:20	1,4	8/11/2020 8:30	0,6	8/11/2020 14:50	4,1
8/11/2020 2:30	1,6	8/11/2020 8:40	0,6	8/11/2020 15:00	3,5
8/11/2020 2:40	2,2	8/11/2020 8:50	0,7	8/11/2020 15:10	3,6
8/11/2020 2:50	2	8/11/2020 9:00	0,8	8/11/2020 15:20	3,6
8/11/2020 3:00	2	8/11/2020 9:10	0,7	8/11/2020 15:30	4
8/11/2020 3:10	2	8/11/2020 9:20	1	8/11/2020 15:40	5
8/11/2020 3:20	1,7	8/11/2020 9:30	1	8/11/2020 15:50	5,2
8/11/2020 3:30	1,2	8/11/2020 9:40	0,7	8/11/2020 16:00	5,2
8/11/2020 3:40	0,6	8/11/2020 9:50	0,5	8/11/2020 16:10	5
8/11/2020 3:50	0,4	8/11/2020 10:00	0,6	8/11/2020 16:20	4
8/11/2020 4:00	0,3	8/11/2020 10:10	0,8	8/11/2020 16:30	4,4
8/11/2020 4:10	0,3	8/11/2020 10:20	0,8	8/11/2020 16:40	4,2
8/11/2020 4:20	0,8	8/11/2020 10:30	2,2	8/11/2020 16:50	4,1
8/11/2020 4:30	1,8	8/11/2020 10:40	1,7	8/11/2020 17:00	4,4
8/11/2020 4:40	2,3	8/11/2020 10:50	1,8	8/11/2020 17:10	4
8/11/2020 4:50	0,9	8/11/2020 11:00	1,8	8/11/2020 17:20	3,8
8/11/2020 5:00	0,8	8/11/2020 11:10	2	8/11/2020 17:30	4,2
8/11/2020 5:10	0,6	8/11/2020 11:20	2,7	8/11/2020 17:40	3,7
8/11/2020 5:20	0,4	8/11/2020 11:40	3,1	8/11/2020 17:50	2,9
8/11/2020 5:30	0,4	8/11/2020 11:50	2,7	8/11/2020 18:00	2,6
8/11/2020 5:40	1,5	8/11/2020 12:00	1,8	8/11/2020 18:10	2,2
8/11/2020 5:50	1,9	8/11/2020 12:10	2,2	8/11/2020 18:20	1,8
8/11/2020 6:00	1,8	8/11/2020 12:20	2,3	8/11/2020 18:30	1,2
8/11/2020 6:10	0,8	8/11/2020 12:30	2,4	8/11/2020 18:40	0,8
8/11/2020 6:20	0,9	8/11/2020 12:40	1,3	8/11/2020 18:50	0,9
8/11/2020 6:30	0,4	8/11/2020 12:50	2,4	8/11/2020 19:00	1,2
8/11/2020 6:40	0,5	8/11/2020 13:00	2,5	8/11/2020 19:10	1,3
8/11/2020 6:50	0,3	8/11/2020 13:10	1,6	8/11/2020 19:20	1,5
8/11/2020 7:00	0,7	8/11/2020 13:20	2,2	8/11/2020 19:30	1,3
8/11/2020 7:10	0,9	8/11/2020 13:30	2,8	8/11/2020 19:40	1

Fecha	Velocidad	Fecha	Velocidad	Fecha	Velocidad
8/11/2020 19:50	1,7	9/11/2020 2:10	1,2	9/11/2020 8:20	0,5
8/11/2020 20:00	1,4	9/11/2020 2:20	0,8	9/11/2020 8:30	0,5
8/11/2020 20:10	1,3	9/11/2020 2:30	0,9	9/11/2020 8:40	0,4
8/11/2020 20:20	0,8	9/11/2020 2:40	0,6	9/11/2020 8:50	0,5
8/11/2020 20:30	0,6	9/11/2020 2:50	0,8	9/11/2020 9:00	0,5
8/11/2020 20:40	0,5	9/11/2020 3:00	0,6	9/11/2020 9:10	0,3
8/11/2020 20:50	0,3	9/11/2020 3:10	0,7	9/11/2020 9:20	0,9
8/11/2020 21:00	0,3	9/11/2020 3:20	0,6	9/11/2020 9:30	1
8/11/2020 21:10	0,4	9/11/2020 3:30	0,2	9/11/2020 9:40	2
8/11/2020 21:20	0,9	9/11/2020 3:40	0,9	9/11/2020 9:50	1,1
8/11/2020 21:30	0,9	9/11/2020 3:50	1,1	9/11/2020 10:00	1,5
8/11/2020 21:40	1	9/11/2020 4:00	0,6	9/11/2020 10:10	2,6
8/11/2020 21:50	0,9	9/11/2020 4:10	0,7	9/11/2020 10:20	2
8/11/2020 22:00	0,5	9/11/2020 4:20	0,8	9/11/2020 10:30	2,9
8/11/2020 22:10	0,6	9/11/2020 4:30	1,2	9/11/2020 10:40	2,5
8/11/2020 22:20	1,1	9/11/2020 4:40	1,2	9/11/2020 10:50	2,9
8/11/2020 22:30	1	9/11/2020 4:50	0,9	9/11/2020 11:00	4,4
8/11/2020 22:40	1,2	9/11/2020 5:00	1,3	9/11/2020 11:10	4,1
8/11/2020 22:50	1,3	9/11/2020 5:10	1	9/11/2020 11:20	4,4
8/11/2020 23:00	1	9/11/2020 5:20	1,1	9/11/2020 11:30	3,9
8/11/2020 23:10	1,2	9/11/2020 5:30	1	9/11/2020 11:40	4
8/11/2020 23:20	1,4	9/11/2020 5:40	1,1	9/11/2020 11:50	4,7
8/11/2020 23:30	0,7	9/11/2020 5:50	0,8	9/11/2020 12:00	4,7
8/11/2020 23:40	0,7	9/11/2020 6:00	0,5	9/11/2020 12:10	4,2
8/11/2020 23:50	1,1	9/11/2020 6:10	0,9	9/11/2020 12:20	4,7
9/11/2020 0:10	1	9/11/2020 6:20	0,9	9/11/2020 12:30	4,7
9/11/2020 0:20	0,5	9/11/2020 6:30	1	9/11/2020 12:40	5,5
9/11/2020 0:30	0,4	9/11/2020 6:40	0,7	9/11/2020 12:50	6
9/11/2020 0:40	0,7	9/11/2020 6:50	0,9	9/11/2020 13:00	6,2
9/11/2020 0:50	0,3	9/11/2020 7:00	0,8	9/11/2020 13:10	5,9
9/11/2020 1:00	0,8	9/11/2020 7:10	1,1	9/11/2020 13:20	5,2
9/11/2020 1:10	1,3	9/11/2020 7:20	0,9	9/11/2020 13:30	5,7
9/11/2020 1:20	1	9/11/2020 7:30	0,8	9/11/2020 13:40	5,4
9/11/2020 1:30	1,2	9/11/2020 7:40	0,6	9/11/2020 13:50	6
9/11/2020 1:40	0,9	9/11/2020 7:50	0,6	9/11/2020 14:00	5
9/11/2020 1:50	0,7	9/11/2020 8:00	0,4	9/11/2020 14:10	4,5
9/11/2020 2:00	1,1	9/11/2020 8:10	0,9	9/11/2020 14:20	6,2

Fecha	Velocidad	Fecha	Velocidad	Fecha	Velocidad
9/11/2020 14:30	5,8	9/11/2020 20:40	2,8	10/11/2020 3:00	1,1
9/11/2020 14:40	5,3	9/11/2020 20:50	5,3	10/11/2020 3:10	0,8
9/11/2020 14:50	4,9	9/11/2020 21:00	4	10/11/2020 3:20	1
9/11/2020 15:00	4,5	9/11/2020 21:10	3,8	10/11/2020 3:30	0,8
9/11/2020 15:10	4,4	9/11/2020 21:20	4,4	10/11/2020 3:40	0,6
9/11/2020 15:20	4,6	9/11/2020 21:30	4,4	10/11/2020 3:50	0,7
9/11/2020 15:30	5,5	9/11/2020 21:40	3,9	10/11/2020 4:00	0,7
9/11/2020 15:40	4,6	9/11/2020 21:50	4,1	10/11/2020 4:10	0,8
9/11/2020 15:50	4,3	9/11/2020 22:00	2,4	10/11/2020 4:20	0,5
9/11/2020 16:00	4,8	9/11/2020 22:10	3,2	10/11/2020 4:30	0,2
9/11/2020 16:10	4,4	9/11/2020 22:20	1,7	10/11/2020 4:40	0,7
9/11/2020 16:20	3,6	9/11/2020 22:30	1,5	10/11/2020 4:50	0,9
9/11/2020 16:30	3,8	9/11/2020 22:40	0,5	10/11/2020 5:00	1,2
9/11/2020 16:40	3,9	9/11/2020 22:50	0,8	10/11/2020 5:10	1,2
9/11/2020 16:50	3,8	9/11/2020 23:00	0,8	10/11/2020 5:20	1,3
9/11/2020 17:00	3,9	9/11/2020 23:10	1,1	10/11/2020 5:30	1,5
9/11/2020 17:10	3,6	9/11/2020 23:20	1,4	10/11/2020 5:40	0,7
9/11/2020 17:20	3	9/11/2020 23:30	1	10/11/2020 5:50	0,7
9/11/2020 17:30	3,1	9/11/2020 23:40	0,6	10/11/2020 6:00	0,7
9/11/2020 17:40	2,3	9/11/2020 23:50	0,7	10/11/2020 6:10	0,5
9/11/2020 17:50	2,5	10/11/2020 0:10	1	10/11/2020 6:20	0,9
9/11/2020 18:00	3,1	10/11/2020 0:20	0,9	10/11/2020 6:30	0,9
9/11/2020 18:10	2,1	10/11/2020 0:30	1,4	10/11/2020 6:40	1,2
9/11/2020 18:20	1,5	10/11/2020 0:40	0,4	10/11/2020 6:50	0,7
9/11/2020 18:30	1	10/11/2020 0:50	0,3	10/11/2020 7:00	0,7
9/11/2020 18:40	1,3	10/11/2020 1:00	0,3	10/11/2020 7:10	0,7
9/11/2020 18:50	1,3	10/11/2020 1:10	0,3	10/11/2020 7:20	0,4
9/11/2020 19:00	1,1	10/11/2020 1:20	1	10/11/2020 7:30	0,9
9/11/2020 19:10	1,3	10/11/2020 1:30	0,7	10/11/2020 7:40	1,5
9/11/2020 19:20	1,8	10/11/2020 1:40	1,2	10/11/2020 7:50	2,3
9/11/2020 19:30	2,3	10/11/2020 1:50	1	10/11/2020 8:00	3,4
9/11/2020 19:40	2,3	10/11/2020 2:00	0,7	10/11/2020 8:10	2,5
9/11/2020 19:50	1,8	10/11/2020 2:10	0,7	10/11/2020 8:20	1,9
9/11/2020 20:00	0,8	10/11/2020 2:20	0,6	10/11/2020 8:30	1,9
9/11/2020 20:10	1,1	10/11/2020 2:30	0,8	10/11/2020 8:40	1,3
9/11/2020 20:20	0,9	10/11/2020 2:40	1,1	10/11/2020 8:50	2,2
9/11/2020 20:30	1	10/11/2020 2:50	1,1	10/11/2020 9:00	1,8

Fecha	Velocidad	Fecha	Velocidad	Fecha	Velocidad
10/11/2020 9:10	2,4	10/11/2020 15:20	4,8	10/11/2020 21:30	2,5
10/11/2020 9:20	2,5	10/11/2020 15:30	5	10/11/2020 21:40	3,3
10/11/2020 9:30	3,3	10/11/2020 15:40	4,8	10/11/2020 21:50	3,2
10/11/2020 9:40	3	10/11/2020 15:50	4,3	10/11/2020 22:00	3,2
10/11/2020 9:50	3	10/11/2020 16:00	4,8	10/11/2020 22:10	3
10/11/2020 10:00	3	10/11/2020 16:10	4,4	10/11/2020 22:20	2,1
10/11/2020 10:10	2,7	10/11/2020 16:20	3,7	10/11/2020 22:30	2,2
10/11/2020 10:20	3,5	10/11/2020 16:30	3,6	10/11/2020 22:40	3,2
10/11/2020 10:30	3,9	10/11/2020 16:40	4,2	10/11/2020 22:50	3,1
10/11/2020 10:40	3,7	10/11/2020 16:50	3,6	10/11/2020 23:00	4,1
10/11/2020 10:50	3,7	10/11/2020 17:00	3,7	10/11/2020 23:10	5,4
10/11/2020 11:00	2,6	10/11/2020 17:10	4	10/11/2020 23:20	4,1
10/11/2020 11:10	2,7	10/11/2020 17:20	3,2	10/11/2020 23:30	4,2
10/11/2020 11:20	2,7	10/11/2020 17:30	3,4	10/11/2020 23:40	3,5
10/11/2020 11:30	2,7	10/11/2020 17:40	3,8	10/11/2020 23:50	3,6
10/11/2020 11:40	2,1	10/11/2020 17:50	3,1	11/11/2020 0:10	2,3
10/11/2020 11:50	3,2	10/11/2020 18:00	4	11/11/2020 0:20	1,8
10/11/2020 12:00	3,9	10/11/2020 18:10	3,5	11/11/2020 0:30	1,2
10/11/2020 12:10	5,8	10/11/2020 18:20	3,7	11/11/2020 0:40	1,3
10/11/2020 12:20	5,2	10/11/2020 18:30	3,6	11/11/2020 0:50	1,3
10/11/2020 12:30	5,5	10/11/2020 18:40	2,6	11/11/2020 1:00	1,4
10/11/2020 12:40	5	10/11/2020 18:50	3,4	11/11/2020 1:10	2
10/11/2020 12:50	5,4	10/11/2020 19:00	2,5	11/11/2020 1:20	2,1
10/11/2020 13:00	5,3	10/11/2020 19:10	2,1	11/11/2020 1:30	2,3
10/11/2020 13:10	5,7	10/11/2020 19:20	4,6	11/11/2020 1:40	2,3
10/11/2020 13:20	4,8	10/11/2020 19:30	3,3	11/11/2020 1:50	2,3
10/11/2020 13:30	5,3	10/11/2020 19:40	3,4	11/11/2020 2:00	2,5
10/11/2020 13:40	5,7	10/11/2020 19:50	3,8	11/11/2020 2:10	1,7
10/11/2020 13:50	5	10/11/2020 20:00	2,3	11/11/2020 2:20	1,6
10/11/2020 14:00	5,4	10/11/2020 20:10	3,6	11/11/2020 2:30	1,3
10/11/2020 14:10	5,6	10/11/2020 20:20	4,8	11/11/2020 2:40	1,6
10/11/2020 14:20	5,7	10/11/2020 20:30	4,8	11/11/2020 2:50	1,7
10/11/2020 14:30	5,3	10/11/2020 20:40	4,5	11/11/2020 3:00	2,2
10/11/2020 14:40	4,7	10/11/2020 20:50	4,3	11/11/2020 3:10	2
10/11/2020 14:50	4,8	10/11/2020 21:00	4,3	11/11/2020 3:20	1
10/11/2020 15:00	4,5	10/11/2020 21:10	4,1	11/11/2020 3:30	1
10/11/2020 15:10	4,9	10/11/2020 21:20	3	11/11/2020 3:40	1,5

Fecha	Velocidad	Fecha	Velocidad	Fecha	Velocidad
11/11/2020 3:50	1,5	11/11/2020 10:00	2,4	11/11/2020 16:10	5
11/11/2020 4:00	0,9	11/11/2020 10:10	1,3	11/11/2020 16:20	5
11/11/2020 4:10	0,9	11/11/2020 10:20	0,8	11/11/2020 16:30	3,7
11/11/2020 4:20	1,2	11/11/2020 10:30	1,2	11/11/2020 16:40	4,1
11/11/2020 4:30	1,4	11/11/2020 10:40	1,1	11/11/2020 16:50	3,8
11/11/2020 4:40	1,3	11/11/2020 10:50	1,2	11/11/2020 17:00	4
11/11/2020 4:50	1,6	11/11/2020 11:00	1	11/11/2020 17:10	3,2
11/11/2020 5:00	1,4	11/11/2020 11:10	1,6	11/11/2020 17:20	2,9
11/11/2020 5:10	0,9	11/11/2020 11:20	2,6	11/11/2020 17:30	2,3
11/11/2020 5:20	0,4	11/11/2020 11:30	1,5	11/11/2020 17:40	1,6
11/11/2020 5:30	1,3	11/11/2020 11:40	2	11/11/2020 17:50	1,5
11/11/2020 5:40	1,7	11/11/2020 11:50	1,8	11/11/2020 18:00	1,7
11/11/2020 5:50	2,3	11/11/2020 12:00	2,2	11/11/2020 18:10	1,4
11/11/2020 6:00	2,7	11/11/2020 12:10	3,1	11/11/2020 18:20	1
11/11/2020 6:10	2,6	11/11/2020 12:20	2,4	11/11/2020 18:30	0,6
11/11/2020 6:20	1,8	11/11/2020 12:30	2,2	11/11/2020 18:40	0,7
11/11/2020 6:30	0,9	11/11/2020 12:40	2	11/11/2020 18:50	0,6
11/11/2020 6:40	1,1	11/11/2020 12:50	2,4	11/11/2020 22:00	0,7
11/11/2020 6:50	1,1	11/11/2020 13:00	3	11/11/2020 22:10	0,4
11/11/2020 7:00	0,8	11/11/2020 13:10	2,9	11/11/2020 22:20	0,4
11/11/2020 7:10	1	11/11/2020 13:20	2,2	11/11/2020 22:30	0,6
11/11/2020 7:20	1,5	11/11/2020 13:30	1,9	11/11/2020 22:40	0,6
11/11/2020 7:30	1,6	11/11/2020 13:40	1,6	11/11/2020 22:50	0,8
11/11/2020 7:40	1,8	11/11/2020 13:50	1,2	11/11/2020 23:00	0,9
11/11/2020 7:50	2,5	11/11/2020 14:00	1,1	11/11/2020 23:10	0,6
11/11/2020 8:00	2,7	11/11/2020 14:10	1,5	11/11/2020 23:20	0,7
11/11/2020 8:10	2,8	11/11/2020 14:20	1,5	11/11/2020 23:30	0,9
11/11/2020 8:20	2,7	11/11/2020 14:30	1,4	11/11/2020 23:40	0,8
11/11/2020 8:30	3	11/11/2020 14:40	1,7	11/11/2020 23:50	0,8
11/11/2020 8:40	2,9	11/11/2020 14:50	1,9	12/11/2020 0:10	0,9
11/11/2020 8:50	2,7	11/11/2020 15:00	3,4	12/11/2020 0:20	1,2
11/11/2020 9:00	2,7	11/11/2020 15:10	2,2	12/11/2020 0:30	1,5
11/11/2020 9:10	2,5	11/11/2020 15:20	1,9	12/11/2020 0:40	1,1
11/11/2020 9:20	2,6	11/11/2020 15:30	0,7	12/11/2020 0:50	0,9
11/11/2020 9:30	2,7	11/11/2020 15:40	1,6	12/11/2020 1:00	0,3
11/11/2020 9:40	2,1	11/11/2020 15:50	3,8	12/11/2020 1:10	0,8
11/11/2020 9:50	2,6	11/11/2020 16:00	4,6	12/11/2020 1:20	1,4

Fecha	Velocidad	Fecha	Velocidad	Fecha	Velocidad
12/11/2020 1:30	1,5	12/11/2020 7:40	1,4	12/11/2020 13:50	4,5
12/11/2020 1:40	1,3	12/11/2020 7:50	2	12/11/2020 14:00	4,2
12/11/2020 1:50	1,1	12/11/2020 8:00	2,6	12/11/2020 14:10	4
12/11/2020 2:00	0,7	12/11/2020 8:10	2,2	12/11/2020 14:20	4,1
12/11/2020 2:10	0,6	12/11/2020 8:20	1,8	12/11/2020 14:30	4,4
12/11/2020 2:20	1	12/11/2020 8:30	1,6	12/11/2020 14:40	4,4
12/11/2020 2:30	0,7	12/11/2020 8:40	1,6	12/11/2020 14:50	4,3
12/11/2020 2:40	0,6	12/11/2020 8:50	2,2	12/11/2020 15:00	4,2
12/11/2020 2:50	1,3	12/11/2020 9:00	1,9	12/11/2020 15:10	4,1
12/11/2020 3:00	1,8	12/11/2020 9:10	1,9	12/11/2020 15:20	4
12/11/2020 3:10	3,3	12/11/2020 9:20	1,8	12/11/2020 15:30	5,2
12/11/2020 3:20	4,3	12/11/2020 9:30	1,9	12/11/2020 15:40	4,3
12/11/2020 3:30	3,9	12/11/2020 9:40	2,2	12/11/2020 15:50	3,7
12/11/2020 3:40	3	12/11/2020 9:50	2,3	12/11/2020 16:00	2,9
12/11/2020 3:50	2,6	12/11/2020 10:00	2,6	12/11/2020 16:10	3
12/11/2020 4:00	2,5	12/11/2020 10:10	2,8	12/11/2020 16:20	2,9
12/11/2020 4:10	1,8	12/11/2020 10:20	2,5	12/11/2020 16:30	3,6
12/11/2020 4:20	2,4	12/11/2020 10:30	2,1	12/11/2020 16:40	3,3
12/11/2020 4:30	1,2	12/11/2020 10:40	3	12/11/2020 16:50	3,5
12/11/2020 4:40	1,1	12/11/2020 10:50	2,4	12/11/2020 17:00	3,5
12/11/2020 4:50	0,6	12/11/2020 11:00	3	12/11/2020 17:10	2,9
12/11/2020 5:00	1	12/11/2020 11:10	3,9	12/11/2020 17:20	2,7
12/11/2020 5:10	0,7	12/11/2020 11:20	4,6	12/11/2020 17:30	2,8
12/11/2020 5:20	1,2	12/11/2020 11:30	4,6	12/11/2020 17:40	2,4
12/11/2020 5:30	0,6	12/11/2020 11:40	5,1	12/11/2020 17:50	2,7
12/11/2020 5:40	0,7	12/11/2020 11:50	3,8	12/11/2020 18:00	2,7
12/11/2020 5:50	0,8	12/11/2020 12:00	4,1	12/11/2020 18:10	2,1
12/11/2020 6:00	1,6	12/11/2020 12:10	4,9	12/11/2020 18:20	1,1
12/11/2020 6:10	2,9	12/11/2020 12:20	4,2	12/11/2020 18:30	0,9
12/11/2020 6:20	3	12/11/2020 12:30	3,8	12/11/2020 18:40	1,6
12/11/2020 6:30	3,2	12/11/2020 12:40	4	12/11/2020 18:50	0,8
12/11/2020 6:40	4,2	12/11/2020 12:50	4	12/11/2020 19:00	1,3
12/11/2020 6:50	2,9	12/11/2020 13:00	3,3	12/11/2020 19:10	0,8
12/11/2020 7:00	2,2	12/11/2020 13:10	3,3	12/11/2020 19:20	0,9
12/11/2020 7:10	1,2	12/11/2020 13:20	2,9	12/11/2020 19:30	2
12/11/2020 7:20	1	12/11/2020 13:30	2,8	12/11/2020 19:40	2,3
12/11/2020 7:30	0,6	12/11/2020 13:40	4	12/11/2020 19:50	1,6

Fecha	Velocidad	Fecha	Velocidad	Fecha	Velocidad
12/11/2020 20:00	2	13/11/2020 2:20	1,3	13/11/2020 8:30	2,7
12/11/2020 20:10	2,3	13/11/2020 2:30	1	13/11/2020 8:40	2,9
12/11/2020 20:20	2,5	13/11/2020 2:40	1	13/11/2020 8:50	1,7
12/11/2020 20:30	2,8	13/11/2020 2:50	1,3	13/11/2020 9:00	2,1
12/11/2020 20:40	2,6	13/11/2020 3:00	1,5	13/11/2020 9:10	2,3
12/11/2020 20:50	2,2	13/11/2020 3:10	1,7	13/11/2020 9:20	1,9
12/11/2020 21:00	3,1	13/11/2020 3:20	1,4	13/11/2020 9:30	2,1
12/11/2020 21:10	4,2	13/11/2020 3:30	1,2	13/11/2020 9:40	2
12/11/2020 21:20	3,7	13/11/2020 3:40	1,3	13/11/2020 9:50	2,1
12/11/2020 21:30	3,5	13/11/2020 3:50	2	13/11/2020 10:00	3
12/11/2020 21:40	3,6	13/11/2020 4:00	1,8	13/11/2020 10:10	2,7
12/11/2020 21:50	3,5	13/11/2020 4:10	1,9	13/11/2020 10:20	2,1
12/11/2020 22:00	2,6	13/11/2020 4:20	1,1	13/11/2020 10:30	1,7
12/11/2020 22:10	2,2	13/11/2020 4:30	1,2	13/11/2020 10:40	2
12/11/2020 22:20	2,4	13/11/2020 4:40	1,7	13/11/2020 10:50	2,7
12/11/2020 22:30	3,2	13/11/2020 4:50	1,3	13/11/2020 11:00	2
12/11/2020 22:40	3,6	13/11/2020 5:00	1,9	13/11/2020 11:10	1,7
12/11/2020 22:50	2,7	13/11/2020 5:10	2,1	13/11/2020 11:20	2,2
12/11/2020 23:00	3,2	13/11/2020 5:20	2,2	13/11/2020 11:30	1,2
12/11/2020 23:10	3,7	13/11/2020 5:30	1,5	13/11/2020 11:40	0,9
12/11/2020 23:20	3,7	13/11/2020 5:40	1,4	13/11/2020 11:50	1,1
12/11/2020 23:30	3,2	13/11/2020 5:50	1,1	13/11/2020 12:00	0,9
12/11/2020 23:40	2,3	13/11/2020 6:00	1,1	13/11/2020 12:10	1,3
12/11/2020 23:50	2,3	13/11/2020 6:10	2,3	13/11/2020 12:20	1,2
13/11/2020 0:10	1,7	13/11/2020 6:20	3,3	13/11/2020 12:30	1,8
13/11/2020 0:20	1,6	13/11/2020 6:30	3	13/11/2020 12:40	2,8
13/11/2020 0:30	0,5	13/11/2020 6:40	3,8	13/11/2020 12:50	2,1
13/11/2020 0:40	0,7	13/11/2020 6:50	4,1	13/11/2020 13:00	1,8
13/11/2020 0:50	1,6	13/11/2020 7:00	4,7	13/11/2020 13:10	2,2
13/11/2020 1:00	1,7	13/11/2020 7:10	4,6	13/11/2020 13:20	2
13/11/2020 1:10	1,1	13/11/2020 7:20	5,6	13/11/2020 13:30	2
13/11/2020 1:20	1,2	13/11/2020 7:30	6,8	13/11/2020 13:40	3
13/11/2020 1:30	1,3	13/11/2020 7:40	8,5	13/11/2020 13:50	2,6
13/11/2020 1:40	1,3	13/11/2020 7:50	7,6	13/11/2020 14:00	3,5
13/11/2020 1:50	1,3	13/11/2020 8:00	7,1	13/11/2020 14:10	4
13/11/2020 2:00	1,6	13/11/2020 8:10	5,5	13/11/2020 14:20	3,6
13/11/2020 2:10	1,5	13/11/2020 8:20	3,3	13/11/2020 14:30	3,4

Fecha	Velocidad	Fecha	Velocidad	Fecha	Velocidad
13/11/2020 14:40	3,4	13/11/2020 20:50	1,4	14/11/2020 3:10	1,2
13/11/2020 14:50	3,2	13/11/2020 21:00	0,8	14/11/2020 3:20	1,3
13/11/2020 15:00	3,1	13/11/2020 21:10	1,3	14/11/2020 3:30	1
13/11/2020 15:10	3,3	13/11/2020 21:20	1,3	14/11/2020 3:40	1,3
13/11/2020 15:20	3,4	13/11/2020 21:30	1,3	14/11/2020 3:50	1,7
13/11/2020 15:30	3,3	13/11/2020 21:40	1,4	14/11/2020 4:00	1,3
13/11/2020 15:40	3,3	13/11/2020 21:50	1,3	14/11/2020 4:10	1,1
13/11/2020 15:50	2,5	13/11/2020 22:00	0,8	14/11/2020 4:20	0,9
13/11/2020 16:00	1,5	13/11/2020 22:10	1,2	14/11/2020 4:30	0,7
13/11/2020 16:10	1	13/11/2020 22:20	1	14/11/2020 4:40	0,8
13/11/2020 16:20	0,9	13/11/2020 22:30	1,2	14/11/2020 4:50	0,9
13/11/2020 16:30	0,7	13/11/2020 22:40	0,6	14/11/2020 5:00	0,8
13/11/2020 16:40	1,7	13/11/2020 22:50	1,4	14/11/2020 5:10	0,6
13/11/2020 16:50	2,3	13/11/2020 23:00	1	14/11/2020 5:20	0,5
13/11/2020 17:00	4,3	13/11/2020 23:10	1	14/11/2020 5:30	0,9
13/11/2020 17:10	3,6	13/11/2020 23:20	1,1	14/11/2020 5:40	1,2
13/11/2020 17:20	2,8	13/11/2020 23:30	0,5	14/11/2020 5:50	1,3
13/11/2020 17:30	3,1	13/11/2020 23:40	0,7	14/11/2020 6:00	1,1
13/11/2020 17:40	3,3	13/11/2020 23:50	1	14/11/2020 6:10	0,9
13/11/2020 17:50	3,1	14/11/2020 0:10	1,4	14/11/2020 6:20	1,3
13/11/2020 18:00	2,1	14/11/2020 0:20	1,4	14/11/2020 6:30	1,8
13/11/2020 18:10	1,4	14/11/2020 0:30	1,3	14/11/2020 6:40	2
13/11/2020 18:20	1,8	14/11/2020 0:40	1	14/11/2020 6:50	1,7
13/11/2020 18:30	2,1	14/11/2020 0:50	1	14/11/2020 7:00	1,2
13/11/2020 18:40	1,3	14/11/2020 1:00	0,9	14/11/2020 7:10	0,6
13/11/2020 18:50	0,9	14/11/2020 1:10	1,3	14/11/2020 7:20	0,8
13/11/2020 19:00	1,8	14/11/2020 1:20	1,3	14/11/2020 7:30	1,4
13/11/2020 19:10	2,6	14/11/2020 1:30	1,4	14/11/2020 7:40	1,5
13/11/2020 19:20	2,2	14/11/2020 1:40	1,6	14/11/2020 7:50	2,7
13/11/2020 19:30	2,7	14/11/2020 1:50	1,4	14/11/2020 8:00	2,4
13/11/2020 19:40	2,5	14/11/2020 2:00	1,4	14/11/2020 8:10	1,5
13/11/2020 19:50	2	14/11/2020 2:10	2	14/11/2020 8:20	0,7
13/11/2020 20:00	2,1	14/11/2020 2:20	2,4	14/11/2020 8:30	1,5
13/11/2020 20:10	2	14/11/2020 2:30	1,7	14/11/2020 8:40	1,9
13/11/2020 20:20	1,2	14/11/2020 2:40	1,3	14/11/2020 8:50	2,3
13/11/2020 20:30	1,1	14/11/2020 2:50	1,5	14/11/2020 9:00	2
13/11/2020 20:40	1,5	14/11/2020 3:00	1,4	14/11/2020 9:10	1,2

Fecha	Velocidad	Fecha	Velocidad	Fecha	Velocidad
14/11/2020 9:20	0,7	14/11/2020 16:00	2	14/11/2020 22:10	1
14/11/2020 9:30	1,4	14/11/2020 16:10	1,5	14/11/2020 22:20	1,4
14/11/2020 9:40	1,5	14/11/2020 16:20	2,5	14/11/2020 22:30	1,2
14/11/2020 9:50	1,4	14/11/2020 16:30	2,2	14/11/2020 22:40	1,3
14/11/2020 10:00	1,9	14/11/2020 16:40	2,4	14/11/2020 22:50	2,2
14/11/2020 10:10	2,6	14/11/2020 16:50	2,5	14/11/2020 23:00	1,9
14/11/2020 10:20	2	14/11/2020 17:00	1,6	14/11/2020 23:10	0,6
14/11/2020 10:30	3,8	14/11/2020 17:10	1,7	14/11/2020 23:20	0,7
14/11/2020 10:40	2,9	14/11/2020 17:20	1,3	14/11/2020 23:30	0,7
14/11/2020 10:50	4	14/11/2020 17:30	1,6	14/11/2020 23:40	1
14/11/2020 11:00	2,9	14/11/2020 17:40	1,4	14/11/2020 23:50	1,3
14/11/2020 11:10	4	14/11/2020 17:50	1,4	15/11/2020 0:10	1,1
14/11/2020 11:20	3,9	14/11/2020 18:00	1,1	15/11/2020 0:20	1,6
14/11/2020 11:30	4,1	14/11/2020 18:10	0,4	15/11/2020 0:30	1,8
14/11/2020 11:40	3,4	14/11/2020 18:20	0,5	15/11/2020 0:40	1,8
14/11/2020 11:50	4,2	14/11/2020 18:30	1,4	15/11/2020 0:50	1,6
14/11/2020 12:00	3,1	14/11/2020 18:40	1,4	15/11/2020 1:00	1,5
14/11/2020 12:10	3,3	14/11/2020 18:50	1,5	15/11/2020 1:10	1,4
14/11/2020 12:20	3,1	14/11/2020 19:00	1,5	15/11/2020 1:20	1,6
14/11/2020 12:30	2,6	14/11/2020 19:10	1,6	15/11/2020 1:30	2,2
14/11/2020 12:40	2,2	14/11/2020 19:20	1,4	15/11/2020 1:40	2,9
14/11/2020 12:50	3	14/11/2020 19:30	1,3	15/11/2020 1:50	3,2
14/11/2020 13:00	3,4	14/11/2020 19:40	1,3	15/11/2020 2:00	2,6
14/11/2020 13:10	3,9	14/11/2020 19:50	1,3	15/11/2020 2:10	2,6
14/11/2020 13:20	4	14/11/2020 20:00	0,8	15/11/2020 2:20	2,8
14/11/2020 13:30	3,6	14/11/2020 20:10	0,5	15/11/2020 2:30	2,2
14/11/2020 13:40	3,6	14/11/2020 20:20	1,1	15/11/2020 2:40	1,7
14/11/2020 13:50	3,9	14/11/2020 20:30	1,1	15/11/2020 2:50	2
14/11/2020 14:00	3,7	14/11/2020 20:40	0,9	15/11/2020 3:00	2,4
14/11/2020 14:10	2,8	14/11/2020 20:50	1,2	15/11/2020 3:10	2,1
14/11/2020 14:20	3,1	14/11/2020 21:00	1	15/11/2020 3:20	2,1
14/11/2020 14:30	3,3	14/11/2020 21:10	1,2	15/11/2020 3:30	2
14/11/2020 14:40	3,6	14/11/2020 21:20	1,6	15/11/2020 3:40	1,7
14/11/2020 15:20	4,5	14/11/2020 21:30	0,5	15/11/2020 3:50	1,4
14/11/2020 15:30	2,6	14/11/2020 21:40	0,6	15/11/2020 4:00	1,1
14/11/2020 15:40	2,4	14/11/2020 21:50	0,9	15/11/2020 4:10	1,4
14/11/2020 15:50	4,2	14/11/2020 22:00	1,1	15/11/2020 4:20	1,3

Fecha	Velocidad	Fecha	Velocidad	Fecha	Velocidad
15/11/2020 4:30	1,3	15/11/2020 10:50	2,1	15/11/2020 17:00	3,9
15/11/2020 4:40	1,6	15/11/2020 11:00	2,1	15/11/2020 17:10	3,4
15/11/2020 4:50	1,9	15/11/2020 11:10	2	15/11/2020 17:20	2,6
15/11/2020 5:00	1,9	15/11/2020 11:20	1,8	15/11/2020 17:30	1,6
15/11/2020 5:10	2,1	15/11/2020 11:30	2,7	15/11/2020 17:40	2,4
15/11/2020 5:20	2	15/11/2020 11:40	3,3	15/11/2020 17:50	2,4
15/11/2020 5:30	1,4	15/11/2020 11:50	3,6	15/11/2020 18:00	2,6
15/11/2020 5:40	1,2	15/11/2020 12:00	3,8	15/11/2020 18:10	2,7
15/11/2020 5:50	1	15/11/2020 12:10	3,6	15/11/2020 18:20	2,8
15/11/2020 6:00	0,7	15/11/2020 12:20	3,9	15/11/2020 18:30	3
15/11/2020 6:10	0,7	15/11/2020 12:30	3,5	15/11/2020 18:40	2,5
15/11/2020 6:20	1	15/11/2020 12:40	3,5	15/11/2020 18:50	2,9
15/11/2020 6:30	0,5	15/11/2020 12:50	3,5	15/11/2020 19:00	2,8
15/11/2020 6:40	0,5	15/11/2020 13:00	3,7	15/11/2020 19:10	2,2
15/11/2020 6:50	0,7	15/11/2020 13:10	3,7	15/11/2020 19:20	1,3
15/11/2020 7:00	0,6	15/11/2020 13:20	4,9	15/11/2020 19:30	2,1
15/11/2020 7:10	1,4	15/11/2020 13:30	4,5	15/11/2020 19:40	2,3
15/11/2020 7:20	1,8	15/11/2020 13:40	4,2	15/11/2020 19:50	1,9
15/11/2020 7:30	1,8	15/11/2020 13:50	4,7	15/11/2020 20:00	2,4
15/11/2020 7:40	1,4	15/11/2020 14:00	4,7	15/11/2020 20:10	2,2
15/11/2020 7:50	1	15/11/2020 14:10	4,6	15/11/2020 20:20	2,3
15/11/2020 8:00	0,8	15/11/2020 14:20	4	15/11/2020 20:30	2,2
15/11/2020 8:10	0,8	15/11/2020 14:30	4,4	15/11/2020 20:40	1,6
15/11/2020 8:20	0,5	15/11/2020 14:40	3,9	15/11/2020 20:50	1,1
15/11/2020 8:30	1,1	15/11/2020 14:50	3,8	15/11/2020 21:00	1,2
15/11/2020 8:40	1,9	15/11/2020 15:00	4,7	15/11/2020 21:10	1,3
15/11/2020 8:50	1,4	15/11/2020 15:10	3,9	15/11/2020 21:20	2,3
15/11/2020 9:00	1,1	15/11/2020 15:20	4,7	15/11/2020 21:30	3,4
15/11/2020 9:10	0,5	15/11/2020 15:30	4,1	15/11/2020 21:40	3,1
15/11/2020 9:20	1	15/11/2020 15:40	4,3	15/11/2020 21:50	1,7
15/11/2020 9:30	1,7	15/11/2020 15:50	4	15/11/2020 22:00	2,6
15/11/2020 9:40	1,4	15/11/2020 16:00	4,5	15/11/2020 22:10	2,2
15/11/2020 9:50	1,1	15/11/2020 16:10	5,3	15/11/2020 22:20	1,7
15/11/2020 10:10	0,8	15/11/2020 16:20	3,9	15/11/2020 22:30	0,9
15/11/2020 10:20	0,9	15/11/2020 16:30	3,6	15/11/2020 22:40	0,8
15/11/2020 10:30	2	15/11/2020 16:40	3,3	15/11/2020 22:50	1,8
15/11/2020 10:40	1,9	15/11/2020 16:50	3,6	15/11/2020 23:00	1,3

Fecha	Velocidad	Fecha	Velocidad	Fecha	Velocidad
15/11/2020 23:10	1,8	16/11/2020 5:30	1,4	16/11/2020 11:50	2
15/11/2020 23:20	1,4	16/11/2020 5:40	1,2	16/11/2020 12:00	3
15/11/2020 23:30	3,8	16/11/2020 5:50	0,7	16/11/2020 12:10	3,9
15/11/2020 23:40	3,8	16/11/2020 6:00	0,5	16/11/2020 12:20	5,2
15/11/2020 23:50	0,9	16/11/2020 6:10	1,2	16/11/2020 12:30	4,9
16/11/2020 0:10	1,8	16/11/2020 6:20	0,8	16/11/2020 12:40	5
16/11/2020 0:20	1,9	16/11/2020 6:30	0,7	16/11/2020 12:50	4,3
16/11/2020 0:30	1	16/11/2020 6:40	1,1	16/11/2020 13:00	3,8
16/11/2020 0:40	1,8	16/11/2020 6:50	1,6	16/11/2020 13:10	4,5
16/11/2020 0:50	0,9	16/11/2020 7:10	1,1	16/11/2020 13:20	4,7
16/11/2020 1:00	0,9	16/11/2020 7:20	0,7	16/11/2020 13:30	4,9
16/11/2020 1:10	1,1	16/11/2020 7:30	0,6	16/11/2020 13:40	4,5
16/11/2020 1:20	1,8	16/11/2020 7:40	0,7	16/11/2020 13:50	4,5
16/11/2020 1:30	1,4	16/11/2020 7:50	0,3	16/11/2020 14:00	4,1
16/11/2020 1:40	1,3	16/11/2020 8:00	0,5	16/11/2020 14:10	4,9
16/11/2020 1:50	1,1	16/11/2020 8:10	1,3	16/11/2020 14:20	5
16/11/2020 2:00	1,3	16/11/2020 8:20	1,2	16/11/2020 14:30	4,7
16/11/2020 2:10	1,3	16/11/2020 8:30	1,3	16/11/2020 14:40	3,1
16/11/2020 2:20	0,9	16/11/2020 8:40	1,2	16/11/2020 14:50	2,7
16/11/2020 2:30	0,9	16/11/2020 8:50	1,3	16/11/2020 15:00	2,2
16/11/2020 2:40	1,8	16/11/2020 9:00	0,9	16/11/2020 15:10	3,4
16/11/2020 2:50	1,7	16/11/2020 9:10	0,9	16/11/2020 15:20	4,2
16/11/2020 3:00	1,3	16/11/2020 9:20	0,7	16/11/2020 15:30	4
16/11/2020 3:10	1,1	16/11/2020 9:30	0,5	16/11/2020 15:40	4,8
16/11/2020 3:20	0,7	16/11/2020 9:40	0,8	16/11/2020 15:50	4,9
16/11/2020 3:30	0,7	16/11/2020 9:50	0,7	16/11/2020 16:00	3,6
16/11/2020 3:40	0,7	16/11/2020 10:00	1,6	16/11/2020 16:10	3,7
16/11/2020 3:50	1,1	16/11/2020 10:10	1,6	16/11/2020 16:20	3,6
16/11/2020 4:00	0,8	16/11/2020 10:20	1,5	16/11/2020 16:30	3,7
16/11/2020 4:10	1,4	16/11/2020 10:30	1,6	16/11/2020 16:40	2,8
16/11/2020 4:20	2,1	16/11/2020 10:40	1,4	16/11/2020 16:50	2,9
16/11/2020 4:30	1,9	16/11/2020 10:50	0,9	16/11/2020 17:00	2,8
16/11/2020 4:40	1,8	16/11/2020 11:00	2,3	16/11/2020 17:10	2,3
16/11/2020 4:50	1,4	16/11/2020 11:10	2,6	16/11/2020 17:20	2,3
16/11/2020 5:00	1,6	16/11/2020 11:20	2,1	16/11/2020 17:30	2,8
16/11/2020 5:10	1	16/11/2020 11:30	2,3	16/11/2020 17:40	2,9
16/11/2020 5:20	1,1	16/11/2020 11:40	2,2	16/11/2020 17:50	3

Fecha	Velocidad	Fecha	Velocidad	Fecha	Velocidad
16/11/2020 18:00	2,5	17/11/2020 0:20	2,3	17/11/2020 6:30	1
16/11/2020 18:10	2	17/11/2020 0:30	2,6	17/11/2020 6:40	1,8
16/11/2020 18:20	1,7	17/11/2020 0:40	1,7	17/11/2020 6:50	1
16/11/2020 18:30	1,6	17/11/2020 0:50	1,8	17/11/2020 7:00	0,9
16/11/2020 18:40	1,7	17/11/2020 1:00	1,2	17/11/2020 7:10	0,6
16/11/2020 18:50	1,8	17/11/2020 1:10	0,7	17/11/2020 7:20	0,5
16/11/2020 19:00	1,3	17/11/2020 1:20	0,5	17/11/2020 7:30	0,7
16/11/2020 19:10	0,5	17/11/2020 1:30	0,6	17/11/2020 7:40	1,1
16/11/2020 19:20	1,5	17/11/2020 1:40	0,5	17/11/2020 7:50	1
16/11/2020 19:30	1,2	17/11/2020 1:50	1,1	17/11/2020 8:00	1,5
16/11/2020 19:40	0,7	17/11/2020 2:00	1,6	17/11/2020 8:10	1,6
16/11/2020 19:50	0,7	17/11/2020 2:10	1,5	17/11/2020 8:20	1,2
16/11/2020 20:00	0,7	17/11/2020 2:20	1,4	17/11/2020 8:30	1,8
16/11/2020 20:10	0,5	17/11/2020 2:30	1	17/11/2020 8:40	1,9
16/11/2020 20:20	0,8	17/11/2020 2:40	1	17/11/2020 8:50	2,5
16/11/2020 20:30	1,3	17/11/2020 2:50	1	17/11/2020 9:00	2,7
16/11/2020 20:40	1,6	17/11/2020 3:00	1,3	17/11/2020 9:10	2,8
16/11/2020 20:50	1,2	17/11/2020 3:10	1,1	17/11/2020 9:20	2,7
16/11/2020 21:00	1,1	17/11/2020 3:20	1	17/11/2020 9:30	1,4
16/11/2020 21:10	1,2	17/11/2020 3:30	1,1	17/11/2020 9:40	1
16/11/2020 21:20	0,9	17/11/2020 3:40	1	17/11/2020 9:50	1,8
16/11/2020 21:30	1,2	17/11/2020 3:50	0,9	17/11/2020 10:00	0,9
16/11/2020 21:40	1,5	17/11/2020 4:00	0,3	17/11/2020 10:10	1,5
16/11/2020 21:50	1,4	17/11/2020 4:10	0,5	17/11/2020 10:20	1,8
16/11/2020 22:00	1,5	17/11/2020 4:20	0,5	17/11/2020 10:30	2,1
16/11/2020 22:10	1,6	17/11/2020 4:30	0,6	17/11/2020 10:40	2
16/11/2020 22:20	2,9	17/11/2020 4:40	0,4	17/11/2020 10:50	2,4
16/11/2020 22:30	2,8	17/11/2020 4:50	0,4	17/11/2020 11:00	2,5
16/11/2020 22:40	3,9	17/11/2020 5:00	0,5	17/11/2020 11:10	3,2
16/11/2020 22:50	3,9	17/11/2020 5:10	0,3	17/11/2020 11:20	2,7
16/11/2020 23:00	4,1	17/11/2020 5:20	0,9	17/11/2020 11:30	3,5
16/11/2020 23:10	3,5	17/11/2020 5:30	0,8	17/11/2020 11:40	3,6
16/11/2020 23:20	3,7	17/11/2020 5:40	0,4	17/11/2020 11:50	4,4
16/11/2020 23:30	3,9	17/11/2020 5:50	0,7	17/11/2020 12:00	5
16/11/2020 23:40	2,9	17/11/2020 6:00	0,3	17/11/2020 12:10	5,2
16/11/2020 23:50	3	17/11/2020 6:10	0,3	17/11/2020 12:20	4,6
17/11/2020 0:10	1,8	17/11/2020 6:20	1	17/11/2020 12:30	4,9

Fecha	Velocidad	Fecha	Velocidad	Fecha	Velocidad
17/11/2020 12:40	4,8	18/11/2020 10:20	1,3	19/11/2020 1:50	0,7
17/11/2020 12:50	4,3	18/11/2020 10:30	2,8	19/11/2020 2:00	0,7
17/11/2020 13:00	4,5	18/11/2020 10:40	2,8	19/11/2020 2:10	0,5
17/11/2020 13:10	3,9	18/11/2020 10:50	3	19/11/2020 2:20	0,5
17/11/2020 13:20	4,2	18/11/2020 11:00	3,5	19/11/2020 2:30	0,6
17/11/2020 13:30	4,2	18/11/2020 11:10	4,4	19/11/2020 2:40	0,8
17/11/2020 13:40	3	18/11/2020 11:20	3,3	19/11/2020 2:50	0,8
17/11/2020 13:50	3,9	18/11/2020 11:30	4,1	19/11/2020 3:00	0,3
17/11/2020 14:00	3,2	18/11/2020 11:40	3,8	19/11/2020 3:10	0,4
17/11/2020 14:10	2,3	18/11/2020 11:50	4	19/11/2020 3:20	0,9
17/11/2020 14:20	2,7	18/11/2020 12:00	4,7	19/11/2020 3:30	0,7
17/11/2020 14:30	2,5	18/11/2020 12:10	4	19/11/2020 3:40	0,7
17/11/2020 14:40	2,5	18/11/2020 12:20	4,4	19/11/2020 3:50	1
17/11/2020 14:50	1,6	18/11/2020 12:30	4,1	19/11/2020 4:00	1,5
17/11/2020 15:00	2,1	18/11/2020 12:40	3,9	19/11/2020 4:10	1,1
17/11/2020 15:10	1,6	18/11/2020 12:50	4,1	19/11/2020 4:20	0,8
17/11/2020 15:20	1,6	18/11/2020 13:00	4,7	19/11/2020 4:30	0,8
17/11/2020 15:30	1	18/11/2020 13:10	4,8	19/11/2020 4:40	1,2
17/11/2020 15:40	1	18/11/2020 13:20	4,9	19/11/2020 4:50	1
18/11/2020 7:20	1,1	18/11/2020 13:30	4,7	19/11/2020 5:00	1,5
18/11/2020 7:30	0,9	18/11/2020 13:40	5,1	19/11/2020 5:10	1,3
18/11/2020 7:40	0,9	18/11/2020 13:50	4,3	19/11/2020 5:20	1,3
18/11/2020 7:50	1,2	18/11/2020 14:00	4,3	19/11/2020 5:30	1,6
18/11/2020 8:00	1,2	18/11/2020 14:10	4,1	19/11/2020 5:40	1,3
18/11/2020 8:10	1,2	18/11/2020 14:20	4,6	19/11/2020 5:50	1,3
18/11/2020 8:20	1,3	18/11/2020 14:30	4,3	19/11/2020 6:00	0,5
18/11/2020 8:30	1,1	18/11/2020 14:40	4,1	19/11/2020 6:10	0,6
18/11/2020 8:40	0,7	18/11/2020 14:50	4,6	19/11/2020 6:20	0,8
18/11/2020 8:50	0,8	18/11/2020 15:00	4,3	19/11/2020 6:30	0,7
18/11/2020 9:00	0,8	19/11/2020 0:30	1,2	19/11/2020 6:40	0,6
18/11/2020 9:10	1,5	19/11/2020 0:40	1,1	19/11/2020 6:50	0,7
18/11/2020 9:20	1,4	19/11/2020 0:50	1	19/11/2020 7:00	0,8
18/11/2020 9:30	1,2	19/11/2020 1:00	0,5	19/11/2020 7:10	0,8
18/11/2020 9:40	1,5	19/11/2020 1:10	0,5	19/11/2020 7:20	0,6
18/11/2020 9:50	1,8	19/11/2020 1:20	0,6	19/11/2020 7:30	0,4
18/11/2020 10:00	1,6	19/11/2020 1:30	0,7	19/11/2020 7:40	0,9
18/11/2020 10:10	1,5	19/11/2020 1:40	0,9	19/11/2020 7:50	0,6

Fecha	Velocidad	Fecha	Velocidad	Fecha	Velocidad
19/11/2020 8:00	0,9	19/11/2020 14:20	4,1	19/11/2020 20:30	2
19/11/2020 8:10	0,8	19/11/2020 14:30	3,4	19/11/2020 20:40	1,6
19/11/2020 8:20	0,8	19/11/2020 14:40	3,5	19/11/2020 20:50	1,6
19/11/2020 8:40	0,5	19/11/2020 14:50	3,9	19/11/2020 21:00	1,8
19/11/2020 8:50	0,7	19/11/2020 15:00	4,7	19/11/2020 21:10	1,8
19/11/2020 9:00	0,7	19/11/2020 15:10	4,6	19/11/2020 21:20	1,3
19/11/2020 9:10	1,2	19/11/2020 15:20	3,8	19/11/2020 21:30	0,9
19/11/2020 9:20	1,1	19/11/2020 15:30	3,4	19/11/2020 21:40	0,6
19/11/2020 9:30	1,4	19/11/2020 15:40	3,7	19/11/2020 21:50	0,7
19/11/2020 9:40	1,4	19/11/2020 15:50	3,8	19/11/2020 22:00	0,6
19/11/2020 9:50	2,1	19/11/2020 16:00	3,6	19/11/2020 22:10	0,7
19/11/2020 10:00	2,9	19/11/2020 16:10	4	19/11/2020 22:20	1,4
19/11/2020 10:10	2,4	19/11/2020 16:20	4,1	19/11/2020 22:30	1,5
19/11/2020 10:20	2,9	19/11/2020 16:30	3,5	19/11/2020 22:40	1,4
19/11/2020 10:30	3,4	19/11/2020 16:40	3,3	19/11/2020 22:50	1,2
19/11/2020 10:40	3,5	19/11/2020 16:50	2,8	19/11/2020 23:00	1,3
19/11/2020 10:50	3,7	19/11/2020 17:00	2,6	19/11/2020 23:10	0,8
19/11/2020 11:00	3,6	19/11/2020 17:10	4	19/11/2020 23:20	0,7
19/11/2020 11:10	4,1	19/11/2020 17:20	3,7	19/11/2020 23:30	1,5
19/11/2020 11:20	4,2	19/11/2020 17:30	3,3	19/11/2020 23:40	1,3
19/11/2020 11:30	3,5	19/11/2020 17:40	3,6	19/11/2020 23:50	1,4
19/11/2020 11:40	2,8	19/11/2020 17:50	3,6	20/11/2020 0:10	0,9
19/11/2020 11:50	3,6	19/11/2020 18:00	2,9	20/11/2020 0:20	0,7
19/11/2020 12:00	2,6	19/11/2020 18:10	2,8	20/11/2020 0:30	0,7
19/11/2020 12:10	3,1	19/11/2020 18:20	2,2	20/11/2020 0:40	0,7
19/11/2020 12:20	3,5	19/11/2020 18:30	2,7	20/11/2020 0:50	0,7
19/11/2020 12:30	4,1	19/11/2020 18:40	2,5	20/11/2020 1:00	1,3
19/11/2020 12:40	4,6	19/11/2020 18:50	1,9	20/11/2020 1:10	0,7
19/11/2020 12:50	3,7	19/11/2020 19:00	1,8	20/11/2020 1:20	0,5
19/11/2020 13:00	3,9	19/11/2020 19:10	1,7	20/11/2020 1:30	0,4
19/11/2020 13:10	4	19/11/2020 19:20	1,4	20/11/2020 1:40	0,8
19/11/2020 13:20	3,3	19/11/2020 19:30	1,4	20/11/2020 1:50	0,6
19/11/2020 13:30	3,9	19/11/2020 19:40	1,3	20/11/2020 2:00	0,6
19/11/2020 13:40	3,5	19/11/2020 19:50	1,5	20/11/2020 2:10	0,5
19/11/2020 13:50	3,9	19/11/2020 20:00	2,3	20/11/2020 2:20	0,6
19/11/2020 14:00	4,3	19/11/2020 20:10	2,2	20/11/2020 2:30	0,7
19/11/2020 14:10	3,4	19/11/2020 20:20	2	20/11/2020 2:40	1

Fecha	Velocidad	Fecha	Velocidad	Fecha	Velocidad
20/11/2020 2:50	1,3	20/11/2020 11:10	1,6	20/11/2020 17:50	0,8
20/11/2020 3:00	0,7	20/11/2020 11:20	2,1	20/11/2020 18:00	1
20/11/2020 3:10	0,9	20/11/2020 11:30	2,1	20/11/2020 18:10	0,6
20/11/2020 3:20	0,6	20/11/2020 11:40	1,6	20/11/2020 18:20	0,7
20/11/2020 3:30	0,6	20/11/2020 11:50	3	20/11/2020 18:30	1,3
20/11/2020 3:40	1,1	20/11/2020 12:00	4,1	20/11/2020 18:40	1,8
20/11/2020 3:50	0,9	20/11/2020 12:10	3,6	20/11/2020 18:50	2,1
20/11/2020 4:00	0,7	20/11/2020 12:20	3,8	20/11/2020 19:00	1,4
20/11/2020 4:10	1	20/11/2020 12:30	3,2	20/11/2020 19:10	1,2
20/11/2020 4:20	0,9	20/11/2020 12:40	2,2	20/11/2020 19:20	1,2
20/11/2020 4:30	0,7	20/11/2020 12:50	1,6	20/11/2020 19:30	1,8
20/11/2020 4:40	0,6	20/11/2020 13:00	2	20/11/2020 19:40	1,4
20/11/2020 4:50	0,4	20/11/2020 13:10	3	20/11/2020 19:50	1,8
20/11/2020 5:00	0,9	20/11/2020 13:20	2,9	20/11/2020 20:00	1,1
20/11/2020 5:10	1	20/11/2020 13:30	1,3	20/11/2020 20:10	0,8
20/11/2020 5:20	0,9	20/11/2020 13:40	2	20/11/2020 20:20	1,2
20/11/2020 5:30	0,8	20/11/2020 13:50	1,7	20/11/2020 20:30	1,4
20/11/2020 5:40	0,5	20/11/2020 14:00	1,5	20/11/2020 20:40	1,1
20/11/2020 5:50	1,3	20/11/2020 14:10	2,7	20/11/2020 20:50	1,3
20/11/2020 6:00	1	20/11/2020 14:20	2,5	20/11/2020 21:00	1,5
20/11/2020 6:10	1	20/11/2020 14:30	2,6	20/11/2020 21:10	0,6
20/11/2020 6:20	1,3	20/11/2020 14:40	3	20/11/2020 21:20	0,4
20/11/2020 6:30	1	20/11/2020 14:50	3,5	20/11/2020 21:30	0,3
20/11/2020 6:40	0,8	20/11/2020 15:00	2,5	20/11/2020 21:40	0,4
20/11/2020 6:50	0,6	20/11/2020 15:10	3,3	20/11/2020 21:50	1,1
20/11/2020 7:00	0,3	20/11/2020 15:20	3,3	20/11/2020 22:00	1
20/11/2020 7:10	0,4	20/11/2020 15:30	3,2	20/11/2020 22:10	1
20/11/2020 7:20	0,9	20/11/2020 15:40	4,3	20/11/2020 22:20	0,6
20/11/2020 7:30	0,9	20/11/2020 15:50	4,3	20/11/2020 22:30	0,7
20/11/2020 7:40	0,9	20/11/2020 16:00	2,9	20/11/2020 22:40	1,3
20/11/2020 7:50	0,3	20/11/2020 16:10	3,4	20/11/2020 22:50	1,2
20/11/2020 8:00	0,5	20/11/2020 16:20	3,2	20/11/2020 23:00	0,9
20/11/2020 8:10	0,8	20/11/2020 16:30	2,8	20/11/2020 23:30	0,4
20/11/2020 8:20	0,9	20/11/2020 17:10	2,4	20/11/2020 23:40	0,5
20/11/2020 8:30	1,4	20/11/2020 17:20	1,6	20/11/2020 23:50	0,5
20/11/2020 8:40	1	20/11/2020 17:30	1,3	21/11/2020 0:10	1,5
20/11/2020 8:50	1,3	20/11/2020 17:40	0,5	21/11/2020 0:20	0,9

Fecha	Velocidad	Fecha	Velocidad	Fecha	Velocidad
21/11/2020 0:30	0,9	21/11/2020 6:50	0,8	21/11/2020 13:00	3,8
21/11/2020 0:40	0,8	21/11/2020 7:00	1,3	21/11/2020 13:10	3,1
21/11/2020 0:50	1,7	21/11/2020 7:10	1	21/11/2020 13:20	3,5
21/11/2020 1:00	1,2	21/11/2020 7:20	1,3	21/11/2020 13:30	2,7
21/11/2020 1:10	1,5	21/11/2020 7:30	1,4	21/11/2020 13:40	4,4
21/11/2020 1:30	1,2	21/11/2020 7:40	2,3	21/11/2020 13:50	4,3
21/11/2020 1:40	0,4	21/11/2020 7:50	2,1	21/11/2020 14:00	4,7
21/11/2020 1:50	0,7	21/11/2020 8:00	1,8	21/11/2020 14:10	4,5
21/11/2020 2:00	0,7	21/11/2020 8:10	1,1	21/11/2020 14:20	4,6
21/11/2020 2:10	0,5	21/11/2020 8:20	0,8	21/11/2020 14:30	4,3
21/11/2020 2:20	0,4	21/11/2020 8:30	0,9	21/11/2020 14:40	4,5
21/11/2020 2:30	0,5	21/11/2020 8:40	0,9	21/11/2020 14:50	5,3
21/11/2020 2:40	0,7	21/11/2020 8:50	0,9	21/11/2020 15:00	4,3
21/11/2020 2:50	0,5	21/11/2020 9:00	0,8	21/11/2020 15:10	4,4
21/11/2020 3:00	0,8	21/11/2020 9:10	1	21/11/2020 15:20	4,4
21/11/2020 3:10	0,8	21/11/2020 9:20	1,3	21/11/2020 15:30	4,2
21/11/2020 3:20	1,4	21/11/2020 9:30	1,8	21/11/2020 15:40	4,3
21/11/2020 3:30	1,3	21/11/2020 9:40	2	21/11/2020 15:50	4,3
21/11/2020 3:40	0,9	21/11/2020 9:50	2,1	21/11/2020 16:00	3,8
21/11/2020 3:50	0,8	21/11/2020 10:00	2,4	21/11/2020 16:10	3,9
21/11/2020 4:00	0,4	21/11/2020 10:10	2,2	21/11/2020 16:20	4,1
21/11/2020 4:10	0,9	21/11/2020 10:20	1,3	21/11/2020 16:30	4,2
21/11/2020 4:20	1,3	21/11/2020 10:30	2,3	21/11/2020 16:40	3,9
21/11/2020 4:30	1,1	21/11/2020 10:40	1,7	21/11/2020 16:50	3,8
21/11/2020 4:40	0,7	21/11/2020 10:50	2,4	21/11/2020 17:00	3,4
21/11/2020 4:50	0,8	21/11/2020 11:00	3,4	21/11/2020 17:10	3,1
21/11/2020 5:00	1,2	21/11/2020 11:10	3,7	21/11/2020 17:20	3
21/11/2020 5:10	1,2	21/11/2020 11:20	3,3	21/11/2020 17:30	2,7
21/11/2020 5:20	0,8	21/11/2020 11:30	2,8	21/11/2020 17:40	2
21/11/2020 5:30	0,5	21/11/2020 11:40	2,4	21/11/2020 17:50	2,1
21/11/2020 5:40	0,6	21/11/2020 11:50	2,4	21/11/2020 18:00	2,5
21/11/2020 5:50	1	21/11/2020 12:00	2,8	21/11/2020 18:10	2,3
21/11/2020 6:00	1	21/11/2020 12:10	3,3	21/11/2020 18:20	1,8
21/11/2020 6:10	1,5	21/11/2020 12:20	1,6	21/11/2020 18:30	1,6
21/11/2020 6:20	0,7	21/11/2020 12:30	3,3	21/11/2020 18:40	1,3
21/11/2020 6:30	0,7	21/11/2020 12:40	4	21/11/2020 18:50	1,1
21/11/2020 6:40	0,7	21/11/2020 12:50	2,6	21/11/2020 19:50	1

Fecha	Velocidad	Fecha	Velocidad	Fecha	Velocidad
21/11/2020 20:00	1,1	22/11/2020 3:10	0,5	22/11/2020 9:20	0,9
21/11/2020 20:10	1,3	22/11/2020 3:20	0,7	22/11/2020 9:30	1,1
21/11/2020 20:20	1,3	22/11/2020 3:30	0,7	22/11/2020 9:40	1,4
21/11/2020 20:30	0,6	22/11/2020 3:40	0,9	22/11/2020 9:50	1
21/11/2020 20:40	0,7	22/11/2020 3:50	2	22/11/2020 10:00	0,9
21/11/2020 20:50	0,7	22/11/2020 4:00	1,6	22/11/2020 10:10	1,3
21/11/2020 21:00	1,1	22/11/2020 4:10	1,2	22/11/2020 10:20	1,5
21/11/2020 21:10	1,5	22/11/2020 4:20	1,2	22/11/2020 10:30	1,7
21/11/2020 21:20	1,5	22/11/2020 4:30	1,3	22/11/2020 13:20	4,8
21/11/2020 21:30	2	22/11/2020 4:40	1,3	22/11/2020 13:30	4,7
21/11/2020 21:40	1,7	22/11/2020 4:50	1,1	22/11/2020 13:40	4,5
21/11/2020 21:50	1,6	22/11/2020 5:00	1,7	22/11/2020 13:50	4,9
21/11/2020 22:00	0,8	22/11/2020 5:10	1,3	22/11/2020 14:00	4,5
21/11/2020 22:10	0,8	22/11/2020 5:20	1,2	22/11/2020 14:10	4,7
21/11/2020 22:20	1,4	22/11/2020 5:30	1	22/11/2020 14:20	4,5
21/11/2020 22:30	1,3	22/11/2020 5:40	1,6	22/11/2020 14:30	4,9
21/11/2020 22:40	1,5	22/11/2020 5:50	0,6	22/11/2020 14:40	5,2
21/11/2020 22:50	1,6	22/11/2020 6:00	0,5	22/11/2020 14:50	4,9
21/11/2020 23:30	2	22/11/2020 6:10	0,8	22/11/2020 15:00	5,2
21/11/2020 23:40	1,6	22/11/2020 6:20	0,9	22/11/2020 15:10	4,3
21/11/2020 23:50	0,8	22/11/2020 6:30	0,8	22/11/2020 15:20	4,1
22/11/2020 0:10	1,9	22/11/2020 6:40	0,9	22/11/2020 15:30	4,1
22/11/2020 0:20	1,3	22/11/2020 6:50	0,5	22/11/2020 15:40	4,4
22/11/2020 0:30	0,9	22/11/2020 7:00	0,4	22/11/2020 15:50	4,4
22/11/2020 0:40	0,8	22/11/2020 7:10	0,5	22/11/2020 16:00	4,3
22/11/2020 0:50	1,1	22/11/2020 7:20	1,1	22/11/2020 16:10	4,6
22/11/2020 1:00	1,1	22/11/2020 7:30	0,9	22/11/2020 16:20	4,5
22/11/2020 1:10	0,8	22/11/2020 7:40	0,9	22/11/2020 16:30	4,1
22/11/2020 1:20	1	22/11/2020 7:50	0,9	22/11/2020 16:40	3,7
22/11/2020 1:30	0,8	22/11/2020 8:00	1,3	22/11/2020 16:50	3,1
22/11/2020 1:40	1,2	22/11/2020 8:10	1,3	22/11/2020 17:00	3,7
22/11/2020 1:50	0,9	22/11/2020 8:20	1,1	22/11/2020 17:10	3,8
22/11/2020 2:20	1,3	22/11/2020 8:30	1,2	22/11/2020 18:40	1,3
22/11/2020 2:30	0,5	22/11/2020 8:40	1,6	22/11/2020 18:50	1,2
22/11/2020 2:40	0,9	22/11/2020 8:50	1,9	22/11/2020 19:00	0,6
22/11/2020 2:50	0,9	22/11/2020 9:00	1,3	22/11/2020 19:10	0,6
22/11/2020 3:00	1,4	22/11/2020 9:10	1	22/11/2020 19:20	1

Fecha	Velocidad	Fecha	Velocidad	Fecha	Velocidad
22/11/2020 19:30	0,5	23/11/2020 2:50	1,1	23/11/2020 9:10	1,1
22/11/2020 19:40	1,5	23/11/2020 3:00	0,7	23/11/2020 9:20	1,6
22/11/2020 19:50	1,6	23/11/2020 3:10	1,4	23/11/2020 9:30	1,6
22/11/2020 20:00	0,9	23/11/2020 3:20	1,6	23/11/2020 9:40	0,8
22/11/2020 20:10	1	23/11/2020 3:30	1,7	23/11/2020 9:50	1,7
22/11/2020 20:20	0,8	23/11/2020 3:40	1,2	23/11/2020 10:00	1,4
22/11/2020 20:30	1,1	23/11/2020 3:50	0,8	23/11/2020 10:10	3
22/11/2020 20:40	0,6	23/11/2020 4:00	0,7	23/11/2020 10:20	1,4
22/11/2020 20:50	1,2	23/11/2020 4:10	2,1	23/11/2020 10:30	0,9
22/11/2020 21:00	0,7	23/11/2020 4:20	1,4	23/11/2020 10:40	1,2
22/11/2020 21:10	1,2	23/11/2020 4:30	0,9	23/11/2020 10:50	1,9
22/11/2020 21:20	1,1	23/11/2020 4:40	0,7	23/11/2020 11:00	2
22/11/2020 21:30	1,1	23/11/2020 4:50	0,4	23/11/2020 11:10	3
22/11/2020 21:40	1,3	23/11/2020 5:00	0,3	23/11/2020 11:20	2,4
22/11/2020 21:50	1,8	23/11/2020 5:10	0,5	23/11/2020 11:30	3,8
22/11/2020 22:00	1,1	23/11/2020 5:20	0,7	23/11/2020 11:40	3,1
22/11/2020 22:10	0,8	23/11/2020 5:30	0,5	23/11/2020 11:50	4,1
22/11/2020 22:20	0,7	23/11/2020 5:40	0,7	23/11/2020 12:00	2,9
22/11/2020 22:30	0,8	23/11/2020 5:50	1	23/11/2020 12:10	4,6
22/11/2020 22:40	0,8	23/11/2020 6:00	0,7	23/11/2020 12:20	4,4
22/11/2020 23:50	1,6	23/11/2020 6:10	1,1	23/11/2020 12:30	3,8
23/11/2020 0:10	2,1	23/11/2020 6:20	0,6	23/11/2020 12:40	4,2
23/11/2020 0:20	1,7	23/11/2020 6:30	0,5	23/11/2020 12:50	4,2
23/11/2020 0:30	1,6	23/11/2020 6:40	0,4	23/11/2020 13:00	4,6
23/11/2020 0:40	0,6	23/11/2020 6:50	0,3	23/11/2020 13:10	4,1
23/11/2020 0:50	0,3	23/11/2020 7:00	0,4	23/11/2020 13:20	4,8
23/11/2020 1:00	0,5	23/11/2020 7:10	0,9	23/11/2020 13:30	5
23/11/2020 1:10	0,7	23/11/2020 7:20	1,3	23/11/2020 13:40	4,6
23/11/2020 1:20	0,7	23/11/2020 7:40	0,8	23/11/2020 13:50	4,3
23/11/2020 1:30	0,8	23/11/2020 7:50	0,9	23/11/2020 14:00	4,8
23/11/2020 1:40	0,5	23/11/2020 8:00	1,3	23/11/2020 14:10	4,5
23/11/2020 1:50	0,9	23/11/2020 8:10	0,6	23/11/2020 14:20	4,5
23/11/2020 2:00	1,2	23/11/2020 8:20	1,1	23/11/2020 14:30	4,8
23/11/2020 2:10	1,6	23/11/2020 8:30	1,7	23/11/2020 14:40	4,8
23/11/2020 2:20	1	23/11/2020 8:40	2	23/11/2020 14:50	4,3
23/11/2020 2:30	0,7	23/11/2020 8:50	1,4	23/11/2020 15:00	5
23/11/2020 2:40	0,7	23/11/2020 9:00	1	23/11/2020 15:10	4,9

Fecha	Velocidad	Fecha	Velocidad	Fecha	Velocidad
23/11/2020 15:20	4,6	23/11/2020 21:30	0,9	24/11/2020 4:20	0,6
23/11/2020 15:30	4	23/11/2020 21:40	0,7	24/11/2020 4:30	1
23/11/2020 15:40	3,9	23/11/2020 21:50	0,4	24/11/2020 4:40	1,3
23/11/2020 15:50	3,9	23/11/2020 22:00	1	24/11/2020 4:50	2
23/11/2020 16:00	4,3	23/11/2020 22:10	1,6	24/11/2020 5:00	2,4
23/11/2020 16:10	3,7	23/11/2020 22:20	1,3	24/11/2020 5:10	2
23/11/2020 16:20	3,1	23/11/2020 22:30	0,9	24/11/2020 5:20	1,4
23/11/2020 16:30	3,1	23/11/2020 22:40	1,3	24/11/2020 5:30	2,1
23/11/2020 16:40	3,7	23/11/2020 22:50	0,5	24/11/2020 5:40	2,5
23/11/2020 16:50	3,3	23/11/2020 23:00	0,2	24/11/2020 5:50	2,4
23/11/2020 17:00	2,1	23/11/2020 23:10	0,5	24/11/2020 6:00	1,7
23/11/2020 17:10	1,5	23/11/2020 23:20	0,9	24/11/2020 6:10	2,5
23/11/2020 17:20	1,6	23/11/2020 23:30	0,9	24/11/2020 6:20	3,3
23/11/2020 17:30	2	23/11/2020 23:40	0,6	24/11/2020 6:30	2,6
23/11/2020 17:40	1,6	23/11/2020 23:50	0,5	24/11/2020 6:40	2,5
23/11/2020 17:50	1,3	24/11/2020 0:10	0,8	24/11/2020 6:50	2,7
23/11/2020 18:00	1,6	24/11/2020 0:20	1,2	24/11/2020 7:00	2,5
23/11/2020 18:10	1,7	24/11/2020 0:30	1,1	24/11/2020 7:10	2,4
23/11/2020 18:20	1,4	24/11/2020 0:40	0,5	24/11/2020 7:20	0,9
23/11/2020 18:30	1,7	24/11/2020 0:50	0,7	24/11/2020 7:30	1,7
23/11/2020 18:40	0,9	24/11/2020 1:30	2,5	24/11/2020 7:40	2,7
23/11/2020 18:50	0,3	24/11/2020 1:40	2,2	24/11/2020 7:50	2,3
23/11/2020 19:00	1,3	24/11/2020 1:50	2,1	24/11/2020 8:00	2
23/11/2020 19:10	2,2	24/11/2020 2:00	1,4	24/11/2020 8:10	2,3
23/11/2020 19:20	1,4	24/11/2020 2:10	1,1	24/11/2020 8:20	1,9
23/11/2020 19:30	1,3	24/11/2020 2:20	1,3	24/11/2020 8:30	2,5
23/11/2020 19:40	1,6	24/11/2020 2:30	1,2	24/11/2020 8:40	2,3
23/11/2020 19:50	1,8	24/11/2020 2:40	0,9	24/11/2020 8:50	2
23/11/2020 20:00	1,8	24/11/2020 2:50	0,6	24/11/2020 9:00	2
23/11/2020 20:10	2,4	24/11/2020 3:00	1,1	24/11/2020 9:10	1,7
23/11/2020 20:20	2,2	24/11/2020 3:10	0,7	24/11/2020 9:20	1,6
23/11/2020 20:30	2	24/11/2020 3:20	1,3	24/11/2020 9:30	1,9
23/11/2020 20:40	1,7	24/11/2020 3:30	1	24/11/2020 9:40	1,9
23/11/2020 20:50	1,8	24/11/2020 3:40	1,4	24/11/2020 9:50	2,1
23/11/2020 21:00	1,9	24/11/2020 3:50	1,4	24/11/2020 10:00	2,9
23/11/2020 21:10	2	24/11/2020 4:00	1,1	24/11/2020 10:10	3
23/11/2020 21:20	1,3	24/11/2020 4:10	1	24/11/2020 10:20	3,4

Fecha	Velocidad	Fecha	Velocidad	Fecha	Velocidad
24/11/2020 10:30	4,3	24/11/2020 16:40	2,5	24/11/2020 23:50	1,5
24/11/2020 10:40	4,4	24/11/2020 16:50	2,3	25/11/2020 0:10	0,9
24/11/2020 10:50	4,4	24/11/2020 17:00	2,7	25/11/2020 0:20	0,7
24/11/2020 11:00	4,8	24/11/2020 17:10	2,5	25/11/2020 0:30	1,6
24/11/2020 11:10	5,2	24/11/2020 17:20	2,7	25/11/2020 0:40	1,4
24/11/2020 11:20	5,5	24/11/2020 17:30	2,2	25/11/2020 0:50	1,8
24/11/2020 11:30	5,3	24/11/2020 17:40	2,2	25/11/2020 1:00	1,2
24/11/2020 11:40	5,3	24/11/2020 17:50	1,9	25/11/2020 1:10	0,8
24/11/2020 11:50	5,5	24/11/2020 18:00	1,3	25/11/2020 1:20	0,8
24/11/2020 12:00	5,2	24/11/2020 18:10	1	25/11/2020 1:30	0,8
24/11/2020 12:10	4,6	24/11/2020 18:20	1,6	25/11/2020 1:40	0,8
24/11/2020 12:20	4,8	24/11/2020 18:30	1,1	25/11/2020 1:50	1
24/11/2020 12:30	4,5	24/11/2020 18:40	1	25/11/2020 2:00	2,1
24/11/2020 12:40	4,2	24/11/2020 18:50	1,1	25/11/2020 2:10	2,2
24/11/2020 12:50	4	24/11/2020 19:00	1,5	25/11/2020 2:20	1,3
24/11/2020 13:00	3,5	24/11/2020 19:10	1,5	25/11/2020 2:30	0,7
24/11/2020 13:10	3,7	24/11/2020 19:20	1,2	25/11/2020 2:40	1,4
24/11/2020 13:20	4,5	24/11/2020 19:30	1,1	25/11/2020 2:50	1,2
24/11/2020 13:30	4,7	24/11/2020 19:40	1	25/11/2020 3:00	0,9
24/11/2020 13:40	5,5	24/11/2020 19:50	1,2	25/11/2020 3:10	1
24/11/2020 13:50	5,3	24/11/2020 20:00	1,4	25/11/2020 3:20	0,8
24/11/2020 14:00	5,4	24/11/2020 20:10	1,4	25/11/2020 3:30	0,5
24/11/2020 14:10	5,4	24/11/2020 20:20	1,7	25/11/2020 3:40	0,3
24/11/2020 14:20	6,1	24/11/2020 20:30	1,3	25/11/2020 3:50	0,5
24/11/2020 14:30	5,3	24/11/2020 20:40	1,9	25/11/2020 4:00	0,5
24/11/2020 14:40	6,2	24/11/2020 20:50	1,9	25/11/2020 4:10	1,7
24/11/2020 14:50	5,6	24/11/2020 21:00	1,3	25/11/2020 4:20	1,6
24/11/2020 15:00	6,1	24/11/2020 21:10	1	25/11/2020 4:30	1,6
24/11/2020 15:10	4,6	24/11/2020 21:20	0,9	25/11/2020 4:40	1,7
24/11/2020 15:20	5	24/11/2020 21:30	0,7	25/11/2020 4:50	1,3
24/11/2020 15:30	4,9	24/11/2020 21:40	1,5	25/11/2020 5:00	1,1
24/11/2020 15:40	4,8	24/11/2020 21:50	1,6	25/11/2020 5:10	0,7
24/11/2020 15:50	3,9	24/11/2020 22:00	2,2	25/11/2020 5:20	0,6
24/11/2020 16:00	3,6	24/11/2020 22:10	2,8	25/11/2020 5:30	1,1
24/11/2020 16:10	4,1	24/11/2020 23:20	0,7	25/11/2020 5:40	0,7
24/11/2020 16:20	3,3	24/11/2020 23:30	0,7	25/11/2020 5:50	1,1
24/11/2020 16:30	2,9	24/11/2020 23:40	0,6	25/11/2020 6:00	0,4

Fecha	Velocidad	Fecha	Velocidad	Fecha	Velocidad
25/11/2020 6:10	0,9	25/11/2020 12:30	6,9	25/11/2020 18:40	3,5
25/11/2020 6:20	1	25/11/2020 12:40	6,7	25/11/2020 18:50	3,7
25/11/2020 6:30	0,8	25/11/2020 12:50	6,3	25/11/2020 19:00	3,2
25/11/2020 6:40	1,5	25/11/2020 13:00	5,9	25/11/2020 19:10	2,8
25/11/2020 6:50	1,9	25/11/2020 13:10	6,1	25/11/2020 19:20	2
25/11/2020 7:00	0,9	25/11/2020 13:20	6,6	25/11/2020 19:30	1
25/11/2020 7:10	0,7	25/11/2020 13:30	6,5	25/11/2020 19:40	1,2
25/11/2020 7:20	1	25/11/2020 13:40	6,4	25/11/2020 19:50	2,4
25/11/2020 7:30	0,9	25/11/2020 13:50	5,1	25/11/2020 20:00	2,6
25/11/2020 7:40	1,7	25/11/2020 14:00	5,6	25/11/2020 20:10	1,6
25/11/2020 7:50	1,5	25/11/2020 14:10	5	25/11/2020 20:20	1,7
25/11/2020 8:00	1,7	25/11/2020 14:20	5,6	25/11/2020 20:30	2,1
25/11/2020 8:10	1,5	25/11/2020 14:30	5	25/11/2020 20:40	2,5
25/11/2020 8:20	2,3	25/11/2020 14:40	6	25/11/2020 20:50	2,7
25/11/2020 8:30	0,9	25/11/2020 14:50	5,5	25/11/2020 21:00	3,1
25/11/2020 8:40	1,4	25/11/2020 15:00	5,7	25/11/2020 21:10	2,4
25/11/2020 8:50	1,9	25/11/2020 15:10	5,3	25/11/2020 21:20	1,6
25/11/2020 9:00	2	25/11/2020 15:20	5,3	25/11/2020 21:30	1,7
25/11/2020 9:10	0,9	25/11/2020 15:30	5,4	25/11/2020 21:40	1,7
25/11/2020 9:20	0,9	25/11/2020 15:40	5,5	25/11/2020 21:50	1,9
25/11/2020 9:30	1,1	25/11/2020 15:50	5,2	25/11/2020 22:00	1,9
25/11/2020 9:40	1,7	25/11/2020 16:00	4,5	25/11/2020 22:10	1,9
25/11/2020 9:50	2,7	25/11/2020 16:10	5,2	25/11/2020 22:20	1,4
25/11/2020 10:00	1,9	25/11/2020 16:20	4,5	25/11/2020 22:30	1,4
25/11/2020 10:10	2,3	25/11/2020 16:30	4,4	25/11/2020 22:40	1,8
25/11/2020 10:20	1,7	25/11/2020 16:40	4,6	25/11/2020 22:50	1,3
25/11/2020 10:30	2	25/11/2020 16:50	4,7	25/11/2020 23:50	1,5
25/11/2020 10:40	3,8	25/11/2020 17:00	4,3	26/11/2020 0:10	1
25/11/2020 10:50	5,1	25/11/2020 17:10	3,5	26/11/2020 0:20	0,7
25/11/2020 11:00	5,6	25/11/2020 17:20	3,4	26/11/2020 0:30	0,7
25/11/2020 11:20	5,8	25/11/2020 17:30	4,4	26/11/2020 0:40	1,3
25/11/2020 11:30	6	25/11/2020 17:40	4,4	26/11/2020 0:50	1
25/11/2020 11:40	5,5	25/11/2020 17:50	5	26/11/2020 1:00	0,7
25/11/2020 11:50	5,6	25/11/2020 18:00	5,2	26/11/2020 1:10	0,6
25/11/2020 12:00	5,8	25/11/2020 18:10	6,8	26/11/2020 1:20	0,5
25/11/2020 12:10	6,6	25/11/2020 18:20	6	26/11/2020 1:30	0,9
25/11/2020 12:20	6,6	25/11/2020 18:30	3,5	26/11/2020 1:40	1,2

Fecha	Velocidad	Fecha	Velocidad	Fecha	Velocidad
26/11/2020 1:50	0,9	26/11/2020 13:10	1,6	27/11/2020 1:50	0,9
26/11/2020 2:00	1,4	26/11/2020 13:20	2,2	27/11/2020 2:00	1
26/11/2020 2:10	1,3	26/11/2020 13:30	2,3	27/11/2020 2:10	0,8
26/11/2020 2:20	1,1	26/11/2020 18:10	1,7	27/11/2020 2:20	1,2
26/11/2020 2:30	0,7	26/11/2020 18:40	1,5	27/11/2020 2:30	1,5
26/11/2020 2:40	0,5	26/11/2020 18:50	1,2	27/11/2020 2:40	1,5
26/11/2020 2:50	0,4	26/11/2020 19:00	2,1	27/11/2020 2:50	1,1
26/11/2020 3:00	0,8	26/11/2020 19:10	1,6	27/11/2020 3:00	1,1
26/11/2020 3:10	1,4	26/11/2020 19:20	2	27/11/2020 3:10	1,5
26/11/2020 3:20	3,7	26/11/2020 19:30	2	27/11/2020 3:20	1,6
26/11/2020 3:30	3,9	26/11/2020 19:40	1,6	27/11/2020 3:30	1,7
26/11/2020 3:40	4,7	26/11/2020 19:50	1,6	27/11/2020 3:40	1,3
26/11/2020 3:50	5,4	26/11/2020 20:00	1,4	27/11/2020 3:50	1,6
26/11/2020 4:40	3,1	26/11/2020 20:10	0,6	27/11/2020 4:00	1,7
26/11/2020 4:50	2	26/11/2020 20:20	0,7	27/11/2020 4:10	1,2
26/11/2020 5:00	2	26/11/2020 20:30	0,9	27/11/2020 4:20	1,3
26/11/2020 5:10	1	26/11/2020 20:40	0,7	27/11/2020 4:30	1,7
26/11/2020 5:20	0,6	26/11/2020 20:50	0,5	27/11/2020 4:40	2,1
26/11/2020 5:30	0,5	26/11/2020 21:00	0,6	27/11/2020 4:50	2,5
26/11/2020 6:00	0,6	26/11/2020 21:10	0,7	27/11/2020 5:00	2
26/11/2020 6:10	1,2	26/11/2020 21:20	1,7	27/11/2020 5:10	0,8
26/11/2020 6:20	2,4	26/11/2020 21:30	2,4	27/11/2020 5:20	0,5
26/11/2020 7:40	3,7	26/11/2020 21:40	1,8	27/11/2020 5:30	0,6
26/11/2020 7:50	1,7	26/11/2020 21:50	1,5	27/11/2020 5:40	0,9
26/11/2020 8:10	2,8	26/11/2020 22:00	1,3	27/11/2020 5:50	1,4
26/11/2020 8:20	2,6	26/11/2020 23:40	0,3	27/11/2020 6:00	1,3
26/11/2020 8:30	2,8	26/11/2020 23:50	0,3	27/11/2020 6:10	0,7
26/11/2020 8:40	2,5	27/11/2020 0:10	0,6	27/11/2020 6:20	0,9
26/11/2020 8:50	1,8	27/11/2020 0:20	0,3	27/11/2020 6:30	0,4
26/11/2020 9:10	0,8	27/11/2020 0:30	1,1	27/11/2020 6:40	0,5
26/11/2020 9:20	1,8	27/11/2020 0:40	1,4	27/11/2020 6:50	0,3
26/11/2020 10:00	0,8	27/11/2020 0:50	1,1	27/11/2020 7:00	0,6
26/11/2020 10:10	1,3	27/11/2020 1:00	0,8	27/11/2020 7:10	0,8
26/11/2020 10:20	0,7	27/11/2020 1:10	0,3	27/11/2020 11:50	4,2
26/11/2020 12:40	1,5	27/11/2020 1:20	0,5	27/11/2020 12:00	4,6
26/11/2020 12:50	1,5	27/11/2020 1:30	0,5	27/11/2020 12:10	5,5
26/11/2020 13:00	1,8	27/11/2020 1:40	1,7	27/11/2020 12:20	4,5

Fecha	Velocidad	Fecha	Velocidad	Fecha	Velocidad
27/11/2020 12:30	5,3	27/11/2020 19:20	1,4	28/11/2020 2:30	0,2
27/11/2020 12:40	5,5	27/11/2020 19:30	1,3	28/11/2020 2:40	0,2
27/11/2020 12:50	5,6	27/11/2020 19:40	1	28/11/2020 2:50	0,9
27/11/2020 13:00	5	27/11/2020 19:50	2,1	28/11/2020 3:00	0,8
27/11/2020 13:10	4,6	27/11/2020 20:00	1,3	28/11/2020 3:10	0,4
27/11/2020 13:20	4,8	27/11/2020 20:10	0,7	28/11/2020 3:20	0,3
27/11/2020 13:30	4,8	27/11/2020 20:20	0,8	28/11/2020 3:30	0,7
27/11/2020 13:40	4,5	27/11/2020 20:30	1,1	28/11/2020 3:40	0,5
27/11/2020 13:50	3,7	27/11/2020 20:40	0,6	28/11/2020 3:50	0,8
27/11/2020 14:00	4,1	27/11/2020 20:50	1,1	28/11/2020 4:00	1,2
27/11/2020 14:10	4	27/11/2020 21:00	1	28/11/2020 4:10	1,1
27/11/2020 14:20	2,9	27/11/2020 21:10	1	28/11/2020 4:20	0,9
27/11/2020 14:30	2,5	27/11/2020 21:20	0,4	28/11/2020 4:30	0,7
27/11/2020 14:40	3	27/11/2020 21:30	0,5	28/11/2020 4:40	1
27/11/2020 14:50	3,5	27/11/2020 21:40	0,7	28/11/2020 4:50	1,3
27/11/2020 15:00	2	27/11/2020 21:50	1	28/11/2020 5:00	1,8
27/11/2020 15:10	2,3	27/11/2020 22:00	1,1	28/11/2020 5:10	1,3
27/11/2020 15:20	3,1	27/11/2020 22:10	1,2	28/11/2020 5:20	1
27/11/2020 15:30	2,1	27/11/2020 22:20	1,1	28/11/2020 5:30	1,3
27/11/2020 15:40	1,8	27/11/2020 22:30	0,9	28/11/2020 15:50	5
27/11/2020 15:50	1,5	27/11/2020 22:40	1,1	28/11/2020 16:00	4,9
27/11/2020 16:00	1,2	27/11/2020 23:40	1,2	28/11/2020 16:10	3,9
27/11/2020 16:10	1,1	27/11/2020 23:50	1,3	28/11/2020 16:20	3,6
27/11/2020 16:20	1,3	28/11/2020 0:10	0,3	28/11/2020 16:30	4,3
27/11/2020 16:30	2,3	28/11/2020 0:20	0,3	28/11/2020 16:40	3,4
27/11/2020 16:40	2,5	28/11/2020 0:30	0,2	28/11/2020 16:50	4,6
27/11/2020 16:50	1,7	28/11/2020 0:40	0,9	28/11/2020 17:00	3,2
27/11/2020 17:00	2,3	28/11/2020 0:50	0,8	28/11/2020 17:10	2,9
27/11/2020 17:10	1,7	28/11/2020 1:00	1,1	28/11/2020 17:20	4
27/11/2020 17:20	1,7	28/11/2020 1:10	1,2	28/11/2020 17:30	3,6
27/11/2020 17:30	1,6	28/11/2020 1:20	0,7	28/11/2020 17:40	3,5
27/11/2020 17:40	2,1	28/11/2020 1:30	0,4	28/11/2020 17:50	2,7
27/11/2020 17:50	2,9	28/11/2020 1:40	0,5	28/11/2020 18:00	2,4
27/11/2020 18:00	2,8	28/11/2020 1:50	0,7	28/11/2020 18:10	2,5
27/11/2020 18:10	3,1	28/11/2020 2:00	0,7	28/11/2020 18:20	3,4
27/11/2020 18:20	3,1	28/11/2020 2:10	0,3	28/11/2020 18:30	5,1
27/11/2020 19:10	1,4	28/11/2020 2:20	0,2	28/11/2020 18:40	6

Fecha	Velocidad	Fecha	Velocidad	Fecha	Velocidad
28/11/2020 18:50	5,6	29/11/2020 2:30	1,1	29/11/2020 15:20	1,9
28/11/2020 19:00	5,1	29/11/2020 2:40	1,2	29/11/2020 15:30	2,3
28/11/2020 19:10	6,1	29/11/2020 2:50	1,4	29/11/2020 15:40	2,2
28/11/2020 19:20	5,3	29/11/2020 3:00	0,8	29/11/2020 15:50	1,9
28/11/2020 19:30	4,6	29/11/2020 3:10	0,3	29/11/2020 16:00	0,9
28/11/2020 19:40	4,5	29/11/2020 3:20	0,6	29/11/2020 16:10	2,2
28/11/2020 19:50	4	29/11/2020 3:30	0,9	29/11/2020 16:20	1,9
28/11/2020 20:00	4,1	29/11/2020 3:40	0,5	29/11/2020 16:30	3
28/11/2020 20:10	4,6	29/11/2020 3:50	0,9	29/11/2020 16:40	2,8
28/11/2020 20:20	3,9	29/11/2020 4:00	0,7	29/11/2020 16:50	2,3
28/11/2020 20:30	4,3	29/11/2020 4:10	1,2	29/11/2020 17:00	2,7
28/11/2020 20:40	3,9	29/11/2020 4:20	1,3	29/11/2020 17:10	2,5
28/11/2020 20:50	5	29/11/2020 4:30	1,2	29/11/2020 17:20	2
28/11/2020 21:00	6,4	29/11/2020 4:40	0,7	29/11/2020 17:30	2,3
28/11/2020 21:10	6,2	29/11/2020 4:50	0,8	29/11/2020 17:40	2,3
28/11/2020 22:40	2,2	29/11/2020 5:00	1	29/11/2020 17:50	2
28/11/2020 22:50	2,7	29/11/2020 5:10	1	29/11/2020 18:00	0,5
28/11/2020 23:00	2	29/11/2020 5:20	1,5	29/11/2020 18:10	0,5
28/11/2020 23:10	1,8	29/11/2020 5:30	0,9	29/11/2020 18:20	0,8
28/11/2020 23:20	0,9	29/11/2020 5:40	1	29/11/2020 18:30	0,2
28/11/2020 23:30	0,5	29/11/2020 12:30	4,7	29/11/2020 18:40	0,4
28/11/2020 23:40	0,6	29/11/2020 12:40	4,3	29/11/2020 18:50	1,4
28/11/2020 23:50	1,1	29/11/2020 12:50	3,6	29/11/2020 19:00	1,5
29/11/2020 0:10	0,7	29/11/2020 13:00	3,1	29/11/2020 19:10	1,9
29/11/2020 0:20	0,8	29/11/2020 13:10	3,4	29/11/2020 19:20	2,1
29/11/2020 0:30	0,8	29/11/2020 13:20	3,3	29/11/2020 19:30	2,5
29/11/2020 0:40	1,3	29/11/2020 13:30	3,8	29/11/2020 19:40	2,2
29/11/2020 0:50	1,3	29/11/2020 13:40	2,3	29/11/2020 19:50	2,3
29/11/2020 1:00	1,3	29/11/2020 13:50	1,4	29/11/2020 20:00	2,4
29/11/2020 1:10	1	29/11/2020 14:00	2,8	29/11/2020 20:10	2,8
29/11/2020 1:20	1,6	29/11/2020 14:10	2,9	29/11/2020 20:20	2,7
29/11/2020 1:30	1,2	29/11/2020 14:20	3,7	29/11/2020 20:30	2
29/11/2020 1:40	0,5	29/11/2020 14:30	4,1	29/11/2020 20:40	1,9
29/11/2020 1:50	1,7	29/11/2020 14:40	4,6	29/11/2020 22:00	1,7
29/11/2020 2:00	1,1	29/11/2020 14:50	3,1	29/11/2020 22:10	0,9
29/11/2020 2:10	0,6	29/11/2020 15:00	3,2	29/11/2020 22:20	0,8
29/11/2020 2:20	0,8	29/11/2020 15:10	2,6	29/11/2020 22:30	0,9

Fecha	Velocidad	Fecha	Velocidad	Fecha	Velocidad
29/11/2020 22:40	0,8	30/11/2020 5:00	1,8	30/11/2020 11:20	5
29/11/2020 22:50	0,7	30/11/2020 5:10	3	30/11/2020 11:30	5,7
29/11/2020 23:00	1	30/11/2020 5:20	2	30/11/2020 11:40	4,2
29/11/2020 23:10	1,1	30/11/2020 5:30	1,4	30/11/2020 11:50	2,1
29/11/2020 23:20	1,5	30/11/2020 5:40	2,5	30/11/2020 12:00	2,8
29/11/2020 23:30	2,8	30/11/2020 5:50	2,3	30/11/2020 12:10	3
29/11/2020 23:40	3,5	30/11/2020 6:00	2,5	30/11/2020 12:20	2,2
29/11/2020 23:50	3,2	30/11/2020 6:10	1,2	30/11/2020 12:30	2,4
30/11/2020 0:10	0,9	30/11/2020 6:20	2	30/11/2020 12:40	3,5
30/11/2020 0:20	0,2	30/11/2020 6:30	1,4	30/11/2020 12:50	2
30/11/2020 0:30	0,8	30/11/2020 6:40	2,6	30/11/2020 13:00	4
30/11/2020 0:40	1,1	30/11/2020 6:50	2,2	30/11/2020 13:10	4,9
30/11/2020 0:50	1	30/11/2020 7:10	1,4	30/11/2020 13:20	4,7
30/11/2020 1:00	0,6	30/11/2020 7:20	1,5	30/11/2020 13:30	4,6
30/11/2020 1:10	0,2	30/11/2020 7:30	1,2	30/11/2020 13:40	4,4
30/11/2020 1:20	0,6	30/11/2020 7:40	3,4	30/11/2020 13:50	5,1
30/11/2020 1:30	1,4	30/11/2020 7:50	2,2	30/11/2020 14:00	4,3
30/11/2020 1:40	1,2	30/11/2020 8:00	2,7	30/11/2020 14:10	4,2
30/11/2020 1:50	1,5	30/11/2020 8:10	2,9	30/11/2020 14:20	4
30/11/2020 2:00	1,3	30/11/2020 8:20	3,1	30/11/2020 14:30	4,4
30/11/2020 2:10	0,7	30/11/2020 8:30	2,3	30/11/2020 14:40	3,8
30/11/2020 2:20	0,6	30/11/2020 8:40	2,1	30/11/2020 14:50	4,5
30/11/2020 2:30	1	30/11/2020 8:50	2,7	30/11/2020 15:00	3,7
30/11/2020 2:40	1,5	30/11/2020 9:00	2,1	30/11/2020 15:10	3,7
30/11/2020 2:50	1,9	30/11/2020 9:10	1,9	30/11/2020 15:20	3,9
30/11/2020 3:00	1	30/11/2020 9:20	1,9	30/11/2020 15:30	4,3
30/11/2020 3:10	0,7	30/11/2020 9:30	2,4	30/11/2020 15:40	3,8
30/11/2020 3:20	1,4	30/11/2020 9:40	2,5	30/11/2020 15:50	4,3
30/11/2020 3:30	1,1	30/11/2020 9:50	2,8	30/11/2020 16:00	4,4
30/11/2020 3:40	1,6	30/11/2020 10:00	4,1	30/11/2020 16:10	4,2
30/11/2020 3:50	1,8	30/11/2020 10:10	3,2	30/11/2020 16:20	3,4
30/11/2020 4:00	1,8	30/11/2020 10:20	1,9	30/11/2020 16:30	3,2
30/11/2020 4:10	1,2	30/11/2020 10:30	4,6	30/11/2020 16:40	2,8
30/11/2020 4:20	0,7	30/11/2020 10:40	4,1	30/11/2020 16:50	2,6
30/11/2020 4:30	1,7	30/11/2020 10:50	6,7	30/11/2020 17:00	2,8
30/11/2020 4:40	2,5	30/11/2020 11:00	5,5	30/11/2020 17:10	2,9
30/11/2020 4:50	1,9	30/11/2020 11:10	5,1	30/11/2020 17:20	3,1

Fecha	Velocidad	Fecha	Velocidad	Fecha	Velocidad
30/11/2020 17:30	2,9	30/11/2020 20:20	1,6	30/11/2020 21:40	1,7
30/11/2020 17:40	2,4	30/11/2020 20:30	1,5	30/11/2020 21:50	0,5
30/11/2020 17:50	2,7	30/11/2020 20:40	1,2	30/11/2020 22:00	0,3
30/11/2020 18:00	2,4	30/11/2020 20:50	1,4	30/11/2020 22:10	0,4
30/11/2020 18:10	1,7	30/11/2020 21:00	0,9	30/11/2020 22:20	0,9
30/11/2020 18:20	1,2	30/11/2020 21:10	0,7	30/11/2020 22:30	1,1
30/11/2020 18:30	1,1	30/11/2020 21:20	0,5	30/11/2020 22:40	0,9
30/11/2020 20:10	1,9	30/11/2020 21:30	0,7		

Fecha	Velocidad	Fecha	Velocidad	Fecha	Velocidad
1/12/2020 0:10	0,6	1/12/2020 6:20	3,1	1/12/2020 12:30	5,2
1/12/2020 0:20	1,1	1/12/2020 6:30	2,6	1/12/2020 12:40	5,4
1/12/2020 0:30	0,9	1/12/2020 6:40	2	1/12/2020 12:50	6,2
1/12/2020 0:40	0,3	1/12/2020 6:50	1,6	1/12/2020 13:00	6
1/12/2020 0:50	0,5	1/12/2020 7:00	0,4	1/12/2020 13:10	4,6
1/12/2020 1:00	0,7	1/12/2020 7:10	1,2	1/12/2020 13:20	3,7
1/12/2020 1:10	0,4	1/12/2020 7:20	1,9	1/12/2020 13:30	3,1
1/12/2020 1:20	0,3	1/12/2020 7:30	1,9	1/12/2020 13:40	4,4
1/12/2020 1:30	0,5	1/12/2020 7:40	0,9	1/12/2020 13:50	4,9
1/12/2020 1:40	0,6	1/12/2020 7:50	1,5	1/12/2020 14:00	4,7
1/12/2020 1:50	0,6	1/12/2020 8:00	0,8	1/12/2020 14:10	4
1/12/2020 2:00	0,3	1/12/2020 8:10	1,2	1/12/2020 14:20	3,6
1/12/2020 2:10	0,3	1/12/2020 8:20	1,6	1/12/2020 14:30	4,3
1/12/2020 2:20	0,3	1/12/2020 8:30	0,8	1/12/2020 14:40	4,1
1/12/2020 2:30	0,4	1/12/2020 8:40	2,6	1/12/2020 14:50	3,9
1/12/2020 2:40	2	1/12/2020 8:50	4,8	1/12/2020 15:00	3,5
1/12/2020 2:50	2,3	1/12/2020 9:00	3,7	1/12/2020 15:10	3,8
1/12/2020 3:00	2,4	1/12/2020 9:10	5	1/12/2020 15:20	4,5
1/12/2020 3:10	3	1/12/2020 9:20	5,3	1/12/2020 15:30	4,1
1/12/2020 3:20	2,9	1/12/2020 9:30	6,2	1/12/2020 15:40	3,9
1/12/2020 3:30	2,9	1/12/2020 9:40	6,5	1/12/2020 15:50	3,3
1/12/2020 3:40	2,2	1/12/2020 9:50	5,1	1/12/2020 16:00	3,4
1/12/2020 3:50	1,3	1/12/2020 10:00	5,4	1/12/2020 16:10	2,9
1/12/2020 4:00	1,7	1/12/2020 10:10	4,5	1/12/2020 16:20	2,5
1/12/2020 4:10	1,4	1/12/2020 10:20	5,3	1/12/2020 16:30	1,5
1/12/2020 4:20	0,6	1/12/2020 10:30	3,9	1/12/2020 16:40	1,8
1/12/2020 4:30	0,8	1/12/2020 10:40	3,1	1/12/2020 16:50	1,6
1/12/2020 4:40	1	1/12/2020 10:50	3,9	1/12/2020 17:00	2,4
1/12/2020 4:50	2,1	1/12/2020 11:00	5,4	1/12/2020 17:10	2
1/12/2020 5:00	3,9	1/12/2020 11:10	7,1	1/12/2020 17:20	1,8
1/12/2020 5:10	4,4	1/12/2020 11:20	7,5	1/12/2020 17:30	2
1/12/2020 5:20	4,4	1/12/2020 11:30	7,3	1/12/2020 17:40	1,5
1/12/2020 5:30	3,9	1/12/2020 11:40	7,6	1/12/2020 17:50	1,4
1/12/2020 5:40	3,2	1/12/2020 11:50	6,4	1/12/2020 18:00	2,6
1/12/2020 5:50	2,9	1/12/2020 12:00	7,4	1/12/2020 18:10	2,1
1/12/2020 6:00	3,2	1/12/2020 12:10	7,8	1/12/2020 18:20	2,4
1/12/2020 6:10	2,9	1/12/2020 12:20	8,2	1/12/2020 18:30	2,3

Fecha	Velocidad	Fecha	Velocidad	Fecha	Velocidad
1/12/2020 18:40	1,9	2/12/2020 2:00	1,9	2/12/2020 8:10	5,8
1/12/2020 18:50	2,5	2/12/2020 2:10	3	2/12/2020 8:20	5,4
1/12/2020 19:00	2,5	2/12/2020 2:20	2,7	2/12/2020 8:30	3,6
1/12/2020 19:10	2,4	2/12/2020 2:30	2,7	2/12/2020 8:40	2,5
1/12/2020 19:20	2,9	2/12/2020 2:40	3,6	2/12/2020 8:50	2,6
1/12/2020 19:30	2,7	2/12/2020 2:50	2,4	2/12/2020 9:00	3,1
1/12/2020 19:40	2,3	2/12/2020 3:00	1,3	2/12/2020 9:10	3,3
1/12/2020 19:50	2,4	2/12/2020 3:10	1,2	2/12/2020 9:20	7
1/12/2020 20:00	1,7	2/12/2020 3:20	1,3	2/12/2020 9:30	5,9
1/12/2020 20:10	1,2	2/12/2020 3:30	1,7	2/12/2020 9:40	5,6
1/12/2020 20:20	0,6	2/12/2020 3:40	2,3	2/12/2020 9:50	5,2
1/12/2020 20:30	1,1	2/12/2020 3:50	2,8	2/12/2020 10:00	7,1
1/12/2020 20:40	1,2	2/12/2020 4:00	2,1	2/12/2020 10:10	6,2
1/12/2020 20:50	0,9	2/12/2020 4:10	2,2	2/12/2020 10:20	3,9
1/12/2020 21:00	0,9	2/12/2020 4:20	1,7	2/12/2020 10:30	3,1
1/12/2020 21:10	0,8	2/12/2020 4:30	1,5	2/12/2020 10:40	3,7
1/12/2020 21:20	1,1	2/12/2020 4:40	1,7	2/12/2020 10:50	3,3
1/12/2020 21:30	1,2	2/12/2020 4:50	1,9	2/12/2020 11:00	4
1/12/2020 21:40	1,6	2/12/2020 5:00	2,4	2/12/2020 11:10	4,1
1/12/2020 21:50	0,8	2/12/2020 5:10	3,3	2/12/2020 11:20	3,8
1/12/2020 22:00	1,3	2/12/2020 5:20	2,4	2/12/2020 11:30	3
1/12/2020 22:10	1,1	2/12/2020 5:30	1,4	2/12/2020 11:40	3,5
1/12/2020 22:20	1,6	2/12/2020 5:40	1,7	2/12/2020 11:50	3,2
1/12/2020 22:30	1,6	2/12/2020 5:50	1,2	2/12/2020 12:00	2,2
1/12/2020 22:40	1,3	2/12/2020 6:00	0,7	2/12/2020 12:10	1,7
1/12/2020 22:50	0,7	2/12/2020 6:10	0,8	2/12/2020 12:20	4,1
2/12/2020 0:10	7,8	2/12/2020 6:20	1,3	2/12/2020 12:30	5,1
2/12/2020 0:20	9,4	2/12/2020 6:30	1,4	2/12/2020 12:40	3,6
2/12/2020 0:30	6,5	2/12/2020 6:40	1,3	2/12/2020 12:50	3,5
2/12/2020 0:40	7,7	2/12/2020 6:50	1,7	2/12/2020 13:00	3,1
2/12/2020 0:50	6,9	2/12/2020 7:00	1,7	2/12/2020 13:10	2,5
2/12/2020 1:00	6,8	2/12/2020 7:10	1,4	2/12/2020 13:20	2,4
2/12/2020 1:10	5,7	2/12/2020 7:20	1,2	2/12/2020 13:30	2
2/12/2020 1:20	5	2/12/2020 7:30	1,5	2/12/2020 13:40	2,6
2/12/2020 1:30	4,5	2/12/2020 7:40	1,6	2/12/2020 13:50	2,1
2/12/2020 1:40	3,5	2/12/2020 7:50	1,2	2/12/2020 14:00	1,2
2/12/2020 1:50	2,2	2/12/2020 8:00	1,8	2/12/2020 14:10	1,7

Fecha	Velocidad	Fecha	Velocidad	Fecha	Velocidad
2/12/2020 14:20	1,8	2/12/2020 20:30	3,8	3/12/2020 2:50	4,4
2/12/2020 14:30	2,9	2/12/2020 20:40	2,6	3/12/2020 3:00	3,7
2/12/2020 14:40	2,6	2/12/2020 20:50	0,9	3/12/2020 3:10	3,8
2/12/2020 14:50	1,8	2/12/2020 21:00	2,2	3/12/2020 3:20	3,5
2/12/2020 15:00	2,2	2/12/2020 21:10	1,5	3/12/2020 3:30	2,4
2/12/2020 15:10	2,4	2/12/2020 21:20	1,4	3/12/2020 3:40	1,2
2/12/2020 15:20	2	2/12/2020 21:30	2,2	3/12/2020 3:50	1,2
2/12/2020 15:30	1,6	2/12/2020 21:40	1,2	3/12/2020 4:00	0,9
2/12/2020 15:40	1,8	2/12/2020 21:50	1,6	3/12/2020 4:10	0,8
2/12/2020 15:50	2,2	2/12/2020 22:00	1,4	3/12/2020 4:20	0,7
2/12/2020 16:00	2,4	2/12/2020 22:10	1,7	3/12/2020 4:30	0,6
2/12/2020 16:10	2	2/12/2020 22:20	1	3/12/2020 4:40	1
2/12/2020 16:20	2,1	2/12/2020 22:30	1	3/12/2020 5:00	1,3
2/12/2020 16:30	2	2/12/2020 22:40	1,3	3/12/2020 5:10	0,7
2/12/2020 16:40	2,1	2/12/2020 22:50	1	3/12/2020 5:20	0,7
2/12/2020 16:50	2,1	2/12/2020 23:00	1,4	3/12/2020 5:30	0,8
2/12/2020 17:00	2,1	2/12/2020 23:10	2,2	3/12/2020 5:40	0,8
2/12/2020 17:10	1,7	2/12/2020 23:20	3,6	3/12/2020 5:50	0,7
2/12/2020 17:20	1,8	2/12/2020 23:30	5,1	3/12/2020 6:00	0,5
2/12/2020 17:30	1,6	2/12/2020 23:40	4,4	3/12/2020 6:10	0,4
2/12/2020 17:40	0,9	2/12/2020 23:50	3,7	3/12/2020 6:20	0,9
2/12/2020 17:50	0,9	3/12/2020 0:10	3,4	3/12/2020 6:30	0,9
2/12/2020 18:00	1,8	3/12/2020 0:20	3,9	3/12/2020 6:40	0,7
2/12/2020 18:10	1,7	3/12/2020 0:30	2,3	3/12/2020 6:50	1
2/12/2020 18:20	1,9	3/12/2020 0:40	2,6	3/12/2020 7:00	1,7
2/12/2020 18:30	1,5	3/12/2020 0:50	2,5	3/12/2020 7:10	1,3
2/12/2020 18:40	2,1	3/12/2020 1:00	2,7	3/12/2020 7:20	1
2/12/2020 18:50	1,7	3/12/2020 1:10	1,2	3/12/2020 7:30	1
2/12/2020 19:00	1,5	3/12/2020 1:20	1,8	3/12/2020 7:40	1
2/12/2020 19:10	3,5	3/12/2020 1:30	2,8	3/12/2020 7:50	0,8
2/12/2020 19:20	4,6	3/12/2020 1:40	1,7	3/12/2020 8:00	0,6
2/12/2020 19:30	4,2	3/12/2020 1:50	1,5	3/12/2020 8:10	0,7
2/12/2020 19:40	4,9	3/12/2020 2:00	1,1	3/12/2020 8:20	0,7
2/12/2020 19:50	4,1	3/12/2020 2:10	1	3/12/2020 8:30	0,7
2/12/2020 20:00	3,9	3/12/2020 2:20	1,6	3/12/2020 8:40	0,8
2/12/2020 20:10	3,5	3/12/2020 2:30	2,7	3/12/2020 8:50	1,4
2/12/2020 20:20	3,3	3/12/2020 2:40	2,7	3/12/2020 9:00	3

Fecha	Velocidad	Fecha	Velocidad	Fecha	Velocidad
3/12/2020 9:10	3,5	3/12/2020 15:20	6,1	4/12/2020 0:20	1,8
3/12/2020 9:20	2,9	3/12/2020 15:30	6,3	4/12/2020 0:30	1,9
3/12/2020 9:30	3,4	3/12/2020 15:40	6,4	4/12/2020 0:40	2,2
3/12/2020 9:40	3,1	3/12/2020 15:50	6,1	4/12/2020 0:50	2
3/12/2020 9:50	3,2	3/12/2020 16:00	6,2	4/12/2020 1:00	1,6
3/12/2020 10:00	2,7	3/12/2020 16:10	6,4	4/12/2020 1:10	1,9
3/12/2020 10:10	3,5	3/12/2020 16:20	6,3	4/12/2020 1:20	1,7
3/12/2020 10:20	3,8	3/12/2020 16:30	5,9	4/12/2020 1:30	1,4
3/12/2020 10:30	3,5	3/12/2020 16:40	5,7	4/12/2020 1:40	0,9
3/12/2020 10:40	3,2	3/12/2020 16:50	4,8	4/12/2020 1:50	1,6
3/12/2020 10:50	3	3/12/2020 17:00	4,9	4/12/2020 2:00	1,3
3/12/2020 11:00	4,5	3/12/2020 17:10	4,7	4/12/2020 2:10	1,6
3/12/2020 11:10	4,4	3/12/2020 17:20	4,2	4/12/2020 2:20	1,3
3/12/2020 11:20	5	3/12/2020 17:30	3,5	4/12/2020 2:30	0,8
3/12/2020 11:30	4,3	3/12/2020 17:40	3	4/12/2020 2:40	0,4
3/12/2020 11:40	4,8	3/12/2020 19:20	2,3	4/12/2020 2:50	0,5
3/12/2020 11:50	5,4	3/12/2020 19:30	2	4/12/2020 3:00	0,2
3/12/2020 12:00	5,2	3/12/2020 19:40	2	4/12/2020 3:10	0,7
3/12/2020 12:10	4,7	3/12/2020 19:50	1,9	4/12/2020 3:20	0,9
3/12/2020 12:20	5,4	3/12/2020 20:00	2,4	4/12/2020 3:30	0,4
3/12/2020 12:30	5,4	3/12/2020 20:10	2,6	4/12/2020 3:40	0,6
3/12/2020 12:40	5,7	3/12/2020 20:20	3,4	4/12/2020 3:50	1,6
3/12/2020 12:50	6,1	3/12/2020 20:30	2,9	4/12/2020 4:00	1,3
3/12/2020 13:00	6,4	3/12/2020 20:40	2,6	4/12/2020 4:10	0,8
3/12/2020 13:10	5,6	3/12/2020 20:50	3,2	4/12/2020 4:20	0,8
3/12/2020 13:20	5,9	3/12/2020 21:00	4,4	4/12/2020 4:30	1,2
3/12/2020 13:30	5,4	3/12/2020 21:10	4,5	4/12/2020 4:40	1
3/12/2020 13:40	5,5	3/12/2020 21:20	4	4/12/2020 4:50	0,3
3/12/2020 13:50	5,2	3/12/2020 21:30	4	4/12/2020 5:00	1
3/12/2020 14:00	6,3	3/12/2020 21:40	3	4/12/2020 5:10	1,1
3/12/2020 14:10	6	3/12/2020 21:50	3	4/12/2020 5:20	1,1
3/12/2020 14:20	5,5	3/12/2020 23:10	1,1	4/12/2020 5:30	1
3/12/2020 14:30	6,3	3/12/2020 23:20	1,3	4/12/2020 5:40	0,7
3/12/2020 14:40	6,1	3/12/2020 23:30	1,1	4/12/2020 5:50	0,6
3/12/2020 14:50	6,1	3/12/2020 23:40	1,2	4/12/2020 6:00	0,9
3/12/2020 15:00	6,8	3/12/2020 23:50	1,3	4/12/2020 6:10	1,2
3/12/2020 15:10	6,4	4/12/2020 0:10	1,6	4/12/2020 6:20	0,5

Fecha	Velocidad	Fecha	Velocidad	Fecha	Velocidad
4/12/2020 6:30	0,9	4/12/2020 12:40	4,4	4/12/2020 19:00	1,2
4/12/2020 6:40	1,2	4/12/2020 12:50	4	4/12/2020 19:10	1,2
4/12/2020 6:50	1	4/12/2020 13:00	3,9	4/12/2020 19:20	0,9
4/12/2020 7:00	0,5	4/12/2020 13:10	4,5	4/12/2020 19:30	0,4
4/12/2020 7:10	1,1	4/12/2020 13:20	4,1	4/12/2020 19:40	0,7
4/12/2020 7:20	0,9	4/12/2020 13:30	4,5	4/12/2020 19:50	1
4/12/2020 7:30	0,9	4/12/2020 13:40	4,4	4/12/2020 20:00	0,8
4/12/2020 7:40	1,1	4/12/2020 13:50	5,2	4/12/2020 20:10	1,3
4/12/2020 7:50	0,6	4/12/2020 14:00	4,6	4/12/2020 20:20	1,5
4/12/2020 8:00	0,6	4/12/2020 14:10	5,5	4/12/2020 20:30	1,4
4/12/2020 8:10	0,4	4/12/2020 14:20	4,9	4/12/2020 20:40	1,3
4/12/2020 8:20	0,5	4/12/2020 14:30	5,1	4/12/2020 20:50	0,9
4/12/2020 8:30	0,9	4/12/2020 14:40	4,2	4/12/2020 21:00	0,9
4/12/2020 8:40	1	4/12/2020 14:50	5,1	4/12/2020 21:10	0,9
4/12/2020 8:50	0,9	4/12/2020 15:00	4,7	4/12/2020 21:20	0,6
4/12/2020 9:00	1,1	4/12/2020 15:20	4,5	4/12/2020 21:30	0,5
4/12/2020 9:10	0,9	4/12/2020 15:30	4,7	4/12/2020 21:40	0,9
4/12/2020 9:20	0,8	4/12/2020 15:40	4,1	4/12/2020 21:50	1,4
4/12/2020 9:30	2,1	4/12/2020 15:50	4,9	4/12/2020 22:00	1,2
4/12/2020 9:40	2,4	4/12/2020 16:00	4,6	4/12/2020 22:10	1,2
4/12/2020 9:50	3,1	4/12/2020 16:10	3,9	4/12/2020 22:20	0,6
4/12/2020 10:00	3,2	4/12/2020 16:20	3,7	4/12/2020 22:30	0,7
4/12/2020 10:10	4	4/12/2020 16:30	3,3	4/12/2020 22:40	0,5
4/12/2020 10:20	4,1	4/12/2020 16:40	3,7	4/12/2020 23:40	0,5
4/12/2020 10:30	4,6	4/12/2020 16:50	3,7	4/12/2020 23:50	1,1
4/12/2020 10:40	4,3	4/12/2020 17:00	2,9	5/12/2020 0:10	0,7
4/12/2020 10:50	5,2	4/12/2020 17:10	2,8	5/12/2020 0:50	0,9
4/12/2020 11:00	5,2	4/12/2020 17:20	2,5	5/12/2020 1:00	1,2
4/12/2020 11:10	5,5	4/12/2020 17:30	2,5	5/12/2020 1:10	1,5
4/12/2020 11:20	4,9	4/12/2020 17:40	2,3	5/12/2020 1:20	1,6
4/12/2020 11:30	5,5	4/12/2020 17:50	2,1	5/12/2020 1:30	1
4/12/2020 11:40	5,2	4/12/2020 18:00	1,8	5/12/2020 1:40	1
4/12/2020 11:50	5,3	4/12/2020 18:10	1,6	5/12/2020 1:50	1,3
4/12/2020 12:00	5,1	4/12/2020 18:20	1,5	5/12/2020 2:00	1,4
4/12/2020 12:10	5,3	4/12/2020 18:30	1,1	5/12/2020 2:10	1,1
4/12/2020 12:20	4,9	4/12/2020 18:40	0,8	5/12/2020 2:20	1,1
4/12/2020 12:30	4,3	4/12/2020 18:50	1,1	5/12/2020 2:30	1,1

Fecha	Velocidad	Fecha	Velocidad	Fecha	Velocidad
5/12/2020 2:40	0,8	5/12/2020 8:50	1,7	5/12/2020 15:00	4,2
5/12/2020 2:50	0,9	5/12/2020 9:00	2,6	5/12/2020 15:10	4,5
5/12/2020 3:00	0,7	5/12/2020 9:10	1,9	5/12/2020 15:20	4,1
5/12/2020 3:10	1,2	5/12/2020 9:20	1,6	5/12/2020 15:30	4,9
5/12/2020 3:20	1	5/12/2020 9:30	1,9	5/12/2020 15:40	4,3
5/12/2020 3:30	1,5	5/12/2020 9:40	2,3	5/12/2020 15:50	4
5/12/2020 3:40	1,7	5/12/2020 9:50	3,6	5/12/2020 16:00	4,5
5/12/2020 3:50	1,1	5/12/2020 10:00	3,6	5/12/2020 16:10	4,2
5/12/2020 4:00	1,2	5/12/2020 10:10	4,2	5/12/2020 16:20	3,8
5/12/2020 4:10	0,8	5/12/2020 10:20	4,4	5/12/2020 16:30	4,1
5/12/2020 4:20	1,4	5/12/2020 10:30	4,9	5/12/2020 16:40	3,5
5/12/2020 4:30	1,4	5/12/2020 10:40	4,7	5/12/2020 16:50	3,4
5/12/2020 4:40	1,4	5/12/2020 10:50	4,9	5/12/2020 17:00	3,7
5/12/2020 4:50	1	5/12/2020 11:00	4,5	5/12/2020 17:10	3
5/12/2020 5:00	0,9	5/12/2020 11:10	4,7	5/12/2020 17:20	3,5
5/12/2020 5:10	0,8	5/12/2020 11:20	4,1	5/12/2020 17:30	2,5
5/12/2020 5:20	1	5/12/2020 11:30	4,4	5/12/2020 17:40	2,5
5/12/2020 5:30	0,5	5/12/2020 11:40	3,7	5/12/2020 17:50	2,5
5/12/2020 5:40	0,5	5/12/2020 11:50	3,8	5/12/2020 18:00	1,8
5/12/2020 5:50	0,9	5/12/2020 12:00	3,7	5/12/2020 18:10	1,9
5/12/2020 6:00	0,7	5/12/2020 12:10	4,7	5/12/2020 18:20	1,1
5/12/2020 6:10	0,6	5/12/2020 12:20	4,8	5/12/2020 18:30	0,9
5/12/2020 6:20	0,7	5/12/2020 12:30	4,7	5/12/2020 18:40	1,4
5/12/2020 6:30	1	5/12/2020 12:40	4,3	5/12/2020 18:50	1,6
5/12/2020 6:40	1	5/12/2020 12:50	4,5	5/12/2020 19:00	1,3
5/12/2020 6:50	1,1	5/12/2020 13:00	4,9	5/12/2020 19:10	1,5
5/12/2020 7:00	1,1	5/12/2020 13:10	4,2	5/12/2020 19:20	1,7
5/12/2020 7:10	0,9	5/12/2020 13:20	5,7	5/12/2020 19:30	1,1
5/12/2020 7:20	0,8	5/12/2020 13:30	5,3	5/12/2020 19:40	1,3
5/12/2020 7:30	1,1	5/12/2020 13:40	5,7	5/12/2020 19:50	0,6
5/12/2020 7:40	1,4	5/12/2020 13:50	6,4	5/12/2020 20:00	1,1
5/12/2020 7:50	1,2	5/12/2020 14:00	5,8	5/12/2020 20:10	2,1
5/12/2020 8:00	0,8	5/12/2020 14:10	6,1	5/12/2020 20:20	1,9
5/12/2020 8:10	1	5/12/2020 14:20	5,1	5/12/2020 20:30	2,1
5/12/2020 8:20	1,7	5/12/2020 14:30	5,1	5/12/2020 20:40	1,8
5/12/2020 8:30	1,3	5/12/2020 14:40	4,7	5/12/2020 20:50	2
5/12/2020 8:40	1,4	5/12/2020 14:50	4,2	5/12/2020 21:00	2,1

Fecha	Velocidad	Fecha	Velocidad	Fecha	Velocidad
5/12/2020 21:10	1,9	6/12/2020 4:30	0,6	6/12/2020 10:40	4,1
5/12/2020 21:20	1,6	6/12/2020 4:40	0,8	6/12/2020 10:50	3,9
5/12/2020 21:30	1,3	6/12/2020 4:50	0,8	6/12/2020 11:00	3,7
5/12/2020 21:40	1,6	6/12/2020 5:00	0,8	6/12/2020 11:10	4,1
5/12/2020 21:50	1,9	6/12/2020 5:10	0,4	6/12/2020 11:20	4,2
5/12/2020 22:00	2	6/12/2020 5:20	0,4	6/12/2020 11:30	4,8
5/12/2020 22:10	2	6/12/2020 5:30	0,6	6/12/2020 11:40	4,4
5/12/2020 23:20	1,9	6/12/2020 5:40	1,1	6/12/2020 11:50	4,8
5/12/2020 23:30	1,1	6/12/2020 5:50	1,2	6/12/2020 12:00	4,9
5/12/2020 23:40	1,3	6/12/2020 6:00	0,9	6/12/2020 12:10	5,5
5/12/2020 23:50	1,1	6/12/2020 6:10	0,7	6/12/2020 12:20	3,5
6/12/2020 0:10	1,2	6/12/2020 6:20	0,8	6/12/2020 12:30	4,8
6/12/2020 0:20	0,9	6/12/2020 6:30	0,4	6/12/2020 12:40	4,2
6/12/2020 0:30	1,1	6/12/2020 6:40	1,1	6/12/2020 12:50	4,6
6/12/2020 0:40	0,9	6/12/2020 6:50	1	6/12/2020 13:00	4,7
6/12/2020 0:50	1,1	6/12/2020 7:00	1	6/12/2020 13:10	3,8
6/12/2020 1:00	0,8	6/12/2020 7:10	0,9	6/12/2020 13:20	3,2
6/12/2020 1:10	0,7	6/12/2020 7:20	1,3	6/12/2020 13:30	3,3
6/12/2020 1:20	0,6	6/12/2020 7:30	0,9	6/12/2020 13:40	3,9
6/12/2020 1:30	1,3	6/12/2020 7:40	1,2	6/12/2020 13:50	4
6/12/2020 1:40	1,2	6/12/2020 7:50	1,3	6/12/2020 14:00	4,5
6/12/2020 1:50	1,3	6/12/2020 8:00	0,9	6/12/2020 14:10	3,9
6/12/2020 2:00	1,1	6/12/2020 8:10	1,3	6/12/2020 14:20	3,9
6/12/2020 2:10	1,1	6/12/2020 8:20	0,9	6/12/2020 14:30	4,8
6/12/2020 2:20	0,6	6/12/2020 8:30	0,6	6/12/2020 14:40	5
6/12/2020 2:30	0,3	6/12/2020 8:40	1,4	6/12/2020 14:50	5,6
6/12/2020 2:40	0,3	6/12/2020 8:50	0,8	6/12/2020 15:00	4,7
6/12/2020 2:50	0,5	6/12/2020 9:00	1,5	6/12/2020 15:10	5,2
6/12/2020 3:00	0,6	6/12/2020 9:10	2	6/12/2020 15:20	4,5
6/12/2020 3:10	0,5	6/12/2020 9:20	1,9	6/12/2020 15:30	5,7
6/12/2020 3:20	1,2	6/12/2020 9:30	1,9	6/12/2020 15:40	5,5
6/12/2020 3:30	1,2	6/12/2020 9:40	2	6/12/2020 15:50	5,8
6/12/2020 3:40	1,6	6/12/2020 9:50	1,9	6/12/2020 16:00	5,7
6/12/2020 3:50	1,5	6/12/2020 10:00	2,2	6/12/2020 16:10	3,8
6/12/2020 4:00	1,9	6/12/2020 10:10	3,1	6/12/2020 16:20	4,4
6/12/2020 4:10	1	6/12/2020 10:20	4,2	6/12/2020 16:30	3,6
6/12/2020 4:20	0,4	6/12/2020 10:30	4	6/12/2020 16:40	3,6

Fecha	Velocidad	Fecha	Velocidad	Fecha	Velocidad
6/12/2020 16:50	3,5	7/12/2020 4:20	0,9	7/12/2020 11:30	7,6
6/12/2020 17:00	3,7	7/12/2020 4:30	1,8	7/12/2020 11:40	8,1
6/12/2020 17:10	2,9	7/12/2020 4:40	2,6	7/12/2020 11:50	9,5
6/12/2020 17:20	3,2	7/12/2020 4:50	1,9	7/12/2020 12:00	8,8
6/12/2020 17:30	2,2	7/12/2020 5:00	2,1	7/12/2020 12:10	7,9
6/12/2020 17:40	2,3	7/12/2020 5:10	1,6	7/12/2020 12:20	7,1
6/12/2020 17:50	2,2	7/12/2020 5:20	1,8	7/12/2020 12:30	7,5
6/12/2020 18:00	2,1	7/12/2020 6:30	1,3	7/12/2020 12:40	6,3
6/12/2020 18:10	2,2	7/12/2020 6:40	1	7/12/2020 12:50	7,4
6/12/2020 18:20	2	7/12/2020 6:50	1,1	7/12/2020 13:00	6,3
6/12/2020 18:30	1,7	7/12/2020 7:00	0,9	7/12/2020 13:10	5,9
6/12/2020 18:40	1,4	7/12/2020 7:10	0,8	7/12/2020 13:20	6,8
6/12/2020 18:50	1,6	7/12/2020 7:20	0,9	7/12/2020 13:30	6,8
6/12/2020 19:00	0,6	7/12/2020 7:30	0,6	7/12/2020 13:40	5,9
6/12/2020 19:10	0,6	7/12/2020 7:40	1,1	7/12/2020 13:50	5,8
6/12/2020 19:20	0,8	7/12/2020 7:50	1	7/12/2020 14:00	4,9
6/12/2020 19:30	0,6	7/12/2020 8:00	1,4	7/12/2020 14:10	4,3
6/12/2020 19:40	0,4	7/12/2020 8:10	0,6	7/12/2020 14:20	4,1
6/12/2020 19:50	0,5	7/12/2020 8:20	0,9	7/12/2020 14:30	3,4
6/12/2020 20:00	0,6	7/12/2020 8:30	1,3	7/12/2020 14:40	3,5
6/12/2020 20:10	0,6	7/12/2020 8:40	1,2	7/12/2020 14:50	2,4
6/12/2020 20:20	0,9	7/12/2020 8:50	0,9	7/12/2020 15:00	2,8
6/12/2020 20:30	1	7/12/2020 9:00	1,3	7/12/2020 15:10	2,1
6/12/2020 20:40	1,1	7/12/2020 9:10	0,8	7/12/2020 15:20	2,1
6/12/2020 20:50	1,3	7/12/2020 9:20	0,9	7/12/2020 15:30	1,4
6/12/2020 21:00	1	7/12/2020 9:30	1,3	7/12/2020 15:40	1,1
6/12/2020 21:10	0,9	7/12/2020 9:40	2,7	7/12/2020 15:50	2,7
6/12/2020 23:40	0,8	7/12/2020 9:50	5,3	7/12/2020 16:00	3,5
6/12/2020 23:50	1,2	7/12/2020 10:00	5,3	7/12/2020 16:10	3,5
7/12/2020 0:10	1	7/12/2020 10:10	7,2	7/12/2020 16:20	3,9
7/12/2020 0:20	0,7	7/12/2020 10:20	7	7/12/2020 16:30	3,6
7/12/2020 0:30	1,3	7/12/2020 10:30	6,2	7/12/2020 16:40	3,3
7/12/2020 0:40	1,8	7/12/2020 10:40	7,1	7/12/2020 16:50	2,8
7/12/2020 3:40	2,3	7/12/2020 10:50	6	7/12/2020 17:00	3,2
7/12/2020 3:50	2,1	7/12/2020 11:00	5,7	7/12/2020 17:10	2,7
7/12/2020 4:00	1,2	7/12/2020 11:10	6,1	7/12/2020 17:20	2,4
7/12/2020 4:10	1	7/12/2020 11:20	7	7/12/2020 17:30	1,7

Fecha	Velocidad	Fecha	Velocidad	Fecha	Velocidad
7/12/2020 17:40	1,4	8/12/2020 2:00	0,4	8/12/2020 8:30	1
7/12/2020 17:50	1,5	8/12/2020 2:10	0,5	8/12/2020 8:40	1,1
7/12/2020 18:10	1	8/12/2020 2:20	0,6	8/12/2020 8:50	1,2
7/12/2020 18:20	0,6	8/12/2020 2:30	0,5	8/12/2020 9:00	1
7/12/2020 18:30	1,8	8/12/2020 2:40	1	8/12/2020 9:10	1,6
7/12/2020 18:40	1,4	8/12/2020 2:50	2,4	8/12/2020 9:20	1,6
7/12/2020 18:50	1,5	8/12/2020 3:00	2,8	8/12/2020 9:30	1,7
7/12/2020 19:00	1,7	8/12/2020 3:10	2,8	8/12/2020 9:40	1,8
7/12/2020 19:10	1	8/12/2020 3:20	3,6	8/12/2020 9:50	1,8
7/12/2020 19:20	1,2	8/12/2020 3:30	3,6	8/12/2020 10:00	2,1
7/12/2020 19:30	2	8/12/2020 3:40	4,4	8/12/2020 10:10	2,7
7/12/2020 19:40	2,4	8/12/2020 3:50	4,1	8/12/2020 10:20	2,6
7/12/2020 19:50	3,5	8/12/2020 4:00	3,4	8/12/2020 11:10	3,4
7/12/2020 20:00	2,9	8/12/2020 4:10	3,5	8/12/2020 11:20	2,3
7/12/2020 20:10	2,7	8/12/2020 4:20	2,9	8/12/2020 11:30	2,4
7/12/2020 20:20	1,9	8/12/2020 4:30	2	8/12/2020 11:40	2,6
7/12/2020 20:30	1,3	8/12/2020 4:40	1,9	8/12/2020 11:50	3,1
7/12/2020 21:10	1,8	8/12/2020 4:50	1,6	8/12/2020 12:00	3,2
7/12/2020 21:20	2,9	8/12/2020 5:00	1,3	8/12/2020 12:10	2,3
7/12/2020 21:30	2,2	8/12/2020 5:10	1,8	8/12/2020 12:20	2,3
7/12/2020 21:40	1,6	8/12/2020 5:20	4,1	8/12/2020 12:30	1,8
7/12/2020 21:50	1,1	8/12/2020 5:30	3,7	8/12/2020 12:40	1,5
7/12/2020 22:00	1,7	8/12/2020 5:40	1,1	8/12/2020 12:50	2,2
7/12/2020 22:10	1,5	8/12/2020 5:50	0,5	8/12/2020 13:00	2,4
7/12/2020 22:20	2	8/12/2020 6:00	0,6	8/12/2020 13:10	1,9
7/12/2020 23:50	1,3	8/12/2020 6:10	1,3	8/12/2020 13:20	1,9
8/12/2020 0:10	2,1	8/12/2020 6:20	1,4	8/12/2020 13:30	1,8
8/12/2020 0:20	1	8/12/2020 6:30	2	8/12/2020 13:40	1,7
8/12/2020 0:30	2	8/12/2020 7:00	1,1	8/12/2020 15:20	4
8/12/2020 0:40	1,2	8/12/2020 7:10	0,9	8/12/2020 15:30	4,7
8/12/2020 0:50	1	8/12/2020 7:20	0,8	8/12/2020 15:40	4,7
8/12/2020 1:00	0,6	8/12/2020 7:30	1,6	8/12/2020 16:00	4,5
8/12/2020 1:10	0,7	8/12/2020 7:40	2,4	8/12/2020 16:10	4,9
8/12/2020 1:20	0,6	8/12/2020 7:50	1,5	8/12/2020 16:20	4,3
8/12/2020 1:30	0,8	8/12/2020 8:00	1,5	8/12/2020 16:30	4,3
8/12/2020 1:40	0,7	8/12/2020 8:10	1,8	8/12/2020 16:40	4,1
8/12/2020 1:50	0,6	8/12/2020 8:20	1,1	8/12/2020 16:50	4,5

Fecha	Velocidad	Fecha	Velocidad	Fecha	Velocidad
8/12/2020 17:00	4	9/12/2020 0:50	0,8	9/12/2020 7:00	0,9
8/12/2020 17:10	4,4	9/12/2020 1:00	1,4	9/12/2020 7:10	1,2
8/12/2020 17:20	4,3	9/12/2020 1:10	1,2	9/12/2020 7:20	1,3
8/12/2020 17:30	2,9	9/12/2020 1:20	1,6	9/12/2020 7:30	1,8
8/12/2020 17:40	2,9	9/12/2020 1:30	1,3	9/12/2020 7:40	2,6
8/12/2020 17:50	2,4	9/12/2020 1:40	1,2	9/12/2020 7:50	1,8
8/12/2020 18:00	2,2	9/12/2020 1:50	1,4	9/12/2020 8:00	1,9
8/12/2020 18:10	2,3	9/12/2020 2:00	1,5	9/12/2020 8:10	1
8/12/2020 19:10	2,3	9/12/2020 2:10	1,5	9/12/2020 8:20	0,6
8/12/2020 19:20	2	9/12/2020 2:20	0,6	9/12/2020 8:30	0,7
8/12/2020 19:30	2	9/12/2020 2:30	1,2	9/12/2020 8:40	1
8/12/2020 19:40	2,2	9/12/2020 2:40	1,3	9/12/2020 8:50	1
8/12/2020 19:50	1,6	9/12/2020 2:50	1,8	9/12/2020 9:00	0,9
8/12/2020 20:00	1,1	9/12/2020 3:00	0,9	9/12/2020 9:10	0,8
8/12/2020 20:10	0,5	9/12/2020 3:10	0,8	9/12/2020 9:20	1,6
8/12/2020 20:20	0,6	9/12/2020 3:20	0,6	9/12/2020 9:30	2,4
8/12/2020 20:30	0,8	9/12/2020 3:30	1,3	9/12/2020 9:40	2,1
8/12/2020 20:40	0,5	9/12/2020 3:40	1,8	9/12/2020 9:50	3,2
8/12/2020 20:50	0,8	9/12/2020 3:50	1,6	9/12/2020 10:00	2,2
8/12/2020 21:00	1,2	9/12/2020 4:00	1,5	9/12/2020 10:10	2,6
8/12/2020 21:50	0,7	9/12/2020 4:10	1,1	9/12/2020 10:20	2,4
8/12/2020 22:00	0,7	9/12/2020 4:20	0,8	9/12/2020 10:30	2,5
8/12/2020 22:10	0,9	9/12/2020 4:30	0,2	9/12/2020 10:40	3,3
8/12/2020 22:20	0,6	9/12/2020 4:40	0,6	9/12/2020 10:50	3,9
8/12/2020 22:30	1,2	9/12/2020 4:50	0,9	9/12/2020 11:00	3,5
8/12/2020 22:40	1,3	9/12/2020 5:00	0,3	9/12/2020 11:10	3,8
8/12/2020 22:50	1,6	9/12/2020 5:10	0,4	9/12/2020 11:20	3
8/12/2020 23:00	1,2	9/12/2020 5:20	0,5	9/12/2020 11:30	1,3
8/12/2020 23:10	0,9	9/12/2020 5:30	1	9/12/2020 11:40	1,9
8/12/2020 23:20	1,1	9/12/2020 5:40	1,3	9/12/2020 11:50	2,5
8/12/2020 23:30	1,6	9/12/2020 5:50	1,5	9/12/2020 12:00	1,8
8/12/2020 23:40	1,3	9/12/2020 6:00	0,9	9/12/2020 12:10	2
8/12/2020 23:50	1,5	9/12/2020 6:10	1,5	9/12/2020 12:20	2,8
9/12/2020 0:10	2,1	9/12/2020 6:20	2,4	9/12/2020 12:30	2
9/12/2020 0:20	1,5	9/12/2020 6:30	2,1	9/12/2020 12:40	3
9/12/2020 0:30	1,7	9/12/2020 6:40	1,4	9/12/2020 12:50	3,7
9/12/2020 0:40	0,8	9/12/2020 6:50	2	9/12/2020 13:00	2,9

Fecha	Velocidad	Fecha	Velocidad	Fecha	Velocidad
9/12/2020 13:10	3	9/12/2020 20:00	2,5	10/12/2020 4:00	0,9
9/12/2020 13:20	2,5	9/12/2020 20:10	1,7	10/12/2020 4:10	1,3
9/12/2020 13:30	3,4	9/12/2020 20:20	3,5	10/12/2020 4:20	2,1
9/12/2020 13:40	3,1	9/12/2020 20:30	5,4	10/12/2020 4:30	1,6
9/12/2020 13:50	3,8	9/12/2020 20:40	4,8	10/12/2020 4:40	1,1
9/12/2020 14:00	2,8	9/12/2020 20:50	3,3	10/12/2020 4:50	1,5
9/12/2020 14:10	4,3	9/12/2020 21:00	2,7	10/12/2020 5:00	1,2
9/12/2020 14:20	4,2	9/12/2020 21:10	2,6	10/12/2020 5:10	1
9/12/2020 14:30	4,2	9/12/2020 21:20	1,1	10/12/2020 5:20	1,2
9/12/2020 14:40	4,2	9/12/2020 21:30	0,9	10/12/2020 5:30	1,7
9/12/2020 14:50	4	9/12/2020 21:40	1,2	10/12/2020 5:40	1,4
9/12/2020 15:00	3,9	9/12/2020 21:50	1,3	10/12/2020 5:50	1,4
9/12/2020 15:10	4,6	9/12/2020 22:00	1,2	10/12/2020 6:00	1,6
9/12/2020 15:20	4,8	9/12/2020 22:10	0,6	10/12/2020 6:10	0,9
9/12/2020 15:30	4,9	10/12/2020 0:10	1,3	10/12/2020 6:20	0,9
9/12/2020 15:40	4,5	10/12/2020 0:20	1,3	10/12/2020 6:30	1
9/12/2020 15:50	4,2	10/12/2020 0:30	1,1	10/12/2020 6:40	0,9
9/12/2020 16:00	4,8	10/12/2020 0:40	1	10/12/2020 6:50	0,6
9/12/2020 16:10	4,7	10/12/2020 0:50	0,9	10/12/2020 7:00	0,3
9/12/2020 16:20	3,7	10/12/2020 1:00	0,8	10/12/2020 7:10	0,5
9/12/2020 16:30	3,5	10/12/2020 1:10	0,6	10/12/2020 7:20	0,9
9/12/2020 16:40	3,4	10/12/2020 1:20	0,9	10/12/2020 7:30	1,2
9/12/2020 17:30	2,3	10/12/2020 1:30	1	10/12/2020 7:40	0,9
9/12/2020 17:40	1,4	10/12/2020 1:40	0,8	10/12/2020 7:50	1,4
9/12/2020 17:50	1,3	10/12/2020 1:50	1,2	10/12/2020 8:00	1,8
9/12/2020 18:00	1,9	10/12/2020 2:00	1,4	10/12/2020 8:10	2,1
9/12/2020 18:10	1,8	10/12/2020 2:10	1,1	10/12/2020 8:50	1,1
9/12/2020 18:20	2,4	10/12/2020 2:20	1,3	10/12/2020 9:00	2,2
9/12/2020 18:30	2,2	10/12/2020 2:30	2,1	10/12/2020 9:10	1,6
9/12/2020 18:40	2,1	10/12/2020 2:40	2	10/12/2020 9:20	1,3
9/12/2020 18:50	1,7	10/12/2020 2:50	2,1	10/12/2020 9:30	1,2
9/12/2020 19:00	1,2	10/12/2020 3:00	1,5	10/12/2020 9:40	1,4
9/12/2020 19:10	0,8	10/12/2020 3:10	1,4	10/12/2020 9:50	2,2
9/12/2020 19:20	0,5	10/12/2020 3:20	1,6	10/12/2020 10:00	2,3
9/12/2020 19:30	0,9	10/12/2020 3:30	1,4	10/12/2020 10:10	1,8
9/12/2020 19:40	2,1	10/12/2020 3:40	1,3	10/12/2020 10:20	2,6
9/12/2020 19:50	2,4	10/12/2020 3:50	0,6	10/12/2020 10:30	2,6

Fecha	Velocidad	Fecha	Velocidad	Fecha	Velocidad
10/12/2020 10:40	2,9	10/12/2020 16:50	4,1	11/12/2020 1:10	1,1
10/12/2020 10:50	2,5	10/12/2020 17:00	4,8	11/12/2020 1:20	1
10/12/2020 11:00	3,6	10/12/2020 17:10	5,9	11/12/2020 1:30	1,2
10/12/2020 11:10	4,9	10/12/2020 17:20	5	11/12/2020 1:40	0,6
10/12/2020 11:20	4,5	10/12/2020 17:30	3,6	11/12/2020 1:50	0,8
10/12/2020 11:30	5,2	10/12/2020 17:40	3,7	11/12/2020 2:00	0,9
10/12/2020 11:40	5,5	10/12/2020 17:50	3,7	11/12/2020 2:10	0,9
10/12/2020 11:50	6,2	10/12/2020 18:00	2,8	11/12/2020 2:20	0,8
10/12/2020 12:00	6,1	10/12/2020 18:10	2,8	11/12/2020 2:30	1,1
10/12/2020 12:10	5,7	10/12/2020 18:20	3	11/12/2020 2:40	1
10/12/2020 12:20	6	10/12/2020 18:30	3,4	11/12/2020 2:50	0,7
10/12/2020 12:30	6,1	10/12/2020 18:40	3,5	11/12/2020 3:00	1
10/12/2020 12:40	6,4	10/12/2020 18:50	3,4	11/12/2020 3:10	1,6
10/12/2020 12:50	6	10/12/2020 19:00	3,5	11/12/2020 3:20	1,4
10/12/2020 13:00	6,5	10/12/2020 19:10	2,7	11/12/2020 3:30	0,9
10/12/2020 13:10	6,3	10/12/2020 19:20	2,6	11/12/2020 3:40	1
10/12/2020 13:20	6,6	10/12/2020 19:30	3,6	11/12/2020 3:50	1,4
10/12/2020 13:30	6	10/12/2020 19:40	4	11/12/2020 4:00	1,8
10/12/2020 13:40	5,5	10/12/2020 19:50	3,7	11/12/2020 4:10	2,9
10/12/2020 13:50	6	10/12/2020 20:00	3,1	11/12/2020 4:20	3,1
10/12/2020 14:00	5,6	10/12/2020 20:10	3,4	11/12/2020 4:30	2,7
10/12/2020 14:10	5,3	10/12/2020 20:20	3,2	11/12/2020 4:40	2,7
10/12/2020 14:20	4,9	10/12/2020 20:30	3,6	11/12/2020 4:50	2,6
10/12/2020 14:30	5,4	10/12/2020 20:40	2,4	11/12/2020 5:00	2
10/12/2020 14:40	6,5	10/12/2020 21:00	3,7	11/12/2020 5:10	1,9
10/12/2020 14:50	6,8	10/12/2020 21:10	4,9	11/12/2020 5:20	1,4
10/12/2020 15:00	6	10/12/2020 21:20	4,7	11/12/2020 5:30	1,4
10/12/2020 15:10	6	10/12/2020 21:30	4,7	11/12/2020 5:40	0,8
10/12/2020 15:20	6,3	10/12/2020 21:40	4,8	11/12/2020 5:50	0,7
10/12/2020 15:30	5	10/12/2020 21:50	4,9	11/12/2020 6:00	0,7
10/12/2020 15:40	5,5	10/12/2020 22:00	4	11/12/2020 6:10	0,3
10/12/2020 15:50	4,9	10/12/2020 22:10	3,2	11/12/2020 6:30	0,7
10/12/2020 16:00	5,2	10/12/2020 22:20	1,8	11/12/2020 6:40	0,9
10/12/2020 16:10	3,8	10/12/2020 23:00	1,7	11/12/2020 6:50	0,9
10/12/2020 16:20	4,8	10/12/2020 23:50	2,7	11/12/2020 7:00	0,7
10/12/2020 16:30	5,4	11/12/2020 0:10	2	11/12/2020 7:10	0,9
10/12/2020 16:40	4,9	11/12/2020 1:00	1,1	11/12/2020 7:20	1

Fecha	Velocidad	Fecha	Velocidad	Fecha	Velocidad
11/12/2020 7:30	0,6	11/12/2020 13:40	4,4	11/12/2020 21:40	0,8
11/12/2020 7:40	0,9	11/12/2020 13:50	4	11/12/2020 22:30	0,8
11/12/2020 7:50	1,5	11/12/2020 14:00	4,4	11/12/2020 22:40	0,7
11/12/2020 8:00	1,1	11/12/2020 14:10	4,2	11/12/2020 22:50	0,9
11/12/2020 8:10	1,3	11/12/2020 14:20	4,4	11/12/2020 23:00	1,1
11/12/2020 8:20	2	11/12/2020 14:30	4,6	11/12/2020 23:10	1
11/12/2020 8:30	2,6	11/12/2020 14:40	5,4	11/12/2020 23:20	2,2
11/12/2020 8:40	3,8	11/12/2020 14:50	4,7	11/12/2020 23:30	2,2
11/12/2020 8:50	4,4	11/12/2020 15:00	4,8	11/12/2020 23:40	1,9
11/12/2020 9:00	4,7	11/12/2020 15:10	4,9	11/12/2020 23:50	2,1
11/12/2020 9:10	4,9	11/12/2020 15:20	4,5	12/12/2020 0:10	1,5
11/12/2020 9:20	4,7	11/12/2020 15:30	4,1	12/12/2020 3:20	0,9
11/12/2020 9:30	4,7	11/12/2020 15:40	3,8	12/12/2020 3:30	1,4
11/12/2020 9:40	4,6	11/12/2020 15:50	3,7	12/12/2020 3:40	1
11/12/2020 9:50	4,9	11/12/2020 16:00	4,3	12/12/2020 3:50	0,7
11/12/2020 10:00	5,6	11/12/2020 16:10	3,9	12/12/2020 4:00	1
11/12/2020 10:10	4,5	11/12/2020 16:20	3,9	12/12/2020 4:10	1,4
11/12/2020 10:20	4,6	11/12/2020 16:30	4,1	12/12/2020 4:20	1,2
11/12/2020 10:30	5,4	11/12/2020 16:40	3,3	12/12/2020 4:30	1,4
11/12/2020 10:40	4,7	11/12/2020 16:50	3,2	12/12/2020 4:40	1,7
11/12/2020 10:50	4,2	11/12/2020 17:50	2,7	12/12/2020 4:50	1,6
11/12/2020 11:00	5	11/12/2020 18:00	2,1	12/12/2020 5:00	1,4
11/12/2020 11:10	4,7	11/12/2020 18:10	2,6	12/12/2020 5:10	1,2
11/12/2020 11:20	4,8	11/12/2020 18:20	2,4	12/12/2020 5:20	1,4
11/12/2020 11:30	4,5	11/12/2020 18:30	2,3	12/12/2020 5:30	1,5
11/12/2020 11:40	4,5	11/12/2020 18:40	1,5	12/12/2020 6:40	1,5
11/12/2020 11:50	4,2	11/12/2020 18:50	2	12/12/2020 6:50	1
11/12/2020 12:00	4,8	11/12/2020 19:30	1,1	12/12/2020 7:00	1,1
11/12/2020 12:10	4,2	11/12/2020 19:40	0,9	12/12/2020 7:10	1,2
11/12/2020 12:20	4,6	11/12/2020 19:50	1	12/12/2020 7:20	0,8
11/12/2020 12:30	4,6	11/12/2020 20:00	0,9	12/12/2020 7:30	1,3
11/12/2020 12:40	5	11/12/2020 20:10	1,3	12/12/2020 7:40	1,8
11/12/2020 12:50	5	11/12/2020 20:20	1,1	12/12/2020 7:50	1,7
11/12/2020 13:00	6,2	11/12/2020 20:30	0,8	12/12/2020 8:00	1,3
11/12/2020 13:10	5,1	11/12/2020 20:40	0,9	12/12/2020 8:10	0,9
11/12/2020 13:20	5	11/12/2020 20:50	0,4	12/12/2020 8:20	1
11/12/2020 13:30	4,7	11/12/2020 21:30	1	12/12/2020 8:30	0,9

Fecha	Velocidad	Fecha	Velocidad	Fecha	Velocidad
12/12/2020 8:40	0,9	12/12/2020 18:10	1,7	13/12/2020 1:00	0,8
12/12/2020 8:50	1	12/12/2020 18:20	1,9	13/12/2020 1:10	0,9
12/12/2020 9:00	1,1	12/12/2020 18:30	2,1	13/12/2020 1:20	0,7
12/12/2020 9:10	0,8	12/12/2020 18:40	1,9	13/12/2020 1:30	0,4
12/12/2020 9:20	1,1	12/12/2020 18:50	1,1	13/12/2020 1:40	0,8
12/12/2020 9:30	0,9	12/12/2020 19:00	1	13/12/2020 1:50	0,6
12/12/2020 9:40	1,1	12/12/2020 19:10	0,5	13/12/2020 2:00	0,7
12/12/2020 9:50	1	12/12/2020 19:20	0,4	13/12/2020 2:10	0,5
12/12/2020 10:00	1,2	12/12/2020 19:30	1	13/12/2020 2:20	1,5
12/12/2020 10:10	1,6	12/12/2020 20:10	1,1	13/12/2020 2:30	0,9
12/12/2020 10:20	1,7	12/12/2020 20:20	0,7	13/12/2020 2:40	1,4
12/12/2020 10:30	1,5	12/12/2020 20:30	0,8	13/12/2020 3:10	2,6
12/12/2020 10:40	1,7	12/12/2020 20:40	1,3	13/12/2020 3:20	3,9
12/12/2020 11:10	3	12/12/2020 20:50	0,6	13/12/2020 3:30	2,4
12/12/2020 11:20	5,6	12/12/2020 21:00	0,5	13/12/2020 3:40	1,1
12/12/2020 11:30	4,6	12/12/2020 21:10	0,4	13/12/2020 3:50	1,4
12/12/2020 11:40	4,7	12/12/2020 21:20	0,9	13/12/2020 4:00	1
12/12/2020 11:50	5,7	12/12/2020 21:30	1	13/12/2020 4:10	1,3
12/12/2020 12:00	6,1	12/12/2020 21:40	0,8	13/12/2020 4:20	1,6
12/12/2020 12:10	5,4	12/12/2020 21:50	0,5	13/12/2020 4:30	1,6
12/12/2020 12:20	6,1	12/12/2020 22:00	1,2	13/12/2020 4:40	2,1
12/12/2020 12:50	5,1	12/12/2020 22:10	1,6	13/12/2020 5:10	0,6
12/12/2020 13:00	4,6	12/12/2020 22:20	1	13/12/2020 5:20	1,3
12/12/2020 13:10	4,6	12/12/2020 22:30	0,5	13/12/2020 5:30	1,8
12/12/2020 13:20	5	12/12/2020 22:40	0,9	13/12/2020 5:40	2,4
12/12/2020 13:30	4,7	12/12/2020 22:50	0,6	13/12/2020 5:50	2,2
12/12/2020 13:40	4,7	12/12/2020 23:00	1,1	13/12/2020 6:00	1,6
12/12/2020 13:50	4,8	12/12/2020 23:10	1,5	13/12/2020 6:10	1,8
12/12/2020 14:00	5,5	12/12/2020 23:20	1,8	13/12/2020 6:20	1
12/12/2020 14:10	5,2	12/12/2020 23:30	1,6	13/12/2020 6:30	1,1
12/12/2020 14:40	4,9	12/12/2020 23:40	1,1	13/12/2020 7:40	1,9
12/12/2020 17:10	3,7	12/12/2020 23:50	0,5	13/12/2020 7:50	1,3
12/12/2020 17:20	3,1	13/12/2020 0:10	1,6	13/12/2020 8:00	1,7
12/12/2020 17:30	2,4	13/12/2020 0:20	1,7	13/12/2020 8:10	1
12/12/2020 17:40	1,9	13/12/2020 0:30	1,5	13/12/2020 8:20	1,2
12/12/2020 17:50	1,9	13/12/2020 0:40	1,7	13/12/2020 8:30	1,5
12/12/2020 18:00	2	13/12/2020 0:50	1,6	13/12/2020 8:40	1,7

Fecha	Velocidad	Fecha	Velocidad	Fecha	Velocidad
13/12/2020 8:50	1,7	13/12/2020 17:00	3,6	14/12/2020 4:30	2,1
13/12/2020 9:00	2,2	13/12/2020 17:10	4	14/12/2020 4:40	1,8
13/12/2020 9:10	2,3	13/12/2020 17:20	3,8	14/12/2020 4:50	1,4
13/12/2020 9:20	1,8	13/12/2020 17:30	3,8	14/12/2020 5:30	0,9
13/12/2020 9:30	1,9	13/12/2020 21:00	1,2	14/12/2020 5:40	1
13/12/2020 9:40	2,2	13/12/2020 21:10	0,8	14/12/2020 6:00	0,7
13/12/2020 9:50	1,3	13/12/2020 21:20	0,9	14/12/2020 6:10	0,7
13/12/2020 10:00	2,3	13/12/2020 21:30	0,5	14/12/2020 6:20	0,6
13/12/2020 10:10	2,2	13/12/2020 21:40	0,5	14/12/2020 7:40	3,3
13/12/2020 10:20	2,9	13/12/2020 21:50	0,8	14/12/2020 7:50	2,3
13/12/2020 10:30	2,1	13/12/2020 22:00	2,7	14/12/2020 8:00	2,1
13/12/2020 10:40	2,2	13/12/2020 22:10	3,2	14/12/2020 8:10	2,2
13/12/2020 10:50	2,1	13/12/2020 22:20	3	14/12/2020 8:20	1,9
13/12/2020 11:00	1,9	13/12/2020 22:30	3,4	14/12/2020 8:30	1,6
13/12/2020 11:10	2,4	13/12/2020 22:40	3,1	14/12/2020 8:40	1,5
13/12/2020 11:20	3,2	13/12/2020 22:50	3,5	14/12/2020 8:50	1,2
13/12/2020 11:30	3,6	13/12/2020 23:20	2,8	14/12/2020 9:00	1,4
13/12/2020 11:40	3,4	13/12/2020 23:30	3	14/12/2020 10:00	1
13/12/2020 11:50	4	13/12/2020 23:40	3,5	14/12/2020 10:10	1,2
13/12/2020 12:00	3,6	14/12/2020 0:20	2,3	14/12/2020 10:20	1,4
13/12/2020 12:10	4,9	14/12/2020 0:30	3	14/12/2020 10:30	1,2
13/12/2020 12:20	4,9	14/12/2020 0:40	3,3	14/12/2020 10:40	1,3
13/12/2020 13:30	4,1	14/12/2020 0:50	3,6	14/12/2020 10:50	0,7
13/12/2020 13:40	5,4	14/12/2020 1:40	3,4	14/12/2020 12:50	4,4
13/12/2020 13:50	5,5	14/12/2020 1:50	2,8	14/12/2020 13:00	5,2
13/12/2020 14:00	4,7	14/12/2020 2:00	1,9	14/12/2020 13:10	5,5
13/12/2020 14:10	4,7	14/12/2020 2:10	1,5	14/12/2020 13:20	5,7
13/12/2020 14:20	5,1	14/12/2020 2:20	0,8	14/12/2020 13:30	4,1
13/12/2020 14:30	5	14/12/2020 2:30	0,8	14/12/2020 13:40	5
13/12/2020 14:40	4,7	14/12/2020 2:40	0,9	14/12/2020 14:40	5,5
13/12/2020 14:50	4,4	14/12/2020 2:50	0,8	14/12/2020 14:50	5,9
13/12/2020 15:00	5,1	14/12/2020 3:00	0,5	14/12/2020 15:00	6
13/12/2020 15:10	4,7	14/12/2020 3:10	0,4	14/12/2020 15:20	5,8
13/12/2020 15:20	5,3	14/12/2020 3:50	1,4	14/12/2020 15:30	5
13/12/2020 15:30	4,5	14/12/2020 4:00	1,4	14/12/2020 15:40	5
13/12/2020 16:00	5,2	14/12/2020 4:10	1,8	14/12/2020 15:50	4,8
13/12/2020 16:50	3,6	14/12/2020 4:20	1,9	14/12/2020 16:00	4,9

Fecha	Velocidad	Fecha	Velocidad	Fecha	Velocidad
14/12/2020 16:10	4,1	15/12/2020 1:50	1,8	15/12/2020 8:00	3,1
14/12/2020 16:20	3,9	15/12/2020 2:00	1	15/12/2020 8:10	3,6
14/12/2020 16:30	3,5	15/12/2020 2:10	0,7	15/12/2020 8:20	3,2
14/12/2020 16:40	3,7	15/12/2020 2:20	0,9	15/12/2020 8:30	3,5
14/12/2020 18:40	1,2	15/12/2020 2:30	0,9	15/12/2020 8:40	2,8
14/12/2020 18:50	1,6	15/12/2020 2:40	1	15/12/2020 8:50	2,2
14/12/2020 19:00	1	15/12/2020 2:50	1,3	15/12/2020 9:00	2,8
14/12/2020 19:10	1,1	15/12/2020 3:00	0,9	15/12/2020 9:10	3,6
14/12/2020 19:20	1	15/12/2020 3:10	0,9	15/12/2020 9:20	3,3
14/12/2020 19:40	0,6	15/12/2020 3:20	0,7	15/12/2020 9:30	2,6
14/12/2020 19:50	0,9	15/12/2020 3:30	0,9	15/12/2020 9:40	2,9
14/12/2020 20:00	1	15/12/2020 3:40	1,4	15/12/2020 9:50	2,7
14/12/2020 20:10	1,1	15/12/2020 3:50	1,1	15/12/2020 10:30	4,4
14/12/2020 20:20	1,4	15/12/2020 4:00	1,3	15/12/2020 10:40	3,7
14/12/2020 20:30	1,9	15/12/2020 4:10	0,7	15/12/2020 10:50	4,4
14/12/2020 20:40	1,7	15/12/2020 4:20	1	15/12/2020 11:00	3,7
14/12/2020 20:50	1,8	15/12/2020 4:30	1,5	15/12/2020 11:10	3,2
14/12/2020 21:00	1,2	15/12/2020 4:40	1	15/12/2020 11:20	2,9
14/12/2020 21:10	1,2	15/12/2020 4:50	2,2	15/12/2020 11:30	3,2
14/12/2020 21:20	1,1	15/12/2020 5:00	2,4	15/12/2020 11:40	3,7
14/12/2020 21:30	0,9	15/12/2020 5:10	2,7	15/12/2020 11:50	3,9
14/12/2020 21:40	0,8	15/12/2020 5:20	1,9	15/12/2020 12:00	3,7
14/12/2020 21:50	0,5	15/12/2020 5:30	1,9	15/12/2020 12:10	3,6
14/12/2020 22:00	1,2	15/12/2020 5:40	1,1	15/12/2020 12:20	4,4
14/12/2020 23:30	1,2	15/12/2020 5:50	0,8	15/12/2020 12:30	3,8
14/12/2020 23:40	1	15/12/2020 6:00	0,9	15/12/2020 12:40	3,9
14/12/2020 23:50	0,7	15/12/2020 6:10	1	15/12/2020 12:50	4
15/12/2020 0:10	0,5	15/12/2020 6:20	0,9	15/12/2020 13:00	4,5
15/12/2020 0:20	1,2	15/12/2020 6:30	0,6	15/12/2020 13:10	4,2
15/12/2020 0:30	1,1	15/12/2020 6:40	0,4	15/12/2020 13:20	4,5
15/12/2020 0:40	1,2	15/12/2020 6:50	0,8	15/12/2020 13:30	4,6
15/12/2020 0:50	1,1	15/12/2020 7:00	0,7	15/12/2020 13:40	4,2
15/12/2020 1:00	1,2	15/12/2020 7:10	1,1	15/12/2020 13:50	4,3
15/12/2020 1:10	1,1	15/12/2020 7:20	1,5	15/12/2020 14:00	3,4
15/12/2020 1:20	0,9	15/12/2020 7:30	2,9	15/12/2020 14:10	3,7
15/12/2020 1:30	1,1	15/12/2020 7:40	2,5	15/12/2020 14:20	3,4
15/12/2020 1:40	1,4	15/12/2020 7:50	3,2	15/12/2020 14:30	3,1

Fecha	Velocidad	Fecha	Velocidad	Fecha	Velocidad
15/12/2020 14:40	2,8	15/12/2020 20:50	1,5	16/12/2020 4:00	2,9
15/12/2020 14:50	2,9	15/12/2020 21:00	1,3	16/12/2020 4:10	0,7
15/12/2020 15:00	3,2	15/12/2020 21:10	0,9	16/12/2020 4:20	0,7
15/12/2020 15:10	3,5	15/12/2020 21:20	0,5	16/12/2020 4:30	1,4
15/12/2020 15:20	3,8	15/12/2020 21:30	0,8	16/12/2020 4:40	2,6
15/12/2020 15:30	3,6	15/12/2020 21:40	1,4	16/12/2020 4:50	1,6
15/12/2020 15:40	3,8	15/12/2020 21:50	2	16/12/2020 5:00	2,2
15/12/2020 15:50	3,9	15/12/2020 22:00	1,3	16/12/2020 5:10	1,9
15/12/2020 16:00	3,3	15/12/2020 22:10	1,2	16/12/2020 5:20	1,3
15/12/2020 16:10	3,9	15/12/2020 22:20	1	16/12/2020 5:30	1
15/12/2020 16:20	3,6	15/12/2020 22:30	1,2	16/12/2020 5:40	1,8
15/12/2020 16:30	2,9	15/12/2020 22:40	1,1	16/12/2020 5:50	2,6
15/12/2020 16:40	3	15/12/2020 23:40	0,4	16/12/2020 6:00	2,5
15/12/2020 16:50	1,9	15/12/2020 23:50	0,6	16/12/2020 6:10	1,3
15/12/2020 17:00	2	16/12/2020 0:10	1,1	16/12/2020 6:20	1
15/12/2020 17:10	1,5	16/12/2020 0:20	0,8	16/12/2020 6:30	1,1
15/12/2020 17:20	1,3	16/12/2020 0:30	1,4	16/12/2020 6:40	1,4
15/12/2020 17:30	0,4	16/12/2020 0:40	1,5	16/12/2020 6:50	1,6
15/12/2020 17:40	0,8	16/12/2020 0:50	1,2	16/12/2020 7:00	1,6
15/12/2020 17:50	1,3	16/12/2020 1:00	0,8	16/12/2020 7:10	0,6
15/12/2020 18:00	1,7	16/12/2020 1:10	0,7	16/12/2020 7:20	1,3
15/12/2020 18:10	1,4	16/12/2020 1:20	0,5	16/12/2020 7:30	1,8
15/12/2020 18:20	1,4	16/12/2020 1:30	0,6	16/12/2020 7:40	2
15/12/2020 18:30	0,9	16/12/2020 1:40	1,4	16/12/2020 7:50	2
15/12/2020 18:40	0,7	16/12/2020 1:50	1,6	16/12/2020 8:00	1,4
15/12/2020 18:50	0,5	16/12/2020 2:00	1,7	16/12/2020 8:10	1,5
15/12/2020 19:00	0,4	16/12/2020 2:10	1,4	16/12/2020 8:20	1,3
15/12/2020 19:10	0,3	16/12/2020 2:20	0,9	16/12/2020 8:30	1,2
15/12/2020 19:20	0,2	16/12/2020 2:30	1,2	16/12/2020 8:40	2,2
15/12/2020 19:30	0,3	16/12/2020 2:40	1,9	16/12/2020 10:00	1,1
15/12/2020 19:40	0,8	16/12/2020 2:50	1,7	16/12/2020 10:10	1,3
15/12/2020 19:50	1,6	16/12/2020 3:00	2,2	16/12/2020 10:20	1,1
15/12/2020 20:00	1,3	16/12/2020 3:10	2,1	16/12/2020 10:30	1,5
15/12/2020 20:10	0,9	16/12/2020 3:20	2	16/12/2020 10:40	1,6
15/12/2020 20:20	0,4	16/12/2020 3:30	4,9	16/12/2020 10:50	1,8
15/12/2020 20:30	0,3	16/12/2020 3:40	3,1	16/12/2020 11:00	3,1
15/12/2020 20:40	0,7	16/12/2020 3:50	2,7	16/12/2020 11:10	2,6

Fecha	Velocidad	Fecha	Velocidad	Fecha	Velocidad
16/12/2020 11:20	3,1	16/12/2020 17:30	2,4	17/12/2020 0:30	0,4
16/12/2020 11:30	3,5	16/12/2020 17:40	2,1	17/12/2020 0:40	0,6
16/12/2020 11:40	3,7	16/12/2020 17:50	1,8	17/12/2020 0:50	0,6
16/12/2020 11:50	4,3	16/12/2020 18:00	1,8	17/12/2020 1:00	1,1
16/12/2020 12:00	3,6	16/12/2020 18:10	1,5	17/12/2020 1:10	0,8
16/12/2020 12:10	3,8	16/12/2020 18:20	1,7	17/12/2020 1:20	0,7
16/12/2020 12:20	4,2	16/12/2020 18:30	1,9	17/12/2020 1:30	0,4
16/12/2020 12:30	3,5	16/12/2020 18:40	2	17/12/2020 1:40	1,1
16/12/2020 12:40	3,2	16/12/2020 18:50	1,1	17/12/2020 1:50	0,8
16/12/2020 12:50	3,2	16/12/2020 19:00	0,7	17/12/2020 2:00	1
16/12/2020 13:00	3,7	16/12/2020 19:10	0,6	17/12/2020 2:10	0,6
16/12/2020 13:10	3,5	16/12/2020 19:20	1,1	17/12/2020 2:20	1
16/12/2020 13:20	3,4	16/12/2020 19:30	1,3	17/12/2020 2:30	1,1
16/12/2020 13:30	3,8	16/12/2020 19:40	0,8	17/12/2020 2:40	1,1
16/12/2020 13:40	3,1	16/12/2020 19:50	1	17/12/2020 2:50	1,3
16/12/2020 13:50	2,2	16/12/2020 20:00	0,7	17/12/2020 3:00	0,8
16/12/2020 14:00	2,9	16/12/2020 20:10	0,2	17/12/2020 3:10	0,8
16/12/2020 14:10	3	16/12/2020 20:20	0,5	17/12/2020 3:20	0,8
16/12/2020 14:20	3,3	16/12/2020 20:30	0,7	17/12/2020 3:30	0,7
16/12/2020 14:30	3,1	16/12/2020 20:40	0,5	17/12/2020 3:40	0,8
16/12/2020 14:40	3,4	16/12/2020 20:50	0,8	17/12/2020 3:50	0,3
16/12/2020 14:50	3,6	16/12/2020 21:00	1,3	17/12/2020 4:00	1
16/12/2020 15:00	3,4	16/12/2020 21:10	1,5	17/12/2020 4:10	1
16/12/2020 15:10	3,4	16/12/2020 21:20	0,9	17/12/2020 4:20	0,8
16/12/2020 15:20	4,4	16/12/2020 21:30	0,6	17/12/2020 4:30	1
16/12/2020 15:30	4,4	16/12/2020 21:40	1	17/12/2020 4:40	0,6
16/12/2020 15:40	4,1	16/12/2020 21:50	1,3	17/12/2020 4:50	0,6
16/12/2020 15:50	4	16/12/2020 22:00	1,3	17/12/2020 5:00	1,2
16/12/2020 16:00	4,2	16/12/2020 22:10	1,5	17/12/2020 5:10	1,8
16/12/2020 16:10	3,5	16/12/2020 22:20	1,6	17/12/2020 5:20	1,9
16/12/2020 16:20	3,2	16/12/2020 22:30	1,3	17/12/2020 5:30	2,9
16/12/2020 16:30	4,1	16/12/2020 22:40	1,4	17/12/2020 5:40	2,5
16/12/2020 16:40	3,3	16/12/2020 23:30	1,3	17/12/2020 5:50	2
16/12/2020 16:50	3,2	16/12/2020 23:40	0,5	17/12/2020 6:00	1,9
16/12/2020 17:00	2,5	16/12/2020 23:50	0,6	17/12/2020 6:10	1,9
16/12/2020 17:10	2,2	17/12/2020 0:10	1,1	17/12/2020 6:20	1,3
16/12/2020 17:20	1,9	17/12/2020 0:20	0,8	17/12/2020 6:30	1,6

Fecha	Velocidad	Fecha	Velocidad	Fecha	Velocidad
17/12/2020 6:40	1,6	17/12/2020 12:50	4,4	17/12/2020 19:30	0,3
17/12/2020 6:50	1,7	17/12/2020 13:00	4,2	17/12/2020 19:40	1
17/12/2020 7:00	1,7	17/12/2020 13:10	5,6	17/12/2020 19:50	1,1
17/12/2020 7:10	1,7	17/12/2020 13:20	5,1	17/12/2020 20:00	1
17/12/2020 7:20	2,2	17/12/2020 14:00	4,7	17/12/2020 20:10	1,4
17/12/2020 7:30	1,9	17/12/2020 14:10	5,1	17/12/2020 20:20	1,3
17/12/2020 7:40	1,8	17/12/2020 14:20	5,1	17/12/2020 20:30	0,9
17/12/2020 7:50	1,5	17/12/2020 14:30	5,6	17/12/2020 20:40	1,1
17/12/2020 8:00	1,3	17/12/2020 14:40	5,8	17/12/2020 20:50	1,8
17/12/2020 8:10	1	17/12/2020 14:50	4,7	17/12/2020 21:00	1,6
17/12/2020 8:20	1,6	17/12/2020 15:00	3,7	17/12/2020 21:10	1,5
17/12/2020 8:30	1,8	17/12/2020 15:10	2,4	17/12/2020 21:20	2,2
17/12/2020 8:40	1,3	17/12/2020 15:20	1,8	17/12/2020 21:30	1,6
17/12/2020 8:50	1,7	17/12/2020 15:30	2	17/12/2020 21:40	1,8
17/12/2020 9:00	2,3	17/12/2020 15:40	2,6	17/12/2020 21:50	2
17/12/2020 9:10	2,1	17/12/2020 15:50	1,9	17/12/2020 22:00	1,7
17/12/2020 9:20	2,3	17/12/2020 16:00	2,1	17/12/2020 22:10	1,2
17/12/2020 9:30	2,8	17/12/2020 16:10	1,8	17/12/2020 22:20	1,3
17/12/2020 9:40	2,8	17/12/2020 16:20	2	17/12/2020 22:30	1,8
17/12/2020 9:50	3,7	17/12/2020 16:30	1,6	17/12/2020 22:40	1,4
17/12/2020 10:00	4,2	17/12/2020 16:40	1,6	17/12/2020 22:50	1,2
17/12/2020 10:10	4,5	17/12/2020 16:50	1,6	17/12/2020 23:00	1
17/12/2020 10:20	4,2	17/12/2020 17:00	2,1	17/12/2020 23:10	0,9
17/12/2020 10:30	4,9	17/12/2020 17:10	2	17/12/2020 23:20	0,5
17/12/2020 10:40	4,3	17/12/2020 17:20	2,2	17/12/2020 23:30	1,7
17/12/2020 10:50	4,3	17/12/2020 17:30	2,7	17/12/2020 23:40	1,7
17/12/2020 11:00	4,4	17/12/2020 17:40	2,9	17/12/2020 23:50	1,7
17/12/2020 11:10	4,2	17/12/2020 17:50	2,1	18/12/2020 0:10	1,8
17/12/2020 11:20	3,7	17/12/2020 18:00	2,2	18/12/2020 0:20	1,8
17/12/2020 11:30	3,6	17/12/2020 18:10	1,5	18/12/2020 0:30	1,5
17/12/2020 11:40	2,7	17/12/2020 18:20	1,7	18/12/2020 0:40	1,4
17/12/2020 11:50	4,4	17/12/2020 18:30	1,2	18/12/2020 0:50	1,1
17/12/2020 12:00	4,4	17/12/2020 18:40	1,1	18/12/2020 1:00	0,8
17/12/2020 12:10	4,5	17/12/2020 18:50	1,2	18/12/2020 1:10	0,8
17/12/2020 12:20	4,9	17/12/2020 19:00	0,5	18/12/2020 1:20	0,9
17/12/2020 12:30	5,5	17/12/2020 19:10	0,4	18/12/2020 1:30	0,7
17/12/2020 12:40	4,4	17/12/2020 19:20	0,3	18/12/2020 1:40	1,4

Fecha	Velocidad	Fecha	Velocidad	Fecha	Velocidad
18/12/2020 1:50	1,3	18/12/2020 10:00	2,6	18/12/2020 18:30	1,5
18/12/2020 2:10	0,5	18/12/2020 10:10	2,2	18/12/2020 18:40	1,6
18/12/2020 2:20	0,5	18/12/2020 10:20	2,6	18/12/2020 18:50	1,8
18/12/2020 2:30	0,6	18/12/2020 10:30	2,7	18/12/2020 19:00	1,2
18/12/2020 2:40	1	18/12/2020 10:40	3,4	18/12/2020 19:10	0,9
18/12/2020 2:50	0,8	18/12/2020 10:50	3,1	18/12/2020 19:20	1,1
18/12/2020 3:00	0,9	18/12/2020 11:00	3,3	18/12/2020 19:30	1,1
18/12/2020 3:10	1,1	18/12/2020 11:10	4	18/12/2020 19:40	0,9
18/12/2020 3:20	1	18/12/2020 11:20	3,4	18/12/2020 19:50	0,8
18/12/2020 3:30	1,4	18/12/2020 11:30	3,9	18/12/2020 20:00	0,9
18/12/2020 3:40	0,6	18/12/2020 11:40	4,2	18/12/2020 20:10	1
18/12/2020 3:50	0,7	18/12/2020 11:50	3,3	18/12/2020 20:20	1,8
18/12/2020 4:00	0,7	18/12/2020 12:00	3,9	18/12/2020 20:30	2,2
18/12/2020 4:10	1,3	18/12/2020 12:10	3,2	18/12/2020 20:40	1,5
18/12/2020 5:00	1,8	18/12/2020 12:20	4,1	18/12/2020 20:50	1,4
18/12/2020 5:10	1,3	18/12/2020 12:30	4,8	18/12/2020 21:00	0,8
18/12/2020 5:20	1,5	18/12/2020 12:40	4,2	18/12/2020 21:10	1,2
18/12/2020 5:30	0,3	18/12/2020 12:50	4	18/12/2020 21:20	1
18/12/2020 6:10	1,1	18/12/2020 13:00	4	18/12/2020 21:30	2,2
18/12/2020 6:20	1,2	18/12/2020 13:10	5,5	18/12/2020 21:40	1,9
18/12/2020 6:30	1,2	18/12/2020 13:20	4	18/12/2020 21:50	2,3
18/12/2020 6:40	1	18/12/2020 13:30	5,7	18/12/2020 22:00	2,3
18/12/2020 6:50	1,4	18/12/2020 13:40	5,1	18/12/2020 22:10	2
18/12/2020 7:40	1,5	18/12/2020 13:50	4,9	18/12/2020 22:20	2,2
18/12/2020 7:50	1,3	18/12/2020 14:00	4,5	18/12/2020 22:30	1,7
18/12/2020 8:00	1,3	18/12/2020 14:10	5,2	18/12/2020 22:40	1,3
18/12/2020 8:10	1,5	18/12/2020 14:20	4,6	18/12/2020 22:50	1,1
18/12/2020 8:20	1,5	18/12/2020 14:30	5,4	18/12/2020 23:00	1,2
18/12/2020 8:30	1,2	18/12/2020 16:30	3	18/12/2020 23:10	1,1
18/12/2020 8:40	1,1	18/12/2020 16:40	3,5	18/12/2020 23:20	1,4
18/12/2020 8:50	1,6	18/12/2020 16:50	4	18/12/2020 23:30	1,1
18/12/2020 9:00	1,9	18/12/2020 17:00	2,8	18/12/2020 23:40	0,9
18/12/2020 9:10	2,1	18/12/2020 17:10	2,5	18/12/2020 23:50	1,4
18/12/2020 9:20	2,4	18/12/2020 17:20	2,5	19/12/2020 0:10	1,1
18/12/2020 9:30	2,4	18/12/2020 17:30	1,5	19/12/2020 2:20	1,8
18/12/2020 9:40	1,9	18/12/2020 18:10	1,2	19/12/2020 2:30	1,5
18/12/2020 9:50	2	18/12/2020 18:20	1,6	19/12/2020 2:40	1,8

Fecha	Velocidad	Fecha	Velocidad	Fecha	Velocidad
19/12/2020 2:50	4,1	19/12/2020 11:30	6,2	19/12/2020 17:40	3,1
19/12/2020 3:00	3,4	19/12/2020 11:40	6,1	19/12/2020 17:50	3
19/12/2020 3:10	2,8	19/12/2020 11:50	6	19/12/2020 18:00	1,9
19/12/2020 3:20	2,5	19/12/2020 12:00	5,9	19/12/2020 18:10	1,8
19/12/2020 3:30	2,1	19/12/2020 12:10	5,3	19/12/2020 18:20	2,1
19/12/2020 3:40	1,3	19/12/2020 12:20	5,3	19/12/2020 18:30	2,3
19/12/2020 3:50	1,5	19/12/2020 12:30	4,3	19/12/2020 18:40	1,4
19/12/2020 4:00	1,9	19/12/2020 12:40	4,9	19/12/2020 18:50	0,8
19/12/2020 4:10	2,2	19/12/2020 12:50	5,4	19/12/2020 19:00	0,7
19/12/2020 4:20	3	19/12/2020 13:00	5,4	19/12/2020 19:10	1,4
19/12/2020 4:30	3	19/12/2020 13:10	4,6	19/12/2020 19:20	1,7
19/12/2020 4:40	2,7	19/12/2020 13:20	4,7	19/12/2020 19:30	1,6
19/12/2020 4:50	3,4	19/12/2020 13:30	4,5	19/12/2020 19:40	1,4
19/12/2020 5:00	2,4	19/12/2020 13:40	5,5	19/12/2020 19:50	1
19/12/2020 5:10	1,2	19/12/2020 13:50	5,5	19/12/2020 20:00	1,4
19/12/2020 5:20	1,9	19/12/2020 14:00	5	19/12/2020 20:10	2
19/12/2020 5:30	3,2	19/12/2020 14:10	5,2	19/12/2020 20:20	2
19/12/2020 6:10	2	19/12/2020 14:20	5,9	19/12/2020 20:30	1,8
19/12/2020 6:20	0,6	19/12/2020 14:30	5,2	19/12/2020 20:40	2,4
19/12/2020 6:30	1,2	19/12/2020 14:40	5,6	19/12/2020 20:50	2,5
19/12/2020 6:40	1,2	19/12/2020 14:50	5,5	19/12/2020 21:00	2,2
19/12/2020 6:50	1,3	19/12/2020 15:00	5,7	19/12/2020 21:10	2
19/12/2020 7:00	1	19/12/2020 15:10	6,4	19/12/2020 21:20	1,9
19/12/2020 7:10	1	19/12/2020 15:20	5,7	19/12/2020 21:30	1,8
19/12/2020 9:20	2,2	19/12/2020 15:30	4,7	19/12/2020 21:40	1,5
19/12/2020 9:30	1,9	19/12/2020 15:40	4,4	20/12/2020 0:30	0,7
19/12/2020 9:40	2,6	19/12/2020 15:50	4,7	20/12/2020 0:40	1,3
19/12/2020 9:50	4	19/12/2020 16:00	4,9	20/12/2020 0:50	1,5
19/12/2020 10:00	4,5	19/12/2020 16:10	4,3	20/12/2020 1:00	1,1
19/12/2020 10:10	4,3	19/12/2020 16:20	4,4	20/12/2020 1:10	1,5
19/12/2020 10:20	4,7	19/12/2020 16:30	5	20/12/2020 2:00	1,5
19/12/2020 10:30	4,1	19/12/2020 16:40	4,5	20/12/2020 2:10	1,2
19/12/2020 10:40	5	19/12/2020 16:50	3,8	20/12/2020 2:20	1,6
19/12/2020 10:50	5,4	19/12/2020 17:00	4,1	20/12/2020 2:30	1,7
19/12/2020 11:00	5,3	19/12/2020 17:10	3,8	20/12/2020 2:40	1,3
19/12/2020 11:10	5,6	19/12/2020 17:20	3,9	20/12/2020 2:50	0,8
19/12/2020 11:20	6,3	19/12/2020 17:30	2,5	20/12/2020 3:00	1

Fecha	Velocidad	Fecha	Velocidad	Fecha	Velocidad
20/12/2020 3:10	3,1	20/12/2020 10:50	2,1	20/12/2020 18:40	0,5
20/12/2020 3:20	2,6	20/12/2020 11:10	1,4	20/12/2020 18:50	0,5
20/12/2020 5:00	1,2	20/12/2020 11:20	2,4	20/12/2020 19:00	1,2
20/12/2020 5:10	1,8	20/12/2020 11:30	2,4	20/12/2020 19:10	1,8
20/12/2020 5:20	2,3	20/12/2020 11:40	2,8	20/12/2020 19:20	1,5
20/12/2020 5:30	2,2	20/12/2020 11:50	1,9	20/12/2020 19:30	1,1
20/12/2020 5:40	2,2	20/12/2020 12:40	5,1	20/12/2020 19:40	0,6
20/12/2020 5:50	1,8	20/12/2020 12:50	5	20/12/2020 20:30	0,9
20/12/2020 6:00	1,7	20/12/2020 13:00	4,4	20/12/2020 20:40	0,6
20/12/2020 6:10	1,6	20/12/2020 13:10	4,1	20/12/2020 20:50	0,4
20/12/2020 6:20	1,9	20/12/2020 13:20	3,7	20/12/2020 21:00	0,4
20/12/2020 6:30	1,2	20/12/2020 13:30	2,9	20/12/2020 21:10	0,7
20/12/2020 6:40	1,6	20/12/2020 13:40	2,5	20/12/2020 21:20	1,6
20/12/2020 6:50	1,7	20/12/2020 14:20	4,1	20/12/2020 21:30	1,5
20/12/2020 7:00	1,7	20/12/2020 14:30	3,2	20/12/2020 21:40	0,7
20/12/2020 7:10	1,6	20/12/2020 14:40	3,4	20/12/2020 21:50	0,7
20/12/2020 7:20	1,7	20/12/2020 14:50	3,3	20/12/2020 22:00	0,9
20/12/2020 7:30	1,2	20/12/2020 15:00	2,7	20/12/2020 22:10	0,6
20/12/2020 7:40	1,1	20/12/2020 15:10	3,3	20/12/2020 22:20	0,6
20/12/2020 7:50	1,3	20/12/2020 15:20	3,9	20/12/2020 22:30	0,7
20/12/2020 8:00	0,6	20/12/2020 15:30	3,3	20/12/2020 22:40	0,7
20/12/2020 8:10	0,9	20/12/2020 15:40	3,4	20/12/2020 22:50	1
20/12/2020 8:20	0,8	20/12/2020 15:50	3,2	20/12/2020 23:00	1,2
20/12/2020 8:30	0,7	20/12/2020 16:00	2,9	20/12/2020 23:10	1,1
20/12/2020 8:40	1	20/12/2020 16:10	3,2	20/12/2020 23:20	1,4
20/12/2020 8:50	1,1	20/12/2020 16:20	4,4	20/12/2020 23:30	1,8
20/12/2020 9:00	1,4	20/12/2020 16:30	3,6	20/12/2020 23:40	1,6
20/12/2020 9:10	1,7	20/12/2020 16:40	3,8	20/12/2020 23:50	1,6
20/12/2020 9:20	1,6	20/12/2020 16:50	4,1	21/12/2020 0:10	1,1
20/12/2020 9:30	1,2	20/12/2020 17:10	2,5	21/12/2020 0:20	1,3
20/12/2020 9:40	2	20/12/2020 17:20	2,9	21/12/2020 0:30	0,9
20/12/2020 9:50	1	20/12/2020 17:30	2,6	21/12/2020 0:40	1
20/12/2020 10:00	1,2	20/12/2020 17:50	1,6	21/12/2020 0:50	1,5
20/12/2020 10:10	1,4	20/12/2020 18:00	2,1	21/12/2020 1:00	1,3
20/12/2020 10:20	1,8	20/12/2020 18:10	1,3	21/12/2020 1:10	1,2
20/12/2020 10:30	1,2	20/12/2020 18:20	0,9	21/12/2020 1:20	1,4
20/12/2020 10:40	2,1	20/12/2020 18:30	0,9	21/12/2020 1:30	1,6

Fecha	Velocidad	Fecha	Velocidad	Fecha	Velocidad
21/12/2020 1:40	1,5	21/12/2020 7:50	0,9	21/12/2020 14:00	5,2
21/12/2020 1:50	1,4	21/12/2020 8:00	1,9	21/12/2020 14:10	5,5
21/12/2020 2:00	1,5	21/12/2020 8:10	1,8	21/12/2020 14:20	4,9
21/12/2020 2:10	1,7	21/12/2020 8:20	1,9	21/12/2020 14:30	4,3
21/12/2020 2:20	1,1	21/12/2020 8:30	1,5	21/12/2020 14:40	4,9
21/12/2020 2:30	1,8	21/12/2020 8:40	1,1	21/12/2020 14:50	5,7
21/12/2020 2:40	1,3	21/12/2020 8:50	2	21/12/2020 15:00	5,7
21/12/2020 2:50	1	21/12/2020 9:00	2,7	21/12/2020 15:10	4,8
21/12/2020 3:00	0,7	21/12/2020 9:10	2,4	21/12/2020 15:20	5,3
21/12/2020 3:10	0,9	21/12/2020 9:20	3	21/12/2020 15:30	5,7
21/12/2020 3:20	1,1	21/12/2020 9:30	2,9	21/12/2020 15:40	5,3
21/12/2020 3:30	0,8	21/12/2020 9:40	2,5	21/12/2020 15:50	4,9
21/12/2020 3:40	0,7	21/12/2020 9:50	2,2	21/12/2020 16:00	5,6
21/12/2020 3:50	0,8	21/12/2020 10:00	3,3	21/12/2020 16:10	4,5
21/12/2020 4:00	1	21/12/2020 10:10	3,4	21/12/2020 16:20	4,8
21/12/2020 4:10	0,9	21/12/2020 10:20	2,9	21/12/2020 16:30	4,1
21/12/2020 4:20	0,8	21/12/2020 10:30	3,3	21/12/2020 16:40	3,6
21/12/2020 4:30	1,2	21/12/2020 10:40	3,7	21/12/2020 16:50	3,3
21/12/2020 4:40	1	21/12/2020 10:50	4	21/12/2020 17:00	3,2
21/12/2020 4:50	1,3	21/12/2020 11:00	4,1	21/12/2020 17:10	3,3
21/12/2020 5:00	1,9	21/12/2020 11:10	4,4	21/12/2020 17:20	2,8
21/12/2020 5:10	0,8	21/12/2020 11:20	3,7	21/12/2020 17:30	2,5
21/12/2020 5:20	0,7	21/12/2020 11:30	2,9	21/12/2020 17:40	1,4
21/12/2020 5:30	0,7	21/12/2020 11:40	2,8	21/12/2020 17:50	1,6
21/12/2020 5:40	1	21/12/2020 11:50	3,1	21/12/2020 18:00	1,6
21/12/2020 5:50	0,9	21/12/2020 12:00	3,5	21/12/2020 18:10	1,5
21/12/2020 6:00	1,5	21/12/2020 12:10	3,5	21/12/2020 18:20	1,1
21/12/2020 6:10	1,3	21/12/2020 12:20	3,8	21/12/2020 18:30	2
21/12/2020 6:20	0,8	21/12/2020 12:30	4,1	21/12/2020 18:40	2,3
21/12/2020 6:30	0,8	21/12/2020 12:40	4,4	21/12/2020 18:50	2
21/12/2020 6:40	1	21/12/2020 12:50	3,9	21/12/2020 19:00	2,1
21/12/2020 6:50	0,9	21/12/2020 13:00	5,3	21/12/2020 19:10	1,5
21/12/2020 7:00	0,9	21/12/2020 13:10	5,8	21/12/2020 19:20	1,6
21/12/2020 7:10	0,9	21/12/2020 13:20	5,1	21/12/2020 19:30	1,5
21/12/2020 7:20	0,7	21/12/2020 13:30	4,7	21/12/2020 19:40	1,9
21/12/2020 7:30	0,8	21/12/2020 13:40	5,6	21/12/2020 19:50	1,4
21/12/2020 7:40	0,6	21/12/2020 13:50	5,6	21/12/2020 20:00	1,1

Fecha	Velocidad	Fecha	Velocidad	Fecha	Velocidad
21/12/2020 20:10	1,3	22/12/2020 4:30	0,5	22/12/2020 12:20	5,7
21/12/2020 20:20	0,7	22/12/2020 6:20	1,3	22/12/2020 12:30	5,8
21/12/2020 20:30	0,5	22/12/2020 6:30	1	22/12/2020 12:40	5,6
21/12/2020 20:40	0,3	22/12/2020 6:40	1	22/12/2020 12:50	5,7
21/12/2020 20:50	0,8	22/12/2020 6:50	0,5	22/12/2020 13:00	6,3
21/12/2020 21:00	1	22/12/2020 7:00	0,8	22/12/2020 13:10	5,7
21/12/2020 21:10	1,4	22/12/2020 7:10	0,4	22/12/2020 13:20	6
21/12/2020 21:20	1,2	22/12/2020 7:20	0,8	22/12/2020 13:30	5,9
21/12/2020 21:30	0,4	22/12/2020 7:30	0,5	22/12/2020 13:40	5,6
21/12/2020 21:40	0,8	22/12/2020 7:40	1,1	22/12/2020 14:00	6,7
21/12/2020 21:50	1	22/12/2020 7:50	1	22/12/2020 14:10	6,4
21/12/2020 22:00	0,7	22/12/2020 8:00	0,8	22/12/2020 14:20	6
21/12/2020 22:10	0,6	22/12/2020 8:10	0,6	22/12/2020 14:30	6,1
21/12/2020 22:20	0,9	22/12/2020 8:20	0,7	22/12/2020 14:40	5,4
21/12/2020 22:30	0,9	22/12/2020 8:30	1,4	22/12/2020 14:50	5,7
21/12/2020 22:40	0,7	22/12/2020 8:40	0,9	22/12/2020 15:00	5,5
21/12/2020 22:50	0,6	22/12/2020 8:50	1,3	22/12/2020 15:10	5,1
21/12/2020 23:00	0,7	22/12/2020 9:00	1,6	22/12/2020 15:20	4,8
21/12/2020 23:10	1,5	22/12/2020 9:10	1,7	22/12/2020 15:30	4,6
21/12/2020 23:20	1,4	22/12/2020 9:20	1,8	22/12/2020 15:40	5,6
21/12/2020 23:30	1,4	22/12/2020 9:30	1,7	22/12/2020 15:50	5
21/12/2020 23:40	1,6	22/12/2020 9:40	2	22/12/2020 16:00	4,8
21/12/2020 23:50	1,2	22/12/2020 9:50	1,5	22/12/2020 16:10	5
22/12/2020 0:10	1,2	22/12/2020 10:00	1,8	22/12/2020 16:20	4,5
22/12/2020 0:20	1,4	22/12/2020 10:10	2,3	22/12/2020 16:30	4,7
22/12/2020 0:30	1,7	22/12/2020 10:20	2,6	22/12/2020 16:40	4,6
22/12/2020 0:40	1,9	22/12/2020 10:30	3,4	22/12/2020 16:50	3,8
22/12/2020 0:50	1,8	22/12/2020 10:40	3,2	22/12/2020 17:00	3,8
22/12/2020 1:00	1,3	22/12/2020 10:50	3,1	22/12/2020 17:10	2,9
22/12/2020 1:10	0,7	22/12/2020 11:00	4,2	22/12/2020 17:20	4
22/12/2020 1:20	0,9	22/12/2020 11:10	3,7	22/12/2020 17:30	3,2
22/12/2020 1:30	1,3	22/12/2020 11:20	4,4	22/12/2020 17:40	2,7
22/12/2020 1:40	1,8	22/12/2020 11:30	4,3	22/12/2020 17:50	2,4
22/12/2020 1:50	1,7	22/12/2020 11:40	5,5	22/12/2020 18:00	2,8
22/12/2020 2:00	1	22/12/2020 11:50	5,6	22/12/2020 18:10	2,9
22/12/2020 4:10	0,6	22/12/2020 12:00	5,8	22/12/2020 18:20	2,4
22/12/2020 4:20	0,6	22/12/2020 12:10	5,2	22/12/2020 18:30	2,3

Fecha	Velocidad	Fecha	Velocidad	Fecha	Velocidad
22/12/2020 18:40	2,3	23/12/2020 1:00	0,7	23/12/2020 7:10	0,9
22/12/2020 18:50	2	23/12/2020 1:10	0,7	23/12/2020 7:20	0,7
22/12/2020 19:00	2,2	23/12/2020 1:20	0,7	23/12/2020 7:30	0,4
22/12/2020 19:10	2,6	23/12/2020 1:30	0,7	23/12/2020 7:40	1
22/12/2020 19:20	1,8	23/12/2020 1:40	1,3	23/12/2020 7:50	0,9
22/12/2020 19:30	1,4	23/12/2020 1:50	2,5	23/12/2020 8:00	1,4
22/12/2020 19:40	2,2	23/12/2020 2:00	4,6	23/12/2020 8:10	1,2
22/12/2020 19:50	1,5	23/12/2020 2:10	4,2	23/12/2020 8:20	0,3
22/12/2020 20:00	1	23/12/2020 2:20	4,3	23/12/2020 8:30	0,7
22/12/2020 20:10	0,9	23/12/2020 2:30	4,6	23/12/2020 8:40	0,4
22/12/2020 20:20	0,6	23/12/2020 2:40	4,5	23/12/2020 8:50	1,5
22/12/2020 20:30	0,3	23/12/2020 2:50	3,4	23/12/2020 9:00	1,6
22/12/2020 20:40	0,4	23/12/2020 3:00	3,8	23/12/2020 9:20	2,3
22/12/2020 20:50	0,3	23/12/2020 3:10	3,4	23/12/2020 9:30	2,5
22/12/2020 21:00	0,5	23/12/2020 3:20	1,6	23/12/2020 9:40	3
22/12/2020 21:10	0,7	23/12/2020 3:30	1,6	23/12/2020 9:50	3,9
22/12/2020 21:20	0,4	23/12/2020 3:40	2,8	23/12/2020 10:00	4,6
22/12/2020 21:30	0,3	23/12/2020 3:50	2	23/12/2020 10:10	4,6
22/12/2020 21:40	0,4	23/12/2020 4:00	2,3	23/12/2020 10:20	4,7
22/12/2020 21:50	0,4	23/12/2020 4:10	1,7	23/12/2020 10:30	4,2
22/12/2020 22:00	0,9	23/12/2020 4:20	1,6	23/12/2020 10:40	4,6
22/12/2020 22:10	1,2	23/12/2020 4:30	1,1	23/12/2020 10:50	4,7
22/12/2020 22:20	1,5	23/12/2020 4:40	1,4	23/12/2020 11:00	4,5
22/12/2020 22:30	1,7	23/12/2020 4:50	1,7	23/12/2020 11:10	4,5
22/12/2020 22:40	0,9	23/12/2020 5:00	1,8	23/12/2020 11:20	4,9
22/12/2020 22:50	0,8	23/12/2020 5:10	1,8	23/12/2020 11:30	5,2
22/12/2020 23:00	0,6	23/12/2020 5:20	0,9	23/12/2020 11:40	4,9
22/12/2020 23:10	0,2	23/12/2020 5:30	1,2	23/12/2020 11:50	4,7
22/12/2020 23:20	0,6	23/12/2020 5:40	1,7	23/12/2020 12:00	4
22/12/2020 23:30	0,5	23/12/2020 5:50	1,6	23/12/2020 12:10	3,7
22/12/2020 23:40	0,4	23/12/2020 6:00	1,2	23/12/2020 12:20	3,9
22/12/2020 23:50	0,6	23/12/2020 6:10	0,3	23/12/2020 12:30	3,2
23/12/2020 0:10	0,8	23/12/2020 6:20	0,6	23/12/2020 12:40	3,8
23/12/2020 0:20	0,5	23/12/2020 6:30	1	23/12/2020 12:50	4,2
23/12/2020 0:30	0,7	23/12/2020 6:40	1,1	23/12/2020 13:00	4,5
23/12/2020 0:40	1,1	23/12/2020 6:50	1,3	23/12/2020 13:10	4,1
23/12/2020 0:50	1,1	23/12/2020 7:00	1,3	23/12/2020 13:20	3,9

Fecha	Velocidad	Fecha	Velocidad	Fecha	Velocidad
23/12/2020 13:30	4	23/12/2020 19:40	0,9	24/12/2020 2:30	1,5
23/12/2020 13:40	4,4	23/12/2020 19:50	0,6	24/12/2020 2:40	0,4
23/12/2020 13:50	4	23/12/2020 20:00	0,9	24/12/2020 2:50	0,7
23/12/2020 14:00	4,5	23/12/2020 20:10	1,4	24/12/2020 3:00	1
23/12/2020 14:10	5,3	23/12/2020 20:20	1,6	24/12/2020 3:10	3,2
23/12/2020 14:20	5,4	23/12/2020 20:30	1	24/12/2020 3:20	3,3
23/12/2020 14:30	5,8	23/12/2020 20:40	1,6	24/12/2020 3:30	3,5
23/12/2020 14:40	5,7	23/12/2020 20:50	1,6	24/12/2020 3:40	4,5
23/12/2020 14:50	5,9	23/12/2020 21:00	1,8	24/12/2020 3:50	4,7
23/12/2020 15:00	6,1	23/12/2020 21:10	1,3	24/12/2020 4:00	5
23/12/2020 15:10	4,9	23/12/2020 21:20	0,9	24/12/2020 4:10	4,2
23/12/2020 15:20	4,8	23/12/2020 21:30	0,6	24/12/2020 4:20	4,2
23/12/2020 15:30	5,5	23/12/2020 21:40	0,5	24/12/2020 4:30	3,4
23/12/2020 15:40	4,8	23/12/2020 21:50	0,3	24/12/2020 4:40	3,1
23/12/2020 15:50	4,2	23/12/2020 22:00	0,7	24/12/2020 4:50	3,2
23/12/2020 16:00	5,1	23/12/2020 22:10	1	24/12/2020 5:00	3
23/12/2020 16:10	5,6	23/12/2020 22:20	1,1	24/12/2020 5:10	3,1
23/12/2020 16:20	4,6	23/12/2020 22:30	0,6	24/12/2020 5:20	2,2
23/12/2020 16:30	4,6	23/12/2020 22:40	0,5	24/12/2020 5:30	1,9
23/12/2020 16:40	4,1	23/12/2020 23:20	1	24/12/2020 5:40	1,4
23/12/2020 16:50	4,5	23/12/2020 23:30	0,9	24/12/2020 5:50	1,7
23/12/2020 17:00	4,2	23/12/2020 23:40	0,8	24/12/2020 6:00	1,9
23/12/2020 17:10	3,6	23/12/2020 23:50	0,6	24/12/2020 6:10	1,9
23/12/2020 17:20	2,7	24/12/2020 0:10	0,9	24/12/2020 6:20	1,3
23/12/2020 17:30	3	24/12/2020 0:20	1,1	24/12/2020 6:30	1
23/12/2020 17:40	3	24/12/2020 0:30	0,9	24/12/2020 6:40	1,3
23/12/2020 17:50	3,5	24/12/2020 0:40	1,2	24/12/2020 6:50	1,2
23/12/2020 18:00	3,2	24/12/2020 0:50	1	24/12/2020 7:30	1,6
23/12/2020 18:10	3,4	24/12/2020 1:00	0,9	24/12/2020 7:40	1,1
23/12/2020 18:20	2,6	24/12/2020 1:10	0,7	24/12/2020 7:50	0,9
23/12/2020 18:30	2,2	24/12/2020 1:20	0,9	24/12/2020 8:00	1,2
23/12/2020 18:40	2	24/12/2020 1:30	0,2	24/12/2020 8:10	2,2
23/12/2020 18:50	2,1	24/12/2020 1:40	0,3	24/12/2020 8:20	1,4
23/12/2020 19:00	2	24/12/2020 1:50	0,9	24/12/2020 8:30	1,3
23/12/2020 19:10	1,7	24/12/2020 2:00	1,5	24/12/2020 8:40	1,6
23/12/2020 19:20	1,6	24/12/2020 2:10	1,7	24/12/2020 8:50	1,6
23/12/2020 19:30	1,1	24/12/2020 2:20	1,3	24/12/2020 9:00	1,5

Fecha	Velocidad	Fecha	Velocidad	Fecha	Velocidad
24/12/2020 9:10	0,6	24/12/2020 15:50	3,2	25/12/2020 1:20	0,7
24/12/2020 9:20	1,1	24/12/2020 16:00	2,8	25/12/2020 1:30	0,5
24/12/2020 9:30	0,9	24/12/2020 16:10	2,5	25/12/2020 1:40	1
24/12/2020 9:40	0,9	24/12/2020 16:20	1,9	25/12/2020 1:50	0,8
24/12/2020 9:50	0,6	24/12/2020 16:30	1,9	25/12/2020 2:00	0,8
24/12/2020 10:00	0,7	24/12/2020 16:40	1,1	25/12/2020 2:10	0,9
24/12/2020 10:10	0,4	24/12/2020 16:50	0,9	25/12/2020 2:20	0,9
24/12/2020 10:20	0,7	24/12/2020 17:00	0,8	25/12/2020 2:30	1,1
24/12/2020 10:30	0,7	24/12/2020 17:10	1	25/12/2020 2:40	0,7
24/12/2020 10:40	2,3	24/12/2020 17:20	1,2	25/12/2020 2:50	1,1
24/12/2020 10:50	2,8	24/12/2020 17:40	2,4	25/12/2020 3:00	1,2
24/12/2020 11:00	2,7	24/12/2020 17:50	2,5	25/12/2020 3:10	0,9
24/12/2020 11:40	4,2	24/12/2020 18:00	2,2	25/12/2020 3:20	1,3
24/12/2020 11:50	5	24/12/2020 18:10	2,4	25/12/2020 3:30	1,7
24/12/2020 12:00	5,4	24/12/2020 18:20	1,8	25/12/2020 3:40	1,7
24/12/2020 12:10	4,8	24/12/2020 18:30	1,8	25/12/2020 3:50	1,6
24/12/2020 12:20	4,6	24/12/2020 18:40	1,5	25/12/2020 4:00	1,2
24/12/2020 12:30	4,5	24/12/2020 18:50	1,1	25/12/2020 4:10	0,6
24/12/2020 12:40	5,1	24/12/2020 19:00	0,4	25/12/2020 4:20	0,3
24/12/2020 12:50	5,4	24/12/2020 19:10	0,5	25/12/2020 4:30	0,3
24/12/2020 13:00	5,7	24/12/2020 19:20	0,7	25/12/2020 4:40	0,4
24/12/2020 13:10	5,4	24/12/2020 19:30	1,3	25/12/2020 4:50	1
24/12/2020 13:20	4,2	24/12/2020 19:40	1,6	25/12/2020 5:00	0,6
24/12/2020 13:30	4,3	24/12/2020 22:50	1,3	25/12/2020 5:10	0,7
24/12/2020 13:40	5,8	24/12/2020 23:00	1,3	25/12/2020 5:20	0,6
24/12/2020 13:50	4,7	24/12/2020 23:10	1	25/12/2020 5:30	0,6
24/12/2020 14:00	4,2	24/12/2020 23:20	0,7	25/12/2020 5:40	0,7
24/12/2020 14:10	4,5	24/12/2020 23:30	1	25/12/2020 5:50	0,6
24/12/2020 14:20	5,2	24/12/2020 23:40	2	25/12/2020 6:00	0,7
24/12/2020 14:30	4,9	24/12/2020 23:50	1,4	25/12/2020 6:10	0,6
24/12/2020 14:40	4,7	25/12/2020 0:10	0,9	25/12/2020 6:20	0,9
24/12/2020 14:50	4,9	25/12/2020 0:20	0,8	25/12/2020 6:30	0,7
24/12/2020 15:00	4,1	25/12/2020 0:30	0,9	25/12/2020 6:40	0,6
24/12/2020 15:10	4,4	25/12/2020 0:40	1,5	25/12/2020 6:50	1
24/12/2020 15:20	3,4	25/12/2020 0:50	1,4	25/12/2020 7:30	1
24/12/2020 15:30	3,7	25/12/2020 1:00	0,7	25/12/2020 7:40	0,7
24/12/2020 15:40	3,4	25/12/2020 1:10	0,3	25/12/2020 7:50	0,5

Fecha	Velocidad	Fecha	Velocidad	Fecha	Velocidad
25/12/2020 8:00	0,7	25/12/2020 14:10	4,7	25/12/2020 20:20	0,9
25/12/2020 8:10	0,8	25/12/2020 14:20	4,5	25/12/2020 20:30	0,8
25/12/2020 8:20	1,1	25/12/2020 14:30	4,4	25/12/2020 20:40	1
25/12/2020 8:30	2,4	25/12/2020 14:40	4	25/12/2020 20:50	0,6
25/12/2020 8:40	2,4	25/12/2020 14:50	4,2	25/12/2020 21:00	0,2
25/12/2020 8:50	2,5	25/12/2020 15:00	4,3	25/12/2020 21:10	0,4
25/12/2020 9:00	1,6	25/12/2020 15:10	3,8	25/12/2020 21:20	0,8
25/12/2020 9:10	1,8	25/12/2020 15:20	4,1	26/12/2020 0:20	0,3
25/12/2020 9:20	2	25/12/2020 15:30	4,6	26/12/2020 0:30	0,7
25/12/2020 9:30	2,1	25/12/2020 15:40	5,3	26/12/2020 0:40	0,7
25/12/2020 9:40	2	25/12/2020 15:50	4,4	26/12/2020 0:50	0,9
25/12/2020 9:50	2,1	25/12/2020 16:00	4,8	26/12/2020 1:00	1,2
25/12/2020 10:00	3,1	25/12/2020 16:10	3,8	26/12/2020 1:10	1,4
25/12/2020 10:10	3,8	25/12/2020 16:20	4,4	26/12/2020 1:20	1,4
25/12/2020 10:20	3,5	25/12/2020 16:30	4,8	26/12/2020 1:30	0,9
25/12/2020 10:30	3,7	25/12/2020 16:40	4,1	26/12/2020 1:40	1
25/12/2020 10:40	3,7	25/12/2020 16:50	3,4	26/12/2020 1:50	0,9
25/12/2020 10:50	3	25/12/2020 17:00	4	26/12/2020 2:00	1,1
25/12/2020 11:00	3,7	25/12/2020 17:10	4,6	26/12/2020 2:10	1,4
25/12/2020 11:10	3,5	25/12/2020 17:20	3,6	26/12/2020 2:20	0,5
25/12/2020 11:20	4,1	25/12/2020 17:30	3,5	26/12/2020 2:30	0,8
25/12/2020 11:30	3,9	25/12/2020 17:40	3	26/12/2020 2:40	0,6
25/12/2020 11:40	4	25/12/2020 17:50	3,1	26/12/2020 2:50	0,6
25/12/2020 11:50	5	25/12/2020 18:00	2,4	26/12/2020 3:00	1,2
25/12/2020 12:00	4,2	25/12/2020 18:10	2	26/12/2020 3:10	1,1
25/12/2020 12:10	5,1	25/12/2020 18:20	1,7	26/12/2020 3:20	0,8
25/12/2020 12:20	4,9	25/12/2020 18:30	1,7	26/12/2020 3:30	0,6
25/12/2020 12:30	5,2	25/12/2020 18:40	0,6	26/12/2020 3:40	0,6
25/12/2020 12:40	5,1	25/12/2020 18:50	0,6	26/12/2020 3:50	1,1
25/12/2020 12:50	5,1	25/12/2020 19:00	0,3	26/12/2020 4:00	1,8
25/12/2020 13:00	5,3	25/12/2020 19:10	0,6	26/12/2020 4:10	1
25/12/2020 13:10	4,7	25/12/2020 19:20	0,5	26/12/2020 4:20	1,5
25/12/2020 13:20	4,1	25/12/2020 19:30	0,5	26/12/2020 4:30	0,9
25/12/2020 13:30	4,3	25/12/2020 19:40	0,5	26/12/2020 4:40	0,6
25/12/2020 13:40	4,9	25/12/2020 19:50	0,3	26/12/2020 4:50	0,6
25/12/2020 13:50	4,5	25/12/2020 20:00	0,8	26/12/2020 5:00	0,5
25/12/2020 14:00	4,1	25/12/2020 20:10	0,9	26/12/2020 5:10	1

Fecha	Velocidad	Fecha	Velocidad	Fecha	Velocidad
26/12/2020 5:20	1,2	26/12/2020 13:10	4	26/12/2020 20:00	1,6
26/12/2020 5:30	1	26/12/2020 13:20	4,4	26/12/2020 20:10	1,4
26/12/2020 5:40	1,2	26/12/2020 13:30	5,2	26/12/2020 20:20	1,1
26/12/2020 5:50	2,3	26/12/2020 13:40	4,9	26/12/2020 20:30	0,8
26/12/2020 6:00	1,8	26/12/2020 13:50	5,4	26/12/2020 20:40	1,1
26/12/2020 6:10	2,1	26/12/2020 14:00	4,5	26/12/2020 20:50	1,3
26/12/2020 6:20	1,7	26/12/2020 14:10	5,9	26/12/2020 21:00	0,7
26/12/2020 6:30	1,4	26/12/2020 14:20	5,1	26/12/2020 21:10	1,3
26/12/2020 6:40	1,6	26/12/2020 14:30	4,9	26/12/2020 21:20	1,3
26/12/2020 6:50	2,6	26/12/2020 14:40	4,9	26/12/2020 21:30	0,8
26/12/2020 7:00	1,7	26/12/2020 14:50	5	26/12/2020 21:40	0,8
26/12/2020 7:10	1	26/12/2020 15:00	5,5	26/12/2020 21:50	1
26/12/2020 7:20	0,9	26/12/2020 15:10	5,5	26/12/2020 22:00	1,2
26/12/2020 8:00	1,9	26/12/2020 15:20	4,7	26/12/2020 22:10	1,2
26/12/2020 8:10	1,4	26/12/2020 15:30	5,7	26/12/2020 22:20	1,7
26/12/2020 8:20	1,7	26/12/2020 15:40	5,5	26/12/2020 22:30	0,6
26/12/2020 8:30	1,5	26/12/2020 15:50	5,4	26/12/2020 22:40	0,7
26/12/2020 8:40	1,9	26/12/2020 16:00	5,3	26/12/2020 22:50	0,5
26/12/2020 8:50	3	26/12/2020 16:10	4,3	26/12/2020 23:00	0,8
26/12/2020 9:00	2,8	26/12/2020 16:20	4	26/12/2020 23:10	0,7
26/12/2020 9:10	3,2	26/12/2020 16:40	3,6	26/12/2020 23:20	0,4
26/12/2020 9:20	2,8	26/12/2020 16:50	3,7	26/12/2020 23:30	0,6
26/12/2020 9:30	2,5	26/12/2020 17:00	2,9	26/12/2020 23:40	0,6
26/12/2020 9:40	2,7	26/12/2020 17:10	2,8	26/12/2020 23:50	0,8
26/12/2020 9:50	3,4	26/12/2020 17:20	1,9	27/12/2020 0:10	0,4
26/12/2020 10:00	4,2	26/12/2020 17:30	1,8	27/12/2020 0:20	0,6
26/12/2020 10:10	3,3	26/12/2020 17:40	1,8	27/12/2020 0:30	0,5
26/12/2020 10:20	2,5	26/12/2020 17:50	1,9	27/12/2020 0:40	0,9
26/12/2020 10:30	3,9	26/12/2020 18:00	2	27/12/2020 0:50	0,7
26/12/2020 10:40	3,7	26/12/2020 18:10	1,7	27/12/2020 1:00	0,9
26/12/2020 10:50	3,7	26/12/2020 18:20	1,5	27/12/2020 1:10	0,9
26/12/2020 11:00	3,1	26/12/2020 18:30	1,4	27/12/2020 1:20	0,5
26/12/2020 11:10	2,9	26/12/2020 18:40	0,8	27/12/2020 1:30	0,7
26/12/2020 11:20	3,8	26/12/2020 18:50	1	27/12/2020 1:40	0,8
26/12/2020 11:30	2,4	26/12/2020 19:00	1,3	27/12/2020 1:50	1,2
26/12/2020 12:50	3,2	26/12/2020 19:10	1,2	27/12/2020 2:00	1
26/12/2020 13:00	3,3	26/12/2020 19:20	1,6	27/12/2020 2:10	0,2

Fecha	Velocidad	Fecha	Velocidad	Fecha	Velocidad
27/12/2020 2:20	0,3	27/12/2020 8:40	3,5	27/12/2020 14:50	2,3
27/12/2020 2:30	0,4	27/12/2020 8:50	4,1	27/12/2020 15:00	1,9
27/12/2020 2:40	0,4	27/12/2020 9:00	4,2	27/12/2020 15:10	2,6
27/12/2020 2:50	0,4	27/12/2020 9:10	3,2	27/12/2020 15:20	1,8
27/12/2020 3:00	0,4	27/12/2020 9:20	3,6	27/12/2020 15:30	1,4
27/12/2020 3:10	0,2	27/12/2020 9:30	3,3	27/12/2020 15:40	2,2
27/12/2020 3:20	0,7	27/12/2020 9:40	3,4	27/12/2020 15:50	2
27/12/2020 3:30	0,4	27/12/2020 9:50	3,7	27/12/2020 16:00	2,6
27/12/2020 3:40	2,3	27/12/2020 10:00	3,6	27/12/2020 16:10	3,2
27/12/2020 3:50	4	27/12/2020 10:10	3,9	27/12/2020 16:20	2,7
27/12/2020 4:00	3,8	27/12/2020 10:20	3,6	27/12/2020 16:30	2,4
27/12/2020 4:10	4,3	27/12/2020 10:30	3,1	27/12/2020 16:40	2,7
27/12/2020 4:20	3,4	27/12/2020 10:40	2,8	27/12/2020 16:50	1,8
27/12/2020 4:30	3,9	27/12/2020 10:50	2,9	27/12/2020 17:00	1,9
27/12/2020 4:40	3,5	27/12/2020 11:00	3,1	27/12/2020 17:10	1,6
27/12/2020 4:50	4	27/12/2020 11:10	2,8	27/12/2020 17:30	2
27/12/2020 5:00	2,8	27/12/2020 11:20	2,2	27/12/2020 17:40	1,9
27/12/2020 5:10	2,7	27/12/2020 11:30	1,9	27/12/2020 17:50	2
27/12/2020 5:20	2,9	27/12/2020 11:40	1,4	27/12/2020 18:00	2
27/12/2020 5:30	2,1	27/12/2020 11:50	0,9	27/12/2020 18:10	1,9
27/12/2020 5:40	2,7	27/12/2020 12:00	1,2	27/12/2020 18:20	1,4
27/12/2020 5:50	2,5	27/12/2020 12:10	1,9	27/12/2020 18:30	1,2
27/12/2020 6:00	2,7	27/12/2020 12:20	0,7	27/12/2020 18:50	1
27/12/2020 6:10	1,8	27/12/2020 12:30	2,3	27/12/2020 19:00	0,9
27/12/2020 6:20	1,7	27/12/2020 12:40	1,7	27/12/2020 19:10	1
27/12/2020 6:30	1,7	27/12/2020 12:50	1,7	27/12/2020 19:20	1,4
27/12/2020 6:40	1,8	27/12/2020 13:00	2,3	27/12/2020 19:30	0,7
27/12/2020 6:50	2,5	27/12/2020 13:10	1,8	27/12/2020 19:40	0,6
27/12/2020 7:00	2,9	27/12/2020 13:20	2,1	27/12/2020 19:50	0,8
27/12/2020 7:10	2,9	27/12/2020 13:30	1,6	27/12/2020 20:00	0,4
27/12/2020 7:20	2,4	27/12/2020 13:40	2,1	27/12/2020 20:10	1
27/12/2020 7:40	3,2	27/12/2020 13:50	1,7	27/12/2020 20:20	0,9
27/12/2020 7:50	3	27/12/2020 14:00	1,5	27/12/2020 20:30	0,6
27/12/2020 8:00	3,6	27/12/2020 14:10	2,1	27/12/2020 20:40	0,6
27/12/2020 8:10	3,7	27/12/2020 14:20	2,4	27/12/2020 20:50	0,5
27/12/2020 8:20	4	27/12/2020 14:30	2	27/12/2020 21:00	0,6
27/12/2020 8:30	3,4	27/12/2020 14:40	2,5	27/12/2020 21:10	0,6

Fecha	Velocidad	Fecha	Velocidad	Fecha	Velocidad
27/12/2020 21:20	0,5	28/12/2020 10:40	2,4	28/12/2020 17:00	4
27/12/2020 21:30	0,7	28/12/2020 10:50	3,5	28/12/2020 17:10	3,9
27/12/2020 21:40	0,7	28/12/2020 11:00	2,6	28/12/2020 17:20	4
27/12/2020 21:50	0,8	28/12/2020 11:10	2,7	28/12/2020 17:30	2,7
27/12/2020 22:00	1	28/12/2020 11:30	3,5	28/12/2020 17:40	2,3
27/12/2020 22:10	0,8	28/12/2020 11:40	3,3	28/12/2020 17:50	2,5
27/12/2020 22:20	1	28/12/2020 11:50	3,7	28/12/2020 18:00	2,5
27/12/2020 22:30	0,9	28/12/2020 12:00	3,2	28/12/2020 18:10	1,9
27/12/2020 22:40	0,6	28/12/2020 12:10	3,6	28/12/2020 18:20	2,2
27/12/2020 22:50	0,5	28/12/2020 12:20	3,1	28/12/2020 18:30	2
27/12/2020 23:00	0,7	28/12/2020 12:30	4,2	28/12/2020 18:40	2,3
27/12/2020 23:10	0,7	28/12/2020 12:40	3,8	28/12/2020 18:50	2
27/12/2020 23:20	0,9	28/12/2020 12:50	4,7	28/12/2020 19:00	1,7
27/12/2020 23:30	0,9	28/12/2020 13:00	4,3	28/12/2020 19:10	2,2
27/12/2020 23:40	0,6	28/12/2020 13:10	4,4	28/12/2020 19:20	1,8
27/12/2020 23:50	0,7	28/12/2020 13:20	4,2	28/12/2020 19:30	1,8
28/12/2020 0:10	1	28/12/2020 13:30	4,5	28/12/2020 19:40	1,5
28/12/2020 0:20	0,5	28/12/2020 13:40	4,2	28/12/2020 19:50	1,8
28/12/2020 0:30	0,8	28/12/2020 13:50	4,5	28/12/2020 20:00	1,3
28/12/2020 0:40	1	28/12/2020 14:00	4,6	28/12/2020 20:10	1,3
28/12/2020 0:50	0,7	28/12/2020 14:10	4,6	28/12/2020 20:20	0,9
28/12/2020 1:00	0,4	28/12/2020 14:20	4,7	28/12/2020 20:30	0,9
28/12/2020 1:10	0,4	28/12/2020 14:30	5,1	28/12/2020 20:40	1,1
28/12/2020 3:30	0,8	28/12/2020 14:40	5,2	28/12/2020 20:50	1,1
28/12/2020 3:40	0,6	28/12/2020 14:50	5,1	28/12/2020 21:00	2
28/12/2020 3:50	0,7	28/12/2020 15:00	5,7	28/12/2020 21:10	1,5
28/12/2020 4:00	0,9	28/12/2020 15:10	5,5	28/12/2020 21:20	1
28/12/2020 4:10	1,2	28/12/2020 15:20	5,3	28/12/2020 21:30	1,1
28/12/2020 4:20	0,8	28/12/2020 15:30	5,2	28/12/2020 21:40	0,7
28/12/2020 4:30	1,1	28/12/2020 15:40	4,9	28/12/2020 21:50	1,3
28/12/2020 4:40	0,9	28/12/2020 15:50	5,6	28/12/2020 22:00	1
28/12/2020 4:50	0,9	28/12/2020 16:00	5,5	28/12/2020 22:10	1,1
28/12/2020 9:50	2,3	28/12/2020 16:10	4,7	28/12/2020 22:20	1,5
28/12/2020 10:00	1,9	28/12/2020 16:20	5,4	28/12/2020 22:30	1,2
28/12/2020 10:10	1,3	28/12/2020 16:30	5	29/12/2020 0:20	1,8
28/12/2020 10:20	2,4	28/12/2020 16:40	4,4	29/12/2020 0:30	1,5
28/12/2020 10:30	2,6	28/12/2020 16:50	3,9	29/12/2020 0:40	1,6

Fecha	Velocidad	Fecha	Velocidad	Fecha	Velocidad
29/12/2020 0:50	0,9	29/12/2020 7:00	2,3	29/12/2020 13:10	5,4
29/12/2020 1:00	0,5	29/12/2020 7:10	2	29/12/2020 13:20	5,3
29/12/2020 1:10	0,3	29/12/2020 7:20	2,7	29/12/2020 13:30	4,9
29/12/2020 1:20	1	29/12/2020 7:30	2,8	29/12/2020 13:40	4,9
29/12/2020 1:30	1,3	29/12/2020 7:40	2,6	29/12/2020 14:00	3,4
29/12/2020 1:40	0,8	29/12/2020 7:50	2,1	29/12/2020 14:10	4,3
29/12/2020 1:50	1,1	29/12/2020 8:00	2,2	29/12/2020 14:20	3
29/12/2020 2:00	1,1	29/12/2020 8:10	2,4	29/12/2020 14:30	2,8
29/12/2020 2:10	0,8	29/12/2020 8:20	2,5	29/12/2020 14:40	3,2
29/12/2020 2:20	0,8	29/12/2020 8:30	2,8	29/12/2020 14:50	3,4
29/12/2020 2:30	0,4	29/12/2020 8:40	2,7	29/12/2020 15:00	3,6
29/12/2020 2:40	0,7	29/12/2020 8:50	2,8	29/12/2020 15:10	5,1
29/12/2020 2:50	0,3	29/12/2020 9:00	3,2	29/12/2020 15:20	4,9
29/12/2020 3:00	1,1	29/12/2020 9:10	3,6	29/12/2020 15:30	5,1
29/12/2020 3:10	1,2	29/12/2020 9:20	4,1	29/12/2020 15:40	4,5
29/12/2020 3:20	0,8	29/12/2020 9:30	4,2	29/12/2020 15:50	4,4
29/12/2020 3:30	0,6	29/12/2020 9:40	5,6	29/12/2020 16:00	4,9
29/12/2020 3:40	0,4	29/12/2020 9:50	4,1	29/12/2020 16:10	5,1
29/12/2020 3:50	0,2	29/12/2020 10:00	4,7	29/12/2020 16:20	4,8
29/12/2020 4:00	0,6	29/12/2020 10:10	4,8	29/12/2020 16:30	4,5
29/12/2020 4:10	0,7	29/12/2020 10:20	5,4	29/12/2020 16:40	5,1
29/12/2020 4:20	1,1	29/12/2020 10:30	4,9	29/12/2020 16:50	4,5
29/12/2020 4:30	0,7	29/12/2020 10:40	6,1	29/12/2020 17:00	4,7
29/12/2020 4:40	1,4	29/12/2020 10:50	5,2	29/12/2020 17:10	3,6
29/12/2020 4:50	4,2	29/12/2020 11:00	5,6	29/12/2020 17:20	4
29/12/2020 5:00	3,6	29/12/2020 11:10	4,7	29/12/2020 17:30	3,3
29/12/2020 5:10	2,9	29/12/2020 11:20	5,3	29/12/2020 17:40	3,2
29/12/2020 5:20	2,4	29/12/2020 11:30	6,4	29/12/2020 17:50	3,3
29/12/2020 5:30	1,8	29/12/2020 11:40	6,1	29/12/2020 18:00	2,7
29/12/2020 5:40	2	29/12/2020 11:50	6,3	29/12/2020 18:10	1,3
29/12/2020 5:50	2	29/12/2020 12:00	6	29/12/2020 18:20	1,5
29/12/2020 6:00	1,7	29/12/2020 12:10	6,6	29/12/2020 18:30	1,2
29/12/2020 6:10	1,7	29/12/2020 12:20	6,8	29/12/2020 18:40	1,3
29/12/2020 6:20	2	29/12/2020 12:30	6,8	29/12/2020 18:50	1,2
29/12/2020 6:30	2,2	29/12/2020 12:40	6,9	29/12/2020 19:00	1,4
29/12/2020 6:40	2,8	29/12/2020 12:50	6,4	29/12/2020 19:10	1,4
29/12/2020 6:50	2,3	29/12/2020 13:00	6,4	29/12/2020 19:20	0,7

Fecha	Velocidad	Fecha	Velocidad	Fecha	Velocidad
29/12/2020 19:30	0,5	30/12/2020 1:50	1,5	30/12/2020 11:00	5,3
29/12/2020 19:40	0,4	30/12/2020 2:00	1,1	30/12/2020 11:10	6,2
29/12/2020 19:50	0,3	30/12/2020 2:10	1,1	30/12/2020 11:20	6,4
29/12/2020 20:00	0,3	30/12/2020 2:20	1,1	30/12/2020 11:30	6,5
29/12/2020 20:10	0,4	30/12/2020 2:30	0,6	30/12/2020 11:40	5,8
29/12/2020 20:20	0,9	30/12/2020 2:40	0,7	30/12/2020 11:50	5,7
29/12/2020 20:30	1,4	30/12/2020 2:50	0,9	30/12/2020 12:00	5,4
29/12/2020 20:40	1,7	30/12/2020 3:00	1,1	30/12/2020 12:10	6,4
29/12/2020 20:50	2,1	30/12/2020 3:10	0,7	30/12/2020 12:20	5,7
29/12/2020 21:00	2,3	30/12/2020 3:20	0,7	30/12/2020 12:30	6,3
29/12/2020 21:10	1,7	30/12/2020 3:30	0,7	30/12/2020 12:40	5,7
29/12/2020 21:20	1,1	30/12/2020 3:40	0,7	30/12/2020 14:40	4,3
29/12/2020 21:30	0,7	30/12/2020 3:50	1	30/12/2020 14:50	4,9
29/12/2020 21:40	0,8	30/12/2020 4:00	1,2	30/12/2020 15:00	4,4
29/12/2020 21:50	0,9	30/12/2020 4:10	1,2	30/12/2020 15:10	4,6
29/12/2020 22:00	1,2	30/12/2020 4:20	0,9	30/12/2020 15:20	4,4
29/12/2020 22:10	1,1	30/12/2020 4:30	1,7	30/12/2020 15:30	4,1
29/12/2020 22:20	0,6	30/12/2020 4:40	1,6	30/12/2020 15:40	4,4
29/12/2020 22:30	0,7	30/12/2020 4:50	2,2	30/12/2020 15:50	4,7
29/12/2020 22:40	0,4	30/12/2020 5:00	2,7	30/12/2020 16:00	3,3
29/12/2020 22:50	0,9	30/12/2020 5:10	2,4	30/12/2020 16:10	4,1
29/12/2020 23:00	0,8	30/12/2020 5:20	4,1	30/12/2020 16:20	3,4
29/12/2020 23:10	0,6	30/12/2020 8:30	2,8	30/12/2020 16:30	3,8
29/12/2020 23:20	0,6	30/12/2020 8:40	3,1	30/12/2020 16:40	3,6
29/12/2020 23:30	0,8	30/12/2020 8:50	3,4	30/12/2020 16:50	4,1
29/12/2020 23:40	1,4	30/12/2020 9:00	4,1	30/12/2020 17:00	3,2
29/12/2020 23:50	0,9	30/12/2020 9:10	4,8	30/12/2020 17:10	3,2
30/12/2020 0:10	0,7	30/12/2020 9:20	5,1	30/12/2020 17:20	2,6
30/12/2020 0:20	1,2	30/12/2020 9:30	4,7	30/12/2020 17:30	2,3
30/12/2020 0:30	0,8	30/12/2020 9:40	4,7	30/12/2020 17:40	2,3
30/12/2020 0:40	1,1	30/12/2020 9:50	4,8	30/12/2020 17:50	2,7
30/12/2020 0:50	1,1	30/12/2020 10:00	5,2	30/12/2020 18:00	2,9
30/12/2020 1:00	1,2	30/12/2020 10:10	5,2	30/12/2020 18:10	2,2
30/12/2020 1:10	1	30/12/2020 10:20	4,2	30/12/2020 18:20	1,9
30/12/2020 1:20	0,9	30/12/2020 10:30	4,7	30/12/2020 18:30	1,7
30/12/2020 1:30	1,2	30/12/2020 10:40	5,3	30/12/2020 18:40	1,8
30/12/2020 1:40	1,6	30/12/2020 10:50	5,7	30/12/2020 18:50	1,6

Fecha	Velocidad	Fecha	Velocidad	Fecha	Velocidad
30/12/2020 19:00	1,4	31/12/2020 2:00	1,2	31/12/2020 8:10	0,6
30/12/2020 19:10	0,9	31/12/2020 2:10	1,1	31/12/2020 8:20	0,4
30/12/2020 19:20	0,6	31/12/2020 2:20	1	31/12/2020 8:30	0,8
30/12/2020 19:30	0,8	31/12/2020 2:30	1,4	31/12/2020 8:40	1,1
30/12/2020 19:40	0,6	31/12/2020 2:40	1	31/12/2020 8:50	0,8
30/12/2020 19:50	0,8	31/12/2020 2:50	0,8	31/12/2020 9:00	0,8
30/12/2020 20:00	0,6	31/12/2020 3:00	0,8	31/12/2020 9:10	1,4
30/12/2020 20:10	1,4	31/12/2020 3:10	0,5	31/12/2020 9:20	1,6
30/12/2020 20:20	1,2	31/12/2020 3:20	0,8	31/12/2020 9:30	2,5
30/12/2020 20:30	0,8	31/12/2020 3:30	1,2	31/12/2020 9:40	2,1
30/12/2020 20:40	0,9	31/12/2020 3:40	1,3	31/12/2020 9:50	2,5
30/12/2020 20:50	0,8	31/12/2020 3:50	2,5	31/12/2020 10:10	4
30/12/2020 21:00	1,1	31/12/2020 4:00	4,5	31/12/2020 10:20	4,3
30/12/2020 21:10	1,2	31/12/2020 4:10	4,2	31/12/2020 10:30	4,2
30/12/2020 21:20	1,2	31/12/2020 4:20	4,3	31/12/2020 10:40	4,4
30/12/2020 21:30	1,5	31/12/2020 4:30	3,9	31/12/2020 10:50	4,7
30/12/2020 21:40	1,9	31/12/2020 4:40	3,9	31/12/2020 11:00	4
30/12/2020 21:50	1,7	31/12/2020 4:50	3,7	31/12/2020 11:10	5,3
30/12/2020 22:00	1,3	31/12/2020 5:00	2,8	31/12/2020 11:20	4,3
30/12/2020 22:10	1,4	31/12/2020 5:10	2,2	31/12/2020 11:30	4,4
30/12/2020 22:20	1	31/12/2020 5:20	0,9	31/12/2020 11:40	4,5
30/12/2020 22:30	0,4	31/12/2020 5:30	0,7	31/12/2020 11:50	4,2
30/12/2020 23:20	0,9	31/12/2020 5:40	0,9	31/12/2020 12:00	4,3
30/12/2020 23:30	0,7	31/12/2020 5:50	0,9	31/12/2020 12:10	2,8
30/12/2020 23:40	1	31/12/2020 6:00	1,5	31/12/2020 12:20	3,1
30/12/2020 23:50	0,7	31/12/2020 6:10	1,5	31/12/2020 12:30	2,9
31/12/2020 0:10	1	31/12/2020 6:20	1,7	31/12/2020 12:40	2,7
31/12/2020 0:20	1,4	31/12/2020 6:30	2,1	31/12/2020 12:50	3,4
31/12/2020 0:30	1,1	31/12/2020 6:40	1,9	31/12/2020 13:00	3,2
31/12/2020 0:40	1,1	31/12/2020 6:50	1,9	31/12/2020 13:10	2,5
31/12/2020 0:50	1,2	31/12/2020 7:00	1,9	31/12/2020 13:20	2,6
31/12/2020 1:00	1,3	31/12/2020 7:10	1,4	31/12/2020 13:30	2,8
31/12/2020 1:10	1,2	31/12/2020 7:20	0,9	31/12/2020 13:40	2,6
31/12/2020 1:20	1,9	31/12/2020 7:30	1,2	31/12/2020 13:50	2,6
31/12/2020 1:30	1,9	31/12/2020 7:40	1	31/12/2020 14:00	1,9
31/12/2020 1:40	1,4	31/12/2020 7:50	0,8	31/12/2020 14:10	2,4
31/12/2020 1:50	1,5	31/12/2020 8:00	0,6	31/12/2020 14:20	2,2

Fecha	Velocidad	Fecha	Velocidad	Fecha	Velocidad
31/12/2020 14:30	2,6	31/12/2020 17:20	1,5	31/12/2020 20:20	1,4
31/12/2020 14:40	1,9	31/12/2020 17:30	2	31/12/2020 20:30	1,8
31/12/2020 14:50	1,7	31/12/2020 17:40	1,7	31/12/2020 20:40	1,5
31/12/2020 15:00	2,7	31/12/2020 18:00	2	31/12/2020 20:50	1,3
31/12/2020 15:10	3	31/12/2020 18:10	1,8	31/12/2020 21:00	0,8
31/12/2020 15:20	2,6	31/12/2020 18:20	1,5	31/12/2020 21:10	0,9
31/12/2020 15:30	2	31/12/2020 18:30	1,6	31/12/2020 21:20	0,9
31/12/2020 15:40	1,9	31/12/2020 18:40	1,5	31/12/2020 21:30	1
31/12/2020 15:50	2,2	31/12/2020 18:50	1,4	31/12/2020 21:40	1
31/12/2020 16:00	1,9	31/12/2020 19:00	1,3	31/12/2020 21:50	0,6
31/12/2020 16:10	1,7	31/12/2020 19:10	1,3	31/12/2020 22:00	0,6
31/12/2020 16:20	1,2	31/12/2020 19:20	1,5	31/12/2020 22:10	0,5
31/12/2020 16:30	0,9	31/12/2020 19:30	1,4	31/12/2020 22:20	0,4
31/12/2020 16:40	1,3	31/12/2020 19:40	1	31/12/2020 22:30	1,1
31/12/2020 16:50	1	31/12/2020 19:50	0,9	31/12/2020 22:40	0,7
31/12/2020 17:00	0,8	31/12/2020 20:00	0,4	31/12/2020 22:50	1,5
31/12/2020 17:10	1,5	31/12/2020 20:10	0,8	31/12/2020 23:00	1,5